

# Инструкция по эксплуатации

Пароочиститель Karcher SC 1702 1.439-101

**Цены на товар на сайте:**

<http://www.vseinstrumenti.ru/uborka/paroochistiteli-parogeneratory/karcher/sc-1702/>

**Отзывы и обсуждения товара на сайте:**

<http://www.vseinstrumenti.ru/uborka/paroochistiteli-parogeneratory/karcher/sc-1702/#tab-Responses>

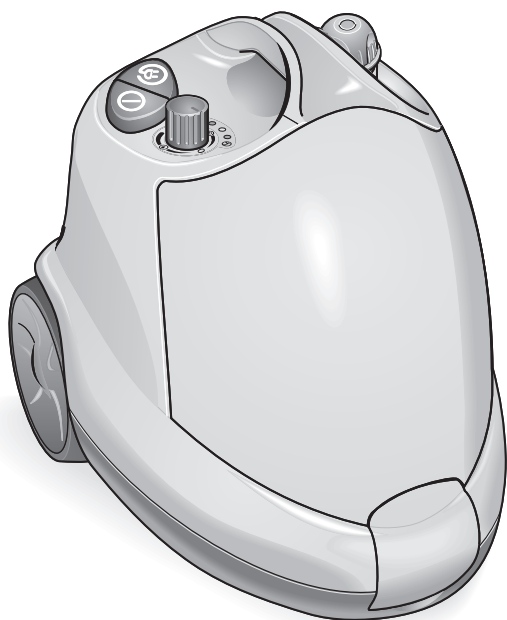

Deutsch . . . . .	4
English . . . . .	16
Français . . . . .	28
Italiano . . . . .	40
Nederlands . . . . .	52
Español . . . . .	64
Português . . . . .	76
Dansk . . . . .	88
Norsk . . . . .	100
Svenska . . . . .	112
Suomi . . . . .	124
Ελληνικά . . . . .	136
Türkçe . . . . .	148
Русский . . . . .	160
Magyar . . . . .	172
Čeština . . . . .	184
Slovenščina . . . . .	196
Polski . . . . .	208
Românește . . . . .	220
Slovenčina . . . . .	232
Hrvatski . . . . .	244
Srpski . . . . .	256
Български . . . . .	268
Українська . . . . .	280

Register and win!  
[www.kärcher.com](http://www.kärcher.com)





**Deutsch**

4

**English**

16

**Français**

28

**Italiano**

40

**Nederlands**

52

**Español**

64

**Português**

76

**Dansk**

88

**Norsk**

100

**Svenska**

112

**Suomi**

124

**Ελληνικά**

136

**Türkçe**

148

**Русский**

160

**Magyar**

172

**Česky**

184

**Slovensko**

196

**Polski**

208

**Românește**

220

**Slovensky**

232

**Hrvatski**

244

**Srpski**

256

**Български**

268

**Українська**

280

293

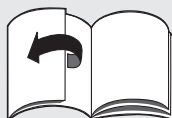

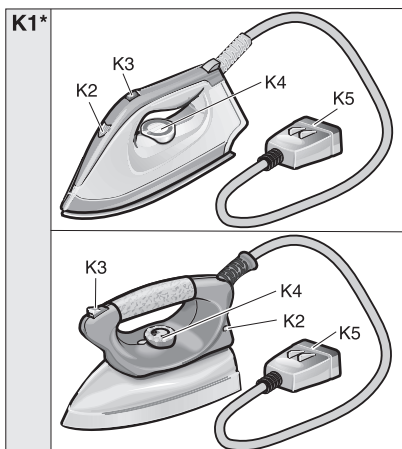
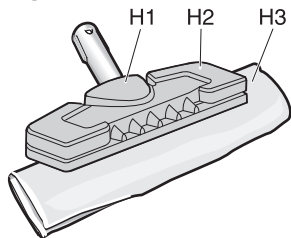
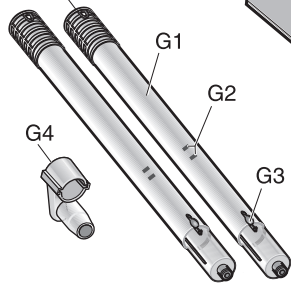
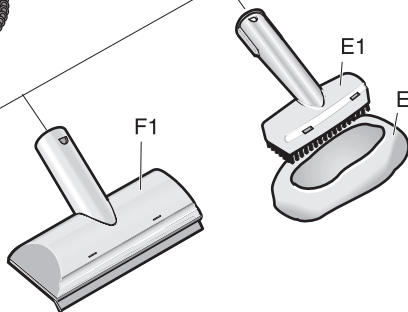
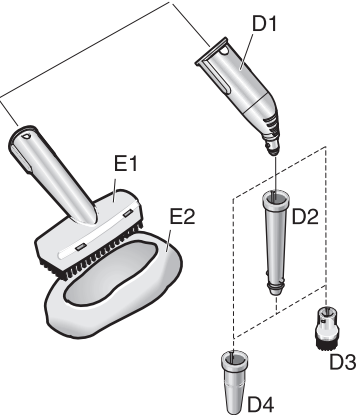
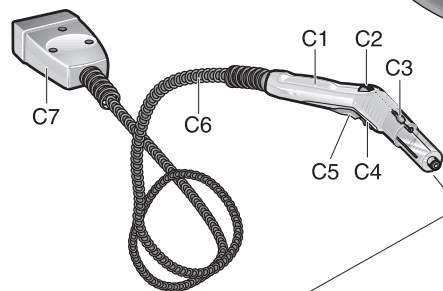
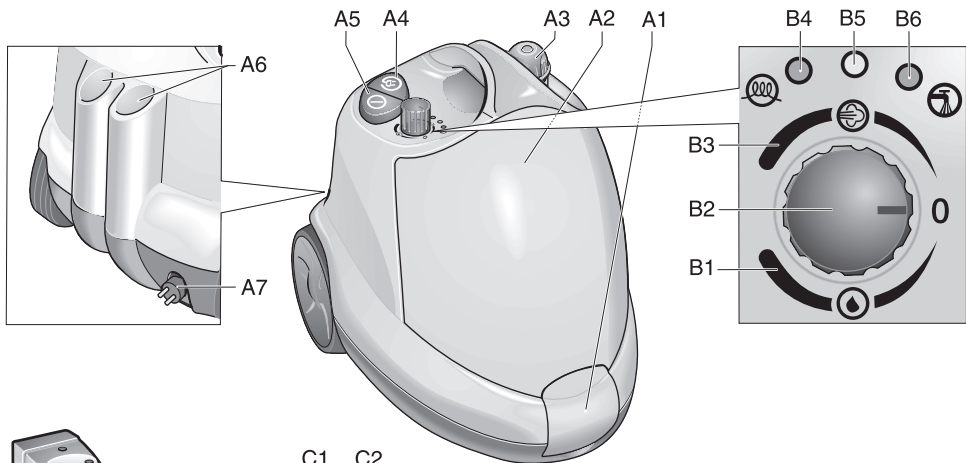



Benutzen Sie den Dampfreiniger ausschließlich für den Privathaushalt. Das Gerät ist zur Reinigung mit Dampf bestimmt und kann mit geeignetem Zubehör, wie in dieser Betriebsanleitung beschrieben, verwendet werden. Beachten Sie dabei besonders die Sicherheitshinweise.



## Inhalt

<b>1. Gerätebeschreibung</b> .....	<b>4</b>
<b>2. Sicherheitshinweise</b> .....	<b>5-6</b>
<b>3. Betrieb</b> .....	<b>6-9</b>
Gerät auspacken .....	6
Zubehör montieren .....	6
Wasser einfüllen .....	7
Gerät einschalten .....	7
Dampfmenge regeln .....	8
Zubehör abstellen .....	8
Wasser nachfüllen .....	8
Gerät ausschalten .....	9
Gerät aufbewahren .....	9
<b>4. Wichtige Anwendungshinweise</b> .....	<b>9</b>
Reinigung von Textilien .....	9
Reinigung von beschichteten oder lackierten Oberflächen .....	9
Glasreinigung .....	9
<b>5. Anwendung des Zubehörs</b> .....	<b>10-12</b>
Dampfpistole, Punktstrahldüse .....	10
Handdüse, Fensterdüse .....	10
Bodendüse, Bügeleisen .....	11
Sonderzubehör .....	12
<b>6. Pflege, Wartung</b> .....	<b>12-13</b>
Reinigung des Kessels .....	12
Pflege der Tücher .....	13
<b>7. Hilfe bei Störungen</b> .....	<b>13</b>
<b>8. Sicherheitselemente</b> .....	<b>14</b>
Druckregler .....	14
Wassermangelthermostat .....	14
Sicherheitsthermostat .....	14
Sicherheitsverschluss .....	14
<b>9. Allgemeine Hinweise</b> .....	<b>14</b>
Garantie .....	14
Entsorgungshinweis .....	14
<b>10. Zubehör</b> .....	<b>15</b>
<b>11. Technische Daten</b> .....	<b>15</b>

- A1 Deckel Gerätesteckdose
- A2 Zubehörfach
- A3 Sicherheitsverschluss
- A4 Schalter – Autom. Netzkabelaufwicklung
- A5 Schalter – Ein/Aus
- A6 Zubehörköcher
- A7 Netzkabel
  
- B1 Regelbereich „Nass“-Dampf (VAPO HYDRO)
- B2 Drehknopf – Dampfmenge regeln
- B3 Regelbereich „Trocken“-Dampf
- B4 Kontrollampe (gelb) – Heizung
- B5 Kontrollampe (grün) – Betriebsbereit
- B6 Kontrollampe (rot) – Wassermangel
  
- C1 Dampfpistole
- C2 Handrad – Dampfmenge regeln
- C3 Entriegelungstaste
- C4 Verriegelung (Kindersicherung)
- C5 Dampfschalter
- C6 Dampfschlauch
- C7 Blockstecker
  
- D1 Punktstrahldüse
- D2 Verlängerung
- D3 Rundbürste
- D4 Powerdüse (rot)
  
- E1 Handdüse
- E2 Frotteeüberzug
  
- F1 Fensterdüse
  
- G1 Verlängerungsrohr (2x)
- G2 Raster für Parkhaken
- G3 Entriegelungstaste
- G4 Parkhaken
  
- H1 Bodendüse
- H2 Halteklammer
- H3 großer Wischlappen
  
- K1 Bügeleisen\*
- K2 Kontrollampe – Heizung Bügeleisen
- K3 Schalter – Dampfbugeln
- K4 Temperaturregler
- K5 Bügeleisen Blockstecker

\* als Sonderzubehör erhältlich

## Symbol



**Dampf**

**ACHTUNG – Verbrühungsgefahr!**



Das Gerät nicht in Betrieb nehmen, ohne die Bedienungsanleitung und die Sicherheitshinweise gelesen zu haben.

Bewahren Sie diese Betriebsanleitung für späteren Gebrauch oder für Nachbesitzer auf.

Dieses Gerät wurde für den privaten Gebrauch entwickelt und ist nicht für die Beanspruchungen des gewerblichen Einsatzes vorgesehen.

## 2. Sicherheitshinweise

Die an dem Gerät angebrachten Warn- und Hinweisschilder geben wichtige Hinweise für den gefahrlosen Betrieb.

Neben den Hinweisen in der Betriebsanleitung müssen die allgemeinen Sicherheits- und Unfallverhütungsvorschriften des Gesetzgebers berücksichtigt werden.

### Stromanschluß

⚠ Die angegebene Spannung auf dem Typenschild muß mit der Spannung der Stromquelle übereinstimmen.

⚠ Schutzklasse 1 Geräte dürfen nur an ordnungsgemäß geerdeten Stromquellen angeschlossen werden.

⚠ Schließen Sie in feuchten Räumen, z. B. Badezimmer, das Gerät an Steckdosen mit vorgeschaltetem FI-Schutzschalter an. Im Zweifel lassen Sie sich von einer Elektrofachkraft beraten.

⚠ Bei dem Gerät darf bei der Verwendung oder Ersatz von Netzanschlußleitungen nicht von der vom Hersteller angegebenen abgewichen werden. Beachten Sie die *Wartungshinweise*. Bestell-Nr. und Type siehe Betriebsanleitung.

⚠ Den Netzstecker niemals mit nassen Händen anfassen.

⚠ Es ist darauf zu achten, daß die Netzanschlußleitung oder das Verlängerungskabel nicht durch Überfahren, Quetschen, Zerren oder dergleichen beschädigt wird. Schützen Sie das Kabel vor Hitze, Öl und scharfen Kanten.

⚠ Das Verlängerungskabel muß den in der Betriebsanleitung aufgeführten Querschnitt haben und spritzwassergeschützt sein. Die Verbindung darf nicht im Wasser liegen.

⚠ Beim Ersetzen von Kupplungen an Netzanschluß- oder Verlängerungskabel müssen der Spritzwasserschutz und die mechanische Festigkeit gewährleistet bleiben. Beachten Sie die *Wartungshinweise*.

### Anwendung

⚠ Das Gerät mit den Arbeitseinrichtungen ist vor Benutzung auf den ordnungsgemäßen

Zustand und Betriebssicherheit zu überprüfen. Falls der Zustand nicht einwandfrei ist, darf es nicht benutzt werden. Bitte überprüfen Sie insbesondere den Sicherheitsverschluß und die Netzanschlußleitung.

⚠ Der Dampfschlauch darf nicht beschädigt sein (Verbrühungsgefahr). Ein beschädigter Dampfschlauch muß unverzüglich ausgetauscht werden. Es dürfen nur vom Hersteller empfohlene Schläuche und Verbindungen verwendet werden. Bestellnummer und Type siehe Betriebsanleitung.

⚠ Niemals lösungsmittelhaltige Flüssigkeiten oder unverdünnte Säuren und Lösungsmittel in den Kessel füllen! Dazu zählen vor allem Reinigungsmittel, Benzin oder Farbverdünner. – Explosionsgefahr!  
Ferner Azeton, unverdünnte Säuren und Lösungsmittel, da sie die am Gerät verwendeten Materialien angreifen.

⚠ Beim Einsatz des Gerätes in Gefahrenbereichen (z. B. Tankstellen) sind die entsprechenden Sicherheitsvorschriften zu beachten. Der Betrieb in explosionsgefährdeten Räumen ist untersagt.

⚠ Das Gerät nicht in Schwimmbecken verwenden, die Wasser enthalten.

⚠ Das Gerät muß einen standfesten Untergrund haben.

⚠ Der Taster des Dampfschalters darf bei Betrieb nicht festgeklemmt werden.

⚠ Wenn Sie Wasser nachfüllen solange der Kessel noch heiß ist, tun Sie dies bitte sehr vorsichtig. Das Wasser könnte sonst zurückspritzen! (Verbrühungsgefahr)

### Reinigung von Elektrogeräten

⚠ Bei der Reinigung von Elektrogeräten (auch Elektroherde) müssen diese vom Netz getrennt werden (Sicherung ausschalten). Vor der Inbetriebnahme müssen die Geräte wieder vollständig ausgetrocknet sein. Bitte beachten Sie die Hinweise der Gerätehersteller!

⚠ Elektrogeräte, bei denen der Dampf direkt mit den elektrischen Leitungen und Schaltern in Berührung kommen kann, z. B. Lampen, Föhn, elektrische Heizungen usw. dürfen nicht

## 2. Sicherheitshinweise

gereinigt werden. Der Dampf könnte in die Geräte eindringen und dort beim Abkühlen zu einem elektrischen Defekt führen.

⚠ Den Dampfstrahl nie aus kurzer Entfernung mit der Hand berühren oder auf Menschen oder Tiere richten (Verbrühungsgefahr).

⚠ Asbesthaltige und andere Materialien, die gesundheitsgefährdende Stoffe enthalten, dürfen nicht abgedampft werden.

### Bedienung

⚠ Die Bedienperson hat das Gerät bestimmungsgemäß zu verwenden. Sie hat die örtlichen Gegebenheiten zu berücksichtigen und beim Arbeiten mit dem Gerät auf Dritte, insbesondere auf Kinder, zu achten.

⚠ Dieses Gerät ist nicht dafür bestimmt, durch Personen (einschließlich Kinder) mit eingeschränkten physischen, sensorischen oder geistigen Fähigkeiten oder mangels Erfahrung und/oder mangels Wissen benutzt zu werden, es sei denn, sie werden durch eine für ihre Sicherheit zuständige Person beaufsichtigt oder erhielten von ihr Anweisungen, wie das Gerät zu benutzen ist. Kinder sollten beaufsichtigt werden, um sicherzustellen, dass sie nicht mit dem Gerät spielen

⚠ Das Gerät darf während des Betriebes niemals unbeaufsichtigt gelassen werden.

### Wartung

⚠ Vor dem Reinigen und Warten des Gerätes und dem Auswechseln von Teilen ist das Gerät auszuschalten und der Netzstecker zu ziehen.

⚠ Instandsetzungen dürfen nur durch zugelassene Kundendienststellen oder durch Fachkräfte für dieses Gebiet, welche mit allen relevanten Sicherheitsvorschriften vertraut sind, durchgeführt werden.

### Lagerung

⚠ Gerät nie liegend betreiben oder lagern!

⚠ Das Gerät vor Regen schützen. Nicht im Außenbereich lagern.

## 3. Betrieb

### Gerät auspacken

Überprüfen Sie beim Auspacken, ob das ganze Zubehör vorhanden ist. Sollten Teile fehlen oder sollten Sie einen Transportschaden feststellen, benachrichtigen Sie bitte sofort Ihren Händler.

Die Verpackungsmaterialien sind recyclebar. Bitte werfen Sie die Verpackungen nicht in den Hausmüll, sondern führen Sie diese einer Wiederverwertung zu. 

### Zubehör montieren

- Stecken Sie den Blockstecker (C7) fest in die Gerätesteckdose (A1). Dabei müssen die beiden Nasen des Blocksteckers am Deckel der Gerätesteckdose einrasten (siehe Abb. 1).



Abb. 1: Einstecken des Blocksteckers

- Verbinden Sie das gewünschte Zubehörteil (D1, E1, F1) mit der Dampfpistole (C1). Stecken Sie dazu das röhrenförmige Ende des Zubehörteiles auf die Dampfpistole (C1). Schieben Sie das Zubehörteil dann soweit auf die Dampfpistole, bis die Entriegelungstaste (C3) der Dampfpistole einrastet (siehe Abb. 2).

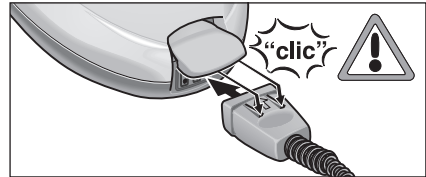

Abb. 2: Aufstecken von Zubehör auf die Dampfpistole

- Verwenden Sie bei Bedarf die Verlängerungsrohre (G1). Montieren Sie dazu ein bzw. beide Verlängerungsrohre (G1) auf die Dampfpistole (C1) (siehe Abb. 3). Schieben Sie dann das gewünschte Zubehörteil (D1, E1, F1, H1) auf das freie Ende des Verlängerungsrohres.

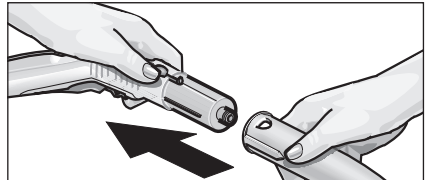

Abb. 3: Aufstecken der Verlängerungsrohre

### 3. Betrieb

- Schieben Sie den Parkhaken (G4) auf das untere Verlängerungsrohr bis er im Raster (G2) einrastet (siehe Abb.4).

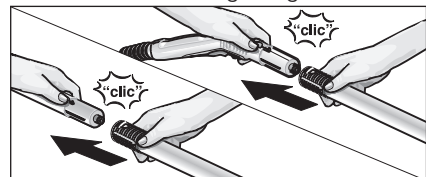

Abb. 4: Aufstecken des Parkhaken

- ⚠ *Beim Trennen von Zubehörteilen kann heißes Wasser heraustropfen! Trennen Sie die Zubehörteile nie, während Dampf ausströmt – Verbrühungsgefahr!*
- Zum Trennen der Zubehörteile drücken Sie die Entriegelungstaste (C3 bzw. G3) und ziehen die Teile auseinander (siehe Abb. 5).



Abb. 5: Trennen der Zubehörteil

- Um die Reinigungsleistung beim Arbeiten mit der Punktstrahl Düse (D1) zu erhöhen, können Sie diese mit der der Verlängerung (D2), der Rundbürste (D3) oder der Powerdüse (D4) verwenden (siehe Abb. 6). Führen Sie dazu die beiden Aussparungen des Aufsatz auf die Nasen der Punktstrahl Düse. Drehen sie den Aufsatz im Uhrzeigersinn bis zum Anschlag.

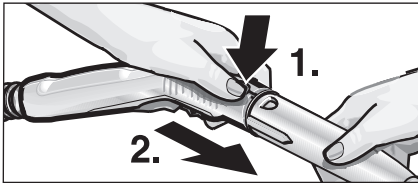

Abb. 6: Aufsätze für Punktstrahl Düse

- ⚠ *Beim Trennen von Zubehörteilen kann heißes Wasser heraustropfen! Trennen Sie die Zubehörteile nie, während Dampf ausströmt – Verbrühungsgefahr!*
- Zum Trennen des Aufsatzes von der Punktstrahl Düse, drehen Sie diese gegen den Uhrzeigersinn und ziehen Sie dann die Teile auseinander.

### Wasser einfüllen

- Schrauben Sie den Sicherheitsverschluss (A3) vom Gerät ab.
- Leeren Sie vorhandenes Wasser aus dem Kessel.

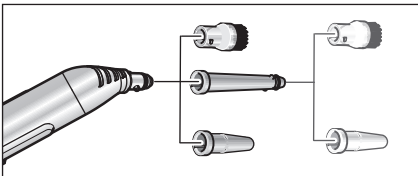
⚠ **Füllen Sie kein Reinigungsmittel oder andere Zusätze ein!**

- Füllen Sie maximal 2 Liter Leitungswasser in den Kessel.
- ⓘ *Der Kessel kann bis 2 cm unter dem Rand des Einfüllstutzens gefüllt werden.*
- ⓘ *Warmes Wasser verkürzt die Aufheizzeit.*
- Schrauben Sie den Sicherheitsverschluss (A3) wieder fest auf das Gerät.

### Gerät einschalten

- Ziehen Sie das Netzkabel (A7) in voller Länge aus der Kabelaufwicklung.
- ⓘ *Bei Betrieb muss das Kabel immer vollständig ausgezogen sein. Falls das Gerät durch die Über-temperatur Sicherung abgeschaltet wird, lassen Sie das Gerät vor Wiederinbetriebnahme abkühlen.*

- Stecken Sie den Netzstecker in eine Steckdose.
- ⚠ *Schalten Sie das Gerät nicht ein, wenn sich kein Wasser im Kessel befindet. Das Gerät kann sonst überhitzen.*

*Zur Sicherheit schaltet das Gerät die Heizung automatisch ab und die rote Kontrolllampe für Wassermangel (B6) leuchtet auf. Um das Gerät wieder betriebsbereit zu machen, schalten Sie es aus und füllen Sie den Kessel mit Wasser (siehe „Wasser nachfüllen“).*

- Schalten Sie das Gerät mit dem Schalter (A5) ein. Die gelbe Kontrolllampe-Heizung (B4) muss leuchten.
- ⓘ *Die volle Heizleistung steht nur dann zur Verfügung, wenn der Blockstecker (C7) beim Aufheizen am Gerät angeschlossen ist.*

- Warten Sie bis die grüne Kontrolllampe (B5) leuchtet, dann ist der Dampfreiniger funktionsbereit.

- Überzeugen Sie sich, daß die Verriegelung (C4) an der Dampfpistole gelöst ist.

- ⓘ *Wenn Sie die Verriegelung (C4) nach hinten schieben, kann der Dampfschalter (C5) nicht betätigt werden (Kindersicherung). Schieben Sie die Verriegelung nach vorne, so ist der Dampfschalter frei.*

## 3. Betrieb

- Wenn Sie den Dampfschalter (C5) betätigen, strömt Dampf aus. Richten Sie die Dampfpistole (C1) zuerst immer auf ein Tuch, bis der Dampf gleichmäßig ausströmt.
- Die Heizung des Dampfreinigers schaltet sich während der Benutzung immer wieder ein, um den Druck im Kessel aufrechtzuerhalten. Dabei leuchtet die gelbe Kontrollampe (B4) auf.

### Dampfmenge mit Drehknopf (B2) regeln

#### „Trocken“-Dampf

Die „Trocken“-Dampfmenge können Sie regeln, indem Sie den Drehknopf im Regelbereich „Trocken“-Dampf (B3) einstellen.



Abb. 7: Regelbereich „Trocken“-Dampf (B3)

#### „Nass“-Dampf (Vapo Hydro)

**i** Im Nassbereich können Sie den Schmutz auch wegsplülen, anstatt ihn mit dem Tuch aufzunehmen. Je mehr Wasser im Dampfstrahl enthalten ist, desto besser wird die Spülwirkung. Bei maximaler „Nass“-Dampfmenge tritt ein heißer Wasserstrahl aus, damit ist die Spülwirkung am größten.

Die „Nass“-Dampfmenge können Sie regeln, indem Sie den Drehknopf im Regelbereich „Nass“-Dampf (B1) einstellen.

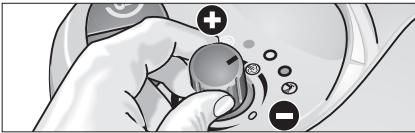

Abb. 8: Regelbereich „Nass“-Dampf (B1)

**i** Wenn Sie die „Nass“-Dampfmenge erhöhen, entleert sich der Kessel schneller.

#### Anwendung:

- In Naßbereichen (z.B. Bad, WC ..) zum wegsplülen des Schmutzes.
- In Verbindung mit der Punktstrahldüse zur Reinigung im Bad.

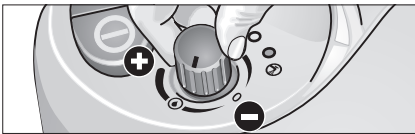
### Dampfmenge mit Handrad (C2) regeln

Wenn Sie mit der Dampfpistole (C1) arbeiten, können Sie die Dampfmenge mit dem Handrad (C2) an der Dampfpistole einstellen.

- Stellen Sie zuerst den Drehknopf (B2) auf maximale „Trocken“- oder „Nass“-Dampfmenge.
- Drehen Sie das Handrad nach vorne, strömt viel Dampf aus, drehen Sie es nach hinten strömt wenig Dampf aus.

**i** Wenn das Handrad auf kleine Menge eingestellt ist, kann nach Loslassen des Dampfschalters (C5) noch kurzzeitig Dampf austreten, bis der Druck im Dampfschlauch abgebaut ist. Sie können diesen Druck auch schneller abbauen, indem Sie das Handrad (C2) kurzzeitig nach vorne drehen.

### Zubehör abstellen

- Bei kurzer Arbeitsunterbrechung kann das Verlängerungsrohr mit montierter Düse in die Parkposition gesteckt werden (siehe Abb. 9).



Abb.9: Parkposition

### Wasser nachfüllen

Wenn das Wasser im Kessel verbraucht ist sinkt der Dampfdruck, kurz danach leuchtet die rote Kontrollampe Wassermangel (B6) auf.

**i** Der Sicherheitsverschluß (A3) läßt sich nicht öffnen, solange noch ein geringer Druck im Kessel vorhanden ist.

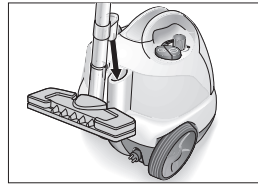
Um sofort wieder Wasser nachfüllen zu können, kann der restliche Dampfdruck schnell abgelassen werden, während die Kontrollampe Wassermangel leuchtet.

- Drücken Sie den Dampfschalter (C5) an der Dampfpistole (C1), bis kein Dampf mehr ausströmt. Der Kessel des Gerätes ist nun drucklos.
- Schrauben Sie den Sicherheitsverschluß (A3) vom Gerät ab.

**⚠** Beim Öffnen des Sicherheitsverschluß kann noch eine Restmenge Dampf entweichen. Öffnen Sie den Sicherheitsverschluß vorsichtig, es besteht Verbrühungsgefahr.

### 3. Betrieb

- Schalten Sie das Gerät mit dem Schalter (A5) aus.

**⚠** Bei heißem Kessel besteht Verbrühungsgefahr, da das Wasser beim Einfüllen zurückspritzen kann. Füllen Sie kein Reinigungsmittel oder andere Zusätze ein!

- Füllen Sie maximal 2 Liter Leitungswasser in den Kessel.

**i** Siehe Seite 8: „Wasser einfüllen“

- Schrauben Sie den Sicherheitsverschluss (A3) wieder fest auf das Gerät und schalten Sie das Gerät mit dem Schalter (A5) wieder ein.
- Warten Sie bis die Kontrollampe (B5) leuchtet, dann ist der Dampfreiniger wieder funktionsbereit.

### Gerät ausschalten

- Schalten Sie das Gerät mit dem Schalter (A5) aus.
- Ziehen Sie den Netzstecker aus der Steckdose.
- Drücken Sie den Schalter (A4) zur automatischen Netzkabelaufwicklung.
- Ziehen Sie den Blockstecker (C6) aus der Gerätesteckdose (A1). Heben Sie dabei den Deckel der Gerätesteckdose an.

### Gerät aufbewahren

- Legen Sie Handdüse, Fensterdüse, Punktrahldüse und Kleinteile in das Zubehörfach (siehe Abb. 10).



Abb. 10: Zubehörfach



Abb. 11: Aufräumer

- Stecken Sie die beiden Verlängerungsrohre einzeln in die Zubehörfächer (A6) auf der Geräterückseite. Stecken Sie die Bodendüse (H1) auf ein Verlängerungsrohr (siehe Abb. 11).
- Lassen Sie die Bürsten immer erkalten bevor Sie aufräumen, damit eine Verformung der Borsten vermieden wird.

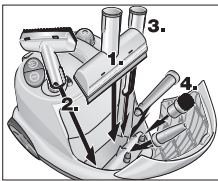
### 4. Wichtige Anwendungshinweise

#### Reinigung von Textilien

Bevor Sie Textilien mit dem Dampfreiniger behandeln, sollten Sie immer die Verträglichkeit der Textilien gegenüber Dampf an einer verdeckten Stelle überprüfen. Dampfen Sie dazu die Fläche stark ein und lassen sie dann trocknen. Stellen Sie dann fest, ob sich deren Farbe und Form ändern.

#### Reinigung von beschichteten oder lackierten Oberflächen

**⚠** Richten Sie den Dampf niemals auf verkleimte Kanten, da sich der Umleimer lösen könnte. Verwenden Sie den Dampfreiniger nicht auf unverseigelten Holz- oder Parkettböden.

Vorsicht beim Reinigen von Küchen- und Wohnmöbeln, Türen, Parkett, lackierten oder kunststoffbeschichteten Oberflächen! Bei längerer Dampfeinwirkung können sich Wachs, Möbelpolitur, Kunststoffbeschichtung oder Farbe lösen, bzw. können Flecken entstehen. Deshalb sollten Sie diese Oberflächen nur mit einem bedampften Tuch reinigen oder mit doppellagigem Tuch nur kurz eindampfen.

#### Glasreinigung

**⚠** Richten Sie den Dampfstrahl nicht direkt auf die versiegelten Stellen des Fensters am Fensterrahmen, um die Versiegelung nicht zu beschädigen.

Erwärmen Sie bei niedrigen Außentemperaturen, vor allem im Winter, die Fensterscheibe. Dampfen Sie dazu die ganze Glasoberfläche leicht ein. Sie gleichen damit Temperaturunterschiede aus und vermeiden Spannungen an der Glasoberfläche. Dies ist wichtig, weil unterschiedlich erwärmte Glasflächen zerspringen können.



## 5. Anwendung des Zubehörs

### Dampfpistole (C1)

Sie können die Dampfpistole ohne Zubehör benutzen.

#### Anwendung:

- Beseitigung von Gerüchen und Falten aus Kleidungsstücken:  
Bedampfen Sie das hängende Kleidungsstück aus einer Entfernung von 10–20cm.
- Entstauben von Pflanzen:  
Halten Sie einen Abstand von 20–40 cm ein.
- feuchtes Staubwischen:  
Dampfen Sie ein Tuch kurz ein und wischen Sie damit über die Möbel.

### Punktstrahldüse (D1)

Die Reinigungswirkung erhöht sich, je näher Sie die Düse an die verschmutzte Stelle halten, da Temperatur und Druck des Dampfes direkt beim Ausströmen aus der Düse am größten sind.

#### Anwendung:

- Armaturen, Abfluß
- Waschbecken, WC,
- Jalousien, Heizkörper
- rostfreier Stahl, emaillierte Flächen
- Anlösen von Flecken:  
Benetzen Sie hartnäckige Kalkablagerungen vorher mit Essig und lassen Sie diesen ca. 5 Minuten einwirken.

### Verlängerung (D2)

Die Verlängerung wird auf die Punktstrahldüse montiert.

#### Anwendung:

- unzugängliche Ritzen, Fugen etc.

### Rundbürste (D3)

Die Rundbürste wird direkt oder mit der Verlängerung (D2) auf die Punktstrahldüse montiert.

**i** *Zur Reinigung empfindlicher Oberflächen ist die Rundbürste nicht geeignet*

#### Anwendungsgebiete:

- schwer zugängliche Stellen wie z.B. Ecken und Fugen
- Armaturen, Abfluß

### Powerdüse (D4)

Die Powerdüse wird direkt oder mit der Verlängerung (D2) auf die Punktstrahldüse montiert. Die Powerdüse erhöht die Ausströmungsgeschwindigkeit des Dampfes.

#### Anwendung:

- Reinigung von besonders hartnäckigem Schmutz
- Ausblasen von Ecken, Fugen usw.

### Handdüse (E1)

Ziehen Sie den Frotteeüberzug (E2) über die Handdüse.

#### Anwendung:

- kleine abwaschbare Flächen, z.B. Küchenflächen aus Kunststoff, Fliesenwände
- Fenster, Spiegel
- Möbelstoffe
- Kfz-Innenraum, Windschutzscheiben
- Badewanne

### Fensterdüse (F1)

#### Anwendung:

- Fenster
- Spiegel
- Glasflächen an Duschkabinen
- andere Glasflächen
- Dampfen Sie die Glasfläche aus einer Entfernung von ca. 20 cm gleichmäßig ein. Schieben Sie danach die Verriegelung (C4) zurück, so daß ein unerwünschtes Betätigen des Dampfschalters (C5) verhindert wird. Ziehen Sie die Glasfläche bahnenweise von oben nach unten mit der Gummilippe der Fensterdüse ab. Wischen Sie die Gummilippe und den unteren Fensterrand nach jeder Bahn mit einem Tuch trocken.
- Führen Sie vor der ersten Reinigung mit der Fensterdüse eine fettlösende Grundreinigung mit der Handdüse (E1) und einem Frotteeüberzug (E2) durch.

## 5. Anwendung des Zubehörs

### Bodendüse (H1)

#### Anwendungsgebiete:

– Alle abwaschbaren Wand- und Bodenbeläge, z.B.: Steinböden, Fliesen und PVC-Böden.

- Befestigen Sie den Wischlappen (H3) an der Bodendüse (H1). Falten Sie dazu den Wischlappen längs zusammen und stellen Sie die Bodendüse darauf. Ziehen Sie nacheinander die überstehenden Enden des Wischlappens unter die Halteklammern (H2) (siehe Abb. 12).



Abb. 12: Aufziehen des Wischlappens

- Wenden und wechseln Sie den Wischlappen regelmäßig. Sie verbessern damit die Schmutzaufnahme.
- Arbeiten Sie auf stark verschmutzten Flächen langsam, damit der Dampf länger einwirken kann.
- Befinden sich auf der zu reinigenden Fläche noch Reinigungsmittelrückstände oder Bodenpflegemittel (z.B. Wachs, Selbstglanz-Emulsion), so können sich bei der Reinigung Streifen bilden. Diese Streifen verschwinden in der Regel nach mehrmaliger Anwendung des Dampfreinigers.

### Bügeleisen (K1)

Das Bügeleisen ist als Sonderzubehör erhältlich (Bestellnummer siehe Seite 15).

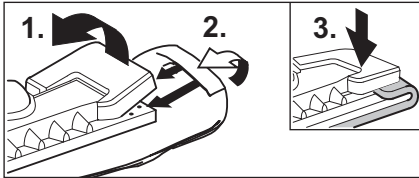
- Stecken Sie den Bügeleisen-Blockstecker (K5) fest in die Gerätesteckdose (A1). Dabei müssen die beiden Nasen des Blocksteckers am Deckel der Gerätesteckdose einrasten.

#### Dampfbügeln

Wir empfehlen die Verwendung des Kärcher Bügeltisches mit Aktiv-Dampfabsaugung. Dieser Bügeltisch ist optimal auf das von Ihnen erworbenen Gerät abgestimmt. Er erleichtert und beschleunigt dadurch wesentlich den Bügelvorgang. Auf jeden Fall sollte ein Bügeltisch mit dampfdurchlässigem, gitterartigem Bügeluntergrund verwendet werden.

- Sämtliche Textilien können dampfgebügelt werden. Stellen Sie den Temperaturregler (K4) des Bügeleisens innerhalb des schraffierten Bereiches ein (●●/MAX). Empfindliche Aufdrucke oder Stoffe sollten rückseitig bzw. nach Herstellerangaben gebügelt werden. Oder Sie verwenden dafür unsere Antihaftbügelsohle (Sonderzubehör siehe Seite 13).
- Wenn die Lampe (K2) des Bügeleisens erlischt, ist das Bügeleisen betriebsbereit. Die Bügeleisensohle muß heiß sein, damit der Dampf nicht an der Sohle kondensiert und auf die Bügelwäsche tropft.
- Drücken Sie den Schalter (K3) am Bügeleisen. An der Bügeleisensohle strömt Dampf aus.  
Schalter nach vorne drücken:  
Für die Dauer des Drückens tritt ein Dampfstoß aus.  
Schalter nach hinten drücken:  
Der Schalter rastet ein, Dampf strömt dauernd aus. Zum Lösen den Schalter nach vorne drücken.
- Richten Sie den ersten Dampfstoß auf ein Tuch, bis der Dampf gleichmäßig austritt.
- Drehen Sie die Dampfmenge regulierung (B2) am Gerät auf die gewünschte „Trocken“-Dampfmenge.
- Sie können das Bügeleisen zum Bedampfen von Gardinen, Kleidern, etc. auch senkrecht halten.

#### Trockenbügeln

- Stellen Sie die Temperatur ihres Bügeleisens entsprechend Ihrem Kleidungsstück ein.
  - Kunstfaser = ●
  - Wolle = ●●
  - Leinen = ●●●



## 5. Anwendung des Zubehörs

### Tapetenlöser

Der Tapetenlöser ist als *Sonderzubehör* erhältlich (Bestellnummer siehe Seite 15).

Mit dem Tapetenlöser können Sie den Dampfreiniger zum Entfernen von Papiertapeten verwenden.

**i** Stellen Sie den Drehknopf im Regelbereich „Nass“-Dampf auf halbe Menge. Damit erhalten Sie das beste Ergebnis.

- Legen Sie den Tapetenlöser am Rand einer Tapetenbahn ganzflächig auf. Schalten Sie die Dampfzufuhr (C5) ein und lassen den Dampf solange einwirken, bis die Tapete durchgeweicht ist (ca. 10 sec.).
- Versetzen Sie den Tapetenlöser auf das nächste Stück ungelöster Tapete. Halten Sie dabei den Dampfschalter (C5) gedrückt. Heben Sie mit einer Spachtel das aufgelöste Stück Tapete ab und ziehen es von der Wand ab. Versetzen Sie weiterhin den Tapetenlöser Stück für Stück und ziehen Sie die Tapete bahnenweise ab.
- Bei mehrfach gestrichenen Raufasertapeten kann der Dampf die Tapete eventuell nicht durchdringen. Wir empfehlen deshalb, die Tapete mit einer Nagelwalze vorzubehandeln.

### Dampf-Rotordüse

Die Dampf-Rotordüse ist als *Sonderzubehör* erhältlich (Bestellnummer siehe Seite 15).

#### Anwendungsgebiete:

- Reinigung von Ecken, Fugen
- schwer zugänglicher Stellen
- Abdampfen von Pflanzen

## 6. Pflege, Wartung

### Reinigung des Kessels

**!** *Wartungsarbeiten nur bei gezogenem Netzstecker und abgekühltem Dampfreiniger durchführen.*

#### Ausspülen des Kessels

Spülen Sie den Kessel des Dampfreinigers spätestens nach jedem 5. Auffüllen von Wasser aus, wenn Ihr Wasser eine Härte von mehr als 10 Grad deutscher Härte (=°dH), d.h. Härtebereich II aufweist. Bei weicherem Wasser sollten Sie den Kessel spätestens nach jeder 15. Kesselfüllung ausspülen. Wie hart Ihr Wasser ist, können Sie bei Ihrem Wasserwirtschaftsamt oder den Stadtwerken erfragen.

- Füllen Sie den Kessel mit Wasser und schütten ihn kräftig durch (Dadurch lösen sich Kalkrückstände, die sich auf dem Boden des Kessels abgesetzt haben). Gießen Sie dann das Wasser aus, indem Sie das Gerät zur Ecke mit dem Einfülltrichter kippen (siehe Abb. 13).



Abb.13: Kessel ausspülen

#### Entkalken des Kessels

Da sich auch an der Kesselwand Kalk festsetzt, empfehlen wir, den Kessel in folgenden Abständen zu entkalken (KF=Kesselfüllungen):

Härtebereich	° dH	mmol/l	KF
I weich	0 – 7	0 – 1,3	100
II mittel	7 – 14	1,3 – 2,5	90
III hart	14 – 21	2,5 – 3,8	75
IV sehr hart	> 21	> 3,8	50

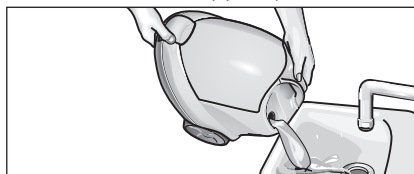
Tab. 1: Reinigungsintervall des Kessels

- Trennen Sie den Dampfreiniger vom elektrischen Netz.
- Schütten Sie das restliche Wasser vollständig aus dem Kessel (s. Abb. 13).

**!** *Verwenden Sie ausschließlich Produkte, die von Kärcher freigegeben sind, um eine Schädigung des Gerätes auszuschließen.*

- Verwenden Sie zum Entkalken den Kärcher Bio-Entkalker RM 511 (Bestell-Nr. 6.295-075). Beachten Sie beim Ansetzen der Entkalkerlösung die Dosierungshinweise auf der Verpackung.

## 6. Pflege, Wartung

**!** *Vorsicht beim Befüllen und Entleeren des Dampfreinigers. Die Entkalkungslösung kann empfindliche Oberflächen angreifen.*

- Füllen Sie die Entkalkerlösung in den Kessel und lassen sie die Lösung ca. 8 Stunden einwirken.

**!** *Schrauben Sie den Sicherheitsverschluß (A2) nicht auf das Gerät, während Sie das Gerät entkalken. Benützen Sie nie den Dampfreiniger, solange noch Entkalkungsmittel im Kessel ist.*

- Schütten Sie danach die Entkalkerlösung aus. Es bleibt noch eine Restmenge Lösung im Geräteessel, spülen Sie deshalb den Kessel zwei- bis dreimal mit kaltem Wasser aus, um alle Rückstände des Entkalkers zu entfernen.
- Drehen Sie den Drehknopf (B2) zuerst im Uhrzeigersinn bis zum Anschlag und danach gegen den Uhrzeigersinn bis zur maximalen Dampfmenge.
- Jetzt ist der Dampfreiniger wieder einsatzbereit.

### Pflege der Tücher

Lassen Sie die Zubehörteile vollständig trocknen, bevor Sie sie aufräumen.

- Stellen Sie Bodendüse (H1), Handdüse (E1) und Rundbürste (D3) beim Erkalten und Trocknen nicht auf die Borsten, damit diese sich nicht verformen können.

Wischlappen und Frotteeüberzug sind bereits vorgewaschen und können sofort zum Arbeiten mit dem Dampfreiniger verwendet werden.

- Waschen Sie verschmutzte Wischlappen und Frotteeüberzüge bei 60°C in der Waschmaschine. Verwenden Sie keinen Weichspüler, damit die Tücher den Schmutz gut aufnehmen können. Zum Trocknen können Sie einen Wäschetrockner benutzen.

## 7. Hilfe bei Störungen

Störungen haben oft einfache Ursachen, die Sie mit Hilfe der folgenden Übersicht selbst beheben können. Im Zweifelsfall oder bei hier nicht genannter Störungen wenden Sie sich bitte an den autorisierten Kundendienst.

### **!** Stromschlaggefahr!

Reparaturarbeiten am Gerät dürfen nur vom autorisierten Kundendienst durchgeführt werden.

#### Lange Aufheizzeit

- Blockstecker ist nicht richtig montiert
- Kessel ist verkalkt

#### Wenig Dampf / kein Dampf (Betriebslampe auf grün)

- Dampfregulierung Gerät / Dampfpistole überprüfen
- Dampfregulierung auf der Stellung „Null“

#### Dampf enthält viel Wasser

- Zurückdrehen der „Nass“-Dampfmenge

#### Dampf lässt bei der Arbeit nach / kein Dampf (Kontrollampe Wassermangel leuchtet)

- Kein Wasser mehr im Wassertank  
- Wasser nachfüllen

#### Dampfschalter lässt sich nicht mehr drücken

- Dampfschalerverriegelung (C4) lösen

#### Hoher Wasseraustrag beim Bügeln

- Temperaturregler Bügeleisen auf Dampfbereich einstellen
- Gerät muss im Bereich der Skala Trockendampf eingestellt sein

#### Gerät schaltet sich während der Reinigung ab (Sicherheitsthermostat)

- Netzkabel komplett herausziehen und Gerät abkühlen lassen

#### Dampfaustritt trotz loslassen des Dampfschalters

- Dampfregulierung an der Pistole ist auf „Min“ gestellt. Handrad auf Max. drehen.

## 8. Sicherheitselemente

Dieser Dampfreiniger ist mit mehreren Sicherheitseinrichtungen ausgerüstet und somit mehrfach abgesichert. Im folgenden finden Sie die wichtigsten Sicherheitselemente.

### Druckregler

Der Druckregler hält den Kesseldruck während des Betriebs möglichst konstant. Die Heizung wird bei Erreichen des maximalen Betriebsdrucks im Kessel von 4 bar abgeschaltet und bei einem Druckabfall im Kessel infolge von Dampfentnahme wieder zugeschaltet.

### Wassermangelthermostat

Wenn das Wasser im Kessel zur Neige geht, steigt die Temperatur an der Heizung an. Der Wassermangelthermostat schaltet die Heizung ab und die rote Kontrollampe – Wassermangel (B6) leuchtet auf. Die Wiedereinschaltung der Heizung wird so lange verhindert, bis der Kessel abgekühlt ist oder neu befüllt wird.

### Sicherheitsthermostat

Fällt der Wassermangelthermostat aus und überhitzt sich das Gerät, so schaltet der Sicherheitsthermostat das Gerät aus. Wenden Sie sich zum Rückstellen des Sicherheitsthermostates an den zuständigen Kärcher Kundendienst.

### Sicherheitsverschluß

Der Sicherheitsverschluß verschließt den Kessel gegen den anstehenden Dampfdruck. Sollte der Druckregler defekt sein, und der Dampfdruck im Kessel über 5,7 bar steigen, öffnet im Sicherheitsverschluß ein Überdruckventil und Dampf tritt durch den Verschluß nach außen aus. Wenden Sie sich vor Wiederinbetriebnahme des Gerätes an den zuständigen Kärcher Kundendienst.

### Übertemperatur-Sicherung an der Netzkabelaufwicklung

Wird das Netzkabel bei Betrieb nicht vollständig von der Kabelaufwicklung abgerollt, kann es sich stark erwärmen. Gegen zu hohe Erwärmung ist eine Übertemperatur-Sicherung vorhanden.

## 9. Allgemeine Hinweise

### Garantie

In jedem Land gelten die von unserer zuständigen Vertriebs-Gesellschaft herausgegebenen Garantiebedingungen. Etwaige Störungen an dem Gerät beseitigen wir innerhalb der Garantiefrist kostenlos, sofern ein Material- oder Herstellungsfehler die Ursache sein sollte.

Im Garantiefall wenden Sie sich bitte mit Zubehör und Kaufbeleg an Ihren Händler oder die nächste autorisierte Kundendienststelle.

Für Schäden, die durch unsachgemäßen Umgang mit dem Gerät entstehen oder durch Nichtbeachtung der Betriebsanleitung, wird keine Haftung übernommen.

### Entsorgungshinweis

#### Bitte Altgeräte umweltgerecht entsorgen.

Altgeräte enthalten wertvolle recyclingfähige Materialien, die einer Verwertung zugeführt werden sollten. Batterien, Öl und ähnliche Stoffe dürfen nicht in die Umwelt gelangen. Bitte entsorgen Sie Altgeräte deshalb über geeignete Sammelsysteme.



## 10. Zubehör und Ersatzteile

Es dürfen nur Zubehör und Ersatzteile verwendet werden, die vom Hersteller freigegeben sind, Original-Zubehör und Original-Ersatzteile bieten die Gewähr dafür, daß das Gerät sicher und störungsfrei betrieben werden kann.

Auf der letzten Seite finden Sie eine Abbildung des Gerätes mit den Bestellnummern der einzelnen Geräteteile.

### Sonderzubehör

#### **Rundbürstenset (Bestell-Nr. 2.863-058)**

– 4 Rundbürsten für die Punktstrahldüse.

#### **Rundbürstenset mit Messingborsten (Bestell-Nr. 2.863-061)**

– 3 Rundbürsten für die Punktstrahldüse (mit Messingborsten bei besonders hartnäckigem Schmutz)

#### **Mikrofasertuchset (Bestell-Nr. 6.905-921)**

– 1 großer Wischlappen, 1 Frotteeüberzug mit besonders hoher Saugfähigkeit und Schmutzaufnahme

#### **Bio-Entkalker RM 511 (Bestell-Nr. 6.290-239)**

– 3 x 100 g Pulver zur Reinigung des Kessels.  
Anwendung siehe Kap. 5 „Pflege, Wartung, Hilfe bei Störungen,,“

#### **Tuchset (Bestell-Nr. 6.960-019)**

– 2 große Wischlappen, – 3 Frotteeüberzüge

#### **Tuchset (Bestell-Nr. 6.370-990)**

– 5 Frotteeüberzüge

#### **Tuchset (Bestell-Nr. 6.369-481)**

– 5 große Wischlappen

#### **Tuchset (Bestell-Nr. 6.369-357)**

– 3 große Wischlappen

#### **Dampfdruck-Bügeleisen BE 6000 (Bestell-Nr. 4.862-060)**

#### **Profi Dampfdruck-Bügeleisen BE 7001 (Bestell-Nr. 4.862-105)**

#### **Bügeltisch mit Aktivdampfabsaugung (Bestell-Nr. 6.906-002)**

Für sehr gute Bügelergebnisse bei erheblicher Zeiteinsparung (nur für 230 V)

#### **Antihaft-Bügelsohle (Bestell-Nr. 2.860-131)**

#### **Tapetenlöser (Bestell-Nr. 2.863-062)**

#### **Rundbürste mit Schaber (Bestell-Nr. 2.863-140)**

#### **Dampf-Rotordüse (Bestell-Nr. 2.863-094)**

#### **Gummilippe (Bestell-Nr. 6.273-140)**

## 11. Technische Daten

### Stromanschluß

Spannung ..... 220 - 240 V  
Stromart ..... 1 ~ 50 Ph/Hz  
Spannung im Handgriff ..... 24 V

### Leistungsdaten

Heizleistung ..... 2300 W  
max. Betriebsdruck ..... 4,0 bar  
zul. Druck ..... 5,7 bar  
Aufheizzeit pro Liter Wasser ..... 6 min  
Max. Dampfmenge ..... 82 g/min

### Maße

Gewicht ohne Zubehör ..... 7 kg  
Wasserfüllmenge ..... 2,0 l  
Kesselinhalt ..... 2,4 l  
Breite ..... 335 mm  
Länge ..... 425 mm  
Höhe ..... 380 mm

*Mindestquerschnitt Verlängerungskabel 1mm<sup>2</sup>*

## Proper use

Only use the steam cleaner for private household applications. The unit is meant for steam cleaning and can be used with appropriate accessories as described in these operating instructions. Especially mind the safety instructions during use.

## Contents

<b>1. Description of the appliance</b> .....	<b>16</b>
<b>2. Safety Instructions</b> .....	<b>17-18</b>
<b>3. Operation</b> .....	<b>18-21</b>
Unpacking the appliance .....	18
Attaching the accessories .....	18
Filling the boiler with water .....	19
Turning the appliance on .....	19
Adjusting the steam quantity .....	20
Parking the appliance .....	20
Refilling water .....	21
Turning the appliance off .....	21
Storing the appliance .....	21
<b>4. Notes on the operation</b> .....	<b>21</b>
Cleaning of textiles .....	21
Cleaning of coated or lacquered surfaces .....	21
Cleaning of glass .....	21
<b>5. How to use the accessories</b> .....	<b>22-24</b>
Steam gun, Detail nozzle .....	22
Manual nozzle, Window nozzle .....	22
Floor nozzle, Steam iron .....	23
Accessories .....	24
<b>6. Care &amp; maintenance</b> .....	<b>24-25</b>
Cleaning the boiler .....	24
Care of the cloths .....	25
<b>7. Troubleshooting</b> .....	<b>25</b>
<b>8. Safety elements</b> .....	<b>26</b>
Pressure controller .....	26
Low-water thermostat .....	26
Safety thermostat .....	26
Safety lock .....	26
<b>9. General notes</b> .....	<b>26</b>
Warranty .....	26
Disposal information .....	26
<b>10. Accessories and Spare Parts</b> .....	<b>27</b>
<b>11. Specifications</b> .....	<b>27</b>



**Do not use the appliance without having read the instructions for use and the safety instructions.**

**Retain the instructions for use for future reference or for subsequent possessors.**

**This unit has been developed for private use and is not designed for the demands of industrial use.**

## 1. Description of the Appliance



- A1 Cover of the appliance connector
- A2 Accessory compartment
- A3 Safety lock
- A4 Switch - autom. power cord coiling
- A5 Switch - ON/OFF
- A6 Accessory case
- A7 Power cord
  
- B1 "Wet" steam control range (VAPO HYDRO)
- B2 Rotary knob - adjusting the steam quantity
- B3 "Dry" steam control range
- B4 Indicator lamp (yellow) - heating
- B5 Indicator lamp (green) - operative
- B6 Indicator lamp (red) - lack of water
  
- C1 Steam gun
- C2 Handwheel for the adjustment of the steam quantity
- C3 Unlocking button
- C4 Lock (child-proof lock)
- C5 Steam switch
- C6 Steam hose
- C7 Modular accessory plug
  
- D1 Detail nozzle
- D2 Extension piece
- D3 Round brush
- D4 Power nozzle (red)
  
- E1 Manual nozzle
- E2 Terry cloth cover
  
- F1 Window nozzle
  
- G1 Extension tube (2x)
- G2 Aperture for parking devices
- G3 Unlocking button
- G4 Parking device
  
- H1 Floor nozzle
- H2 Retaining clip
- H3 Large floorcloth
  
- K1 Steam iron\*
- K2 Indicator lamp - steam iron heating
- K3 Switch - steam ironing
- K4 Temperature controller
- K5 Modular accessory plug steam iron

\* available as an optional accessory

## Symbols on the machine



**Steam**

CAUTION - Danger of scalding

## 2. Safety Instructions

The warning and information decals attached to the unit feature provide important details for safe operation.

In addition to the information provided in the Operating Instructions, the general safety regulations and accident prevention ordinances imposed by official authorities must be observed.

### Electrical Connection

- ⚠ *Connect the unit only to properly grounded mains receptacles supplying the voltage indicated on the rating plate.*
- ⚠ *Devices certified in compliance with Protection Class I must be operated on properly earthed power sources.*
- ⚠ *In high-humidity environments, such as bath installations, the unit may be operated only in conjunction with an approved protective ground-fault circuit interruptor. Please obtain the advice of an electrical specialist.*
- ⚠ *The unit must be operated with the power supply cord or cable as specified by the manufacturer. No substitutions are permitted. Observe the maintenance instructions. Refer to the Operating Instructions for part number and original equipment designation.*
- ⚠ *Never touch the power plug with wet hands.*
- ⚠ *The power cord and/or extension cord must not be subjected to of mechanical damage by vehicle tyres, or to lateral or longitudinal distress (squeezing, pinching or pulling).*
- ⚠ *The extension cord must have the cross-section specified in the Operating Instructions, and must be spray-water protected. The cable coupling must not be placed in water.*
- ⚠ *When replacing couplings on power or extension cords, the splash protection and mechanical strength must be maintained. Observe the maintenance instructions.*

### Operating Specifics

- ⚠ *Prior to each use, the unit and its attachments must be inspected for proper condition and operational safety. If the unit is found to be in*

*unsatisfactory or unsafe condition, its use is prohibited.*

- ⚠ *Please check especially the safety catch and the electrical power connection.*
- ⚠ *The steam hose must be free of damage (scalding hazard!). A damaged steam hose must be replaced without delay. Only hoses and connecting elements approved by the manufacturer may be used.*
- ⚠ *Refer to the Operating Instructions for order number and original equipment designation.*
- ⚠ *Never fill the boiler with solvent-bearing liquids or undiluted acids! This particularly includes cleaning agents, petrol or paint thinner. EXPLOSION HAZARD! Also, do not use acetone, undiluted acids and solvents, because they attack the materials of which the unit is constructed.*
- ⚠ *In the event that the unit is used at petrol stations and in other hazardous areas, the appropriate safety regulations must be observed. Operation of the unit in explosive environments is prohibited.*
- ⚠ *Never use the appliance in pools containing water.*
- ⚠ *The unit must be placed securely on a firm surface.*
- ⚠ *During operation, the steam control switch must not be wedged open.*
- ⚠ *Use extreme caution when filling water into the boiler while it is still hot. Sudden steam pressure could expel hot water from the boiler and cause severe scalding injury!*

### Cleaning of electrical appliances

- ⚠ *When cleaning electrical appliances (including electric cookers), they must be cut off from the mains (switch off circuit breakers or remove the fuse). Before returning them to normal operation, the appliances must be allowed to dry thoroughly. Please observe the instructions of the respective appliance manufacturers!*
- ⚠ *Steam cleaning is prohibited on all electrical appliances, i.e., hair dryers, electrical heaters, etc. that allow direct steam contact with*

## 2. Safety Instructions

electrical wiring and switches. The steam could enter into the electrical components and, on condensing, cause an electrical defect.

- ⚠ *Never touch the steam jet with your hand, or direct it at persons or animals (scalding hazard).*
- ⚠ *Materials containing asbestos and other items known to contain hazardous substances must not be steam-cleaned.*

### Operating the Unit

- ⚠ *The operator may use the unit only as described in the Operating Instructions. He is obligated to observe local conditions and, while working with the unit, take into account the presence of third persons, and especially children.*
- ⚠ *This device is not intended for use by persons (including children) with reduced physical, sensory or mental abilities or lacking experience and/or knowledge, unless they are supervised by a person responsible for their safety or are instructed by these persons on the use of the device. Children should be supervised, to ensure that they do not play with the device.*
- ⚠ *The unit must never be without supervision while it is operating.*

### Maintenance

- ⚠ *Prior to performing cleaning and maintenance procedures, and before replacing parts, the unit must be switched OFF, and the power plug must be disconnected.*
- ⚠ *Repair and service procedures may only be performed by authorised customer service depots or by experts who are thoroughly familiar with all applicable safety regulations.*

### Storage

- ⚠ **Caution:** *Never operate or store the appliance in a horizontal position!*
- ⚠ *Protect the unit from rain. Do not store outside.*

## 3. Operation

### Unpacking the Appliance

When you unpack the appliance, check that everything is complete. If there are any missing parts or you detect any transport damage, please inform your dealer immediately.

Do not place the packaging into the ordinary refuse for disposal. The packaging materials can be recycled. Please dispose of it at an appropriate collection point.



### Attaching the Accessories

- Firmly insert the modular accessory plug (C7) into the appliance connector (A1). Both pins of the modular accessory plug must lock into the cover of the appliance connector (see Figure 1).

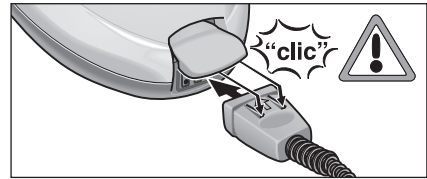

Figure 1: Inserting the modular accessory plug

- Connect the desired accessory part (D1, E1, F1) with the steam gun (C1). Put the tubular end of the accessory part on the steam gun (C1). Then, push the accessory part onto the steam gun until the unlocking button (C3) of the steam gun locks into place (see Figure 2).

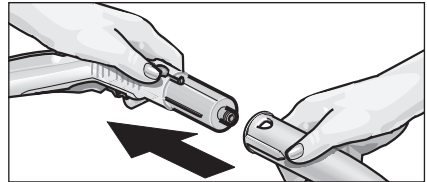

Figure 2: Attaching accessory to the steam gun

- If required, use the extension tubes (G1). Attach one or both extension pieces (G1) to the steam gun (C1) (see Figure 3). Then, push the desired accessory part (D1, E1, F1, H1) onto the free end of the extension tube.

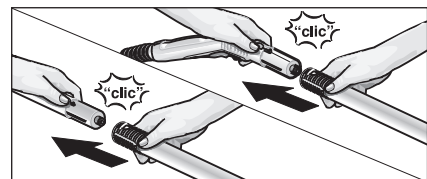

Figure 3: Attaching the extension pieces



### 3. Operation

- Insert the parking device (G4) on the lower extension tube until it locks into place in the aperture (G2) (see Figure 4).



Figure 4: Attaching the parking devices

- To detach the accessory parts, press the unlocking button (C3 or G3), and pull the items apart (see Figure 5).

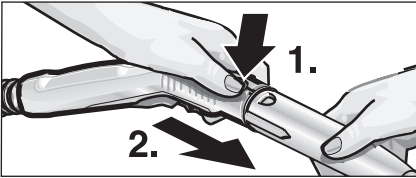

Figure 5: Detaching the accessory parts

- ⚠ *Hot water may drip out of the accessory parts while you are detaching them! Never detach the accessory parts while steam is being emitted – danger of scalds!*

- To increase the cleaning performance when working with the detail nozzle (D1), you may use it with the extension (D2), the round brush (D3), or the power nozzle (D4) (see Figure 6). Line up both grooves of the attachment with the pins of the detail nozzle. Turn the attachment clockwise until it locks into place.

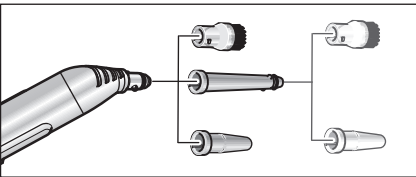

Figure 6: Attachments for the detail nozzle

- To detach the attachment from the detail nozzle, turn it counter-clockwise, and then pull the components apart.

- ⚠ *Hot water may drip out of the accessory parts while you are detaching them! Never detach the accessory parts while steam is being emitted – danger of scalds!*

### Filling the Boiler with Water

- Unscrew the safety lock (A3) of the appliance.
- Pour any water out of the boiler.

⚠ **Do not fill any detergents or other additives into the boiler!**

- Fill a maximum of 2 litres of tap water into the boiler.

**i** *The boiler can be filled up to 2 cm below the edge of the filler neck.*

**i** *You can cut down the heating-up time by using warm water.*

- Screw the safety lock (A3) back onto the appliance.

### Turning on the Appliance

- Uncoil the power cord (A7) completely from the power cord holder.

**i** *If the appliance is in operation, the power cord must always be uncoiled completely. If the appliance is turned off by the excess temperature protection, let the appliance cool down before turning it on again.*

- Connect the mains plug to a wall socket.

⚠ *Do not turn on the appliance if there is no water in the boiler. Otherwise, the appliance may overheat. For reasons of safety, the appliance automatically turns off the heating and the red low-water indicator lamp (B6) lights up. Turn the appliance off and fill the boiler with water to ensure it is ready to work again (see "Refilling Water").*

- Turn the appliance on using the switch (A5). The heating indicator lamp (B4) must light up.

**i** *The full heating performance is only available if the modular accessory plug (C7) is connected to the appliance during the heating-up period.*

- Wait until the indicator lamp (B5) lights up. Now, the steam cleaner is ready to work.

- Please make sure that the lock (C4) on the steam gun has been released.

**i** *If you push the lock (C4) backwards, the steam switch (C5) cannot be actuated (child-proof lock). If you push the lock forwards, the steam switch can be actuated.*



### 3. Operation

- If you actuate the steam switch (C5), steam is emitted. Direct the first burst of steam of the steam gun (C1) at a separate piece of cloth until the steam is emitted evenly.
- The heating of the steam cleaner is turned on in regular intervals during the operation of the appliance in order to maintain the pressure in the boiler at a constant level. When the heating is turned on, the yellow indicator lamp (B4) lights up.

#### Adjusting the steam quantity using the rotary knob (B2)

##### “Dry” steam

You can adjust the “dry” steam quantity by setting the rotary knob within the “dry” steam control range (B3).



Figure 7: “Dry” steam control range (B3)

##### “Wet” steam (Vapo Hydro)

**i** In wet areas, you can also wash away the dirt instead of absorbing it with the cloth. The more water is contained in the steam jet, the better the rinsing effect. With the maximum “wet” steam quantity, a hot water jet is emerged, and the highest rinsing effect is achieved.

You can adjust the “wet” steam quantity by setting the rotary knob within the “wet” steam control range (B1).

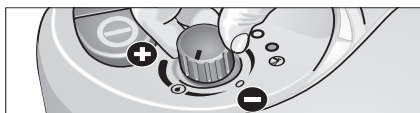

Figure 8: “Wet” steam control range (B1)

**i** If you increase the “wet” steam quantity, the boiler is emptied more quickly.

##### Application:

- In wet rooms (e.g. bathroom, toilet, etc.) to wash away the dirt.
- In connection with the detail nozzle for the cleaning in the bathroom.

#### Adjusting the Steam Quantity using Handwheel (C2) on the steam gun

If you work with the steam gun (C1), you can adjust the steam quantity using the handwheel (C2) of the steam gun.

- At first, set the rotary knob (B2) to the maximum “dry” or “wet” steam quantity.
- If you turn the handwheel forwards, a large quantity of steam is emitted. If you turn the handwheel to the rear, a small quantity of steam is emitted.

**i** If the handwheel is set to a small quantity of steam, steam may continue to be emitted after the steam switch (C5) has been released until the pressure in the steam hose has been reduced. You can accelerated this process by briefly turning the handwheel (C2) forwards.

#### Parking the Appliance

- If you interrupt your work for a short period of time, the extension tube with the attached nozzle can be inserted into the parking position (see Figure 9).

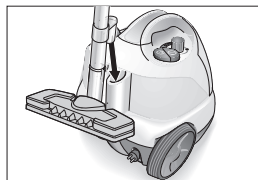

Figure 9: Parking position

#### Refilling Water

If the water in the boiler has been consumed, the red low-water indicator lamp (B6) lights up.

**i** You cannot open the safety lock (A3) as long as a slight pressure is still present in the boiler.

While the low-water indicator lamp lights up, you can unpressurize the boiler.

- Press the steam switch (C5) on the steam gun (C1) until no more steam is emitted. Now, the boiler of the appliance is unpressurized.
- Unscrew the safety lock (A3) from the appliance.

**⚠** A residual amount of steam may be emitted when you open the safety lock. Be careful when you open the safety lock, there is the risk of scalds.

### 3. Operation

- Turn the appliance off using the switch (A5).
- Fill a maximum of 2 litres of tap water into the boiler. (see page 19: Filling the Boiler with Water)  
**⚠** *If the boiler is hot, there is the risk of scalds as the water may splash back during the filling process.*
- Screw the safety lock (A3) back onto the appliance, and turn the appliance on using the switch (A5).
- Wait until the indicator lamp (B5) lights up. Now, the steam cleaner is ready to work again.

#### Turning the Appliance Off

- Turn the appliance off using the switch (A5).
- Disconnect the mains plug from the wall socket.
- Press the switch (A4) for the automatic coiling of the power cord.
- Disconnect the modular accessory plug (C6) from the appliance connector (A1). To do so, lift the cover of the appliance connector.

#### Storing the Appliance

- Put the manual nozzle, the window nozzle, the detail nozzle, and small parts in the accessory compartment (see Figure 10).

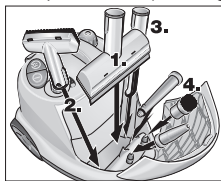

Figure 10: Accessory compartment

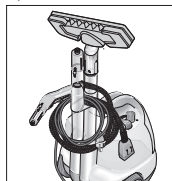

Figure 11: Clearing up

- Put the two extension tubes one after the other into the accessory case (A6) located on the rear of the appliance. Put the floor nozzle (H1) on an extension tube (see Figure 11).
- Always allow the brushes to cool down for a sufficient period of time to avoid a deformation of the bristles.

### 4. Notes on the operation

#### Cleaning of Textiles

Before you use the steam cleaner for the cleaning of textiles, you should always test the resistance of the fabrics against steam by means of cleaning a hidden spot. Apply steam to the hidden spot, and then let it dry. Check whether the colour and shape of the area have changed.

#### Cleaning of Coated or Lacquered Surfaces

**⚠** *Never direct the steam jet at glued edges as the edge band may loosen. Do not use the steam cleaner on wooden or parquet floors that have not been sealed.*

Be careful when you clean kitchen and living room furniture, doors, parquet, lacquered or plastic-coated surfaces! Upon a longer influence of steam, wax, furniture polish, plastic coatings, or paint may come off, or stains may occur. Therefore, you should only clean such surfaces using a piece of cloth to which steam has been applied or very briefly using a double layer of cloth on the nozzle.

#### Cleaning of Glass

**⚠** *Never direct the steam jet directly at the sealed parts of the window around the window frame to prevent damages of the sealing.*

In case of low outside temperatures, especially in the winter, warm up the window pane. Apply a small quantity of steam to the entire glass surface. Thus, you compensate temperature differences and avoid stresses in the glass surface. This is of importance because glass surfaces that are heated unevenly may crack.

## 5. How to use the accessories

### Steam gun (C1)

You can use the steam gun without any additional accessories.

#### Application:

- elimination of odours and creases from garments:  
Apply steam to the hanging garment from a distance of 10–20cm.
- removing dust from plants:  
Respect a distance of 20-40 cm.
- dusting with a damp cloth:  
Apply a small amount of steam to a cloth, and then use this cloth to wipe over the furniture.

### Detail nozzle (D1)

The closer you hold the nozzle to the dirty spot, the higher the cleaning effect as temperature and pressure of the steam reach their maximum values immediately when they are emitted from the nozzle.

#### Application:

- fittings, drains
- wash-basins, toilets
- blinds, radiators
- stainless steel, enamelled surfaces
- Removing stains:  
Moisten stubborn limestone with vinegar, and allow to react for approximately 5 minutes.

### Extension piece (D2)

The extension piece is attached to the detail nozzle.

#### Application:

- inaccessible gaps, joints, etc.

### Round brush (D3)

The round brush is attached directly or using the extension piece (D2) on the detail nozzle.

**i** *The round brush is not suited for the cleaning of delicate surfaces.*

#### Application:

- locations that are difficult to access, such as corners and joints
- fittings, drains

### Power nozzle (D4)

The power nozzle is attached directly or using the extension piece (D2) on the detail nozzle. The power nozzle increases the emission speed of the steam.

#### Application:

- removal of especially stubborn dirt
- blowing out corners, joints, etc.

### Manual nozzle (E1)

Pull the terry cloth cover (E2) over the manual nozzle.

#### Application:

- small, washable surfaces, such as kitchen surfaces made of plastic, tiled walls
- windows, mirrors
- furniture fabrics
- vehicle interior, windscreens
- bath-tubs

### Window nozzle (F1)

#### Application:

- windows
- mirrors
- glass surfaces on shower cubicles
- other glass surfaces
- Apply steam to the glass surface from a distance of approximately 20 cm until the surface is moistened evenly. Then push the lock (C4) to the rear to prevent an undesired actuation of the steam switch (C5). Strip the glass surface in straight lines from the top to the bottom using the rubber lip of the window nozzle. Wipe the rubber lip and the bottom edge of the window dry after each strip.

## 5. How to use the accessories

### Floor nozzle (H1)

#### Fields of application:

- all washable wall and floor coverings, e.g.: stone floors, tiles, and PVC floors.
- Attach the floorcloth (H3) to the floor nozzle (H1). Fold up the floorcloth lengthways, and place the floor nozzle on the cloth. Pull the jutting out ends of the floorcloths one after the other under the retaining clips (H2) (see Figure 12).

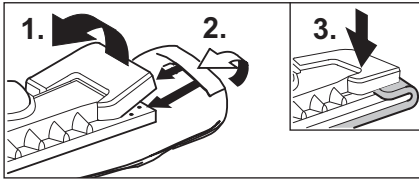

Figure 12: Attaching the floorcloth

- Turn and exchange the floorcloth in regular intervals. Doing so, you improve the absorption of dirt.
- Work slowly on very dirty surfaces to allow the steam to act on the dirt for a longer period of time.
- If there are residues of detergents or floor-cleaning products (e.g. wax, liquid polish) on the surface to be cleaned, streaks may form during the cleaning. These streaks normally disappear after a repeated use of the steam cleaner.

### Steam iron (K1)

The steam iron is available as a special accessory (see page 27 for the order number).

- Firmly insert the modular accessory plug (K5) into the appliance connector (A1) of the steam iron. Both pins of the modular accessory plug must lock into the cover of the appliance connector.

#### Steam ironing

We recommend to use the Kärcher ironing table with active steam extraction. This ironing table has been designed to match your new steam cleaner. It facilitates and, thus, accelerates the ironing process substantially. In any case, you should use an ironing table which is covered with a mesh-type underlay allowing the steam to pass through.

- All fabrics can be steam ironed. Adjust the temperature control of the steam iron within the notched range. Iron fabrics, such as cotton or linen, at position “●●/MAX”. Delicate imprints or fabrics should be ironed on the reverse or according to the manufacturer’s specifications. You can also use our anti-stick sole plate (optional accessory).
- Once the indicator lamp on the steam iron (K2) has gone out, the steam iron is ready for use. The sole plate must be hot to prevent the steam from condensing on the sole plate and dripping onto the garment to be ironed.
- Press the switch (K3) on the iron. Steam flows out on the sole plate.  
Press the switch to the front: A steam burst is emitted while the switch is being pressed.  
Press the switch to the back: The switch locks and steam is continuously emitted. To release, press the switch to the front.
- Direct the first burst of steam at a separate piece of cloth until the steam is emitted evenly.
- Set the steam quantity controller (B2) on the appliance to the desired quantity of steam.
- You can hold the iron in an upright position to apply steam to curtains, dresses, etc.

#### Dry ironing

- Use the temperature controller (K4) to set the desired temperature according to the type of fabric. The symbols on the controller have the following meanings:
  - Man-made fibre ●
  - Wool: ●●
  - Linen: ●●●

## 5. How to use the accessories

### Wallpaper remover

The wallpaper remover is available as a *special accessory* (see page 27 for the order number).

You can use the wallpaper remover with the steam cleaner to remove wallpapers.

- Place the entire surface of the wallpaper remover along the edge of a strip of wallpaper. Switch on the steam supply (C5) and allow the steam to act on the wallpaper until it is completely soaked (approximately 10 seconds).
- Move the wallpaper remover to the next piece of wallpaper you want to remove. Hold the steam switch (C5) pressed while you move the tool. Lift the soaked piece of wallpaper using a flat trowel, and pull it off the wall. Move the wallpaper remover from strip to strip, and pull the wallpaper off in strips.
- In case of woodchip wallpaper that has been painted several times, the steam may not be able to soak the wallpaper. Thus, we recommend to prepare the wallpaper using a spiked roller before steam is applied.

### Steam rotary nozzle

The steam rotary nozzle is available as a *special accessory* (see page 27 for the order number).

#### Fields of application:

- cleaning of corners, joints
- areas that are difficult to access

## 6. Care & maintenance,

### Cleaning the boiler

**!** Always disconnect the mains plug and allow the steam cleaner to cool down before performing any maintenance work.

#### Rinsing the boiler

If your tap water is harder than 10 degrees of German hardness ( $=^{\circ}\text{dH}$ ), i.e. hardness class II, rinse the boiler of the steam cleaner at the latest after having filled it with water five times. If the water is softer, you should rinse the boiler at the latest after having it filled 15 times. Please contact your Conservancy Board or the local water supply company to inquire about the hardness of your water.

- Fill the boiler with water and shake it vigorously. This will loose any limescale that has built up on the bottom of the boiler. Tilt the appliance towards the edge with the funnel inlet and pour the water out (see Figure 13).

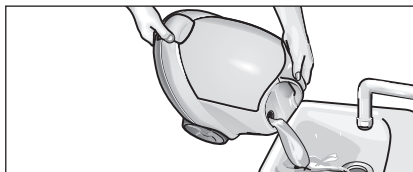

Figure 13: Rinsing the boiler

#### Descaling the boiler

As limescale also builds up on the boiler walls, we recommend to descale the boiler in the following intervals (TF=boiler fillings):

Degree of hardness	$^{\circ}\text{dH}$	mmol/l	TF
I soft	0 – 7	0 – 1,3	100
II medium	7 – 14	1,3 – 2,5	90
III hard	14 – 21	2,5 – 3,8	75
IV very hard	> 21	> 3,8	50

Table 1: Cleaning interval of the boiler

- Disconnect the steam cleaner from the electrical mains.
- Make sure that no water is left in the boiler (see Figure 13).

**!** Only use products approved by Kärcher to exclude any damages of the appliance.

- For descaling, use Kärcher bio-descaler RM 511 (manufacture no. 6.295-075). When using the descaling solution, mind the dosing instructions on the packaging.

## 6. Care & maintenance

**⚠** Use caution when filling and emptying the steam cleaner. The descaling solution can have an aggressive effect on delicate surfaces.

- Pour the descaling solution into the boiler and allow it to react for approximately 8 hours.

**⚠** Do not screw the safety lock on the appliance while you are descaling the boiler. Never use the steam cleaner as long as there is descaler left in the boiler.

- Once the descaling is completed, pour the descaling solution out. A small amount of the solution will remain in the boiler. Therefore, you should rinse the boiler two to three times with cold water to remove any residues of the descaler.
- Turn the rotary knob (B2) clockwise until the stop and then counter-clockwise until the maximum steam quantity.
- Now, the steam cleaner is ready for use again.

### Care of the cloths

Allow the accessory parts to dry completely before storing them.

- Do not place the floor nozzle (H1), the manual nozzle (E1), and the round brush (D3) onto the bristles during the cooling and drying process to avoid a deformation of the bristles.

The floorcloth and the terry cloth cover have been pre-washed and can be used immediately for working with the steam cleaner.

- You can wash dirty floorcloths and terry cloth covers in the washingmachine at 60°C. Do not use a liquid softener as this would affect the ability of the cloths to pick up dirt. You can tumble dry the cloths as needed.

## 7. Troubleshooting

Faults often have simple causes which you can rectify yourself with the aid of the following summary. In case of doubt or of faults or remedies not mentioned here apply to the authorized customer service.

### **⚠** Danger of electric shock!

Repair work on the unit can only be carried out by the authorized customer service.

### Long heating-up time

- Modular accessory plug is not properly connected
- Boiler is furred

### Low steam / no steam

#### (ready for use indicator lamp is green)

- Check the steam adjustment of the appliance / steam gun
- Steam adjustment on the “Zero” position

### Steam contains a lot of water

- Reducing the “wet” steam quantity

### Steam decreases during the work / no steam (low water)

- No more water in the water reservoir
  - Refill water

### Steam switch cannot be pressed anymore

- Release the steam switch lock (C4)

### High water discharge during the ironing

- Set the temperature controller of the iron to the steam range
- Appliance must be set within the dry steam scale

### Appliance turns off during the cleaning (safety thermostat)

- Completely unplug the power cord, and allow the appliance to cool down

### Steam emission although the steam switch has been released

- Steam adjustment on the gun is set to “Min”. Turn the handwheel to Max.

## 8. Safety elements

This steam cleaner is equipped with several safety devices that provide an all-round protection of the appliance. The most important safety devices are described in the following.

### Pressure controller

The pressure controller keeps the boiler pressure during the operation as constant as possible. The heating is turned off if the maximum operating pressure of 4 bar is reached in the boiler and is reactivated in case of a pressure drop in the boiler due to steam tapping.

### Low-water thermostat

When the water in the boiler becomes exhausted, the temperature of the heating increases. The low-water thermostat turns off the heating, and the red low-water indicator lamp (B6) lights up. The heating is prevented from being turned on again until the boiler has cooled down or refilled with water.

### Safety thermostat

If the low-water thermostat fails and the appliance overheats, the safety thermostat turns off the steam cleaner. Please contact your local Kärcher customer service to arrange for the reset of the safety thermostat.

### Safety lock

The safety lock seals the boiler against the steam pressure that builds up in the boiler. If the pressure controller is defect and the steam pressure in the boiler rises above 5.7 bar, a pressure control valve in the safety lock opens, and steam is emitted through the lock to the outside. Please contact your local Kärcher customer service before you put the appliance into operation again.

### Excess temperature protection on the power cord holder

If the power cord is not completely uncoiled from the power cord holder during the operation of the appliance, it may heat up excessively. The appliance is equipped with an excess temperature protection to prevent an excess heating.

## 9. General notes

### Warranty

The warranty terms published by our competent sales company are applicable in each country. We will repair potential failures of the appliance within the warranty period free of charge, provided that such failure is caused by faulty material or defects in fabrication.

In the event of a warranty claim please contact your dealer or the nearest authorized Customer Service centre. Please submit the appliance, including all accessories, and the proof of purchase.

No liability will be accepted if the appliance is incorrectly operated or if the instructions for use are not complied with.

### Disposal information

Old appliances contain valuable materials that can be recycled. Please arrange for the proper recycling of old appliances. Batteries, oil, and similar substances must not enter the environment. Please dispose of your old appliances using appropriate collection systems.



## 10. Accessories and Spare Parts

Only use accessories and spare parts which have been approved by the manufacturer. The exclusive use of original accessories and original spare parts ensures that the appliance can be operated safely and troublefree.

Please see the last page for an illustration of the appliance with the order numbers of the individual components.

### Accessories

#### Round brush kit (order no. 2.863-058)

– 4 round brushes for the detail nozzle

#### Round brush kit with brass bristles

(order no. 2.863-061)

– 3 round brushes for the detail nozzle (with brass bristles for extremely stubborn dirt)

#### Micro-fibre cloth kit

(order no. 6.905-921)

– 1 large floorcloth, 1 terry cloth cover with a high absorbency and ability to pick up dirt

#### Bio descaler RM 511

(order no. 6.290-239)

– 3 bags x 100 g for the cleaning of the boiler

For information on the use please see Chapter 5, "Care, maintenance, troubleshooting"

#### Cloth kit (order no. 6.960-019)

– 2 large floorcloths, 3 terry cloth covers

#### Cloth kit (order no. 6.370-990)

– 5 terry cloth covers

#### Cloth kit (order no. 6.369-481)

– 5 large floorcloths

#### Cloth kit (order no. 6.369-357)

– 3 large floorcloths

#### Steam iron BE 6000

(order no. 4.862-060)

#### Professional steam iron BE 7001

(order no. 4.862-105)

#### Ironing table with active steam extraction

(order no. 6.906-002)

For excellent ironing results with substantial time-saving (only for 230 V)

#### Wallpaper remover

(order no. 2.863-062)

#### Round brush with scraper

(order no. 2.863-140)

#### Steam rotary nozzle

(order no. 2.863-094)

#### Rubber lip

(order no. 6.273-140)

## 11. Specifications

### Electrical connection

Voltage ..... 220 - 240 V

Kind of current ..... 1 ~ 50 Ph/Hz

Voltage in the handle ..... 24 V

### Performance data

Heating output ..... 2300 W

max. operating pressure ..... 4.0 bar

adm. pressure ..... 5.7 bar

Heating-up time for 1 l water ..... 6 min/l

Max. steam quantity ..... 82 g/min

### Dimensions

Weight without accessories ..... 7 kg

Max. water capacity ..... 2.0 l

Boiler capacity ..... 2.4 l

Width ..... 335 mm

Length ..... 425 mm

Height ..... 380 mm

Minimum section of the extension cable 1 mm<sup>2</sup>



Ce nettoyeur à vapeur est exclusivement destiné à une utilisation dans des foyers privés. Cet appareil sert au nettoyage à la vapeur et peut être utilisé avec des accessoires appropriés en suivant les instructions de ce mode d'emploi. Prenez bien soin de respecter les consignes de sécurité !



## Sommaire

<b>1. Description de l'appareil .....</b>	<b>28</b>
<b>2. Consignes de sécurité .....</b>	<b>29-30</b>
<b>3. Fonctionnement .....</b>	<b>30-33</b>
Déballage de l'appareil .....	30
Montage des accessoires .....	30
Remplissage de l'eau .....	31
Mise en marche de l'appareil .....	31
Réglage du débit de vapeur .....	32
Parcage de l'appareil .....	32
Recharge d'eau .....	32
Mise hors marche de l'appareil .....	33
Rangement de l'appareil .....	33
<b>4. Instructions pour l'utilisation .....</b>	<b>33</b>
Nettoyage des textiles .....	33
Nettoyage de surfaces enduites ou vernies .....	33
Nettoyage de verre .....	33
<b>5. Application des accessoires .....</b>	<b>34-36</b>
Pistolet à vapeur, Buse à jet crayon .....	34
Buse à main, Injecteur pour vitres .....	34
Buse pour sol, Fer à repasser .....	35
Accessoires spéciaux .....	36
<b>6. Entretien, maintenance .....</b>	<b>36-37</b>
Nettoyage de la chaudière .....	36
Entretien des chiffons .....	37
<b>7. Remède en cas de dérangements .....</b>	<b>37</b>
<b>8. Organes de sécurité .....</b>	<b>38</b>
Manostat .....	38
Thermostat d'absence d'eau .....	38
Thermostat de sécurité .....	38
Fermeture de sécurité .....	38
<b>9. Consignes générales .....</b>	<b>38</b>
Garantie .....	38
Instructions pour l'élimination .....	38
<b>10. Accessoires et pièces de rechange .....</b>	<b>39</b>
<b>11. Caractéristiques techniques .....</b>	<b>39</b>

- A1 Couvercle de la prise femelle
- A2 Espace de rangement pour les accessoires
- A3 Fermeture de sécurité
- A4 Interrupteur – enroulement autom. du câble d'alimentation
- A5 Interrupteur - Marche/Arrêt
- A6 Porte-tubes
- A7 Câble d'alimentation
- B1 Domaine de réglage Vapeur 'humide' (VAPO HYDRO)
- B2 Bouton de réglage – pour régler le débit de vapeur
- B3 Domaine de réglage Vapeur 'sèche'
- B4 Lampe témoin (jaune) – chauffage
- B5 Lampe témoin (verte) – prêt au fonctionnement
- B6 Lampe témoin (rouge) – absence d'eau
- C1 Pistolet à vapeur
- C2 Molette pour le réglage du débit de vapeur
- C3 Touche de déverrouillage
- C4 Verrouillage (sécurité-enfants)
- C5 Gâchette à vapeur
- C6 Flexible vapeur
- C7 Bloc connecteur
- D1 Buse à jet crayon
- D2 Rallonge
- D3 Brosse ronde
- D4 Brosse turbo (rouge)
- E1 Buse à main
- E2 Housse en tissu éponge
- F1 Raclette pour vitres
- G1 Tube de rallonge (2x)
- G2 Crans pour le dispositif de parcage
- G3 Touche de déverrouillage
- G4 Dispositif de parcage
- H1 Buse pour sol
- H2 Agrafes de retenue
- H3 Grande serpillière
- K1 Fer à repasser\*
- K2 Lampe témoin – chauffage fer à repasser
- K3 Interrupteur – repassage à vapeur
- K4 Commande de réglage du thermostat
- K5 Bloc connecteur du fer à repasser

\* disponible comme accessoire spécial

## Symboles sur l'appareil



Vapeur

ATTENTION - Risque de brûlures



Avant de mettre l'appareil en marche, il faut avoir lu les instructions de service et les consignes de sécurité.

Conservez ces instructions de service pour une utilisation ultérieure ou pour un éventuel propriétaire subséquent.

Celui-ci a été conçu pour un usage privé et non pas pour supporter les contraintes courantes dans le domaine industriel et commercial.

## 1. Consignes de sécurité

Les plaquettes d'avertissement et de mise en garde apposées contre l'appareil contiennent des conseils importants permettant un fonctionnement sans danger.

Outre les conseils figurant dans la notice d'instructions, vous devrez respecter les prescriptions générales de sécurité et de prévention des accidents édictées par le législateur.

### Branchement électrique

⚠ La tension indiquée sur la plaque signalétique de l'appareil doit correspondre à la tension du secteur.

⚠ Les appareils appartenant à la classe de protection I ne doivent être branchés qu'à un secteur correctement relié à la terre.

⚠ Dans les locaux humides, dans la salle de bains par exemple, l'appareil ne pourra être utilisé que si un disjoncteur de protection FI obligatoire est installé en amont de la prise. Demandez conseil à un électricien agréé.

⚠ Lors de l'utilisation ou du remplacement des câbles d'alimentation secteur de l'appareil, ne pas utiliser de câbles d'un type autre que celui-specified par le fabricant. Respectez les consignes de maintenance.

⚠ Voir la notice d'instructions en ce qui concerne le n° de référence et le type de l'appareil.

⚠ Ne jamais saisir la fiche mâle les mains mouillées.

⚠ Veiller à ce que le câble d'alimentation ou le câble-rallonge ne soit pas éraflé ou abîmé par le passage de véhicules, par écrasement, traction excessive ou assimilées. Protéger le câble de la chaleur, de l'huile et des arêtes vives.

⚠ Le câble-rallonge doit avoir la section spécifiée dans la notice d'instructions et être protégé contre les projections d'eau. La jonction ne doit pas se trouver dans l'eau.

⚠ Lors du remplacement des jonctions du câble d'alimentation et de la rallonge, veiller à ce que les nouvelles jonctions offrent une protection contre les projections d'eau et une robustesse mécanique identiques aux jonctions précédentes. Respectez les consignes de maintenance.

### Utilisation

⚠ Avant utilisation, vérifier si l'appareil et ses accessoires de travail sont en bon état et d'un fonctionnement sûr. S'ils ne sont pas en parfait état, l'utilisation de l'appareil est proscrite.

⚠ Vérifiez en particulier le bouchon de sécurité et le câble d'alimentation secteur.

⚠ Le flexible à vapeur ne doit pas être endommagé (risque de brûlure). Remplacer immédiatement un flexible à vapeur s'il est abîmé. N'utiliser que des flexibles et raccords recommandés par le fabricant.

⚠ Voir la notice d'instructions en ce qui concerne le n° de référence et le type.

⚠ Ne jamais remplir la chaudière de liquides contenant des solvants ou des acides non dilués et des solvants. Parmi ces produits figurent l'essence, les diluants pour peinture ou le fuel de chauffage. Le brouillard pulvérisé est très inflammable, explosif et toxique. En font également partie l'acétone, les acides non dilués et les solvants car ils attaquent les matériaux constitutifs de l'appareil.

⚠ Lors de l'emploi de l'appareil dans des zones dangereuses (stations-service par ex.), respecter les prescriptions de sécurité correspondantes. L'emploi de l'appareil dans des locaux à risques d'explosion est interdit.

⚠ Ne pas utiliser l'appareil dans des piscines qui contiennent de l'eau.

⚠ L'appareil doit reposer sur un sol ayant la portance suffisante.

⚠ Pendant le service, ne jamais bloquer artificiellement la gâchette de la poignée-pistolet en position enfoncée.

⚠ Si vous rajoutez de l'eau tandis que l'appareil est encore chaud, faites-le avec beaucoup de précautions. L'eau risquerait sinon de se transformer brutalement en vapeur et de jaillir par l'orifice (risque de brûlures).

### Nettoyage d'appareils électriques

⚠ Lors du nettoyage d'appareils électriques (cuisinières électriques comprises), les débrancher préalablement du secteur (couper le disjoncteur ou retirer les fusibles). Les appareils nettoyés doivent avoir parfaitement séché avant d'être remis en service. Veuillez respecter les consignes des fabricants de ces appareils.

⚠ Il est interdit de nettoyer à la vapeur les appareils électriques dans lesquels la vapeur risque d'entrer directement en contact avec les fils électriques et les commutateurs, c'est-à-dire par exemple les luminaires, sèche-cheveux, chauffages électriques, etc.. La vapeur pourrait pénétrer dans ces appareils et provoquer un court-circuit en se condensant.

## 2. Consignes de sécurité

- ⚠ *Ne pas toucher le jet de vapeur avec la main à courte distance de la buse de pulvérisation. Ne pas le diriger sur des personnes ou sur des animaux (risque de brûlures).*
- ⚠ *Ne jamais nettoyer au jet de vapeur les objets contenant de l'amiante et d'autres substances dangereuses pour la santé.*

### Commande

- ⚠ *L'utilisateur doit se servir de l'appareil conformément à sa destination. Il doit tenir compte de la situation locale et, pendant les travaux avec l'appareil, faire attention aux tiers, aux enfants en particulier.*
- ⚠ *Cet appareil n'est pas conçu pour être utilisé par des personnes (y compris des enfants) avec des capacités physiques, sensorielles ou mentales limitées ou manquant d'expérience et/ou de connaissances, sauf si elles sont surveillées par une personne responsable de leur sécurité ou si elles en obtiennent des instructions sur la manière d'utiliser l'appareil. Les enfants doivent être surveillés afin de s'assurer qu'ils ne jouent pas avec l'appareil.*
- ⚠ *Ne jamais laisser l'appareil sans surveillance pendant le service.*

### Entretien

- ⚠ *Eteindre l'appareil et débrancher sa fiche mâle de la prise de courant avant de le nettoyer, d'effectuer des opérations d'entretien ou d'en changer des pièces.*
- ⚠ *Ne confier les opérations de remise en état qu'à une agence agréée du service après-vente ou à des professionnels en la matière qui connaissent parfaitement les consignes de sécurité applicables.*

### Stockage

- ⚠ **Attention:** *Ne jamais fonctionner ou stocker l'appareil en position verticale!*
- ⚠ *Protéger l'appareil de la pluie. Ne pas l'entreposer à l'extérieur.*

## 3. Fonctionnement

### Déballage de l'appareil

Lors du déballage, contrôlez si tous les accessoires sont au complet. Si des pièces manquent ou qu'une avarie de transport est constatée, il faut immédiatement en informer le revendeur.

Ne jetez jamais l'emballage dans les ordures ménagères. En effet, il est recyclable. Rendez donc l'emballage à un système de recyclage approprié.



### Montage des accessoires

- Enfoncez à fond le bloc connecteur (C7) dans la prise femelle (A1). Les deux saillies du bloc connecteur doivent s'enclencher sur le couvercle de la prise femelle (voir fig. 1).

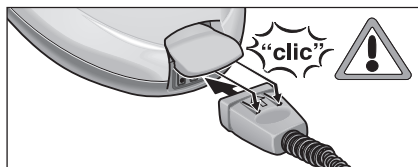

Fig. 1 : branchement du bloc connecteur

- Raccordez l'accessoire souhaité (D1,E1,F1) au pistolet à vapeur (C1) en emboîtant l'extrémité en forme de tube de l'accessoire sur le pistolet à vapeur (C1). Enfoncez ensuite l'accessoire jusqu'à ce que la touche de verrouillage (C3) du pistolet à vapeur s'enclenche (voir fig. 2).

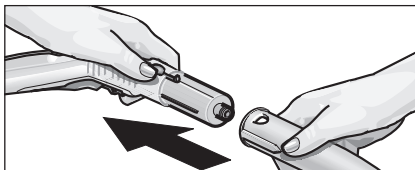

Fig. 2 : raccordement d'accessoires au pistolet à vapeur

- Si nécessaire, utilisez les tubes de rallonge (G1). Montez alors un des deux tubes de rallonge (G1) sur le pistolet à vapeur (C1) (voir fig. 3). Emboîtez ensuite l'accessoire souhaité (D1,E1,F1,H1) sur l'extrémité libre du tube de rallonge.

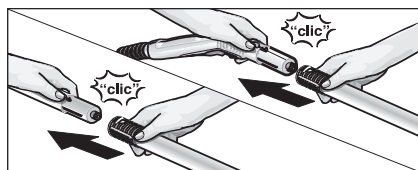

Fig. 3 : emboîtement des tubes de rallonge

### 3. Fonctionnement

- Enfoncez le dispositif de parage (G4) sur le tube de rallonge inférieur jusqu'à ce qu'il s'enclenche dans le cran (G2) (voir fig. 4).



Fig. 4 : emboîtement du dispositif de parage

- Pour retirer les accessoires, appuyez sur la touche de déverrouillage (C3 resp. G3) et déboîtez les pièces (voir fig. 5).

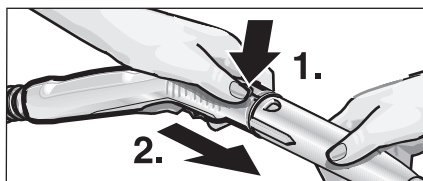

Fig. 5 : déboîtement des accessoires

- ⚠ De l'eau très chaude risque de s'égoutter lors du déboîtement des accessoires ! Ne déboîtez jamais les accessoires si de la vapeur s'échappe – Risque d'échaudures !

- Afin d'augmenter la capacité de nettoyage lors du travail avec la buse à jet crayon (D1), vous pouvez l'utiliser avec la rallonge (D2), la brosse ronde (D3) ou la buse turbo (D4) (voir fig. 6). Pour ce faire, amenez les deux encoches de la pièce démontable sur les dents de la buse à jet crayon. Tournez à fond la pièce démontable dans le sens des aiguilles d'une montre.

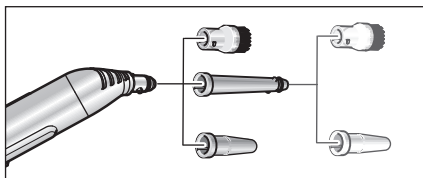

Fig. 6 : pièces démontables pour la buse à jet crayon

- Pour enlever la pièce démontable de la buse à jet crayon, tournez la contre le sens des aiguilles d'une montre et puis déboîtez les pièces.

- ⚠ De l'eau très chaude risque de s'égoutter lors du déboîtement des accessoires ! Ne déboîtez jamais les accessoires alors que de la vapeur s'échappe – risque d'échaudures !

### Remplissage de l'eau

- Dévissez la fermeture de sécurité (A3) de l'appareil.
- Videz l'eau figurant dans la chaudière.

⚠ **Ne versez pas de détergent ni d'autres additifs dans l'appareil !**

- Remplissez au maximum 2 litres d'eau du robinet dans la chaudière.

**i** Le niveau d'eau remplie peut arriver jusqu'à 2 cm sous le bord de l'orifice de remplissage.

**i** Vous pouvez raccourcir la durée de chauffage en remplissant de l'eau chaude.

- Revissez à fond la fermeture de sécurité (A3) sur l'appareil.

### Mise en marche de l'appareil

- Sortez tout le câble d'alimentation (A7) de l'enrouleur de câble.

**i** Le câble doit toujours être entièrement sorti durant le fonctionnement. Si l'appareil est mis hors marche par la Protection contre une température surélevée, laissez le refroidir avant de le remettre en marche.

- Branchez la fiche mâle dans une prise de courant.

⚠ ne mettez jamais l'appareil en marche s'il n'y a pas d'eau dans la chaudière. L'appareil risquerait alors de surchauffer. Par mesure de sécurité, l'appareil coupe automatiquement le chauffage et la lampe témoin rouge d'absence d'eau (B6) s'allume. Mettez l'appareil hors circuit et remplissez la chaudière d'eau pour remettre l'appareil en état prêt au fonctionnement.

- Mettez l'appareil en marche en actionnant l'interrupteur (A5). La lampe témoin - chauffage (B4) doit être allumée.

**i** Afin de pouvoir profiter de toute la puissance de chauffage le bloc connecteur (C7) doit être raccordé à l'appareil durant le temps de chauffage.

- Attendez que la lampe témoin (B5) soit allumée, ce n'est qu'à partir de ce moment que le nettoyeur à vapeur est prêt à fonctionner.

- Assurez-vous que le verrouillage (C4) sur le pistolet à vapeur n'est plus actionné.

**i** Si vous poussez le verrouillage (C4) vers l'arrière, la gâchette à vapeur (C5) ne peut pas être actionnée (sécurité-enfants). Poussez le verrouillage vers l'avant pour libérer la gâchette à vapeur.

### 3. Fonctionnement

- De la vapeur s'échappe lorsque vous actionnez la gâchette à vapeur (C5). Dirigez toujours le pistolet à vapeur (C1) d'abord sur un chiffon jusqu'à ce que la vapeur s'échappe régulièrement.
- Le chauffage du nettoyeur à vapeur se remet toujours en marche durant l'utilisation afin de maintenir la pression dans la chaudière. La lampe témoin jaune (B4) s'allume en même temps.

#### Réglez le débit de vapeur avec le bouton de réglage (B2)

##### Vapeur 'sèche'

Vous pouvez régler le débit de vapeur sèche en ajustant le bouton de réglage dans le domaine de réglage Vapeur 'sèche' (B3).



Fig. 7 : Domaine de réglage Vapeur 'sèche' (B3)

##### Vapeur 'humide' (Vapo Hydro)

**i** Dans le domaine Vapeur humide, vous pouvez également rincer les saletés au lieu de les absorber avec un chiffon. Plus il y a d'eau dans le jet de vapeur et plus l'effet de rinçage est bon. Un jet d'eau brûlant jaillit en ajustant le débit de vapeur 'humide' à sa valeur maximale et ceci signifie donc une efficacité optimale de rinçage.

Vous pouvez régler le débit de vapeur 'humide' en ajustant le bouton de réglage dans le domaine de réglage Vapeur 'humide' (B1).



Fig. 8 : Domaine de réglage Vapeur 'humide' (B1)

**i** La chaudière se vide plus rapidement si vous augmentez le débit de vapeur 'humide'.

##### Application :

- dans des domaines humides (par exemple salle de bains, WC ..) pour rincer les saletés.
- En liaison avec la buse à jet crayon pour le nettoyage dans la salle de bains.

#### Réglage du débit de vapeur avec molette (C2) sur le pistolet à vapeur

Si vous travaillez avec le pistolet à vapeur (C1), vous pouvez régler le débit de vapeur au moyen de la molette (C2) sur le pistolet à vapeur.

- Tournez d'abord le bouton de réglage (B2) sur le débit maximal de vapeur 'sèche' ou 'humide'.
- En tournant la molette vers l'avant, vous augmentez le débit de vapeur, et en la tournant vers l'arrière vous le réduisez.

**i** Si la molette est ajustée pour un faible débit de vapeur et que vous relâchez la gâchette à vapeur (C5), de la vapeur peut éventuellement encore s'échapper pour un court instant jusqu'à réduction complète de la pression dans le flexible à vapeur. Vous pouvez également accélérer la réduction de pression en tournant pour un court instant la molette (C2) vers l'avant.

#### Parcage de l'appareil

- Pour une brève interruption de travail, vous pouvez placer le tube de rallonge avec la buse montée en position de parcage (voir fig. 9).

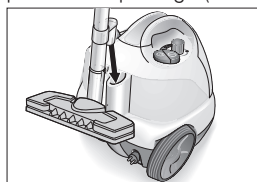

Fig. 9 : position de parcage

#### Recharge d'eau

Lorsqu'il n'y a plus d'eau dans la chaudière, la lampe témoin rouge d'absence d'eau (B6) s'allume.

**i** Il est impossible d'ouvrir la fermeture de sécurité (A3) tant que la chaudière est encore sous pression.

Vous pouvez mettre la chaudière hors pression lorsque le voyant de contrôle Manque d'eau est allumé.

- Appuyez sur la gâchette à vapeur (C5) sur le pistolet à vapeur (C1) pour faire échapper toute la vapeur. La chaudière de l'appareil est maintenant hors pression.

• Dévisser la fermeture de sécurité (A3) de l'appareil.  
**⚠** Un reste de vapeur risque encore de s'échapper lorsque vous ouvrez la fermeture de sécurité. Faites donc attention en l'ouvrant, vous risquez de vous ébouillanter.

### 3. Fonctionnement

- Mettez l'appareil en marche en actionnant l'interrupteur (A5).
- Remplissez au maximum 2 litres d'eau du robinet dans la chaudière. (voir page 31: Remplissage de l'eau)
- ⚠ *Si la chaudière est chaude, vous risquez de vous ébouillanter vu que l'eau peut gicler lors du remplissage.*
- Revissez à fond la fermeture de sécurité (A3) sur l'appareil et remettez l'appareil en marche en actionnant l'interrupteur (A5).
- Attendez que la lampe témoin (B5) soit allumée, ce n'est qu'à ce moment que le nettoyeur à vapeur est prêt à fonctionner.

#### Mise hors marche de l'appareil

- Mettez l'appareil hors marche au moyen de l'interrupteur (A5).
- Débranchez le câble d'alimentation de la prise de courant.
- Appuyez sur l'interrupteur (A4) de l'enrouleur automatique du câble d'alimentation.
- Débranchez le bloc connecteur (C6) de la prise femelle (A1). Vous devez légèrement soulever le couvercle de la prise femelle.

#### Rangement de l'appareil

- Placez la buse à main, la buse à jet crayon et les petites pièces dans l'espace de rangement pour les accessoires (voir fig. 10).

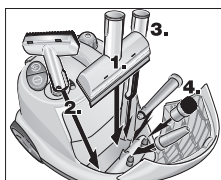

Fig. 10 : Espace de rangement pour les accessoires

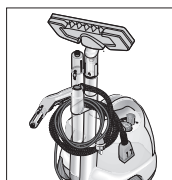

Fig. 11 : Rangement

- Enfoncez séparément les deux tubes de rallonge dans les portes-tubes (A6) au dos de l'appareil. Emboîtez la buse pour sol (H1) sur un tube de rallonge (voir fig. 11).
- Laissez toujours refroidir les brosses de façon à ce qu'elles ne puissent pas se déformer.

### 4. Instructions pour l'utilisation

#### Nettoyage des textiles

Avant de traiter des textiles avec le nettoyeur à vapeur, appliquez toujours de la vapeur sur un endroit caché pour constater si les textiles sont inaltérables à la vapeur. Pour ce faire, vaporisez un jet intense sur la surface et puis laissez la sécher. Contrôlez ensuite si la surface vaporisée change de couleur ou de forme.

#### Nettoyage de surfaces enduites ou vernies

⚠ *Ne dirigez jamais la vapeur sur des bords collés, la colle risquerait de se dissoudre. N'utilisez jamais le nettoyeur à vapeur sur des planchers de bois ou des revêtements de sol en parquet non vitrés.*

Procédez avec prudence pour nettoyer des meubles de cuisine et de d'autres meubles, des portes, des revêtements de sol en parquet, des surfaces vernies ou mélaminées ! En cas de temps plus long d'imprégnation de la vapeur, la cire, le produit lustrant pour meubles, le revêtement plastique ou la peinture peuvent se détacher, resp. des tâches peuvent se former. Ainsi, vous devez seulement nettoyer les surfaces avec un chiffon vaporisé ou avec un chiffon plié en deux.

#### Nettoyage du verre

⚠ *Ne dirigez jamais le jet de vapeur directement sur les endroits scellés de la fenêtre sur le cadre de la fenêtre afin de ne pas endommager le scellement.*

En cas de températures extérieures basses, surtout en hiver, réchauffez les vitres des fenêtres. Pour ce faire, vaporisez légèrement sur toute la surface du verre. Vous pouvez ainsi compenser des variations de température et éviter des tensions sur la surface du verre. Ceci est important étant donné qu'un échauffement inégal des surfaces de verre risque de les faire éclater.



## 5. Application des accessoires

### Pistolet à vapeur (C1)

Vous pouvez utiliser le pistolet à vapeur sans accessoire.

#### Application :

- Élimination de mauvaises odeurs et de plis dans des vêtements :  
Vaporisez le vêtement suspendu à une distance de 10–20cm.
- Dépoussiérage de plantes :  
maintenez le pistolet à 20–40 cm des plantes.
- Epoussetage humide :  
Vaporisez légèrement un chiffon et essuyez les meubles avec ce chiffon.

### Buse à jet crayon (D1)

L'efficacité de nettoyage augmente plus vous approchez la buse de l'endroit sale, vu que la température et la pression de la vapeur sont le plus intense à la sortie de la buse.

#### Application :

- robinetteries, conduit d'écoulement
- lavabos, WC,
- jalousies, radiateurs
- acier inoxydable, surfaces émaillées
- suppression de tâches :  
Appliquez du vinaigre sur des dépôts calcaires tenaces et laissez le agir pendant env. 5 minutes.

### Rallonge (D2)

La rallonge est montée sur la buse à jet crayon.

#### Application :

- fentes, rainures etc. inaccessibles

### Brosse ronde (D3)

La brosse ronde est montée soit directement sur la buse à jet crayon ou bien avec la rallonge (D2).

**i** *La brosse ronde ne s'approprie pas pour nettoyer des surfaces délicates*

#### Application :

- endroits difficilement accessibles, tels que des coins et des rainures
- robinetteries, conduit d'écoulement

### Buse turbo (D4)

La buse turbo est montée soit directement sur la buse à jet crayon ou bien avec la rallonge (D2). La buse turbo permet d'augmenter la vitesse d'émission de la vapeur.

#### Application :

- nettoyage de saletés particulièrement tenaces
- purge de coins, rainures etc.

### Buse à main (E1)

Enveloppez la buse à main dans la housse en tissu éponge (E2).

#### Application :

- petites surfaces lavables, telles que par exemple des plans de travail en matière plastique dans la cuisine, des carrelages de mur
- fenêtres, miroirs
- tissus de meuble
- habitacles de véhicule, pare-brises
- baignoires

### Raclette pour vitres (F1)

#### Application :

- fenêtres
  - miroirs
  - surfaces en verre de cabines de douche
  - autres surfaces en verre
- Vaporisez uniformément la surface en verre à une distance d'env. 20 cm. Poussez ensuite le verrouillage (C4) en arrière afin d'empêcher un actionnement non souhaité de la gâchette à vapeur (C5). Passez la lèvre en caoutchouc de la raclette pour vitres sur la surface en verre, en procédant lé par lé du haut vers le bas. Après chaque lé, séchez la lèvre en caoutchouc et le bord inférieur de la fenêtre avec un chiffon.

## 5. Application des accessoires

### Buse pour sol (H1)

#### Domaines d'application :

– Tous les revêtements de mur et de sol lavables, par exemple : sols de pierre, sols carrelés et revêtements en PVC.

- Fixez la serpillière (H3) sur la buse pour sol (H1). Pliez pour ce faire la serpillière dans le sens de la longueur et posez la buse pour sol dessus. Tirez l'une après l'autre les extrémités dépassant de la serpillière sous les agrafes de retenue (H2) (voir fig. 12).

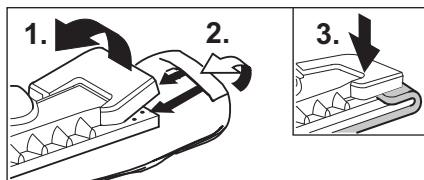

Fig. 12 : fixation de la serpillière

- Retournez et remplacez régulièrement la serpillière. Ceci permet d'améliorer l'absorption de saletés.
- Travaillez lentement sur des surfaces sales afin que la vapeur puisse agir plus longtemps.
- Des restes de détergent ou de produits d'entretien du sol (par exemple cire, émulsion) figurant encore sur la surface à nettoyer risquent de former des stries durant le nettoyage. Ces stries disparaissent en règle générale après plusieurs passages au nettoyeur à vapeur.

### Fer à repasser (K1)

Le fer à repasser est disponible comme accessoire spécial (n° de commande, voir page 39).

- Enfoncez à fond le bloc connecteur (K5) du fer à repasser dans la prise femelle (A1). Les deux saillies du bloc connecteur doivent s'enclencher sur le couvercle de la prise femelle.

#### Repassage à vapeur

Nous recommandons d'utiliser la table de repassage Kärcher avec système d'aspiration active de la vapeur. Cette table de repassage est adaptée de façon optimale à l'appareil que vous venez d'acheter. Elle facilite et accélère considérablement le repassage. Il faut en tout cas utiliser une table de repassage avec un surface de repassage ajourée et perméable à la vapeur.

- Il est possible de repasser toutes les fibres à la vapeur. Ajuster le thermostat de réglage de température à l'intérieur du domaine hachuré. Repasser des fibres

telles que du coton ou du lin en positionnant le commutateur sur **•••/MAX**.

Des impressions ou des tissus délicats doivent être repassés à l'envers respectivement selon les indications du fabricant. Vous pouvez cependant également utiliser nos semelles antiadhésives de fer à repasser (accessoires spéciaux).

- Le fer à repasser est prêt au fonctionnement dès que la lampe témoin (K2) du fer à repasser est éteinte. La semelle du fer à repasser doit être très chaude afin que la vapeur ne puisse pas former d'eau de condensation sur la semelle risquant de gouter sur le linge.
- Appuyez sur l'interrupteur (K3) du fer à repasser. La vapeur sort de la semelle du fer à repasser. **Pousser l'interrupteur vers l'avant** : ceci provoque la sortie d'un jet de vapeur pour une durée égale à celle de la pression. **Pousser l'interrupteur vers l'arrière** : l'interrupteur s'enclenche et la vapeur sort en continu. Pousser l'interrupteur vers l'avant pour le dégager.
- Dirigez toujours le premier jet de vapeur sur un chiffon jusqu'à ce que la vapeur s'échappe régulièrement.
- Ajustez le débit de vapeur souhaité en tournant le bouton de réglage du débit de la vapeur (B2) figurant sur l'appareil.
- Vous pouvez également tenir le fer à repasser à la verticale pour vaporiser des rideaux, des vêtements etc..

#### Repassage à sec

- Ajustez la commande de réglage du thermostat (K4) à la température souhaitée en fonction du type de tissu. Les symboles sur la commande de réglage représentent les types de tissu suivants :
  - fibres synthétiques : •
  - coton : ••
  - lin : •••

### Décolleuse à papier peint

La décolleuse à papier peint est disponible comme



## 5. Application des accessoires

*accessoire spécial* (n° de commande, voir page 39).

Avec cet accessoire vous pouvez utiliser le nettoyeur à vapeur pour décoller du papier peint.

- Posez la décolleuse à papier peint de toute sa surface au bord d'un lé. Appuyez sur la gâchette à vapeur (C5) et laissez la vapeur agir jusqu'à ce que le papier peint soit complètement trempé (env. 10 sec.).
- Déplacez la décolleuse à papier peint sur le prochain lé collé, tout en maintenant la gâchette à vapeur (C5) enfoncée. Soulevez le lé de papier peint décollé avec une spatule et retirez le du mur. Continuez à déplacer successivement la décolleuse à papier peint et retirez le papier peint lé par lé.
- Sur du papier peint ingrains avec plusieurs couches de peinture, la vapeur risque de ne pas pouvoir pénétrer dans la tapisserie. Nous recommandons dans ce cas de traiter le papier peint au préalable avec un cylindre à clous.

### Buse rotative à vapeur

La buse rotative à vapeur est disponible comme *accessoire spécial* (n° de commande, voir page 39).

#### Domaines d'application :

- nettoyage de coins, rainures etc.
- endroits difficilement accessibles.

## 6. Entretien, maintenance

### Nettoyage de la chaudière

⚠ *Pour effectuer des travaux de maintenance, la fiche de secteur doit obligatoirement être débranchée et le nettoyeur à vapeur doit être refroidi.*

#### Rinçage de la chaudière

Rincez la chaudière du nettoyeur à vapeur au plus tard après le 5ème remplissage d'eau si la dureté de l'eau utilisée est supérieure à 10°dH, c'est-à-dire que son degré de dureté est de la catégorie II. Si l'eau utilisée est moins dure, rincez la chaudière au plus tard après le 15ème remplissage. Pour connaître le degré de dureté de votre eau, contactez le service public des eaux ou les administrations municipales.

- Remplissez la chaudière d'eau et secouez la vigoureusement (afin de détacher d'éventuels restes de calcaire s'étant déposés au fond de la chaudière). Videz ensuite l'eau en renversant l'appareil à l'angle où se trouve l'entonnoir de remplissage (voir fig. 13).



Fig. 13 : rinçage de la chaudière

#### Détartrage de la chaudière

Vu que des dépôts calcaires se forment également sur les parois de la chaudière, nous recommandons de détartrer la chaudière selon la périodicité suivante (NF=remplissage de chaudière) :

Plage de dureté	° dH	mmol/l	NF
I eau peu dure	0 – 7	0 – 1,3	100
II eau de dureté moyenne	7 – 14	1,3 – 2,5	90
III eau dure	14 – 21	2,5 – 3,8	75
IV eau très dure	> 21	> 3,8	50

Tabl. 1: périodicité pour le nettoyage de la chaudière

- Débranchez le nettoyeur à vapeur du réseau électrique.
- Videz complètement le reste d'eau de la chaudière (voir fig. 13).

⚠ *Utilisez uniquement des produits ayant été autorisés par la société Kärcher pour exclure tout endommagement de l'appareil.*

## 6. Entretien, maintenance

- Utilisez le bio-détartrant Kärcher RM 511 pour le détartrage (n° de commande 6.295-075). Veuillez consulter les instructions de dosage figurant sur l'emballage pour la préparation de la solution de détartrant.

**⚠** Prendre des précautions appropriées pour le remplissage et le vidage du nettoyeur à vapeur. La solution de détartrant peut attaquer les surfaces délicates.

- Remplissez la chaudière de solution de détartrant et laissez agir la solution durant env. 8 heures.

**⚠** Ne vissez **pas** la fermeture de sécurité (A2) sur l'appareil durant le détartrage. N'utilisez jamais le nettoyeur à vapeur tant que la chaudière contient encore du détartrant.

- Videz ensuite la solution de détartrage. Il reste encore un peu de solution dans la chaudière de l'appareil, et vous devez donc rincer la chaudière deux à trois fois avec de l'eau froide afin d'éliminer tous les restes du détartrant.
- Tournez d'abord le bouton de réglage (B2) à fond dans le sens des aiguilles d'une montre et puis contre le sens des aiguilles d'une montre jusqu'au débit maximal de vapeur.
- Le nettoyeur à vapeur est maintenant de nouveau prêt à fonctionner.

## Entretien des chiffons

Laissez les accessoires sécher complètement avant de les ranger.

- Ne déposez jamais la buse pour sol (H1), la buse à main (E1) et la brosse ronde (D3) sur leur crins durant le refroidissement et le séchage afin qu'elles ne se déforment pas.

La serpillière et la housse en tissu éponge sont prélavées et elles peuvent donc être immédiatement utilisées pour travailler avec le nettoyeur à vapeur.

- Lavez les serpillières et les housses en tissu éponge sales à 60°C dans la machine à laver. N'utilisez pas d'assouplissant afin que les chiffons puissent bien absorber la saleté. Pour le séchage, vous pouvez utiliser un sèche-linge.

## 7. Remède en cas de dérangements

Les dérangements ont souvent des raisons simples que le récapitulatif ci-après vous permettra de supprimer facilement. En cas de doute ou si le dérangement/remède ne figure pas dans le tableau, veuillez consulter le service après-vente agréé.

### **⚠** Risque d'électrocution!

Les travaux de réparation sur l'appareil sont exclusivement réservés au service après-vente agréé.

### Long temps de chauffage

- Le bloc connecteur n'est pas monté correctement
- La chaudière est entartrée

### Peu de vapeur / pas de vapeur (lampe témoin de fonctionnement est verte)

- Contrôlez le réglage de la vapeur Appareil / Pistolet à vapeur
- Réglage de la vapeur sur la position 'Zéro'

### Vapeur contient beaucoup d'eau

- Réduisez le débit de vapeur 'humide'

### Réduction de vapeur durant l'utilisation / pas de vapeur (absence d'eau)

- Il n'y a plus d'eau dans le réservoir d'eau
  - Rechargez de l'eau

### Gâchette à vapeur ne peut plus être actionnée

- Défaites le verrouillage de la gâchette à vapeur (C4)

### Grande sortie d'eau durant le repassage

- Ajustez le thermostat de réglage de température du fer à repasser au Repassage à la vapeur
- L'appareil doit être ajusté dans le domaine de l'échelle Vapeur sèche

### Appareil se met hors circuit durant le nettoyage (thermostat de sécurité)

- Débranchez complètement le câble de réseau et laissez refroidir l'appareil

### Sortie de vapeur malgré le relâchement de la gâchette à vapeur

- Réglage de la vapeur sur le pistolet est positionné sur 'Min.'. Tournez la molette sur 'Max.'

## 8. Organes de sécurité

Ce nettoyeur à vapeur est équipé de plusieurs dispositifs de sécurité et il est donc doté d'une protection multiple. Ci-dessous figurent les plus importants organes de sécurité.

### Manostat

Le manostat est chargé de conserver la pression de la chaudière à un niveau aussi constant que possible durant le fonctionnement. Lorsque la pression de service maximale admissible de 4 bar est atteinte dans la chaudière, le chauffage est mis hors marche et il est remis en marche lors d'une chute de pression dans la chaudière suite à une consommation de vapeur.

### Thermostat d'absence d'eau

La température augmente lorsque la quantité d'eau dans la chaudière diminue. Le thermostat d'absence d'eau met le chauffage hors marche et la lampe témoin rouge – Absence d'eau (B6) s'allume. La remise en marche du chauffage est empêchée jusqu'à ce que la chaudière soit refroidie ou à nouveau remplie.

### Thermostat de sécurité

Si l'appareil surchauffe suite à une panne du thermostat d'absence d'eau, le thermostat de sécurité met l'appareil hors marche. Adressez-vous au service après-vente Kärcher responsable pour désactiver le thermostat de sécurité.

### Fermeture de sécurité

La fermeture de sécurité empêche la vapeur de s'échapper de la chaudière. Si le manostat est défectueux et si la pression de la vapeur dans la chaudière est supérieure à 5,7 bar, une soupape de sûreté figurant dans la fermeture de sécurité s'ouvre permettant ainsi à la vapeur de s'échapper. Adressez-vous au service après-vente Kärcher responsable pour remettre l'appareil en route.

### Protection contre une température surélevée sur l'enrouleur du câble d'alimentation

Si le câble de réseau n'est pas complètement déroulé de l'enrouleur de câble durant le fonctionnement, il risque de s'échauffer fortement. Une protection contre des températures surélevées protège contre un échauffement trop élevé.

## 9. Consignes générales

### Garantie

Dans chaque pays, les conditions de garantie en vigueur sont celles publiées par notre société de distribution responsable. Nous éliminons gratuitement d'éventuelles pannes sur l'appareil au cours de la durée de la garantie, dans la mesure où une erreur de matériau ou de fabrication en sont la cause.

En cas de recours en garantie, s'adresser au revendeur respectif ou au prochain service après-vente avec l'accessoire et le bon d'achat.

Le fabricant décline toute responsabilité pour tous dégâts résultant du maniement incorrect de l'appareil ou suite au non-respect des instructions de service.

### Instructions pour l'élimination

Les appareils usés contiennent des matériaux précieux recyclables lesquels doivent être rendus à un système de recyclage. Des batteries, de l'huile et d'autres substances semblables ne doivent jamais être tout simplement jetés. Pour cette raison, utiliser des systèmes adéquats de collecte pour éliminer les appareils usés.



## 10. Accessoires et pièces de rechange

Seuls des accessoires et des pièces de rechange d'origine autorisés par le fabricant doivent être utilisés, en effet ils garantissent un fonctionnement sûr et parfait de l'appareil.

Sur la dernière page se trouve une illustration de l'appareil avec les numéros de commande des différents pièces de l'appareil.

### Accessoires spéciaux

#### Kit de brosses rondes (n° cde. 2.863-058)

– 4 brosses rondes pour la buse à jet crayon.

#### Kit de brosses rondes avec crins en laiton

(n° cde. 2.863-061)

– 3 brosses rondes pour la buse à jet crayon (avec des crins en laiton pour des saletés particulièrement tenaces)

#### Kit de chiffons à microfibrés (n° cde. 6.905-921)

– 1 grande serpillière, 1 housse en tissu éponge avec un pouvoir absorbant et collecteur de saletés extrêmement élevé

#### Bio-détartrant RM 511 (n° cde. 6.290-239)

– 3 x 100 g de poudre pour le nettoyage de la chaudière. Pour l'utilisation, se référer au chapitre 5 'Entretien, maintenance, remède en cas de dérangements'.

#### Kit de chiffons (n° cde. 6.960-019)

– 2 grandes serpillières, – 3 housses en tissu éponge

#### Kit de chiffons (n° cde. 6.370-990)

– 5 housses en tissu éponge

#### Kit de chiffons (n° cde. 6.369-481)

– 5 grandes serpillières

#### Kit de chiffons (n° cde. 6.369-357)

– 3 grandes serpillières

#### Fer à repasser à vapeur BE 6000 (n° cde. 4.862-060)

#### Fer à repasser professionnel BE 7001

(n° cde. 4.862-105)

#### Table de repassage à aspiration active de la vapeur

(n° cde. 6.906-002)

Pour de très bons résultats de repassage avec une économie de temps remarquable (uniquement approprié pour 230 V)

#### Décolleuse à papier peint (n° cde. 2.863-062)

#### Brosse ronde avec racloir (n° cde. 2.863-140)

#### Buse rotative à vapeur (n° cde. 2.863-094)

#### Lèvre en caoutchouc (n° cde. 6.273-140)

## 11. Caractéristiques techniques

### Branchement électrique

Tension ..... 220 - 240 V

Type de courant ..... 1 ~ 50 Ph/Hz

Tension dans la poignée ..... 24 V

### Performances

Puissance de chauffage ..... 2300 W

Pression de service maxi ..... 4,0 bar

Pression admissible ..... 5,7 bar

Temps de chauffage ..... 6 min/l d'eau

Débit de vapeur maxi ..... 82 g/min

### Dimensions

Poids sans accessoires ..... 7 kg

Quantité de remplissage d'eau ..... 2,0 l

Contenu de la chaudière ..... 2,4 l

Largeur ..... 335 mm

Longueur ..... 425 mm

Hauteur ..... 380 mm

*Section minimale de la rallonge 1mm<sup>2</sup>*

Impiegare il pulitore a vapore esclusivamente per uso domestico. L'apparecchio è destinato alla pulizia a vapore e può essere utilizzato con gli accessori adeguati descritti nel presente manuale per l'uso. Si raccomanda di prestare particolare attenzione alle avvertenze di sicurezza.

## Indice

<b>1. Descrizione dell'apparecchio</b> .....	<b>40</b>
<b>2. Istruzioni di sicurezza</b> .....	<b>41-42</b>
<b>3. Messa in servizio</b> .....	<b>42-45</b>
Disimballare l'apparecchio .....	42
Montare gli accessori .....	42
Inserire acqua .....	43
Accendere l'apparecchio .....	43
Regolare la quantità di vapore .....	44
Sistemare l'apparecchio .....	44
Aggiungere acqua .....	44
Spegnere l'apparecchio .....	45
Conservare l'apparecchio .....	45
<b>4. Avvertenze per l'impiego</b> .....	<b>45</b>
Pulizia di tessuti .....	45
Pulizia di superfici rivestite o verniciate .....	45
Pulizia di vetri .....	45
<b>5. Uso degli accessori</b> .....	<b>46-48</b>
Pistola vaporizzatrice .....	46
Ugello a getto concentrato .....	46
Bocchetta manuale, Tergivetri per finestre .....	46
Bocchetta per pavimenti, Ferro da stiro .....	47
Accessori speciali .....	48
<b>6. Cura, manutenzione</b> .....	<b>48-49</b>
Pulizia della caldaia .....	48
Cura degli accessori .....	49
<b>7. Aiuto in caso di guasti</b> .....	<b>49</b>
<b>8. Elementi di sicurezza</b> .....	<b>50</b>
Regolatore di pressione .....	50
Termostato di mancanza acqua .....	50
Termostato di sicurezza .....	50
Tappo di sicurezza .....	50
<b>9. Avvertenze generali</b> .....	<b>50</b>
Garanzia .....	50
Avvertenze per lo smaltimento .....	50
<b>10. Accessori e ricambi</b> .....	<b>51</b>
<b>11. Dati tecnici</b> .....	<b>51</b>



- A1 Coperchio della presa dell'apparecchio
- A2 Vano accessori
- A3 Tappo di sicurezza
- A4 Interruttore - riavvolgimento cavo automatico
- A5 Interruttore - on/off
- A6 Astuccio accessori
- A7 Cavo di alimentazione
- B1 Campo di regolazione vapore "umido" (VAPO HYDRO)
- B2 Manopola di regolazione quantità di vapore
- B3 Campo di regolazione vapore "secco"
- B4 Luce spia (gialla) – riscaldamento
- B5 Luce spia (verde) – pronto per l'impiego
- B6 Luce spia (rossa) – mancanza acqua
- C1 Pistola vaporizzatrice
- C2 Volantino per la regolazione della quantità vapore
- C3 Pulsante di sblocco
- C4 Blocco (sicurezza bambini)
- C5 Interruttore vapore
- C6 Tubo flessibile vapore
- C7 Spina monoblocco
- D1 Ugello a getto concentrato
- D2 Prolunga
- D3 Spazzola tonda
- D4 Bocchetta power (rossa)
- E1 Bocchetta manuale
- E2 Foderina spugna
- F1 Tergivetri per finestre
- G1 Tubi rigidi di prolunga (2)
- G2 Modulo per ganci di parcheggio
- G3 Pulsante di sblocco
- G4 Ganci di parcheggio
- H1 Bocchetta per pavimenti
- H2 Mollette di arresto
- H3 Strofinaccio grande
- K1 Ferro da stiro\*
- K2 Luce spia – riscaldamento ferro
- K3 Interruttore – stiratura a vapore
- K4 Regolatore temperatura
- K5 Spina monoblocco del ferro da stiro

\* disponibile come accessorio speciale

## Simboli riportati sull'apparecchio



**Vapore**

ATTENZIONE – Pericolo di scottatura



**Non accendere l'apparecchio prima di aver letto il manuale d'uso e le istruzioni di sicurezza.**

**Conservare il presente manuale d'uso per una consultazione successiva o per ulteriori proprietari dell'apparecchio.**

**Questo apparecchio è stato progettato per l'uso privato e non è previsto per le sollecitazioni dell'impiego professionale.**

## 2. Istruzioni di sicurezza

Le targhe di pericolo e di avvertenza applicate all'apparecchio forniscono indicazioni importanti per il servizio sicuro.

Oltre alle avvertenze nelle istruzioni per l'uso, devono essere osservate le norme generali di legge per la sicurezza e la prevenzione degli infortuni.

### Collegamento elettrico

⚠ *La tensione indicata sulla targa delle caratteristiche deve coincidere con la tensione della fonte di corrente.*

⚠ *Classe di sicurezza – Gli apparecchi devono essere collegati solo a fonti di energia regolarmente collegate a massa.*

⚠ *Negli ambienti umidi, p. es. nel bagno, è consentito usare l'apparecchio solo con un prescritto interruttore di sicurezza per correnti di guasto. Consultate un elettrotecnico.*

⚠ *Per questo apparecchio, nell'impiego o nella sostituzione di cavi di collegamento alla rete non è consentito rinunciare al tipo di cavo indicato dalla casa produttrice. Osservate le istruzioni per la manutenzione.*

⚠ *Codice di ordinazione e tipo, vedi istruzioni per l'uso.*

⚠ *Non afferrare mai la spina di alimentazione con le mani bagnate.*

⚠ *Badare che il cavo elettrico di alimentazione o il cavo di prolunga non subiscano danni generati da ruote di veicoli in transito, da schiacciamento, strappo o simili. Proteggete il cavo dal caldo, dall'olio e dagli spigoli vivi.*

⚠ *Il cavo di prolunga deve avere la sezione indicata nelle istruzioni per l'uso ed essere protetto contro gli spruzzi d'acqua. Il connettore non deve essere immerso nell'acqua.*

⚠ *Nella sostituzione di connettori di cavi di alimentazione o di cavi di prolunga, devono essere ulteriormente assicurate la protezione contro gli spruzzi d'acqua e la resistenza meccanica. Osservate le istruzioni per la manutenzione.*

### Impiego

⚠ *Prima dell'uso si devono controllare lo stato regolamentare e la sicurezza di servizio dell'apparecchio con le attrezzature di lavoro. Se lo stato non è perfetto, l'uso dell'apparecchio è vietato.*

⚠ *Siete pregati di controllare in particolare il tappo di sicurezza e il cavo di collegamento a rete.*

⚠ *Il tubo flessibile per il vapore non deve essere danneggiato (pericolo di scottature). Un tubo per il vapore danneggiato deve essere sostituito immediatamente. È consentito solo l'uso di tubi flessibili e raccordi consigliati dalla casa produttrice.*

⚠ *Codice di ordinazione e tipo, vedi istruzioni per l'uso.*

⚠ *Non versare mai nella caldaia liquidi contenenti solventi, oppure acidi e solventi non diluiti! Rientrano tra questi innanzitutto detersivi, benzina, diluenti per vernici. Pericolo di esplosione! E inoltre acetone, acidi e solventi non diluiti, poiché questi attaccano i materiali dell'apparecchio.*

⚠ *In caso d'impiego dell'apparecchio in zone di pericolo (p. es. distributori di carburanti), devono essere osservate le relative norme di sicurezza. È vietato l'uso dell'apparecchio in ambienti in cui sussiste pericolo di esplosione.*

⚠ *Non utilizzare l'apparecchio in piscine contenenti acqua.*

⚠ *L'apparecchio deve poggiare su un fondo stabile.*

⚠ *Durante l'uso il tasto dell'interruttore del vapore non deve essere bloccato.*

⚠ *Se aggiungete acqua quando la caldaia è ancora calda, fate ciò con la massima precauzione. Potrebbero altrimenti uscire spruzzi d'acqua! (pericolo di scottature)*

### Pulizia di apparecchi elettrici

⚠ *Per la pulizia a vapore di apparecchi elettrici (anche forni elettrici), questi devono essere separati dalla rete (escludere il dispositivo di sicurezza). Prima di essere messi di nuovo in funzione, gli apparecchi devono essere di nuovo completamente asciutti. Si prega di osservare le avvertenze delle case produttrici degli apparecchi!*

⚠ *È vietato pulire apparecchi elettrici, nei quali il vapore può entrare direttamente in contatto con cavi e interruttori elettrici, p. es. lampade, asciugacapelli, apparecchi di riscaldamento elettrici ecc. Il vapore potrebbe penetrare negli apparecchi e, raffreddandosi, provocare in essi un guasto elettrico.*

⚠ *Non avvicinare mai la mano all'uscita del getto di vapore, né rivolgere il getto verso persone e animali (pericolo di ustioni).*

## 2. Istruzioni di sicurezza

⚠ È vietato vaporizzare materiali contenenti amianto e altri materiali che contengono sostanze nocive alla salute.

### Uso

⚠ La persona addetta all'uso deve impiegare l'apparecchio in modo regolamentare. Essa deve tenere presenti le condizioni locali e durante il lavoro con l'apparecchio deve badare ai terzi, specialmente ai bambini.

⚠ Questo apparecchio non è destinato all'uso da parte di persone (compresi bambini) dalle facoltà fisiche, sensoriali o intellettuali limitate o carenti di esperienza e/o conoscenze, a meno che costoro non vengano sorvegliati da una persona responsabile della loro sicurezza o ricevano da questa istruzioni sull'uso dell'apparecchio. Sorvegliare i bambini per assicurarsi che non giochino con l'apparecchio.

⚠ Durante il servizio l'apparecchio non deve mai essere lasciato incustodito.

### Manutenzione

⚠ Prima della pulizia e manutenzione all'apparecchio e prima della sostituzioni di parti, disinserire l'apparecchio e sfilare la spina di alimentazione.

⚠ Le riparazioni devono essere eseguite solo da centri di assistenza clienti autorizzati o da personale specializzato in questo settore, che conoscano bene tutte le norme di sicurezza rilevanti.

### Supporto

⚠ **Attenzione:** non utilizzare né posizionare mai l'apparecchio in orizzontale.

⚠ Proteggere l'apparecchio contro la pioggia. Depositare l'apparecchio soltanto in ambienti chiusi.

## 3. Messa in servizio

### Disimballare l'apparecchio

Al disimballaggio controllare che siano contenuti tutti i componenti e gli accessori. In caso di componenti mancanti o di danni di trasporto riscontrati, informare immediatamente il proprio rivenditore.

Non gettare l'imballaggio nei rifiuti domestici in quanto è riciclabile. Portare le confezioni ad un punto di raccolta differenziata.



### Montare gli accessori

- Inserire saldamente la spina monoblocco (C7) nella presa dell'apparecchio (A1). I due naselli della spina monoblocco devono innestarsi nel coperchio della presa dell'apparecchio (si veda fig. 1).

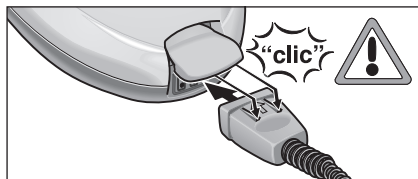

Fig. 1: Inserimento della spina monoblocco

- Collegare l'accessorio desiderato (D1, E1, F1) alla pistola vaporizzatrice (C1). A tal fine infilare l'estremità tubolare dell'accessorio nella pistola vaporizzatrice (C1). Spingere poi l'accessorio nella pistola vaporizzatrice finché s'innesta il pulsante di sblocco (C3) della pistola vaporizzatrice (si veda fig. 2).

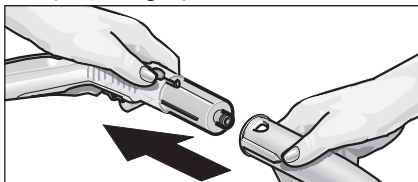

Fig. 2: Innesto dell'accessorio nella pistola vaporizzatrice

- Se necessario utilizzare i tubi rigidi di prolunga (G1). Montare a tal fine sulla pistola vaporizzatrice (C1) uno o entrambi i tubi di prolunga (G1) (si veda fig. 3). Inserire poi l'accessorio desiderato (D1, E1, F1, H1) sull'estremità libera del tubo di prolunga.

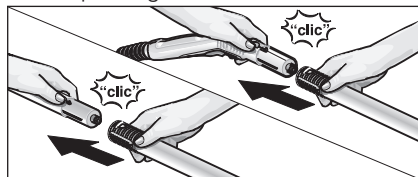

Fig. 3: Inserimento dei tubi di prolunga



### 3. Messa in servizio

- Spingere il gancio di parcheggio (G4) sul tubo di prolunga inferiore finché si incastra nel modulo (G2) (si veda fig.4).



Fig. 4: Inserimento del gancio di parcheggio

- Per separare gli accessori premere il pulsante di sblocco (C3 o G3) e dividere le parti (si veda fig. 5).

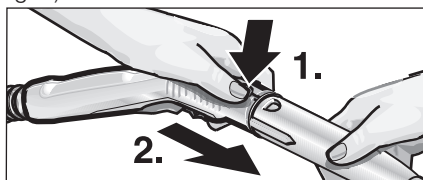

Fig. 5: Separazione degli accessori

- ⚠ *Mentre si separano gli accessori possono uscire gocce d'acqua bollente! Non separare mai gli accessori durante l'uscita del vapore – Pericolo di ustione!*
- Per aumentare l'efficacia del lavaggio con l'ugello a getto concentrato (D1), quest'ultimo può essere impiegato con la prolunga (D2), con la spazzola tonda (D3) o con la bocchetta power (D4) (si veda la fig. 6). Sovrapporre a tal fine le due rientranze dell'accessorio impiegato ai naselli dell'ugello a getto concentrato. Ruotare l'accessorio in senso orario fino all'arresto.

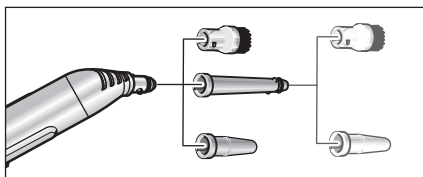

Fig. 6: Accessori per l'ugello a getto concentrato

- Per separare l'accessorio dall'ugello a getto concentrato, ruotare l'accessorio in senso antiorario e separare le due parti.

- ⚠ *Mentre si separano gli accessori possono uscire gocce d'acqua bollente! Non separare mai gli accessori durante l'uscita del vapore – Pericolo di ustione!*

### Inserire acqua

- Svitare il tappo di sicurezza (A3) dall'apparecchio.
- Svuotare la caldaia dall'acqua residua.

### ⚠ Non aggiungere detersivi o altri additivi

- Versare nella caldaia massimo 2 litri d'acqua del rubinetto.
- ⓘ *La caldaia può essere riempita fino a circa 2 cm sotto l'orlo del bocchettone di riempimento.*
- ⓘ *Se viene impiegata acqua calda si riduce il tempo di riscaldamento.*
- Riavvitare il tappo di sicurezza (A3) all'apparecchio.

### Accendere l'apparecchio

- Estrarre completamente il cavo di alimentazione (A7) dalla sua sede di avvolgimento.
- ⓘ *Durante il funzionamento il cavo deve essere sempre completamente svolto. Se l'apparecchio viene spento dal termostato di sicurezza, attendere che si raffreddi prima di riaccenderlo.*
- Inserire la spina nella presa.
- ⚠ *Non accendere l'apparecchio se nella caldaia non c'è acqua altrimenti potrebbe surriscaldarsi. Per sicurezza l'apparecchio disattiva automaticamente il riscaldamento e si accende la luce spia rossa di mancanza d'acqua (B6). Per riutilizzare l'apparecchio, spegnerlo e riempire la caldaia con acqua (consultare il par. "Aggiungere acqua").*
- Accendere l'apparecchio mediante l'interruttore (A5). Si deve accendere la luce spia riscaldamento (B4).
- ⓘ *La potenza calorifica è completamente disponibile se la spina monoblocco (C7) è attaccata all'apparecchio durante il riscaldamento.*
- Attendere che si accendi la luce spia (B5) perché l'apparecchio sia pronto per l'impiego.
- Assicurarsi che il blocco (C4) della pistola vaporizzatrice sia sbloccato.
- ⓘ *Se si spinge il blocco (C4, sicurezza bambini) indietro, non è possibile azionare l'interruttore vapore (C5). Per attivare l'interruttore vapore spingere il blocco in avanti.*

### 3. Messa in servizio

- Per fare uscire il vapore, premere l'interruttore vapore (C5). All'inizio rivolgere la pistola vaporizzatrice (C1) sempre verso un pannello, finché il vapore esce uniformemente.
- Durante l'impiego il riscaldamento si accende ripetutamente per ripristinare la pressione nella caldaia. Contemporaneamente si accende la luce spia gialla (B4).

#### Regolare la quantità di vapore mediante la manopola (B2)

##### Vapore "secco"

Per regolare la quantità di vapore secco, impostare la manopola sul campo "vapore secco" (B3).



Fig. 7: Campo di regolazione vapore "secco" (B3)

##### Vapore "umido" (Vapo Hydro)

**i** In vani umidi è anche possibile eliminare lo sporco invece di toglierlo con un pannello. Maggiore è la quantità d'acqua contenuta nel getto di vapore e migliore sarà l'efficacia della pulizia. Con la massima quantità di vapore umido esce un getto d'acqua molto caldo, al fine di assicurare un pulito ottimale.

Per regolare la quantità di vapore "umido", impostare la manopola sul campo "vapore umido" (B1).



Fig. 8: Campo di regolazione vapore "umido" (B1)

**i** Aumentando la quantità di vapore umido, la caldaia si svuoterà più rapidamente.

##### Impiego:

- In vani umidi (p.e. bagno, toilette...) per aggredire lo sporco.
- Impiegato insieme all'ugello a getto concentrato per pulire il bagno.

#### Regolare la quantità di vapore mediante Rotella (C2)

Se si lavora con pistola vaporizzatrice (C1) è possibile regolare la quantità di vapore con la rotellina (C2) della pistola vaporizzatrice.

- Prima di tutto impostare la manopola (B2) sulla quantità massima di vapore "secco" o di vapore "umido".
  - Ruotandola in avanti fuoriesce molto vapore, ruotandola indietro fuoriesce poco vapore.
- i** Quando la rotella è regolata su una bassa quantità, dopo aver rilasciato l'interruttore vapore (C5) può ancora continuare ad uscire vapore per breve tempo, ossia finché la pressione nel tubo flessibile si esaurisce. E' possibile eliminare tale pressione anche più rapidamente, ossia ruotando brevemente in avanti la rotella (C2).

#### Sistemare l'apparecchio

- In caso di brevi interruzioni è possibile inserire il tubo di prolunga con ugello montato in posizione parcheggio (si veda la fig. 9).

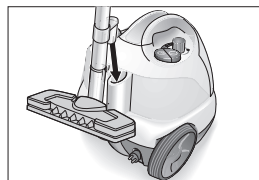

Fig.9: Posizione parcheggio

#### Aggiungere acqua

Quando si è esaurita l'acqua nella caldaia, si accende la luce spia rossa di mancanza d'acqua (B6).

**i** Il tappo di sicurezza (A3) non si apre finché nella caldaia vi è ancora una pressione minima.

Quando si accende la luce spia mancanza d'acqua, è possibile depressurizzare la caldaia.

- Premere l'interruttore vapore (C5) sulla pistola vaporizzatrice (C1), finché non esce più vapore. A questo punto nella caldaia dell'apparecchio è esaurita la pressione.
- Svitare il tappo di sicurezza (A3) dall'apparecchio.

**!** All'apertura del coperchio di sicurezza può fuoriuscire ancora una rimanenza di vapore. Aprirlo pertanto con prudenza in quanto vi è pericolo di scottature.

### 3. Messa in servizio

- Spegnerne l'apparecchio mediante l'interruttore (A5).
  - Versare nella caldaia massimo 2 litri d'acqua del rubinetto (consultare il par. "Inserire acqua" a pagina 43).
- ⚠** *Pericolo di ustioni se la caldaia è molto calda, poiché nell'introduzione dell'acqua possono schizzare spruzzi bollenti.*
- Avvitare di nuovo ben stretto il tappo di sicurezza (A3) sull'apparecchio. Riaccendere l'apparecchio con l'interruttore (A5).
  - Attendere che si accendi la luce spia (B5) perché l'apparecchio sia nuovamente pronto per l'impiego.

### Spegnere l'apparecchio

- Spegnerne l'apparecchio mediante l'interruttore (A5).
- Togliere la spina dalla presa.
- Premere il pulsante (A4) per il riavvolgimento cavo automatico.
- Sfilare la spina monoblocco (C6) dalla presa dell'apparecchio (A1). Sollevare il coperchio della presa dell'apparecchio.

### Conservare l'apparecchio

- Collocare bocchetta manuale, tergivetri per finestre, ugello a getto concentrato e i piccoli accessori nel vano accessori (si veda la fig. 10).

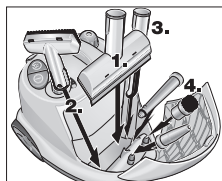

Fig. 10: Vano accessori

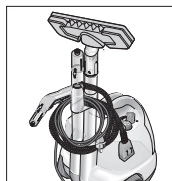

Fig. 11: Ordinare

- Inserire i due tubi di prolunga singolarmente nei fori appositi (A6) sul retro dell'apparecchio. Inserire la bocchetta per pavimenti (H1) in uno dei tubi di prolunga (Fig. 11).
- Far sempre raffreddare le spazzole in modo tale da evitare qualsiasi deformazione delle setole.

### 4. Avvertenze per l'impiego

#### Pulizia di tessuti

Prima di trattare tessuti con la pulitrice a vapore, controllare sempre in un punto non in vista se i tessuti resistono bene al vapore. A tal fine vaporizzare intensamente la superficie e poi lasciare asciugare. Verificare poi se il colore o la forma sono alterati.

#### Pulizia di superfici rivestite o verniciate

**⚠** *Non rivolgere mai il vapore verso spigoli incollati, poiché i listelli incollati si potrebbero staccare. Non usare la pulitrice a vapore su pavimenti in legno o su parquet non sigillati.*

Prestare attenzione nella pulizia di mobili della cucina e della casa, di porte, parquet, superfici verniciate o rivestite con prodotti sintetici! Nel caso di prolungata azione del vapore la cera, la lacca a tampone per mobili, il rivestimento in materiale sintetico o la vernice possono staccarsi, oppure possono formarsi delle macchie. E' pertanto consigliabile pulire queste superfici solo con un panno vaporizzato, oppure vaporizzarle solo brevemente con un panno a doppio strato.

#### Pulizia di vetri

**⚠** *Per non danneggiare la sigillatura, non rivolgere il getto di vapore direttamente verso i punti sigillati del telaio della finestra.*

Riscaldare il vetro della finestra in presenza di basse temperature esterne, soprattutto d'inverno. A tal fine vaporizzare leggermente l'intera superficie del vetro. Si compensano così le differenze della temperatura e si evitano tensioni sulla superficie del vetro. Quanto consigliato è particolarmente importante poiché le vetrate riscaldate in modo disuniforme possono rompersi.

## 5. Uso degli accessori

### Pistola vaporizzatrice (C1)

La pistola vaporizzatrice può essere usata senza accessori.

#### Campi d'impiego:

- Eliminare odori e pieghe dai vestiti:  
Appendere il capo e vaporizzarlo da una distanza di 10–20 cm.
- Spolverare piante:  
Mantenere una distanza di 20–40 cm.
- Spolverare a umido:  
Vaporizzare brevemente un panno e passarlo sui mobili.

### Ugello a getto concentrato (D1)

Quanto più si avvicina l'ugello al punto sporco e tanto meglio si può rimuovere lo sporco, in quanto temperatura e pressione del vapore hanno la massima potenza direttamente all'uscita del getto.

#### Campi d'impiego:

- rubinetteria, scarichi
- lavandini, sanitari,
- tende alla veneziana, radiatori
- acciaio inossidabile, superfici smaltate
- per sciogliere macchie.  
Irrorare prima con aceto i depositi di calcare particolarmente resistenti e fare reagire l'aceto per circa 5 minuti.

### Prolunga (D2)

La prolunga deve essere montata sull'ugello a getto concentrato.

#### Campi d'impiego:

- Punti difficilmente accessibili come fessure, giunti ecc.

### Spazzola tonda (D3)

La spazzola tonda va montata direttamente o insieme alla prolunga (D2) sull'ugello a getto concentrato.

**i** *La spazzola tonda non è adatta alla pulizia di superfici delicate*

#### Campi d'impiego:

- punti difficilmente accessibili, come p.e. angoli e giunti
- rubinetteria, scarichi

### Bocchetta power (D4)

La bocchetta power va montata direttamente o insieme alla prolunga (D2) sull'ugello a getto concentrato. Essa serve ad aumentare la velocità del getto di vapore.

#### Campi d'impiego:

- Pulizia di sporco particolarmente resistente
- Pulizia di angoli, giunti ecc.

### Bocchetta manuale (E1)

Applicare la foderina di spugna (E2) sulla bocchetta manuale.

#### Campi d'impiego:

- piccole superfici lavabili, p.e. superfici di cucine in materiale sintetico, pareti piastrella-te
- finestre, specchi
- tessuti d'arredamento
- abitacolo dell'automobile, parabrezza
- vasca da bagno

### Tergivetri per finestre (F1)

#### Campi d'impiego:

- finestre
- specchi
- superfici vetrate della cabina doccia
- altre superfici vetrate
- Vaporizzare uniformemente la superficie vetrata da una distanza di circa 20 cm. Spingere poi indietro il blocco (C4), in modo da impedire un'attivazione accidentale dell'interruttore vapore (C5). Passare il labbro di gomma del tergovetro per finestre sulla superficie vetrata, eseguendo una passata alla volta, dall'alto in basso. Asciugare il labbro di gomma e il margine inferiore della finestra con un panno dopo ogni passata.

## 5. Uso degli accessori

### Bocchetta per pavimenti (H1)

#### Campi d'impiego:

– tutti i rivestimenti lavabili di pareti e pavimenti, p.e.: pavimenti in pietra, piastrelle e pavimenti in PVC.

- Fissare lo strofinaccio (H3) alla bocchetta per pavimenti (H1). A tal fine piegare lo strofinaccio in senso longitudinale e poggiarvi sopra la bocchetta per pavimenti. Tirare una dopo l'altra le estremità sporgenti dello strofinaccio sotto le mollette di arresto (H2) (si veda fig. 12).

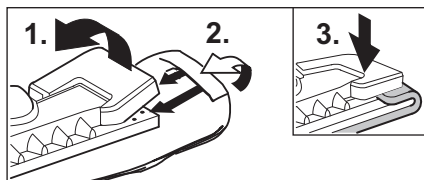

Fig. 12: Tendere lo strofinaccio

- Rovesciare e cambiare lo strofinaccio regolarmente al fine di migliorare notevolmente l'assorbimento dello sporco.
- Pulire le superfici molto sporche lavorando lentamente, per prolungare il tempo di reazione del vapore.
- Se sulla superficie da pulire vi sono ancora residui di detergente o di prodotti per la cura di pavimenti (p.e. cera, emulsioni auto-lucidanti), durante la pulizia possono formarsi striature visibili che solitamente scompaiono dopo un uso ripetuto della pulitrice a vapore.

### Ferro da stiro (K1)

Il ferro da stiro è disponibile come accessorio speciale (Codice d'ordinazione a pagina 51).

- Inserire saldamente la spina monoblocco del ferro da stiro (K5) nella presa dell'apparecchio (A1). I due naselli della spina monoblocco devono innestarsi nel coperchio della presa dell'apparecchio.

#### Stiratura a vapore

Si consiglia di utilizzare l'asse da stiro Kärcher con aspirazione attiva del vapore. Quest'asse da stiro si adatta in modo ottimale all'apparecchio da Voi acquistato in quanto agevola ed accelera considerevolmente la stiratura. In ogni caso per stirare è necessario usare un piano con fondo di stiratura grigliato, permeabile al vapore.

- Per la stiratura di tutte le stoffe ruotare il regolatore della temp. (K4) almeno sul grado ●●● (vapore). In tal modo il vapore in uscita impedisce un surriscaldamento della stoffa.
- Quando la luce spia (K2) del ferro da stiro si spegne, il ferro da stiro è pronto per l'impiego. La suola del ferro da stiro deve essere ben calda, affinché il vapore non possa condensarsi sulla suola, gocciolando poi sulla biancheria da stirare.
- Premere il pulsante (K3) del ferro da stiro. Dalla piastra del ferro da stiro esce vapore. Premere il pulsante in avanti: finché si preme il pulsante esce un getto di vapore. Premere il pulsante verso dietro: il pulsante scatta in posizione, il vapore esce continuamente. Per sbloccare il pulsante basta spingerlo in avanti.
- Rivolgere il primo getto di vapore verso un panno, finché il vapore esce uniforme.
- Regolare la quantità di vapore desiderata ruotando la manopola apposita (B2).
- Per vaporizzare tende, vestiti, ecc. il ferro da stiro può essere tenuto anche verticale.

#### Stiratura a secco

- Se si desidera stirare senza vapore, portare la manopola (B2) in posizione „0“.
- Mediante il regolatore temperatura (K4) regolare la temperatura a seconda del tipo di stoffa. I simboli sul regolatore rappresentano i seguenti tipi di stoffa:
  - Fibre sintetiche: ●
  - Lana: ●●
  - Lino: ●●●

## 5. Uso degli accessori

### Utensile per staccare tappezzeria

L'utensile per staccare la tappezzeria è disponibile come accessorio speciale (codice d'ordinazione a pagina 51).

Grazie a questo accessorio la pulitrice a vapore può essere impiegata anche per staccare la tappezzeria.

- Appoggiare l'utensile con tutta la superficie sul margine di una striscia di tappezzeria. Inserire l'alimentazione del vapore (C5) e far agire il vapore finché la tappezzeria si ammolisce (circa 10 sec.).
- Spostare l'utensile in avanti sul pezzo successivo di tappezzeria incollata. Ciò facendo, mantenere sempre premuto l'interruttore vapore (C5). Sollevare con una spatola il pezzo di tappezzeria ammolito e staccarlo dalla parete. Continuare a spostare l'utensile poco alla volta e staccare la tappezzeria una striscia alla volta.
- Nel caso di tappezzeria di fibra grezza pitturata più volte è possibile che il vapore non riesca a penetrare la tappezzeria. In tal caso si consiglia di passare prima sulla tappezzeria un rullo chiodato.

### Ugello vapore rotante

L'ugello rotante è disponibile come *accessorio speciale* (codice d'ordinazione a pagina 51).

#### Campi d'impiego:

- Pulizia di angoli, giunti
- punti difficilmente accessibili.

## 6. Cura, manutenzione

### Pulizia della caldaia

⚠ *Eseguire gli interventi di manutenzione solo quando la spina è staccata e la pulitrice è fredda.*

#### Pulizia della caldaia

Lavare la caldaia della pulitrice a vapore al massimo ogni 5 pieni d'acqua, se l'acqua disponibile ha una durezza superiore a 10 gradi rispetto alla durezza tedesca (=°dH), cioè ri-entra nel campo di durezza II. Se l'acqua è più dolce, la caldaia dovrebbe essere lavata al massimo ogni 15 pieni. Informarsi sulla durezza dell'acqua presso l'ufficio tecnico comunale oppure all'azienda di erogazione dell'acqua.

- Riempire la caldaia con acqua e scuoterla energicamente (in modo tale che si stacchi-no i residui di calcare che si sono depositati sul fondo della caldaia). Infine vuotare l'acqua, capovolgendo l'apparecchio verso l'angolo con l'imbuto di riempimento (si veda fig. 13).

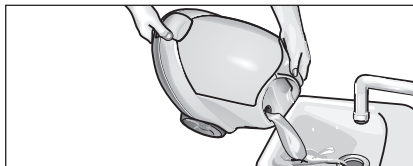

Fig.13: Pulizia della caldaia

#### Decalcificazione della caldaia

Poiché sulle pareti della caldaia si deposita calcare, si raccomanda di decalcificare la caldaia con i seguenti intervalli (PC=pieni caldaia):

Campo di durezza	° dH	mmol/l	RC
I dolce	0 – 7	0 – 1,3	100
II medio	7 – 14	1,3 – 2,5	90
III duro	14 – 21	2,5 – 3,8	75
IV molto duro	> 21	> 3,8	50

Tab. 1: Decalcificazione della caldaia

- Prima di decalcificare, staccare la spina della pulitrice a vapore.
- Vuotare completamente dalla caldaia l'acqua residua (Fig. 13).

⚠ *Per escludere danni all'apparecchio, usare esclusivamente prodotti autorizzati da Kärcher.*

- Utilizzare per decalcificare il decalcificante biologico Kärcher RM 511 (cod. prod. 6.295-075). Nell'applicare la soluzione decalcificante si raccomanda di osservare le istruzioni di dosaggio riportate sulla confezione.

## 6. Cura, manutenzione

**!** *Attenzione durante il riempimento e lo svuotamento del pulitore a vapore. La soluzione decalcificante può aggredire le superfici delicate.*

- Versare la soluzione decalcificante nella caldaia e lasciare reagire la soluzione per circa 8 ore.

**!** *Durante la decalcificazione **non** avvitare sull'apparecchio il tappo di sicurezza (A2). Non usare mai la pulitrice a vapore finché nella caldaia vi è ancora decalcificante.*

- Successivamente svuotare la soluzione decalcificante. Nella caldaia dell'apparecchio rimangono sempre quantità residue della soluzione, perciò sciacquare la caldaia due o tre volte con acqua fredda, per eliminare tutti i residui di decalcificante.
- Ruotare la manopola (B2) prima in senso orario fino all'arresto e poi in senso anti-orario fino alla massima quantità di vapore.
- A questo punto la pulitrice a vapore è pronta per l'impiego.

### Cura degli accessori

Fare asciugare completamente gli accessori, prima di metterli via.

- Per decalcificare ed asciugare la bocchetta per pavimenti (H1), la bocchetta manuale (E1) e la spazzola tonda (D3) non poggiarle sulle setole altrimenti vi è il rischio che queste ultime si deformino.

Lo strofinaccio e la foderina spugna vengono forniti già lavati e possono essere subito utilizzati con la pulitrice a vapore.

- Gli strofinacci e le foderine spugna sporchi possono essere lavati in lavatrice a 60°C. Evitare l'uso di ammorbidente per bucato, affinché gli strofinacci possano raccogliere bene lo sporco. Possono però essere messi nell'asciugabiancheria.

## 7. Aiuto in caso di guasti

I guasti hanno spesso cause semplici, che potete eliminare con l'aiuto della tabella seguente. In caso di dubbio o di guasti/rimedi non indicati nella tabella, siete pregati di rivolgervi al servizio assistenza clienti autorizzato.

### **!** Pericolo di scarica elettrica!

I lavori di riparazione all'apparecchio devono essere eseguiti solo dal servizio assistenza clienti autorizzato.

### Tempo di riscaldamento lungo

- La spina monoblocco non è montata correttamente
- Nella caldaia è presente calcare

### Poco vapore o assenza di vapore (luce di funzionamento verde)

- Controllare l'apparecchio di regolazione del vapore / la pistola vaporizzatrice
- Regolazione vapore in posizione "zero"

### Il vapore contiene molta acqua

- Abbassare la quantità di vapore "umido"

### Durante il lavoro il vapore diminuisce / assenza di vapore

- Nel serbatoio per acqua non c'è più acqua  
- Aggiungere acqua

### Impossibile premere il pulsante vapore

- Sbloccare il blocco interruttore vapore (C4)

### Durante la stiratura fuoriesce molta acqua

- Impostare il regolatore della temperatura del ferro da stiro su vapore
- L'apparecchio deve essere impostato sul campo stiratura a secco

### L'apparecchio si spegne durante la pulizia (termostato di sicurezza)

- Estrarre completamente il cavo di alimentazione e lasciare raffreddare l'apparecchio

### Fuoriuscita di vapore anche quando non viene premuto sull'interruttore vapore

- La regolazione di vapore della pistola è impostata sul "min". Ruotare la manopola su max.



## 8. Elementi di sicurezza

Questa pulitrice a vapore è dotata di diversi dispositivi di sicurezza e dispone perciò di una protezione multipla. Indichiamo qui di seguito i principali elementi di sicurezza.

### Regolatore di pressione

Il regolatore di pressione mantiene quanto più possibile costante la pressione della caldaia durante il funzionamento. Il riscaldamento si spegne quando nella caldaia viene raggiunta la pressione massima di 4 bar, e si riaccende quando si verifica un calo di pressione nella caldaia in seguito al prelievo di vapore.

### Termostato di mancanza acqua

Quando l'acqua nella caldaia sta per esaurirsi, la temperatura del riscaldamento aumenta. Il termostato di mancanza d'acqua spegne il riscaldamento e si accende la luce spia – mancanza acqua (B6). La riaccensione del riscaldamento è impedita finché la caldaia non si raffredda o non viene di nuovo riempita.

### Termostato di sicurezza

Se il termostato di mancanza acqua subisce un guasto e l'apparecchio si surriscalda, il termostato di sicurezza spegne l'apparecchio. Per il ripristino del termostato di sicurezza rivolgersi al servizio di assistenza clienti Kärcher competente.

### Tappo di sicurezza

Il tappo di sicurezza chiude automaticamente la caldaia in presenza di pressione di vapore. Se il regolatore di pressione dovesse essere difettoso e la pressione di vapore nella caldaia dovesse superare i 5,7 bar, nel tappo di sicurezza si apre una valvola che permette al vapore di uscire all'esterno. Prima di rimettere in funzione l'apparecchio rivolgersi al servizio di assistenza clienti Kärcher competente.

### Dispositivo di protezione contro sovratemp. sull'avvolgimento cavo

Se il cavo di alimentazione non viene svolto completamente dal suo alloggiamento durante il funzionamento, si può surriscaldare eccessivamente. Per evitare un surriscaldamento eccessivo è presente un dispositivo di protezione contro sovratemperatura.

## 9. Avvertenze generali

### Garanzia

In ogni paese sono valide le condizioni di garanzia pubblicate dalla nostra società di vendita competente. Eliminiamo gratuitamente entro il termine di garanzia gli eventuali guasti dell'apparecchio se causati da un difetto di materiale o di produzione.

Nei casi previsti dalla garanzia si prega di rivolgersi al proprio rivenditore oppure al più vicino centro assistenza clienti autorizzato, consegnando il documento di acquisto e gli accessori. Si declina qualsiasi responsabilità per danni causati da uso improprio dell'apparecchio o da inosservanza delle istruzioni d'uso.

### Avvertenze per lo smaltimento

Gli apparecchi dismessi contengono preziosi materiali di riciclaggio che devono essere consegnati al riciclaggio. Batterie, olio e materiali simili non devono essere dispersi nell'ambiente. Si prega quindi di smaltire il proprio apparecchio dismesso mediante i sistemi di raccolta differenziata.



## 10. Accessori e ricambi

E' consentito solo l'uso di accessori e ricambi autorizzati dalla casa produttrice. Gli accessori ed i ricambi originali offrono la certezza di un funzionamento dell'apparecchio sicuro e senza inconvenienti.

Nell'ultima pagina troverete un'illustrazione dell'apparecchio con i codici d'ordinazione delle singole parti dell'apparecchio.

### Accessori speciali

#### Corredo spazzola tonda

(Cod. d'ordin. 2.863-058)

– 4 pz. per ugello a getto concentrato.

#### Corredo spazzola tonda con setole in ottone

(Cod. d'ordin. 2.863-061)

– 3 pz. per ugello a getto concentrato (con setole in ottone per sporco molto resistente)

#### Corredo panni microfibre

(Cod. d'ordin. 6.905-921)

– 1 strofinaccio grande, 1 foderina spugna ad alto assorbimento ed alta rimozione di sporco

#### Decalcificante biologico RM 511

(Cod. d'ordin. 6.290-239)

– 3 bustine da 100 g, per la pulizia della caldaia.  
Per l'impiego consultare il cap. 5, "Cura, manutenzione, aiuto in caso di guasti,."

#### Corredo panni (Cod. d'ordin. 6.960-019)

– 2 strofinacci grandi, 3 foderine spugna

#### Corredo panni (Cod. d'ordin. 6.370-990)

– 5 foderine spugna

#### Corredo panni (Cod. d'ordin. 6.369-481)

– 5 strofinacci grandi

#### Corredo panni (Cod. d'ordin. 6.369-357)

– 3 strofinacci grandi

#### Ferro da stiro a pressione di vapore BE 6000

(Cod. d'ordin. 4.862-060)

#### Ferro da stiro a pressione di vapore BE 7001

(Cod. d'ordin. 4.862-105)

#### Asse da stiro con aspirazione attiva vapore

(Cod. d'ordin. 6.906-002)

Per ottimi risultati di stiratura con considerevole risparmio di tempo (solo per 230 V)

#### Utensile per staccare tappezzeria

(Cod. d'ordin. 2.863-062)

#### Spazzole tonde con raschietto

(Cod. d'ordin. 2.863-140)

#### Ugello vapore rotante (Cod. d'ordin. 2.863-094)

#### Labbro di gomma (Cod. d'ordin. 6.273-140)

## 11. Dati tecnici

### Collegamento elettrico

Tensione ..... 220 - 240 V

Tipo di corrente ..... 1 ~ 50 Ph/Hz

Tensione nell'impugnatura ..... 24 V

### Dati di potenza

Potenza calorifica ..... 2300 W

max. pressione d'esercizio ..... 4,0 bar

Pressione ammessa ..... 5,7 bar

Tempo di riscaldamento

per litro d'acqua ..... 6 min

Quantità max. vapore ..... 82 g/min.

### Dimensioni

Peso senza accessori ..... 7 kg

Volume di riempimento d'acqua ... 2,0 l

Capacità caldaia ..... 2,4 l

Larghezza ..... 335 mm

Lunghezza ..... 425 mm

Altezza ..... 380 mm

*Sezione minima cavo prolunga 1mm<sup>2</sup>*

Gebruik de stoomreiniger uitsluitend in de privé-huishouding. Het apparaat is bedoeld voor een reiniging met stoom en kan in combinatie met de bijbehorende accessoires, zoals beschreven in deze gebruiksaanwijzing, worden gebruikt. Let daarbij met name op de veiligheidsvoorschriften.

## Inhoud

<b>1. Beschrijving van het apparaat</b> .....	<b>52</b>
<b>2. Veiligheidsvoorschriften</b> .....	<b>53-54</b>
<b>3. Gebruik</b> .....	<b>54-57</b>
Apparaat uitpakken .....	54
Accessoires monteren .....	54
Vullen met water .....	55
Apparaat in bedrijf nemen .....	55
Hoeveelheid stoom regelen .....	56
Apparaat parkeren .....	56
Water bijvullen .....	56
Apparaat uitschakelen .....	57
Apparaat opslaan .....	57
<b>4. Aanwijzingen voor het gebruik</b> .....	<b>57</b>
Reiniging van textiel .....	57
Reiniging van gecoate of gelakte oppervlakken .....	57
Reiniging van glas .....	57
<b>5. Gebruik van de accessoires</b> .....	<b>58-60</b>
Stoompistool, Puntspuitkop .....	58
Handspuitkop, Brede spuitkop .....	58
Vloerspuitkop, Strijkijzer .....	59
Extra accessoires .....	60
<b>6. Reparaties, onderhoud</b> .....	<b>60-61</b>
Reiniging van het waterreservoir .....	60
Verzorging van de doeken .....	61
<b>7. Verhelpen van storingen</b> .....	<b>61</b>
<b>8. Beveiligingselementen</b> .....	<b>62</b>
Drukregeling .....	62
Watergebrek-aanduiding .....	62
Beveiligingsthermostaat .....	62
Veiligheidssluiting .....	62
<b>9. Algemene aanwijzingen</b> .....	<b>62</b>
Garantie .....	62
Aanwijzing afvalbeheer .....	62
<b>10. Accessoires en onderdelen</b> .....	<b>63</b>
<b>11. Technische gegevens</b> .....	<b>63</b>



Het apparaat niet in bedrijf nemen, zonder de gebruikshandleiding en de veiligheidsvoorschriften te hebben gelezen.

Bewaar deze gebruiksaanwijzing voor later gebruik en voor latere gebruikers.

Dit apparaat is ontwikkeld voor particulier gebruik en is niet geschikt voor professioneel gebruik.



- A1 Deksel contactdoos apparaat
- A2 Vak voor accessoires
- A3 Veiligheidssluiting
- A4 Schakelaar – Autom. oprolmechanisme elektriciteitskabel
- A5 Schakelaar – Aan/Uit
- A6 Tas voor accessoires
- A7 Elektriciteitskabel
  
- B1 Instelbereik “hante stoom” (VAPO HYDRO)
- B2 Draaiknop – Hoeveelheid stoom regelen
- B3 Instelbereik “droge stoom”
- B4 Controlelampje (geel) – Verwarming
- B5 Controlelampje (groen) – Bedrijfsklaar
- B6 Controlelampje (rood) – Watertekort
  
- C1 Stoompistool
- C2 Handwieletje voor regelen stoomhoeveelheid
- C3 Ontgrendelingsknop
- C4 Vergrendeling (kinderbeveiliging)
- C5 Stoomschakelaar
- C6 Stoomslang
- C7 Apparaatsteker
  
- D1 Puntspuitkop
- D2 Verlengstuk
- D3 Ronde borstel
- D4 Power-spuitkop (rood)
  
- E1 Handspuitkop
- E2 Frotté-overtrek
  
- F1 Brede spuitkop
  
- G1 Verlengpijp (2x)
- G2 Raster voor ophanghaak
- G3 Ontgrendelingsknop
- G4 Ophanghaak
  
- H1 Vloerspuitkop
- H2 Houdklem
- H3 Grote droogdoek
  
- K1 Strijkijzer\*
- K2 Controlelampje – Verwarming strijkijzer
- K3 Schakelaar – Stoomstrijken
- K4 Temperatuurregeling
- K5 Strijkijzer apparaatsteker

\* Als extra accessoire verkrijgbaar.

## Symbolen op het toestel



Stoom

LET OP – verbrandingsgevaar

## 2. Veiligheidsvoorschriften

De op de machine vermelde waarschuwingen en aanwijzingen geven u belangrijke aanwijzingen om de machine zonder gevaar te gebruiken.

Behalve de voorschriften in de gebruiksaanwijzing moeten de algemene veiligheidsvoorschriften en de voorschriften ter voorkoming van ongevallen in acht genomen worden.

### Stroomaansluiting

⚠ De op het typeplaatje aangegeven spanning moet met de spanning van de stroombron overeenkomen.

⚠ Apparaten van veiligheidsklasse I mogen uitsluitend aan volgens voorschrift gearde stroombronnen worden aangesloten.

⚠ In vochtige ruimtes zoals badkamers mag het apparaat uitsluitend met een aardlekschakelaar worden gebruikt. Vraag een elektromonteur om advies. Voor het apparaat moet de door de fabrikant aangegeven stroomkabel worden gebruikt. Neem de onderhoudsvoorschriften in acht. Zie de gebruiksaanwijzing voor bestelnummer en typenummer.

⚠ De stekker nooit met natte handen vastpakken.

⚠ De stroomkabel en de verlengkabel mogen niet worden beschadigd door er over te rijden, door afknellen of door er aan te trekken. Bescherm de kabel tegen hitte, olie en scherpe randen.

⚠ De verlengkabel moet de in de gebruiksaanwijzing genoemde diameter hebben en moet spatwaterbeschermd zijn. De verbinding mag niet in het water liggen.

⚠ Bij het vervangen van stekkers of contrastekkers moeten de spatwaterbescherming en de mechanische sterkte gewaarborgd blijven. Neem de onderhoudsvoorschriften in acht.

### Toepassing

⚠ De machine en de arbeidsvoorzieningen moeten voor het gebruik worden nagezien op correcte toestand en bedrijfsveiligheid. Indien de toestand niet in orde is, mag geen gebruik plaatsvinden.

⚠ Controleer vooral de veiligheidssluiting en de stroomkabel.

⚠ De stoomslang mag niet beschadigd zijn (verbrandingsgevaar). Een beschadigde stoomslang moet onmiddellijk vervangen worden. Er mogen uitsluitend door de fabrikant geadviseerde slangen en verbindingen gebruikt worden.

⚠ Zie de gebruiksaanwijzing voor bestelnummers en types.

⚠ De ketel nooit vullen met vloeistoffen die oplosmiddelen bevatten, met onverdunde zuren of oplosmiddelen. Daarbij horen reinigingsmiddelen, benzine en verfverdunder. Explosiegevaar! Verder aceton, onverdunde zuren en oplosmiddelen, aangezien deze de in de machine gebruikte materialen aantasten.

⚠ Bij het gebruik van de machine op gevaarlijke plaatsen, bijv. tankstations, dienen de daar geldende veiligheidsvoorschriften in acht te worden genomen. Het gebruik in een ruimte met explosiegevaar is verboden.

⚠ Het apparaat niet in gevulde zwenbaden gebruiken.

⚠ De machine moet op een stevige ondergrond geplaatst worden.

⚠ De knop van de stoomschakelaar mag tijdens het gebruik niet worden vastgeklemd.

⚠ Indien u de ketel met water vult terwijl deze nog heet is, moet u dit uiterst voorzichtig doen. Het water kan opspatten. Verbrandingsgevaar!

### Reiniging van elektrische apparaten

⚠ Elektrische apparaten, ook elektrische fornuizen, moeten van het stroomnet worden gescheiden wanneer ze worden gereinigd (zekering uitdraaien). Voor de ingebruikneming moeten de apparaten weer helemaal droog zijn. Neem de voorschriften van de fabrikanten van de apparaten in acht.

⚠ Elektrische apparaten waarbij de stoom rechtstreeks met elektrische leidingen en schakelaars in aanraking kan komen, zoals lampen, föhns en elektrische verwarmingen, mogen niet worden gereinigd. De stoom kan

## 2. Veiligheidsvoorschriften

in de apparaten binnendringen en kan bij het afkoelen tot een elektrisch defect leiden.

- ⚠ De stoomstraal nooit van een korte afstand met de hand aanraken of op mensen of dieren richten. Verbrandingsgevaar!
- ⚠ Asbesthoudende en andere materialen die stoffen bevatten die gevaarlijk voor de gezondheid zijn, mogen niet worden gestoomd.

### Bediening

- ⚠ De bediener moet de machine volgens de voorschriften gebruiken. Hij moet de plaatselijke omstandigheden in acht nemen en tijdens de werkzaamheden op andere personen letten, vooral op kinderen.
- ⚠ Dit apparaat is niet geschikt om door personen (inclusief kinderen) met beperkte fysieke, sensorische of geestelijke vaardigheden of met gebrek aan ervaring en/of kennis gebruikt te worden, tenzij ze door een voor hun veiligheid verantwoordelijke persoon in de gaten gehouden worden of van hem aanwijzingen ontvangen hoe het apparaat gebruikt moet worden. Kinderen dienen in de gaten gehouden te worden om er zeker van te zijn dat ze niet met het apparaat spelen.

- ⚠ De werkende machine mag nooit onbeheerd achtergelaten worden.

### Onderhoud

- ⚠ Voor het reinigen en onderhouden van de machine en voor het vervangen van onderdelen moet de machine worden uitgeschakeld en dient de stekker uit het stopcontact te worden getrokken.
- ⚠ Reparaties mogen uitsluitend worden uitgevoerd door erkende klantenservice-werkplaatsen of door vakmensen op dit gebied, die met alle relevante veiligheidsvoorschriften vertrouwd zijn.

### Opslag

- ⚠ **Let op:** Het apparaat nooit liggend gebruiken of opslaan!
- ⚠ Het apparaat tegen regen beschermen. Niet buiten opslaan.

## 3. Gebruik

### Apparaat uitpakken

Controleer bij het uitpakken of alle accessoires aanwezig zijn. Mochten er delen ontbreken of mocht transportschade worden geconstateerd, stel hiervan dan direct uw leverancier in kennis. Werp de verpakking niet gewoon bij het huishoudelijk afval. De verpakking is geschikt voor hergebruik. Lever het verpakkingsmateriaal in bij een geschikt inzamelpunt. 

### Accessoires monteren

- Steek de apparaatstekker (C7) vast in de contactdoos van het apparaat (A1). Daarbij moeten de beide aardcontacten van de apparaatstekker in het deksel van de contactdoos van het apparaat rusten (zie afb. 1).

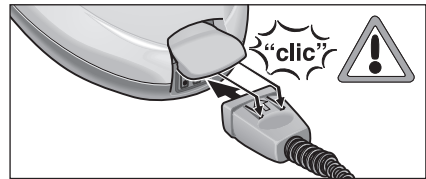

Afb. 1: Insteken van de apparaatstekker

- Maak het gewenste accessoire (D1,E1,F1) vast aan het stoompistool (C1). Steek daartoe het buisvormige uiteinde van het accessoire op het stoompistool (C1). Schuif het accessoire daarna zo ver op het stoompistool, tot de ontgrendelingsknop (C3) van het stoompistool een klik laat horen (zie afb. 2).

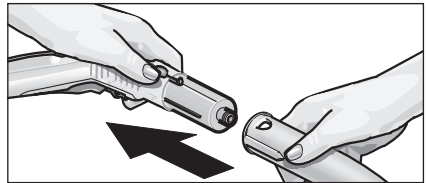

Afb. 2: Accessoires op het stoompistool steken

- Gebruik indien nodig de verlengpijp (G1). Monteer daartoe één of beide verlengpijpen (G1) op het stoompistool (C1) (zie afb. 3). Schuif dan het gewenste accessoire (D1,E1,F1,H1) op het vrije uiteinde van de verlengpijp.

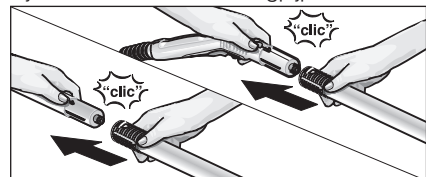

Afb. 3: Opsteken van de verlengpijpen

### 3. Gebruik

- Schuif de ophanghaak (G4) op de onderste verlengpijp tot hij in het raster (G2) rust (zie afb. 4).

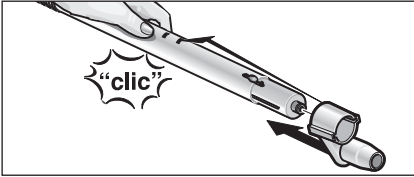

Afb. 4: Opsteken van de ophanghaak

- Duw voor het verwijderen van een accessoire op de ontgrendelingsknop (C3 resp. G3) en trek de delen uit elkaar (zie afb. 5).

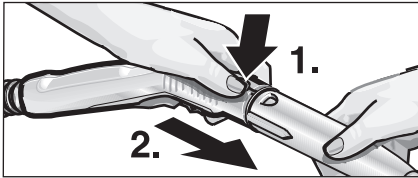

Afb. 5: Verwijderen van accessoire

- ⚠ *Bij het verwijderen van accessoires kan heet water naar buiten druppelen! Verwijder een accessoire nooit, terwijl nog stoom naar buiten komt – Verbrandingsgevaar!*

- Om het reinigend vermogen bij het werken met de puntspuitkop (D1) te verhogen, kunt u deze samen met de verlengpijp (D2), de ronde borstel (D3) of de power-spuitkop (D4) gebruiken (zie afb. 6). Schuif daarvoor de beide uitsparingen van het opzetstuk op de richels van de puntspuitkop. Draai het opzetstuk met de wijzers van de klok mee tot aanslag.

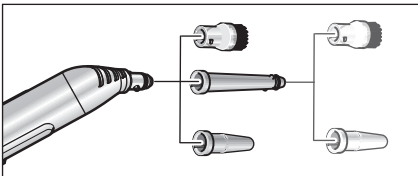

Afb. 6: Opzetstukken voor puntspuitkop

- Voor het verwijderen van het opzetstuk van de puntspuitkop draait u deze tegen de wijzers van de klok in en trekt u de delen uit elkaar.

- ⚠ *Bij het verwijderen van accessoires kan heet water naar buiten druppelen! Verwijder een accessoire nooit, terwijl nog stoom naar buiten komt – Verbrandingsgevaar!*

### Vullen met water

- Schroef de veiligheidssluiting (A3) van het apparaat af.
- Verwijder het aanwezige water uit het waterreservoir.
- ⚠ *Voeg geen reinigingsmiddel of ander middel toe!*
- Vul het waterreservoir met maximaal 2 liter leidingwater.
- ⓘ *Het waterreservoir kan tot 2 cm onder de rand van de vulopening gevuld worden.*
- ⓘ *Warm water verkort de opwarmtijd.*
- Schroef de veiligheidssluiting (A3) weer vast op het apparaat.

### Apparaat inschakelen

- Trek de voedingskabel (A7) helemaal uit het oprolmechaniek.
- ⓘ *Bij gebruik van het apparaat moet de kabel steeds geheel naar buiten getrokken zijn. Wordt het apparaat door de overtemperatuur-zekering uitgeschakeld, laat het apparaat dan afkoelen voordat u hem weer in bedrijf neemt.*
- Steek de netstekker in een stopcontact.
- ⚠ *Schakel het apparaat niet in, als zich geen water in het waterreservoir bevindt. Anders kan het apparaat oververhit raken. Voor de veiligheid schakelt het apparaat het verwarmingsproces van het water automatisch uit en licht het rode controlelampje voor gebrek aan water (B6) op. Om het apparaat weer bedrijfsklaar te maken, schakelt u het uit en vult u het waterreservoir met water (zie "Water bijvullen").*
- Schakel het apparaat met de schakelaar (A5) in. Het controlelampje voor verwarming (B4) moet oplichten.
- ⓘ *De volle verwarmingscapaciteit kan alleen dan benut worden, als de apparaatstekker (C7) tijdens het opwarmen aan het apparaat is aangesloten.*
- Wacht tot het controlelampje (B5) oplicht, dan is de stoomreiniger klaar voor gebruik.
- Overtuig u ervan, dat de vergrendeling (C4) aan het stoompistool los is.
- ⓘ *Als u de vergrendeling (C4) naar achteren schuift dan kan de stoomschakelaar (C5) niet bediend worden (kinderbeveiliging). Schuif de vergrendeling naar voren, dan is de stoomschakelaar in vrije stand.*



### 3. Gebruik

- Wanneer u de stoomschakelaar (C5) bedient dan stroomt stoom naar buiten. Richt het stoompistool (C1) altijd eerst op een doek, totdat de stoom gelijkmatig naar buiten komt.
- De verwarming van de stoomreiniger schakelt tijdens het gebruik steeds weer in, om voldoende druk in het waterreservoir te behouden. Daarbij licht het gele controlelampje (B4) op.

#### Hoeveelheid stoom met draaiknop (B2) regelen

##### “Droge stoom”

De hoeveelheid “droge stoom” kunt u regelen, door de draaiknop in het instelbereik “droge stoom” (B3) in te stellen.



Afb. 7: Instelbereik “droge stoom” (B3)

##### “Natte stoom” (Vapo Hydro)

**i** In natte omstandigheden kunt u het vuil ook wegspoelen, in plaats van het met de doek op te nemen. Hoe meer water zich in de stoomstraal bevindt, des te beter de spoelende werking. Als de stoom maximaal verzadigd is, dan treedt een hete waterstraal naar buiten, waardoor de spoelende werking het grootst is.

De hoeveelheid “natte stoom” kunt u regelen, door de draaiknop in het instelbereik “natte stoom” (B1) in te stellen.

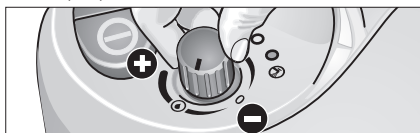

Afb. 8: Instelbereik “natte stoom” (B1)

**i** Als u de verzadiging van de stoom verhoogt, dan raakt het waterreservoir sneller leeg.

##### Toepassing:

- In natte omstandigheden (bijv. bad, wc) voor het wegspoelen van vuil.
- Samen met de puntspuitkop voor het reinigen van badkuipen.

#### Hoeveelheid stoom regelen met handwiel (C2)

Als u met de stoompistool (C1) werkt, dan kunt u de hoeveelheid stoom met het handwiel (C2) op het stoompistool instellen.

- Stel eerst de draaiknop (B2) op maximale hoeveelheid “droge”- of “natte” stoom.
- Als u het handwiel naar voren draait, stroomt veel stoom naar buiten, bij naar achteren draaien weinig.

**i** Als het handwiel op een geringe hoeveelheid is ingesteld, dan kan na het loslaten van de stoomschakelaar (C5) nog korte tijd stoom uittreden, tot in de stoomslang geen druk meer aanwezig is. U kunt deze druk ook sneller af doen nemen, door het handwiel (C2) kortdurend naar voren te draaien.

#### Apparaat parkeren

- Bij korte onderbreking van de werkzaamheden kan de verlengpijp met gemonteerde sproeikop in de opbergpositie gestoken worden (zie afb. 9).

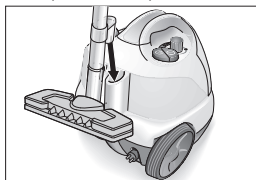

Afb.9: Parkeerpositie

#### Water bijvullen

Als het water in het waterreservoir verbruikt is, licht het rode controlelampje Watergebrek (B6) op.

**i** De veiligheidssluiting (A3) laat zich niet openen, zolang nog sprake is van enige druk in het waterreservoir.

Terwijl het controlelampje ‘Watertekort’ oplicht, kunt u de druk in het waterreservoir ongedaan maken.

- Druk op de stoomschakelaar (C5) op het stoompistool (C1), totdat geen stoom meer naar buiten komt. Nu heerst in het waterreservoir geen druk meer.
- Schroef de veiligheidssluiting (A3) van het apparaat af.



### 3. Gebruik

**!** *Bij het openen van de veiligheidssluiting kan nog een resthoeveelheid stoom ontwijken. Open de veiligheidssluiting voorzichtig, er bestaat gevaar voor verbranding.*

- Schakel het apparaat uit met de schakelaar (A5).
- Vul het waterreservoir met maximaal 2 liter leidingwater (zie "Water bijvullen").
- Schroef de veiligheidssluiting (A3) weer vast op het apparaat en schakel het apparaat met de schakelaar (A5) weer in.
- Wacht tot het controlelampje (B5) oplicht, dan is de stoomreiniger weer klaar voor gebruik.

### Apparaat uitschakelen

- Schakel het apparaat met de schakelaar (A5) uit.
- Trek de netstekker uit de contactdoos.
- Druk schakelaar (A4) in om de elektriciteitskabel automatisch op te laten wikkelen.
- Trek de apparaatstekker (C6) uit de contactdoos aan het apparaat (A1). Til daarbij het deksel van de apparaat-contactdoos op.

### Apparaat opslaan

- Leg handsproeikop, brede sproeikop, puntsproeikop en kleine delen in het vak voor accessoires (zie afb. 10).

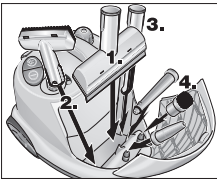

Afb. 10: Vak voor accessoires

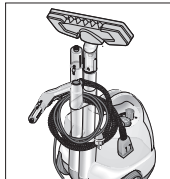

Afb. 11: Opruimen

- Steek de beide verlengpijpen afzonderlijk in het vak voor accessoires (A6) op de achterkant van het apparaat. Steek de vloerspuitkop (H1) op een verlengpijp (zie afb. 11).
- Laat de borstels altijd zo afkoelen, dat iedere vervorming van de borstelharen vermeden wordt.

### 4. Aanwijzingen voor het gebruik

#### Reiniging van textiel

Voordat u textiel met de stoomreiniger behandelt, moet u altijd op een onopvallende plek van dat textiel uitproberen of dit bewerking met stoom verdraagt. Laat daartoe veel stoom op het oppervlak komen en laat het daarna drogen. Bepaal dan, of de kleur en/of de vorm veranderen.

#### Reiniging van gecoate of gelakte oppervlakken

**!** *Richt de stoom nooit op verlijmd randen, omdat het raamwerk los kan laten. Gebruik de stoomreiniger niet op een hout- of parketvloer die geen beschermende laag heeft.*

Wees voorzichtig bij het reinigen van keukenen woonkamermeubelen, deuren, parket, gelakte of met kunststof gecoate oppervlakken! Bij langduriger inwerking van stoom kunnen was, meubelpolitoer, kunststof coatings en verf oplossen en kunnen vlekken ontstaan. Daarom moeten deze oppervlakken met een vochtige doek gereinigd of met een dubbelgevouwen doek kortdurend bevochtigd worden.

#### Reiniging van glas

**!** *Richt de stoomstraal niet direct op die plaatsen van een kozijn waar het glas afdicht is, om de afdichting niet te beschadigen.*

Verwarm bij lage buitentemperaturen, vooral in de winter, het raamoppervlak. Bespreek daartoe het hele raamoppervlak licht met stoom. Daardoor worden temperatuurverschillen verminderd en spanningen in het glasoppervlak vermeden. Dit is belangrijk, omdat verschillend verwarmde glasoppervlakken kunnen springen.

## 5. Gebruik van de accessoires

### Stoompistool (C1)

U kunt het stoompistool zonder accessoire gebruiken.

#### Toepassing:

- Verwijdering van geurtjes en vouwen uit kledingstukken:  
Besproei het hangende kledingstuk met stoom, van op een afstand van 10–20 cm.
- Planten van stof ontdoen:  
Houd een afstand van 20–40 cm aan.
- Vochtig verwijderen van stof:  
Besproei een doek kortdurend met stoom en wis daarmee de meubelen.

### Puntspuitkop (D1)

De reinigende werking wordt groter als de spuitkop dicht bij de vervuilde plaats gehouden wordt, omdat de temperatuur en de druk van de stoom direct aan de uitstroombuiging het grootst zijn.

#### Toepassing:

- Moeilijk toegankelijke plaatsen, zoals hoeken en voegen
- Armaturen, afvoeren
- Wasbakken, wc's,
- Jaloezieën, verwarmingselementen
- Roestvrij staal, geëmailleerde oppervlakken
- Oplosbaar maken van vlekken:  
Bevochtig hardnekkige kalkafzettingen vooraf met azijn en laat dit ca. 5 minuten inwerken.

### Verlengpijp (D2)

De verlengpijp wordt op de puntspuitkop gemonteerd.

#### Toepassing:

- Ontoegankelijke spleten, voegen, e.d.

### Ronde borstel (D3)

De ronde borstel wordt direct of met het verlengstuk (D2) op de puntspuitkop gemonteerd.

**i** Voor het reinigen van kwetsbare oppervlakken is de ronde borstel niet geschikt

#### Toepassing:

- Moeilijk toegankelijke plaatsen, zoals hoeken en voegen
- Armaturen, afvoeren

### Power-spuitkop (D4)

De power-spuitkop wordt direct of met het verlengstuk (D2) op de puntspuitkop gemonteerd. De power-spuitkop verhoogt de uitstroombuiging van de stoom.

#### Toepassing:

- Verwijderen van bijzonder hardnekkig vuil
- Uitblazen van hoeken, voegen e.d.

### Handspuitkop (E1)

Trek de frotté-overtrek (E2) over de handspuitkop.

#### Toepassing:

- Kleine, afwasbare oppervlakken, zoals Keukenoppervlakken van kunststof, tegelwanden
- Ramen, spiegels
- Meubelstoffen
- Binnenruimtes van vrachtwagens, voorruit
- Badkuipen

### Brede spuitkop (F1)

#### Toepassing:

- Ramen
- Spiegels
- Glasoppervlakken van douchecabines
- Andere glasoppervlakken
- Besproei het glasoppervlak gelijkmatig met stoom van een afstand van ca. 20 cm. Schuif daarna de vergrendeling (C4) terug, zodat het ongewenst bedienen van de stoomschakelaar (C5) wordt voorkomen. Beweeg de rubberstrip van de brede spuitkop van boven naar onderen baansgewijs over het glasoppervlak. Veeg de rubberstrip en de onderste rand van het raam na iedere baan droog met een doek.

## 5. Gebruik van de accessoires

### Vloerspuitkop (H1)

#### Toepassingsgebieden:

– Alle afwasbare wand- en vloerbedekkingen, zoals: Stenen vloeren, tegels en PVC-vloeren.

- Bevestig de afdroogdoek (H3) aan de vloerspuitkop (H1). Vouw daartoe de afdroogdoek in de lengte samen en zet de vloerspuitkop daar op. Trek een voor een de uitstekende uiteinden van de afdroogdoek onder de klemmen (H2) (zie afb. 12).

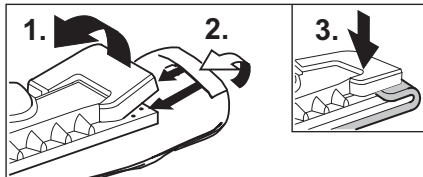

Afb. 12: Lostrekken van de afdroogdoek

- Keer en vervang de afdroogdoek regelmatig. Daardoor verbetert u de vuilopname.
- Werk op sterk vervuilde oppervlakken langzaam, zodat de stoom langer in kan werken.
- Bevinden zich op het te reinigen oppervlak nog resten van reinigings- of onderhoudsmiddelen (bijv. was, zelfglans-emulsie), dan kunnen bij de reiniging strepen ontstaan. Deze strepen verdwijnen in de regel als u de reiniging vaker uitvoert.

### Strijkijzer (K1)

Het strijkijzer is als accessoire verkrijgbaar (bestel-nr.: zie pagina 63).

- Steek de apparaatsteker (K5) voor het strijkijzer vast in de contactdoos van het apparaat (A1). Daarbij moeten de beide aardcontacten van de apparaatsteker in het deksel van de contactdoos van het apparaat rusten.

#### Stoomstrijken

Wij adviseren het gebruik van de Kärcher-strijktafel met actieve stoomafzuiging. Deze strijktafel is optimaal op het door u aangeschafte apparaat afgestemd. Daardoor verloopt het strijken aanmerkelijk lichter en sneller. In ieder geval moet u hiervoor een strijktafel met dampdoorlatende, roosterachtige strijkondergrond gebruiken.

- Draai de temperatuurregeling (K4) voor het strijken van alle stoffen minstens in stand ●●● (stomen). De naar buiten tredende stoom verhindert daarbij oververhitting van de stof.
- Wanneer het lampje (K2) van het strijkijzer dooft, is het strijkijzer klaar voor gebruik. De zool van het strijkijzer moet heet zijn, zodat de stoom niet op de zool condenseert en op het strijkgoed druppelt.
- Druk op de schakelaar (K3) op het strijkijzer. Bij de zool van het strijkijzer komt stoom naar buiten.

De schakelaar naar voren duwen: Zo lang u tegen de schakelaar duwt, komt er stoom naar buiten.

De schakelaar naar achteren duwen: De schakelaar vergrendeld, er komt continu stoom naar buiten. De schakelaar naar voren duwen om deze te ontgrendelen.

- Richt de eerste stoomstoot op een doek, totdat de stoom gelijkmatig naar buiten komt.
- Stel de regelaar voor de stoomhoeveelheid (B2) op het apparaat in op de gewenste hoeveelheid stoom.
- U kunt het strijkijzer voor het met stoom bewerken van gordijnen, kleren, e.d. ook verticaal houden.

#### Droogstrijken

- Stel met de temperatuurregeling (K4) afhankelijk van de soort stof de gewenste temperatuur in. De tekens op de regelknop geven de volgende soorten stof weer:
  - Kunstvezel: ●
  - Wol: ●●
  - Linnen: ●●●

## 5. Gebruik van de accessoires

### Behangafstomer

De behangafstomer is als *extra accessoire* verkrijgbaar (bestelnummer zie pag. 63).

Met de behangafstomer kunt u de stoomreiniger gebruiken voor het verwijderen van behang.

- Zet de behangafstomer aan de rand van een baan behang plat met de strijkzool op de wand. Schakel de stoomtoevoer (C5) in en laat de stoom zo lang inwerken, tot het behang doorweekt is (ca. 10 sec.).
- Verplaats de behangafstomer naar het volgende stuk nog vastzittend behang. Houd daarbij de stoomschakelaar (C5) ingedrukt. Til met een plamuurmes het losgeweekte stuk behang op en trek dit van de wand. Verplaats de behangafstomer verder baan voor baan en trek het behang per baan van de wand.
- Als er sprake is van meerdere lagen opgebracht rauhfaserbehang, is het mogelijk dat de stoom het behang niet voldoende kan doordringen. Wij adviseren daarom, het behang met een behangperforator voor te behandelen.

### Stoom-rotorspuitkop

De stoom-rotorspuitkop is als *extra accessoire* verkrijgbaar (bestelnummer zie pag. 63).

#### Toepassingsgebieden:

- Reiniging van hoeken, voegen
- Moeilijk toegankelijke plaatsen.

## 6. Reparaties, onderhoud,

### Reiniging van het waterreservoir

**!** *Onderhoudswerkzaamheden alleen uitvoeren bij uitgetrokken netstekker en afgekoelde stoomreiniger.*

**i** *Indien alleen gedemineraliseerd of gedestilleerd water gebruikt wordt, dan is reiniging van het waterreservoir niet nodig.*

#### Uitspoelen van het waterreservoir

Spoel het waterreservoir van de stoomreiniger maximaal na de 5e keer water bijvullen uit, indien uw water een hardheid groter dan 10 Duitse hardheidsgraden (= °dH) heeft, d.w.z. tot hardheid II behoort. Bij zachter water moet u het waterreservoir na maximaal iedere 15e reservoirvulling uitspoelen. Over de hardheid van uw water kunt u bij uw waterleidingbedrijf of stedelijk waterbedrijf informatie opvragen.

- Vul het waterreservoir met water en schud krachtig – daardoor lossen kalkresten op, die zich op de bodem van het waterreservoir hebben afgezet. Giet daarna het water uit, doordat u het apparaat op de hoek waar zich de vultrechter bevindt, omdraait (zie afb. 13).

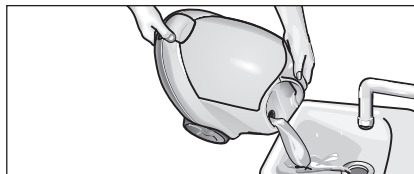

Afb. 13: Waterreservoir uitspoelen

#### Ontkalken van het waterreservoir

Omdat zich ook op de wand van het waterreservoir kalk afzet, adviseren wij, het waterreservoir telkens na de volgende intervallen te ontkalken (KF = vullingen waterreservoir):

KV	Hardheid	° dH	mmol/l
75	I zacht	0–7	0–1,3
50	II middel	7–14	1,3–2,5
30	III hard	14–21	2,5–3,8
25	IV zeer hard	> 21	> 3,8

Tab. 1: Reinigingsinterval waterreservoir

- Verbreek de verbinding tussen stoomreiniger en elektriciteitsnet.
- Giet al het nog in het waterreservoir aanwezige water uit (zie afb. 13).

## 6. Reparaties, onderhoud

**!** *Gebruik uitsluitend producten die door Kärcher zijn goedgekeurd, om iedere beschadiging van het apparaat uit te sluiten.*

- Gebruik Kärcher bio-ontkalker RM 511 (bestelnr. 6.295-075) voor het ontkalken. Let bij het gebruik van de ontcalcingsoplossing op de doseerinstructies op de verpakking.

**!** *Wees voorzichtig bij het vullen en legen van de stoomreiniger. De ontcalcingsoplossing kan kwetsbare oppervlakken aantasten.*

- Vul het waterreservoir met de ontcalcingsoplossing en laat de oplossing ca. 8 uren inwerken.

**!** *Schroef de veiligheidssluiting (A2) **niet** op het apparaat, terwijl u bezig bent het apparaat te ontkalken. Gebruik de stoomreiniger niet, zolang zich nog ontcalcingsmiddel in het waterreservoir bevindt.*

- Giet daarna de ontcalcingsoplossing uit het apparaat. Er blijft daarbij nog een restje oplossing in het waterreservoir achter, spoel daarom het reservoir twee- tot drie keer met koud water uit, om alle resten ontcalciger te verwijderen.
- Draai de draaiknop (B2) eerst met de wijzers van de klok mee tot aanslag en daarna tegen de wijzers van de klok in tot 'maximale hoeveelheid stoom'.
- Nu is de stoomreiniger weer klaar voor gebruik.

## Behandeling van de doeken

Laat de accessoires geheel drogen, voordat u ze opruimt.

- Leg vloer- (H1) en handspuitkop (E1) en ronde borstel (D3) bij het afkoelen en drogen niet op de borstelharen, zodat deze niet vervormen.

Afdroogdoek en frotté-overtrek zijn reeds voorgewassen en kunnen direct voor werkzaamheden met de stoomreiniger worden gebruikt.

- Was verontreinigde afdroogdoeken en frotté-overtrekken bij 60 °C in de wasmachine. Gebruik daarbij geen wasverzachter, zodat de doeken het vuil goed blijven opnemen. Voor het drogen kunt u een wasdroger gebruiken.

## 7. Verhelpen van storingen

Storingen hebben vaak een eenvoudige oorzaak. Met behulp van het volgende overzicht kunt u een storing zelf oplossen. Neem bij overige storingen of in geval van twijfel contact op met de erkende klantenservice.

**!** **Gevaar voor een elektrische schok!**  
Reparatiewerkzaamheden aan het apparaat mogen alleen door de erkende klantenservice worden uitgevoerd.

### Lange opwarmtijd

- Apparaatstekker is niet correct gemonteerd
- Waterreservoir is verkalkt

### Weinig stoom / geen stoom (Lampje is groen)

- Stoomregeling apparaat / stoompistool controleren
- Stoomregeling op stand "Nul"

### De stoom bevat veel water

- Terugdraaien van de hoeveelheid "natte stoom"

### Hoeveelheid stoom tijdens het gebruik te gering / helemaal geen stoom (Watertekort)

- Geen water meer in de watertank
  - Water bijvullen

### Stoomschakelaar kan niet meer ingedrukt worden

- Vergrendeling stoomschakelaar (C4) ontgrendelen

### Bij strijken komt veel water naar buiten

- Temperatuurregeling strijkijzer op 'stomen' instellen
- Apparaat moet in het instelgebied van de schaal 'droge stoom' ingesteld zijn

### Apparaat schakelt zichzelf tijdens het reinigen uit (beveiligingsthermostaat)

- Netvoedingskabel helemaal uittrekken en apparaat laten afkoelen

### Ondanks loslaten van de stoomschakelaar komt stoom naar buiten

- Stoomregeling op het pistool is op "Min" gesteld. Handwielje naar 'Max.' draaien.

## 8. Beveiligingselementen

Deze stoomreiniger is met meerdere beveiligingselementen uitgerust en zo op meer dan een wijze beveiligd. In het navolgende treft u de belangrijkste beveiligingselementen aan.

### Drukregelaar

De drukregelaar houdt de druk in het waterreservoir tijdens het gebruik zoveel mogelijk constant. Het opwarmingsproces wordt bij het bereiken van de maximale bedrijfsdruk in het waterreservoir van 4 bar uitgeschakeld en bij een drukvermindering in het waterreservoir t.g.v. de onttrekking van stoom weer ingeschakeld.

### Watergebrek-aanduiding

Wanneer de hoeveelheid water in het waterreservoir bijna nul is, stijgt de temperatuur bij het verwarmingselement. De Watergebrek-aanduiding schakelt het opwarmingsproces uit en het rode controlelampje – Watergebrek (B6) licht op. Het opnieuw inschakelen van het opwarmingselement is zolang onmogelijk, tot het waterreservoir is afgekoeld of opnieuw gevuld wordt.

### Beveiligingsthermostaat

Mocht de Watergebrek-aanduiding uitvallen en het apparaat oververhit raken, dan schakelt de beveiligingsthermostaat het apparaat uit. Wend u voor het vrijschakelen van de beveiligingsthermostaat tot de bevoegde Kärcher-klantenservice.

### Veiligheidssluiting

De veiligheidssluiting zorgt ervoor dat het waterreservoir bij de optredende stoomdruk dicht blijft. Mocht de drukregelaar defect zijn en de dampdruk in het waterreservoir boven de 5,7 bar stijgen, dan opent zich een overdrukventiel in de veiligheidssluiting en treedt stoom door de sluiting naar buiten. Wend u voor het vrijschakelen van de beveiligingsthermostaat tot de bevoegde Kärcher-klantenservice.

### Overtemperatuur-zekering aan het oprolmechaniek van de elektriciteitskabel

Is de voedingskabel bij gebruik niet geheel uitgetrokken, dan kan deze erg warm worden. Tegen te grote opwarming is een overtemperatuur-beveiliging aanwezig.

## 9. Algemene aanwijzingen

### Garantie

In ieder land zijn de door ons bevoegde verkoopkantoor uitgegeven garantiebepalingen van toepassing. Eventuele storingen aan het apparaat worden binnen de garantieperiode gratis verholpen, voorzover deze veroorzaakt worden door een materiaal- of fabricagefout. Gelieve u, om gebruik te maken van de garantie, met toebehoren en aankoopbewijs tot uw leverancier te wenden, of tot het dichtstbijzijnde servicepunt. Voor schade, die door ondoelmatige omgang met het apparaat ontstaat of door het niet in acht nemen van de gebruiksaanwijzing, wordt geen aansprakelijkheid aanvaard.

### Aanwijzing afvalbeheer

Onbruikbaar geworden apparaten bevatten waardevol, te recyclen materiaal, dat voor hergebruik bedoeld is. Batterijen, olie en dergelijke stoffen mogen niet in het milieu belanden. Ontdoe u daarom van overbodig geworden apparatuur via geschikte inzamelsystemen.



## 10. Accessoires en onderdelen

Er mogen alleen door de fabrikant goedgekeurde accessoires en onderdelen gebruikt worden. Originele accessoires en originele onderdelen staan er borg voor dat het apparaat veilig en storingsvrij gebruikt kan worden.

Op de laatste pagina vindt u een afbeelding van het apparaat met de bestelnummers van de afzonderlijke onderdelen.

### Extra accessoires

---

**Set ronde borstels** (bestel-nr. 2.863-058)

– 4 ronde borstels voor puntspuitkop.

---

**Set ronde borstels met messing-borstelharen**

(bestel-nr. 2.863-061)

– 3 ronde borstels voor de puntspuitkop (met messing-borstelharen, voor bijzonder hardnekkig vuil)

---

**Microvezel-doekenset** (bestel-nr. 6.905-921)

– 1 grote afdroogdoek, 1 frotté-overtrek met bijzonder hoge absorberende en vuilopname-capaciteit

---

**Bio-ontkalker RM 511** (bestel-nr. 6.290-239)

– 3 x 100 g poeder voor reiniging van het waterreservoir.  
Toepassing zie hfdstk. 5 “Reparaties, onderhoud, verhelpen van storingen”.

---

**Doekenset** (bestel-nr. 6.960-019)

– 2 grote afdroogdoeken, – 3 frotté-overtrekken

---

**Doekenset** (bestel-nr. 6.370-990)

– 5 frotté-overtrekken

---

**Doekenset** (bestel-nr. 6.369-481)

– 5 grote afdroogdoeken

---

**Doekenset** (bestel-nr. 6.369-357)

– 3 grote afdroogdoeken

---

**Stoomdruk-strijkijzer BE 6000**

(bestel-nr. 4.862-060)

---

**Profi stoomdruk-strijkijzer BE 7001**

(bestel-nr. 4.862-105)

---

**Strijktafel met actieve stoomafzuiging**

(bestel-nr. 6.906-002)

Voor zeer goede strijkresultaten, terwijl u ook nog tijd bespaart (alleen voor 230 V)

---

**Behangafstomer** (bestel-nr. 2.863-062)

---

**Ronde borstel met schraper** (bestel-nr. 2.863-140)

---

**Stoom-rotorspuitkop** (bestel-nr. 2.863-094)

---

**Rubberstrip** (bestel-nr. 6.273-140)

## 11. Technische gegevens

### Stroomaansluiting

Spanning ..... 220 - 240 V

Stroomsoort ..... 1 ~ 50 Ph/Hz

Spanning binnen de

handgreep ..... 24 V

### Capaciteit

Verwarmingscapaciteit ..... 2300 W

Max. bedrijfsdruk ..... 4,0 bar

Toegelaten druk ..... 5,7 bar

Opwarmtijd / 1 l water ..... 6 min.

Max. hoeveelheid stoom ..... 82 g/min.

### Afmetingen

Gewicht excl. accessoires ..... 7 kg

Vulhoeveelheid water ..... 2,0

Inhoud waterreservoir ..... 2,4

Breedte ..... 335 mm

Lengte ..... 425 mm

Hoogte ..... 380 mm

*Kleinste doorsnede verlengkabel 1mm<sup>2</sup>*



Utilice el dispositivo limpiador de vapor exclusivamente en el ámbito doméstico. El aparato está diseñado para la limpieza con vapor y puede emplearse con accesorios adecuados, tal como describe el presente manual de instrucciones. Tenga en cuenta especialmente las indicaciones de seguridad.

## Índice

<b>1. Descripción del aparato</b> .....	<b>64</b>
<b>2. Advertencias de seguridad</b> .....	<b>65-66</b>
<b>3. Funcionamiento</b> .....	<b>66-69</b>
Desembalaje del aparato .....	66
Montaje de los accesorios .....	66
Llenado de agua .....	67
Puesta en funcionamiento del aparato .....	67
Regulación del caudal de vapor .....	68
Estacionamiento del aparato .....	68
Rellenado del depósito con agua .....	68
Desconexión del aparato .....	69
Almacenamiento del aparato .....	69
<b>4. Indicaciones de aplicación</b> .....	<b>69</b>
Limpieza de materiales textiles .....	69
Limpieza de superficies recubiertas con una capa protectora o barnizadas .....	69
Limpieza de ventanas y superficies acristaladas ..	69
<b>5. Empleo de los accesorios</b> .....	<b>70-72</b>
Pistola aplicadora de vapor .....	70
Boquilla de chorro concentrado .....	70
Boquilla para tapicerías (limpieza manual) .....	70
Boquilla para la limpieza de ventanas .....	70
Boquilla barredora de suelos, Plancha .....	71
Accesorios opcionales .....	72
<b>6. Cuidado, mantenimiento</b> .....	<b>72-73</b>
Limpieza de la caldera .....	72
Cuidado de los paños .....	73
<b>7. Subsanación de averías</b> .....	<b>73</b>
<b>8. Dispositivos de seguridad</b> .....	<b>74</b>
Regulador de presión .....	74
Termostato indicador de falta de agua .....	74
Termostato de seguridad .....	74
Cierre de seguridad .....	74
<b>9. Indicaciones generales</b> .....	<b>74</b>
Garantía .....	74
Indicaciones sobre el reciclaje del aparato .....	74
<b>10. Accesorios y piezas de repuesto</b> .....	<b>75</b>
<b>11. Características técnicas</b> .....	<b>75</b>



- A1 Tapa protectora de la toma de vapor del aparato
- A2 Compartimento para los accesorios
- A3 Cierre de seguridad
- A4 Interruptor para el enrollamiento automático del cable de red
- A5 Interruptor ON/OFF
- A6 Porta accesorios tubular
- A7 Cable de conexión a la red
  
- B1 Escala de humedad del vapor (VAPO HYDRO)
- B2 Selector – Regulación del caudal de vapor
- B3 Escala de caudal de vapor
- B4 Piloto de aviso (amarillo): calefacción en funcionamiento
- B5 Piloto de aviso (verde): aparato listo para el funcionamiento
- B6 Piloto de aviso (rojo): falta de agua
  
- C1 Pistola aplicadora de vapor
- C2 Ruedecilla reguladora del caudal de vapor
- C3 Tecla de desbloqueo
- C4 Seguro (para niños)
- C5 Interruptor de aplicación de vapor
- C6 Manguera de vapor
- C7 Acoplamiento monobloque
  
- D1 Boquilla de chorro concentrado
- D2 Tubo de prolongación
- D3 Cepillo circular
- D4 Boquilla para aumentar la velocidad de salida del vapor (roja)
  
- E1 Boquilla para tapicerías (limpieza manual)
- E2 Funda de rizo
  
- F1 Boquilla para la limpieza de ventanas
  
- G1 Tubo de prolongación (2x)
- G2 Muestras para el gancho de sujeción
- G3 Tecla de desbloqueo
- G4 Gancho de sujeción
  
- H1 Boquilla barredora de suelos
- H2 Pinza de sujeción
- H3 Paño de limpieza grande
  
- K1 Plancha\*
- K2 Piloto de aviso: calefacción de la plancha en funcionamiento
- K3 Interruptor para el planchado con vapor
- K4 Regulador de temperatura
- K5 Acoplamiento monobloque de la plancha de vapor

\* Disponible como accesorio opcional;

## Símbolos en el aparato



Vapor

ATENCIÓN – Existe peligro de escaldamiento



No ponga el aparato en funcionamiento sin haber leído previamente las instrucciones de uso y las indicaciones de seguridad.

Conservar estas instrucciones para su uso posterior.

El aparato no ha sido concebido para la aplicación en la limpieza profesional o industrial.

## 2. Advertencias de seguridad

Las placas de advertencia que incorpora el aparato acilitan orientaciones e informaciones importantes relativas al funcionamiento correcto y sin peligro del mismo.

Además de las advertencias que figuran en las instrucciones de servicio del aparato, deben tenerse en cuenta las disposiciones y normas legales sobre Seguridad y Prevención de Accidentes vigentes en cada país.

### Conexión a la red eléctrica

⚠ La tensión indicada en la placa del aparato debe coincidir con la tensión de la red eléctrica.

⚠ Los aparatos pertenecientes a la clase de protección I sólo podrán conectarse a redes eléctricas provistas de una puesta a tierra apropiada.

⚠ En recintos húmedos como cuartos de baño, etc. la limpiadora de vapor sólo podrá emplearse en caso de disponer de un interruptor de corriente diferencial intercalado. Consulte a este respecto con un electricista. En caso de sustituir las conexiones a la red eléctrica del aparato, éstas no deberán diferir en absoluto del modelo homologado por el Fabricante. Ténganse en cuenta a este respecto también las advertencias relativas al mantenimiento del aparato.

⚠ No tocar nunca el enchufe del aparato teniendo las manos húmedas.

⚠ Prestar atención a que el cable de conexión a la red eléctrica del aparato o el cable de prolongación no sea dañado al pisarlo, aplastarlo, estirarlo o someterlo a esfuerzos similares. Proteger el cable contra la acción del calor o aceites, así como de bordes o aristas cortantes.

⚠ El cable de prolongación deberá poseer la sección transversal indicada en las instrucciones de servicio del aparato y estar protegido contra las salpicaduras de agua. La unión de los cables no deberá encontrarse en zonas con agua acumulada.

⚠ Al sustituir los enchufes del cable de conexión a la red eléctrica o del cable de prolongación, habrá que prestar atención a que queden preservadas tanto la protección contra salpicaduras como la resistencia mecánica de los mismos. Ténganse en cuenta a este respecto también las advertencias relativas al mantenimiento del aparato.

### Aplicación práctica

⚠ Verificar el buen estado y la seguridad de funcionamiento del aparato y de los accesorios antes de iniciar los trabajos con el mismo. En caso de detectarse daños o desperfectos, no deberá utilizarse el aparato. Verificar particularmente el

estado del cierre de seguridad y del cable de conexión a la red eléctrica.

⚠ La manguera de aplicación del vapor no deberá presentar huellas de daños o desperfectos (¡peligro de quemaduras!). Una manguera dañada deberá sustituirse inmediatamente. Sólo deberán utilizarse las mangueras y acoplamientos recomendados y homologados por el Fabricante.

⚠ El número de pedido y el tipo exacto de la manguera figuran en las Instrucciones de servicio.

⚠ ¡No rellenar jamás en la caldera líquidos que contengan disolventes ni ácidos no diluidos como detergentes, gasolina o disolventes de pinturas a causa del peligro de explosión que entrañan. Tampoco deberán emplearse en el aparato acetona, ácidos no diluidos ni disolventes, dado que pueden atacar los materiales empleados en la fabricación del aparato.

⚠ Al trabajar con el aparato en zonas o áreas de peligro (p.e. gasolineras y estaciones de servicio), deberán observarse estrictamente las correspondientes normas de seguridad. Está prohibido trabajar con el aparato en recintos o áreas amenazadas de explosión.

⚠ No utilizar el aparato en piscinas que contengan agua.

⚠ El aparato deberá asentarse sobre un firme seguro.

⚠ El pulsador de aplicación del vapor no deberá encontrarse bloqueado durante el funcionamiento del aparato.

⚠ En caso de rellenar agua en la caldera estando ésta aún caliente, deberá hacerse con sumo cuidado, dado que el agua podría salpicar. (¡Peligro de quemaduras!)

### Limpieza de aparatos eléctricos

⚠ Para limpiar aparatos eléctricos, éstos deberán desconectarse primero de la red eléctrica (desconectar el fusible). Los aparatos deberán estar completamente secos antes de ponerlos en marcha.

⚠ ¡Obsérvense los consejos y advertencias que se facilitan en las instrucciones de servicio!

⚠ Aquellos aparatos eléctricos en los cuales el vapor puede entrar directamente en contacto con cables y líneas eléctricas e interruptores, por ejemplo lámparas, secadores de pelo, calefacciones eléctricas, no deberán limpiarse con esta limpiadora de vapor, dado que el vapor podría penetrar en el interior de los aparatos y, al enfriarse, originar averías o defectos eléctricos.

## 2. Advertencias de seguridad

⚠ *No tocar nunca el chorro de vapor con la mano ni proyectarlo desde corta distancia contra personas o animales: ¡Peligro de quemaduras! Los materiales y objetos que contengan amianto u otras sustancias nocivas para la salud humana, no deberán limpiarse con el chorro de vapor.*

### Manejo del aparato

⚠ *La persona encargada del manejo del aparato deberá utilizarlo según las correspondientes recomendaciones del Fabricante. Durante el trabajo con el mismo deberá prestarse atención a las circunstancias y situaciones del entorno, así como a la posible presencia de terceras personas en las inmediaciones del aparato, en particular niños.*

⚠ *Este aparato no es apto para ser operado por personas (incl. niños) con capacidades físicas, sensoriales o intelectuales limitadas, o con falta de experiencia y/o conocimientos, a no ser que sea supervisado por una persona responsable para su seguridad o haya sido instruida para utilizar el aparato. Mantener fuera del alcance de los niños.*

⚠ *El aparato no deberá funcionar nunca sin la presencia de una persona adulta encargada de su vigilancia.*

### Mantenimiento

⚠ *En los aparatos no propulsados por baterías, al efectuar su limpieza, ejecutar trabajos de mantenimiento en los mismos o sustituir piezas, hay que desconectar el motor del aparato y extraer el enchufe del mismo de la toma de la red eléctrica.*

⚠ *Las reparaciones del aparato sólo podrán ser efectuadas por personal técnico especializado o autorizado del Servicio Técnico Postventa Oficial, o por profesionales especialistas del ramo debidamente familiarizados con las principales normas de seguridad a observar.*

### Almacenamiento

⚠ **Atención:** *¡No operar ni almacenar el aparato en posición horizontal!*

⚠ *Proteger el aparato de la lluvia. No depositarlo a la intemperie.*

## 3. Funcionamiento

### Desembalaje del aparato

Compruebe, al desembalar el aparato, que no falta ningún accesorio. En caso de que faltaran piezas o de que algunas de ellas presentaran daños atribuibles al transporte, rogamos se dirija inmediatamente al distribuidor del que adquirió el aparato.

No tire el embalaje a la basura doméstica, ya que está compuesto de materiales reciclables y recuperables. Entréguelo en los puntos de recogida correspondientes para su reciclaje.



### Montaje de los accesorios

- Empalme el acoplamiento monobloque (C7) en la toma de vapor del aparato (A1). Los salientes del acoplamiento monobloque deben encajar en la tapa de la toma de vapor del aparato (véase la fig. 1).

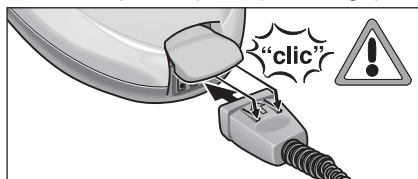

Fig. 1: Empalme del acoplamiento monobloque

- Acople el accesorio que se vaya a utilizar (D1,E1,F1) a la pistola aplicadora de vapor (C1). Para ello, empalme el extremo tubular del accesorio a la pistola aplicadora de vapor (C1). Empuje el accesorio sobre la pistola hasta que la tecla de desbloqueo (C3) de ésta quede enclavada (véase la fig. 2).

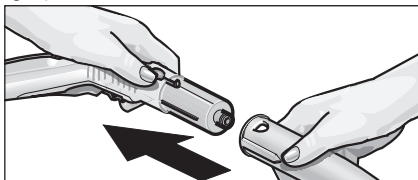

Fig. 2: Empalme de un accesorio a la pistola aplicadora de vapor

- Si fuera necesario, emplee los tubos de prolongación (G1). Para ello, monte uno o ambos tubos de prolongación (G1) en la pistola aplicadora de vapor (C1) (véase la fig. 3). Acople el accesorio que quiera utilizar (D1,E1,F1,H1) en el extremo libre del tubo de prolongación.

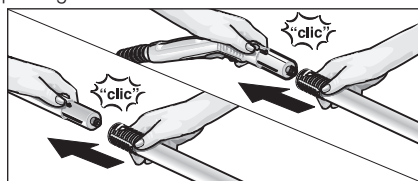

Fig. 3: Montaje de los tubos de prolongación

### 3. Funcionamiento

- Deslice el gancho de sujeción (G4) por el tubo de prolongación inferior hasta que quede enclavado en una de las muescas (G2) (véase la fig. 4).



Fig. 4: Enclavamiento del gancho de sujeción

- Para desacoplar el accesorio utilizado, pulse la tecla de desbloqueo (C3 ó G3) y tire de las piezas (véase la fig. 5).

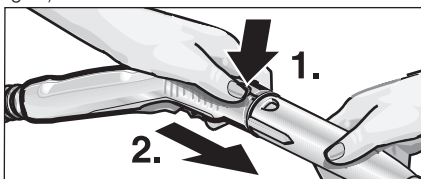

Fig. 5: Desacoplamiento del accesorio

- ⚠ *Tenga cuidado al desacoplar los accesorios, ya que puede gotear agua caliente de ellos. No desacople nunca los accesorios mientras fluya vapor. ¡Peligro de quemaduras!*

- Con el fin de aumentar el rendimiento de limpieza al trabajar con la boquilla de chorro concentrado (D1), puede utilizarla junto con el tubo de prolongación (D2), el cepillo circular (D3) o la boquilla para aumentar la velocidad de salida del vapor (D4) (véase la fig. 6). Para ello, coloque las entalladuras del accesorio adicional sobre los salientes de la boquilla de chorro concentrado. Gire el accesorio adicional hasta el tope en el sentido de las agujas del reloj.

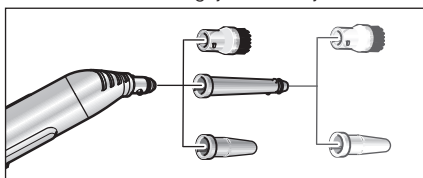

Fig. 6: Accesorios adicionales para la boquilla de chorro concentrado

- Para desacoplar el accesorio adicional de la boquilla de chorro concentrado, gírelo en el sentido opuesto a las agujas del reloj y tire de ambas piezas para separarlas.

- ⚠ *Tenga cuidado al desacoplar los accesorios, ya que puede gotear agua caliente de ellos. No desacople nunca los accesorios mientras fluya vapor. ¡Peligro de quemaduras!*

### Llenado de agua

- Desenrosque el cierre de seguridad (A3) del aparato.
- Vacíe el agua que pudiera haber en la caldera.
- Llene la caldera con 2 litros de agua potable como máximo.

**i** *La caldera puede llenarse hasta 2 cm por debajo del borde de la boca de llenado. El empleo de agua caliente reduce el tiempo que tarda el agua en calentarse.*

⚠ *No agregue detergente ni ningún otro tipo de aditivo.*

- Vuelva a enroscar el cierre de seguridad (A3) en el aparato.

### Conexión del aparato

- Desenrolle el cable de conexión a la red (A7) por completo.

**i** *Durante el funcionamiento, el cable debe estar siempre completamente desenrollado. En caso de que el aparato fuera desconectado por acción del termostato de seguridad, espere a que el aparato se enfríe antes de volver a conectarlo.*

- Enchufe el cable de conexión a la red a la toma de corriente.

⚠ *No conecte el aparato si no hay agua en la caldera. De lo contrario, el aparato podría sobrecalentarse. Para mayor seguridad, el aparato desconecta la calefacción automáticamente y el piloto de aviso rojo de falta de agua (B6) se enciende. Para volver a establecer la disponibilidad de servicio del aparato, desconéctelo y llene la caldera de agua (véase „Rellenado del depósito con agua“).*

- Conecte el aparato, accionando el interruptor (A5). El piloto de aviso de funcionamiento de la calefacción (B4) debe iluminarse.

Espera a que el piloto de aviso (B5) se ilumine; una vez iluminado, el dispositivo limpiador de vapor estará listo para el funcionamiento.

**i** *Sólo se dispone de la plena potencia calefactora si el acoplamiento monobloque (C7) está conectado al aparato durante el calentamiento.*

- Cerciórese de que el seguro (C4) de la pistola aplicadora de vapor no está puesto.

**i** *Si empuja el seguro (C4) hacia atrás, el interruptor de aplicación de vapor (C5) no podrá accionarse (seguro para niños). Empuje el seguro hacia delante; de este modo, se desbloquea el interruptor de alimentación de vapor.*

- Si acciona el interruptor de aplicación de vapor (C5), saldrá vapor. Oriente la pistola aplicadora de vapor (C1) hacia un paño hasta que el vapor salga uniformemente.

### 3. Funcionamiento

- La calefacción del dispositivo limpiador de vapor se conecta repetidas veces durante el funcionamiento con objeto de mantener constante la presión de la caldera. Esto es indicado por el piloto de aviso amarillo (B4) iluminado.

#### Regulación del caudal de vapor

El caudal de vapor puede regularse mediante la ruedecilla (C2) de la pistola aplicadora de vapor (C1) o mediante el selector (B2) del aparato.

#### Ruedecilla (C2) de la pistola aplicadora de vapor (C1)

Si trabaja con los accesorios estándar, podrá regular el caudal de vapor mediante la ruedecilla (C2) de la pistola aplicadora de vapor (C1).

- Si gira la ruedecilla hacia delante, el caudal de vapor aumentará; si la gira hacia atrás, el caudal disminuirá.

**i** En caso de haber ajustado la ruedecilla a un escaso caudal de vapor, es posible que, al soltar el interruptor de aplicación de vapor (C5), continúe saliendo brevemente vapor hasta que la presión residual de la manguera de vapor haya sido eliminada. Si quiere eliminar la presión residual más rápidamente, gire la ruedecilla (C2) brevemente hacia delante.

#### Selector (B2)

- Si gira el selector (B2) en la escala de caudal (B3) en el sentido opuesto a las agujas del reloj, el caudal de vapor aumentará; si lo gira en el sentido de las agujas del reloj, el caudal disminuirá.



Fig. 7: Regulación del caudal de vapor

#### Regulación de la humedad del vapor (Vapo Hydro)

**i** En caso de limpieza en mojado, podrá retirar la suciedad con agua en lugar de con un paño. Cuanto mayor sea el grado de humedad del vapor, mayor será la cantidad de agua contenida en el chorro de vapor y mejor será el efecto limpiador. Si el grado de humedad del vapor está ajustado al máximo, saldrá un chorro de agua caliente y el efecto limpiador será sumo.



Fig. 8: Regulación de la humedad del vapor

La humedad del vapor puede regularse, girando el selector (B2) en la escala de humedad de vapor (B1).

#### Para aumentar la humedad del vapor:

- Gire el selector (B2) en el sentido de las agujas del reloj. El grado máximo de humedad se alcanza, girando el selector hasta el final de la escala (B1).

#### Aplicación:

- Para retirar la suciedad con agua durante la limpieza en mojado (p.ej. cuartos de baño, inodoros...).
- Para la limpieza de cuartos de baño en combinación con la boquilla de chorro concentrado.

**i** Al aumentar el grado de humedad del vapor, la caldera se vacía antes.

#### Para reducir la humedad del vapor:

- Gire el selector (B2) en el sentido opuesto a las agujas del reloj.

#### Estacionamiento del aparato

- Si se interrumpe brevemente la limpieza, puede colocar el tubo de prolongación, con la boquilla montada, en la posición de estacionamiento (véase la fig. 9).

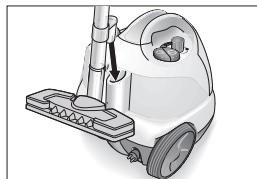

Fig. 9: Posición de estacionamiento

#### Rellenado del depósito con agua

Si la caldera está vacía, el piloto de aviso rojo de falta de agua (B6) se ilumina.

**i** El cierre de seguridad (A3) no podrá abrirse mientras la caldera esté bajo la más mínima presión.

- Accione el interruptor de aplicación de vapor (C5) de la pistola aplicadora de vapor (C1) hasta que deje de salir vapor. De este modo, se elimina la presión de la caldera del aparato.

- Desenrosque el cierre de seguridad (A3) del aparato.

**!** Al abrir el cierre de seguridad, es posible que salga vapor residual. Por ello, abra el cierre de seguridad con mucho cuidado, ya que corre peligro de sufrir quemaduras.

- Conecte el aparato, accionando el interruptor (A5).

- Llene la caldera con 2 litros de agua potable como máximo. (La caldera puede llenarse hasta 2 cm por debajo del borde de la boca de llenado).

**!** No agregue detergente ni ningún otro tipo de aditivo.

### 3. Funcionamiento

- Vuelva a enroscar el cierre de seguridad (A3) y accione de nuevo el interruptor (A5) para conectar el aparato.
- Espere a que el piloto de aviso (B5) se ilumine; una vez iluminado, el dispositivo limpiador de vapor volverá a estar listo para el funcionamiento.

#### Desconexión del aparato

- Desconecte el aparato, accionando el interruptor (A5).
- Desenchufe el aparato de la toma de corriente.
- Accione el interruptor (A4) para el enrollamiento automático del cable de conexión a la red.
- Desempalme el acoplamiento monobloque (C6) de la toma de vapor del aparato (A1). Para ello, levante la tapa de la toma de vapor del aparato.

#### Almacenamiento del aparato

- Introduzca los accesorios pequeños y las boquillas de limpieza manual, limpieza de ventanas y chorro concentrado en el compartimento de accesorios (véase la fig. 10).

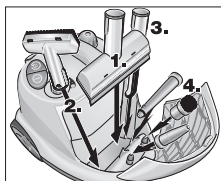

Fig. 10: Compartimento para los accesorios

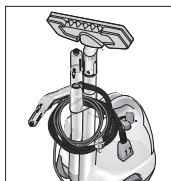

Fig. 11: Almacenaje

- Introduzca los dos tubos de prolongación en los portaaccesorios tubulares (A6) situados en la parte posterior del aparato. Acople la boquilla barredora de suelos (H1) a uno de los tubos de prolongación (véase la fig. 11).
- Deje que los cepillos se enfríen a fin de evitar que las cerdas se deformen.

### 4. Indicaciones de aplicación

#### Limpieza de materiales textiles

Antes de tratar materiales textiles con el dispositivo limpiador de vapor, es recomendable comprobar la resistencia al vapor de los mismos en un lugar poco visible. Para ello, aplique intensamente vapor sobre dicho lugar y déjelo secar. Así podrá comprobar si el tejido pierde color o se deforma.

#### Limpieza de superficies recubiertas con una capa protectora o barnizadas

**⚠** No proyecte el chorro de vapor sobre bordes encolados, ya que la cola podría disolverse por efecto del vapor. No emplee el dispositivo limpiador de vapor en suelos de madera o parquet que no estén sellados.

Tenga especial cuidado al limpiar muebles de cocina o comedor, puertas, parquet o superficies barnizadas o recubiertas de una capa de plástico. La exposición prolongada de éstas a la acción del vapor puede provocar la disolución o desprendimiento de las capas de cera, plástico, pintura o abrillantador o provocar manchas. Por este motivo, aconsejamos limpiar estas superficies con un paño sobre el que se haya proyectado previamente el vapor o proyectar el vapor brevemente sobre la superficie con la boquilla envuelta en un paño doble.

#### Limpieza de ventanas y superficies acristaladas

**⚠** No proyecte el chorro de vapor directamente sobre las zonas selladas de los marcos de las ventanas, ya que podrían resultar dañadas.

Caliente las ventanas previamente en caso de bajas temperaturas exteriores (sobre todo en invierno). Aplique una fina capa de vapor sobre los cristales con objeto de compensar diferencias de temperatura y evitar tensiones en la superficie de los cristales. Esto es importante, dado que las superficies acristaladas expuestas a diferentes temperaturas pueden saltar en pedazos.



## 5. Empleo de los accesorios

### Pistola aplicadora de vapor (C1)

La pistola aplicadora de vapor puede utilizarse sin accesorios.

#### Aplicación:

- Eliminación de malos olores y arrugas en prendas de vestir:  
Aplique el vapor sobre la prenda suspendida desde una distancia de 10–20 cm.
- Eliminación del polvo de plantas:  
Mantenga una distancia de 20–40 cm.
- Limpieza del polvo con un paño húmedo:  
Aplique brevemente vapor sobre un paño y páselo por los muebles.

### Boquilla de chorro concentrado (D1)

Cuanto más cerca esté la boquilla del objeto a limpiar, mayor será el efecto limpiador del vapor, dado que la temperatura y la presión del vapor alcanzan sus valores máximos directamente al salir de la boquilla.

#### Aplicación:

- Zonas de difícil acceso como esquinas y ranuras
- Llaves, grifos y desagües
- Lavabos e inodoros
- Persianas y radiadores
- Objetos de acero inoxidable, superficies esmaltadas
- Eliminación de manchas:  
Humedezca primero las incrustaciones de cal resistentes con vinagre, dejándolo actuar durante aprox. 5 minutos.

### Tubo de prolongación (D2)

El tubo de prolongación se monta sobre la boquilla de chorro concentrado.

#### Aplicación:

- Ranuras de difícil acceso, etc.

### Cepillo circular (D3)

El cepillo circular se acopla directamente o junto con el tubo de prolongación (D2) a la boquilla de chorro concentrado.

**i** No emplee el cepillo circular para la limpieza de superficies delicadas.

### Boquilla para aumentar la velocidad de salida del vapor (D4)

La boquilla para aumentar la velocidad de salida del vapor se acopla directamente o junto con el tubo de prolongación (D2) a la boquilla de chorro concentrado. Esta boquilla permite aumentar la velocidad a la que fluye el vapor.

#### Aplicación:

- Limpieza de suciedad fuertemente incrustada.
- Limpieza de esquinas, ranuras, etc.

### Boquilla para tapicerías y limpieza manual (E1)

Cubra la boquilla con la funda de rizo (E2).

#### Aplicación:

- Pequeñas superficies lavables, como por ejemplo, superficies de plástico en la cocina o paredes alicatadas
- Ventanas, espejos
- Muebles de tapicería
- Interiores de vehículos, parabrisas
- Bañeras

### Boquilla para la limpieza de ventanas y superficies acristaladas (F1)

#### Aplicación:

- Ventanas
- Espejos
- Mamparas de baño
- Otras superficies acristaladas

- Aplique el vapor uniformemente sobre la superficie acristalada desde una distancia de aprox. 20 cm. Empuje el seguro (C4) hacia atrás; así evitará que el interruptor de aplicación de vapor (C5) sea accionado involuntariamente. Limpie la superficie acristalada con el borde de goma de la boquilla para ventanas, trabajando por tramos desde arriba hacia abajo. Seque el borde de goma de la boquilla y la parte inferior del marco de la ventana con un paño cada vez que haya limpiado un tramo.



## 5. Empleo de los accesorios

### Boquilla barredora de suelos (H1)

#### Campos de aplicación:

- Todos los revestimientos de paredes o suelos que puedan lavarse. Ejemplos: suelos de piedra, baldosas o PVC.
- Fije el paño de limpieza (H3) a la boquilla barredora de suelos (H1). Pliegue el paño a lo largo y coloque la boquilla barredora de suelos encima. Sujete el paño a la boquilla, enganchando los extremos que sobresalen debajo de las pinzas de sujeción (H2) (véase la fig. 12).

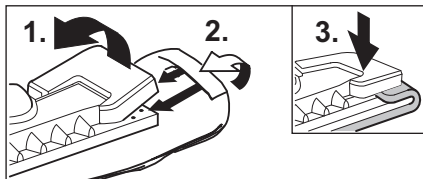

Fig. 12: Colocación del paño en la boquilla

- Gire y recambie el paño con regularidad. De este modo, se mejora la absorción del paño y el resultado de limpieza.
- Al limpiar superficies fuertemente sucias, pase la boquilla lentamente para que el vapor pueda actuar durante más tiempo.
- Si sobre la superficie a limpiar han quedado restos de detergente u otros productos conservantes (p. ej. cera, abrillantador), pueden formarse franjas durante la limpieza. Por lo general, éstas desaparecen tras aplicar varias veces el dispositivo limpiador de vapor.

### Plancha (K1)

La plancha puede adquirirse como accesorio opcional (referencia: véase la pág. 75).

- Empalme el acoplamiento monobloque de la plancha (K5) en la toma de vapor del aparato (A1). Los salientes del acoplamiento monobloque deben encajar en la tapa de la toma de vapor del aparato.

#### Planchado con vapor

Para el planchado con vapor, recomendamos el uso de la mesa de planchar de Kärcher que cuenta con un dispositivo de aspiración activa del vapor. Esta mesa de planchar ha sido diseñada específicamente para el trabajo con el aparato que acaba de adquirir, facilitando y acelerando enormemente el planchado. En cualquier caso, debe emplearse una mesa de planchar permeable al vapor con base reticular.

- Para el planchado de cualquier tejido, gire el regulador de temperatura (K4) a la posición ●●● (funcionamiento con vapor). El vapor proyectado por la plancha impide el sobrecalentamiento del tejido.
- La plancha estará lista para el funcionamiento, una vez se haya apagado el piloto (K2) de la misma. La suela de la plancha debe estar caliente para evitar que el vapor se condense y gotee sobre las prendas que esté planchando.
- Accione el interruptor (K3) de la plancha. Saldrá vapor por la suela de la plancha.

Accionar el interruptor hacia delante: Saldrá vapor mientras lo está pulsando.

Accionar el interruptor hacia atrás: éste quedará bloqueado en esa posición, el vapor saldrá continuamente. Para desbloquear el interruptor accionarlo hacia adelante.

- Proyecte el primer golpe de vapor contra un paño hasta que el vapor salga uniformemente.
- Ajuste el caudal de vapor deseado, girando el selector (B2) del aparato a la posición correspondiente.
- La plancha también se puede emplear en posición vertical para la aplicación de vapor en cortinas, vestidos, etc.

#### Planchado en seco

- Si quiere planchar en seco, gire el selector (B2) a la posición „0“.
- Ajuste el regulador (K4) a la temperatura requerida en función del tejido que vaya a planchar. Los símbolos del regulador tienen el siguiente significado:
  - Fibra sintética: ●
  - Lana: ●●
  - Lino: ●●●

## 5. Empleo de los accesorios

### Boquilla para despegar papel pintado

Esta boquilla está disponible como *accesorio opcional* (la referencia figura en la pág. 75).

Acoplado esta boquilla, puede utilizar el dispositivo limpiador de vapor para retirar el papel pintado de las paredes.

- Coloque la boquilla sobre el borde de una tira de papel pintado. Active la alimentación de vapor (C5) y deje actuar el vapor hasta que el papel pintado esté completamente humedecido (aprox. 10 segundos).
- A continuación, coloque la boquilla sobre la siguiente tira de papel pintado que quiera despegar. Mantenga el interruptor de aplicación de vapor (C5) presionado. Con ayuda de una espátula, levante la tira de papel pintado despegada y retírela de la pared. Continúe desplazando la boquilla tramo por tramo y retirando el papel pintado por tiras.
- Si el papel pintado de fibra gruesa tiene varias capas de pintura, es posible que el vapor no llegue a humedecerlo. Por ello, recomendamos tratar el papel pintado previamente con un rodillo de púas.

### Boquilla giratoria de vapor

Esta boquilla está disponible como *accesorio opcional* (la referencia figura en la pág. 75).

#### Campos de aplicación:

- Limpieza de esquinas y ranuras
- Limpieza de zonas de difícil acceso.

## 6. Cuidado, mantenimiento

### Limpieza de la caldera

**⚠** Antes de efectuar los trabajos de mantenimiento, *desenchufe el dispositivo limpiador de vapor de la red y espere a que se enfríe.*

#### Enjuague de la caldera

Si el agua tiene una dureza de más de 10 grados (=°dH, grado de dureza alemana, zona de dureza II), la caldera del dispositivo limpiador de vapor debe enjuagarse, como muy tarde, después de haberla rellenado de agua por quinta vez. Si el grado de dureza es menor, enjuáguela a más tardar después de haberla llenado 15 veces. Para averiguar el grado de dureza del agua de su zona, póngase en contacto con la empresa local de abastecimiento de agua o con su ayuntamiento.

- Llene la caldera de agua y agítela fuertemente. De este modo, se desprenden las incrustaciones de cal que pudieran haberse acumulado en el fondo de la misma. Para verter el agua de la caldera, inclínela de forma que el agua salga por la boca de llenado de la esquina (véase la fig. 13).

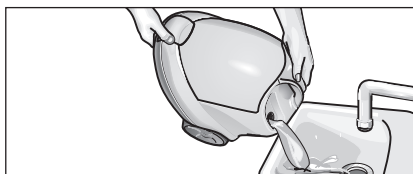

Fig. 13: Enjuague de la caldera

#### Desincrustación de la cal de la caldera

Dado que la cal también se incrusta en las paredes de la caldera, recomendamos efectuar la desincrustación con la frecuencia indicada a continuación (LC=llenados de caldera):

Nº de llenados	Margen de dureza del agua	° dH*	mmol/litro
75	I agua blanda	0-7	0-1,3
50	II agua de dureza media	7-14	1,3-2,5
30	III agua dura	14-21	2,5-3,8
25	IV agua muy dura	> 21	> 3,8

Tabla 1: Frecuencia de limpieza de la caldera

- Desenchufe el dispositivo limpiador de vapor de la red.
- Vacíe la caldera completamente (véase la fig. 13).

**⚠** A fin de evitar posibles daños en la caldera, emplee para la desincrustación únicamente productos autorizados por Kärcher.

- Para descalcificar, utilice el producto desincrustante biológico RM 511 (Ref. 6.295-075). Para la preparación del producto desincrustante, tenga en cuenta las indicaciones de dosificación del embalaje.

## 6. Cuidado, mantenimiento

**⚠** *Tenga especial cuidado al llenar y vaciar el dispositivo limpiador de vapor. El producto desincrustante puede atacar las superficies delicadas.*

- Vierta el producto desincrustante en la caldera y déjelo actuar durante aprox. 8 horas

**⚠** *No enrosque el cierre de seguridad (A2) en el aparato mientras esté efectuando la desincrustación de cal. No emplee bajo ningún concepto el dispositivo limpiador de vapor mientras la caldera contenga producto desincrustante.*

- A continuación, vacíe la caldera. Enjuague la caldera dos o tres veces con agua fría hasta estar seguro de que no quedan restos de desincrustante en la misma.
- Gire el selector (B2) primero en el sentido de las agujas del reloj hasta el tope y, a continuación, en el sentido opuesto hasta el caudal máximo de vapor.
- De este modo, el dispositivo limpiador de vapor queda listo para el funcionamiento.

### Cuidado de los paños

Los accesorios deben estar completamente secos antes de recogerlos.

- No coloque la boquilla barredora de suelos (H1), la boquilla de limpieza manual (E1) y la boquilla circular (D3) sobre las cerdas mientras se estén enfriando o secando; de lo contrario, las cerdas podrían deformarse.

El paño de limpieza y la funda de rizo se suministran ya lavados, por lo que pueden emplearse directamente con el dispositivo limpiador de vapor.

- Los paños de limpieza y las fundas de rizo pueden lavarse en lavadoras convencionales a una temperatura de 60 °C. Con objeto de preservar la máxima capacidad de absorción, no emplee suavizante. Para el secado pueden emplearse secadoras convencionales.

## 7. Subsanación de averías

Hay pequeñas anomalías que no suponen necesariamente la existencia de una avería y, por consiguiente, no requieren la intervención del Servicio Técnico Postventa. Con frecuencia se trata de pequeñas anomalías fáciles de subsanar. En caso de duda o al comprobar averías no descritas en los siguientes consejos y advertencias, deberá avisarse al Servicio Técnico Postventa.

### **⚠ ¡Peligro de descargas eléctricas!**

Los trabajos de reparación que fuera necesario efectuar en el aparato sólo podrán ser ejecutados por personal especializado del Servicio Técnico Postventa Oficial.

#### Tiempo largo de calefacción

- El acoplamiento monobloque no está correctamente montado.
- Incrustaciones de cal en la caldera.

#### Poco vapor / sin vapor

##### (piloto de funcionamiento de color verde)

- Controle el regulador de vapor del aparato o la pistola aplicadora de vapor.
- Coloque el regulador de vapor en la posición "cero".

#### El vapor contiene demasiada agua

- Reduzca el caudal de vapor "húmedo".

#### El vapor disminuye durante el trabajo / no sale vapor (falta de agua)

- El depósito de agua está vacío.
  - Rellene el depósito con agua.

#### El interruptor para la aplicación de vapor no puede accionarse

- Quite el seguro del interruptor de aplicación de vapor (C4).

#### Gran cantidad de agua al planchar

- Ajuste el regulador de temperatura de la plancha a funcionamiento con vapor.
- El selector del aparato debe estar ajustado en la escala de vapor seco.

#### El aparato se desconecta durante la limpieza (termostato de seguridad)

- Desenchufe el cable de conexión a la red y deje que el aparato se enfríe.

#### Sale vapor a pesar de haber soltado el interruptor de aplicación de vapor

- El caudal de vapor de la pistola está ajustado a "mín.". Gire la ruedecilla a "máx.".

## 8. Dispositivos de seguridad

Este dispositivo limpiador de vapor está dotado de diversos equipos que garantizan su seguridad. A continuación, encontrará una descripción de los más importantes.

### Regulador de presión

El regulador de presión permite mantener la presión de la caldera constante durante el funcionamiento. La calefacción se desconecta cuando en la caldera se alcanza la presión máxima de servicio de 4 bares y se vuelve a conectar cuando la presión de la caldera cae a causa del consumo de vapor que se produce.

### Termostato indicador de falta de agua

La falta de agua en la caldera hace aumentar la temperatura de la calefacción. El termostato indicador de falta de agua desconecta la calefacción y el piloto de aviso de falta de agua (B6) se ilumina. La calefacción permanecerá apagada hasta que la caldera se haya enfriado o haya vuelto a ser llenada.

### Termostato de seguridad

Si el termostato indicador de falta de agua está averiado y el aparato se sobrecalienta, será el termostato de seguridad el que se ocupe de desconectar el aparato. Para el rearme del termostato de seguridad, póngase en contacto con el Servicio Técnico de Kärcher.

### Cierre de seguridad

El cierre de seguridad cierra la caldera, oponiéndose a la presión existente del vapor. En caso de que el regulador de presión estuviera averiado y la presión del vapor de la caldera fuera superior a 5,7 bar, en el cierre de seguridad se abriría una válvula de sobrepresión y el vapor saldría por el cierre. Antes de volver a poner el aparato en funcionamiento, póngase en contacto con el Servicio Técnico de Kärcher.

### Dispositivo de seguridad por exceso de temperatura en el enrollador de cable

Si no desenrolla el cable de conexión a la red por completo, éste puede calentarse excesivamente durante el funcionamiento del aparato. Para evitar el sobrecalentamiento, el aparato dispone de un dispositivo de seguridad por exceso de temperatura.

## 9. Indicaciones generales

### Garantía

En cada país rigen las condiciones de garantía establecidas por el distribuidor oficial autorizado. Reparamos gratuitamente las averías que se produzcan durante el plazo de garantía, siempre y cuando hayan sido ocasionadas por fallos materiales o de fabricación. En caso de avería durante el plazo de garantía, póngase en contacto con su distribuidor o centro oficial autorizado y no se olvide de llevar consigo el recibo de compra y los accesorios. El fabricante no asume responsabilidad alguna por los daños derivados del uso incorrecto o indebido del aparato o del incumplimiento de las instrucciones de uso.

### Indicaciones sobre el reciclaje del aparato

Los aparatos usados contienen materiales reciclables que deben entregarse en los puntos oficiales para su recuperación. Las baterías, el aceite y las sustancias similares no deben entrar en contacto con el medio ambiente. Por este motivo, entregue los aparatos usados en los puntos de recogida correspondientes para su reciclaje.



## 10. Accesorios y piezas de repuesto

Sólo está permitido emplear accesorios y piezas de repuesto autorizados u homologados por el fabricante. Los accesorios y piezas de repuesto originales garantizan el funcionamiento seguro y sin averías del aparato.

En la última página encontrará una ilustración del aparato con las referencias de cada una de las piezas.

### Accesorios opcionales

#### Juego de cepillos circulares (Ref. 2.863-058)

– 4 cepillos circulares para la boquilla de chorro concentrado

#### Juego de cepillos circulares con cerdas de latón

(Ref. 2.863-061)

– 3 cepillos circulares para la boquilla de chorro concentrado (con cerdas de latón para suciedad muy incrustada)

#### Juego de paños de microfibrá (Ref. 6.905-921)

– 1 paño grande de limpieza, 1 funda de rizo con elevado poder de absorción

#### Producto desincrustante RM 511 (Ref. 6.290-239)

– 3 x 100 g de polvo para la limpieza de la caldera.  
Véase el capítulo 5 „Cuidado, mantenimiento y subsanación de averías“.

#### Juego de paños (Ref. 6.960-019)

– 2 paños grandes, 3 fundas de rizo

#### Juego de paños (Ref. 6.370-990)

– 5 fundas de rizo

#### Juego de paños (Ref. 6.369-481)

– 5 paños grandes

#### Juego de paños (Ref. 6.369-357)

– 3 paños grandes

#### Plancha de vapor BE 6000 (Ref. 4.862-060)

#### Plancha de vapor profesional BE 7001

(Ref. 4.862-105)

#### Mesa de planchar con dispositivo de aspiración

#### activa del vapor (Ref. 6.906-002)

Excelentes resultados de planchado en menos tiempo (sólo para 230 V)

#### Boquilla para despegar papel pintado (Ref. 2.863-062)

#### Cepillo circular con rascador (Ref. 2.863-140)

#### Boquilla giratoria de vapor (Ref. 2.863-094)

#### Borde de goma (Ref. 6.273-140)

## 11. Características técnicas

### Conexión a la red eléctrica

Tensión ..... 220 - 240 V

Tipo de corriente ..... 1 ~ 50 Ph/Hz

Tensión en la empuñadura ..... 24 V

Potencia de calefacción ..... 2300 W

Máx. presión de servicio ..... 4,0 bar

Máx. presión admisible ..... 5,7 bar

Tiempo de calefacción ..... 6 min/l agua

Máx. caudal de vapor ..... 82 g/min

### Medidas

Peso sin accesorios ..... 7 kg

Capacidad útil de la caldera ..... 2,0 l

Máx. capacidad de la caldera ..... 2,4 l

Anchura ..... 335 mm

Logitud ..... 425 mm

Altura ..... 380 mm

Sección mínima del cable de prolongación 1mm<sup>2</sup>

## Utilização conforme as disposições

Utilizar a limpadora a vapor exclusivamente para o uso doméstico privado. O aparelho é destinado para a limpeza a vácuo e poderá ser utilizado com acessórios apropriados, como descrito nesta instrução de uso. Observar, neste caso, especialmente os avisos de segurança.

## Conteúdo

1. Descrição do aparelho .....	76
2. Advertências de segurança .....	77
3. Operação .....	79
Desembalar o aparelho	
Montar os acessórios	
Encher de água	
Ligar o aparelho	
Regular quantidade de vapor	
Regular a humidade de vapor	
Encher novamente com água	
Desligar o aparelho	
Estacionar o aparelho	
Estacionar o aparelho	
4. Indicações de uso .....	81
Limpeza de têxteis	
Limpeza de superfícies revestidas ou pintadas	
Limpeza de vidro	
5. Utilização dos acessórios .....	82
Pistola de vapor, Bocal puntiforme	
Bocal para pavimentos , Bocal de mão	
Bocal para janelas	
Ferro de passar	
6. Cuidados, manutenção, .....	84
Limpeza da caldeira	
Cuidados dos panos	
7. Ajuda para avarias .....	85
8. Elementos de segurança .....	86
Regulador de pressão	
Termóstato de falta de água	
Termóstato de segurança	
Tampa de segurança	
9. Indicações gerais .....	86
Garantia	
Instruções para a eliminação do aparelho	
10. Acessórios e peças de reposição .....	87
11. Dados técnicos .....	87



**Não ligar o aparelho sem antes ler as instruções de operação e indicações de segurança.**

**Guarde estas instruções de operação para uso posterior ou para outros proprietários.**

**Este aparelho foi desenvolvido para o uso privado e não foi previsto para as solicitações do emprego industrial.**

## 1. Descrição do aparelho



- A1 Tampa da tomada do aparelho
- A2 Compartimento de acessórios
- A3 Tampa de segurança
- A4 Interruptor automático para o depósito do cabo de ligação a rede
- A5 Interruptor – Lig./Desl.
- A6 Estojo para acessórios
- A7 Cabo de ligação à rede
- B1 Escala da humidade de vapor (VAPO HYDRO)
- B2 Botão giratório para regular a quantidade e humidade de vapor (VAPO HYDRO)
- B3 Escala da quantidade de vapor
- B4 Lâmpada de controlo (amarela) – Aquecimento
- B5 Lâmpada de controlo (verde) – Preparado para operar
- B6 Lâmpada de controlo (vermelho) – Falta água
- C1 Pistola de vapor
- C2 Roda de mão para regular a quantidade de vapor
- C3 Tecla de desbloqueio
- C4 Bloqueio (segurança para crianças)
- C5 Interruptor de vapor
- C6 Mangueira de vapor
- C7 Bloco de ficha
- D1 Bocal puntiforme
- D2 Extensão
- D3 Escova redonda
- D4 Bocal de alimentação (vermelho)
- E1 Bocal de mão
- E2 Cobertura de pano turco
- F1 Bocal para janela
- G1 Tubo de extensão (2x)
- G2 Reticulo para o gancho de guardar
- G3 Tecla de desbloqueio
- G4 Gancho para guardar
- H1 Bocal para pavimentos
- H2 Molas de fixação
- H3 Esfregão grande
- K1 Ferro de passar\*
- K2 Lâmpada de controlo – Aquecimento do ferro de passar
- K3 Interruptor– Passar a vapor
- K4 Regulador de temperatura
- K5 Bloco de ficha para ferro

\* fornecida como acessório especial

## Símbolos no aparelho



Vapor

ATENÇÃO - Risco de sapecagem

## 2. Advertências de segurança

As placas de indicações colocadas no aparelho dão informações importantes para a operação sem perigo.

Além das notas indicadas nas instruções de serviço deverão ser observadas as disposições de segurança e sobre a prevenção de acidentes do legislador.

### Ligação eléctrica

⚠ *A tensão indicada na placa de características tem de concordar com a tensão da fonte de corrente.*

⚠ *Os aparelhos da classe de protecção I só devem ser ligados às fontes de corrente devidamente ligadas à terra.*

⚠ *Em recintos húmidos, p. ex., casas de banho, o aparelho só pode ser funcionado com um interruptor de protecção FI. Por favor, peça a um electricista especializado que o aconselhe.*

⚠ *Nunca pegue a ficha de rede com as mãos molhadas.*

⚠ *Prestar atenção para que o cabo de ligação à rede ou o cabo de extensão não seja danificado ao passar por cima dele, esmagá-lo ou esticá-lo ou de qualquer outra maneira. Proteger o cabo contra o calor, óleo e cantos agudos.*

⚠ *O cabo de extensão deve ter a secção indicada nas instruções de serviço e ser protegido contra salpicos de água.*

⚠ *Na substituição de conectores nos cabos de ligação à rede e de extensão deverá ser garantida a protecção contra salpicos de água e a rigidez mecânica. Observar as instruções para manutenção.*

### Aplicação

⚠ *Antes de usar o aparelho com os componentes de trabalho terá de fazer o controlo quanto ao seu perfeito estado e segurança operacional. Não deverá ser usado se não estiver em perfeito estado.*

⚠ *Por favor, controle especialmente o tampão de segurança e o cabo de ligação à rede.*

⚠ *A mangueira de vapor não deve estar danificada (perigo de escaldamento). Uma mangueira danificada deve ser substituída imediatamente.*

⚠ *Só devem ser usadas mangueiras e conexões recomendadas pelo fabricante.*

⚠ *Não utilizar o aparelho em piscinas que contenham água.*

⚠ *Quanto ao número de pedido, ver as instruções de serviço.*

⚠ *Jamais encha a caldeira com líquidos que contêm diluentes ou com ácidos absolutos e diluentes! Entre eles os produtos de limpeza, a gasolina, o diluente de tinta. Perigo de explosão. Além disso acetona, ácidos absolutos e diluentes, pois atacam os materiais usados no aparelho.*

⚠ *No caso de empregar o aparelho em zonas de perigo, observar as respectivas disposições de segurança. É proibida a operação em recintos potencialmente explosivos.*

### O aparelho deve estar sobre subsolo firme

⚠ *O botão do interruptor de vapor não deve ser travado durante o serviço.*

⚠ *Ao atestar água enquanto a caldeira ainda está quente, tenha muito cuidado, pois a água pode salpicar! (Perigo de escaldamento).*

⚠ *Ao limpar aparelhos eléctricos (também fogões eléctricos), é necessário desligá-los da rede eléctrica (desligar o fusível). Antes da colocação em funcionamento é indispensável que fiquem totalmente secos. É favor respeitar as indicações dos fabricantes dos aparelhos!*

⚠ *Aparelhos eléctricos, nos quais o vapor possa entrar em contacto directo com os cabos e interruptores eléctricos, p. ex., lâmpadas, secador, aquecimentos eléctricos etc., não devem ser limpados. O vapor poderia entrar nos aparelhos e causar uma avaria eléctrica durante a fase de arrefecimento.*



## 2. Advertências de segurança

⚠ *Nunca toque com a mão o jacto de vapor a curta distância, e nunca vaporize pessoas ou animais (perigo de escaldamento).*

⚠ *Não vaporizar materias de amianto e outros materiais que contêm substâncias nocivas para a saúde.*

### Manejo

⚠ *O operador tem de utilizar o aparelho conforme as disposições e observar as realidades locais e, ao trabalhar com o aparelho, dar atenção a terceiro e especialmente as crianças.*

⚠ *Este aparelho não foi concebido para ser utilizado por pessoas (incluindo crianças) com capacidades físicas, sensoriais e psíquicas reduzidas ou por pessoas com falta de experiência ou conhecimentos, excepto se estas forem supervisionadas por uma pessoa responsável pela sua segurança ou receberem as necessárias instruções sobre como utilizar o aparelho. As crianças devem ser supervisionadas, de modo a assegurar que não brinquem com o aparelho.*

⚠ *Nunca deixe o aparelho sozinho durante o funcionamento.*

⚠ *Antes da limpeza e manutenção do aparelho e da substituição de peças deverá desligar o aparelho e tirar a ficha da tomada de corrente.*

⚠ *As reparações só devem ser feitas pelos serviços de assistência técnica autorizados ou por especialistas deste ramo que estão familiarizados com os regulamentos de segurança relevantes.*

### Armazenamento

⚠ **Atenção:** *nunca operar nem armazenar o aparelho em posição deitada!*

⚠ *Proteger o aparelho contra a chuva. Não armazenar fora de casa.*

## 3. Operação

### Desembalar o aparelho

Ao desembalar verifique se todos os acessórios estão completos. Se faltar peças ou constatar danos ocorridos durante o transporte, por favor informe imediatamente o seu revendedor.

Não deite a embalagem no lixo doméstico. Ela é reciclável. Entregue as partes da embalagem nos postos apropriados de recolha.



### Montar os acessórios

- Coloque firme o bloco de ficha (C7) na tomada da parede (A1). As duas pontas do bloco de ficha devem encaixar na tampa da tomada do aparelho (ver fig. 1).

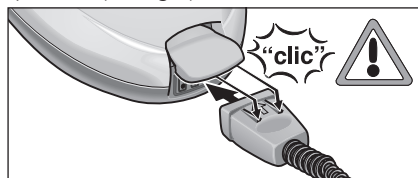

Fig. 1: Colocar o bloco de ficha

- Monte o acessório desejado (D1,E1,F1) na pistola de vapor (C1). Para isso coloque o fim tubular do acessório na pistola de vapor (C1). Introduza o acessório na pistola de vapor até que a tecla de desbloqueio (C3) da pistola se encaixe (ver fig. 2).

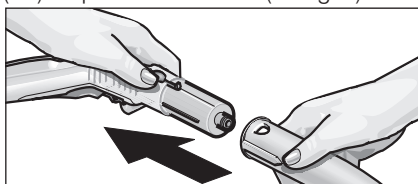

Fig. 2: Montar acessórios na pistola de vapor

- Utilize em caso necessário o tubo de extensão (G1). Monte para isso, um ou ambos tubos de extensão (G1) na pistola de vapor (C1) (ver fig. 3). Introduza o acessório desejado (D1,E1,F1,H1) na extremidade livre do tubo de extensão.

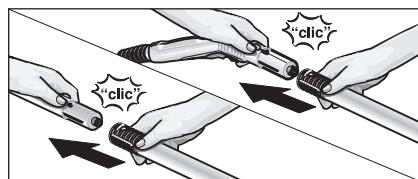

Fig. 3: Montar tubos de extensão

### 3. Operação

- Insira o gancho para guardar (G4) no tubo de extensão inferior até que encaixe no retículo (G2) (ver fig.4).

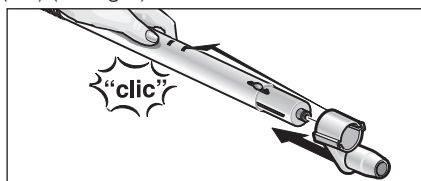

Fig. 4: Segurar o gancho de estacionar

- Para retirar os acessórios carregar a tecla de desbloqueio (C3 ou G3) e puxe as peças para separar (ver Fig. 5).

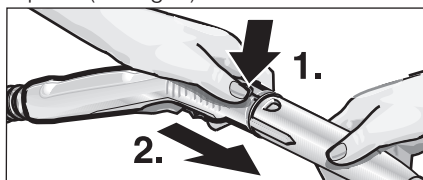

Fig. 5: Separar os acessórios

- ⚠ Ao separar os acessórios pode pingar água quente! Nunca separe os acessórios enquanto sair vapor  
– Perigo de escaldadura!

- Para aumentar a capacidade de limpeza ao trabalhar com o bocal puntiforme (D1) pode ser utilizado com a extensão (D2), com a escova redonda (D3) ou com o bocal de potência (D4) (ver Fig. 6). Alinhe as duas reentrâncias com as linguetas do bocal puntiforme. Gire a escova redonda no sentido do relógio até o encaixe.

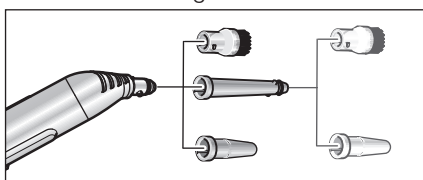

Fig. 6: Reentrâncias para bocal puntiforme

- Para retirar a reentrância do bocal puntiforme, gire-a no sentido do relógio e depois puxe as peças para separar.

- ⚠ Ao retirar as peças pode gotejar água quente! Nunca retire os acessórios, enquanto sair vapor  
– Perigo de escaldadura!

### Encher de água

- Desenrosque a tampa de segurança do aparelho (A3).

- Retire a água existente na caldeira.

- ⚠ Não encha com produtos de limpeza ou outros aditivos!

- Encha a caldeira no máximo com 2 litros de água da torneira.

- ⓘ A caldeira pode ser enchida até 2 cm abaixo do borde do bocal de enchimento. Água quente reduz o tempo de aquecimento.

- Enrosque novamente a tampa de segurança (A3) do aparelho.

### Ligar o aparelho

- Retire todo o cabo da corrente (A7) do depósito para o cabo.

- ⓘ Durante o funcionamento o cabo deve estar sempre completamente retirado. Se o aparelho for desligado pelo termóstato de segurança, deixe esfriar o aparelho antes de voltar a por em funcionamento.

- Ligue a ficha na tomada de corrente.

- ⚠ Não ligue o aparelho se não houver água na caldeira. O aparelho pode se aquecer demasiado. Como medida de segurança o aparelho desliga o aquecimento automaticamente e acende-se a lâmpada de controlo para a falta de água (B6). Para colocar o aparelho novamente em funcionamento, desligue-o e encha a caldeira com água (ver "Encher novamente com água").

- Ligue o aparelho com o interruptor (A5). A lâmpada de controlo para aquecimento (B4) deve acender-se.

Espera até que a lâmpada de controlo (B5) se acenda, assim o vaporizador estará pronto para funcionar.

- ⓘ A capacidade de aquecimento total está apenas a disposição quando o bloco de ficha (C7) está conectada ao aparelho durante o aquecimento.

- Verifique se o bloqueio (C4) da pistola de vapor está activado.

- ⓘ Quando o bloqueio (C4) se deslocar para trás não pode ser activado o interruptor para vapor (C5) (Segurança para crianças). Desloque o bloqueio para frente, para liberar o interruptor para vapor.

### 3. Operação

- Ao premir o interruptor de vapor (C5), sai vapor. Primeiro aponte a pistola de vapor (C1) para um pano até que o vapor saia homogeneamente.
- O aquecimento do aparelho liga e desliga constantemente durante a utilização, para manter a pressão nacaladeira. Enquanto isso a lâmpada de controlo amarela (B4) acende-se.

#### Regular a quantidade de vapor

A quantidade de vapor pode ser regulada ou como volante manual (C2) da pistola de vapor (C1) ou com o botão giratório (B2) do aparelho.

#### Volante manual (C2) da pistola de vapor (C1)

Quando se opera com os acessórios estandartes a quantidade de vapor pode ser regulada como volante manual (C2) da pistola de vapor (C1).

- Ao girar o volante manual para frente, sai muito vapor, ao girá-la para trás sai pouco vapor.

**i** Se o volante manual estiver regulado para quantidades pequenas, ao largar o interruptor de vapor (C5) ainda poderá sair vapor por alguns instantes, até a mangueira de vapor estar isenta de vapor. Você pode acelerar esta descarga de pressão ao girar brevemente (C2) para frente.

#### Botão giratório (B2)

- Ao girar o botão giratório (B2) na área da escala de quantidade de vapor (B3) ao contrário do ponteiro do relógio, sai muito vapor, ao girá-lo no sentido do ponteiro do relógio, sai pouco vapor .



Fig. 7: Regular a quantidade de vapor

#### Regular humidade de vapor (Hidrovapor)

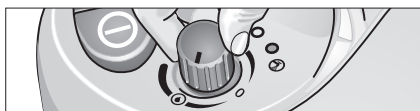

Fig. 8: Regular humidade de vapor

**i** Em partes molhadas a sujeira pode também ser limpa, ao invés de ser retirada num pano. Quanto mais água contenha o jacto de água, melhor será a eficácia da lavagem. Com humidade de vapor máxima um jacto de água quente é lançado, assim a eficácia da lavagem é maior.

A humidade de vapor pode ser regulada, ao ajustar o botão giratório (B2) na área da escala de humidade de vapor (B1).

#### Aumentar a humidade de vapor:

- Gire o botão giratório (B2) no sentido do relógio.  
Se alcançará a humidade de vapor máxima ao girar o botão giratório até o limite da escala (B1).

#### Aplicação:

- Em áreas molhadas (p.ex. casa de banho, WC ..) para limpar a sujeira.
- Em combinação com o bocal puntiforme para limpeza na casa de banho.

**i** Ao aumentar a quantidade de vapor, a caldeira esvazia-se mais rápido.

#### Diminuir humidade de vapor:

- Gire o botão giratório (B2) ao contrário do ponteiro do relógio.

#### Estacionar o aparelho

- Durante as pausas curtas de trabalho o tubo de extensão com o bocal montado pode ser colocado na posição de estacionamento (ver fig. 9).

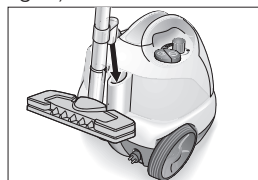

Fig.9: Posição de estacionamento

#### Encher novamente com água

Quando a caldeira não possuir mais água, acende-se a lâmpada de controlo vermelha Falta de água (B6).

**i** A tampa de segurança (A3) não pode ser aberta enquanto ainda existir uma pequena pressão na caldeira.

- Prima o interruptor de vapor (C5) da pistola de vapor (C1), até não sair mais vapor. Depois, a caldeira do aparelho estará sem pressão.

- Desenrosque a tampa de segurança (A3) do aparelho.

**!** Ao abrir a tampa de segurança ainda poderá escapar um resto de vapor. Abra cuidadosamente a tampa de segurança, existe perigo de queimadura.

### 3. Operação

- Desligue o aparelho com o interruptor (A5).
  - Encha a caldeira no máximo com 2 litros de água da torneira. (A caldeira pode ser enchida até 2 cm abaixo do borde do depósito.)
- ⚠ *Não colocar produtos de limpeza nem outros aditivos!*
- Desenrosque novamente a tampa de segurança (A3) do aparelho e ligue o aparelho outra vez com o interruptor (A5).
  - Espere até que a lâmpada de controlo se acenda (B5) então vaporizador estará preparado novamente para operar.

#### Desligar aparelho

- Desligue o aparelho com o interruptor (A5).
- Retire a ficha à rede da tomada da corrente.
- Prima o interruptor (A4) para enrolar automaticamente o cabo de ligação à rede.
- Retire o bloco de ficha (C6) da tomada do aparelho (A1). Levante a tampa da tomada do aparelho.

#### Guardar aparelho

- Coloque o bocal manual, bocal para janelas, bocal puntiforme e as peças pequenas no compartimento para acessórios (ver fig. 10).

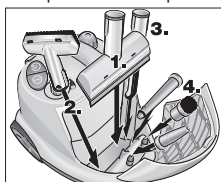
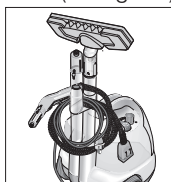

Fig. 10: Compartimento para acessórios Fig 11: Arrumar



- Coloque ambos os tubos de extensão no estojo para os acessórios (A6) atrás do aparelho. Coloque o bocal para pavimentos (H1) num tubo de extensão (ver fig. 11).
- Deixe esfriar as escovas para evitar toda deformação das cerdas.

### 4. Indicações de aplicação

#### Limpeza de têxteis

Antes de utilizar o vaporizador para limpar têxteis é indispensável experimentar primeiro num ponto pouco visível se os têxteis podem ser tratados a vapor. Vaporize a superfície intensamente e deixe-a secar. Verifique então, se a cor e a forma do tecido foram alteradas.

#### Limpeza de superfícies revestidas ou pintadas

⚠ *Nunca aponte o vapor para cantos laminados, pois o laminado poderia soltar-se. Não utilize o vaporizador em pavimentos de madeira ou de parquet não selados..*

Tenha cuidado ao limpar móveis de cozinha ou de sala da jantar, portas, parquetes, ou superfícies pintadas ou revestidas de plástico! Sob o efeito prolongado do vapor é possível que cera, polimento de móveis, revestimentos de plásticos ou tintas se soltem ou provoquem manchas. Por isso, estas superfícies devem ser limpas somente com um pano vaporizado ou apenas vaporizadas com um pano de duas camadas.

#### Limpeza de vidro

⚠ *Nuca aponte o jacto de vapor directamente para os pontos selados do caixilho de uma janela para não danificar o selado.*

Quando a temperatura exterior for baixa, especialmente durante o inverno, vaporize o vidro da janela para aquecê-lo. Deste modo, a diferença de temperatura existente é compensada e as tensões na superfície do vidro são evitadas. Isso é importante visto que superfícies de vidro de diferentes temperaturas podem trincar.

## 5. Utilização dos acessórios

### Pistola de vapor (C1)

A pistola de vapor pode ser utilizada sem acessórios.

#### Aplicação:

– Eliminação de cheiros e vincos de peças de vestuário:

Vaporize a peça de vestuário suspensa a uma distância 10–20cm.

– Tirar pó de plantas:

Mantenha uma distância de 20–40 cm.

– Limpar pó com pano húmido:

Vaporize ligeiramente um pano e tire com ele o pó dos móveis.

### Bocal puntiforme (D1)

Quanto mais perto aproximar o bocal da parte cuja melhor será a eficácia de limpeza pois a temperatura e a pressão do vapor são maiores junto ao bocal de onde sai o vapor.

#### Aplicação:

– Locais de difícil acesso, tais como cantos e juntas.

– Guarnições, esgotos

– Lavatórios, sanitas

– Persianas, aquecedores

– Aço inoxidável, superfícies esmaltadas

– Diluir ou eliminar nodos:

Humedeça resíduos calcários primeiro com vinagre e deixe-o atuar aproximadamente 5 minutos.

### Extensão (D2)

A extensão será montada no bocal puntiforme.

#### Aplicação:

– gretas, juntas inacessíveis, etc.

### Escova redonda (D3)

A escova redonda é montada directamente ou junto com a extensão (D2) no bocal puntiforme.

**i** A escova redonda não é adequada para a limpeza de superfícies delicadas.

### Bocal de potência (D4)

O bocal de potência é montado directamente ou junto com a extensão (D2) no bocal puntiforme. O bocal de potência aumenta a velocidade de saída do vapor.

#### Aplicação:

– Limpeza de sujeira difícil

– Soprar cantos, juntas e etc.

### Bocal de mão (E1)

Puxe o pano turco (E2) sobre o bocal de mão.

#### Aplicação:

– Pequenas superfícies laváveis, por ex. superfícies de plástico na cozinha, paredes com azulejos

– janelas, espelhos

– estofados de móveis

– interiores de automóveis, pára-brisas

– banheiras

### Bocal para janelas (F1)

#### Aplicação:

– Janelas

– espelhos

– superfície de vidros nas cabinas para duchas

– outras superfícies de vidros

• Vaporize a superfície de vidro homogeneamente a uma distância de 20 cm. Depois coloque novamente o bloqueio de segurança (C4), para evitar a operação acidental do interruptor de vapor (C5) comece a limpar faixa por faixa do vidro sempre de cima para baixo, com o lábio de borracha do bocal para janelas. Cada vez que terminar de limpar uma faixa seque o lábio de borracha e o borde inferior da janela com um pano.

## 5. Utilização dos acessórios

### Bocal para pavimentos (H1)

#### Campos de aplicação:

– Todos os tipos de revestimentos de parede e pavimentos laváveis, por ex. pedras, azulejos e pavimentos de PVC.

- Segure o esfregão (H3) no bocal para pavimentos (H1). Dobre o esfregão de comprido e coloque o bocal para pavimentos sobre ele. Puxe consecutivamente as pontas do esfregão debaixo das molas de fixação (H2) (ver fig.12).

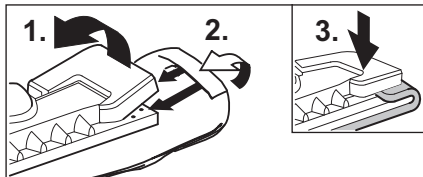

Fig. 12: Montar o esfregão

- Vire e mude periodicamente o esfregão. Assim melhora a absorção da sujeira.
- Em superfícies muito sujas trabalhe devagar para que o vapor possa atuar mais tempo.
- Se a superfície que pretende limpar ainda possuir resíduos de produtos de limpeza ou conservação (p.ex. cera, emulsão auto-brilhante), podem criar-se estrias durante a limpeza. Normalmente, estas estrias desaparecem depois de aplicar várias vezes o vaporizador.

### Ferro de passar (K1)

O ferro de passar pode ser adquirido como acessório especial (número de pedido ver pág. 87).

- Coloque o bloco de ficha do ferro de passar (K5) com firmeza na tomada do aparelho (A1). As duas pontas do bloco de ficha devem se encaixar na tampa da tomada do aparelho.

#### Passar a vapor

Recomendamos a utilização da tábua de passar da Kärcher com aspiração activa de vapor. Esta mesa de passar está totalmente adaptada ao aparelho que foi adquirido. Não facilita somente o engomar como também o torna mais rápido. De qualquer maneira deve ser utilizada uma tábua de passar com uma base permeável ao vapor, tipo grade.

- Para engomar qualquer tipo de tecido gire o regulador de temperatura (K4) no mínimo para o nível ●●● (Vaporização). O vapor que sai evita o sobreaquecimento do tecido.
- Quando a lâmpada (K2) do ferro de passar apaga-se, o ferro de passar está preparado para operar. O fundo do ferro de passar deve estar quente para que o vapor não condense e goteje sobre a roupa por engomar.
- Premir o interruptor (K3) no ferro de passar. Vapor irá sair da sola do ferro de passar.  
Pressionar o interruptor para frente: Pela duração da pressão no interruptor, irá sair um jato de vapor.  
Pressionar o interruptor para trás: O interruptor encaixa, o jato de vapor fica contínuo. Para soltar o interruptor, pressionar para a frente.
- Aponte o jacto de vapor primeiro para um pano até que o vapor saia homoganeamente.
- Gire o regulador de quantidade de vapor (B2) do aparelho para regular a quantidade de vapor desejada.
- Para vaporizar cortinas, vestidos, etc. também se pode colocar o ferro de passar na vertical.

#### Passar a seco

- Coloque o regulador de temperatura (K4) para a temperatura adequada para o tipo do tecido que deseje engomar. Os símbolos no regulador tem o seguinte significado:
  - Fibra sintética: ●
  - Lã: ●●
  - Linho: ●●●



## 5. Utilização dos acessórios

### Removedor de papel de parede

O removedor de papel de parede pode ser adquirido como *acessório especial* (número de pedido ver página 87).

Com o removedor de papel de parede o vaporizador pode ser utilizado para remover os papéis de parede.

- Coloque o removedor de papel de parede em toda a sua superfície sobre os bordos de uma faixa de papel. Ligue a alimentação de vapor (C5) e deixe o vapor actuar até que o papel de parede amoleça (aprox. 10 seg.).
- Coloque o removedor de papel de parede sobre a próxima faixa que pretende remover. Ao proceder assim, mantenha premido o interruptor de vapor (C5). Levante a faixa de papel de parede solta com uma espátula e puxe-a para tirar da parede. Desloque o removedor de parede pouco a pouco e tire faixa por faixa do papel de parede.
- No caso de papel de parede de estrutura rugosa que já tenha sido pintado várias vezes, é possível que o vapor não consiga penetrar. Recomendamos preparar este tipo de papel de parede com um rolo de pinos.

### Bocal rotor de vapor

O bocal rotor de vapor pode ser adquirido como *acessório especial* (número de pedido ver pág. 87).

#### Campos de aplicação:

- Limpeza de cantos, juntas
- locais de difícil acesso.

## 6. Cuidados, manutenção

### Limpeza da caldeira

⚠ *Efectuar somente trabalho de manutenção com a ficha desligada e o vaporizador frio.*

#### Enxaguar a caldeira

Enxaguar a caldeira do vaporizador no máximo depois de 5 enchimentos de água, se a água tiver um grau de dureza superior a 10 graus, segundo a graduação alemã (=°dH), ou classe de dureza II. Se a água tiver um grau de dureza inferior enxaguar o mais tardar após cada 15 enchimentos. Para saber qual é a dureza da sua água contacte a entidade competente ou a companhia de água local.

- Encha a caldeira com água e agite-a com força (para soltar os resíduos de calcário que se tenham depositado no fundo da caldeira) A seguir despeje a água, inclinando o aparelho para o canto com a tremonha de enchimento (ver fig 13).

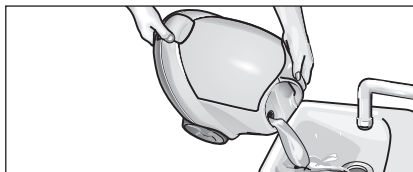

Fig.13: Enxaguar a caldeira

#### Descalcificar a caldeira

Dado que o calcário também se deposita nas paredes da caldeira, recomendamos descalcificar a caldeira nos seguintes intervalos (EC=Enchimento de caldeira):

Gama de dureza	° dH	mmol/l	EC
I branda	0 – 7	0 – 1,3	100
II média	7 – 14	1,3 – 2,5	90
III dura	14 – 21	2,5 – 3,8	75
IV muito dura	> 21	> 3,8	50

Tab. 1: Intervalo da limpeza da caldeira

- Desligar o vaporizador da rede eléctrica.
- Despeje totalmente a água residual da caldeira (ver fig. 13).

⚠ *Para evitar uma eventual danificação do aparelho utilize unicamente produtos autorizados pela Kärcher.*



## 6. Cuidados, manutenção

- Utilizar, para descalcificar, o bio-descalcificador RM 511 (no. do pedido 6.295-075). Prestar atenção aos avisos de dosagem sobre a embalagem, quando da aplicação da solução descalcificadora.

**⚠** *Cuidado quando do enchimento e do esvaziamento da limpadora a vapor. A solução descalcificadora pode atacar superfícies sensíveis.*

- Coloque a solução descalcificadora na caldeira e deixe a solução atuar por aprox. 8 horas.

**⚠** *Não enrosque a tampa de segurança (A2) no aparelho enquanto estiver a descalcificar. Nunca utilize o vaporizador enquanto ainda houver descalcificante dentro da caldeira.*

- A seguir despeje a solução descalcificante. Ainda ficará um resto de descalcificante na caldeira do aparelho. Por isso, enxaguar a caldeira duas ou três vezes com água fria para retirar todos os resíduos do descalcificante.

- Mova primeiro o botão giratório (B2) no sentido do ponteiro relógio até o encaixe e depois gire ao contrário do ponteiro do relógio até a quantidade máxima de vapor.

- Agora o vaporizador está novamente preparado para ser utilizado.

## Cuidados dos panos

Deixe os acessórios secar totalmente antes de guardá-los.

- Enquanto estiverem a arrefecer e a secar, não coloque o bocal para pavimentos (H1), o bocal de mão (E1) e a escova redonda (D3) sobre as cerdas para evitar que estas se deformem.

O esfregão e a cobertura de pano turco já foram pré-lavados e podem ser utilizados de imediato para qualquer trabalho com o vaporizador.

- Lave o esfregão e a cobertura de pano turco sujos a 60°C na máquina delavar. Não utilize nenhum amaciador, para que os panos não percam o seu poder de absorção. Para secá-los pode utilizar a máquina de secar.

## 7. Ajuda para avarias

As avarias têm muitas vezes origens simples que você mesmo pode eliminá-las com a ajuda da tabela sinóptica seguinte. Em caso de dúvida ou no caso de avarias/remédio não indicados aqui, dirija-se, por favor, ao serviço de assistência técnica autorizado.

### **⚠ Perigo de choque eléctrico!**

Os trabalhos de reparação só podem ser feitos por um serviço de assistência técnica autorizado.

### **Tempo longo de aquecimento**

- A ficha em bloco não está correctamente montada
- Caldeira está calcificada

### **Pouco vapor / sem vapor (lâmpada de operação em verde)**

- Revisar regulador de vapor do aparelho / Pistola de vapor
- Regulador de vapor na posição "Zero"

### **Vapor contém muita água**

- Diminuir a quantidade de vapor "Húmido"-

### **O vapor diminui durante o trabalho / ou não sai vapor (falta de água)**

- Não há mais água no tanque de água  
- Encher novamente com água

### **O interruptor de vapor não pode ser mais premido**

- Retirar o bloqueio do interruptor de vapor (C4)

### **Muita saída de água ao passar**

- Ajustar o regulador de temperatura do ferro de passar para a área de vapor
- O aparelho deve estar regulado na área da escala de vapor seco

### **O aparelho desliga-se durante a limpeza (Termóstato de segurança)**

- Retirar completamente o cabo de ligação à rede e deixar esfriar o aparelho.

### **Saída de vapor apesar de soltar o interruptor de vapor**

- O regulador de vapor da pistola está colocado no "Min". Girar roda manual ao Max.

## 8. Elementos de segurança

Este vaporizador está equipado com vários dispositivos de segurança, o que o protege de forma múltipla. A seguir encontrará os elementos de segurança mais importantes.

### Regulador de pressão

O regulador de pressão mantém a pressão constante na caldeira enquanto o aparelho está em funcionamento. O aquecimento é desligado assim que atingida a pressão máxima de serviço de 4 bar na caldeira, e volta a ser ligado assim que se verificar uma queda de pressão dentro da caldeira devido a retirada de vapor.

### Termóstato de falta de água

Quando a água na caldeira está prestes a desaparecer, a temperatura no aquecimento aumenta. O termóstato de falta de água desliga o aquecimento e a lâmpada de controlo vermelha – Falta de água (B6) acende-se. A reactivação do aquecimento é impedida até que a caldeira tenha arrefecido ou seja enchida novamente.

### Termóstato de segurança

Se o termóstato de falta de água é avariado e provoca o sobreaquecimento, o termóstato de segurança desliga o aparelho. Para recolocar o termóstato de segurança em estado operacional, contacte o serviço de assistência local da Kärcher.

### Tampa de segurança

A tampa de segurança fecha a caldeira contra a pressão do vapor existente. Se o regulador de pressão possuir algum defeito e a pressão do vapor na caldeira ultrapassar os 5,7 bar, abre-se uma válvula de controlo da pressão na tampa de segurança que permite escapar vapor pela tampa. Antes de colocar novamente o aparelho em funcionamento contacte o serviço de assistência local da Kärcher.

### Segurança para excesso de temperatura no depósito para o cabo de ligação à rede

Caso o cabo de ligação à rede não for desenrolado completamente do depósito, durante a operação o cabo pode sobreaquecer-se. Contra o alto aquecimento existe um fusível para o excesso de temperatura.

## 9. Indicações gerais

### Garantia

Em cada país regem as condições de garantia estabelecidas pelo nosso distribuidor oficial. Eventuais avarias no aparelho ocorridas durante o período de garantia serão reparadas gratuitamente, contanto que as causas resultem de defeitos de material ou fabricação.

No caso de garantia dirija-se por favor com o acessório e factura de compra ao seu revendedor ou ao próximo serviço ao cliente autorizado.

A empresa não se responsabilizará por danos ocorridos devido ao manejo inadequado do aparelho ou a desatenção das instruções de serviço.

### Indicações para eliminar o aparelho

Os aparelhos velhos contém materiais recicláveis de alta qualidade, que devem ser entregues para reciclagem. Baterias, óleo e substâncias similares não devem chegar ao meio ambiente. Por isso por favor entregue os aparelhos velhos nos postos apropriados de recolha.



## 10. Acessórios e peças de reposição

Apenas podem ser utilizados acessórios e peças de reposição autorizados pelo fabricante. Os acessórios e peças originais garantem o funcionamento seguro e perfeito do aparelho.

Na última página encontra-se uma ilustração do aparelho com os números de pedido para cada peça do aparelho.

### Acessórios especiais

#### Conjunto de escovas redondas

(nr. de pedido 2.863-058)

– 4 escovas redondas para o bocal puntiforme.

#### Conjunto de escovas redondas com cerdas em latão

(número de pedido 2.863-061)

– 3 escovas redondas para o bocal puntiforme (com cerdas em latão para sujeira muito agarrada)

#### Conjunto de panos de micro-fibra

(nr. de pedido 6.905-921)

– 1 esfregão grande, 1 cobertura de pano turco com grande poder de absorção de líquidos e sujeira

#### Descalcificante biológico RM 511

(nr. de pedido 6.290-239)

– 3 x 100 g de pó para limpeza da caldeira.

Aplicação ver cap. 5 “Cuidados, manutenção, ajuda para avarias”.

#### Conjunto de panos (nr. de pedido 6.960-019)

– 2 esfregões grandes, – 3 coberturas de pano turco

#### Conjunto de panos (nr. de pedido 6.370-990)

– 5 coberturas de pano turco

#### Conjunto de panos (nr. de pedido 6.369-481)

– 5 esfregões grandes

#### Conjunto de panos (nr. de pedido 6.369-357)

– 3 esfregões grandes

#### Ferro de passar a pressão de vapor BE 6000

(nr. de pedido 4.862-060)

#### Ferro de passar a pressão de vapor profissional

BE 7001 (nr. de pedido 4.862-105)

#### Tábua de engomar com aspiração de vapor activa

(nr. de pedido 6.906-002)

Para óptimos resultados e grande redução de tempo ao engomar (somente para 230 V)

#### Removedor de papel de parede

(nr. de pedido 2.863-062)

#### Escova redonda com raspador

(nr. de pedido 2.863-140)

#### Bocal rotor de vapor (nr. de pedido 2.863-094)

#### Lábio de borracha (nr. de pedido 6.273-140)

## 11. Dados técnicos

### Ligação eléctrica

Tensão ..... 220 - 240 V

Tipo de corrente ..... 1 ~ 50 Ph/Hz

Tensão no punho ..... 24 V

### Dados de potência

Potência de aquecimento ... 2300 W

Pressão de operação máx. .... 4,0 bar

Pressão admissível ..... 5,7 bar

Tempo de aquecimento/1l água 6 min

Quantidade máxima de vapor . 82 g/min

### Medidas

Peso sem acessórios ..... 7 kg

Quantidade de enchimento

de água ..... 2,0 l

Conteúdo da caldeira ..... 2,4 l

Largura ..... 335 mm

Comprimento ..... 425 mm

Altura ..... 380 mm

*Corte longitudinal mínimo de cabo de extensão 1mm<sup>2</sup>*

Denne damprenser må kun anvendes til privat brug. Damprenseren er beregnet til rensning med damp og kan bruges med egnet tilbehør, som beskrevet i denne betjeningsvejledning. Følg i denne forbindelse især sikkerhedsanvisningerne.

## Indhold

<b>1. Beskrivelse af aggregat</b> .....	<b>88</b>
<b>2. Sikkerhedsforskrifter</b> .....	<b>89</b>
<b>3. Drift</b> .....	<b>90</b>
Udpakning af aggregat .....	
Montering af tilbehør .....	
Påfyldning af vand .....	
Idrifttagning af aggregat .....	
Regulering af dampmængde .....	
Frastilling af aggregat .....	
Efterfyldning med vand .....	
Frakobling af aggregat .....	
Opbevaring af aggregat .....	
<b>4. Oplysninger om anvendelse</b> .....	<b>93</b>
Rengøring af tekstiler .....	
Rengøring af laminerede eller lakerede overflader .....	
Rengøring af glas .....	
<b>5. Brug af tilbehør</b> .....	<b>94</b>
Damppestol, Punktstråledyse .....	
Bunddyse, Hånddyse .....	
Vinduesdyse, Strygejern .....	
Ekstratilbehør .....	
<b>6. Pleje, vedligeholdelse</b> .....	<b>96</b>
Rengøring af kedel .....	
Pleje af klude .....	
<b>7. Afhjælpning af fejl</b> .....	<b>97</b>
<b>8. Sikkerhedselementer</b> .....	<b>98</b>
Trykregulator .....	
Vandmangeltermostat .....	
Sikkerhedstermostat .....	
Sikkerhedslås .....	
<b>9. Almindelige forskrifter</b> .....	<b>98</b>
Garanti .....	
Oplysninger vedr. bortskaffelse .....	
<b>10. Tilbehør og reservedele</b> .....	<b>99</b>
<b>11. Tekniske data</b> .....	<b>99</b>



- A1 Låg til aggregatets stikkontakt
- A2 Rum til tilbehør
- A3 Sikkerhedslås
- A4 Kontakt – autom. netkabelopvikling
- A5 Kontakt – tænd/sluk
- A6 Tilbehørsholder
- A7 Netkabel
- B1 Skala dampfugtighed (VAPO HYDRO)
- B2 Drejeknap til regulering af dampmængde og dampfugtighed (VAPO HYDRO)
- B3 Skala dampmængde
- B4 Kontrollampe (gul) – varme
- B5 Kontrollampe (grøn) – driftsklar
- B6 Kontrollampe (rød) – mangler vand
- C1 Damppestol
- C2 Håndhjul til regulering af dampmængde
- C3 Åbnetast
- C4 Lås (børnesikring)
- C5 Dampafbryder
- C6 Dampslange
- C7 Blokstik
- D1 Punktstråledyse
- D2 Forlængerrør
- D3 Rundbørste
- D4 Powerdyse (rød)
- E1 Hånddyse
- E2 Frottébetræk
- F1 Vinduesdyse
- G1 Forlængerrør (2x)
- G2 Lås til låsekrogen
- G3 Åbnetast
- G4 Låsekrog
- H1 Bunddyse
- H2 Holdeklemmer
- H3 Stor rengøringsklud
- K1 Strygejern\*
- K2 Kontrollampe – varme strygejern
- K3 Kontakt – dampstrygning
- K4 Termostat
- K5 Blokstik strygejern

\* Fås som ekstratilbehør.

## Symboler på apparatet



**Damp**

OBS - skoldningsfare



Tag ikke aggregatet i brug uden at have læst brugs- og sikkerhedsanvisningerne.

Opbevar brugsanvisningen til senere brug eller til senere ejere.

Dette apparat er udviklet til privat brug og er ikke beregnet til industriel brug.

## 2. Sikkerhedsforskrifter

Advarsels- og henvisningsskiltene på maskinen giver vigtige oplysninger om farlig drift.

Udover henvisningerne i brugsanvisningen skal også de almindelige sikkerheds- og uheldsforebyggende forskrifter i loven følges.

### Strømtilslutning

⚠ Den angivne spænding på maskinens typeskilt skal stemme overens med strømkildens spænding.

⚠ Beskyttelsesklasse I-Maskinen må kun tilsluttes forskriftsmæssigt jordede strømkilder.

⚠ I fugtige rum som f.eks. badeværelser må maskinen kun benyttes med en foreskrevet beskyttelseskontakt mod fejlstrøm. Søg råd hos en fagmand. På denne maskine må der i forbindelse med brug eller udskiftning af nettilslutningsledninger ikke afviges fra den af producenten angivne type. Følg advarsels-henvisningerne.

⚠ Bestill.nr. og type, se brugsanvisningen.

⚠ Grib aldrig fat i netstikket med våde hænder.

⚠ Brugeren skal være opmærksom på, at nettilslutnings-kabel eller forlængerledning ikke køres over, mases sammen, trækkes i stykker eller udsættes for anden form for vold, hvorved ledning eller kabel beskadiges eller ødelægges. Beskyt kablet mod varme, olie og skarpe kanter.

⚠ Forlængerledningen skal have det tværsnitsareal, som er nævnt i brugsanvisningen. Forbindelsen må ikke ligge i vand.

⚠ Ved udskiftning af koblinger på nettilslutnings eller forlængerledninger skal dråbevandsbeskyttelsen og den mekaniske styrke være sikret. Overhold sikkerhedsforskrifterne.

### Anvendelse

⚠ Maskinen inkl. arbejdsanordningerne skal kontrolleres for korrekt funktion og driftssikkerhed før ibrugtagningen. Hvis maskinen ikke er i korrekt stand, må den ikke benyttes.

⚠ De bedes især kontrollere sikkerhedslås og nettil-slutningsledning.

⚠ Dampslangen må ikke være beskadiget (forbrændingsfare). En beskadiget dampslange skal udskiftes med det samme. Der må kun benyttes slanger og forbindelser, der er anbefalet af producenten.

⚠ Bestill.nr. og type, se brugsanvisningen.

⚠ Kedlen må aldrig påfyldes opløsnings-middelholdige væsker eller ufortyndede syrearter og opløsnings-midler! Herunder hører især rengøringsmidler, benzin eller farvefortynder. Eksplosionsfare! Desuden må der aldrig benyttes acetone, ufortyndede syrearter og opløsningsmidler, da disse angriber de materialer, som maskinen er fremstillet af.

⚠ Hvis maskinen bruges på farlige områder (f.eks. tankstationer), skal de sikkerhedsforskrifter, som er gældende inden for et sådant område, overholdes. Det er forbudt at benytte maskinen i eksplosionstruede rum.

⚠ Renseren må ikke bruges i svømmebassiner som indeholder vand.

⚠ Maskinen skal stå på et sikkert underlag.

⚠ Tasten på dampkontakten må ikke fastklemmes, medens maskinen bruges.

⚠ Hvis vand påfyldes, så længe kedlen endnu er varm, skal dette gøres med stor forsigtighed, da vandet ellers evt. kan sprøjte tilbage! (forbrændingsfare).

### Rengøring af elektriske apparater

⚠ Ved rengøring af elektriske apparater (også el-ovne) skal disse være adskilt fra strømnettet (sikring skal slukkes). Apparaterne skal være helt tørre, før de tages i brug igen. Følg venligst producentens forskrifter!

⚠ Elektriske apparater, hvor dampen kan komme i direkte kontakt med de elektriske ledninger og kontakter (f.eks. lamper, hårtørrer, elektriske radiatorer osv.) må ikke rengøres med denne maskine. Dampen kan trænge ind i apparaterne, hvor der kan opstå en elektrisk defekt i forbindelse med afkølingen.

## 2. Sikkerhedsforskrifter

- ⚠️ *Dampstrålen må aldrig berøres med hånden fra en kort afstand eller rettes mod mennesker eller dyr (forbrændingsfare).*
- ⚠️ *Asbestholdige materialer og andre materialer, som indeholder sundhedsfarlige stoffer, må ikke rengøres med denne maskine.*

### Betjening

- ⚠️ *Brugeren må kun benytte maskinen til de bestemmelsesmæssige formål. Brugeren skal tage hensyn til de lokale forhold og holde øje med tredjemand, især børn, under arbejdet.*
- ⚠️ *Dette apparat er ikke beregnet til brug af personer (inklusive børn) med indskrænkede fysiske, sensoriske eller åndelige evner eller som ikke har erfaringer med brugen og/ eller kendskab til brugen, med mindre de er under opsyn af en person som er ansvarligt for deres sikkerhed eller blev anvist i brugen af apparatet. Børn skal være under opsyn for at sørge for, at de ikke leger med apparatet.*
- ⚠️ *Maskinen skal altid være under opsyn, så længe motoren er i drift.*

### Vedligeholdelse

- ⚠️ *Maskinen skal slukkes og stikket trækkes ud, før rengøring og vedligeholdelse finder sted og før enkelte dele udskiftes.*
- ⚠️ *Istandsættelsesarbejde må kun gennemføres af en autoriseret servicemontør eller fagfolk inden for dette område, som er fortrolige med alle relevante sikkerhedsforskrifter.*

### Opbevaring

- ⚠️ **OBS:** *Makinen må aldrig betjenes eller opbevares i liggende!*
- ⚠️ *Beskyt damprenseren mod regn. Må ikke opbevares udendørs.*

## 2. Drift

### Udpakning af aggregat

Kontrollér ved udpakningen, at alt tilbehør er med. Giv omgående besked til forhandleren, hvis der mangler dele eller er sket skader under transporten.

Smid ikke emballagen til husholdningsaffald. Den kan genbruges. Smid emballagen i en papircontainer eller bring den til en samlestation.



### Montering af tilbehør

- Sæt blokstikket (C7) fast i aggregatets stikkontakt (A1). De to næser på blokstikket skal gå i hak på låget til stikdåsen på aggregatet (se fig.1).

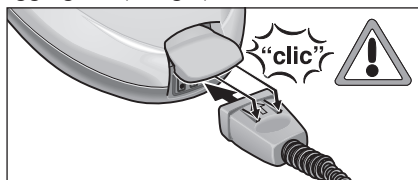

Fig.1: Isætning af blokstik

- Forbind den ønskede tilbehørsdel (D1,E1,F1) med damp pistolen (C1). Stik den rørførmede ende af det valgte stykke tilbehør på damp pistolen (C1). Skub tilbehørsdelen på damp pistolen og lad åbnetasten (C3) gå i hak (se fig. 2).

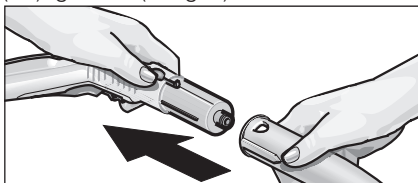

Fig. 2: Påsætning af tilbehør på damp pistolen

- Benyt forlængerrøret (G1) om nødvendigt. Monter til det formål et resp. to forlængerrør (G1) på damp pistolen (C1) (se fig. 3). Skub derefter det ønskede stykke tilbehør (D1,E1,F1,H1) på den frie ende af forlængerrøret.

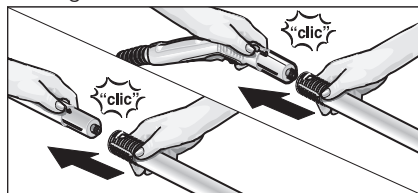

Fig. 3: Påsætning af forlængerrøret



## 2. Drift

- Skub låsekrogen (G4) på det nederste forlængerrør og lad den gå i indgreb i låsen (G2) (se fig. 4).



Fig. 4: Påsætning af låsekrogen

- ⚠ *Der kan dryppe varmt vand ud, når tilbehørsdelene skilles ad! Skil aldrig tilbehørsdelene ad, mens der strømmer damp ud – fare for skoldning!*

- Tryk på åbnetasten (C3 resp. G3) for at skille tilbehørsdelene ad og træk delene fra hinanden (se fig. 5).

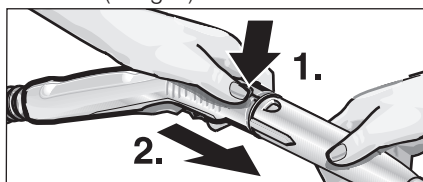

Fig. 5: Adskillelse af tilbehørsdelene

- For at effektivisere rengøringen ved arbejde med punktstråledysen (D1) kan De benytte den sammen med forlængerrøret (D2), rundbørsten (D3) eller powerdysen (D4) (se fig. 6). Sæt de to udsparinger i den del, der skal sættes på, på punktstråledysens næser. Drej den påsatte del med uret til anslag.

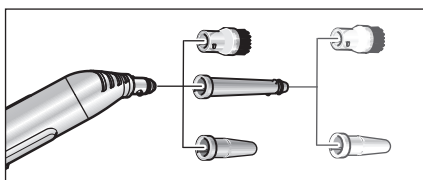

Fig. 6: Tilbehør til punktstråledysen

- ⚠ *Der kan dryppe varmt vand ud, når tilbehørsdelene skilles ad! Skil aldrig tilbehørsdelene ad, mens der strømmer damp ud – fare for skoldning!*

- Drej tilbehørsdelen mod uret og træk delene fra hinanden, når tilbehørsdelen skal tages af punktstråledysen.

## Påfyldning af vand

- Skru sikkerhedslåsen (A3) af aggregatet.
- Tøm evt. vand ud af kedlen.
- ⚠ *Der må ikke påfyldes rengøringsmiddel eller andre former for tilsætning!*
- Fyld højst 2 liter postevand i kedlen.
- ⓘ *Kedlen kan fyldes op til 2 cm under påfyldningsstudsens kant.*
- ⓘ *Hvis der benyttes varmt vand, forkortes opvarmningstiden.*
- Skru sikkerhedslåsen (A3) godt fast på aggregatet igen.

## Tænd for aggregatet

- Træk netkablet (A7) ud af kabelopviklingen i sin fulde længde.
- ⓘ *Kablet skal altid være trukket helt ud under driften. Lad aggregatet køle af, inden det tages i brug igen, hvis aggregatet har været koblet fra af sikkerhedstermostaten.*
- Sæt netstikket i en stikkontakt.
- ⚠ *Tænd ikke for aggregatet uden vand i kedlen. I så fald kan aggregatet ske at blive overophedet. Af sikkerhedshensyn kobler aggregatet automatisk fra under opvarmningen og den røde kontrollampe for vandmangel (B6) lyser. For at gøre aggregatet klar til brug igen, skal De slukke for det og fylde kedlen med vand (se „Efterfyldning af vand“).*
- Tænd for aggregatet på kontakten (A5). Kontrollampen Varme (B4) skal lyse.
- ⓘ *Den fulde varmeydelse står kun til rådighed, når blokstikket (C7) er tilsluttet aggregatet, mens det opvarmes.*
- Vent til kontrollampen (B5) lyser, så er dampenseren klar til brug.
- Kontrollér, at låsemekanismen (C4) på damp pistolen er løsnat.
- ⓘ *Hvis De skubber låsen (C4) bagud, kan dampkontakten (C5) ikke aktiveres (børnesikring). Hvis De skubber låsemekanismen fremad, er dampkontakten fri.*
- Hvis De trykker på dampkontakten (C5), kommer der damp ud. Ret først damp pistolen (C1) mod en klud, indtil dampen kommer ud jævnt.



## 3. Drift

- Damprenserens varmesystem kobler til gentagene gange under brugen for at opretholde trykket i kedlen. I den forbindelse lyser den gule kontrollampe (B4).

### Regulering af dampmængde

Dampmængden kan reguleres enten med håndhjulet (C2) på damp pistolen eller drejeknappen (B2) på damprenseren.

#### Håndhjul (C2) på damp pistolen (C1)

Hvis De arbejder med damp pistolen, kan De indstille dampmængden med håndhjulet (C2) på damp pistolen (C1).

- Hvis De drejer håndhjulet fremad, kommer der meget damp ud, hvis De drejer det bagud, kommer der mindre damp ud.

*Hvis håndhjulet er indstillet til en lille mængde, kan det ske, at der kortvarigt fortsætter med at komme damp ud, når dampkontakten slippes (C5), indtil trykket i damp-slangen er aflastet. De kan aflaste dette tryk hurtigere ved at dreje håndhjulet (C2) fremad et kort øjeblik.*

#### Drejeknap (B2)

- Hvis De drejer drejeknappen (B2) mod uret i området for skalaen for dampmængde (B3), kommer der meget damp ud, hvis De drejer det med uret, kommer der lidt damp ud.



Fig. 7: Regulering af dampmængde

### Regulering af dampfugtighed (Vapo Hydro)

- I vådområder kan De også spule snavs væk i stedet for at fjerne det med kluden. Jo højere damp-fugtigheden er, dvs. jo mere vand der er i dampstrålen, desto bedre er skyllevirkningen. Ved maksimal damp-fugtighed kommer der en varm vandstråle ud, hvilket gør spulevirkningen optimal.



Fig. 8: Regulering af dampfugtighed

De kan regulere dampfugtigheden ved at stille på drejeknappen (B2) i området for skalaen dampfugtighed (B1).

### Øgning af dampfugtighed:

- Drej drejeknappen (B2) med uret. Maksimal dampfugtighed nås ved at dreje drejeknappen til anslag på skalaen (B1).

#### Anvendelse:

- I vådområder (f.eks. bad, wc ...) til at spule smuds væk.
- Sammen med punktstråledysen til rengøring i badet.

- **i** Hvis De øger dampfugtigheden, tømmes kedlen hurtigere.

### Reducering af dampfugtigheden:

- Drej drejeknappen (B2) mod uret.

### Parkering af aggregat

- Ved en kort afbrydelse i arbejdet kan forlængerrøret stilles i parkeringsposition (se fig. 9).

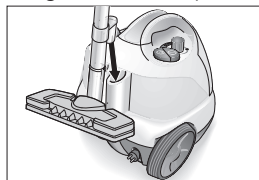

Fig. 9: Parkeringsposition

### Efterfyldning med vand

Når vandet i kedlen er brugt op, lyser den røde kontrollampe Vandmangel (B6).

- **i** Sikkerhedslåsen (A3) kan ikke åbnes, så længe der er et lavt tryk i kedlen.

- Tryk på dampafbryderen (C5) på damp pistolen (C1), indtil der ikke længere strømmer damp ud. Aggregatets kedel er nu uden tryk.

- Skru sikkerhedslåsen (A3) af aggregatet.

- **!** Når sikkerhedslåsen åbnes, kan der komme lidt restdamp ud. Åbn forsigtigt sikkerhedslåsen, der er fare for skoldning.

- Sluk aggregatet med kontakten (A5).

- Fyld maks. 2 liter postevand i kedlen. (Kedlen kan fyldes op til 2 cm under kanten af påfyldningsstuds.)

- **!** Hvis vandet er varmt, er der fare for skoldning, eftersom vandet kan sprøjte bagud, når det fyldes på.

- **!** Der må ikke påfyldes rengøringsmiddel eller andre former for tilsætning!

### 3. Drift

- Skru sikkerhedslåsen (A3) fast på aggregatet igen og tænd for aggregatet på kontakten (A5).
- Vent til kontrollampen (B5) lyser, derefter er damprenseren klar til brug igen.

### Frakobling af aggregatet

- Sluk aggregatet på kontakten (A5).
- Træk netstikket ud af stikkontakten.
- Tryk på kontakten (A4) for automatisk netkabeloprulning.
- Træk blokstikket (C6) ud af aggregatets stikdåse (A1). Løft låget til aggregatets stikdåse.

### Opbevaring af aggregatet

- Læg hånddyse, vinduesdyse, punktstråledyse og smådele i rummet til tilbehør (se fig. 10).

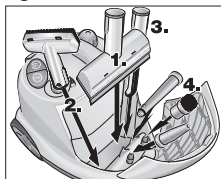

Fig. 10: Rum til tilbehør

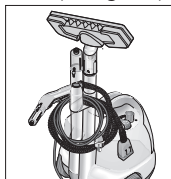

Fig. 11: Oprydning

- Stik de to forlængerrør i tilbehørsholderen (A6) på bagsiden af aggregatet enkeltvis. Stik gulvdysen (H1) på et forlængerrør (se fig. 11).
- Lad altid børsterne køle så godt af, at de ikke kan blive deforme.

### 4. Oplysninger om anvendelse

#### Rengøring af tekstiler

Inden De behandler tekstiler med damprenseren, bør De foretage en test på et ikke-synligt sted af, om tekstilerne kan tåle damp. Sørg for at dampe stedet godt og lad det derefter tørre. Undersøg, om det ændrer farve og form.

#### Rengøring af laminerede eller lakerede overflader

**⚠ Ret aldrig damp mod limede kanter, da kantbåndet kan løsne sig. Benyt ikke damprenseren på uforsøglede træ- eller parketgulve.**

Vær forsigtig ved rengøring af køkken- og stuemøbler, døre, parket, lakerede eller plastbelagte overflader! Ved længere tids påvirkning med damp kan voks, møbelpolitur, plastbelægning eller farve løsne sig resp. der kan komme pletter. Derfor bør De kun rengøre disse overflader med en dampet klud eller dampe dem kort med en tolags klud.

#### Rengøring af glas

**⚠ Ret ikke dampstrålen direkte mod de forseglede steder på vinduesrammen for ikke at beskadige forseglingen.**

Opvarm vinduesruden ved lave udendørs-temperaturer, især om vinteren. Dette gør De ved at dampe hele glasoverfladen let. De udligner dermed temperaturforskelle og undgår spændinger på glasoverfladen. Dette er vigtigt, eftersom uens opvarmede glasflader kan springe.

## 5. Brug af tilbehør

### Dampistol (C1)

De kan anvende damp pistolen uden tilbehør.

#### Anvendelse:

- Fjernelse af lugte og folder i tøj:  
Damp det hængende stykke tøj fra en afstand på 10–20 cm.
- Afstøvning af planter:  
Hold en afstand på 20–40 cm.
- Fugtig aftørring af stov:  
Damp kluden og tør møblerne af med den.

### Punktstråledyse (D1)

Jo tættere De holder dysen til det snavsede sted, desto bedre er rengøringsvirkningen, eftersom damp temperatur og -tryk er størst der, hvor dampen strømmer ud af dysen.

#### Anvendelse:

- Vanskeligt tilgængelige steder som f.eks. hjørner og fuger
- Armatur, afløb
- Håndvaske, WC
- Persienser, radiatorer
- Rustfrit stål, emaljerede flader
- Opløsning af pletter:  
Fugt forinden genstridige kalkaflejringer med eddike, og lad eddiken virke i ca. 5 minutter.

### Forlængelse (D2)

Forlængerrøret monteres på punktstråledysen.

#### Anvendelse:

- Utilgængelige sprækker, fuger etc.

### Rundbørste (D3)

Rundbørsten monteres direkte eller med forlænger delen (D2) på punktstråledysen.

- i** Rundbørsten er ikke egnet til rengøring af sarte overflader

### Powerdyse (D4)

Powerdysen monteres direkte eller med forlænger delen (D2) på punktstråledysen. Powerdysen øger den hastighed, dampen kommer ud med.

#### Anvendelse:

- Rengøring af særligt genstridigt snavs
- Udpustning af hjørner, fuger etc.

### Hånddyse (E1)

Træk frottébetrækket (E2) over hånddysen.

#### Anvendelse:

- Små vaskbare flader, f.eks. køkkenflader af plast, flisevægge
- Vindue, spejl
- Møbelstof
- Bilinterieur, forruder
- Badekar

### Vinduesdyse (F1)

#### Anvendelse:

- Vindue
- Spejl
- Glasflader i brusekabiner
- Andre glasflader
- Damp glasfladen jævnt fra en afstand på ca. 20 cm. Skub derefter låsen (C4) tilbage, så en uønsket aktivering af dampkontakten (C5) undgås. Skrab glasfladen i baner oppefra og ned med vinduesdysens gummikant. Tør gummikanten og den nederste vindueskant af med en klud efter hver bane.

## 5. Brug af tilbehør

### Gulvdysse (H1)

#### Anvendelsesområder:

– Alle vaskbare væg- og gulvbelægninger, f.eks.: Stengulve, fliser og PVC-gulve.

- Fastgør rengøringskluden (H3) på gulvdysen (H1). Fold rengøringskluden sammen på langs og stil gulvdysen på den. Træk enderne af rengøringskluden ind under holdeklemmerne (H2) (se fig. 12).

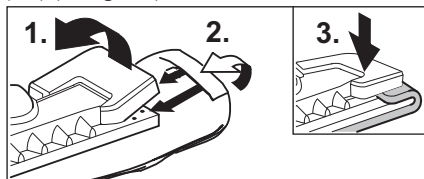

Fig. 12: Påsætning af rengøringskluden

- Vend og skift rengøringskluden med jævne mellemrum. Dette forbedrer optagningen af smuds.
- Sørg for at arbejde langsomt på meget snavsede flader, så dampen har længere tid at virke i.
- Hvis der er rester af rengøringsmiddel eller gulvplejemiddel (f.eks. voks, selvglans-emulsion) på den flade, der skal rengøres, kan der komme striber under rengøringen. Disse striber forsvinder som regel efter flere ganges brug af damprenseren.

### Strygejern (K1)

Strygejernet fås som ekstratilbehør (bestillingsnr., se side 99).

- Sæt blokstikket til strygejernet (K5) fast i aggregatets stikdåse (A1). De to næser på blokstikket skal gå i hak på låget af aggregatets stikdåse.

#### Dampstrygning

Vi anbefaler, at De anvender strygebordet fra Kärcher med aktiv dampugning. Dette strygebord er tilpasset Deres ny aggregat optimalt, hvilket gør strygningen væsentligt lettere og hurtigere. Benyt under alle omstændigheder et strygebord med et strygeunderlag, der kan trænge damp igennem, og hvor strygejernet glider let.

- Stil termostaten (K4) for strygning af alle typer stof på min. trin ●● (dampområde). Derved forhindrer den damp, der kommer ud, at stoffet overophedes.
- Når strygejernets lampe (K2) slukker, er strygejernet klar til brug. Strygesålen skal være varm, så dampen ikke bliver til kondens på sålen og drypper på strygetøjet.
- Tryk på kontakten (K3) på strygejernet. Der kommer damp ud af strygesålen.  
Tryk kontakten fremad: Mens kontakten trykkes, kommer der et dampskud.  
Tryk kontakten bagud: Kontakten går i indgreb og dampen strømmer kontinuerligt ud. Tryk kontakten fremad for at løsne den.
- Ret første dampskud mod en klud, indtil dampen strømmer ud jævnt.
- Drej reguleringen af dampmængden (B2) på aggregatet til den ønskede damp-mængde.
- De kan holde strygejernet lodret for at dampe gardiner, tøj etc.

#### Tørstrygning

- Indstil den ønskede temperatur på termostaten (K4) alt efter stoftype. Tegnene på regulatoren står for følgende stoftyper:
  - Kunstfiber: ●
  - Uld: ●●
  - Lærred: ●●●

## 5. Brug af tilbehør

### Tapetfjerner

Tapetfjernerens fås som *ekstratilbehør* (bestillingsnummer, se side 99).

Med tapetfjernerens kan De benytte damprenserens til at fjerne tapet med.

- Læg tapetfjernerens i hele dens omfang på kanten af en tapetbane. Tænd for damptilførslen (C5) og lad dampen virke, indtil tapetet er gennemvædet (ca. 10 sek.).
- Flyt tapetfjernerens til det næste stykke uløsnet tapet. Hold dampkontakten (C5) trykket nede. Løft det løsenede stykke tapet med en spartel og træk det af væggen. Flyt tapetfjernerens igen stykke for stykke og træk tapetet af i baner.
- Ved savsmuldtapet, der er malet over gentagne gange, er det muligt, at dampen ikke kan trænge ind. Vi anbefaler derfor, at De forbehandler tapetet med et perforeringsværktøj.

### Damprotordyse

Tapetfjernerens fås som *ekstratilbehør* (bestillingsnummer, se side 99).

#### Anvendelsesområder:

- Rengøring af hjørner, fuger
- Svært tilgængelige steder.

## 6. Pleje, vedligeholdelse

### Rengøring af kedel

**⚠** Der må kun foretages servicearbejder, når netstikket er trukket ud, og damprenserens kølet af.

**i** Hvis der udelukkende anvendes demineraliseret vand resp. destilleret vand er det ikke nødvendigt at rengøre kedlen.

#### Vask af kedel

Skyl damprenserens kedel senest efter 5. påfyldning af vand, hvis Deres vand har en hårdhed på mere end 10°dH, d.v.s. ligger i hårdhedsområde II. Ved blødere vand skal kedlen skylles senest efter 15. kedelfyldning. De kan få oplysninger om vandtypen i Deres lokalområde hos Deres vandforsyningsmyndighed eller de kommunale værker.

- Fyld kedlen med vand og ryst den kraftigt (derved løsnes kalkrester, der er aflejret i bunden af kedlen). Hæld vandet ud ved at tippe aggregatet mod hjørnet med påfyldningstragten (se fig. 13).

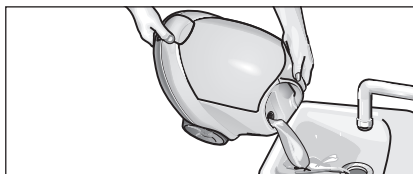

Fig.13: Skylning af kedel

#### Afkalkning af kedel

Eftersom der også sætter sig kalk på kedelvæggen, anbefaler vi, at De afkalker kedlen med følgende intervaller (KP=kedelpåfyldninger):

Hårdhedsområde	° dH	mmol/l	KF
I blødt	0 – 7	0 – 1,3	100
II middelt	7 – 14	1,3 – 2,5	90
III hårdt	14 – 21	2,5 – 3,8	75
IV meget hårdt	> 21	> 3,8	50

Tab. 1: Rengøringsinterval for kedel

- Afbryd damprenserens kontakt til det elektriske net.
- Hæld resten af vandet helt ud af kedlen (se fig. 13).

**⚠** Benyt udelukkende produkter, der er frigivet af Kärcher for at undgå skader på aggregatet.

- Brug bioafkalker RM 511 fra Kärcher til afkalkning (bestillingsnr. 6.295-075). Følg doseringsanvisningerne på emballagen ved blanding af afkalkningsopløsningen.

## 6. Pleje, vedligeholdelse

**⚠** Vær forsigtig ved påfyldning og tømning af damprenseren. Afkalkningsopløsningen kan angribe sarte overflader.

- Fyld denne afkalkningsopløsning i kedlen og lad opløsningen virke ca. 8 timer.

**⚠** Skru **ikke** sikkerhedslåsen (A2) på aggregatet, mens De afkalker det. Anvend aldrig damprenseren, mens der er afkalkningsmiddel i kedlen.

- Hæld derefter opløsningen til afkalkning ud. Der vil stadig være en rest af opløsning i aggregatets kedel, skyl derfor kedlen to til tre gange med koldt vand for at fjerne alle rester af afkalker.
- Drej først drejeknappen (B2) med uret til ans-lag og derefter mod uret hen til den maksimale dampmængde.
- Nu er damprenseren klar til brug igen.

### Pleje af klude

Tilbehørsdelene skal være helt tørre, før De rydder dem væk.

- Undgå at stille gulvdysen (H1), hånddysen (E1) og rundbørsten (D3) på børstehårene under afkøling og tørring.

Rengøringsklude og frottébetræk er forvaskede og kan derfor anvendes til arbejde med damprenseren med det samme.

- Vask snavsede rengøringsklude og frottébetræk ved 60°C i vaskemaskinen. Benyt ikke skyllemiddel, så bliver kludene ved med at være gode til at optage snavs. De kan bruge en tørretumbler til tørring.

## 7. Afhjælpning af fejl

Der er ofte simple årsager til driftsfejl, som De selv kan afhjælpes ved hjælp af følgende oversigt. I tvivlstilfælde efter hvis fejlen ikke er opført under Fejl/afhjælpning, bedes De kontakte en autoriseret kundeservice.

### **⚠** Risiko for elektriske stød!

Reparationsarbejder på apparatet må kun udføres af en autoriseret kundeservice.

### Lang opvarmningstid

- Blokstikket er ikke monteret korrekt
- Kedlen er kalket til

### For lidt damp / ingen damp (driftsindikatoren lyser grønt)

- Kontrollér dampreguleringen aggregat / damppestol
- Dampreguleringen i stilling "Nul"

### Dampen indeholder meget vand

- Skru ned for "våd"-dampmængden

### Dampen slipper op under arbejdet / ingen damp (vandmangel)

- Ikke mere vand i vandtanken
  - Fyld vand på

### Dampkontakten kan ikke trykkes ind

- Åbn dampknapplåsen (C4)

### Stort vandudslip under strygningen

- Indstil strygejernets termostat på dampområde
- Aggregatet skal være indstillet indenfor tørdampskalaen

### Aggregatet slukker under rengøringen (sikkerhedstermostat)

- Tag netkablet ud og lad aggregatet køle af

### Dampfunktion selv om dampkontakten er sluppet

- Dampreguleringen på pistolen står på "min". Drej håndhjulet til maks.

## 8. Sikkerhedselementer

Denne damprenser er udstyret med flere sikkerhedsanordninger og således sikret på flere forskellige måder. Nedenfor er de vigtigste sikkerhedselementer beskrevet.

### Trykregulator

Trykregulatoren sørger for, at kedeltrykket er så konstant som muligt under driften. Varmesystemet kobles fra, når det maksimale driftstryk i kedlen på 4 bar er nået og kobles til igen ved trykfald i kedlen pga. dampudtagning.

### Vandmangeltermostat

Når vandet i kedlen er ved at være brugt op, stiger temperaturen på varmesystemet. Vandmangeltermostaten kobler varmesystemet fra, og den røde kontrollampe – Vandmangel (B6) lyser. Varmesystemet kobles først til igen, når kedlen er kølet af eller bliver fyldt igen.

### Sikkerhedstermostat

Hvis vandmangeltermostaten svigter, og aggregatet overophedes, kobler aggregatets sikkerhedstermostat aggregatet fra. Kontakt den ansvarlige Kärcher-kundeservice for at få sikkerhedstermostaten nulstillet.

### Sikkerhedslås

Sikkerhedslåsen lukker kedlen for det forestående damptryk. Hvis trykregulatoren er defekt, og damptrykket i kedlen stiger til mere end 5,7 bar, åbnes en overtryksventil i sikkerhedslåsen, og der strømmer damp ud igennem låsen. Kontakt den ansvarlige Kärcher-kundeservice, inden aggregatet tages i brug igen.

### Sikring mod overophedning i netkabeloprulningen

Hvis netledningen ikke rulles helt af ledningsoprulet under arbejdet, kan ledningen blive meget varm. Der er installeret en overtemperatursikring mod for kraftig opvarmning.

## 9. Almindelige forskrifter

### Garanti

I de enkelte lande gælder de af vore forhandlere fastlagte garantibetingelser. Eventuelle fejl på aggregatet afhjælpes gratis inden for garantien, såfremt fejlen kan tilskrives en materiale- eller produktionsfejl.

Hvis De ønsker at gøre garantien gældende, bedes De henvende Dem til Deres forhandler eller det nærmeste servicekontor medbringende tilbehør samt kvittering.

Kärcher hæfter ikke for skader, der opstår pga. af uhensigtsmæssig omgang med aggregatet eller manglende overholdelse af brugsanvisningen.

### Oplysninger vedr. bortskaffelse

Allerede ved konstruktionen af dette apparat er der taget hensyn til mulighederne for genanvendelse. Der kan dog alligevel findes dele eller materialer i apparatet, der ikke hører hjemme i det almindelige husholdningsaffald.





Der må udelukkende anvendes tilbehør og reservedele, der er frigivet af producenten. Originalt tilbehør og originale reservedele er en garanti for, at aggregatet fungerer sikkert og fejlfrit.

Bagest i denne vejledning er maskinen afbilledet med bestillingsnumrene på de enkelte dele.

### Ekstratilbehør

#### Rundbørstesæt (bestillingsnr. 2.863-058)

– 4 rundbørster til punktstråledysen.

#### Rundbørstesæt med messingbørstehår

(bestillingsnr. 2.863-061)

– 3 rundbørster til punktstråledysen (med messingbørstehår til særligt genstridigt snavs)

#### Mikrofiberkludesæt (bestillingsnr. 6.905-921)

– 1 stor rengøringsklud, 1 frottébetræk med særlig stor sugsevne og optagning af snavs

#### Bioafkalker RM 511 (bestillingsnr. 6.290-239)

– 3 x 100 g pulver til rengøring af kedlen.  
Anvendelse, se kap. 5 „Pleje, vedligeholdelse, fejl„.

#### Kludesæt (bestillingsnr. 6.960-019)

– 2 store rengøringsklude, – 3 frottébetræk

#### Kludesæt (bestillingsnr. 6.370-990)

– 5 frottébetræk

#### Kludesæt (bestillingsnr. 6.369-481)

– 5 store rengøringsklude

#### Kludesæt (bestillingsnr. 6.369-357)

– 3 store rengøringsklude

#### Damptryk-strygejern BE 6000

(bestillingsnr. 4.862-060)

#### Professionelt damptryk-strygejern BE 7001

(bestillingsnr. 4.862-105)

#### Strygebord med aktiv dampudsugning

(bestillingsnr. 6.906-002)

Til meget gode strygeresultater med betydelig tidsbesparelse (kun til 230 V)

#### Tapetfjerner (bestillingsnr. 2.863-062)

#### Rundbørste m. skraber (bestillingsnr. 2.863-140)

#### Damprotordyse (bestillingsnr. 2.863-094)

#### Gummikant (bestillingsnr. 6.273-140)

### Strømtilslutning

Spænding ..... 220 - 240 V  
Strømtype ..... 1 ~ 50 Ph/Hz  
Spænding i håndtaget ..... 24 V

### Kapacitet

Varmeydelse ..... 2300 W  
Maks. driftstryk ..... 4,0 bar  
Tilladt tryk ..... 5,7 bar  
Varmetid/ 1 l Vand ..... 6 min  
Maks. dampmængde ..... 82 g/min

### Mål

Vægt uden tilbehør ..... 7 kg  
Vandpåfyldningsmængde ..... 2,0 l  
Kedelindhold ..... 2,4 l  
Bredde ..... 335 mm  
Længde ..... 425 mm  
Højde ..... 380 mm

*Min. tværsnit på forlængerledning 1mm<sup>2</sup>*

Damprenseren skal bare brukes til private formål. Apparatet er laget for rengjøring med damp, og kan brukes med egnet tilbehør slik som beskrevet i denne brukerveiledningen. Det er viktig at du tar hensyn til sikkerhetsanvisningene.



## Innhold

<b>1. Maskinbeskrivelse</b> .....	<b>100</b>
<b>2. Sikkerhetsanvisninger</b> .....	<b>101</b>
<b>2. Drift</b> .....	<b>102</b>
Pakke ut maskinen .....	
Montere tilbehør .....	
Fylle på vann .....	
Ta maskinen i bruk .....	
Regulere dampmengde .....	
Parkere maskinen .....	
Etterfylle vann .....	
Slå maskinen av .....	
Oppbevaring av maskinen .....	
<b>3. Merknader for bruk</b> .....	<b>105</b>
Rengjøring av tekstiler .....	
Rengjøring av belagte eller lakkerte overflater .....	
Rengjøring av glass .....	
<b>4. Bruk av tilbehør</b>	
Damppestol, Punktstråledyse .....	
Hånddyse, Vindusdyse .....	
Gulvdyse, Strykejern .....	
Spesialtilbehør .....	
<b>5. Pleie, vedlikehold feilretting</b> .....	<b>108</b>
Rengjøring av vanntank .....	
Pleie av kluter .....	
<b>7. Feilretting</b> .....	<b>109</b>
<b>8. Sikkerhetslementer</b> .....	<b>110</b>
Trykkregulator .....	
Vannmangeltermostat .....	
Sikkerhetstermostat .....	
Sikkerhetslås .....	
<b>9. Generelle merknader</b> .....	<b>110</b>
Garanti .....	
Merknad om avhending .....	
<b>10. Tilbehør og reservedeler</b> .....	<b>111</b>
<b>11. Tekniske data</b> .....	<b>111</b>

- A1 Deksel, apparatkontakt
- A2 Tilbehørsrom
- A3 Sikkerhetslås
- A4 Bryter – Autom. ledningsopprulling
- A5 Bryter – Av/på
- A6 Tilbehørholder
- A7 Nettledning
- B1 Skala, dampfuktighet (VAPO HYDRO)
- B2 Dreieknapp til regulering av dampmengde og dampfuktighet (VAPO HYDRO)
- B3 Skala, dampmengde
- B4 Kontrollampe (gul) – oppvarming
- B5 Kontrollampe (grønn) – klar til bruk
- B6 Kontrollampe (rød) – mangler vann
- C1 Damppestol
- C2 Håndhjul til regulering av dampmengde
- C3 Åpneknapp
- C4 Lås (barnesikring)
- C5 Dampbryter
- C6 Dampslange
- C7 Firkantplugg
- D1 Punktstråledyse
- D2 Forlenger
- D3 Rundbørste
- D4 Powerdyse (rød)
- E1 Hånddyse
- E2 Frotteovtrekk
- F1 Vindusdyse
- G1 Forlengerrør (2x)
- G2 Låsemekanisme for festekrok
- G3 Åpneknapp
- G4 Festekrok
- H1 Gulvdyse
- H2 Festeklemme
- H3 Stor gulvklut
- K1 Strykejern\*
- K2 Kontrollampe – oppvarming strykejern
- K3 Bryter – dampstryking
- K4 Temperaturregulator
- K5 Firkantplugg, strykejern

\* fås som spesialtilbehør leveres



Ikke ta maskinen i bruk uten ha lest bruksveiledningen og sikkerhetsanvisningene

Oppbevar denne bruksveiledningen til senere bruk eller for annen eier.

Denne maskinen er konstruert for privat bruk og ikke beregnet for de belastninger yrkesmessig bruk medfører.

## Symboler på maskinen



Damp

ADVARSSEL – Forbrenningsfare

## 2. Sikkerhetsanvisninger

Advarsels- og anvisningsskiltene som er festet til maskinen gir deg viktig informasjon om farer ved bruk.

I tillegg til anvisningene i bruksanvisningen må det også tas hensyn til myndighetenes generelle sikkerhetsanvisninger og forskrifter om forebygging av uhell.

### Strømtilkobling

⚠ Pass på at den angitte spenningen på typeskiltet stemmer overens med strømkildens spenning.

⚠ Beskyttelsesklasse I-Maskinen må kun tilkobles strømkilden med jordat støpselet.

⚠ I fuktige rom, som f.eks. baderom, må maskinen kun brukes med foreskrevet FI beskyttelsesbryter. Ta kontakt med en elektriker.

⚠ Til denne maskin må det kun brukes strømtilførselsledning som oppgitt fra produsent. Ta hensyn til forsiktighetsreglene. Bestillingsnummer og type finner du i bruksanvisningen.

⚠ Ta aldri i støpselet med våte hender.

⚠ Pass på at ledning og skjøteledning ikke skades på grunn av overkjøring, klemming eller annen slitasje. Ledningen må beskyttes mot varme, olje og skarpe kanter.

⚠ Ved bruk av skjøteledning må denne ha tilsvarende tverrsnitt som angitt i bruksanvisningen og være sprutvannsbeskyttet. Tilkoblingen må ikke ligge i vann.

⚠ Ved utskifting av kontakter på ledning eller skjøteledning må disse være sprutvannsbeskyttet og ha den riktige mekaniske fasthet. Ta hensyn til vedlikeholdsanvisningene.

### Bruk

⚠ Maskinen og tilhørende arbeidsutstyr må alltid kontrolleres før bruk, slik at det er i forskriftsmessig stand. Dersom dette ikke er tilfelle, må maskinen ikke brukes.

⚠ Kontroller spesielt sikkerhetsdekslet og strømtilførselsledningen.

⚠ Damptilførselsslengen må være ubeskadiget (forbrenningsfare).

Skadet damptilførselsslange må skiftes umiddelbart. Det må kun brukes slanger og tilkoblinger som er godkjent av produsenten.

⚠ For bestillingsnummer og type, se bruksanvisningen.

⚠ Det må aldri fylles eksplosive væsker eller ufortynnede syrer og løsemidler i kjelen! Dvs. alle typer rengjøringsmidler, bensin eller tynner. Eksplosjonsfare!

I tillegg kommer også aceton, ufortynnede syrer og løsemidler, da disse angriper materialene maskinen er laget av.

⚠ Når maskinen brukes innenfor fareområder (f.eks. på bensinstasjoner), må det tas hensyn til tilsvarende sikkerhetsforskrifter. Det er ikke lov å bruke maskinen i rom med eksplosjonsfare.

⚠ Ikke bruk apparatet i svømmebasseng som inneholder vann.

⚠ Maskinen må plasseres på fast underlag.

⚠ Knappen på dampbryteren må ikke klemmes fast ved bruk.

⚠ Ved etterfylling av vann mens kjelen fremdeles er varm, må dette gjøres med forsiktighet. Vannet kan sprute tilbake. (Forbrenningsfare).

### Rengjøring av elektriske apparater

⚠ Ved rengjørings av elektriske apparater (også komfyrer) må strømmen kobles fra (sikring kobles ut). Pass på at apparatene er helt tørre før de tas i bruk igjen. Ta hensyn til produsentens anvisninger.

⚠ Elektriske apparater hvor dampen kan komme direkte i berøring med elektrisk ledning og bryter, som f.eks. lamper, fønere, varmeovner etc., må ikke rengjøres med damp.

⚠ Dampstrålen på kort avstand må ikke berøres med hånden eller rettes mot mennesker eller dyr (forbrenningsfare).

⚠ Asbestholdige materialer og materialer som inneholder andre helsefarlige stoffer må ikke rengjøres med damp.

## 2. Sikkerhetsanvisninger

### Betjening

**!** Brukeren må benytte maskinen i henhold til bestemmelsene. Han må ta hensyn til de lokale forhold og til andre personer ved bruk, i særdeleshet gjelder dette barn.

**!** Dette apparatet er ikke egnet for bruk av personer (inkludert barn) med reduserte fy-siske, sensoriske eller sjelelige evner. Det skal heller ikke benyttes dersom brukeren mangler erfaring og/eller kunnskap. Slike personer skal kun bruke apparatet under op-psyn av en ansvarlig person som skal sørge for sikkerheten, eller som kan gi informasjon om bruken. Barn skal holdes under oppsyn ved bruk av apparatet, for å sikre at de ikke leker med det

**!** Maskinen må aldri forlates uten tilsyn når den er i gang.

### Vedlikehold

**!** Maskinen må alltid slås av og støpselet tas ut før rengjøring og vedlikehold samt før skifting av deler.

**!** Reparasjoner må kun foretas av servicemontør eller av fagfolk på dette området som er fortrolige med alle relevante sikkerhetsforskrifter.

### Lagring

**!** **Forsiktig:** Ikke bruk eller lagre apparatet i liggende stilling!

**!** Beskytt apparatet mot regn. Det må ikke oppbevares utendørs.

## 3. Drift

### Pakke ut maskinen

Kontroller at alt tilbehøret er der når du pakker ut. Dersom det mangler deler, eller du under utpakningen konstaterer transportskader, bes du kontakte din forhandler omgående.

Ikke kast emballasjen i husholdningsavfallet. Den kan resirkuleres. Innlever emballasjen på et egnet innsamlingssted.



### Montere tilbehør

- Sett firkantpluggen (C7) inn i apparatkontakten (A1). De to nesene må gå i hakk på dekelet til apparatkontakten (se fig. 1).

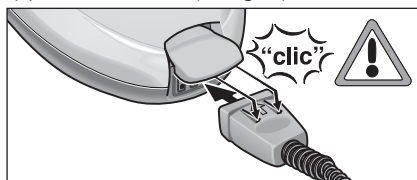

Fig. 1: Sette inn firkantpluggen

- Koble ønsket tilbehør (D1, E1, F1) til damp-pistolen (C1). Sett den rørformede enden på tilbehørsdelen på damp pistolen (C1). Skyv deretter tilbehørsdelen inn på damp pistolen til åpneknappen (C3) på damp pistolen klikker på plass (se fig. 2).

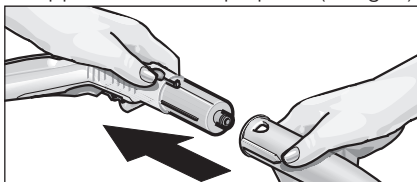

Fig. 2: Sette tilbehøret inn på damp pistolen

- Bruk hvis nødvendig forlengerørret (G1). Monter deretter en av, eller begge forlengerørrene (G1) på damp pistolen (C1) (se fig. 3). Skyv den ønskede tilbehørsdelen (D1, E1, F1, H1) på den ledige enden av forlengerørret.

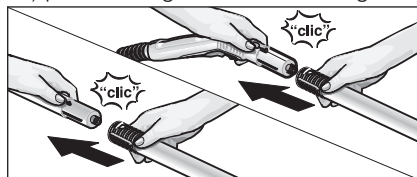

Fig. 3: Sette på forlengerørret

### 3. Drift

- Skyv festekroken (G4) inn på det nederste forlengerrøret til det klikker på plass i låsemekanismen (se fig. 4).



Fig. 4: Sette på festekroken

- Når du skal ta av tilbehørsdelen, trykker du på åpneknappene (C3 og G3), og trekker delene fra hverandre (se fig. 5).

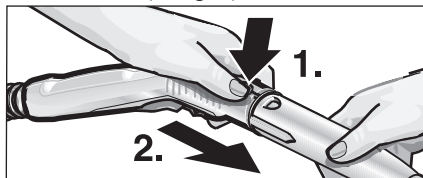

Fig. 5: Ta av tilbehørsdelen

- ⚠️ Når du tar av tilbehørsdelen kan det dryppe ut varmt vann! Ta aldri av tilbehørsdelen mens det strømmer ut damp – Fare for skolding!

- For å øke rengjøringseffekten ved arbeid med punktstråledysen (D1), kan du bruke denne sammen med forlengeren (D2), rundbørsten (D3) eller powerdysen (D4) (se fig. 6). Før de to utsparingene på delen som skal settes på, på nesene på punktstråledysen. Drei den påsatte delen med urviseren til den stopper.

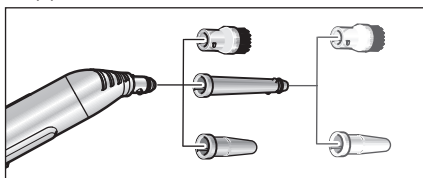

Fig. 6: Tilbehør til punktstråledysen.

- Når du skal ta tilbehørsdelen av punktstråledysen, dreier du den mot urviseren, og trekker deretter delene fra hverandre.

- ⚠️ Når du tar av tilbehørsdelen kan det dryppe ut varmt vann! Ta aldri av tilbehørsdelen mens det strømmer ut damp – Fare for skolding!

### Fylle på vann

- Skru sikkerhetslåsen på (A3) maskinen opp.
- Tøm tanken for vann på forhånd
- ⚠️ Ikke fyll på rengjøringsmidler eller andre tilsetninger!
- Fyll i maksimalt 2 liter vann fra springen i vanntanken.
- ℹ️ Vanntanken kan fylles opp til 2 cm under kanten på påfyllingsstussen. Varmt vann reduserer oppvarmingstiden.
- Skru fast sikkerhetslåsen (A3) på maskinen igjen.

### Slå maskinen på

- Trekk ut nettledningen i sin fulle lengde fra ledningsoppullingingen.
- ℹ️ Når maskinen er i gang må ledningen alltid være trukket helt ut. Hvis maskinen slås av av sikkerhetstermostaten, lar du maskinen kjøles av før du setter den i gang igjen.
- Sett støpselet inn i en stikkontakt.
- ⚠️ Ikke slå maskinen på hvis det ikke er vann i vanntanken. Ellers kan maskinen overopphetes. Som en sikkerhetsforanstaltning slår maskinen oppvarmingen automatisk av og den røde kontrollampen for vannmangel (B6) lyser. Slå maskinen av og fyll på vann i vanntanken for å gjøre den klar til bruk igjen (se „Etterfylle vann“).
- Slå på maskinen med bryteren (A5). Kontrollampen for oppvarming (B4) må lyse.
- ℹ️ Firkantpluggen (C7) må være tilkoblet maskinen for å få full oppvarmingseffekt.
- Vent til kontrollampen (B5) lyser og angir at damprengjøringsmaskinen er klar til bruk.
- Forsikre deg om at låsen (C4) på damp pistolen er løsnet.
- ℹ️ Hvis låsen (C4) er skjøvet tilbake, kan dampbryteren (C5) ikke trykkes inn (barnesikring). Skyv låsen frem for å gjøre dampbryteren fri.
- Når du trykker på dampbryteren (C5) strømmer det ut damp. Rett alltid først damp pistolen (C1) mot et tøy stykke, til dampen kommer ut i en jevn strøm.
- Oppvarmingen av damprengjøringsmaskinen slår seg på gjentatte ganger, for å opprettholde trykket i vanntanken. Den gule kontrollampen (B4) begynner da å lyse.

## 3. Drift

### Regulere dampmengde

Dampmengden kan reguleres, enten med håndhjulet (C2) på damp pistolen (C1) eller dreieknappen (B2) på selve maskinen.

#### Håndhjul (C2) på damp pistolen (C1)

Hvis du arbeider med damp pistolen (C1) kan du stille inn dampmengden med håndhjulet (C2) på damp pistolen.

- Hvis du dreier håndhjulet fremover, strømmer det ut mer damp, hvis du dreier det bakover strømmer det ut mindre damp

**i** Hvis håndhjulet er stilt inn på liten dampmengde kan det forsette å komme ut damp en kort stund etter at du har sluppet dampbryteren, til trykket i dampslangen er sluppet ut. Du kan få dette trykket til å slippe hurtigere ut ved å dreie håndhjulet (C2) fremover en kort stund.

#### Dreieknapp (B2)

- Hvis du dreier dreieknappen (B2) mot urviseren i innstillingsområdet for dampmengde (B3), strømmer det ut mer damp, og hvis du dreier den med utviseren strømmer det ut mindre damp.



Fig. 7: Regulere dampmengde

### Regulere dampfuktighet (Vapo Hydro)

**i** I våtrom kan du spyle vekk smusset i stedet for å fjerne det med en klut. Jo høyere fuktigheten på dampen er, dvs. jo mer vann dampstrålen inneholder, jo bedre blir spyleeffekten. Ved maksimal dampfuktighet kommer det ut en varm vannstråle, og spyleeffekten er på sitt høyeste.

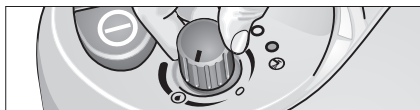

Fig. 8: Regulere dampfuktighet

Du kan regulere dampfuktigheten ved å stille inn dreieknappen (B2) i innstillingsområdet for dampfuktighet (B1).

### Øke dampfuktigheten:

- Drei dreieknappen (B2) med urviseren. Maksimal dampfuktighet oppnås ved å dreie dreieknappen til den stopper, i innstillingsområdet (B1).

#### Anvendelse:

- I våtrom (f.eks. bad, WC) til å spyle vekk smuss.
- Sammen med punktstråledyse til rengjøring av bad.

**i** Hvis du øker dampfuktigheten, tømmes vanntanken hurtigere.

### Redusere dampfuktighet:

- Drei dreieknappen (B2) mot urviseren.

### Parkere maskinen

- Ved kortere arbeidsavbrudd kan forlengerrøret plasseres i parkeringsposisjon med dysen montert (se fig.9).

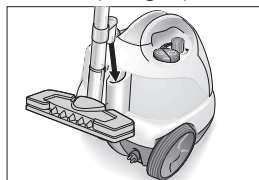

Fig. 9: Parkeringsposisjon

### Etterfylle vann

Når vannet i vanntanken er brukt opp, lyser den røde kontrollampen for vannmangel (B6).

**i** Sikkerhetslåsen (A3) kan ikke åpnes så lenge det fremdeles er litt trykk igjen i vanntanken.

- Trykk på dampbryteren (C5) på damp pistolen (C1), til det ikke lenger strømmer ut damp. Vanntanken på maskinen er nå trykkløs.

- Skru sikkerhetslåsen på (A3) maskinen opp.

**!** Når du åpner sikkerhetslåsen kan det fremdeles være igjen en restmengde med damp. Åpne sikkerhetslåsen forsiktig, da det er fare for skålding.

- Slå av maskinen med bryteren (A5).

- Fyll i maksimalt 2 liter vann fra springen\*\* i vanntanken. (Vanntanken kan fylles opp til 2 cm under kanten på påfyllingsstussen.)

**!** Når vannet i vanntanken er varmt er det fare for skålding, da vannet kan sprute tilbake ved påfylling.

### 3. Drift

**⚠** Ikke fyll på rengjøringsmidler eller andre tilsetninger!

- Skru sikkerhetslåsen (A3) fast på maskinen igjen, og slå maskinen på igjen med bryteren (A5).
- Vent til kontrollampen (B5) lyser og angir at damprensjøringsmaskinen er klar til bruk igjen.

#### Slå maskinen av

- Slå av maskinen med bryteren (A5).
- Trekk støpselet ut av stikkontakten.
- Trykk på bryteren (A4) for automatisk ledningsoppulling.
- Trekk firkantpluggen (C6) ut av apparatkontakten (A1). Løft opp dekkelet på apparatkontakten når du gjør dette.

#### Oppbevaring av maskinen

- Legg hånddysen, vindusdysen, punktstråledysen og smådeler i tilbehørsrommet (se fig. 10).

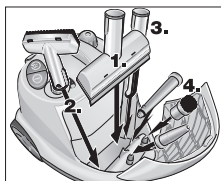

Fig. 10: Tilbehørsrom

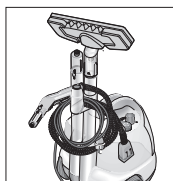

Fig. 11: Rydde opp

- Plasser de to forlengerørene i tilbehørsholderen (A6) på baksiden av maskinen enkeltvis. Sett gulvdysen (H1) på et av forlengerørene (se fig. 11).
- La børstene avkjøles slik at de ikke misformes.

#### Rengjøring av tekstiler

### 4. Merknader for bruk

Før du behandler tekstiler med damprensjøringsmaskinen, må du alltid kontrollere at tøyet tåler damp, på et ikke-synlig område. Damp området godt, og la det deretter tørke. Kontroller om farge og fasong endrer seg.

#### Rengjøring av belagte eller lakkerte overflater

**⚠** Dampen må aldri rettes mot limte kanter, da dette kan føre til at kantbåndet løsner. Ikke bruk damprensjøringsmaskinen på tre- eller parkettgulv som ikke er overflatebehandlet.

Vær forsiktig når du rengjør kjøkken- og stuemøbler, dører, parkett, lakkerte eller kunststoffbelagte overflater! Ved lengere dampvirkning kan voks, møbelpolish, kunststoffbelegg eller maling løsne eller bli flekket. Rengjør derfor bare disse overflatene med en dampet klut, eller damp i kort tid med en klut som er lagt dobbel.

#### Rengjøring av glass

**⚠** Ikke rett dampstrålen direkte mot vindusrammen, da dette kan skade pakningen mellom ruten og rammen.

Varm opp vindusruten ved lave utendørstemperaturer, særlig om vinteren. Gjør dette ved å dampe hele glassoverflaten lett. På den måten utjevnes temperaturforskjeller og spenninger i glassflaten unngås. Dette er viktig, siden glassflater med uensartede temperaturer kan springe.

#### Damppestol (C1)



## 5. Bruk av tilbehør

Du kan bruke damppestolen uten tilbehør.

### Anvendelse:

- Fjerning av lukt og folder i tøy:  
Damp det hengende tøyet med en avstand på 10–20 cm.
- Fjerne støv fra planter:  
Hold en avstand på minst 20–40 cm.
- Fuktig støvtørring:  
Damp en klut, og bruk denne til å tørke over møbelet.

### Punktstråledyse (D1)

God rengjøringsseffekt økes jo nærmere det tilsmussede stedet du holder dysen, siden temperaturen og trykket på dampen er høyest der hvor den strømmer ut av dysen.

### Anvendelse:

- vanskelig tilgjengelige steder som f.eks hjørner og fuger
- armatur, avløp
- vaskekum, WC
- persienner, varmeelementer
- rustfritt stål, emaljerte overflater
- flekkfjerning:  
Fukt gjenstridige kalkavleiringer på forhånd med eddik og la den virke i ca. minutter.

### Forlenger (D2)

Forlengeren monteres på punktstråledysen..

### Anvendelse:

- vanskelig tilgjengelige sprekker, fuger etc.

### Rundbørste (D3)

Rundbørsten kobles på punktstråledysen direkte, eller med forlengeren (D2).

-  *Rundbørsten egnert seg ikke til rengjøring av ømfintlige overflater*

### Powerdysen (D4)

Powerdysen kobles på punktstråledysen direkte, eller med forlengeren (D2). Powerdysen øker utstrømningshastigheten for dampen

### Anvendelse:

- Rengjøring av særlig gjenstridig smuss
- Utblåsing av hjørner, fuger etc.

### Hånddysen (E1)

Trekk frotteovertrekket (E2) over hånddysen.

### Anvendelse:

- små vaskbare flater, f.eks kjøkkenflater av kunststoff, flisevegger
- vinduer, speil
- møbelstoff
- bilinteriør, frontruter
- badekar

### Vindusdysen (F1)

### Anvendelse:

- vinduer
- speil
- glassflater i dusjkabinetter
- andre glassflater

- Damp glassflaten jevnt med en avstand på ca. 20 cm. Skyv deretter låsen (C4) tilbake, slik at dampbryteren (C5) ikke kan trykkes inn ved et uhell. Trekk gumminalen på vindusdysen i baner, ovenfra og ned. Tørk av gumminalen og den nederste kanten på vinduet med en klut etter hver bane.

### Gulvdysen (H1)

## 5. Bruk av tilbehør

### Anvendelsesområde:

– Alle vaskbare vegg- og gulvbelegg, f.eks.: steingulv, fliser og PVC-gulv.

- Fest gulvkluten (H3) på gulvdysen (H1). Fold gulvkluten sammen på langs, og plasser gulvdysen på den. Trekk endene av gulvkluten inn under festeklemmene (H2) (se fig. 12).

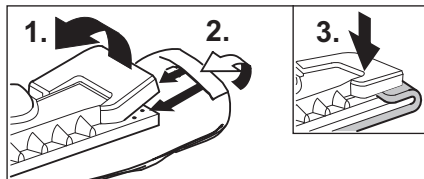

Fig. 12: Sette på gulvkluten

- Snu og skift gulvkluten regelmessig. Dette forbedrer smussopptaket.
- Arbeid langsomt på sterkt tilsmussede flater, slik at dampen kan virke lenger
- Hvis det ligger igjen rengjøringsmiddel eller gulvpleiemidler (f.eks voks, glansmidler), kan det danne seg striper under rengjøringen. Disse stripene forsvinner vanligvis når du bruker damprengjøringsmaskinen flere ganger.

### Strykejern (K1)

Strykejernet fås som spesialtilbehør (bestill.nr. se side 111).

- Sett firkantpluggen til strykejernet (K5) inn i apparatkontakten (A1). De to nesene må gå i hakk på dekselet til apparatkontakten.

### Dampstryking

Vi anbefaler at du bruker Kärcher-strykejernet med aktivt dampavtrekk. Dette strykejernet er optimalisert til bruk sammen med damprengjøringsmaskinen din. Dette gjør strykingen betydelig lettere og hurtigere. Bruk alltid et strykebord med dampgjennomtrengelig strykeunderlag.

- Drei temperaturregulatoren (K4) minst til trinn ●●● (dampområde), ved stryking av alle stoffer. Dampen som kommer ut forhindrer dermed at stoffet overopphetes.
- Når lampen (K2) på strykejernet lyser, er strykejernet klar til bruk. Sålen på strykejernet må være varm, slik at dampen ikke kondenserer på sålen, og drypper på stryketøyet
- Trykk på bryteren (K3) på strykejernet. Det strømmer damp ut fra sålen på strykejernet.  
Trykk bryteren forover: Mens bryteren trykkes, kommer det damp ut.  
Trykk bryteren bakover: Bryteren går i lås og dampen strømmer ut kontinuerlig. Trykk bryteren forover for å frigjøre den.
- Rett det første dampstøtet mot et tøyestykke, til dampen kommer ut i en jevn strøm.
- Drei dampmengderegulatoren (B2) på maskinen til ønsket dampmengde.
- Du kan holde strykejernet loddrett for å dampe gardiner, klær etc.

### Tørstryking

- Still inn temperatur med temperaturregulatoren (K4) avhengig av stofftype. Tegnene på regulatoren står for følgende stofftyper:

- kunstfiber: ●
- ull: ●●
- lin: ●●●

### Tapetfjerner

## 5. Bruk av tilbehør

Tapetfjerner fås som *Spesialtilbehør* (bestill.nr. se side 111).

Damprengjøringsmaskinens tapetfjerner kan brukes til å fjerne tapet.

- Legg hele overflaten på tapetfjernerens på kanten av en tapetstripe. Slå på damptilførselen (C5) og la dampen virke til tapetet er gjennombløtt (ca. 10 sek.).
- Flytt tapetløseren til neste stykke med uløsnet tapet. Hold dampbryteren (C5) inne. Løft det løsnede tapetstykket av med en spatel, og trekk det av veggen. Fortsett med tapetfjernerens stykke for stykke, og trekk tapeten av i baner.
- Ved grovfibret tapet som er overmalt flere ganger kan det hende at dampen ikke kan trenge gjennom. Vi anbefaler derfor at du forbehandler tapetet med en perforeringsrulle.

## Damprotordyse

Damprotordysen fås som *Spesialtilbehør* (bestill.nr. se side 111).

### Anvendelsesområde:

- Rengjøring av hjørner, fuger
- vanskelig tilgjengelige steder.

## 6. Pleie, vedlikehold

### Rengjøring av vanntank

⚠ *Vedlikeholdsarbeid må kun gjennomføres når støpselet er trukket ut og damprengjøringsmaskinen er nedkjølt.*

### Spyling av vanntank

Spyl vanntanken på damprengjøringsmaskinen ved hver 5 påfylling, eller oftere når vannet du brukere har en hardhet på mer enn 10°dH eller tyske grader, dvs. hardhetsområde II. Ved mykere vann skal vanntanken skylles ved hver 15. påfylling eller oftere. Du kan finne ut hvor hardt vannet er ved å henvende deg til ditt lokale vannverk.

- Fyll vanntanken med vann, og rist den kraftig (dette løser kalkavsetninger i bunnen av tanken). Tøm deretter ut vannet ved å vippe maskinen mot hjørnet med påfyllingstrakten (se fig. 13).

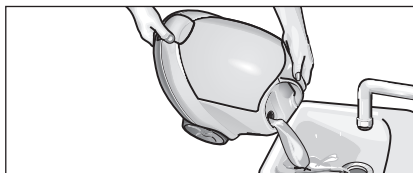

Fig. 13: Skylle vanntanken

### Avkalking av vanntank

Siden det også setter seg kalk på veggene i tanken, anbefaler vi at du avkalker vanntanken med følgende mellomrom (PF=påfyllinger):

Hardhetsområde	° dH	mmol/l	Fyllinger
I mykt	0 – 7	0 – 1,3	100
II middels	7 – 14	1,3 – 2,5	90
III hardt	14 – 21	2,5 – 3,8	75
IV meget hardt	> 21	> 3,8	50

Tab. 1: Rengjøringsintervall for vanntank

- Koble damprengjøringsmaskinen fra strømmettet.
- Tøm tanken helt for vann (se fig. 13).

⚠ *Bruk utelukkende produkter som er godkjent av Kärcher, for å unngå skade på maskinen.*

- Til avkalking bruker du Kärchers bio-avkalkningsmiddel RM 511 (artikkelnr. 6.295-075). Ta hensyn til doseringsinformasjonen på pakken når du blander avkalkingsoppløsningen.

## 6. Pleie, vedlikehold

**⚠** *Vær forsiktig når du fyller og tømmer damprensere. Avkalkingsoppløsningen kan angripe ømfintlige overflater.*

- Fyll avkalkingsoppløsningen i vanntanken og la den virke i ca. 8 timer.

**⚠** *Sikkerhetslåsen på maskinen må **ikke** skrues på, mens maskinen avkalkes. Bruk aldri damprensjøringsmaskinen, mens det er avkalkingsmiddel i vanntanken.*

- Tøm deretter avkalkingsoppløsningen ut. Det blir værende igjen en restmengde med oppløsning i vanntanken, og tanken må derfor skylles to til tre ganger med kaldt vann for å fjerne alt gjenværende avkalkingsmiddel.
- Drei først dreieknappen (B2) med urviseren til den stopper, og deretter mot urviseren til maksimal dampmengde.
- Nå er damprensjøringsmaskinen klar til bruk igjen

### Pleie av kluter

La tilbehørsdelen tørke helt, før du rydder opp.

- Ikke plasser gulvdysen (H1), hånddysen (E1) og rundbørsten (D3) på børstehårene når de skal avkjøles, slik at misforming unngås.

Gulvkluter og frotteovertrekk er forvasket og kan tas i bruk sammen med damprensjøringsmaskinen umiddelbart.

- Vask tilsmussede gulvkluter og frotteovertrekk ved 60°C i vaskemaskinen. Unngå bruk av tøy-mykner, slik at klutene får et høyt smussopptak. Kluter og frotteovertrekk kan tørkes i en tørketrommel.

Feil har ofte en enkel årsak, som du kan rette

## 7. Feilretting

selv ved hjelp av følgende oversikt. I tvilstilfeller eller ved feil som ikke er oppgitt her, ta kontakt med en autorisert servicemontør.

### **⚠ Fare for elektrisk støt!**

Reparasjonsarbeider på maskinen må kun utføres av en autorisert servicemontør.

### Lang oppvarmingstid

- Firkantpluggen er ikke riktig montert
- Vanntanken er forkalket

### Lite damp/ingen damp (driftslampe på grønn)

- Kontroller dampregulering på apparat/damppestol
- Dampregulering stilt inn på "null"

### Dampen inneholder mye vann

- Skru tilbake mengden "våt"-damp

### For lite eller ingen damp under arbeid (vannmangel)

- Tomt for vann i vanntanken  
- etterfyll vann

### Dampbryteren lar seg ikke trykke ned

- Løsne låsen (C4) på dampbryteren

### Det kommer ut mye vann under stryking

- Still inn strykejernets temperaturregulator på dampområde
- Apparatet må være stilt inn innstillingsområdet for tørrdamp

### Apparatet slår seg av under rengjøring (sikkerhetstermostat)

- Trekk nettleddningen helt ut, og la apparatet kjøle seg ned

### Det kommer ut damp selv om dampbryteren er sluppet

- Still inn dampreguleringen på pistolen til "Min." Drei håndehjulet til Max.

## 8. Sikkerhetselementer

Denne damprengjøringsmaskinen er utstyrt med flere sikkerhetsmekanismer, som gjør at den er sikret på flere måter. Nedenfor finner du de viktigste sikkerhetselementene.

### Trykkregulator

Trykkregulatoren holder trykket under bruk mest mulig konstant. Når det maksimale driftstrykket i vanntanken på 4 bar er nådd, slås oppvarmingen av. Når trykket faller i tanken igjen pga. avtapping av damp, slås oppvarmingen på igjen.

### Vannmangeltermostat

Når vannet i tanken nærmer seg slutten, stiger temperaturen på oppvarmingen. Vannmangeltermostaten slår oppvarmingen av, og den røde kontrollampen for vannmangel (B6) lyser. Oppvarmingen slås ikke på igjen før vanntanken er nedkjølt, eller det er fylt på vann igjen.

### Sikkerhetstermostat

Hvis vannmangeltermostaten faller ut og maskinen overopphetes, kobles sikkerhetstermostaten inn. Ta kontakt med en autorisert Kärcher kundeserviceavdeling for å tilbake stille sikkerhetstermostaten.

### Sikkerhetslås

Sikkerhetslåsen lukker vanntanken for det forestående damptrykket. Hvis trykkregulatoren svikter og damptrykket stiger over 5,7 bar, åpnes en overtrykksventil i sikkerhetslåsen for å slippe ut damp. Ta kontakt med en autorisert Kärcher kundeserviceavdeling før du tar maskinen i bruk igjen.

### Sikring mot overoppheting i ledningsoppulling

Hvis nettleidingen ikke rulles helt ut fra ledningsoppulling, kan den bli for varm. Det finnes en overtemperatursikring mot for høy oppvarming.

## 9. Generelle merknader

### Garanti

Vår ansvarlige salgsorganisasjon for det enkelte land har utgitt garantibetingelsene som gjelder i det aktuelle landet. Eventuelle feil på apparatet repareres gratis innenfor garantitiden dersom årsaken er en material- eller produksjonsfeil.

Ved behov for garantireparasjoner, bes du henvende deg, med kjøps- og tilbehørskvitteringen, til din forhandler eller nærmeste autoriserte kundeservice.

Kärcher hefter ikke for skader som skyldes uhensiktsmessig behandling av maskinen, eller at du ikke har fulgt bruksveiledningen.

### Merknad om avhending

Gamle maskiner inneholder verdifulle materialer som kan resirkuleres. Disse bør leveres inn til gjenvinning. Gamle maskiner skal derfor avhendes i egnede innsamlingsystemer.



## 10. Tilbehør og reservedeler

Det må kun brukes tilbehør og reservedeler som er godkjent av produsenten. Originalt tilbehør og originale reservedeler gir trygghet for at maskinen fungerer sikkert og problemfritt.

På siste side finner du en illustrasjon av maskinen, med bestillingsnumre for de enkelt maskindelene.

### Spesialtilbehør

#### Rundbørstesett (Bestill.-nr. 2.863-058)

– 4 Rundbørster for Punktstråledyse.

#### Rundbørstesett med børstehår av messing

(Bestill.-nr. 2.863-061)

– 3 rundbørster til punktstråledysen (med børstehår av messing til særlig gjenstridig smuss)

#### Sett med mikrofiberkluter (Bestill.-nr. 6.905-921)

– 1 stor gulvklut, 1 frotteovertrekk med ekstra høy sugsevne og smussopptak

#### Bioavkalker RM 511 (Bestill.-nr. 6.290-239)

– 3 x 100 g pulver til rengjøring av vanntank.  
Se kap. 5 „Pleie, vedlikehold og feilretting“.

#### Klutesett (Bestill.-nr. 6 960-019)

– 2 store gulvkluter, – 3 Frotteovertrekk

#### Klutesett (Bestill.-nr. 6 370-990)

– 5 Frotteovertrekk

#### Klutesett (Bestill.-nr. 6 369-481)

– 5 store gulvkluter

#### Klutesett (Bestill.-nr. 6 369-357)

– 3 store gulvkluter

#### Damptrykk-strykejern BE 6000

(Bestill.-nr. 4 862-060)

#### Profesjonelt damptrykk-strykejern BE 7001

(Bestill.-nr. 4 862-105)

#### Strykebord med aktiv dampavtrekk

(Bestill.-nr. 6 906-002)

For meget gode strykeresultatet medbetydelig tidsbesparelse (kun for 230 V)

#### Tapetfjerner (Bestill.-nr. 2.863-062)

#### Rundbørste med skraper (Bestill.-nr. 2 863-140)

#### Damprotordyse (Bestill.-nr. 2 863-094)

#### Gumminal (Bestill.-nr. 6 273-140)

## 11. Tekniske data

### Strømtilkobling

Spenning ..... 220 - 240 V

Strømtype ..... 1 ~ 50 Ph/Hz

Spenning i håndtaket ..... 24 V

### Kapasitet

Varmeeffekt ..... 2300 W

Maks. driftstrykk ..... 4,0 bar

Tillatt trykk ..... 5,7 bar

Oppvarmingstid /1l vann ..... 6 min

Maks. Dampmengde ..... 82 g/min

### Mål

Vekt uten tilbehør ..... 7 kg

Vannpåfyllingsmengde ..... 2,0 l

Vanntankinnhold ..... 2,4 l

Bredde ..... 335 mm

Lengde ..... 425 mm

Høyde ..... 380 mm

*Minste tverrsnitt for skjøteledning 1mm<sup>2</sup>*

## Ändamålsenlig användning

Ångtvätten skall endast användas i privathushåll. Maskinen är avsedd för rengöring med ånga. Den kan användas, tillsammans med därför avsedda tillbehör, på det sätt som beskrivs i denna bruksanvisning. Var noga med att följa säkerhetsanvisningarna.

## Innehåll

<b>1. Beskrivning av apparaten</b> .....	<b>112</b>
<b>2. Säkerhetsanvisningar</b> .....	<b>113</b>
<b>3. Drift</b> .....	<b>114</b>
Packa ut apparaten .....	114
Montera tillbehör .....	114
Fyll på vatten .....	115
Tag apparaten i bruk .....	115
Förvara apparaten .....	115
Justera ångmängd .....	115
Fyll på vatten .....	116
Slå från apparaten .....	116
Parkera apparaten .....	116
<b>4. Bruksanvisningar</b> .....	<b>116</b>
Rengöring av textilier .....	116
Rengöring av påtryckta eller lackerade ytor .....	116
Glasrengöring .....	116
<b>5. Användande av tillbehören</b> .....	<b>117</b>
Ångpistol, Punktstrålmunstycke .....	117
Handmunstycke, Fönstermunstycke .....	118
Bottenmunstycke, Strykjärn .....	119
Extra tillbehör .....	120
<b>6. Skötsel, underhåll</b> .....	<b>120</b>
Rengöring av tanken .....	120
Skötsel av dukarna .....	120
<b>7. Hjälp vid störningar</b> .....	<b>121</b>
<b>8. Säkerhetselement</b> .....	<b>122</b>
Tryckreglage .....	122
Vattenbriststermostat .....	122
Säkerhetstermostat .....	122
Säkerhetslås .....	122
<b>9. Allmänna anvisningar</b> .....	<b>122</b>
Garanti .....	122
Anvisning för avfallshantering .....	122
<b>10. Tillbehör och utbytesdelar</b> .....	<b>123</b>
<b>11. Tekniska data</b> .....	<b>123</b>

## 1. Beskrivning av apparaten



- A1 Lock apparatuttag
- A2 Tillbehörsfack
- A3 Säkerhetslås
- A4 Brytare – Autom. nätkabelupprullning
- A5 Brytare - till/från
- A6 Tillbehörsväska
- A7 Nätkabel
- B1 Skala ångfuktighet (VAPO HYDRO)
- B2 Vridknapp för justering av ångmängd och ångfuktighet (VAPO HYDRO)
- B3 Skala ångmängd
- B4 Kontrollampa (gul) - värme
- B5 Kontrollampa (grön) – driftklar
- B6 Kontrollampa (röd) – vattenbrist
- C1 Ångpistol
- C2 Handratt för justering av ångmängd
- C3 Utlösningsknapp
- C4 Låsning (barnsäkring)
- C5 Ångställare
- C6 Ångslang
- C7 Blockkontakt
- D1 Punktstrålmunstycke
- D2 Förlängning
- D3 Rundborste
- D4 Powermunstycke (röd)
- E1 Handmunstycke
- E2 Frottéöverdrag
- F1 Fönstermunstycke
- G1 Förlängningsrör (2x)
- G2 Raster för parkeringsshake
- G3 Utlösningsknapp
- G4 Parkeringsshake
- H1 Bottenmunstycke
- H2 Låsklämma
- H3 stor trasa
- K1 Strykjärn\*
- K2 Kontrollampa – värme strykjärn
- K3 Omkopplare - ångstrykning
- K4 Temperaturreglage
- K5 Strykjärn blockkontakt

\* som extratillbehör finns

## Symboler på maskinen



Ånga

OBS – risk för brännskada



Tag inte apparaten i bruk utan att ha läst bruksanvisningen och säkerhetsanvisningarna.

Spara denna bruksanvisning för användning vid en senare tidpunkt eller till nästa ägare.

Den har utvecklats för privat bruk och är inte avsedd att användas yrkesmässigt.



## 2. Säkerhetsanvisningar

Beakta alla varnings- och hänvisningsskyltar på ångtvätten.

Förutom bruksanvisningen måste gällande bestämmelser följas.

### Elanslutning

⚠ Den på typskylten angivna spänningen måste överensstämma med strömkällans.

⚠ Apparater i skyddsklass I får endast anslutas till jordade uttag.

⚠ I våtrum som t ex badrum får ångtvätten endast användas med föreskriven skyddskontakt. Rådfråga elektriker. Nätanslutningskabeln får ej avvika från tillverkarens angivelser. Beakta skötselansvisningarna.

⚠ Best nr och typ framgår av bruksanvisningen.

⚠ Ta aldrig i nätkontakten med våta händer.

⚠ Se till att kabeln ej kan skadas genom fastklämning, skavning eller att den körs över. Skydda kabeln mot olja, värme och vassa kanter.

⚠ Eventuell förlängningskabel måste ha i bruksanvisningen angiven area och vara stänkvattenskyddad. Kopplingen får ej ligga i vatten.

⚠ Utbyteskopplingar på nätanslutnings- och förlängningskabel måste ha samma kvalitet som original-kopplingarna.

### Användning

⚠ Kontrollera alltid ångtvätten och tillbehör innan den tas i bruk. Vid defekt får den ej användas.

⚠ Kontrollera särskilt säkerhetslocket och nätanslutningskabeln.

⚠ Ångslangen måste vara felfri (risk för brännskada). Byt genast defekt ångslang. Endast av tillverkaren rekommenderade slangar och kopplingar får användas.

⚠ Best nr och typ framgår av bruksanvisningen.

⚠ Fyll aldrig pannan med lösningsmedelhaltiga vätskor, oförtunnade syror eller lösningsmedel! Därtill hör framförallt rengöringsmedel, bensin eller färgförtunning. Risk för explosion! Vidare aceton, oförtunnade syror och lösningsmedel som angriper apparatens material.

⚠ Beakta gällande säkerhetsföreskrifter vid användning inom farligt område (t ex bensinstationer). Får ej användas i explosionsfarliga rum.

⚠ Använd inte apparaten i bassänger där det finns vatten.

⚠ Ångtvätten måste stå på ett fast och stadigt underlag.

⚠ Under drift får ångomkopplaren ej klämmas fast.

⚠ Fyll på vatten mycket försiktigt om pannan fortfarande är het. Vattnet kan spruta ut och förorsaka brännskada.

### Rengöring av elektriska apparater

⚠ Vid rengöring av elektriska apparater (även elektriska spisar) måste deras säkring kopplas från. Innan de återanvänds måste de vara helt torra. Beakta tillverkarens anvisningar!

⚠ Elektriska apparater på vilka ångan kommer i direkt beröring med elledningar och kontakter (t ex lampa, fön, elektriska element osv) får ej rengöras. Ångan kan tränga in i apparaten och förorsaka skada vid avkylningen.

⚠ Stick aldrig handen i ångstrålen och rikta denna aldrig mot människor eller djur. Risk för brännskada!

⚠ Asbesthaltiga eller andra material som innehåller hälsovådliga ämnen får ej rengöras.

## 2. Säkerhetsanvisningar

### Handhavande

⚠ Använd ångtvätten på avsett och föreskrivet sätt. Ta hänsyn till andra, särskilt barn.

⚠ Denna apparat är ej avsedd att användas av personer (även barn) med begränsad fysisk, sensorisk eller mental färdighet eller av personer som saknar erfarenhet och/eller kunskaper, såvida de inte övervakas av en person ansvarig för deras säkerhet eller har fått instruktioner av en sådan person hur apparaten ska användas. Barn ska hållas under uppsikt för att garantera att de inte leker med apparaten.

⚠ Lämna aldrig ångtvätten utan uppsikt under drift.

### Skötsel

⚠ Stäng av ångtvätten och dra ur nätkontakten före alla åtgärder (skötsel, rengöring, utbyte av delar) på den.

⚠ Reparation får endast utföras av auktoriserad verkstad.

### Förvaring

⚠ **Observera:** Apparaten får ej lagras eller drivas i liggande läge!

⚠ Skydda maskinen från regn. Får inte förvaras utomhus.

## 3. Drift

### Packa ut apparaten

Kontrollera vid upppackningen att alla tillbehör finns med. Kontakta omedelbart återförsäljaren om det skulle saknas delar eller om transportskador konstateras.

Släng inte förpackningen i hushålls-soporna. Den kan återanvändas. Avyttra förpackningsdelarna källsorterade.



### Montera tillbehör

- Sätt fast blockkontakten (C7) i apparatkontakten (A1). Båda hakarna på blockkontakten måste falla på plats i apparatuttagets lock (se ill. 1).

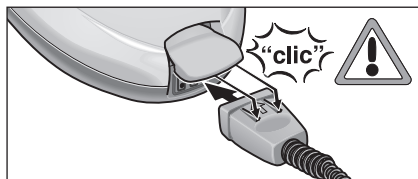

Ill. 1: Sättning av blockkontakten

- Koppla ihop önskad tillbehörsdel (D1,E1,F1) med ångpistolen (C1). Sätt tillbehörsdelens rörformade ände på ångpistolen (C1). Skjut fast tillbehörsdelen på ångpistolen tills låsknappen (C3) på ångpistolen går i hack (se ill. 2).

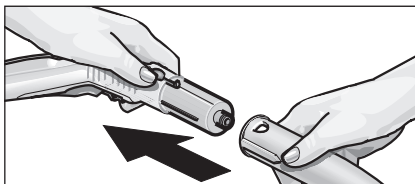

Ill. 2: Sätta på tillbehör på ångpistolen

- Använd vid behov förlängningsrören (G1). Montera ett resp. båda förlängningsrören (G1) på ångpistolen (C1) (se ill. 3). Skjut sedan fast önskad tillbehörsdel (D1,E1,F1,H1) på förlängningsrörets fria ände.

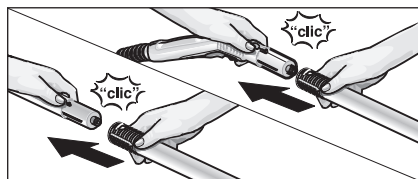

Ill. 3: Sätta på förlängningsrören

### 3. Drift

- Skjut parkeringshaken (G4) på det undre förlängningsröret tills den går i hack i rastret (G2) (se ill. 4).



Ill. 4: Sätta på parkeringshaken

- Tryck på utlösningssknappen (C3 resp. G3) för att skilja tillbehörsdelarna åt och drag delarna från varandra (se ill. 5).

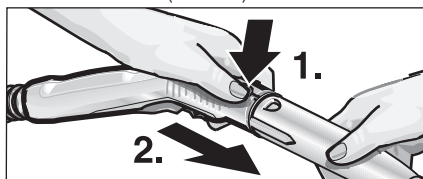

Ill. 5: Skilja tillbehörsdelar

- ⚠ När tillbehörsdelarna skiljs åt kan varmt vatten droppa ut! Skilj aldrig tillbehörsdelar åt medan ånga strömmar ut  
– Risk för förbränning!

- För att öka rengöringsresultatet vid arbete med punktstrålmunstycket (D1), kan det användas med förlängningens (D2), rundborstens (D3) eller powermunstyckets (D4) (se ill. 6).

För tillsatsens båda ursparingar på punktstrålmunstyckets hakar. Vrid tillsatsen medurs till anslaget.

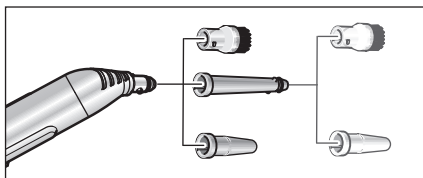

Ill. 6: Tillsatser för punktstrålmunstycke

- Vrid punktmunstycket moturs för att skilja tillsatsen från detta och drag isär delarna.

- ⚠ När tillbehörsdelarna skiljs åt kan varmt vatten droppa ut! Skilj aldrig tillbehörsdelar åt medan ånga strömmar ut  
– Risk för förbränning!

### Fyll på vatten

- Skruva av säkerhetslåset (A3) från apparaten.
- Töm ut eventuellt vatten ur tanken.

⚠ Fyll inte på med rengöringsmedel eller andra tillsatser!

- Fyll maximalt 2 liter kranvatten i tanken.
- ⓘ Tanken kan fyllas upp till 2 cm under påfyllningsöppningen. Varmt vatten förkortar uppvärmningstiden.

- Skruva fast säkerhetslåset (A3) igen på apparaten.

### Koppla till apparaten

- Drag ut nätsladden (A7) i sin fulla längd från kabelvindan.

ⓘ Vid användning måste sladden alltid vara helt utdragen. Om apparaten slås från av säkerhetstermostaten bör du låta den svalna av innan den används igen.

- Stick in nätkontakten i ett eluttag.
- ⚠ Slå inte på apparaten om det inte finns vatten i tanken. Apparaten kan överhettas annars. Apparaten slår automatiskt från värmen som en säkerhetsåtgärd och den röda kontrollampen för vattenbrist (B6) tänds. För att göra apparaten driftklar igen skall du frångkoppla den och fylla tanken med vatten (se "fylla på vatten").

- Slå på apparaten med strömbrytaren (A5). Kontrollampen – värme (B4) måste lysa.

ⓘ Full värmeeffekt uppnås endast om blockkontakten (C7) är ansluten till apparaten vid uppvärmning.

- Vänta tills kontrollampen (B5) lyser, därefter är Ångtvättaren funktionsklar.

- Försäkra dig att låsanordningen (C4) har lossats på ångpistolen.

ⓘ Om låsanordningen (C4) skjuts bakåt, kan ångställaren (C5) inte aktiveras (barnsäkring). Om du skjuter låsanordningen framåt frigörs ångställaren.

- Om du aktiverar ångställaren (C5) strömmar det ut ånga. Rikta alltid ångpistolen (C1) först mot ett tygstycke tills ångan strömmar ut jämnt.

- Ångtvättarens värme går på under användning för att upprätthålla trycket i tanken. Då tänds den gula kontrollampen (B4).

## 3. Drift

### Justera ångmängd

Ångmängden kan justeras antingen med handratten (C2) på ångpistolen eller med vridknappen (B2) på Ångtvättaren.

#### Handratt (C2) på ångpistolen (C1)

Om du arbetar med ångpistolen (C1) kan ångmängden ställas in med handratten (C2) på ångpistolen.

- Om handratten vrids framåt strömmar det ut ånga, om den vrids bakåt strömmar någon ånga ut.

**i** Om handratten är inställd på en liten mängd, kan det komma ut ånga en kort stund efter det att ångställaren (C5) har släppts tills trycket i ångslangen har minskat. Du kan också minska trycket snabbare genom att vrida handratten (C2) framåt en kort stund.

#### Vridknapp (B2)

- Om du vrider vridknappen (B2) i området för skalan ångmängd (B3) mot uret, strömmar det ut mycket ånga, om den vrids medurs strömmar lite ånga ut.



Ill. 7: Justera ångmängd

### Justera ångfuktighet (Vapo Hydro)

**i** I våtområdet kan smutsen också spolats bort i stället för att ta upp den med duken. Ju högre ångans fuktighet är, dvs. ju mer vatten det finns i ångstrålen, desto bättre blir spolningen. Vid maximal ångfuktighet kommer det ut en het vattenstråle och därmed är spolverkan som högst.

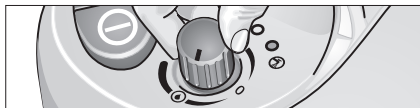

Ill. 8: Justera ångfuktighet (Vapo Hydro)

Ångfuktigheten kan justeras genom att ställa in vridknappen (B2) i området för skalan ångfuktighet (B1).

### Öka ångfuktighet:

- Vrid vridknappen (B2) med uret.  
Maximal ångfuktighet uppnås om du vrider knappen till skalans anslag (B1).

#### Användning:

- I våtområden (t.ex. bad, WC) för att spola bort smuts.
- Tillsammans med punktstrålmunstycket för rengöring i bad.

**i** När ångfuktigheten höjs blir tanken fortare tom.

### Minska ångfuktighet:

- Vrid vridknappen (B2) mot uret.

### Parkera apparaten

- Vid kortare avbrott i arbetet kan förlängningsröret med påsatt munstycke sättas i parkeringsposition (se ill. 9).

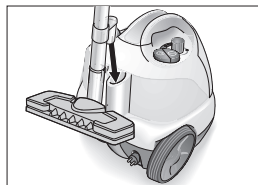

Ill. 9: Parkeringsposition

### Fylla på vatten

När det är slut vatten i tanken, tänds den röda kontrollampen Vattenbrist (B6).

**i** Säkerhetslåset (A3) kan inte öppnas om det ännu är tryck i tanken.

- Tryck på ångställaren (C5) på ångpistolen (C1), tills det inte kommer ut mer ånga. Apparaten tank är nu trycklös.

- Skruva av säkerhetslåset (A3) från apparaten.

**⚠** Vid öppnande av säkerhetslåset kann en restmängd ånga slippa ut. Öppna säkerhetslåset försiktigt, det föreligger förbränningsrisk.

- Slå från apparaten med strömbrytaren (A5).

- Fyll maximalt 2 liter kranvatten i tanken. (Tanken kan fyllas upp till 2 cm under påfyllningsöppningen).

**⚠** När tanken är het föreligger risk för förbränning eftersom vattnet kan spruta upp igen vid påfyllning.

**⚠** Fyll inte på med rengöringsmedel eller andra tillsatser!

### 3. Drift

- Skruva fast säkerhetslåset (A3) på apparaten igen och koppla till apparaten med strömställaren (A5) igen.
- Vänta tills kontrolllampan (B5) lyser, därefter är Ångtvättaren åter funktionsklar.

#### Slå från apparaten

- Slå från apparaten med strömbrytaren (A5).
- Drag ut nätkabeln ur kontakten.
- Tryck på knappen (A4) för automatisk kabelupprullning.
- Drag ut blockkontakten (C6) ur apparatkontakten (A1). Lyft upp apparatkontaktens lock.

#### Förvara apparaten

- Lägg handmunstycke, fönstermunstycke, punktstrålmunstycke och smådelar i tillbehörsfacket (se ill.10).

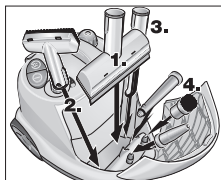

Ill. 10: Tillbehörsfack

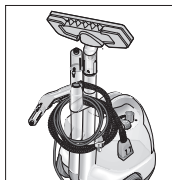

Ill. 11: Röja upp

- Sätt de två förlängningsrören var och en för sig i tillbehörsfacket (A6) på apparatens baksida. Sätt bottenmunstycket (H1) på ett förlängningsrör (se ill. 11).
- Låt alltid borstarna svalna av så att du undviker att borsten blir deformerade.

### 4. Bruksanvisningar

#### Rengöring av textilier

Innan textilier behandlas med ångtvättaren, bör du på ett dolt ställe undersöka om textilierna tål ånga. Fukta ytan ordentligt med ånga och låt den torka. Konstatera sedan om färg och form har ändrats.

#### Rengöring av påtryckta eller lackerade ytor

**!** Rikta aldrig ångan mot limmade kanter,, eftersom kantlisten kan lossna. Använd inte ångtvättaren på oförseglade trä- eller parkettgolv.

Var försiktig vid tvätt av köksskåp, möbler, dörrar, parkett, lackerade eller laminerade ytor! Vid längre ångbehandling kan vax, möbelpolish, laminering eller färg lösas upp eller ge fläckar. Därför bör dessa ytor bara tvättas med en trasa som fuktats med ånga eller ångas in med en dubbel trasa.

#### Glasrengöring

**!** Rikta inte ångstrålen direkt mot fönstrets kanter eftersom detta kan skada inramningen.

Värm upp fönsterskivan vid låga utetemperaturer, framför allt på vintern. Ånga lätt in hela glasytan. Därmed utjämnas temperaturskillnaden och spänningar i glasytan undviks. Detta är viktigt eftersom glasytor med ojämn värme kan spricka.

## 4. Bruksanvisningar

### Ångpistol (C1)

Ångpistolen kan användas utan tillbehör.

#### Användning:

- Avlägsnande av rynkor och veck på klädesplagg:
- Ånga in det hängande klädesplagget på ett avstånd på 10–20 cm.
- Avlägsna damm från plantor:
- Håll ett avstånd på 20–40 cm.
- Fuktig dammtorkning:
- Ånga in en trasa lätt och torka möbelen med den.

### Punktstrålmunstycke (D1)

Rengöringsresultatet blir bättre ju närmare du håller munstycket mot det smutsiga stället, eftersom ångans temperatur och tryck är störst vid munstycket.

#### Användning:

- Svårt tillgängliga ställen som t.ex. hörn och fogar
- Armatyr, avlopp
- Tvättställ, WC,
- Jalousier, element
- Rostfritt stål, emaljerade ytor
- Fläckborttagning
- Dränk in envisa kalkavlagringar med ättika och låt verka i ca 5 minuter.

### Förlängning (D2)

Förlängningen monteras på punktstrålmunstycket.

#### Användning:

- Otillgängliga skåror, fogar etc.

### Rundborste (D3)

Rundborsten monteras direkt eller med förlängningen (D2) på punktstrålmunstycket.

-  Rundborsten lämpar sig inte för rengöring av känsliga ytor

## 5. Användande av tillbehören

### Powermunstycke (D4)

Powermunstycket monteras direkt eller med förlängningen (D2) på punktstrålmunstycket. Powermunstycket ökar ångans utströmningshastighet.

#### Användning:

- Rengöring av särskilt envis smuts
- Utblåsning av hörn, fogar etc.

### Handmunstycke (E1)

Drag frottéöverdraget (E2) över handmunstycket.

#### Användning:

- Små tvättbara ytor, t.ex. köksytor av plast, kavelväggar
- Fönster, spegel
- Möbelyg
- Bilkupé, bilfönster
- Badkar

### Fönstermunstycke (F1)

#### Användning:

- Fönster
- Spegel
- Glasytor i duschkabiner
- Andra glasytor
- Ånga in glasytan jämnt med ett avstånd på ca 20 cm. Skjut därefter tillbaka låset (C4), så att oavsiktligt tryck på ångställaren (C5) förhindras. Drag fönstermunstyckets gummiskrapa över glasytan i banor uppifrån och ner. Torka av gummiskrapan och den nedre fönsterkarmen efter varje bana med en trasa.

## 5. Användande av tillbehören

### Golvmunstycke (H1)

#### Användningsområden:

- Alla tvättbara vägg- och golvbeläggningar, t.ex.: stengolv, kakel och PVC-golv.
- Fäst torkduken (H3) på golvmunstycket (H1). Vik ihop torkduken på längden och ställ golvmunstycket på den. Drag torkdukens överstående hörn efter varandra under hållklämmorna (H2) (se ill. 12).

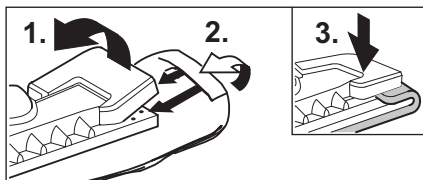

Ill. 12: Pådragning av torkduken

- Vänd torkduken och byt den regelbundet. Därmed förbättras smutsupptagandet.
- Arbeta långsamt på starkt nedsmutsade ytor, så att ångan får längre verkan.
- Om det finns rester av rengöringsmedel eller golvvårdsprodukter (t.ex. vax, polish) så kan det bildas ränder vid rengöringen. Dessa ränder försvinner i allmänhet när ångtvättaren använts flera gånger.

### Strykjärn (K1)

Strykjärnet finns som extratillbehör (beställningsnr se sidan 123).

- Sätt fast strykjärnets blockkontakt (K5) i apparatkontakten (A1). Båda hakarna på blockkontakten måste falla på plats i apparatuttagets lock.

#### Ångstrykning

Vi rekommenderar användande av Kärcher strykbord med aktiv ånguppsugning. Detta strykbord är optimalt anpassad till den apparat du köpt. Därmed blir strykningen betydligt enklare och snabbare. I vart fall bör ett strykbord med gallerliknande strykunderlag som släpper igenom ångan användas.

- Vrid temperaturreglaget (K4) för strykning av alla tyger minst på nivå ●●● (ångområde). Den ånga som kommer ut förhindrar att tyget blir för varmt.
- När lampan (K2) på strykjärnet slocknar är strykjärnet färdigt att använda. Strykjärnssulan måste vara varm så att ångan inte kondenserar på sulan och droppar på tvätten. När du trycker på knappen (K3) på strykjärnet strömmar ånga ut från hålen i stryksulan, Tryck knappen framåt: Detta ger en ångpuff, som varar så länge knappen är tryckt framåt. Tryck knappen bakåt: Den hakar då fast, och det ger en kontinuerlig ångström. Tryck knappen framåt för att stoppa ångan.
- Rikta den första ångstöten mot ett tygstycke tills ångan strömmar ut jämnt.
- Vrid ångmängdsjusteringen (B2) på apparaten på önskad ångmängd.
- Du kan också hålla strykjärnet lodrätt för ångning av gardiner, kläder etc.

#### Torrstrykning

- Ställ in önskad temperatur beroende på tygsort på temperaturreglaget (K4). Symbolernad på reglaget står för följande tygsorter:
  - Konstfiber: ●
  - Ylle: ●●
  - Linne: ●●●



## 5. Användande av tillbehören

### Tapetlossare

Tapetlossaren finns som *extratillbehör* (beställningsnummer se sidan 123).

Med tapetlossaren kan du använda ångtvättaren för att avlägsna tapeter.

- Lägg tapetlossaren på kanten av en tapetlängd. Sätt på ångtillförseln (C5) och låt ångan verka tills tapeten är uppmjukad (ca 10 sek.).
- Sätt tapetlossaren på nästa stycke oupplöst tapet. Håll ångställaren (C5) nedtryckt. Lyft upp den upplösta tapeten med en spackelspade och drag bort den från väggen. Flytta tapetlossaren stycke för stycke och drag av tapeten längdvis.
- Vid strukturtapeter som målats flera gånger kan förekomma att ångan inte kan tränga igenom tapeten. Vi rekommenderar därför att tapeten förbehandlas med en tapetrivare.

### Ång-rotormunstycke

Ång-rotormunstycket finns som *extratillbehör* (beställningsnummer se sidan 123).

#### Användningsområden:

- Rengöring av hörn, fogar
- Svåråtkomliga ställen.

## 6. Skötsel, underhåll,

### Rengöring av tanken

**!** *Utför endast underhållsarbeten med utdragen sladd och avsvalnad ångtvättare.*

#### Spolning av tanken

Spola ur ångtvättarens tank vid minst var 5:e påfyllning av vatten, om vattnet har en hårdhetsgrad på mer än 10 (°dH), dvs. hårdhetsområde II. Vid mjukare vatten bör tanken spolas efter var 15:e påfyllning. Du kan få besked om ditt hårdhetsgraden på ditt vatten hos ditt vattenverk.

- Fyll tanken med vatten och skaka den kraftigt (därmed löser sig kalkpartiklar som satt sig i tankens botten). Håll därefter ut vattnet genom att tippa apparaten mot hörnet med påfyllningstratten (se ill. 13).

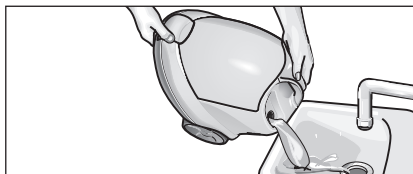

Ill. 13: Spolning av tanken

#### Avkalkning av tanken

Eftersom kalk också fastnar på tankens väggar rekommenderar vi att tanken avkalkas med följande intervaller (TF=Tankfyllningar):

Hårdhet	° dH	mmol/l	PF
I mjukt	0 – 7	0 – 1,3	100
II mellanhårt	7 – 14	1,3 – 2,5	90
III hårt	14 – 21	2,5 – 3,8	75
IV mycket hårt	> 21	> 3,8	50

Tab. 1: Rengöringsintervall för tanken

- Avlägsna ångtvättaren från el-uttaget.
- Skaka resten av vattnet ut ur tanken (se ill. 13).

**!** *Använd endast produkter som godkänts av Kärcher för att utesluta skador på apparaten.*

- För avkalkning används Kärcher bioavkalkning RM 511 (beställningsnr 6.295-075). Följ doseringsanvisningarna på förpackningen när avkalkningslösningen blandas till.

**!** *Var försiktig vid påfyllning och tömning av ångtvätten. Avkalkningslösningen kan angripa ömtåliga ytor.*

## 6. Skötsel, underhåll,

- Fyll avkalkningslösningen i pannan och låt lösningen verka ca 8 timmar.

⚠ *Skruva **inte** på säkerhetslåset (A2) på apparaten, medan apparaten avkalkas. Använd aldrig ångtvättaren så länge det finns avkalkningsmedel i tanken.*

- Skaka därefter ut avkalkningslösningen. Det finns en restmängd lösning i apparattanken, spola därför igenom tanken två-tre gånger med kallt vatten för att avlägsna alla partiklar från avkalkaren.
- Vrid vridknappen (B2) först medurs till anslaget och därefter moturs till maximal ångmängd.
- Nu är ångtvättaren åter klar för användning.

### Skötsel av dukarna

Låt tillbehörsdelarna torka fullständigt innan du röjer undan.

- Ställ inte golvmunstycket (H1), handmunstycket (E1) och rundborsten (D3) till avkalkning och torkning på borsten så att den inte missformas.

Torkdukar och frottéöverdrag är redan förtvättade och kan användas på en gång med ångtvättaren.

- Tvätta smutsiga torkdukar och frottéöverdrag i 60°C i tvättmaskin. Använd inte mjukmedel så att dukarna kan absorbera smutsen bra. Torkstativ kan användas för torkning.

## 7. Hjälp vid störningar

Störningar har ofta enkla orsaker som du kan åtgärda själv med hjälp av följande översikt. Kontakta auktoriserad kundtjänst i tveksamma fall eller vid ej i översikten nämnda störningar.

### ⚠ Risk för elektriska stötar!

Reparation får endast utföras av auktoriserad verkstad.

#### Lång uppvärmningstid

- Blockkontakt har inte monterats riktigt
- Tanken är igenkalkad

#### Lite ånga / ingen ånga (driftindikator lyser grönt)

- Kontrollera ångjustering på apparat / ångpistol
- Ångjustering på läget "Noll"

#### Ånga innehåller mycket vatten

- Minska "våt"-ångmängden

#### Ånga minskar under arbetet / ingen ånga (vattenbrist)

- Inte mer vatten i vattentanken
  - Fyll på vatten

#### Ångställaren kan inte längre tryckas ned

- Lossa ångställarens låsanordning (C4)

#### Stort vattenutsläpp vid strykningen

- Ställ temperaturreglaget strykjärn på ångområde
- Apparaten måste vara inställd i området för skalan torrånga

#### Apparaten kopplar från under rengöringen (säkerhetstermostat)

- Ta ut nätkabeln helt och låt apparaten svalna

#### Ångfunktion trots att ångställaren har släppts

- Ångjustering på pistolen står på "min". Vrid handratten till max.

## 8. Säkerhetselement

Denna ångtvättare är utrustad med flera säkerhetsanordningar och därmed flerfaldigt säkrad. Här nedan finner du de viktigaste säkerhetselementen.

### Tryckreglage

Tryckreglaget håller tanktrycket så konstant som möjligt under användning. Uppvärmningen slås från när maximalt arbetstryck på 4 bar i tanken uppnås och slås åter till vid ett tryckfall i tanken på grund av ånga strömmar ut.

### Vattenbriststermostat

När vattnet i tanken är på upphällningen, stiger temperaturen i uppvärmningen. Vattenbriststermostaten slår från värmen och den röda kontrollampan – Vattenbrist (B6) tänds. Återtillkoppling av uppvärmningen förhindras tills tanken har svalnat av och åter fyllts på.

### Säkerhetstermostat

Om vattenbriststermostaten faller ut och apparaten överupphettats så kopplar säkerhetstermostaten ur apparaten. Vänd dig till närmaste Kärcher kundtjänst för återställande av säkerhetstermostaten.

### Säkerhetslås

Säkerhetslåset sluter tanken mot anliggande ångtryck. Om tryckreglaget är defekt och ångtrycket i tanken stiger över 5,7 bar, så öppnas i säkerhetslåset en övertrycksventil och ånga tränger ut genom låset. Vänd dig till närmaste Kärcherkundtjänst innan apparaten åter tas i bruk.

### Övertemperaturssäkring vid nätkabelupprullningen

Om nätkabeln inte rullas av helt från sladdvindan under arbetet, kan sladden bli mycket varm. Det finns en övertemperatursäkring mot för hög uppvärmning.

## 9. Allmänna anvisningar

### Garanti

I respektive land gäller de garantivillkor som publicerats av våra auktoriserade distributörer. Eventuella fel på aggregatet repareras utan kostnad under förutsättning att det orsakats av ett material- eller tillverkningsfel.

I frågor som gäller garantin ska du vända dig med tillbehör och kvitto till inköpsstället eller närmaste auktoriserade kundtjänst.

Vi tar inget ansvar för skador som uppstått på grund av felaktig behandling av apparaten eller förbiseende av bruksanvisningen.

### Anvisning för avfallshantering

Gamla apparater innehåller värdefulla återvinningsbara material som bör tillvaratas. Vänligen för därför bort gamla apparater till avfallshantering via lämpliga uppsamlingsystem.



## 10. Tillbehör och utbytesdelar

Endast tillbehör och utbytesdelar som godkänts av tillverkaren får användas. Original-tillbehör och originalutbytesdelar gör att apparaten kan användas säkert och utan störningar.

På sista sidan finns en teckning på apparaten med beställningsnummer på de olika apparatdelarna.

### Extra tillbehör

#### Rundborsteset (Beställn.nr 2.863-058)

– 4 rundborstar för punktstrålmunstycket.

#### Rundborsteset med messingborstar

(Beställn.nr 2.863-061)

– 3 rundborstar för punktstrålmunstycket (med messingborst för särskilt envis smuts)

#### Mikrofiberdukset (Beställn.nr 6 905-921)

– 1 stor torkduk, 1 frottéöverdrag med särskilt hög sugförmåga och smutsupptagning

#### Bio-Entkalker RM 511 (Beställn.nr 6 290-239)

– 3 x 100 g pulver för rengöring av tanken.

Användning, se kap. 5 "Skötsel, underhåll, hjälp vid störningar.

#### Dukset (Beställn.nr 6 960-019)

– 2 stora torkdukar, - 3 frottéöverdrag

#### Dukset (Beställn.nr 6 370-990)

– 5 frottéöverdrag

#### Dukset (Beställn.nr 6 369-481)

– 5 stora torkdukar

#### Dukset (Beställn.nr 6 369-357)

– 3 stora torkdukar

#### Ångtrycksstrykjärn BE 6000

(Beställn. nr 4.862-060)

#### Proffs ångtrycksstrykjärn BE 7001

(Beställn. nr 4.862-105)

#### Strykbord med aktiv ånguppsugning

(Beställn. nr 6 906-002)

För mycket goda strykresultat med avsevärd tidsbesparing (endast för 230 V)

#### Tapetlossare (Beställn.nr 2.863-062)

#### Rundborste med skrapa (Beställn.nr 2 863-140)

#### Ång-rotormunstycke (Beställn.nr 2 863-094)

#### Gummiskrapa (Beställn.nr 6 273-140)

## 11. Tekniska data

### Strömanslutning

Spänning ..... 220 - 240 V  
Strömart ..... 1 ~ 50 Ph/Hz  
Spänning i handgrepp ..... 24 V

### Prestanda

Värmeeffekt ..... 2300 W  
Max. arbetstryck ..... 4,0 bar  
Till. tryck ..... 5,7 bar  
Uppvärmningstid /1l Vatten ..... 6 min  
Max. ångmängd ..... 82 g/min

### Mått

Vikt utan tillbehör ..... 7 kg  
Vattenpåfyllningsmängd ..... 2,0 l  
Tankinnehåll ..... 2,4 l  
Bredd ..... 335 mm  
Längd ..... 425 mm  
Höjd ..... 380 mm

*Minsta diameter förlängningssladd 1mm<sup>2</sup>*

# Tarkoituksenmukainen käyttö

Höyrypuhdistin on tarkoitettu yksinomaan yksityisten kotitalouksien käyttöön. Laite on tarkoitettu höyrypuhdistukseen ja sitä voidaan käyttää tässä käyttöohjeessa kuvattujen sopivien lisävarusteiden kanssa. Huomioi erityisesti turvaohjeet.

## Sisältö

<b>1. Laitteen kuvaus</b> .....	<b>124</b>
<b>2. Yleisiä turvallisuusohjeita</b> .....	<b>125</b>
<b>3. Käyttö</b> .....	<b>126</b>
Laitteen purkaminen pakkauksesta .....	126
Varusteiden asennus .....	126
Veden täyttö .....	127
Laitteen ottaminen käyttöön .....	127
Laitteen pysäköinti .....	128
Höyrymäärän säätö .....	128
Veden täydentäminen .....	128
Laitteen kytkeminen pois päältä .....	129
Laitteen säilytys .....	129
<b>4. Käyttöohjeet</b> .....	<b>129</b>
Tekstiilien puhdistus .....	129
Pinnoitettujen tai lakattujen pintojen puhdistus .....	129
Lasin puhdistus .....	129
<b>5. Varusteiden käyttö</b> .....	<b>130</b>
Höyrypistooli, Pistesuihkusuutin .....	130
Käsusuutin, Ikkunasuutin .....	130
Lattiasuutin, Silitysrauta .....	131
Erikoisvaruste .....	132
<b>6. Hoito, huolto,</b> .....	<b>131</b>
Kattilan puhdistus .....	131
Liinojen hoito .....	132
<b>7. Häiriöiden poisto</b> .....	<b>133</b>
<b>8. Varmuuselementit</b> .....	<b>134</b>
Paineensäädin .....	134
Vedenpuutteentermostaatti .....	134
Varmuustermostaatti .....	134
Varmuussuljin .....	134
<b>9. Yleisohjeet</b> .....	<b>134</b>
Takuu .....	134
Jätehuolto-ohje .....	134
<b>10. Varusteet ja varaosat</b> .....	<b>135</b>
<b>11. Tekniset tiedot</b> .....	<b>135</b>



Älä ota laitetta käyttöön ilman käyttöohjeen ja turvaohjeiden lukemista.

Säilytä tämä käyttöohje myöhempää käyttöä tai toista omistajaa varten.

Tämä laite on kehitetty yksityiskäyttöön, sitä ei ole tarkoitettu kestävämmän ammattikäytön rasituksia.

## 1. Laitteen kuvaus



- A1 laitteen pistorasian kansi
- A2 varustelaatikko
- A3 varmuussuljin
- A4 autom. verkkokaapelin kelauskytkin
- A5 kytkin Päälle/Pois- Päälle/Pois
- A6 varustelokero
- A7 verkkokaapeli
- B1 Höyrynkosteusasteikko (VAPO HYDRO)
- B2 Kiertonuppi höyrymäärän ja höyrynkosteuden säätämistä varten (VAPO HYDRO)
- B3 höyrymäärän asteikko
- B4 merkkivalo (keltainen) - lämmitys
- B5 merkkivalo (vihreä) - käyttövalmis
- B6 merkkivalo (punainen) - vedenpuute
- C1 höyrypistooli
- C2 säätöpyörä höyrymäärän säätämiseksi
- C3 lukituksen vapautuspainike
- C4 lukitus (lapsilukko)
- C5 höyrykytkin
- C6 höyryletku
- C7 lohkokytkin
- D1 pistesuihkusuutin
- D2 jatke
- D3 pyöröharja
- D4 voimasuutin (punainen)
- E1 käsusuutin
- E2 froteepäällyste
- F1 ikkunasuutin
- G1 jatkoputki (2x)
- G2 pysäköintikoukun lukko
- G3 lukituksen vapautuspainike
- G4 pysäköintikoukku
- H1 lattiasuutin
- H2 kiinnike
- H3 suuri puhdistusliina
- K1 silitysrauta\*
- K2 merkkivalo - silitysraudan lämmitys
- K3 kytkin - höyrysilitys
- K4 lämpötilansäädin
- K5 silitysraudan lohkopistoke

\* saataivissa erikoisvarusteena

## Laitteessa olevat symbolit



Höyry

HUOMIO – palovammavaara

## 2. Yleisiä turvallisuusohjeita

Laitteelle kiinnitetyissä varoitus- ja ohjekilvissä on tärkeitä ohjeita, joita on ehdottomasti noudatettava vaarojen välttämiseksi.

Käyttöohjeissa annettujen ohjeiden lisäksi on otettava huomioon yleisesti voimassa olevat, lakisääteiset turvallisuusmääräykset ja tapaturman ennalta ehkäisevät säädökset.

### Sähköliitântä

⚠ Verkköjännitteen tulee olla sama kuin tyyppikilvessä ilmoitettu.

⚠ Kotelointiluokka I - laitteet saa liittää ainoastaan asianmukaisesti maadoitettuun virtalähteeseen.

⚠ Kosteissa tiloissa, esim. kylpyhuoneessa, laitetta saa käyttää vain yhdessä FI-suojakytkimen kanssa. Kysy neuvoa sähköalan ammattihenkilöltä.

⚠ Laitteessa saa varaosa-verkkoliitântäjohtona käyttää vain valmistajan ilmoittamaa johtotyyppiä. Noudatettava huolto-ohjeita.

⚠ Til.-n:o ja tyyppi katso käyttöohjeet.

⚠ Verkkopistokkeeseen ei saa koskaan tarttua märin käsin.

⚠ On huolehdittava, ettei ylijäminen, puristuksiin jääminen, venyttäminen tms. vahingoita liitântä- tai jatkojohtoa. Johto on suojattava kuumuudelta ja öljyltä. Varo myös teräviä reunoja, jotka voivat vaurioittaa johtoa.

⚠ Jatkojohdon halkaisijan täytyy olla sama kuin käyttöohjeissa ilmoitettu ja johdon tulee olla roiskeveesisuojattu. Liitoskohta ei saa olla vedessä.

⚠ Vaihdettaessa liitântä- ja jatkojohtojen liittimet on varmistettava, että roiskeveesisuojaus ja mekaaninen kestävyys on kunnossa. Noudatettava huolto-ohjeita.

### Käyttö

⚠ Ennen käyttöä on tarkastettava laitteen ja sen varusteiden, etenkin turvalukon ja liitântäjohtoon kunto ja toimintavarmuus. Jos ne eivät ole moitteettomassa kunnossa, laitetta ei saa käyttää.

⚠ Höyryletku ei saa olla vaurioitunut (palovamman vaara). Vioittunut höyryletku on vaihdettava välittömästi uuteen. Ainoastaan valmistajan suosittelemien letkujen ja liittimien käyttö on sallittu.

⚠ Tilausnumero ja tyyppi katso käyttöohje.

⚠ Älä koskaan täytä lämmittimeen liuotainainepitoisia nesteitä, laimentamattomia happoja äläkä liuotteita! Niihin kuuluvat ennen kaikkea pesuaineet, bensini ja maalirohenteet. Räjähdyksivaara! Lisäksi asetonin, laimentamattomat hapot ja liuottimet, koska ne syövyttävät laitteessa käytettyjä materiaaleja.

⚠ Käytettäessä laitetta vaara-alueilla (esim. huolto-aseilla) on noudatettava paikallisia turvallisuus-ohjeita. Laitteen käyttö räjähdyksivaarallisissa tiloissa on kielletty.

⚠ Älä käytä laitetta uima-altaissa, joissa on vettä.

⚠ Laitteen täytyy käytön aikana olla tukevalla alustalla.

⚠ Höyrykytkimen painiketta ei saa lukita kiinni käytön aikana.

⚠ Kun lisäät vettä lämmittimen ollessa vielä kuuma, tee se erittäin varovasti. Vettä voi muutoin roiskua takaisin! (Palovamman vaara).

### Sähkölaitteiden puhdistus

⚠ Ennen sähkölaitteiden (myös sähköliesien) puhdistamista laitteet on kytkettävä irti sähkövirrasta (irrotettava sulake). Vasta täysin kuivat laitteet saa ottaa käyttöön. Noudata laitteen valmistajan ohjeita!

⚠ Sähkölaitteita, joissa höyry voi päästä välittömään kosketukseen sähköjohtojen ja kytkimien kanssa, ei saa puhdistaa. Tällaisia ovat esim. lamput, hiustenkuivaajat,

## 2. Yleisiä turvallisuusohjeita

sähkölämmittimet jne. Höyryä voi päästä laitteiden sisälle ja jäähtyessään se saattaa aiheuttaa sähkövian.

⚠ Älä koskaan kosketa höyrystinhuuhtelua käsin tai suuntaa sitä ihmisiä tai eläimiä kohti (palovamman vaara).

⚠ Asbestipitoisia ja muita materiaaleja, jotka ovat terveydelle vaarallisia, ei saa höyryttää.

### Työskentely

⚠ Käyttöhenkilöstö saa käyttää laitetta vain määräysten mukaisesti. Työskenneltäessä on otettava huomioon paikalliset olosuhteet ja noudatettava varovaisuutta muita henkilöitä, etenkin lapsia kohtaan.

⚠ Tämä laite ei ole tarkoitettu sellaisten henkilöiden (lapset mukaan lukien) käytettäväksi, joiden fyysiset, sensorisia tai henkiset ominaisuudet ovat rajoittuneet tai, joilta puuttuu riittävä kokemus ja/tai riittävä tietämys, paitsi, jos he ovat heidän turvallisuudestaan vastaavan henkilön valvonnassa tai ovat saaneet häneltä ohjeistuksen koneen käyttämiseen. Lapsia pitäisi valvoa, jotta he eivät leikkisi koneen kanssa.

⚠ Laitetta ei saa jättää ilman valvontaa käytön aikana.

### Huolto

⚠ Laite on pysäytettävä ja verkkopistoke irrotettava pistorasiasta ennen laitteen puhdistamista ja huoltamista ja ennen osien vaihtoa.

⚠ Kunnossapitotyöt saa tehdä ainoastaan valtuutettu huoltoliike tai alan ammattihenkilöt, jotka ovat perehtyneet kaikkiin tärkeisiin turvallisuusohjeisiin.

### Varastointi

⚠ Huomio: Älä koskaan käytä tai varastoi laitetta vaakasuorassa!

⚠ Suojaa laite sateelta. Älä säilytä laitetta ulkona.

## 3. Käyttö

### Laitteen purkaminen pakkauksesta

Tarkasta pakkauksesta purkaessasi, ovatko kaikki varusteet mukana. Ota heti yhteys myyjäiliikkeeseen, mikäli osia puuttuu tai jos laite on vaurioitunut kuljetuksen yhteydessä.

Älä käsittele pakkausta tavallisena kotitalousjätteenä.. Pakkaus on kierrätettävissä. Toimita pakkauksenosat vastaavaan keräilypisteeseen.



### Varusteiden asennus

- Liitä lohkopistoke (C7) kunnolla laitteen pistorasiaan (A1). Silloin lohkopistokkeen molempien nokkien täytyy lukittua laitteen pistorasian kanteen (katso kuva 1).

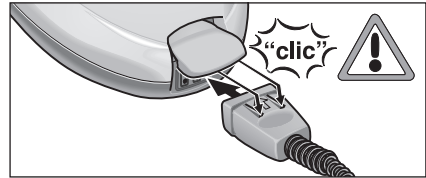

Kuva 1: Lohkopistokkeen liittäminen

- Liitä haluttu varusteenosa (D1,E1,F1) höyrypistooliin (C1). Liitä sitä varten varusteenosan putkimainen päätte höyrypistooliin (C1). Työnnä silloin varusteenosa niin pitkälle höyrypistoolin päälle kunnes höyrypistoolin lukituksen vapautuspainike (C3) lukittuu (katso kuva 2).

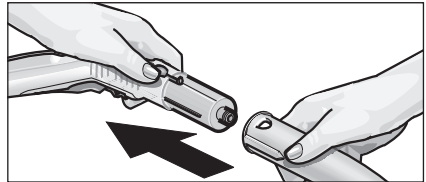

Kuva 2: Varusteiden liittäminen höyrypistooliin

- Käytä tarvittaessa jatkoputkia (G1). Asenna sitä varten yksi tai molemmat jatkoputket (G1) höyrypistooliin (C1) päälle (katso kuva 3). Työnnä sen jälkeen haluttu varusteenosa (D1,E1,F1,H1) jatkoputken vapaan päätteen päälle.

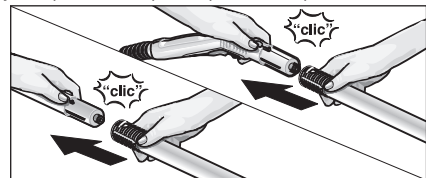

Kuva 3: Jatkoputkien liittäminen



### 3. Käyttö

- Työnnä pysäköintikoukku (G4) alemman jatkoputken päälle, kunnes se lukittuu lukkoon (G2) (katso kuva 4).

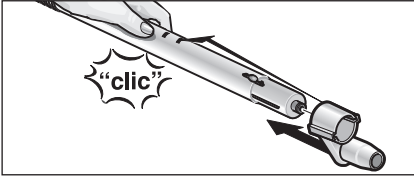

Kuva 4: Pysäköintikoukun liittäminen

- Paina lukituksen vapautuspainiketta (C3 tai G3) varusteenosien irrottamiseksi ja vedä osat irti toisistaan (katso kuva 5).

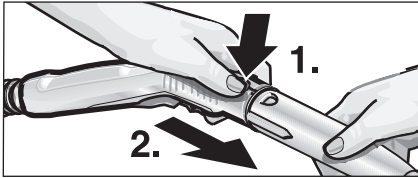

Kuva 5: Varusteenosien irrottaminen

- ⚠ **Irrottaessa varusteenosia saattaa kuumaa vettä tippua ulos! Älä koskaan irrota varusteenosia höyryn päästessä ulos – palovammavaara!**
- Parantaaksesi puhdistuksen tehoa työskennellessäsi pistesuihkusuuttimella (D1), voit käyttää pistesuihkusuutinta yhdessä jatkeen (D2), pyöröharjan (D3) tai voimasuuttimen (D4) kanssa (katso kuva 6). Työnnä sitä varten varusteenosan molemmat syvennykset pistesuihkusuuttimen nokkien päälle. Kierrä varusteenosaa myötäpäivään vasteeseen asti.

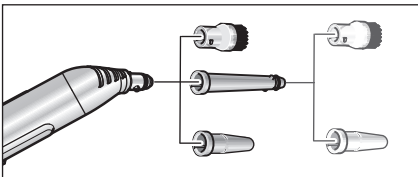

Kuva 6: Pistesuihkusuuttimen varusteenosat

- Varusteenosan irrottamiseksi pistesuihkusuuttimesta kierrä pistesuihkusuutinta vastapäivään ja vedä sen jälkeen osat irralleen toisistaan.

- ⚠ **Irrottaessa varusteenosia saattaa tippua kuumaa vettä ulos! Älä koskaan irrota varusteenosia, jos höyry pääsee ulos – palovammavaara!**

### Veden täyttö

- Kierrä varmuussuljin (A3) irti laitteesta.
- Tyhjennä kattilassa oleva vesi pois.

⚠ **Älä lisää puhdistusaineita eikä muita lisäaineita!!**

- Täytä enintään 2 litraa vesijohtovettä kattilaan.
- i** Kattila voidaan täyttää 2 cm täyttöistukan reunan alapuolella asti. Lämmin vesi lyhentää lämpenemisaikaa.

- Kierrä varmuussuljin (A3) taas kunnolla kiinni laitteeseen.

### Laitteen kytkeminen päälle

- Vedä verkkokaapeli (A7) koko pituudelta kaapelinkelauksesta.

**i** Käytön aikana kaapelin täytyy aina olla vedetty kokonaan ulos. Jos varmuustermostaatti kytkee laitteen pois päältä, anna laitteen jäähtyä ennen uudelleen käyttöönottoa.

- Liitä virtapistoke pistorasiaan.

⚠ **Älä kytke laitetta päälle, jos kattilassa ei ole vettä. Muuten laite voi kuumentua liikaa. Varmuuden vuoksi laite kytkee lämmityksen automaattisesti pois päältä ja vedenpuutteen (B6) punainen merkkivalo palaa. Jotta laite tehdään taas käyttövalmiiksi, kytke se pois päältä ja täytä kattila vedellä (katso „Veden lisääminen“).**

- Kytke laite päälle kytkimellä (A5). Lämmityksen (B4) merkkivalon täytyy palaa.

**i** Koko lämmitysteho on käytettävissä vain silloin, kun lohkopistoke (C7) on liitetty laitteeseen kuumentamisen aikana.

- Odota, kunnes merkkivalo (B5) palaa, silloin höyrypuhdistin on toimintavalmis.

- Varmista, että höyrypistoolin lukitus (C4) on vapautettu.

**i** Kun työnnät lukituksen (C4) taaksepäin, höyrykytkintä (C5) ei voida käyttää (lapsilukko). Työnnä lukitus eteenpäin, silloin höyrykytkin on vapaa.

- Painettaessa höyrykytkintä (C5) pääsee höyry ulos. Kohdista höyrypistooli (C1) aina ensin liinaan, kunnes höyry tulee tasaisesti ulos.

- Höyrypuhdistimen lämmitys kytketty käyttön aikana aina uudelleen päälle kattilan paineen ylläpitämiseksi. Tällöin palaa keltainen merkkivalo (B4).

## 3. Käyttö

### Höyrymäärän säätö

Höyrymäärä voidaan säätää joko höyrypistoolin (C1) säätöpyörällä (C2) tai höyrypuhdistimen kiertonupilla (B2).

#### Höyrypistoolin (C1) säätöpyörä (C2)

Työskennellessäsi vakiovarusteilla, voit säätää höyrymäärän höyrypistoolin (C1) säätöpyörällä (C2).

- Kun kierrät säätöpyörää eteenpäin, pääsee paljon höyryä ulos, kierrettäessä säätöpyörää taaksepäin, höyrymäärä vähenee.

**i** Kun säätöpyörä on säädetty pienelle määrälle, voi pieni määrä höyryä päästä vielä ulos, kun olet päästänyt höyrykytkin (C5) irti, kunnes höyryletkun paine on vähentynyt. Voit vähentää painetta myös nopeammin kiertämällä säätöpyörää (C2) lyhyeksi aikaa eteenpäin.

#### Kiertonuppi (B2)

- Kiertämällä kiertonuppia (B2) höyrymäärän asteikon (B3) alueella vastapäivään pääsee paljon höyryä ulos, kiertämällä kiertonuppia myötäpäivään pääsee vähän höyryä ulos.



Kuva 7: Höyrymäärän säätö

### Höyryn kosteuden (Vapo Hydro) säätö

**i** Lian poispyyhkimisen asemesta voit myös huuhdella sen pois märältä alueelta. Mitä enemmän höyrysuihku sisältää vettä, sitä parempi on huuhtelun teho. Höyryn kosteuden ollessa suurimmillaan pääsee vesisuihku ulos, silloin huuhtelun teho on suurimmillaan.



Kuva 8: Höyryn kosteuden (Vapo Hydro) säätö

Voit säätää höyryn kosteuden kiertämällä kiertonuppia (B2) höyrynkosteusasteikon (B1) alueella.

### Höyryn kosteuden lisääminen:

- Kierrä kiertonuppia (B2) myötäpäivään. Maksimaalinen höyryn kosteus saavutetaan, kun kierrät kiertonuppia asteikon (B1) vasteeseen saakka.

#### Sovellutus:

- Märkäalueilla (esim. kylpyhuone, vessa) lian huuhtelemiseksi pois.
- Pistesuihkusuuttimen yhteydessä kylpyhuoneen puhdistamiseksi.

**i** Lisäämällä höyryn kosteutta kattila tyhjentyy nopeammin.

### Höyryn kosteuden vähentäminen:

- Kierrä kiertonuppia (B2) vastapäivään.

### Laitteen pysäköinti

- Jos työ keskeytetään lyhyesti, voidaan jatkoputki asettaa yhdessä asennetun suuttimen kanssa pysäköintiasentoon (katso kuva 9).

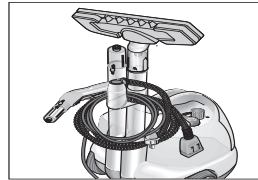

Kuva 9: Pysäköintiasento

### Veden täydentäminen

Kun kattilan vesi on kulunut loppuun, sytty vedenpuutteen (B6) merkkivalo palamaan.

**i** Varmuussuljinta (A3) ei voida avata niin kauan kuin kattilassa on vielä hiukan painetta.

- Paina höyrypistoolin (C1) höyrykytkintä (C5), kunnes höyryä ei enää tule ulos. Laitteen kattila on nyt paineeton.

- Kierrä varmuussuljin (A3) irti laitteesta.

**⚠** Varmuussuljinta avattaessa voi vielä päästä pieni määrä höyryä ulos. Avaa varmuussuljin varovasti, on olemassa palamammavaara.

- Kytke laite pois päältä kytkimellä (A5).

### 3. Käyttö

- Täytä enintään 2 litraa vesijohtovettä kattilaan. (Kattilaa voidaan täyttää 2 cm täyttöistukan reunan alapuolelle asti.)
- ⚠ *Kun kattila on kuuma, on olemassa palavammaara, koska vesi saattaa roiskua takaisin täytöstä.*
- ⚠ *Älä lisää puhdistusaineita eikä muita lisäaineita!*
- Kierrä varmuussuljin (A3) taas kunnolla laitteeseen ja kytke laite taas päälle kytkimellä (A5).
- Odota, kunnes merkkivalo (B5) palaa, silloin höyrypuhdistin on taas toimintavalmis.

#### Laitteen kytkeminen pois päältä

- Kytke laite pois päältä kytkimellä (A5).
- Vedä virtapistoke irti pistorasiasta.
- Paina automaattisen verkkokaapelin kelauskytkintä (A4).
- Vedä lohkopistoke (C6) irti laitteen pistorasiasta (A1). Nosta samalla laitteen pistorasian kantta.

#### Laitteen säilytys

- Aseta käsisuutin, ikkunasuutin, pistesuihkusuutin ja pienosat varustelaatikkoon (katso kuva 10).

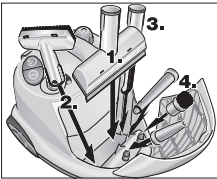

Kuva 10: Varustelaatikko

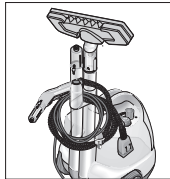

Kuva 11: Järjestäminen

- Aseta molemmat jatkoputket yksitellen laitteen takasivun varustelokeroihin (A6). Liitä lattiasuutin (H1) jatkoputkeen (katso kuva 11).
- Anna harjojen aina jäähtyä niin, että harjasten muoto ei muutu.

### 4. Käyttöohjeet

#### Tekstiilien puhdistus

Ennen kuin käsittelet tekstiilejä höyrypuhdistimella, on aina tarkastettava tekstiilien höyrykäsitteilyyn sopivuus näkymättömästä kohdasta. Höyryä valittua pintaa voimakkaasti ja anna pinnan kuivua. Tarkasta sen jälkeen, ovatko pinnan väri tai muoto muuttuneet.

#### Pinnoitettujen tai lakattujen pintojen puhdistus

⚠ *Älä koskaan kohdista höyryä liimattuihin reunoihin, koska liima saattaa irrota. Älä käytä höyrypuhdistinta tiivistämättömien puu- tai parkettilattioiden päällä.*

Varo puhdistettaessa keittiö- ja huonekaluja, ovia, parkettia, lakattuja tai muovipinnoitettuja pintoja! Höyryn vaikutuksen kestäessä pitempään, saattaa tuloksena olla vahan, huonekalukiillotteen, muovipinnoitteen tai värin irtoaminen tai läikkien kehittyminen. Tästä syystä tulisi pintoja puhdistaa vain höyrytettyllä liinalla tai höyryttää vain lyhyesti kaksinkertaisen liinan läpi.

#### Lasin puhdistus

⚠ *Älä kohdista höyrysuuhkua suoraan ikkunankarmin lasin tiivisteisiin, jotta tiivistys ei vaurioituisi.*

Lämmitä ikkunalasia, kun lämpötila ulkona on matala, ennen kaikkea talvella. Höyrytä sitä varten kevyesti koko lasipinta. Näin tasoitat lämpötilaeroa ja vältät lasipinnan jännityksiä. Tämä on tärkeää, koska erilaisen lämpötilan omaavat lasipinnat voivat särkyä.

## 5. Varusteiden käyttö

### Höyrypistooli (C1)

Höyrypistoolia voi käyttää ilman varusteita.

#### Sovellutus:

- Tuoksujen ja ryppyjen poisto vaatteista:  
Höyrytä riippuvaa vaatetta 10-20 cm etäisyydeltä.
- Kasvipölynpoisto:  
Pidä etäisyyttä 20-40 cm.
- Kostean pölyn poisto:  
Höyrytä liinaa lyhyesti ja pyyhi sillä huonekalut.

### Pistesuihkusuutin (D1)

Puhdistuksen teho lisääntyy mitä lähempänä likaantunutta kohtaa pidät suutinta, koska höyryn lämpötila ja paine on suurimmillaan suoraan suuttimesta ulostullessa.

#### Sovellutus:

- vaikeasti käsiksi päästävät kohdat, kuten esim. nurkat ja saumat
- armatuurit, viemäri
- pesualtaat, vessa,
- säleiköt, lämpöpatterit,
- ruostumaton teräs, emaloidut pinnat
- Lääkkien pehmentäminen:  
Kostuta itsepintaiset kalkkikerrostumat ensin etikalla ja anna vaikuttaa n. 5 minuuttia.

### Jatko-osa (D2)

Jatko-osa asennetaan pistesuihkusuuttimen päälle.

#### Sovellutus:

- Luoksepääsemättömät raot, saumat tms.

### Pyöröharja (D3)

Pyöröharja asennetaan suoraan tai yhdessä jatko-osan (D2) kanssa pistesuihkusuuttimeen.

**i** *Pyöröharja ei sovellu herkkien pintojen puhdistamiseen.*

### Voimasuutin (D4)

Voimasuutin asennetaan suoraan tai yhdessä jatko-osa (D2) kanssa pistesuihkusuuttimeen. Voimasuutin lisää ulospääsevän höyryn nopeutta.

#### Sovellutus:

- Erittäin itsepintaisen lian puhdistus.
- Nurkkien, saumojen tms. puhtaaksi puhaltaminen.

### Käsisuutin (E1)

Vedä froteepäällyste (E2) käsisuuttimen päälle.

#### Sovellutus:

- pienet pestävät pinnat, esim. muoviset keittiöpinnat, kaakeliseinät
- ikkunat, peilit
- huonekalumateriaalit
- ajoneuvon sisäosat, tuulilasit
- kylpyamme

### Ikkunasuutin (F1)

#### Sovellutus:

- ikkunat
- peilit
- suihkukaappien lasipinnat
- muut lasipinnat
- Höyrytä lasipinta tasaisesti n. 20 cm etäisyydeltä. Työnnä sen jälkeen lukitusta (C4) taaksepäin, jotta vältetään höyrykytkimen (C5) ei haluttu käyttö. Puhdista lasipinta alue toisensa jälkeen ylhäältä alaspäin ikkunasuuttimen kumihuulella. Pyyhi kumihuuli ja ikkunan alareuna jokaisen puhdistetun alueen jälkeen kuivaksi liinalla.

## 5. Varusteiden käyttö

### Lattiasuutin (H1)

#### Sovellusalueet:

- Kaikki pestävät seinä- ja lattiapäällysteet, esim.: kivilattiat, kaakelit ja PVC -lattiat.
- Kiinnitä puhdistusliina (H3) lattiasuuttimeen (H1). Taita sitä varten puhdistusliina pitkittäin yhteen ja aseta lattiasuutin liinan päälle. Vedä puhdistusliinan ulkonevat osat peräkkäin kiinnikkeiden (H2) alle (katso kuva 12).

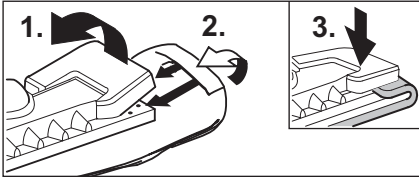

Kuva 12: Puhdistusliinan kiinnitys

- Käännä ja vaihda puhdistusliinaa säännöllisesti. Tällä tavalla lian kerääminen tehostuu.
- Puhdista hitaasti voimakkaasti likaantuneita pintoja, jotta höyry pääsee vaikuttamaan pitempään.
- Jos puhdistettavassa pinnassa on vielä puhdistusainejäännöksiä tai lattianhoitoaineita (esim. vaha, kiiltoemulsio), puhdistettaessa saattaa muodostua raitoja. Nämä raidat häviävät yleensä, kun höyrypuhdistinta on käytetty useamman kerran.

### Silitysrauta (K1)

Silitysrauta on saatavissa lisävarusteena (tilausnumero katso sivu 135).

- Liitä silitysraudan lohkopistoke (K5) tiiviisti laitteen pistorasiaan (A1). Silloin lohkopistokkeen molempien nokkien täytyy lukittua laitteen pistorasian kanteen .

#### Höyrysilitys

Suosittellemme Kärcher -silityspöydän käyttöä, jossa on aktiivihöyrynimu. Tämä silityspöytä soveltuu optimaalisesti ostamaasi laitteeseen. Siten silityspöytä helpottaa ja nopeuttaa silitystä merkittävästi. Joka tapauksessa tulisi käyttää silityspöytää, jossa on höyryä päästävä, ristikkomainen silitysalusta.

- Käännä lämpötilansäädin (K4) kaikkien kankaiden silittämistä varten vähintään asteelle ●●● (höyrytoiminta). Tällöin ulos pääsevä höyry estää kankaan liikakuumenemisen.
- Kun silitysraudan valo (K2) sammuu, silitysrauta on käyttövalmis. Silitysraudan pohjan on oltava kuuma, jotta höyry ei kondensoitu eikä tipu pisaroina silittettäviin vaatteisiin.
- Paina silitysraudan kytkintä (K3). Silitysraudan pohjasta virtaa ulos höyryä.  
Paina kytkintä eteenpäin: kytkimen painamisen ajan ulos tulee höyrysuihku.  
Paina kytkintä taaksepäin: Kytkin lukittuu ja höyry virtaa ulos tasaisesti. Vapauta kytkin painamalla sitä eteenpäin.
- Kohdista ensimmäisen höyrysuihku (C1) liinaan, kunnes höyryn tulo tasaantuu.
- Aseta laitteen höyrymääräsäädin (B2) halutulle höyrymäärälle.
- Verhojen, vaatteiden tms. höyryttämistä varten voit pitää silitysraudan myös pystysuorassa.

#### Kuivasilitys

- Aseta haluttu lämpötila lämpötilansäätimestä (K4) kangaslaadun mukaan. Säätimen merkit tarkoittavat seuraavia kankaita :
  - tekokuitu: ●
  - villa: ●●
  - pellava: ●●●

## 5. Varusteiden käyttö

### Tapetinirrotin

Tapetinirrotin on saatavissa *lisävarusteena* (tilausnumero katso sivu 135).

Voit käyttää höyrypuhdistinta yhdessä tapetinirrotin kanssa tapettien irrottamiseen.

- Aseta tapetinirrotin koko pinta tapettirainan reunaan. Kytke höyry (C5) päälle ja anna höyryn vaikuttaa niin kauan, kunnes tapetti on pehmennyt (n. 10 sek.).
- Siirrä tapetinirrotin seuraavan irrotettavan tapetin kohdalle. Pidä samalla höyrykytkin (C5) painettuna alas. Nosta pehmitetty tapetinkappale pois lastalla ja vedä se irti seinästä. Siirrä tapetinirrotin rainasta toiseen ja vedä tapetti raina rainan jälkeen pois seinästä.
- Jos kyseessä on useampaan kertaan maalattu sahajauhottettu tapetti, höyry ei mahdollisesti pääse tapetin läpi. Tästä syystä suosittelemme, että tapetti esikäsitellään naulatelalla.

### Höyryroottorisuutin

Höyryroottorisuutin on saatavissa *lisävarusteena* (tilausnumero katso sivu 135).

#### Sovellusalueet:

- Nurkkien, saumojen puhdistus
- vaikeasti käsiksi päästävät kohdat

## 6. Hoito, huolto

### Kattilan puhdistus

**!** *Suorita huoltotöitä vain kun virtapistoke on vedetty irti ja höyrypuhdistin on jäähtynyt.*

#### Kattilan huuhtelu

Huuhtelee höyrypuhdistimen kattila viimeistään jokaisen 5. täytön jälkeen, jos veden kovuus on yli 10 asetta saksalaista kovuutta (=°dH), ts. kovuusalue II. Jos vesi on pehmeämpää, kattila tulisi huuhdella viimeistään jokaisen 15. kattilan täytön jälkeen. Kuinka kovaa veteä on, voit tiedustella asianomaiselta vesitalousviranomaiselta tai vesilaitokselta.

- Täytä kattila vedellä ja ravista kattilaa voimakkaasti (näin irtautuvat kalkinjäännökset, jotka ovat sakkautuneet kattilan pohjaan). Kaada sen jälkeen vesi pois kallistamalla laitetta nurkkaan, jossa on täyttösuppilo (katso kuva 13).

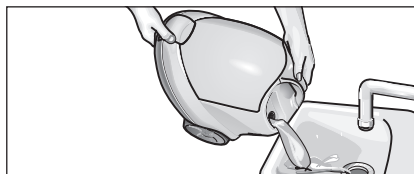

Kuva 131: Kattilan huuhtelu

#### Kattilan kalkinpoisto

Koska kalkki kerääntyy kattilaseiniin, suosittelemme poistamaan kalkin kattilasta seuraavin välein (KF=kattilan täytöt):

Vedenkovuusalue	° dH	mmol/l	TF
I pehmeä	0 – 7	0 – 1,3	100
II puolikova	7 – 14	1,3 – 2,5	90
III kova	14 – 21	2,5 – 3,8	75
IV hyvin kova	> 21	> 3,8	50

Taulukko 1: Kattilan puhdistusväli

- Irrota höyrypuhdistin sähköverkosta.
- Kaada jäljelle oleva vesi kokonaan ulos kattilasta (ks. kuva 13).

**!** *Käytä ainoastaan tuotteita, jotka Kärcher on hyväksynyt, jotta laite ei vaurioituisi.*

- Käytä kalkin poistoon Kärcher -biokalkinpoistoainetta RM 511 (tilausnumero 6.295-075). Sekoita kalkinpoistoliuotin noudattamalla pakkauksen annosteluohjeita.

## 6. Hoito, huolto

⚠ *Ole varovainen höyrypuhdistimen tyhjennyksen ja täytön aikana. Kalkinpoistoliuotin voi vahingoittaa arkoja pintoja.*

- Lisää kalkinpoistoliuotin kattilaan ja anna seoksen vaikuttaa n. 8 tuntia.

⚠ *Älä kierrä varmuussuljinta (A2) laitteeseen, kun poistat kalkkia laitteesta. Älä koskaan käytä höyrypuhdistinta niin kauan kun kalkinpoistoaine on vielä kattilassa.*

- Kaada sen jälkeen kalkinpoistoliuotin pois. Kattilaan jää vielä jonkin verran liuotinta, sen takia huuhtelee kattila kaksi tai kolme kertaa kylmällä vedellä, jotta kaikki kalkinpoistoaineen jäännökset poistetaan.
- Kierrä kiertonuppia (B2) ensin myötöpäivään vasteeseen saakka ja sen jälkeen vastapäivään höyryn enimmäismäärään saakka.
- Nyt höyrypuhdistin on taas käyttövalmis.

## Liinojen hoito

Anna varusteenosien kuivua kokonaan ennen kuin asetat ne säilytykseen.

- Älä aseta lattiasuutinta (H1), käsisuutinta (E1) eikä pyöröharjaa (D3) jäähtymis- ja kuivausvaiheessa harjastensa päälle, jotta niiden muoto ei muuttuisi.

Puhdistusliina ja froteepäällyste ovat jo esipestyjä ja niitä voidaan käyttää heti työskentelyyn höyrypuhdistimella.

- Pese likaantuneet puhdistusliinat ja froteepäällysteet pesukoneessa 60 °C lämmössä. Älä käytä huuhteluainetta, jotta liinat pystyvät keräämään hyvin lian. Kuivaukseen voit käyttää vaatekuivainta.

## 7. Häiriöiden poisto

Käyttöhäiriöt johtuvat usein pikkuseikoista, jotka voit korjata itse seuraavassa taulukossa olevien ohjeiden avulla. Jos olet epävarma tai jos viat eivät korjaannut ohjeiden avulla käänny valtuutetun huolto liikkeen puoleen.

### ⚠ Sähköiskun vaara!

Pesurille tehtävät korjaustyöt saa suorittaa ainoastaan valtuutettu huolto liike.

### Pitkä lämpenemisaika

- Lohkopistoke ei ole oikein asennettu
- Kattila on kalkkiutunut

### Vähän höyryä / ei lainkaan höyryä (merkkivalo vihreällä)

- Tarkasta laitteen / höyrypistoolin höyryn säätö
- Höyryn säätö asennossa „nolla“

### Höyryssä on paljon vettä

- Vähennä „märkä“ -höyrymäärä

### Höyry vähenee työskentelyn aikana / ei höyryä lainkaan (vedenpuute)

- Vesisäiliössä ei ole enää vettä  
- Lisää vettä

### Höyrykytkintä ei voi enää painaa

- Vapauta höyrykytkimen lukitus (C4)

### Korkea vedenosuus silitettäessä

- Aseta silitysraudan lämpötilasäädin höyrytoiminnalle
- Laitteen täytyy olla asetettu kuivahöyryn asteikon alueelle

### Laite kytkeytyy pois päältä puhdistuksen aikana (varmuustermostaatti)

- Vedä verkkokaapeli kokonaan irti ja anna laitteen jäähtyä

### Höyry pääsee ulos huolimatta siitä, että höyrykytkin on päästetty vapaaksi

- Höyryn säätö on asetettu pistoolissa asentoon „Min“ Kierrä säätöpyörä asentoon „Max.“



## 8. Varmuuselementit

Tämä höyrypuhdistin on varustettu useammalla varolaitteella ja siten suojattu useampaan kertaan. Seuraavassa löydät tärkeimmät varmuuselementit.

### Paineensäädin

Paineensäädin pitää kattilapaineen mahdollisimman vakaana käytön aikana. Lämmitys kytketään pois päältä, kun kattilan maksimaalinen 4 bar käyttöpainetta on saavutettu, ja kytketään taas päälle, jos kattilan paine laskee höyryn käytön johdosta.

### Vedenpuutteentermostaatti

Kun kattilan vesi on loppumassa, nousee lämmityksen lämpötila. Vedenpuutteentermostaatti kytkee lämmityksen pois päältä ja vedenpuutteen (B6) punainen merkkivalo syttyy palamaan. Lämmityksen uudelleenkytkäytyminen estetään niin kauan kunnes kattila on jäähtynyt tai täytetty uudelleen.

### Varmuustermostaatti

Jos vedenpuutteentermostaatti lakkaa toimimasta ja laite kuumenee liikaa, vedenpuutteentermostaatti kytkee laitteen pois päältä. Käänny varmuustermostaatin nollaamisessa asianomaisen Kärcher -asiakaspalvelun puoleen.

### Varmuussuljin

Varmuussuljin sulkee kattilan ajankohtaisen höyrynpaineen varalta. Jos paineensäädin on viallinen ja kattilan höyrynpaine nousee yli 5,7 bar, varmuussulkimen ylipaineventtiili avautuu ja höyry pääsee sulkimen läpi ulos. Käänny ennen laitteen uudelleenkäyttöön ottoa asianomaisen Kärcher -asiakaspalvelun puoleen.

### Verkkokaapelin kelauksen ylläampötilan varmistus

Jos verkkokaapelia ei kelata käytön aikana kokonaan kaapelinkelauksesta, saattaa kaapeli lämmitä voimakkaasti. Liian voimakkaan lämpenemisen estämiseksi on olemassa ylläampötilan varmistus.

## 9. Yleisohjeet

### Takuu

Kussakin maassa ovat voimassa valtuuttamamme myyntiorganisaation julkaisemat takuuehdot. Materiaali- ja valmistusvirheistä aiheutuvat virheet laitteessa korjaamme takuuaikana maksutta.

Takuutapauksessa ota yhteys jälleenmyyjään tai lähimpään valtuutettuun huoltopisteeseen. Toimita laite varusteineen ja takuukortteineen sinne välittömästi.

Emme vastaa vahingoista, jotka syntyvät laitteen epäasianmukaisesta käsittelystä tai käyttöohjeen laiminlyönnistä.

### Jätehuolto-ohje

Käytetyt laitteet sisältävät arvokkaita kierrätettäviä materiaaleja, jotka tulisi toimittaa kierrätykseen. Tästä syystä toimita kuluneet laitteet vastaaviin keräilylaitoksiin.



## 10. Varusteet ja varaosat

Vain sellaisten varusteiden ja varaosien käyttö on sallittua, jotka valmistaja on hyväksynyt, alkuperäiset varusteet ja varaosat takaavat, että laitetta voidaan käyttää turvallisesti ja häiriöttömästi.

Viimeiseltä sivulta löydät laitteen kuvan yksittäisine tilausnumeroineen.

### Erikoisvaruste

#### **Pyöröharjasarja (tilaus-nro 2.863-058)**

– 4 pistesuihkusuuttimen pyöröharjaa

#### **Pyöröharjasarja, jossa on messinkiharjakset (tilaus-nro 2.863-061)**

– 3 pistesuihkusuuttimen pyöröharjaa (jossa on messinkiharjakset erittäin itsepintaista likaa varten)

#### **Mikrokuituliinasarja (tilaus-nro 6.905-921)**

– 1 isokokoinen puhdistusliina, 1 froteepäällyste, jolla on tehokas imukyky ja lian keräämiskyky

#### **Bio-kalkinpoistoaine RM 511**

(tilaus-nro 6.290-239)

– 3 x 100 g kattilan puhdistusjauhe.

Sovellutus katso luku 5 „Hoito, huolto, häiriöiden poisto“.

#### **Liinasarja (tilaus-nro 6.960-019)**

– 2 isokokoista puhdistusliinaa,  
– 3 froteepäällystettä

#### **Liinasarja (tilaus-nro 6.370-990)**

– 5 froteepäällystettä

#### **Liinasarja (tilaus-nro 6.369-481)**

– 5 isokokoista puhdistusliinaa

#### **Liinasarja (tilaus-nro 6.369-357)**

– 3 isokokoista puhdistusliinaa

#### **Höyrynpainesilitysrauta BE 6000**

(tilaus-nro 4.862-060)

#### **Höyrynpainesilitysrauta BE 7001**

(tilaus-nro 4.862-105)

#### **Silityspöytä, jossa on aktiivihöyrynimu**

(tilaus-nro 6.906-002)

Erittäin hyvät silitystulokset säästään huomattavasti aikaa (vain 230 V)

#### **Tapetinirrotin (tilaus-nro 2.863-062)**

#### **Pyöröharja, jossa on kaavin**

(tilaus-nro 2.863-140)

#### **Höyryroottorisuutin (tilaus-nro 2.863-094)**

#### **Kumihuuli (tilaus-nro 6.273-140)**

## 11. Tekniset tiedot

### Sähköliitäntä

Jännite ..... 220 - 240 V

Virtalaji ..... 1 ~ 50 Ph/Hz

Käsisähkän jännite ..... 24 V

### Tehotiedot

Lämmitysteho ..... 2300 W

maks. käyttöpainne ..... 4,0 bar

sallittu paine ..... 5,7 bar

Lämpenemisaika /1l vettä ..... 6 min

Maks. höyrymäärä ..... 82 g/min

### Mitat

Paino ilman varusteita ..... 7 kg

Veden täyttömäärä ..... 2,0 l

Kattilan tilavuus ..... 2,4 l

Leveys ..... 335 mm

Pituus ..... 425 mm

Korkeus ..... 380 mm

*Jatkokaapelin vähimmäishalkaisija 1mm<sup>2</sup>*

Ο ατμοκαθαριστής προορίζεται αποκλειστικά για οικιακή χρήση. Η συσκευή έχει σχεδιαστεί για καθαρισμό με ατμό και μπορεί να χρησιμοποιείται και σε συνδυασμό με τα κατάλληλα πρόσθετα εξαρτήματα τα οποία αναφέρονται σε αυτές τις οδηγίες χρήσης. Θα πρέπει όμως να δώσετε ιδιαίτερη προσοχή στην τήρηση των οδηγιών ασφαλείας.

## Περιεχόμενο

<b>1. Περιγραφή συσκευής</b> .....	<b>136</b>
<b>2. Γενικές υποδείξεις ασφαλείας</b> .....	<b>137</b>
<b>3. Λειτουργία</b> .....	<b>138</b>
Ξεπακέτασμα της συσκευής .....	138
Μοντάρισμα των εξαρτημάτων .....	138
Γέμισμα με νερό .....	139
Θέση της συσκευής σε λειτουργία .....	139
Ρύθμιση της ποσότητας ατμού .....	140
Στάθμευση της συσκευής .....	140
Εκ νέου γέμισμα με νερό .....	140
Απενεργοποίηση (σβήσιμο) της συσκευής .....	141
Διαφύλαξη της συσκευής .....	141
<b>4. Υποδείξεις χρήσης</b> .....	<b>141</b>
Καθαρισμός υφασμάτων .....	141
Καθαρισμός επικαλυμμένων ή λουστραρισμένων επιφανειών .....	141
Καθαρισμός γυάλινων επιφανειών .....	141
<b>5. Χρήση των εξαρτημάτων</b> .....	<b>142</b>
Πιστολέτο ατμού, Ακροφύσιο εκτόξευσης κηλίδων 142	
Χειροκίνητο ακροφύσιο, Ακροφύσιο παραθύρου 142	
Ακροφύσιο δαπέδου, Ηλεκτρικό σίδερο .....	143
Ειδικά εξαρτήματα .....	144
<b>6. Φροντίδα, συντήρηση</b> .....	<b>144</b>
Reinigung des Kessels .....	144
Φροντίδα των υφασμάτων .....	145
<b>7. Αντιμετώπιση βλαβών</b> .....	<b>145</b>
<b>8. Όργανα ασφαλείας</b> .....	<b>146</b>
Ρυθμιστής πίεσης .....	146
Θερμοστάτης έλλειψης νερού .....	146
Θερμοστάτης ασφαλείας .....	146
Κλείθρο ασφαλείας .....	146
<b>9. Γενικές οδηγίες</b> .....	<b>146</b>
Εγγύηση .....	146
Ένδειξη διαχείρισης των απορριμμάτων .....	146
<b>10. Εξαρτήματα και ανταλλακτικά</b> .....	<b>147</b>
<b>11. Τεχνικά δεδομένα</b> .....	<b>147</b>



A1	Κάλυμμα	Πρίζα συσκευής
A2	Θήκη ανταλλακτικών	
A3	Κλείθρο ασφαλείας	
A4	Διακόπτης –Αυτόματος μηχανισμός περιτυλίγματος του καλωδίου δικτύου	
A5	Διακόπτης – ANABEI/ΣΒΗΝΕΙ	
A6	Εργαλειοθήκη	
A7	Καλώδιο δικτύου	
B1	Κλίμακα υγρασίας ατμού (VAPO HYDRO)	
B2	περιστρεφόμενο κουμπί για τη ρύθμιση της ποσότητας ατμού και της υγρασίας ατμού. (VAPO HYDRO)	
B3	Κλίμακα ποσότητας ατμού	
B4	Λάμπα ελέγχου (κίτρινο) –Θέρμανση	
B5	Λάμπα ελέγχου (πράσινο) –έτοιμο προς λειτουργία	
B6	Λάμπα ελέγχου (κόκκινο) –Έλλειψη νερού	
C1	Πιστολέτο ατμού	
C2	Χειροκίνητος τροχός για τη ρύθμιση της ποσότητας ατμού	
C3	Πλήκτρο απασφάλισης	
C4	Ασφάλιση-κλειδώμα(προστασία για τα παιδιά)	
C5	Διακόπτης ατμού	
C6	Ελαστικός σωλήνας ατμού	
C7	Γενικό φιλ	
D1	Ακροφύσιο εκτόξευσης κηλίδων	
D2	Επιμήκυνση	
D3	Στρογγυλή βούρτσα	
D4	Ακροφύσιο ισχύος (κόκκινο)	
E1	Χειροκίνητο ακροφύσιο	
E2	Επένδυση φροπέ	
F1	Ακροφύσιο παραθύρου	
G1	Αγωγός επιμήκυνσης(2x)	
G2	Ράστερ για το άγκιστρο στάθμευσης	
G3	Πλήκτρο απασφάλισης	
G4	Άγκιστρο στάθμευσης	
H1	Ακροφύσιο δαπέδου	
H2	Συνδετήρες	
H3	μεγάλο ξεσκονόπανο	
K1	Ηλεκτρικό σίδερο*	
K2	Λάμπα ελέγχου – Θέρμανση του σιδήρου	
K3	Διακόπτη –Σιδέρωμα ατμού	
K4	Ρυθμιστής θερμοκρασίας (θερμοστάτης)	
K5	Γενικό φιλ του ηλεκτρικού σιδήρου	

\* Διατίθενται ως ειδικά εξαρτήματα.

## Σύμβολα στη συσκευή



**Ατμός**

ΠΡΟΣΟΧΗ – Κίνδυνος εγκαύματος



**Μην θέσετε τη συσκευή σε λειτουργία, χωρίς προηγουμένως να έχετε διαβάσει τις οδηγίες χρήσεως και τις υποδείξεις ασφαλείας.**

**Φυλάξτε αυτές τις οδηγίες χρήσεως για αργότερη χρήση ή για τον επόμενο κάτοχο της συσκευής.**

**Η συσκευή αυτή κατασκευάστηκε για ιδιωτική χρήση και δεν έχει προβλεφθεί για τις απαιτήσεις στον επαγγελματικό τομέα.**

## 2. Γενικές υποδείξεις ασφαλείας

Οι προειδοποιητικές και κατατοπιστικές πινακίδες στο μηχάνημα παρέχουν σημαντικές υποδείξεις για τη λειτουργία χωρίς κινδύνους.

Εκτός από τις υποδείξεις στο εγχειρίδιο οδηγιών λειτουργίας πρέπει να λαμβάνονται υπόψη οι γενικοί κανονισμοί ασφαλείας και πρόληψης ατυχημάτων της σχετικής νομοθεσίας.

### Σύνδεση με ηλεκτρικό ρεύμα

⚠ Η τάση που αναφέρεται στην πινακίδα του μηχανήματος πρέπει να συμφωνεί με εκείνη της πηγής ρεύματος.

⚠ Μηχανήματα με κατηγορία προστασίας I επιτρέπεται να συνδέονται μόνο σε κανονικά γειωμένες πηγές ρεύματος.

⚠ Σε χώρους που επικρατεί υγρασία, π.χ. στο μπάνιο, επιτρέπεται να τίθεται το μηχάνημα σε λειτουργία μόνο με προβλεπόμενο διακόπτη προστασίας FI. Ζητήστε τη συμβουλή αδειούχου ηλεκτρολόγου. Στην περίπτωση αυτού του μηχανήματος δεν επιτρέπεται να χρησιμοποιηθούν ή να αλλάξθούν τα τροφοδοτικά καλώδια με διαφορετικά από εκείνα που προδιαγράφει ο κατασκευαστής. Τηρείτε τις υποδείξεις συντήρησης. Κωδ. αρ. παραγγελίας και τύπο δεσ στο εγχειρίδιο οδηγιών λειτουργίας.

⚠ Μη πιάνετε ποτέ το φιο με βρεγμένα χέρια.

⚠ Πρέπει να προσέχετε, ώστε το τροφοδοτικό καλώδιο ή η μπαλαντέζα να μη παθαίνουν ζημιές επειδή περνούν από πάνω τους μηχανήματα με ροδάκια, συνθλίβονται ή τραβιούνται ή υποβάλλονται σε παραφερείς καταπονήσεις. Προστατεύστε το καλώδιο από υψηλή θερμοκρασία, λάδι και κοφτερές άκρες.

⚠ Η μπαλαντέζα πρέπει να έχει την εγκάρσια τομή που προδιαγράφεται στο εγχειρίδιο οδηγιών λειτουργίας και να φέρει προστασία από εκτοξευόμενο νερό. Ποτέ δεν επιτρέπεται να βρίσκεται η σύνδεση μέσα σε νερό.

⚠ Κατά την αλλαγή συνδέσεων σε τροφοδοτικό καλώδιο ή μπαλαντέζα πρέπει να μένουν άθικτες η προστασία από εκτοξευόμενο νερό και η μηχανική αντοχή. Τηρείτε τις υποδείξεις συντήρησης.

### Χρήση

⚠ Προτού χρησιμοποιηθεί το μηχάνημα, ελέγχετε την κανονική κατάσταση του ίδιου και των συστημάτων εκτέλεσης εργασιών και λειτουργίας. Σε περίπτωση που δεν είναι εντάξει η κατάσταση του, δεν επιτρέπεται να χρησιμοποιηθεί.

⚠ Ελέγξτε ιδιαίτερα την τάπα ασφαλείας και το τροφοδοτικό καλώδιο.

⚠ Ο εύκαμπτος σωλήνας ατμού δεν επιτρέπεται να είναι χαλασμένος (κίνδυνος ζεματίσματος). Εύκαμπτος σωλήνας ατμού που φέρει βλάβη, πρέπει να αλλάξει αμέσως. Επιτρέπεται να χρησιμοποιούνται μόνον εύκαμπτοι σωλήνες και ρακόρ που συνιστά ο κατασκευαστής. Κωδ. αρ. παραγγελίας και τύπο δεσ στο εγχειρίδιο οδηγιών λειτουργίας.

⚠ Ποτέ μη γεμίζετε τον λέβητα με υγρά που περιέχουν διαλύτες ή οξέα χωρίς να έχουν αραιωθεί, και διαλύτες! Εδώ ανήκουν απορρυπαντικά, βενζίνη ή αραιωτικά χρωμάτων. Κίνδυνος έκρηξης! Ακόμα ακετόνη (ασετόν), μη αραιωμένα οξέα και διαλύτες, επειδή προσβάλλουν τα υλικά που χρησιμοποιήθηκαν στο μηχάνημα.

⚠ Όταν χρησιμοποιείται το μηχάνημα σε ζώνες κινδύνου (π.χ. πρατήρια καυσίμων), πρέπει να τηρούνται οι αντίστοιχες προδιαγραφές ασφαλείας. Η λειτουργία σε χώρους εκτεθειμένους σε κίνδυνο έκρηξης δεν επιτρέπεται.

⚠ Το μηχάνημα να τοποθετείται σε στερεά υποδομή.

⚠ Κατά τη διάρκεια λειτουργίας δεν επιτρέπεται να ακινητοποιηθεί το πλήκτρο λειτουργίας με πάτημα του διακόπτη ατμού.

⚠ Όταν συμπληρώνετε νερό όσο ο λέβητας είναι ακόμη πολύ ζεστός, δείχνετε ιδιαίτερη προσοχή. Το νερό μπορεί να εκτοξευθεί προς τα έξω (κίνδυνος ζεματίσματος).

### Καθαρισμός ηλεκτρικών συσκευών

⚠ Κατά το καθαρισμό ηλεκτρικών συσκευών (ακόμη και των ηλεκτρικών κουζινών) πρέπει να διακόπτεται η παροχή ρεύματος σ' αυτές (κατεβάζετε την ασφάλεια). Πριν τεθούν η ηλεκτρικές συσκευές και πάλι σε λειτουργία, πρέπει να έχουν στεγνώσει πλήρως.

⚠ Τηρείτε τις υποδείξεις του κατασκευαστή των συσκευών!

⚠ Ηλεκτρικές συσκευές, στις οποίες μπορεί ο ατμός να έλθει σε άμεση επαφή με τους ηλεκτρικούς αγωγούς και με τους διακόπτες, π.χ. λάμπες, σεσουάρ, ηλεκτρικά καλοριφέρ, δεν επιτρέπεται να καθαρίζονται με το μηχάνημα. Ο ατμός μπορεί να εισχωρήσει στις συσκευές και κατά την ψύξη του να προκαλέσει ηλεκτρικές βλάβες.

## 2. Γενικές υποδείξεις ασφαλείας

- ⚠ Μην βάζετε τα χέρια σας στην ριπή ατμού από μικρή απόσταση και μη στρέψετε αυτή προς άτομα ή ζώα (κίνδυνος ζεματίσματος).
- ⚠ Δεν επιτρέπεται η εκτόξευση ατμού σε υλικά που περιέχουν αμίαντο ή σε άλλα υλικά που είναι βλαβερά για την υγεία.

### Χειρισμός

- ⚠ Ο χειριστής οφείλει να χρησιμοποιεί το μηχάνημα σύμφωνα με τον προορισμό του. Οφείλει να λαμβάνει υπόψη του τα κατά τόπους δεδομένα και όταν εργαζεται με το μηχάνημα να προσέχει τα άλλα άτομα, ειδικότερα τα παιδιά.
- ⚠ Το μηχάνημα επιτρέπεται να χρησιμοποιείται μόνον από άτομα που έχουν κατατοπιστεί με τον χειρισμό του ή έχουν επιβεβαιώσει τις ικανότητές τους για τον χειρισμό και έχουν πάρει ρητή εντολή να το χρησιμοποιούν. Το μηχάνημα δεν επιτρέπεται να χρησιμοποιείται από παιδιά ή νεαρά άτομα.
- ⚠ Το μηχάνημα δεν επιτρέπεται να αφαιρεθεί χωρίς επιτήρηση όσο λειτουργεί.

### Συντήρηση

- ⚠ Πριν από το καθάρισμα, τη συντήρηση του μηχανήματος και την αλλαγή των μερών του, πρέπει να τεθεί εκτός λειτουργίας και να τραβηχθεί το φως από την πρίζα.
- ⚠ Επιδιορθώσεις επιτρέπεται να εκτελούνται μόνον από αναγνωρισμένα συνεργεία εξυπηρέτησης πελατών ή από προσωπικό ειδικευμένο σ' αυτόν τον τομέα, το οποίο είναι εξοικειωμένο με όλες τις σχετικές προδιαγραφές ασφαλείας.

### Αποθήκευση

- ⚠ **Προσοχή:** Μην χρησιμοποιείτε και μην αποθηκεύετε τη συσκευή σε οριζόντια θέση!
- ⚠ Προστατέψτε τη συσκευή από τη βροχή. Μην αποθηκεύετε τη συσκευή σε υπαίθριο χώρο.

## 3. Λειτουργία

### Ξεπακετάρισμα της συσκευής

Κατά το ξεπακετάρισμα ελέγξτε αν υπάρχουν όλα τα εξαρτήματα. Αν κάποια από αυτά λείπουν ή εσείς διαπιστώσετε τυχόν ζημιές προερχόμενες από τη μεταφορά, ειδοποιήστε αμέσως το κατάστημα, από το οποίο προμηθευτήκατε τη συσκευή.

Μην πετάξετε την συσκευασία στα οικιακά-απόβλητα. Η συσκευασία είναι ανακυκλώσιμη. Τοποθετήστε τα τμήματα της συσκευασίας στον ανάλογο χώρο συλλογής απορριμάτων.



### Μοντάρισμα των εξαρτημάτων

- Βάλτε το γενικό φως (C7) στην πρίζα της συσκευής (A1). Επίσης οι δύο άκρες του γενικού φως πρέπει να ακινητοποιηθούν (ασφαλίσουν) στο κάλυμμα της πρίζας της συσκευής. (βλ. σχήμα.1).

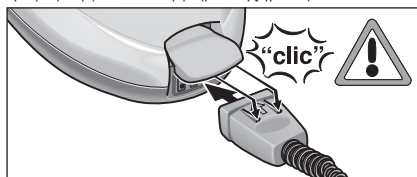

Σχήμα 1: Τοποθέτηση του γενικού φως στην πρίζα

- Συνδέστε το τμήμα του εκαρτήματος που επιλέξατε (D1,E1,F1) με το πιστολέτο ατμού (C1). Βάλτε το σωληνοειδές άκρο του τμήματος του εξαρτήματος στο πιστολέτο ατμού (C1). Κατόπιν σπρώξτε το τμήμα του εξαρτήματος μέσα στο πιστολέτο ατμού, μέχρι να μπλοκάρει το κλειθρο απασφάλισης (C3) (βλ. σχήμα. 2).

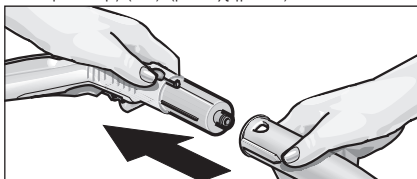

Σχήμα 2: Τοποθέτηση του εξαρτήματος στο πιστολέτο ατμού

- Σε περίπτωση ανάγκης χρησιμοποιήστε τους αγωγούς επιμήκυνσης (G1). Μοντάρτε τον ένα ή και τους δύο αγωγούς επιμήκυνσης (G1) στο πιστολέτο ατμού (C1) (βλ. σχήμα.3). Μετά σπρώξτε το τμήμα του εξαρτήματος που επιλέξατε (D1,E1,F1,H1) auf στο ελεύθερο άκρο του αγωγού επιμήκυνσης.

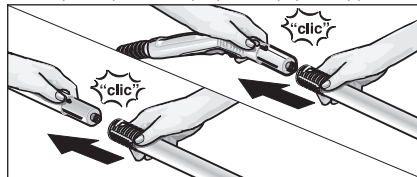

Σχήμα 3: Τοποθέτηση των αγωγών επιμήκυνσης

### 3. Λειτουργία

- Σπρώξτε το άγκιστρο στάθμευσης (G4) προς τον κάτω αγωγό επιμήκυνσης μέχρι εκείνο να ασφαλίσει και να ακινητοποιηθεί στο ράστερ (G2) (βλ. σχήμα.4).



Abb. 4: Τοποθέτηση του άγκιστρου στάθμευσης

- Για να αποσυναρμολογήσετε κάποιο τμήμα εξαρτήματος πιέστε το πλήκτρο απασφάλισης (C3 ή G3) und και τραβήξτε τα εν λόγω τμήματα, ώστε να απομακρυνθούν το ένα από το άλλο. (βλ. σχ.ημ.5).



Abb. 5: Αποχωρισμός τμημάτων των εξαρτημάτων μεταξύ τους

- ⚠️ Όταν αποχωρίζετε τυχόν τμήματα των εξαρτημάτων το ένα από το άλλο ενδέχεται να τρέξουν σταγόνες καυτού νερού. Ποτέ μην αποσυναρμολογείτε τα τμήματα των εξαρτημάτων, όταν εκλύεται ατμός – Υπάρχει κίνδυνος να σας κάψει το ζεματιστό νερό!

- Για να αυξήσετε την απόδοση καθαρισματος κατά την εργασία με το ακροφύσιο εκτόξευσης κηλίδων (D1) χρησιμοποιήστε την επιμήκυνση (D2), την στρογγυλή βούρτσα (D3) ή το ακροφύσιο ισχύος (D4) (βλ. σχήμα 6). Τοποθετήστε και τις δύο υποδοχές της υπέκτασης στα άκρα του ακροφυσίου εκτόξευσης κηλίδων. Κατόπιν γυρίστε την υπέκταση αντίθετα προς τη φορά των δεικτών του ρολογιού, μέχρι να πραγματοποιηθεί ανάκρουση.

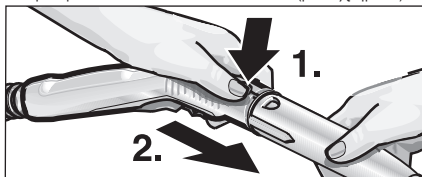

Abb. 6: Υπεκτάσεις για το ακροφύσιο εκτόξευσης κηλίδων

- Για να αποχωρίσετε την υπέκταση από το ακροφύσιο εκτόξευσης κηλίδων γυρίστε το αντίθετα προς τη φορά των δεικτών του ρολογιού και μετά τραβήξτε τα τμήματα, ώστε να απομακρυνθούν το ένα από το άλλο.

- ⚠️ Όταν αποχωρίζετε τυχόν τμήματα των εξαρτημάτων το ένα από το άλλο ενδέχεται να τρέξουν σταγόνες καυτού νερού! Ποτέ μην αποσυναρμολογείτε τα τμήματα των εξαρτημάτων, όταν εκλύεται ατμός – Υπάρχει κίνδυνος να σας κάψει το ζεματιστό νερό!

### Γέμισμα νερού

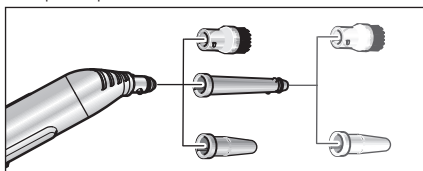
- Ξεβιδώστε το κλειθρο ασφαλείας (A3) από τη συσκευή.
- Αδειάστε το νερό που ήδη υπάρχει στον λέβητα.

⚠️ Μην προσθέσετε μέσα καθαρισμού ή άλλες προσθήκες!

- Γεμίστε τον λέβητα με 2 λίτρα νερό δικτύου (το ανώτερο).

ⓘ Ο λέβητας μπορεί να γεμίσει μέχρι το ανώτερο δύο εκατοστά κάτω από το όριο του στομίου. Το ζεστό νερό συντομεύει το χρόνο θέρμανσης.

- Ξαναβιδώστε το κλειθρο ασφαλείας (A3) στη συσκευή.

### Ενεργοποιήστε (ανάψτε) τη συσκευή

- Τραβήξτε το καλώδιο δικτύου (A7) από το μέρος που είναι τυλιγμένο σε όλο του το μήκος.

ⓘ Κατά τη λειτουργία της συσκευής το καλώδιο πρέπει να είναι ξετυλιγμένο μέχρι τέλος. Εάν η συσκευή απενεργοποιηθεί μέσω του θερμοστάτη ασφαλείας, αφήστε την να κρυώσει πριν την ξαναθέσετε σε λειτουργία.

- Βάλτε το φως σε μια πρίζα.

⚠️ Μην ανάψτε τη συσκευή, αν δεν υπάρχει νερό στον λέβητα. Υπάρχει κίνδυνος να υπερθερμανθεί η συσκευή. Για λόγους ασφαλείας η συσκευή σβήνει τη θέρμανση αυτόματα και η κόκκινη λάμπα ελέγχου, που δηλώνει έλλειψη νερού (B6) ανάβει. Για να ξαναφέρετε τη συσκευή σε ετοιμότητα προς λειτουργία σβήστε την και γεμίστε μετά τον λέβητα με νερό (βλ. „Ξαναγεμίσμα με νερό“).

- Ενεργοποιήστε (ανάψτε) τη συσκευή με τον διακόπτη (A5). Η λάμπα ελέγχου «Θέρμανση» (B4) πρέπει να ανάψει.

ⓘ Θέρμανση πλήρους απόδοσης επιτυγχάνεται μόνο όταν το γενικό φως (C7) είναι συνδεδεμένο με τη συσκευή κατά τη διάρκεια θέρμανσης της συσκευής.

- Περιμένετε να ανάψει η λάμπα ελέγχου (B5). Μετά ο ατμοκαθαριστής είναι έτοιμος να λειτουργήσει.

- Βεβαιωθείτε ότι το κλειδί ασφαλείας (C4) στο πιστολέτο ατμού έχει λυθεί.

ⓘ Αν σπρώξετε το κλειδί ασφαλείας (C4) προς τα πίσω, ο διακόπτης ατμού (C5) ενδέχεται να μην ενεργοποιηθεί (προσοασία για τα παιδιά). Σπρώξτε το κλειδί ασφαλείας προς τα μπρος, έτσι ο διακόπτης ατμού είναι ελεύθερος.

- Αν ενεργοποιήσετε τον διακόπτη ατμού (C5), εκλύεται ατμός. Κατευθύνετε το πιστολέτο ατμού (C1) πάντοτε προς ένα κομμάτι ύφασμα, μέχρι ο ατμός να εκλύεται σε ίσες ποσότητες.

- Η θέρμανση του ατμοκαθαριστή πάντοτε ξαναανάβει κατά τη διάρκεια της χρήσης, για να διατηρήσει την πίεση στον λέβητα. Τότε ανάβει και η κίτρινη λάμπα ελέγχου (B4).



## 3. Λειτουργία

### Ρύθμιση της ποσότητας ατμού

Την ποσότητα ατμού μπορείτε να την ρυθμίσετε με τον χειροκίνητο τροχό (C2) στο πιστολέτο ατμού (C1) ή με το περιστρεφόμενο κουμπί (B2) στον ατμοκαθαριστή.

#### Χειροκίνητος τροχός (C2) στο πιστολέτο ατμού (C1)

Αν εργάζεστε με τα στάνταρ εξαρτήματα, μπορείτε να ρυθμίσετε την ποσότητα ατμού με τον χειροκίνητο τροχό (C2) στο πιστολέτο ατμού (C1).

- Αν γυρίσετε τον χειροκίνητο τροχό προς τα εμπρός, εκλύεται μεγάλη ποσότητα ατμού, ενώ αν το γυρίζετε προς τα πίσω εκλύεται μικρή ποσότητα ατμού.

**i** Αν ο χειροκίνητος τροχός είναι ρυθμισμένος για μικρές ποσότητες, μπορεί ύστερα από απελευθέρωση του διακόπτη ατμού (C5) να εκλύεται για λίγη ώρα ακόμα ατμός, μέχρι να διακοπεί η πίεση στον ελαστικό σωλήνα ατμού. Μπορείτε να σταματήσετε αυτή την πίεση ακόμα πιο γρήγορα, με το να στρίψετε τον χειροκίνητο τροχό (C2) για λίγο προς τα εμπρός.

#### Περιστρεφόμενο κουμπί (B2)

- Αν γυρίστε το περιστρεφόμενο κουμπί (B2) στην περιοχή της κλίμακας για την ποσότητα ατμού (B3) αντίθετα προς τη φορά των δεικτών του ρολογιού, εκλύεται μεγάλη ποσότητα ατμού, ενώ αν το γυρίζετε σύμφωνα με τη φορά των δεικτών του ρολογιού εκλύεται μικρή ποσότητα ατμού.



Σχήμα. 7: Ρύθμιση της ποσότητας ατμού

### Ρύθμιση της (Varo Hydro) υγρασίας ατμού

Σε υγρούς χώρους μπορείτε επίσης να ξεπλύνετε τους ρύπους, αντί να τους απομακρύνεται με το πανί. Όσο μεγαλύτερη είναι η υγρασία του ατμού, δηλ. όσο περισσότερο νερό περιέχεται στη δέσμη ατμού, τόσο καλύτερο ξέπλυμα γίνεται. Όταν η υγρασία ατμού εκλύεται μια δέσμη καυτού νερού, τότε η επίδραση από το ξέπλυμα επιτυγχάνει το μέγιστο αποτέλεσμα.

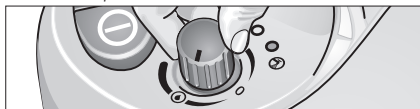

Σχήμα.8: Ρύθμιση της (Varo Hydro) υγρασίας ατμού

Μπορείτε να ρυθμίσετε την υγρασία του ατμού με το να ρυθμίσετε το περιστρεφόμενο κουμπί (B2) στο χώρο της κλίμακας υγρασίας ατμού (B1).

### Αύξηση της υγρασίας ατμού:

- Γυρίστε το περιστρεφόμενο κουμπί (B2) σύμφωνα με τη φορά των δεικτών του ρολογιού. Μέγιστη υγρασία ατμών επιτυγχάνεται αν γυρίσετε το περιστρεφόμενο κουμπί μέχρι να σημειωθεί ανάκρουση της κλίμακας (B1).

#### Χρήση:

- Σε υγρούς χώρους (π.χ. μπάνιο, τουαλέτα ..) για ξέπλυμα των ρύπων.
- σε συνδυασμό με το ακροφύσιο εκτόξευσης κηλίδων για τον καθαρισμό στο μπάνιο.

**i** Αν αυξήσετε την υγρασία ατμών, ο λέβητας αδειάζει πιο γρήγορα.

### Μείωση της υγρασίας ατμού:

- Γυρίστε το περιστρεφόμενο κουμπί (B2) αντίθετα προς τη φορά των δεικτών του ρολογιού.

### Στάθμευση της συσκευής

- Κατά τη διάρκεια σύντομων διακοπών από την εργασία ο αγωγός επιμήκυνσης μπορεί να τοποθετηθεί στην θέση στάθμευσης, αφού προηγουμένως έχει τοποθετηθεί σε αυτόν ακροφύσιο (βλ. σχήμα 9).

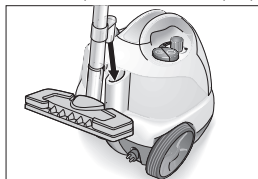

Σχήμα.9: Θέση στάθμευσης

### Ξαναγέμισμα νερού

Όταν το νερό στον λέβητα τελειώσει, ανάβει η κόκκινη λάμπα ελέγχου, «Έλλειψη νερού» (B6).

**i** Το κλείθρο ασφαλείας (A3) δεν ανοίγει, όσο υπάρχει ακόμα μια μικρή πίεση στον λέβητα.

- Πιέστε τον διακόπτη ατμού (C5) στο πιστολέτο ατμού (C1), μέχρι να μην εκλύεται πια ατμός. Ο λέβητας της συσκευής τώρα είναι χωρίς πίεση.

• Ξεβιδώστε το κλείθρο ασφαλείας (A3) από τη συσκευή.  
**⚠** Όταν ανοίξετε το κλείθρο ασφαλείας, ενδέχεται να ξεφύγει μια ποσότητα υπολοιπούμενου ατμού. Ανοίξτε το κλείθρο ασφαλείας προσεκτικά, υπάρχει κίνδυνος να καείτε.

- Απενεργοποιήστε τη συσκευή σβήνοντας τον διακόπτη (A5).

• Γεμίστε τον λέβητα με 2 λίτρα νερό του δικτύου το ανώτερο. (Ο λέβητας μπορεί να γεμίσει μέχρι 2 εκατοστά κάτω από το όριο του στομίου.)

**⚠** Όταν ο λέβητας είναι πολύ ζεστός, υπάρχει κίνδυνος να καείτε, καθ' ότι το νερό ενδέχεται να αναπηδήσει όταν γεμίζετε τον λέβητα.



### 3. Λειτουργία

**!** Μην προσθέσετε μέσα καθαρισμού ή άλλες προσθήκες!

- Βιδώστε το κλείθρο ασφαλείας (A3) ξανά στη συσκευή και ξαναενεργοποιήστε τη συσκευή ανάβοντας τον διακόπτη (A5).
- Περιμένετε να ανάψει η λάμπα ελέγχου (B5), ο ατμοκαθαριστής είναι ξανά έτοιμος προς λειτουργία.

### Απενεργοποίηση (σβήσιμο) της συσκευής

- Απενεργοποιήστε τη συσκευή σβήνοντας τον διακόπτη (A5).
- Τραβήξτε το φινι από την πρίζα.
- Πιέστε τον διακόπτη (A4) έτσι ώστε να τυλιχτεί αυτόματα το καλώδιο.
- Βγάλτε το γενικό φινι (C6) από την πρίζα της συσκευής (A1). Μετά ανασηκώστε το κάλυμμα της πρίζας της συσκευής.

### Φύλαξη συσκευής

- Τοποθετήστε το χειροκίνητο ακροφύσιο, το ακροφύσιο παραθύρου, το ακροφύσιο εκτόξευσης κηλίδων και μικροτεμάχια στην θήκη ανταλλακτικών (βλ. σχήμα 10).

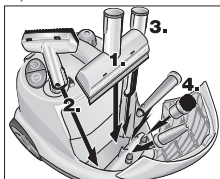

Σχήμα. 10: Θήκη ανταλλακτικών

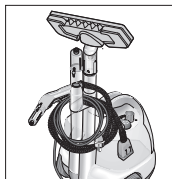

Σχήμα. 11: Τακτοποίηση

- Βάλτε και τους δύο αγωγούς επιμήκυνσης τον καθένα χωριστά στην εργαλειοθήκη (A6) στην πίσω πλευρά της συσκευής. Τοποθετήστε το ακροφύσιο δαπέδου (H1) σε έναν αγωγό επιμήκυνσης (βλ. σχήμα. 11).
- Αφήστε τις βούρτσες να κρυώσουν, για να μην παρουσιαστούν τυχόν παραμορφώσεις στις τρίχες της

### 4. Οδηγίες χρήσεως

#### Καθαρισμός υφασμάτων

Πριν αρχίσετε το καθαρίσμα υφασμάτων με τον ατμοκαθαριστή, πρέπει πάντα να ελέγχετε την ανθεκτικότητα των υφασμάτων στον ατμό σε μια καλυμμένη επιφάνεια. Δημιουργήστε όσο το δυνατόν περισσότερους ατμούς στην εν λόγω επιφάνεια, και αφήστε την μετά να στεγνώσει. Μετά ελέγξτε αν αλλάζει το χρώμα και η μορφή των υφασμάτων.

#### Καθαρισμός επιστρωμένων ή λουστραρισμένων επιφανειών.

**!** Μην κατευθύνετε ποτέ τον ατμό σε γωνίες κολλημένες με μονωτική ταινία, καθ'ότι η τελευταία μπορεί να χαλαρώσει. Μην χρησιμοποιείτε τον ατμοκαθαριστή σε ξύλινα δάπεδα ή δάπεδα από παρκέ, τα οποία δεν έχουν λουστραριστεί ή υπάρχουν ακόμα ανοιχτές χαραμάδες σε αυτά.

Προσοχή στον καθαρισμό επίπλων κουζίνας και κατοικίας, πόρτες, παρκέ, λουστραρισμένες επιφάνειες ή με πλαστική επίστρωση! Σε περιπτώσεις που η επίδραση του ατμού έχει μεγαλύτερη διάρκεια ενδέχεται να διαλυθεί το κερί, το βερνίκι επίπλων, η πλαστική επίστρωση ή το χρώμα, ή να προκύψουν λεκέδες. Επομένως πρέπει να καθαρίζετε τις εν λόγω επιφάνειες με ένα πανί, που προηγουμένως έχει υποστεί επίδραση ατμού ή με διπλωμένο κομμάτι ύφασμα, αφού προηγουμένως το έχετε βάλει σε ατμό για σύντομο χρονικό διάστημα.

#### Καθαρισμός γυάλινων επιφανειών

**!** Μην στρέψετε την δέσμη ατμού κατευθείαν επάνω στα σφραγισμένα τμήματα του παραθύρου στα κουφώματα των παραθύρων, για να μην προκληθούν ζημιές στο σφράγισμα.

Όταν η εξωτερική θερμοκρασία είναι χαμηλή, και ειδικά τον χειμώνα, θερμάνετε το τζάμι του παραθύρου. Ψεκάστε ελαφρά με ατμό σε ολόκληρη την επιφάνεια του τζαμιού. Με αυτό τον τρόπο εξισώνετε τις διαφορές θερμοκρασίας και αποφεύγετε τις εντάσεις στην γυάλινη επιφάνεια. Αυτό είναι πολύ σημαντικό, καθ'ότι γυάλινες επιφάνειες που θερμαίνονται ανόμοια, ενδέχεται να σπάσουν.

## 5. Χρήση του εξαρτήματος

### Πιστολέτο ατμού (C1)

Μπορείτε να χρησιμοποιήσετε το πιστολέτο ατμού χωρίς εξαρτήματα .

Χρήση:

- Περιορισμός των οσμών και των πτυχών στα ρούχα.  
Ψεκάστε με ατμό το ρούχο που κρέμεται από απόσταση 10-20 εκατοστών. .
- Ξεσκόνισμα φυτών:  
Κρατήστε μια απόσταση 20–40 εκατοστών.
- υγρό ξεσκόνισμα:  
Ψεκάστε ένα πανί με ατμό για μικρό χρονικό διάστημα και μετά ξεσκονίστε το εν λόγω έπιπλο.

### Ακροφύσιο εκτόξευσης κηλίδων (D1)

Όσο πιο κοντά στο λερωμένο σημείο κρατάτε το ακροφύσιο, τόσο καλύτερη επίδραση έχει ο καθαρισμός, καθώς η πίεση και η θερμοκρασία του ατμού βρίσκονται στη μέγιστη τιμή τους ακριβώς τη στιγμή της έκλυσής τους από το ακροφύσιο.

Χρήση:

- Δυσπρόσιτα σημεία, όπως π.χ. γωνίες και αρμοί.
- ,ουστήματα στήριξης, Εκροές
- νιπήτρες, τουαλέτες
- στορ, θερμαντικά σώματα
- ανοξείδωτο ατσάλι, επιφάνειες εμαγιέ.
- Διάλυση λεκέδων:  
Βρέξτε τα δύσκολα κατάλοιπα αλάτων με ξύδι και αφήστε το να επιδράσει περίπου 5 λεπτά .

### Προέκταση (D2)

Η προέκταση μοντάρεται στο ακροφύσιο εκτόξευσης κηλίδων.

Χρήση:

- Απρόσιτες ρωγμές, αρμοί κλπ..

### Στρογγυλή βούρτσα (D3)

Η στρογγυλή βούρτσα μοντάρεται απευθείας ή με την προέκταση (D2) στο ακροφύσιο εκτόξευσης κηλίδων.

**i** Για τον καθαρισμό πιο ευαίσθητων επιφανειών η στρογγυλή βούρτσα δεν είναι κατάλληλη.

### Ακροφύσιο ισχύος (D4)

Το ακροφύσιο ισχύος μοντάρεται απευθείας ή με την προέκταση (D2) στο ακροφύσιο εκτόξευσης κηλίδων. Το ακροφύσιο ισχύος αυξάνει την ταχύτητα εκροής του ατμού.

Χρήση:

- Καθαρίζει ιδιαίτερα δύσκολες βρωμιές.
- καθαρίζει με εμφύσηση σε γωνίες, αρμούς κλπ .

### Χειροκίνητο ακροφύσιο (E1)

Τραβήξτε την φροτέ επένδυση (E2) πάνω από το χειροκίνητο ακροφύσιο.

Χρήση:

- Μικρές επιφάνειες που μπορούν να πλυθούν, π.χ. πλαστικές επιφάνειες κουζίνας, τοίχους με πλακάκια
- παράθυρα, καθρέφτες
- υφάσματα επίπλων
- εσωτερικό μηχανοκίνητων οχημάτων, αλεξήνεμων
- Μπανιέρες

### Ακροφύσιο παραθύρου (F1)

Χρήση:

- Παράθυρα
- Καθρέφτες
- *Γυάλινες επιφάνειες σε ντουζιέρες*
- *Άλλες γυάλινες επιφάνειες*
- Ψεκάστε την γυάλινη επιφάνεια ομοιόμορφα από απόσταση περίπου 20 εκατοστών. Κατόπιν σπρώξτε το κλειδί ασφαλείας (C4) προς τα πίσω, έτσι ώστε να αποφευχθεί τυχόν ανεπιθύμητη ενεργοποίηση του διακόπτη ατμού (C5). Καθαρίστε τη γυάλινη επιφάνεια οδηγώντας το λαστιχένιο στόμιο του ακροφυσίου παραθύρου από πάνω προς τα κάτω, έτσι ώστε να σχηματίζονται ομοιόμορφες λωρίδες επάνω στην γυάλινη επιφάνεια. Μετά σκουπίστε το λαστιχένιο στόμιο και την κάτω άκρη του παραθύρου με ένα πανί για να στεγνώσει.

## 5. Χρήση του εξαρτήματος

### Ακροφύσιο δαπέδου (H1)

#### Οδηγίες χρήσεως:

- Όλα τα δάπεδα και οι τοίχοι που μπορούν να πλυθούν, π.χ. πέτρινα δάπεδα, πλακάκια και δάπεδα PVC.
- Στερεώστε το Ξεσκονόπανο (H3) στο ακροφύσιο δαπέδου (H1). Διπλώστε το Ξεσκονόπανο στο μήκος και τοποθετήστε επάνω του το ακροφύσιο δαπέδου. Τραβήξτε κάτω από τους συνδετήρες (H2) τις άκρες του Ξεσκονόπανου που περισσεύουν (βλ. σχήμα 12).

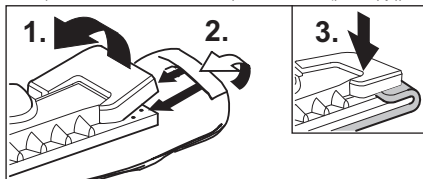

Σχήμα 12: Πώς να βγάλετε το Ξεσκονόπανο από τους συνδετήρες

- Γυρίστε και αλλάξτε τακτικά το Ξεσκονόπανο. Με αυτό τον τρόπο βελτιώνετε την ποιότητα του σκουπίσματος.
- Για να καθαρίσετε επιφάνειες με μεγάλες ποσότητες ρύπων εργαστείτε σε αργό τέμπο, ούτως ώστε να επιδράσει για περισσότερη ώρα ο ατμός.
- Αυτογυάλιστη παρκετίνη-γαλάκτωμα Εάν στην επιφάνεια που πρόκειται να καθαριστεί υπάρχουν ακόμα κατάλοιπα μέσου καθαρισμού ή μέσα περιποίησης δαπέδου (π.χ., κεριά, αυτογυάλιστο γαλάκτωμα-παρκετίνη), ενδέχεται να σχηματιστούν κατά τον καθαρισμό λωρίδες. Αυτές οι λωρίδες εξαφανίζονται κατά κανόνα μετά από πολλαπλή χρήση του ατμοκαθαριστή.

### Ηλεκτρικό σίδερο (K1)

ο ηλεκτρικό σίδερο διατίθεται ως ειδικό εξάρτημα (αριθμός συσκευής βλ. σελ. 147).

- Βάλτε το γενικό φως (K5) του ηλεκτρικού σιδήρου στην πρίζα της συσκευής (A1).. Τα δύο άκρα του γενικού φως πρέπει να ασφαλισθούν και να ακινητοποιηθούν στο κάλυμμα της πρίζας της συσκευής.

#### Σιδέρωμα στον ατμό

Συνιστούμε τη χρήση της σιδερώτρας Kdrcer με αυτόματη απορρόφηση των ατμών. Η σιδερώτρα αυτή είναι σχεδιασμένη ειδικά για τη συσκευή που έχετε αποκτήσει. Διευκολύνει και επιταχύνει σημαντικά το σιδέρωμα. Γενικά πρέπει να χρησιμοποιηθεί σιδερώτρα με βάση σιδερώματος διαπερατή από τον ατμό και καγκελόμορφη.

- Γυρίστε τον θερμοστάτη (K4) στο πρόγραμμα «σιδέρωμα όλων των υφασμάτων» τουλάχιστον στη βαθμίδα ●●● (περιοχή ατμού). Ο εκλυόμενος ατμός εμποδίζει την υπερθέρμανση του υφάσματος.
- Αν η λάμπα (K2) του σιδήρου σβήνει, το σίδερο είναι έτοιμο προς λειτουργία. Η βάση του σιδήρου πρέπει να έχει υψηλή θερμοκρασία, για να μην συμπυκνώνεται ο ατμός στη βάση και στάζει επάνω στα ρούχα.
- ≡ Πατήστε το διακόπτη (K3) του σιδήρου. Απελευθερώνεται ατμός από τη βάση του σιδήρου.

Πιέστε το διακόπτη προς τα εμπρός: Για όσο χρονικό διάστημα κρατάτε πατημένο το διακόπτη, απελευθερώνεται ατμός.

Πιέστε το διακόπτη προς τα πίσω: Ο διακόπτης κλειδώνει και υπάρχει συνεχής απελευθέρωση ατμού. Για να ξεκλειδώσετε το διακόπτη, πιέστε προς τα εμπρός.

- Καθοδηγήστε την πρώτη ώθηση ατμού σε ένα πανί, μέχρι να ο ατμός να εκλύεται ομοιόμορφα.
- Γυρίστε τον ρυθμιστή ποσότητας ατμού (B2) στη συσκευή στην ποσότητα ατμού που επιθυμείτε.
- Για την συγκέντρωση ατμού σε κουρτίνες, ρούχα κλπ μπορείτε να κρατάτε το σίδερο και οριζόντια.

#### Στεγνό σιδέρωμα.

- Ρυθμίστε στον θερμοστάτη (K4) τη θερμοκρασία που επιθυμείτε ανάλογα με τον τύπο υφάσματος που θέλετε να σιδερώσετε. Τα σύμβολα στον θερμοστάτη συμβολίζουν τους παρακάτω τύπους υφασμάτων :

- Τεχνηγές ίνες: •
- Μάλλινα: ••
- Λινά: •••

## 5. Χρήση του εξαρτήματος

### Αποκολλητής ταπετσαριών

Ο αποκολλητής ταπετσαριών διατίθεται ως ειδικό εξάρτημα (αριθμός συσκευής βλ. σελ. 147).

Με τον αποκολλητή ταπετσαριών μπορείτε να χρησιμοποιήσετε τον ατμοκαθαριστή για να ξεκολλήσετε τις ταπετσαρίες.

- Τοποθετήστε έναν αποκολλητή ταπετσαριών στην άκρη μιας λωρίδας ταπετσαρίας σε όλη την έκταση της επιφάνειάς του. Ενεργοποιήστε την είσοδο ατμού (C5) και αφήστε τον ατμό να δράσει μέχρι να έχει μαλακώσει τελείως η ταπετσαρία (περίπου 10 δευτερόλεπτα).
- Μετατοπίστε τον αποκολλητή ταπετσαριών στο επόμενο τμήμα ταπετσαρίας που δεν έχει ακόμα ξεκολλήσει. Κρατήστε τον διακόπτη ατμού (C5) πατημένο. Ανασηκώστε με τη βοήθεια μιας σπάτουλας το διαλυμένο κομμάτι ταπετσαρίας και τραβήξτε το από τον τοίχο. Μετά μετατοπίστε τον αποκολλητή ταπετσαριών και ξεκολλήστε τα κομμάτια της ταπετσαρίας τραβώντας τη μια λωρίδα μετά την άλλη.
- Σε περίπτωση που οι ταπετσαρίες έχουν βαφτεί πολλές φορές, ο ατμός ενδέχεται να μην μπορεί να διαπεράσει την ταπετσαρία. Γι' αυτό συνιστάμε να χρησιμοποιήσετε προηγουμένως στην ταπετσαρία έναν καρφιδοφόρο κύλινδρο.

### Περιστρεφόμενο ακροφύσιο ατμού.

Το περιστρεφόμενο ακροφύσιο ατμού διατίθεται ως ειδικό εξάρτημα (αριθμός συσκευής βλ. σελ. 147).

Οδηγίες χρήσης:

- Καθαρισμός γωνιών,
- αρμών, δυσπρόσιτων χώρων.

## 6. Φροντίδα, συντήρηση

### Καθαρισμός του λέβητα

**!** Εργασίες συντήρησης μπορείτε να πραγματοποιείτε μόνο όταν προηγουμένως έχετε τραβήξει το φιν από την πρίζα και έχετε αφήσει τον ατμοκαθαριστή να κρυώσει.

#### Ξέπλυμα του λέβητα

Ξεπλύνετε τον λέβητα του ατμοκαθαριστή το αργότερο κάθε πέντε φορές μετά το γέμισμα με νερό, αν το νερό σας παρουσιάζει σκληρότητα μεγαλύτερη από 10 βαθμούς γερμανικής σκληρότητας νερού (=ΓdH), δηλ. περιοχή σκληρότητας II. Όταν το νερό είναι μαλακότερο ξεπλύνετε τον λέβητα το αργότερο κάθε 15 φορές που θα γεμίσετε τον λέβητα, μετά το γέμισμα. Το πόσο σκληρό είναι το νερό σας, μπορείτε να το πληροφορηθείτε στην Υπηρεσία Υδάτων της περιοχής σας ή στην πολεοδομία.

- Γεμίστε τον λέβητα με νερό και ανακινείστε τον δυνατά (με αυτό τον τρόπο διαλύονται υπολείμματα αλάτων, που είχαν καθίσει στον πάτο του λέβητα). Μετά χύστε το νερό, στήνοντας τη συσκευή έτσι, ώστε να σχηματίζει γωνία με τη χοάνη τροφοδότησης (βλ. σχήμα 13).

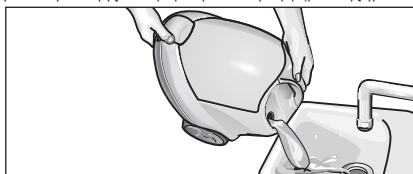

Σχήμα 13.: Πλύσιμο του λέβητα

#### Αφαλάτωση του λέβητα

Καθότι αλάτα συγκεντρώνονται και στο νερό του λέβητα, σας συνιστούμε να καθαρίζετε τον λέβητα από τα αλάτα στα παρακάτω χρονικά διαστήματα :

Περιοχή σκληρότητας	° dH	mmol/l	KF
I μαλακό	0 – 7	0 – 1,3	100
II μέτριο	7 – 14	1,3 – 2,5	90
III σκληρό	14 – 21	2,5 – 3,8	75
IV πολύ σκληρό	> 21	> 3,8	50

Πίνακας. 1: Συχνότητα καθαρισμού του λέβητα

- Αποσυνδέστε τον ατμοκαθαριστή από το ηλεκτρικό δίκτυο.
- Αδειάστε τον λέβητα τελείως από το υπόλοιπο νερό (βλ. σχήμα. 13).

**!** Χρησιμοποιείτε μόνο προϊόντα που εγκρίνονται από την Kdcher, για να αποκλείσετε την πιθανότητα πρόκλησης ζημίας στη συσκευή.

- Για την αφαίρεση των αλάτων χρησιμοποιήστε τη βιολογική συσκευή RM 511 της Kdcher για την αφαίρεση των αλάτων (Αρ. παραγγελίας 6.295-075). Κατά την προετοιμασία και τη χρήση του αποσκληρυντικού υγρού να λάβετε υπόψη σας τη συνιστώμενη δοσολογία που αναφέρεται στη συσκευασία.

## 6. Φροντίδα, συντήρηση

**⚠** *Επιδείξτε προσοχή κατά την πλήρωση και το άδειασμα του ατμοκαθαριστή. Το αποσκληρυντικό μπορεί να προκαλέσει ζημιά σε ευαίσθητες επιφάνειες.*

- Βάλτε το αποσκληρυντικό στο θερμοκήριο και αφήστε το διάλυμα να επενεργήσει για περίπου 8 ώρες.

**⚠** *Μην βιδώσετε το κλειθρο ασφαλείας (A2) στη συσκευή, ενώ αφαιρώνετε τη συσκευή. Ποτέ μην χρησιμοποιήσετε τον ατμοκαθαριστή αν υπάρχει ακόμα μέσο καθαρισμού των αλάτων στον λέβητα.*

- Χύστε μετά το διάλυμα αφάλατωση. Στον λέβητα της συσκευής θα παραμείνει μια υπολειπόμενη ποσότητα διαλύματος, για αυτό ξεπλύντε τον λέβητα δύο ή τρεις φορές με κρύο νερό, για να απομακρύνετε όλα τα υπολείμματα του μέσου αφάλατωσης.
- Γυρίστε το περιστρεφόμενο κουμπί (B2) πρώτα σύμφωνα με τη φορά των δεικτών του ρολογιού μέχρι να σημειωθεί ανάκρουση και μετά αντίθετα προς τη φορά των δεικτών του ρολογιού, μέχρι την μέγιστη ποσότητα ατμού.
- Τώρα ο ατμοκαθαριστής είναι έτοιμος να ρυθμιστεί.

## Συντήρηση των πανιών.

Αφήστε τα εξαρτήματα να στεγνώσουν τελείως, πριν τα βάλετε στη θέση τους.

- Μην τοποθετήσετε το ακροφύσιο διαπέδου (H1), το χειροκίνητο ακροφύσιο (E1) και την στρογγυλή βούρτσα (D3) επάνω στις τρίχες της βούρτσας για να κρυσώσουν και να στεγνώσουν, έτσι ώστε να μην αυτά παραμορφωθούν.

Το ξεσκονόπανο και η φροτέ επένδυση έχουν ήδη προπλυθεί και μπορούν να χρησιμοποιηθούν αμέσως στην εργασία με τον ατμοκαθαριστή.

- Το λερωμένο ξεσκονόπανο και την επένδυση φροτέ πρέπει να πλένονται στο πλυντήριο στους 60°C. Μην χρησιμοποιήσετε μαλακτικά, για να μπορούν τα πανιά να συλλαμβάνουν τους ρύπους καλά. Για το στέγνωμα χρησιμοποιήστε έναν στεγνωτήρα ρούχων.

## 7. Αντιμετώπιση βλαβών

Οι βλάβες έχουν συχνά απλές αιτίες, τις οποίες μπορείτε να τις αντιμετωπίσετε οι ίδιοι/ες με τη βοήθεια του ακόλουθου συνοπτικού πίνακα. Σε περίπτωση αμφιβολίας ή αν δεν αναφέρεται η βλάβη/αντιμετώπιση παρακαλείσθε να απευθυνθείτε σε εξουσιοδοτημένη υπηρεσία τεχνικής εξυπηρέτησης πελατών.

### **⚠** Κίνδυνος ηλεκτροπληξίας!

Οι εργασίες επισκευών στη συσκευή επιτρέπεται να εκτελούνται μόνον από εξουσιοδοτημένη υπηρεσία τεχνικής εξυπηρέτησης πελατών.

### **Απαιτείται πολύς χρόνος για να θερμανθεί η συσκευή**

- Το γενικό φος δεν τοποθετήθηκε σωστά
- Ο λέβητας έχει πολλά άλατα

### **Λίγος ατμός / καθόλου ατμός (Η λάμπα λειτουργίας δείχνει πράσινο)**

- Ελέγξτε τη ρύθμιση του ατμού στη συσκευή / το πιστολέτο ατμού.
- Ρύθμιση του ατμού στη θέση "Μηδέν"

### **Ο ατμός εμπεριέχει πολύ νερό**

- Γυρίστε στη θέση του όγκου "υγρού" ατμού

### **Ο ατμός ελαττώνεται κατά την εργασία / δεν υπάρχει ατμός (Έλλειψη νερού / ακούγεται το σήμα)**

- Δεν υπάρχει πια νερό στο δοχείο νερού  
– Ξαναγεμίστε με νερό

### **Ο διακόπτης ατμού δεν μπορεί να πιεστεί περισσότερο**

- Χαλαρώστε το κλειθρο ασφαλείας του διακόπτη ατμού (C4).

### **Υψηλή διανομή νερού κατά το σιδέρωμα**

- Ρυθμίστε τον θερμοστάτη «σίδερο» στην περιοχή ατμού.
- Η συσκευή πρέπει να είναι ρυθμισμένη στην περιοχή της κλίμακας, που ονομάζεται ξηρός ατμός.

### **Η συσκευή σβήνει κατά τη διάρκεια του καθαρισμού (θερμοστάτης ασφαλείας)**

- Τραβήξτε (αποσυνδέστε) πλήρως το καλώδιο δικτύου και αφήστε τη συσκευή να κρυώσει.

### **Έκλυση ατμού, μολονότι έχει απελευθερωθεί ο διακόπτης ατμού**

- Ο ατμός στο πιστολέτο ρυθμίζεται στο "Min"

## 8. Στοιχεία ασφαλείας

Ο ατμοκαθαριστής αυτός είναι εφοδιασμένος με πολλαπλά συστήματα ασφαλείας. Παρακάτω θα βρείτε τα πιο σημαντικά στοιχεία ασφαλείας.

### Ρυθμιστής πίεσης

Ο ρυθμιστής πίεσης κρατά την πίεση όσο το δυνατόν σταθερή κατά την λειτουργία. Με την επίτευξη της μέγιστης πίεσης λειτουργίας στον λέβητα (4 bar) η θέρμανση σβήνει και με μια πτώση πίεσης στον λέβητα, που προήλθε ως επακόλουθο της συλλογής ατμού ανάβει ξανά.

### Θερμοστάτης έλλειψης νερού

Αν το νερό στον λέβητα φθίνει, η θερμοκρασία στη θέρμανση αυξάνεται. Ο θερμοστάτης έλλειψης νερού σβήνει τη θέρμανση και η κόκκινη λάμπα ελέγχου – Έλλειψη νερού (B6) – ανάβει. Η θέρμανση εμποδίζεται να ξαναανάψει, μέχρι να κρυώσει ο λέβητας ή να γεμίσει εκ νέου.

### Θερμοστάτης ασφαλείας

Αν ο θερμοστάτης έλλειψης νερού δεν λειτουργεί και η συσκευή υπερθερμαίνεται, τότε ο θερμοστάτης ασφαλείας σβήνει τη συσκευή. Για να ξαναγυρίσει ο θερμοστάτης ασφαλείας στη θέση του απευθυνθείτε στο αρμόδιο κατάστημα σέρβις της Kärcher.

### Κλείθρο ασφαλείας

Το κλείθρο ασφαλείας ασφαλίζει τον λέβητα κατά της υπερπίεσης που τυχόν προκύπτει στην βαλβίδα. Αν ο ρυθμιστής πίεσης έχει υποστεί βλάβη, και η πίεση του ατμού στον λέβητα αυξάνεται ξεπερνώντας τα 5,7 bar, ανοίγει στο κλείθρο ασφαλείας μια βαλβίδα υπερπίεσης και μέσα από το κλείθρο εκλύεται ατμός προς τα έξω. Πριν να θέσετε εκ νέου τη συσκευή σε λειτουργία απευθυνθείτε στο αρμόδιο κατάστημα σέρβις της Kärcher.

### Υπερθέρμανση Ασφάλεια στο περιτύλιγμα των καλωδίων δικτύου.

Σε περίπτωση που το καλώδιο δικτύου κατά τη διάρκεια της λειτουργίας της συσκευής δεν έχει ξετυλιχτεί τελείως από τη θέση που ήταν τυλιγμένο, ενδέχεται να θερμανθεί πάρα πολύ έντονα. Για να αντιμετωπισθεί τυχόν υπερθέρμανση η συσκευή είναι εφοδιασμένο με ασφάλεια υπερθέρμανσης.

## 9. Γενικές οδηγίες

### Εγγύηση

Σε κάθε χώρα ισχύουν οι όροι εγγύησης που έχουν καθοριστεί από τις αρμόδιες εταιρίες διανομής που έχουν εγκριθεί από εμάς. Ενδεχόμενα προβλήματα στη συσκευή αντιμετωπίζονται εκ μέρους μας χωρίς επιβάρυνση εντός των ορίων της εγγύησης, υπό την προϋπόθεση ότι η αιτία του προβλήματος είναι κάποιο υλικό ή κατασκευαστικό λάθος.

Σε περίπτωση χρήσης της εγγύησης απευθυνθείτε στο κατάστημα, από όπου προμηθευτήκατε τη συσκευή ή το πλησιέστερο κατάστημα σέρβις, έχοντας μαζί σας το εν λόγω εξάρτημα και την απόδειξη αγοράς της συσκευής. Για ζημίες που προέκυψαν λόγω ανορθόδοξης χρήσης της συσκευής ή έλλειψης προσοχής στις οδηγίες χρήσεως δεν αναλαμβάνουμε καμία ευθύνη.

### Όταν η συσκευή παλιώσει

Οι παλιές συσκευές περιέχουν ανακυκλώσιμα υλικά, τα οποία θα πρέπει να μεταφέρονται σε σύστημα επαναχρησιμοποίησης. Οι μπαταρίες, τα λάδια και παρόμοια υλικά δεν επιτρέπεται να καταλήγουν στο περιβάλλον. Για το λόγο αυτόν η διάθεση παλιών συσκευών πρέπει να γίνεται σε κατάλληλα συστήματα συλλογής.



## 10. Εξαρτήματα και ανταλλακτικά

Επιτρέπεται να χρησιμοποιηθούν μόνο τα εξαρτήματα και τα ανταλλακτικά εκείνα, που έχουν εγκριθεί από την κατασκευάστρια εταιρία. Τα γνήσια ανταλλακτικά και τα γνήσια εξαρτήματα παρέχουν την εγγύηση ότι η συσκευή μπορεί να λειτουργεί με ασφάλεια και χωρίς προβλήματα.

Στην τελευταία σελίδα θα βρείτε μια απεικόνιση της συσκευής με τον αριθμό κατασκευής του καθενός από τα τμήματα της συσκευής.

### Ειδικά εξαρτήματα

#### Σετ στρογγυλών βουρτσών

(αριθμός κατασκευής. 2.863-058)

- 4 Στρογγυλλές βούρτσες για το ακροφύσιο εκτόξευσης κηλίδων.

#### Σετ στρογγυλλών βουρτσών με τρίχες μέσσιγκ

(αριθμός κατασκευής. 2.863-061)

- 3 Στρογγυλλές βούρτσες για το ακροφύσιο εκτόξευσης κηλίδων ( με τρίχες μέσσιγκ για ιδιαίτερα δύσκολες βρωμιές)

#### Σετ πετσέτες από μικροίνες

(αριθμός κατασκευής 6.905-921)

- 1 μεγάλο ξεσκονόπανο, 1 επένδυση φροτέ με ιδιαίτερα υψηλή ικανότητα απορρόφησης και συγκεντρωσης ρύπων

#### Βιολογικό προϊόν αφαλάτωσης RM 511

(αριθμός κατασκευής 6.290-239)

- 3 x 100 g σκόνη καθαρισμού του λέβητα.  
χρήση βλ. κεφ. 5 «Φροντίδα, συντήρηση, βοήθεια σε περίπτωση ανωμαλιών ».

#### Σετ πετσέτες (αριθμός κατασκευής 6.960-019)

- 2 μεγάλα ξεσκονόπανα, - 3 επενδύσεις φροτέ

#### Σετ πετσέτες (αριθμός κατασκευής 6.370-990)

- 5 επενδύσεις φροτέ

#### Σετ πετσέτες (αριθμός κατασκευής 6.369-481)

- 5 μεγάλα ξεσκονόπανα

#### Σετ πετσέτες (αριθμός κατασκευής. 6.369-357)

- 3 μεγάλα ξεσκονόπανα

#### Ηλεκτρικό σίδερο με πίεση ατμού BE 6000

(αριθμός κατασκευής 4.862-060)

#### Επαγγελματικό Ηλεκτρικό σίδερο με πίεση ατμού BE 7001

(αριθμός κατασκευής. 4.862-105)

#### Σιδερώτρα με ενεργή απορρόφηση ατμών

(αριθμός κατασκευής 6.906-002)

Για άριστα αποτελέσματα κατά το σιδερώμα και σημαντική εξοικονόμηση χρόνου (μόνο για 230 V)

#### Αποκολλητής ταπεσαριών

(αριθμός κατασκευής 2.863-062)

#### Στρογγυλή βούρτσα με αποξεστήρα

(αριθμός κατασκευής 2.863-140)

#### Περιστερόμονο ακροφύσιο ατμού

(αριθμός κατασκευής 2.863-094)

#### Λαστιχένιο στόμιο

(αριθμός κατασκευής 6.273-140)

## 11. Τεχνικά δεδομένα

### Σύνδεση με το ηλεκτρικό ρεύμα

Ένταση ..... 220 - 240 V  
Τύπος ρεύματος ..... 1 ~ 50 Ph/Hz  
Ένταση στη χειρολαβή ..... 24 V

### Δεδομένα επιδόσεων

Heizleistung Απόδοση θέρμανσης ..... 2300 W  
μέγιστη πίεση κατά τη λειτουργία ..... 4,0 bar  
επιτρεπτή πίεση ..... 5,7 bar  
Χρόνος θέρμανσης /1l νερού ..... 6 min  
μέγιστη ποσότητα ατμού ..... 82 g/min

### Μέτρο

Βάρος χωρίς εξαρτήματα ..... 7 kg  
Μέγιστη ποσότητα νερού που  
δέχεται η συσκευή ..... 2,0 l  
Περιεχόμενο λέβητα ..... 2,4 l  
Πλάτος ..... 335 mm  
Μήκος ..... 425 mm  
Ύψος ..... 380 mm

Ελάχιστη διατομή καλωδίου επιμήκυνσης 1mm<sup>2</sup>



## Kurallara uygun kullanım

Buharlı temizleyiciyi sadece evde kullanın. Cihaz buharla temizleme işlemi için tasarlanmıştır ve bu kullanma kılavuzunda belirtilen uygun aksesuarlar ile kullanılabilir. Bu bağlamda güvenlik uyarılarına özellikle dikkat edin.

## İçindekiler

<b>1. Cihazın parçaları</b>	<b>148</b>
<b>2. Güvenlik Bilgileri</b>	<b>149</b>
<b>3. Çalıştırma</b>	<b>150</b>
Cihazın ambalajdan çıkarılması	150
Aksesuarların monte edilmesi	150
Suyun doldurulması	151
Cihazın çalıştırılması	151
Buhar miktarının ayarlanması	152
Cihazın park edilmesi	152
Suekleme	152
Cihazın kapatılması	153
Cihazın kaldırılması	153
<b>4. Kullanım bilgileri</b>	<b>153</b>
Tekstil ürünlerinin temizlenmesi	153
Kaplama veya	
cılızı yüzeylerin temizlenmesi	153
Camların temizlenmesi	153
<b>5. Aksesuarların kullanılması</b>	<b>154</b>
Buhar tabancası, Nokta püskürtmeli ucu ..	154
Hassas temizleme ucu, Cam temizleme ucu	154
Yer temizleme ucu, Ütü	155
Özel aksesuarlar	156
<b>5. Temizleme, bakım</b>	<b>156</b>
Kazanın temizlenmesi	156
Bezlerin temizlenmesi	157
<b>7. Arıza durumunda yapılacaklar</b>	<b>157</b>
<b>8. Güvenlik araçları</b>	<b>158</b>
Basınç regülatörü	158
Su yetersizliği termostati	158
Emniyet termostati	158
Emniyet kilidi	158
<b>9. Genel bilgiler</b>	<b>159</b>
Garanti	159
Geri dönüşüm bilgileri	159
<b>10. Aksesuarlar ve yedek parçalar</b>	
<b>11. Teknik özellikler</b>	<b>159</b>

## 1. Cihazın Parçaları



- A1 Cihaz priz kapağı
- A2 Aksesuar bölmesi
- A3 Emniyet kilidi
- A4 Otomatik kablo toplama düğmesi
- A5 Aç/Kapat düğmesi
- A6 Aksesuar gözleri
- A7 Elektrik kablosu
- B1 Buhardaki su miktarı skalası (VAPO HYDRO)
- B2 Buhar miktarının ve buhardaki su miktarının ayarlanması için düğme (VAPO HYDRO)
- B3 Buhar miktarı skalası
- B4 Kontrol lambası (sarı) – Isıtma
- B5 Kontrol lambası (yeşil) – Kullanıma hazır
- B6 Kontrol lambası (kırmızı) – Su yetersizliği
- C1 Buhar tabancası
- C2 Buhar miktarının ayarlanması için ayar halkası
- C3 Kilit açma düğmesi
- C4 Kilit (çocuk kilidi)
- C5 Buhar düğmesi
- C6 Buhar hortumu
- C7 Fiş
- D1 Nokta püskürtmeli uç
- D2 Uzatma parçası
- D3 Yuvarlak fırça
- D4 Güçlü temizleme ucu (kırmızı)
- E1 Hassas temizleme ucu
- E2 Havlu kılıf
- F1 Cam temizleme ucu
- G1 Uzatma borusu (x2)
- G2 Park kancası için ray
- G3 Kilit açma düğmesi
- G4 Park kancası
- H1 Yer temizleme ucu
- H2 Sabitleme mandalı
- H3 Büyük silme bezi
- K1 Ütü\*
- K2 Kontrol lambası – Ütünün ısınması
- K3 Düğme – Buharlı ütüleme
- K4 Sıcaklık ayarı düğmesi
- K5 Ütü fişi

\* özel aksesuardır

## Cihazdaki semboller



**Buhar**  
DİKKAT – Yanma tehlikesi



**Kullanım kılavuzunu ve güvenlik bilgilerini okumadan cihazı çalıştırmayın.**

**Bu kullanım kılavuzunu, daha sonra tekrar kullanmak ya da cihazın sonraki kullanıcılarına iletmek üzere saklayın.**

**Bu cihaz, özel kullanım için üretilmiştir ve ticari kullanım için uygun değildir.**

## 2. Güvenlik Bilgileri

Cihazın üzerindeki ikaz ve bilgi levhalarında, cihazın tehlikesiz bir şekilde kullanılabilmesi için yararlı bilgiler bulunmaktadır.

Kullanma kılavuzunda verilen bilgilerin yanı sıra, kanuni güvenlik ve kaza önleme yönetmeliklerine de dikkat edilmelidir.

### Elektrik bağlantısı

⚠ *Tip levhası üzerinde bildirilen gerilim ile, cihazın bağlandığı yerdeki gerilim aynı olmalıdır.*

⚠ *Birinci derece (I) koruma sınıfına ait olan cihazlar, sadece gerektiği şekilde bağlanmış toprak hattına sahip olan bir priz üzerinden elektriğe bağlanmalıdır.*

⚠ *Islak veya nemli yerlerde (örn. banyo) cihazı sadece FI koruyucu şalterine sahip bir prize bağlayınız. Emin değilseniz, yetkili ve uzman bir elektrikçiye danışınız. Bu cihaz, üreticinin bildirmiş olduğu tipten bir elektrik kablosu (yedek kablo veya değiştirilecek bir kablo dahi olsa) haricinde, başka bir kablo ile kullanılmaz. Bakım bilgilerine dikkat ediniz. Sipariş ve tip numarası için, kullanma kılavuzuna bakınız. Ellerinizi ıslakken elektrik fişine dokunmayınız.*

⚠ *Elektrik kablosunun veya uzatma kablosunun üzerinden geçilmemesine, ezilmemesine, sıkıştırılmamasına, çekilmemesine, hasar görmemesine vs. dikkat ediniz. Kablonun ısıya ve yağa maruz kalmamasına ve keskin kenarlara karşı korunmasına dikkat ediniz.*

⚠ *Uzatma kablosunun kesiti, kullanma kılavuzunda bildirilen çapta ve sıçraya suya karşı korunmuş olmalıdır. Uzatma kablosunun bağlantısı suya girmemelidir.*

⚠ *Elektrik kablosuna veya uzatma kablosuna kavrama veya ara bağlantı parçaları takıldığı zaman, sıçrayan suya karşı korunması ve mekanik sağlamlığı sağlanmalıdır. Bakım bilgilerine dikkat ediniz.*

⚠ *Cihazın hortumunda su veya yüksek basınçlı su püskürtülerek temizlenmesi yasaktır (kısa devre tehlikesi veya başka hasarlar).*

### Cihazın kullanılması

⚠ *Cihazı kullanmaya başlamadan önce, cihazın tüm donanımını, özellikle elektrik kablosunu*

*ve uzatma kablosunu, muntazam bir durumda olduğunu ve işletme güvenliğinin sağlanmış olduğunu kontrol ediniz. Eğer herhangi bir hasar veya arıza tespit ederseniz, cihazı çalıştırmayınız.*

⚠ *Buhar hortumunun hasarsız olması gerekir (haşlanma tehlikesi). Buhar hortumu hasarlıysa, derhal değiştirilmesi gerekir. Sadece üretici tarafından önerilen hortum ve bağlantılar kullanılmalıdır. Sipariş numaraları ve modelleri (tip) için kullanma kılavuzuna bakınız.*

⚠ *Kazana kesinlikle eritici ihtiva eden sıvılar veya inceltilmemiş (sulandırılmamış) asit ve eriyikler doldurmayınız! Özellikle temizlik maddeleri, benzin veya boya tineri, kullanılması yasak olan bu maddeler arasındadır. Patlama tehlikesi söz konusudur! Aseton, inceltilmemiş asitler ve eriyikler de kullanılmamalıdır, çünkü cihazda kullanılmış olan malzemelere zarar verirler.*

⚠ *Cihazın tehlikeli alanlarda (örn. benzin istasyonu) kullanılması halinde, ilgili güvenlik yönetmeliklerine dikkat edilmelidir. Cihazı, patlama tehlikesi olan yerlerde kullanmak yasaktır.*

⚠ *Cihazın durduğu veya kurulduğu yerin zemini sağlam ve dayanıklı olmalıdır.*

⚠ *Buhar şalterinin işletme esnasında sıkıştırılması (sabit kalması için) yasaktır.*

⚠ *Kazan sıcak olduğu zaman su ilave edecek olursanız, bunu lütfen çok dikkatli yapınız. Aksi halde suyun sıçraması söz konusudur! (Haşlanma tehlikesi).*

### Elektrikli cihazların temizlenmesi

⚠ *Elektrikli cihazlar temizlenirken (ocak ve fırınlar da dahil), elektrik bağlantıları kesilmelidir (sigorta kapatılmalıdır). Tekrar çalıştırılmadan önce de, tamamen kurumuş olmaları gerekir. Cihazın üreticisinin vermiş olduğu bilgilere lütfen dikkat ediniz!*

⚠ *Buharın doğrudan elektrik hatları ve şalterler ile irtibatı olma ihtimali olan cihazlar (örn. lambalar, saç kurutma makineleri, elektrikli ısıtıcılar vs.), bu cihaz ile temizlenmemelidir. Aksi halde buhar ilgili cihazın içine girebilir ve soğuduğu zaman elektriksel bir arızaya sebep olabilir.*

## 2. Güvenlik Bilgileri

⚠️ Püsküren buhara çok kısa mesafeden elinizle dokunmayınız ve buharı insanlara veya hayvanlara doğru tutmayınız (haşlanma tehlikesi).

⚠️ Sağlığa zararlı olan asbestli maddelerin veya diğer maddelerin buhar ile işlenmesi veya üzerlerine buhar tutulması yasaktır.

### Cihazın kumandası

⚠️ Cihazı kullanan kişilerin amaca uygun kullanıma dikkat etmesi şarttır. Yerel koşullara dikkat etmeleri ve cihaz ile çalışırken üçüncü şahıslara, özellikle çocuklara dikkat etmeleri gerekir.

⚠️ Cihazı sadece kullanımı hususunda eğitilmiş olan, cihazı kullanabileceklerini kanıtlamış olan ve cihazı kullanmaları için açıkça yetkilendirilmiş olan kişiler kullanılmalıdır.

⚠️ Cihazı çocukların veya güçsüz (yaşlı, zayıf, kudretsiz) kişilerin tek başına kullanmaları yasaktır.

⚠️ Cihaz kapatılmadığı ve elektrik fişi prizden çıkarılmadığı sürece, cihazın yanından ayrılmayınız.

### Cihazın bakımı

⚠️ Cihazı temizlemeden veya cihazda yapılacak olan bakım çalışmalarından önce ve aynı zamanda cihazda herhangi bir parça değiştirilmeden önce, cihazın kapatılması ve elektrik fişinin prizden çıkarılması gerekir.

⚠️ Cihazda yapılacak olan tamiratlar sadece yetkili servis tarafından veya ilgili tamirat konusunda yetkili olan elemanlar tarafından yapılmalıdır. Çünkü sadece bu kişiler, geçerli olan tüm güvenlik yönetmeliklerini bilirler ve bu yönetmeliklere uyarlar.

### Saklama

⚠️ Dikkat: Cihazı kesinlikle yatay şekilde çalıştırmayın ya da depolamayın!

⚠️ Cihazı yağmurdan koruyun. Açık alanda saklamayın.

## 3. Çalıştırma

### Cihazın ambalajdan çıkarılması

Cihazı ambalajdan çıkarırken, tüm aksesuarların mevcut olup olmadığını kontrol edin. Herhangi bir parçanın eksik veya ambalajından çıkarırken hasarlı olduğunu fark ettiğinizde, hemen satıcınıza başvurun.

Ambalajı hemen ev çöpüne atmayın. Bu malzemeler geri dönüştürülebilir niteliktedir. Ambalaj malzemelerini geri dönüştürülebilecekleri toplama yerlerine götürün.



### Aksesuarların monte edilmesi

- Fişi (C7) cihazın prizine (A1) iyice oturacak şekilde takın. Bu sırada fişin üzerindeki kulakcıklar, cihaz prizinin kapağına yerleşmeli (bkz. Şekil 1)



Şekil 1: Fişin takılması

- İsteddiğiniz aksesuarı (D1, E1, F1) buhar tabancasıyla (C1) birleştirin. Bunun için aksesuarın boru biçimindeki ucunu buhar tabancasına geçirin (C1). Buhar tabancasının kilit açma düğmesi (C3) yerine oturuncaya kadar aksesuarı itmeye devam edin (bkz. Şekil 2).

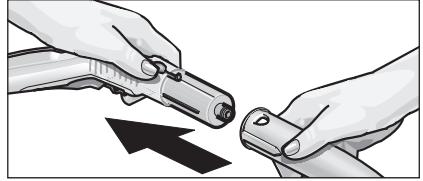

Şekil 2: Aksesuarın buhar tabancasına takılması

- Gerektiğinde uzatma borularını (G1) da kullanın. Bunun için bir veya iki uzatma borusunu (G1) buhar tabancasına (C1) monte edin (bkz. Şekil 3). Sonra istediğiniz aksesuarı (D1, E1, F1, H1) uzatma borusunun diğer ucuna geçirin.

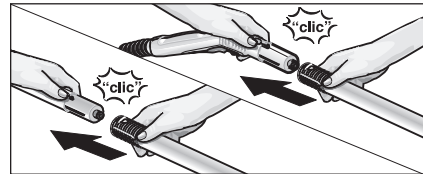

Şekil 3: Uzatma borularının takılması

### 3. Çalıştırma

- Park kancasını (G4) alt uzatma borusuna, rayına (G2) oturuncaya kadar geçirin (bkz. Şekil 4).



Şekil 4: Park kancasının takılması

- Aksesuarları birbirinden ayırmak için kilit açma düğmesine (C3 veya G3) basın ve parçaları çıkarın (bkz. Şekil 5).

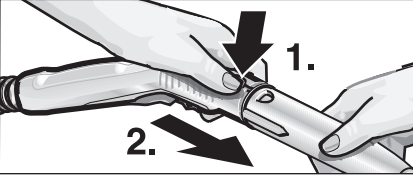

Şekil 5: Aksesuarların çıkarılması

- ⚠️ **Aksesuarları birbirinden ayırırken sıcak su damlayabilir! Cihaz buhar püskürtürken kesinlikle aksesuarları çıkarmayın – Yanma tehlikesi!**
- Nokta püskürtmeli uç (D1) kullandığınızda, temizleme gücünü artırmak için buna uzatma parçasını (D2), yuvarlak fırçayı (D3) veya güçlü temizleme ucunu (D4) ekleyebilirsiniz (bkz. Şekil 6).  
Bunun için ekleyeceğiniz ucun girintilerini, nokta püskürtmeli ucun kulakcıklarına yerleştirin. Sonra eklediğiniz parçayı saat yönünde sonuna kadar çevirin.

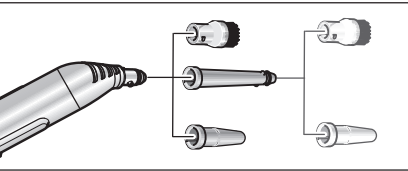

Şekil 6: Nokta püskürtmeli uca eklenen parçalar

- Eklenen ucu nokta püskürtmeli uçtan ayırmak için bunu saat yönünün tersine çevirin ve parçaları çıkarın.
- ⚠️ **Aksesuarları birbirinden ayırırken sıcak su damlayabilir! Cihaz buhar püskürtürken kesinlikle aksesuarları çıkarmayın – Yanma tehlikesi!**

### Suyundoldurulması

- Emniyet kilidini (A3) cihazdan sökün.
- Kazanda bulunan suyu boşaltın.
- ⚠️ **Kesinlikle deterjan veya benzeri maddeler eklemeyin!**
- Kazana en fazla 2 litre musluk suyu doldurun.
- ℹ️ **Kazan, ağzının yaklaşık 2 cm altına kadar suyla doldurulabilir. Sıcak su ısınma süresini kısaltır.**
- Emniyet kilidini (A3) cihaza tekrar sıkıca vidalayın.

### Cihazı açın.

- Elektrik kablosunun (A7) tamamını kablo bobininden çıkarın.
- ℹ️ **Çalışma sırasında daima kablonun tamamı çıkarılmış olmalıdır. Cihaz emniyet termostati tarafından kapatılırsa, tekrar çalıştırmadan önce cihazın soğumasını bekleyin.**
- Elektrik fişini prize takın.
- ⚠️ **Kazanda su bulunmadığında cihazı çalıştırmayın. Aksi takdirde cihaz aşırı ısınabilir. Bu durumda cihaz güvenlik açısından ısıtıcıyı otomatik olarak kapatır ve su yetersizliği kontrol lambası (B6) yanar. Cihazı tekrar çalışmaya hazır hale getirmek için önce cihazı kapatın ve kazanına su doldurun (bkz. "Su ekleme").**
- Cihazı düğmesinden (A5) açın. Isıtma kontrol lambasının (B4) yanması gerekir.
- ℹ️ **Cihazın tam ısınma gücünün kullanılabilir duruma gelmesi için, ısınma sırasında fişin (C7) cihaza takılmış olması gerekir.**
- Kontrol lambası (B5) yanana kadar bekleyin; bu, buharlı temizleyicinin çalışmaya hazır olduğunu gösterir.

- Buhar tabancasındaki kilidin (C4) açık olduğundan emin olun.
- ℹ️ **Kilidi (C4) arkaya doğru ittiğinizde buhar düğmesi (C5) çalışmaz (çocuk kilidi). Kilidi öne ittiğinizde buhar düğmesi çalışır duruma gelir.**
- Buhar düğmesine (C5) bastığınızda cihaz buhar püskürtür. Buhar tabancasını (C1) her zaman önce bir beze tutarak buharın düzenli bir biçimde püskürtülmesini bekleyin.
- Kullanım sırasında buharlı temizleyicinin ısıtıcısı tekrar tekrar devreye girer ve böylece kazandaki basıncın korunmasını sağlar. Bu sırada sarı kontrol lambası (B4) yanar.

### 3. Çalıştırma

#### Buharmiktarının ayarlanması

Buharmiktarını buhar tabancasındaki (C1) ayar halkasıyla (C2) veya ana cihazdaki düğmeyle (B2) ayarlayabilirsiniz.

#### Buhar tabancasındaki (C1) ayar halkası (C2)

Standart aksesuarlarla çalıştığınızda buhar miktarını buhar tabancasındaki (C1) ayar halkasıyla ayarlayabilirsiniz.

- Ayar halkasını ileri doğru çevirdiğinizde daha fazla buhar püskürtülür, geri çevirdiğinizde ise buhar azalır.

**i** Ayar halkası az buhar miktarına ayarlanınca, buhar düğmesini (C5) bıraktığınız anda, buhar hortumundaki basınç azalana kadar, kısa bir süre için hâlâ buhar gelmeye devam edebilir. Ayar halkasını (C2) kısa bir süre ileri doğru iterek, basıncın daha hızlı bir biçimde azalmasını sağlayabilirsiniz.

#### Ayar düğmesi (B2)

Ütüyü kullanırken buhar miktarını ana cihazdaki ayar düğmesiyle (B2) belirleyebilirsiniz.

- Ayar düğmesini (B2) buhar miktarı skalasında (B3), saat yönünün tersine çevirdiğinizde, buhar miktarı artar, saat yönünde çevirdiğinizde ise buhar azalır.



Şekil 7: Buhar miktarının ayarlanması

#### Buhardaki su miktarının (Vapo Hydro) ayarlanması

**i** Islak ortamlarda kiri bezle silmek yerine, suyla yıkayabilirsiniz. Buharın ıslaklığı, başka bir deyişle buhar jetindeki su miktarı, ne kadar yüksek ise, yıkama gücü de o denli artar. Buhardaki su miktarı maksimum düzeyde olduğunda, buharla birlikte sıcak bir su jeti püskürtülür ve en kuvvetli yıkama gücüne ulaşılır.

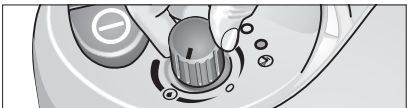

Şekil 8 :Buhardaki su miktarının(Vapo Hydro) ayarlanması

Buhardaki su miktarını, ayar düğmesiyle (B2) buhar ıslaklığı skalasında (B1) ayarlayabilirsiniz.

#### Buhardaki su miktarının artırılması:

- Ayar düğmesini (B2) saat yönünde çevirin. Ayar düğmesini skalanın (B1) sonuna kadar çevirdiğinizde, buhardaki azami su oranına ulaşılır.

#### Kullanım:

- Islak ortamlarda (örn. banyo, tuvalet vb.) oluşan kirin suyla temizlenmesi
  - Nokta püskürtmeli uçla birlikte, banyo temizliği
- i** Buhardaki su oranını artırdığınızda, kazan daha çabuk boşalır.

#### Buhardaki su miktarının azaltılması:

- Ayar düğmesini (B2) saat yönünün tersine çevirin.

#### Cihazın park edilmesi

- Kısa çalışma aralarında, uzatma borusu ve monte edilmiş ucu, park pozisyonuna getirilebilir (bkz. Şekil 9).

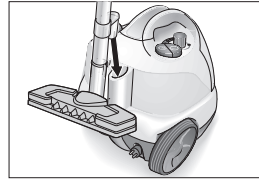

Şekil 9: Park pozisyonu

#### Su ekleme

Kazandaki su tükendiğinde suyun yetersiz olduğuna ilişkin kırmızı kontrol lambası (B6) yanar.

**i** Kazanda hâlâ az miktarda basınç olduğunda, emniyet kilidi (A3) açılmaz.

- Bu durumda buhar tabancasındaki (C1) buhar düğmesini, buhar kesilinceye kadar basılı tutun. Böylece cihazın kazanındaki basınç tamamen yok olur.

- Emniyet kilidini (A3) cihazdan sökün.

**!** Emniyet kilidini açarken, kazanda kalan bir miktar buhar açığa çıkabilir. Yanma tehlikesi nedeniyle emniyet kilidini dikkatlice açın.

- Cihazı düğmesinden (A5) kapatın.

• Kazana en fazla 2 litre musluk suyu\*\* doldurun. (Kazan, ağzının yaklaşık 2 cm altına kadar suyla doldurulabilir.)

**!** Kazan sıcak ise, su doldurulurken sıçrayan sular yanma tehlikesi yaratabilir.

**!** Kesinlikle deterjan veya benzeri maddeler eklemeyin!

- Emniyet kilidini (A3) tekrar sıkıca cihaza vidalayın ve

### 3. Çalıştırma

cihazı düğmesinden (A5) tekraraçın.

- Kontrol lambası (B5) yanana kadar bekleyin; bu, buharlı temizleyicinin çalışmaya hazır olduğunu gösterir.

#### Cihazın kapatılması

- Cihazı düğmesinden (A5) kapatın.
- Elektrik kablosunu prizden çekin.
- Kablonun otomatik olarak toplanması için düğmeye (A4) basın.
- Fişi (C6) cihazın prizinden (A1) çekin. Bunu yaparken önce cihaz prizinin kapağını kaldırın.

#### Cihazın kaldırılması

- Hassas temizleme ucunu, cam temizleme ucunu, nokta püskürtmeli ucu ve küçük parçaları aksesuar bölmesine koyun (bkz. Şekil 10).

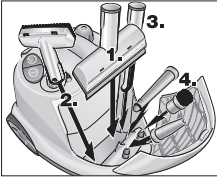

Şekil 10: Aksesuar bölmesi

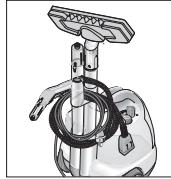

Şekil 11: Cihazın toplanması

- Uzatma borularını cihazın arka tarafındaki aksesuar gözlerine (A6) takın. Yer temizleme ucunu (H1) uzatma borularının birine geçirin (bkz. Şekil 11).
- Fiçaları kuruturken, hiçbir şekilde deforme olmamalarına dikkat edin.

#### Tekstil ürünlerinin temizlenmesi

### 4. Kullanım bilgileri

Buharlı temizleyiciyi tekstil ürünlerinde kullanmadan önce mutlaka buhara karşı dayanıklılığını, ürünün görünmeyen bir bölümünde deneyerek kontrol etmeniz gerekir. Bunun için tekstil ürününün bir bölgesine yoğun buhar uyguladıktan sonra ürünü kurumaya bırakın. Daha sonra üründe renk veya biçim değişikliği olup olmadığını kontrol edin.

#### Kaplamalı veya cilalı yüzeylerin temizlenmesi

**⚠** Buharı hiçbir zaman tutkallı parçalara tutmayın; aksi durumda tutkal çözülebilir. Buharlı temizleyiciyi suya karşı korunmamış tahta veya parke zeminlerde kullanmayın.

Mutfak dolaplarını, mobilyaları, kapı, parke, cilalı veya plastik kaplamalı yüzeyleri temizlerken dikkatli olun! Uzun süre buhar uygulandığında cila, mobilya parlaticıları, plastik kaplamalar veya boyalar çözülebilir veya lekelenir. Bu nedenle bu tür yüzeyleri sadece buharla nemlendirilmiş bezle temizleyin veya yüzeye çift katlı bezle kısaca buhar uygulayın.

#### Camların temizlenmesi

**⚠** Cilalı pencere çerçevelerinin cilasına ve ek yerlerine zarar vermemek için, buhar jetini doğrudan çerçevelere tutmayın.

Düşük hava sıcaklıklarında, özellikle kışın, camları ısıtın. Bunu, cam yüzeylere hafifçe buhar tutarak yapabilirsiniz. Böylece sıcaklık farklarını dengeler ve cam yüzeylerin gerilimini azaltırsınız. Cam yüzeylerde sıcaklık farkları camın çatlamasına neden olabileceği için bu önemlidir.

#### Buhartabancası(C1)

Buhar tabancasını aksesuarsız kullanabilirsiniz.



## 5. Aksesuarların kullanımı

### Kullanım:

- Giysilerden koku ve kırışıklıkların giderilmesi:  
Asılı giysiye 10–20cm'lik uzaklıktan buhar uygulayın.
- Bitkilerin üzerindeki tozların alınması:  
20–40 cm'lik bir mesafeyi koruyun.
- Nemli toz alma:  
Bir beze buhar uygulayın ve bununla mobilyaları silin.

### **Nokta püskürtmeli uç (D1)**

Buharın sıcaklığı ve basıncı, püskürtme ucundan çıktığı an en yüksek düzeyde olduğu için, ucun kirliliğe yaklaşırlması temizleme gücünü artırır.

### Kullanım:

- Köşe ve oluklar gibi zor ulaşılabilir yerler
- Armatürler, su giderleri
- Lavabo, tuvalet
- Jaluziler, kaloriferler
- Paslanmaz çelik, emaye yüzeyler
- Lekeleri çözmek için:  
Yoğun kireçlenmiş bölgeleri önce sirkeyle ıslatın ve yaklaşık 5 dakika etkisini göstermesini bekleyin.

### **Uzatma parçası (D2)**

Uzatma parçası, nokta püskürtmeli uca monte edilir.

### Kullanım:

- Erişilemeyen aralıklar ve ince oluklar.

### **Yuvarlak fırça (D3)**

Yuvarlak fırça tek başına veya uzatmayla (D2) birlikte nokta püskürtmeli uca monte edilir.

- ❗ *Yuvarlak fırça, hasas yüzeylerin temizlenmesi için uygun değildir.*

### **Güçlü temizleme ucu(D4)**

Güçlü temizleme ucu tek başına veya uzatmayla

(D2) birlikte, nokta püskürtmeli uca monte edilir. Güçlü temizleme ucu buharın püskürtülme hızını artırır.

### Kullanım:

- Çok zor kirlerin temizlenmesi
- Köşe ve oluklarda biriken kirlerin püskürtülmesi

### **Hassas temizleme ucu (E1)**

Havlulu kılıfı (E2) hassas temizleme ucunun üzerine geçirin.

### Kullanım:

- Küçük yıkanabilir bölgeler, örn. plastik kaplamalı veya fayanslı mutfak alanları
- Pencereler, aynalar
- Mobilya döşemeleri
- Otomobilin iç alanı ve camları
- Banyo küveti

### **Cam temizleme ucu (F1)**

### Kullanım:

- Pencereler
- Aynalar
- Duş kabinlerinin cam yüzeyleri
- Diğer cam yüzeyler
- Cam yüzeylere yaklaşık 20 cm'lik bir uzaklıktan, tüm yüzeye eşit şekilde buhar uygulayın. Sonra, buhar düğmesine (C5) yanlışlıkla basmayı önlemek için kilidi (C4) geriye doğru çekin. Cam yüzeyi, cam temizleme ucunun lastik ağzıyla şeritler halinde yukarıdan aşağıya doğru temizleyin. Tamamladığınız her şeridin ardından lastik ağzı ve camın alt kenarını bir beze kurulaşın.

### **Yertemizleme ucu(H1)**

### Kullanım yerleri:

- Tüm yıkanabilir duvar ve yer kaplamaları, örn.:



## 5. Aksesuarların kullanımı

Taş zeminler, fayanslar ve PVC zeminler

- Silme bezini (H3) yer silme ucuna (H1) sabitleyin. Bunun için silme bezini uzunlamasına katlayın ve yer silme ucunu üzerine koyun. Silme bezinin dışarıda kalan uçlarını sabitleme mandallarının (H2) altına çekin (bkz. Şekil 12).

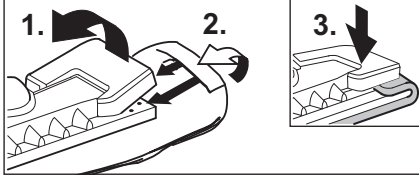

Şekil 12: Silme bezinin sabitlenmesi

- Silme bezini düzenli aralıklarla çevirin ve değiştirin. Bu şekilde kirin daha iyi emilmesini sağlayabilirsiniz.
- Çok kirli bölgelerde, buharın daha uzun süre etki gösterebilmesi için daha yavaş çalışın.
- Temizlenecek bölgede hâlâ temizlik maddesi artıkları veya yer bakım maddeleri (örn. cila, parlatici vb.), bulunuyorsa, temizlik sırasında iz kalabilir. Bu izler genellikle buharlı temizleyicinin birkaç kez uygulanmasıyla kaybolur.

### Ütü (K1)

Ütü özel aksesuar olarak ayrıca satın alınabilir. (Sipariş no. bkz. Sayfa 159).

- Ütü fişini (K5) cihazın prizine (A1) iyice oturacak şekilde takın. Bu sırada fişin üzerindeki kulakçıklar, cihaz prizinin kapağına yerleşmeli.

### Buharlı ütüleme

Aktif buhar emme özellikli Kärcher ütü masasını kullanmanızı öneririz. Kärcher ütü masası, aldığınız cihaza göre tasarlanmıştır ve ona optimum uyum sağlar. Bu özellikleri ütü işlerinizi önemli ölçüde kolaylaştırır ve hızlandırır. Ancak her durumda kullanılan ütü masasının, buhar geçirici, ızgara biçiminde bir zemine sahip olması gerekir.

- Sıcaklık ayarı düğmesini (K4) her tür kumaşın ütülenmesi için en az ●● kademesine getirin (buharlı ütüleme). Püskürtülen buhar, kumaşın aşırı ısınmasını önler.
- Ütünün lambası (K2) söndüğünde, ütü kullanıma hazır durumdadır. Buharın ütü tabanında yoğunlaşmış çamaşırların üzerine damlamaması için ütü tabanının sıcak olması gerekir.
- Ütüdeki şaltere (K3) basın. Ütü tabanından buhar püskürtülecektir.
- **Şalteri öne doğru bastırdığınızda:** Bastırdığınız süre boyunca buhar püskürtülür.
- **Şalteri arkaya doğru bastırdığınızda:** Şalter sabitlenir, buhar sürekli olarak püskürtülür. Şalteri tekrar serbest bırakmak için öne doğru bastırın.
- Buharı önce bir beze tutarak buharın düzenli bir biçimde püskürtülmesini bekleyin.
- Cihazdaki buhar miktarı ayarını (B2) istediğiniz buhar miktarına göre belirleyin.
- Perdeler, giysilere, vb. buhar uygulamak için ütüyü dikey biçimde de tutabilirsiniz.

### Kuru ütüleme

- Sıcaklık ayar düğmesini (K4) kumaşın türüne göre, istediğiniz sıcaklığa getirin. Ayar düğmesindeki işaretler aşağıdaki kumaş türlerini belirtir:
  - Sentetik: ●
  - Yün: ●●
  - Keten: ●●●

### Duvar kağıdı sökücüsü

Duvar kağıdı sökücüsü özel aksesuar olarak ayrıca satın alınabilir. (Sipariş no. bkz. Sayfa 159).

## 5. Aksesuarların kullanımı

Duvar kağıdı sökücüsüyle buharlı temizleyiciyi, duvar kağıtlarını sökme işinde kullanabilirsiniz.

- Duvar kağıdı sökücüsünü bir duvar kağıdı şeridinin kenarına tüm tabanıyla yaslayın. Buhar düğmesini (C5) açın ve duvar kağıdı iyice ıslanana kadar (yaklaşık 10 saniye) buhar uygulayın.
- Duvar kağıdı sökücüsünü bir sonraki sökülmemiş duvar kağıdına kaydırın. Bu sırada buhar düğmesini (C5) basılı tutun. Bir spatula kullanarak çözülen duvar kağıdını kaldırın ve duvardan çekin. Duvar kağıdı sökücüsüyle parça parça ilerleyerek duvar kağıdı şeritlerini sökün.
- Birkaç kat üstüste kullanılmış kalın duvar kağıtlarında buhar kağıdın içine işlemeyebilir. Bu durumda duvar kağıdını önce çivili merdaneyle işlemenizi öneririz.

## Döner buhar püskürtme ucu

Döner buhar püskürtme ucu özel aksesuar olarak ayrıca satın alınabilir (Sipariş no. bkz. Sayfa 159).

Kullanım yerleri:

- Köşe ve olukların temizlenmesi
- Zor ulaşılabilir yerler

## 6. Temizleme, bakım

### Kazanın temizlenmesi

⚠ *Bakım çalışmaları yalnızca elektrik fişi çekilmiş olduğunda ve buharlı temizleyici soğuduğunda yapılmalıdır.*

### Kazanın suyla çalkalanması

Kullandığınız suyun sertlik derecesi II civarında ise, buharlı temizleyicinin kazanını en az her 5. doldurmadan sonra çalkalayın. Daha yumuşak suda, kazanın en geç her 15. doldurmadan sonra çalkalanması gerekir. Şebeke suyunun sertlik derecesini sular idaresinden öğerebilirsiniz.

- Kazanı suyla doldurun ve kuvvetli bir şekilde çalkalayın (böylece kazanın dibinde oluşan kireç tortusu çözülür). Sonra cihazı kazan ağzının bulunduğu köşeye doğru eğerek suyu boşaltın (bkz. Şekil 13).

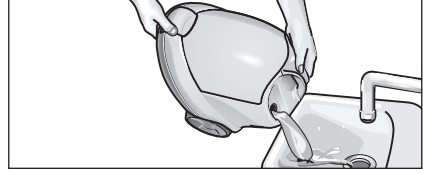

Şekil 13: Kazanın suyla çalkalanması

### Kazadaki kireçlerin çözülmesi

Kazan duvarlarında da kireç oluştuğu için, kazanı aşağıda verilen aralıklarla kireçten arındırmanızı öneririz (KD=Kazanın Doldurulması):

Sertlik Derecesi	° dH	mmol/l	KF
I yumuşak	0 – 7	0 – 1,3	100 kez
II orta	7 – 14	1,3 – 2,5	90 kez
III sert	14 – 21	2,5 – 3,8	75 kez
IV çok sert	> 21	> 3,8	50 kez

Tablo 1: Kazanı temizleme aralıkları

- Buharlı temizleyicinin elektrik fişini çekin.
- Kazanda kalan suyu tamamen boşaltın (bkz. Şekil 13)

⚠ *Cihazın hasar görmesini önlemek için sadece Kärcher tarafından onaylanmış ürünleri kullanın.*

- Kireci çözmek için Kärcher Bio-Kireç Çözücü RM 511'i kullanın (Sipariş-No. 6.295-075). Çözeltiyi koyarken ambalajdaki dozaj bilgilerine dikkat edin.

⚠ *Buharlı temizleyiciyi doldururken ve boşaltırken dikkatli olun. Kireç çözücü çözelti hassas yüzeylere zarar verebilir.*

## 6. Temizleme, bakım

- Bu çözeltiyi kazana doldurun ve çözeltiyi yaklaşık 8 saat kazanda bekletin.

**⚠ Cihazın kirecini çözerken emniyet kilidini (A2) cihaza vidalamayın . Kazanda kireç çözücü bulunduğu sürece, buharlı temizleyiciyi kesinlikle kullanmayın.**

- Belirtilen süre dolduğunda çözeltiyi boşaltın. Cihazın kazanında kalan çözeltinin de tamamen temizlenmesi ve kireç çözücünün tüm artıklarının yok olması için kazanı iki-üç kez soğuk suyla çalkalayın.
- Düğmeyi (B2) önce saat yönünde sonuna kadar ve ardından saat yönünün tersine, azami buhar miktarına kadar çevirin.
- Şimdi buharlı temizleyici tekrar kullanıma hazırdır.

### Bezlerin temizlenmesi

Aksesuarları kaldırmadan önce tamamen kurumalarını bekleyin.

- Yer temizleme ucunu (H1), hassas temizleme ucunu (E1) ve yuvarlak fırçayı (D3), soğuma ve kuruma sırasında deforme olmamaları için, fırçalarının üzerinde bırakmayın.

Silme bezi ve havlu kılıf önceden yıkanmıştır ve hemen buharlı temizleyiciyle birlikte kullanılabilir.

- Kirlenmiş silme bezlerini ve havlu kılıfları 60°C'de çamaşır makinesinde yıkayın. Bezlerin kiri emme özelliğini kaybetmemesi için yumuşatıcı kullanmayın. Kurutmak için çamaşır kurutma makinesini kullanabilirsiniz.

## 7. Arıza durumunda ne yapılmalı

Arızaların sebepleri genelde çok basit olup aâa'da belirtilen maddelerin yardımı ile arızalar kendinizde giderebilirsiniz. Eğer arızayı giderirken tereddütte dââerseniz yada aâa'da belirtilenlerin dââ'nda bir arıza ile karşılaşırsanız durumu lütfen derhal yetkili servise bildiriniz.

### ⚠ Elektrik çarpma tehlikesi

Cihazda yapılacak bütün tamirat işleri sadece konunun uzmanı yetkili servisler tarafından yapılmalıdır.

### Uzun ısınma süresi

- Fiş tam olarak oturmamış
- Kazan kireçlenmiş

### Buhar az / yok (çalışma lambası yeşil yanıyor)

- Cihazın / buhar tabancasının buhar ayarını kontrol edin
- Buhar ayarı "Sıfır" konumunda

### Buhar çok fazla su içeriyor

- "Islak" buhar miktarını azaltın

### Çalışma sırasında buhar azalıyor / gelmiyor (Su yetersizliği)

- Su haznesinde su bitmiş  
– Su ekleyin

### Buhar düğmesine basılamıyor

- Buhar düğmesinin kilidini (C4) açın

### Ütöleme sırasında fazla su çıkıyor

- Ütünün sıcaklık ayarını buharlı ütöleme kademesine getirin
- Cihazın ayarı kuru buhar aralığına getirilmiş olmalı

### Temizlik sırasında cihaz kendiliğinden kapanıyor (Emniyet termostati)

- Elektrik fişini çekin ve cihazın soğumasını bekleyin

### Buhar düğmesinin bırakılmasına rağmen buhar püskürtülüyor

- Tabancadaki buhar ayarı "Min" olarak belirlenmiş. Ayar halkasını "Max." konumuna getirin.

## 8. Güvenlik araçları

Bu buharlı temizleyici birçok güvenlik tertibatıyla donatılmış ve güvenliği böylece birkaç kat artırılmıştır. Cihazın en önemli güvenlik araçları şunlardır:

### Basınç regülatörü

Basınç regülatörü kazan basıncını mümkün olduğu kadar sabit tutar. 4 bar'lık azami çalışma basıncına ulaşıldığında ısıtıcı otomatik olarak kapanır ve buharın dışarı verilmesi sonucunda kazan basıncı düştüğünde tekrar devreye girer.

### Su yetersizliği termostati

Kazandaki su azalmaya başladığında ısıtıcının sıcaklığı yükselir. Su yetersizliği termostati ısıtıcıyı kapatır ve suyun yetersiz olduğunu gösteren kırmızı kontrol lambası yanar (B6). Kazan soğuyana veya tekrar doldurulana kadar ısıtıcının tekrar çalıştırılması engellenir.

### Emniyet termostati

Su yetersizliği termostatinin çalışmadığı bir durumda cihaz aşırı biçimde ısındığında, emniyet termostati devreye girer ve cihazı kapatır. Emniyet termostatinin tekrar ilk durumuna getirilmesi için Kärcher yetkili servisine başvurun.

### Emniyet kilidi

Emniyet kilidi, oluşan buhar basıncı karşısında kazanın kapalı kalmasını sağlar. Basınç regülatörü arızalı ise ve kazandaki buhar basıncı 5,7 bar'ın üzerine çıkarsa, emniyet kilidinde bir basınç düşürme valfi açılır ve buhar emniyet kilidinden çıkabilir. Bu durumda cihazı tekrar çalıştırmadan önce Kärcher yetkili servisine başvurun.

### Kablo toplama düzeneğinde aşırı ısınmaya karşı sigorta

Elektrik kablusunun tamamı kablo bobininden çözülmezse, cihaz çalışırken kablo aşırı ısınabilir. Cihazda kabloların aşırı ısınmasına karşı bir sigorta mevcuttur.

## 9. Genel bilgiler

### Garanti

Her ülkede, yetkili distribütörümüzün belirlemiş ve yayınlamış olduğu garanti koşulları geçerlidir. Cihazda malzeme veya üretim hatasından dolayı meydana gelebilecek arızaları garanti süresi içerisinde ücretsiz olarak gideriyoruz.

Garantinin geçerli olması halinde aksesuar ve satış belgesiyle birlikte satıcınıza veya en yakın yetkili servise başvurun.

Cihazın yanlış kullanılmasından veya kullanım kılavuzunun dikkate alınmamasından doğan hasarlar için sorumluluk kabul edilmez.

### Geri dönüşüm bilgileri

Eski cihazlarda, yeniden değerlendirme işlemine tabi tutulması gereken, değerli geri dönüşüm malzemeleri bulunmaktadır. Bu nedenle, eski cihazları lütfen uygun toplama sistemleri aracılığıyla bertaraf ediniz.



## 10. Aksesuarlar ve yedek parçalar

Sadece üretici tarafından onaylanmış aksesuar ve yedek parçalar kullanılmalıdır. Orijinal aksesuar ve orijinal yedek parçalar, cihazın güvenli ve arızasız bir biçimde çalışmasının güvencesidir.

Son sayfadaki şekilde cihazı ve sipariş numaralarıyla birlikte, cihazın parçalarını bulabilirsiniz.

### Özel aksesuarlar

**Yuvarlak fırça seti** (Sipariş no. 2.863-058)  
– Nokta püskürtmeli uç için 4 yuvarlak fırça

**Piriç tel fırçalı yuvarlak fırça seti** (Sipariş no. 2.863-061)  
– Nokta püskürtmeli uç için 3 yuvarlak fırça (pirinç telli fırça - zor kirlere için)

**Microfibre bez seti** (Sipariş no. 6.905-921)  
– 1 büyük silme bezi, 1 havlu kılıf  
(yüksek kir toplama ve emme özellikli)

**Biyolojik kireç çözücü RM 511** (Sipariş no. 6.290-239)

– Kazan temizliği için 3 x 100 g toz  
Kullanım şekli için bkz. Bölüm 5 "Temizleme, bakım, arıza durumunda yapılacaklar"

**Bez seti** (Sipariş no. 6.960-019)  
– 2 büyük silme bezi – 3 havlu kılıf

**Bez seti** (Sipariş no. 6.370-990)  
– 5 havlu kılıf

**Bez seti** (Sipariş no. 6.369-481)  
– 5 büyük silme bezi

**Bez seti** (Sipariş no. 6.369-357)  
– 3 büyük silme bezi

**Buharlı ütü BE 6000** (Sipariş no. 4.862-060)

**Profesyonel buharlı ütü BE 7001** (Sipariş no. 4.862-105)

**Aktif buhar emme özellikli ütü masası** (Sipariş no. 6.906-002)  
Mükemmel bir sonuç ve zaman tasarrufu için (yalnız 230 V için)

**Duvar kağıdı sökücüsü** (Sipariş no. 2.863-062)

**Kazıyıcı yuvarlak fırça** (Sipariş no. 2.863-140)

**Döner buhar püskürtme ucu** (Sipariş no. 2.863-094)

**Lastik ağız** (Sipariş no. 6.273-140)

## 11. Teknik özellikler

### Elektrik bağlantısı

Voltaaj ..... 220 - 240 V  
Elektrik türü ..... 1 ~ 50 Ph/Hz  
Tabandadaki voltaaj ..... 24 V

### Çalışma değerleri

Isıtıcı güç tüketimi ..... 2300 W  
Azami çalışma basıncı ..... 4,0 bar  
İzin verilen basınç ..... 5,7 bar  
Isıtma süresi /1 litre su ..... 6 dk  
Azami buhar miktarı ..... 82 g/dk

### Boyutlar

Aksesuarsız ağırlık ..... 7 kg  
Su kapasitesi ..... 2,0 l  
Kazan kapasitesi ..... 2,4 l  
Genişlik ..... 335 mm  
Uzunluk ..... 425 mm  
Yükseklik ..... 380 mm

*Uzatma kablosu için asgari kablo kesiti 1mm<sup>2</sup>*

## Использование по назначению

Используйте прибор для чистки паром только для бытовых целей. Прибор предназначен для паровой чистки и может использоваться вместе с соответствующими принадлежностями, описываемыми в данном руководстве по эксплуатации. Особое внимание уделяйте соблюдению инструкций по технике безопасности.

## Содержание

<b>1. Описание прибора</b> .....	<b>160</b>
<b>2. Указания по технике безопасности</b> .....	<b>161</b>
<b>3. Эксплуатация прибора</b> .....	<b>162</b>
Распаковывание прибора .....	162
Монтаж принадлежностей .....	162
Заливка воды .....	163
Включение прибора .....	163
Регулировка количества пара .....	164
Парковка прибора .....	164
Долив воды .....	164
Выключение прибора .....	165
Хранение прибора .....	165
<b>4. Указания по применению</b> .....	<b>165</b>
Чистка текстильных изделий .....	165
Чистка поверхностей с покрытием, а также лакированных поверхностей .....	165
Мойка стекол .....	165
<b>5. Применение насадок</b> .....	<b>166</b>
Паровой пистолет-распылитель, Форсунка точечной струи, Форсунка для мойки окон, Форсунка для мойки полов .....	166
Ручная форсунка, Утюг .....	167
Специальные принадлежности .....	168
<b>6. Уход, техническое обслуживание</b>	
Чистка котла .....	168
Уход за тряпками .....	169
<b>7. помощь при возникновении неисправностей</b> .....	<b>169</b>
<b>8. Элементы обеспечения безопасности прибора</b> .....	<b>170</b>
Регулятор давления .....	170
Термостат контроля наличия воды .....	170
Термостатный предохранитель .....	170
Предохранительный замок .....	170
<b>9. Общие сведения</b> .....	<b>170</b>
Гарантия .....	170
Сведения об утилизации прибора .....	170
<b>10. Принадлежности и запасные части</b> ....	<b>171</b>
<b>11. Технические данные</b> .....	<b>171</b>



Перед началом работы ознакомьтесь с Руководством по эксплуатации и Указаниями по технике безопасности при работе с прибором. Сохраните эту инструкцию по эксплуатации для дальнейшего пользования или для последующего пользователя.

тот аппарат разработан для бытового использования и не рассчитан на нагрузки при профессиональном применении.

## 1. Описание прибора



- A1 Крышка розетки прибора
  - A2 Камера для хранения принадлежностей и насадок
  - A3 Предохранительный замок
  - A4 Переключатель – автоматическое сматывание сетевого кабеля
  - A5 Основной выключатель – Вкл/Выкл (Ein/Aus)
  - A6 Держатель для принадлежностей
  - A7 Сетевой кабель
  - V1 Шкала влажности пара (VAPO HYDRO)
  - V2 Поворотная головка для регулирования количества и влажности пара (VAPO HYDRO)
  - V3 Шкала количества пара
  - V4 Контрольная лампочка (желтая) – нагрев
  - V5 Контрольная лампочка (зеленая) – готовность к работе
  - V6 Контрольная лампочка (красная) – недостаточное количество воды
  - C1 Паровой пистолет-распылитель
  - C2 Ручное колесо для регулирования количества пара
  - C3 Кнопка разблокировки
  - C4 Блокировка (Предохранитель – защита для детей)
  - C5 Переключатель подачи пара
  - C6 Паровой шланг
  - C7 Блочный штекер
  - D1 Форсунка точечной струи
  - D2 Удлинитель
  - D3 Круглая щетка
  - D4 Высоконапорная форсунка (красная)
  - E1 Ручная форсунка
  - E2 Чехол из ткани фротте
  - F1 Форсунка для мойки окон
  - G1 Удлинительная трубка (две)
  - G2 Фиксатор для паркового крюка
  - G3 Кнопка разблокировки
  - G4 Парковый крюк
  - H1 Форсунка для мытья полов
  - H2 Зажим
  - H3 Большая тряпка для мытья полов
  - K1 Утюг\*
  - K2 Контрольная лампочка – нагрев утюга
  - K3 Переключатель – глаженье паром
  - K4 Регулятор температуры
  - K5 Блочный штекер утюга
- \* в комплекте дополнительных принадлежностей

## Символы на аппарате



Пар  
ВНИМАНИЕ – опасность ож

## 2. Указания по технике безопасности

• имеющихся на установках предупреждающих и указательных табличках содержится важная информация, необходимая для безопасной эксплуатации установки для очистки паром.

• вряду с указаниями - инструкции по эксплуатации необходимо обязательно соблюдать общие предписания по технике безопасности и предотвращению несчастного случая, утвержденные законодательным органом.

### Электроподключение

⚠ Приведенное - за одской табличке значение напряжения должно соответствовать значению напряжения источника электропитания.

⚠ • класс защиты I - установке разрешается подключать только к надлежащим образом заземленному источнику электропитания.

⚠ • в опасных помещениях, например, ванных комнатах, установка для очистки паром может эксплуатироваться, согласно предписаниям, только при наличии FI-защитного выключателя. • в этом случае обратитесь, пожалуйста, за советом к специалисту-электротехнику. Для этой установки не разрешается применять какие-либо другие кабели подключения к сети, кроме тех, которые предписаны изготовителем. Обратите внимание на указания по проведению теххода. • номер для заказа и тип кабеля вы найдете - инструкции по эксплуатации.

⚠ За сетевую вилку никогда нельзя братья мокрыми руками.

⚠ • необходимо обращать внимание на то, чтобы кабель подключения к сети или кабельный удлинитель не были повреждены при переезде через них, смятии или растягивании. Защищайте кабель от перегрева, попадания на него масел и повреждений его об острые крошки.

⚠ • кабельный удлинитель должен иметь указанное - инструкции по эксплуатации поперечное сечение; соединительная муфта должна быть защищена от попадания брызг воды - внутрь и не должна находиться - воде.

⚠ После замены соединительной муфты на кабеле подключения к сети или кабельном удлинителе должно быть гарантировано, что защита от попадания воды - внутрь и механическая прочность не были нарушены. Обращайте внимание на указания по проведению теххода.

### Применение

⚠ Установка - месте со всеми рабочими принадлежностями необходимо перед использованием проконтролировать на безупречное состояние и надежность при эксплуатации. Если состояние их не является удовлетворительным, то с установкой нельзя работать.

⚠ • контролируйте, пожалуйста, особенно тщательно аварийный зазор и кабель подключения к сети.

⚠ Шланг подачи пара не должен быть ни в каком случае поврежден (опасность ошпаривания). Поврежденный шланг должен быть немедленно заменен. Разрешается применять только рекомендованные изготовителем шланги и соединительные элементы.

⚠ • номер для заказа и тип шланга вы найдете - инструкции по эксплуатации.

⚠ • никогда не заливайте котел жидкости, содержащие растительные, или неразбавленные кислоты и растительные. • ним относятся - первую очередь средства очистки, бензин и разбавители для красок. • опасность! • кроме того ацетон, неразбавленные кислоты и растительные взаимодействуют с применяемыми при изготовлении установочными материалами и могут привести к повреждениям.

⚠ При использовании установки на участках с повышенной опасностью (например, на автостоянках) необходимо соблюдать соответствующие предписания по технике безопасности. Эксплуатация установки в помещениях с повышенной опасностью строго запрещена.

⚠ Для размещения установки требуется устойчивое основание.

⚠ • кнопку выключателя подачи пара не разрешается фиксировать - время эксплуатации установки.

⚠ Если вы хотите долить воды - котел, который еще не остыл, то делайте это, пожалуйста, крайне осторожно. Так как образующиеся брызги горячей воды могут ошпарить вас.

### Очистка электрических устройств

⚠ При очистке электрических устройств (также электропечей) они должны быть отключены от сети (-выкрутить предохранитель). Перед последующим использованием устройств - эксплуатации необходимо дать им полностью



## 2. Указания по технике безопасности

-ыхсохнуть. Пожалуйста, соблюдайте указания изгото-и-телей этих устройств-!

- ⚠ •е разрешается очищать те электрические устройств-а, у которых пар может -ойти - прямое -заимодейст-ие с электропро-одкой и -ыкля-чателями, такие как, например, лампы, фены, батареи электрического отоплення и т. д. Пар может попасть -нутрь устройств-а и там, после охлаждения, при-ести к -озникно-ению дефекта - электрочасти.
- ⚠ •икогда не подносите руку к струе пара и не напра-ляйте ее на людей или жи-отных (опасность ошпари-ания).
- ⚠ •атериалы, содержащие асбест или другие -редные для здоро-ья чело-ека -ещест-а, не разрешается обрабаты-ать с помощью пара.

### Обслужи-ание

- ⚠ Обслужи-ающий персонал должен применять устано-ку для очистки паром только по назначению. Он должен учиты-ать местные усло-ия и при работе с устано-кой постоянно помнить о -озможном присутст-ии третьих лиц, особенно детей.
- ⚠ Устано-ку может эксплуатиرو-ать только тот, кто был обучен обращению с ней или кто доказал на практике способность к упра-лению устано-кой и получил задание на про-едение работ по очистке. Лица, не достигшие со-ершеннолетия, ни -коем случае не должны использо-ать устано-ку для очистки.
- ⚠ •о -ремя эксплуатации устано-ку не разрешается оста-лять без присмотра.

### Технический уход

- ⚠ Перед очисткой устано-ки и техуходом, а также при замене деталей ее необходимо -ыключать и -ытаски-ать сете-ую -илку из розетки.
- ⚠ Ремонт разрешается про-одить только службе ремонта, имеющей для этого допуск, или специалистам по этой устано-ке, которые имеют предста-ление о -сех дейст-ующих предписа-ниях по технике безопасности.

### Складское хранение

- ⚠ **Внимание:** Никогда не эксплуатируйте и не храните аппарат в лежачем положении!
- ⚠ Защищайте прибор от попадания на него дождя. Не храните на открытом воздухе.

## 3. Эксплуатация прибора

### Распаковывание прибора

При распаковке прибора проверить наличие комплектующих деталей. В случае обнаружения при распаковке некомплектности изделия или повреждений, полученных при транспортировке, просьба немедленно обратиться в торговую организацию, продавшую вам данное изделие. Упаковку прибора не следует выбрасывать вместе с домашними отходами. Она может быть утилизирована. Просьба сдать упаковку в соответствующий пункт приема вторичного сырья.



### Монтаж принадлежностей

- Прочно вставить блочный штекер (C7) в розетку прибора (A1). При этом оба выступа блочного штекера должны зафиксироваться в крышке розетки прибора (см. рис. 1)



Рис. 1: Фиксация блочного штекера

- Соединить нужную насадку (D1,E1,F1) с паровым пистолетом-распылителем (C1). Для этого следует насадить трубчатый конец насадки на паровой пистолет-распылитель (C1). Насадку необходимо надвигать на паровой пистолет, пока кнопка разблокировки (C3), находящаяся на паровом пистолете, не защелкнется (см. рис. 2).

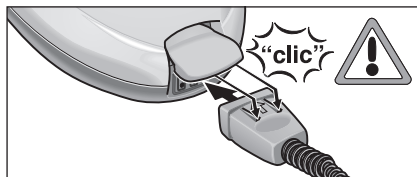

Рис. 2: Присоединение насадок к паровому пистолету-распылителю

- При необходимости пользуйтесь удлинительной трубкой (G1). В этом случае одну или обе удлинительные трубки (G1) присоединить к паровому пистолету (C1) (см. рис. 3). После этого наденьте нужную вам насадку (D1,E1,F1,H1) на свободный конец удлинительной трубки.

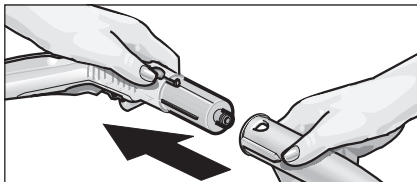

Рис. 3: Присоединение удлинительных трубок

### 3. Эксплуатация прибора

- Наденьте парковый крюк (G4) на нижнюю удлинительную трубку так, чтобы он зафиксировался в фиксаторе (G2) (см. рис. 4).

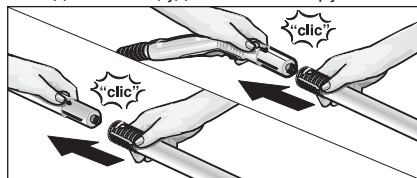

Рис. 4 Присоединение паркового крюка

- Для разделения насадок нажмите на кнопку разблокировки (C3 или G3) и снимите насадки друг с друга (см. рис. 5).

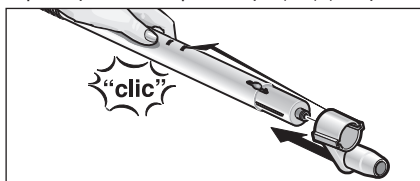

Рис. 5 Разделение насадок

- ⚠ При отделении насадок может вытекать горячая вода! Категорически запрещается отделять комплектующие насадки при выходящем паре  
- Опасность обожжения паром!

- Для повышения эффективности процесса чистки при работе с форсункой точечной струи (D1) данную форсунку можно использовать с удлинителем (D2), круглой щеткой (D3) или высоконапорной форсункой (D4) (см. рис. 6).

Для этого зафиксируйте обе выемки насадки на выступах форсунки точечной струи. Поверните насадку по часовой стрелке до упора.

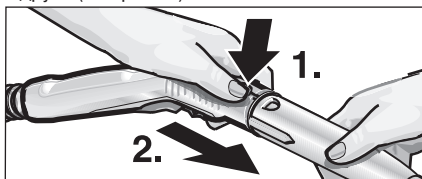

Рис. 6 Насадки для форсунки точечной струи

- Для отделения насадки от форсунки точечной струи нужно повернуть насадку против часовой стрелки и после этого разъединить оба элемента.

- ⚠ При отделении насадок может вытекать горячая вода! Категорически запрещается отделять комплектующие насадки при выходящем паре  
- Опасность ожога паром!

#### Заливка воды

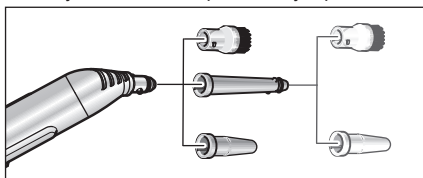
- Отвинтите с прибора предохранительный замок (A3).

- Удалите из котла оставшуюся воду.

⚠ Запрещается добавлять моющие средства или иные примеси!

- Налейте в котел максимум 2 литра водопроводной воды.

ℹ Котел можно заполнить водой на 2 см до края заливного штуцера. Заливка горячей воды сокращает время нагрева.

- Крепко привинтите обратно к прибору предохранительный замок (A3).

#### Включение прибора

- Размотайте с катушки сетевую кабель (A7) на всю его длину.

ℹ Во время работы сетевая кабель должен быть всегда полностью размотан. Если прибор был выключен термостатным предохранителем, дайте прибору остыть перед тем, как включить его снова.

- Вставить вилку сетевого кабеля в розетку.

⚠ Не включайте прибор, если в котле нет воды. В противном случае прибор может подвергнуться перегреву. В целях безопасности прибор автоматически выключает нагревательный элемент и красная контрольная лампочка «Недостаточное количество воды» (B6) загорается. Для обеспечения готовности прибора к работе необходимо выключить его и наполнить котел водой (см. раздел «Долив воды»).

- Включить прибор с помощью основного выключателя (A5). Контрольная лампочка «Нагрев» должна гореть.

ℹ Нагревательный элемент достигает полной мощности только при подключенном к прибору во время фазы нагрева блочном штекере (C7).

Подождите, пока не загорится контрольная лампочка (B5), после этого паровой очиститель готов к работе.

- Убедитесь в том, что блокировка (C4) на паровом пистолете снята.

ℹ При передвижении блокировки (C4) назад паровой пистолет (C5) использовать невозможно (защита для детей). Если передвинуть блокировку вперед, то переключатель подачи пара разблокируется.

- При приведении в действие переключателя подачи пара (C5) начинает выходить пар. Сначала направляйте паровой пистолет (C1) всегда на кусок ткани, пока пар не начнет выходить равномерно.

## 3. Эксплуатация прибора

- Во время работы нагревательный элемент парового очистителя периодически включается для поддержки постоянного давления в котле. При этом загорается желтая контрольная лампочка (B4).

### Регулировка количества пара

Количество пара может регулироваться с помощью ручного колеса, которое находится на паровом пистолете (C1), или поворотной головкой (B2) на паровом очистителе.

#### Ручное колесо (C2) на паровом пистолете (C1)

При работе со стандартными принадлежностями (насадками) количество пара можно устанавливать ручным колесом (C2) на паровом пистолете (C1).

- Поворотом ручного колеса вперед количество подаваемого пара увеличивается, поворотом ручного колеса назад – уменьшается.

**i** Если ручное колесо установлено на подачу малого количества пара, то после того, как вы отпустите переключатель подачи пара (C5), пар еще будет выходить некоторое время, пока давление в паровом шланге не уменьшится. Давление можно уменьшить и более быстро, повернув ненадолго ручное колесо (C2) вперед.

#### Поворотная головка (B2)

- Поворотом головки (B2) в диапазоне шкалы количества пара (B3) против часовой стрелки количество подаваемого пара увеличивается – поворотом по часовой стрелке количество подаваемого пара уменьшается.



Рис. 7: Регулировка количества пара

### Регулировка влажности пара (Varo Hydro)

**i** В зоне высокой влажности грязь можно также смывать, вместо того чтобы вытирать ее тряпкой. Чем выше влажность пара, т.е. чем больше воды содержится в струе пара, тем сильнее моющий эффект. При установке максимальной влажности начинает выходить струя горячей воды, тем самым достигается максимальный моющий эффект.



Рис. 8: Регулировка влажности пара (Varo Hydro)

Влажность пара можно регулировать путем настройки поворотной головки (B2) в диапазоне шкалы влажности пара (B1).

### Повышение влажности пара:

- Вращайте поворотную головку (B2) по часовой стрелке.

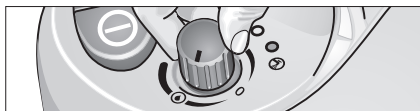
Максимальная влажность пара достигается при повороте головки на шкале влажности пара (B1) до упора.

#### Сферы применения:

- В помещениях с повышенной влажностью (например, в ванной комнате, туалете) для смывания грязи.
- В соединении с форсункой точечной струи для чистки ванной.

**i** При повышении влажности пара вода в котле расходуется быстрее.

### Уменьшение влажности пара:

- Вращайте поворотную головку (B2) против часовой стрелки.

### Парковка прибора

- При небольшом перерыве в работе удлинительная трубка с присоединенной форсункой может быть поставлена в позицию парковки (см. рис. 9).



Рис. 9: Позиция парковки

### Долив воды

Если вода в котле израсходована, то загорается красная контрольная лампочка «Недостаточное количество воды» (B6).

**i** Пока в котле сохраняется незначительное давление, предохранительный замок (A3) не открывается.

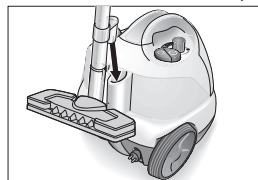
- В этом случае необходимо нажимать на переключатель подачи пара (C5) на паровом пистолете (C1) до тех пор, пока пар не перестанет выходить. После этого давление из котла выпущено.

- Отвинтите с прибора предохранительный замок (A3).

**!** При открытии предохранительного замка из котла может выйти некоторое количество оставшегося в нем пара. Поэтому предохранительный замок следует открывать осторожно, в противном случае возникает опасность получения ожога.

- Выключите прибор с помощью основного выключателя (A5).

### 3. Эксплуатация прибора

• Налейте в котел максимум 2 литра водопроводной воды. (Котел можно заполнить водой на 2 см до края заливного штуцера.)

**!** При нагревом котле возникает опасность получения ожога, так как при залипании могут разлетаться брызги воды.

**!** Запрещается добавлять моющие средства или иные примеси!

• Крепко привинтите предохранительный замок (A3) обратно к прибору и снова включите прибор основным переключателем (A5).

• Вновь светящаяся контрольная лампочка (B5) говорит о готовности прибора к работе.

#### Выключение прибора

• Выключить прибор с помощью основного выключателя (A5).

• Вытащить штепсельную вилку из розетки.

• Для автоматической смотки кабеля нажать на переключатель (A4).

• Вытащить блочный штекер (C7) из розетки прибора (A1). При этом следует приподнять крышку розетки прибора.

#### Хранение прибора

• Сложите ручную форсунку, форсунку для мойки окон, форсунку точечной струи и мелкие принадлежности в камеру для хранения принадлежностей и насадок (см. рис. 10).



Рис. 10 Камера для хранения

Рис. 11 Сложение принадлежностей и насадок прибора для хранения

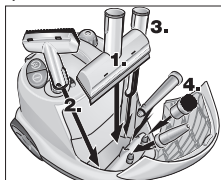
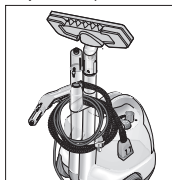

• Вставьте обе удлинительные трубки по отдельности в держатели для принадлежностей (A6) на тыльной стороне прибора. Насадите форсунку для мытья полов (H1) на одну из удлинительных трубок (см. рис.11).

• Для предотвращения деформации щетины давайте щеткам время остыть.

### 4. Указания по применению

#### Чистка текстильных изделий

Перед началом чистки текстильных изделий паровым очистителем необходимо проверить переносимость пара для данных текстильных изделий. Это можно сделать, обработав паром незаметный участок текстильного изделия. Проведите интенсивную обработку поверхности паром, и дайте затем материалу высохнуть. Проверьте, изменились ли цвет или форма материала.

#### Чистка поверхностей с покрытием, а также лакированных поверхностей

**!** Не направлять струю пара на склеенные углы и ребра, так как обкладка может отклеиться. Не использовать паровой очиститель на половицах и паркетных полах с незапечатанными швами.

При чистке кухонной и домашней мебели, дверей, паркета, лакированных поверхностей, а также поверхностей с покрытием их искусственных материалов необходимо проявлять осторожность! При длительном воздействии пара воск, мебельная политура, покрытия из искусственных материалов и краска могут отделиться или покрыться пятнами. В силу этого такие поверхности следует чистить обработанной паром тряпкой или подачей пара через двухслойную тряпку.

#### Мойка стекол

**!** Во избежание нанесения повреждений не направляйте струю пара непосредственно на замасленные или запечатанные швы на оконной раме.

В холодную погоду, прежде всего зимой, оконные стекла необходимо прогреть. Для этого всю поверхность стекла можно слегка обработать паром. Тем самым достигается выравнивание перепадов температур, и снимается напряжение деформации в поверхности стекла. Это необходимо учитывать, так

## 5. Применение насадок

как неравномерно нагретые стекла могут треснуть.

### Паровой пистолет-распылитель (С1)

Паровой пистолет можно использовать без специальных принадлежностей.

#### Сферы применения:

- Устранение запахов и складок в одежде:  
Обрабатывайте паром висящую одежду с расстояния 10-20 см.
- Удаление пыли с растений:  
Выдерживайте расстояние в 20-40 см.
- Влажное удаление пыли:  
Коротко увлажните паром тряпку и протрите ей мебель.

### Форсунка точечной струи (D1)

Эффективность чистки повышается в зависимости от близости форсунки к загрязненному участку (чем ближе, тем выше эффективность), так как температура и давление являются наиболее высокими непосредственно на выходе из форсунки.

#### Сферы применения:

- труднодоступные места, например, углы и места стыков и швов,
- арматуры и стоки,
- раковины, туалеты,
- жалюзи, батареи отопления,
- нержавеющая сталь, эмалированные поверхности,
- удаление пятен:  
смочите сначала затвердевшие отложения извести уксусом и дайте уксусу подействовать в течение 5 минут.

### Удлинитель (D2)

Удлинитель насаживается на форсунку точечной струи.

#### Сферы применения:

- недоступные щели, места соединений, швы и т.д.

### Круглая щетка (D3)

Круглая щетка насаживается на форсунку точечной струи непосредственно или через удлинитель (D2).

**i** Круглая щетка не пригодна для чистки легкоповреждаемых поверхностей.

### Высоконапорная форсунка (D4)

Высоконапорная форсунка насаживается на форсунку точечной струи непосредственно или через удлинитель (D2). Высоконапорная форсунка увеличивает скорость выхода пара.

#### Сферы применения:

- удаление особенно затвердевшей грязи,
- Выдувание грязи из углов, швов, соединений и т.д.

### Ручная форсунка (E1)

Наденьте на ручную форсунку чехол из ткани фротте (E2).

#### Сферы применения:

- небольшие моющиеся поверхности, например, рабочие поверхности из искусственных материалов на кухнях, кафельные стены,
- окна, зеркала,
- мебельная обивка,
- салоны автомобилей, ветровые стекла,
- ванные комнаты.

### Форсунка для мойки окон (F1)

#### Сферы применения:

- окна,
- зеркала,
- стеклянные душевые кабины,
- прочие стеклянные поверхности.
- Обработайте равномерно стеклянную поверхность паром с расстояния в прибл. 20 см. После этого сдвиньте блокировку (С4) назад, чтобы предотвратить нежелательное включение переключателя подачи пара (С5). Проведите чистку стеклянной поверхности, работая резиновой губкой форсунки для мойки окон сверху вниз в одном направлении. После каждого прохода резиновую губку и нижний край стеклянной поверхности необходимо насухо вытирать тряпкой.

## 5. Применение насадок

### Форсунка для мытья полов (H1)

#### Сферы применения:

- Все моющиеся стенные и напольные покрытия, например: полы из природного камня и из плитки, полы PVC.
- Прикрепите тряпку для мытья полов (H3) к форсунке для мытья полов (H1). Для этого сложите тряпку по ее длине пополам и поставьте на нее форсунку для мытья полов. Затем заведите выступающие концы тряпки один за другим под зажимы (H2) (см. рис. 12)



Рис. 12 Натягивание тряпки для мойки полов

- Тряпку для мытья полов рекомендуется регулярно переворачивать и менять. Тем самым обеспечивается лучшее собирание грязи.
- На сильно загрязненных поверхностях следует работать медленнее, чтобы пар мог дольше на них действовать.
- Если на полу еще находятся остатки моющих средств или средств по уходу за полом (например, воск, самополирующаяся эмульсия), то при мытье пола форсункой могут образоваться полосы. Такие полосы обычно пропадают при многократном применении парового очистителя.

### Утюг (K1)

Утюг можно приобрести в качестве дополнительной принадлежности (номер заказа см. стр. 171).

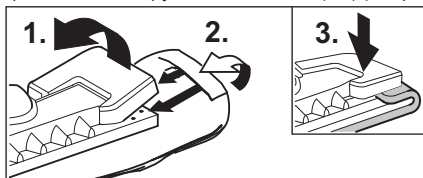
- Прочно вставить блочный штекер утюга (K5) в розетку прибора (A1). При этом оба выступа блочного штекера должны зафиксироваться в крышке розетки прибора.

#### Глажение паром

Мы рекомендуем использование гладильного стола фирмы „Kärcher“ с активным поглощением пара. Гладильный стол оптимально соответствует приобретенному вами прибору. Он тем самым существенно облегчает и ускоряет процесс работы. Во всяком случае необходимо использовать гладильный стол с подкладкой для глаженья, пропускающей пар и имеющей решетчатую структуру.

- Для глаженья тканей любых видов необходимо повернуть регулятор температуры (K4) как минимум в позицию . . . (Диапазон подачи пара). Выходящий пар препятствует перегреву материала.
- Погаснувшая лампочка утюга (K2) говорит о готовности утюга к работе. Подошва утюга должна быть горячей, чтобы пар не оседал на ней в качестве конденсата и не капал на материал, который вы гладите.
- Нажмите переключатель (K3) на утюге. Из подошвы утюга подается пар.  
Нажмите переключатель вперед: при его нажатии подается порция пара.  
Нажмите переключатель назад: Переключатель фиксируется, пар подается постоянно. Для освобождения переключателя нажмите его вперед.
- Поток пара следует сначала направлять на кусок ткани, пока пар не начнет выходить равномерно.
- Для настройки подачи нужного количества пара нужно регулировать поворотную головку (B2) на приборе.
- Для обработки паром гардин, одежды и т.п. утюг можно держать также вертикально.

#### Сухое глажение.

- В зависимости от вида материала регулятор температуры (K4) устанавливается на требуемую температуру. Маркировка на регуляторе обозначает следующие виды тканей:
  - синтетика: . .
  - шерсть: . .



## 5. Применение насадок

– лен: . . .

### Отделитель обоев

Отделитель обоев можно приобрести в качестве дополнительной принадлежности (номер заказа: см. стр. 171).

Паровой очиститель, оснащенный отделителем обоев, можно применять для удаления обоев.

- Наложите отделитель на край полосы обоев так, чтобы от прилегал к обоям всей рабочей плоскостью. Включите подачу пара (С5) и дайте пару действовать на обои, пока они не пропитаются паром (прибл. 10 сек.).
- После этого наложите отделитель обоев на следующий участок приклеенных обоев. Переключатель подачи пара (С5) должен оставаться в нажатом положении. Приподнимите шпателем пропитавшийся кусок обоев и отделите их от стены. Продолжайте перемещать отделитель обоев участок за участком дальше и отделяйте обои полосами от стены.
- Возможно, что пар не сможет пропитать крупноволокнистые обои, которые были несколько раз перекрашены. Поэтому мы рекомендуем предварительно обработать обои игольчатым валиком.

### Паровая роторная форсунка

Паровую роторную форсунку можно приобрести в качестве дополнительной принадлежности (номер заказа: см. стр. 171).

#### Сферы применения:

- чистка углов, швов,
- труднодоступных мест.

## 6. Уход, техническое обслуживание

### Чистка котла

**!** Для проведения работ по техническому обслуживанию необходимо вытащить штепсельную вилку из розетки и дать прибору остыть.

#### Промывание котла

Рекомендуется промывать котел прибора самое позднее после каждого 5 заполнения его водой, если жесткость воды составляет более 10 градусов по немецкой шкале (=°dH), т.е. находится в диапазоне жесткости II. При использовании мягкой воды котел необходимо промывать после каждого 15 заполнения его водой. Информацию о жесткости используемой воды можно получить у местной организации, отвечающей за водоснабжение, или у отдела коммунального хозяйства.

- Наполните котел водой и энергично встряхните его (за счет этого остатки накипи, осевшие на дне котла, отделяются). После этого вылейте воду, накренив прибор в угол, в котором находится воронка для залива воды (см. рис. 13).



Рис. 13: Промывание котла

#### Удаление накипи из котла

Так как на стенках котла также образуется накипь, мы рекомендуем удалять накипь из котла через следующие интервалы (KF = заливка котла водой):

Диапазон жесткости	° dH	ммоль/л	KF
I мягкая	0 – 7	0 – 1,3	100
II средняя	7 – 14	1,3 – 2,5	90
III жесткая	14 – 21	2,5 – 3,8	75
IV очень жесткая	> 21	> 3,8	50

Таблица 1: Периодичность чистки котла

- Перед началом чистки прибор необходимо обесточить.
- Вылить из котла остатки воды (см. рис. 13)

**!** Во избежание повреждения прибора следует использовать только вещества, разрешенные к применению фирмой “Kärcher”.

- Для удаления накипи используйте биосредство компании Kärcher RM 511 (номер по каталогу 6.295-075). При заливании раствора средства для удаления накипи следуйте указаниям по дозированию на упаковке.



## 6. Уход, техническое обслуживание

**!** *Соблюдайте осторожность при заправке и опорожнении прибора для чистки паром. Раствор средства для удаления накипи может повредить поверхности с чувствительным покрытием.*

- Залейте раствор средства для удаления накипи в котел и оставьте его там примерно на 8 часов.

**!** *Во время удаления накипи предохранительный замок (A3) на прибор не навинчивать . Запрещается использовать паровой очиститель, когда в его котле находится средство против накипи.*

- По прошествии указанного времени раствор против накипи вылить. В котле прибора останется остаток раствора, поэтому прибор необходимо два или три раза промыть холодной водой, чтобы смыть все следы средства против накипи.
- Поворотную головку (B2) нужно сначала повернуть по часовой стрелке до упора, а затем против часовой стрелки для настройки подачи максимального количества пара.
- Теперь паровой очиститель снова готов к работе.

### Уход за тряпками. используемыми во время уборки

Перед укладкой принадлежностей для хранения необходимо дать им высохнуть.

- Форсунку для мытья полов (H1), ручную форсунку (E1) и круглую щетку (D3) во время охлаждения и сушки не ставить на щетину во избежание ее деформации.

Тряпка для мытья полов и чехол из ткани фротте предварительно постираны и могут сразу быть использованы в работе парового очистителя.

- Загрязнившиеся тряпки и чехлы стирать в стиральной машине при температуре 60°C. Для сохранения впитывающей способности тряпок не использовать при их стирке веществ для полоскания белья. Для сушки тряпок можно использовать аппарат для сушки белья.

## 7. Помощь при устранении неисправностей

Причиной неисправности часто является какая-нибудь мелочь, так что с помощью приведенной ниже таблицы вы сможете устранить ее самостоятельно. • случае сомнения или при неисправности, не указанной - таблице, обращайтесь, пожалуйста, - Службу сер-иса.

### **!** Опасность электрошока!

Работы по ремонту устройства должны выполняться только специалистами Службы сер-иса.

### Слишком долгое время нагрева

- Блочный штекер вставлен неправильно
- В котле образовалась накипь

### Недостаточная подача пара / отсутствие подачи пара (Контрольная лампочка готовности к работе переключена на зеленый свет)

- Проверить регулировку подачи пара на приборе / паровой пистолет-распылитель
- Регулировка подачи пара в положении „ноль“

### Высокая концентрация воды в паре

- Уменьшить подачу „влажного“ пара

### Во время работы количество подаваемого пара уменьшается / подача пара прекращается (Недостаточное количество воды)

- В водном котле отсутствует вода
- Долить воды

### Невозможно нажать на переключатель подачи пара

- Снять блокировку переключателя подачи пара (C4)

### Большой расход воды при глажении

- Установить регулятор температуры утюга в диапазон подачи пара
- Прибор должен быть настроен в диапазоне шкалы сухого пара

### Во время работы прибор выключается (Термостатный предохранитель)

- Полностью вытащить сетевой кабель и дать прибору остыть

### Продолжающийся выход пара при отпущенном переключателе подачи пара

- Регулятор подачи пара на паровом пистолете установлен на минимум (Min). Установить ручное колесо для регулирования количества пара на подачу максимального количества пара (Max).

## 8. Элементы обеспечения безопасности прибора

Настоящий прибор (паровой очиститель) оснащен многочисленными элементами, обеспечивающими его безопасность, и в этом отношении он обладает несколькими степенями защиты. Ниже приведены основные элементы обеспечения безопасности прибора.

### Регулятор давления

Регулятор давления поддерживает как можно более постоянное давление в котле во время работы прибора. При достижении максимального рабочего давления в котле в 4 бара нагревательный элемент отключается, а при падении давления вследствие расхода пара – включается снова.

### Термостат контроля наличия воды

Если запас воды в котле подходит к концу, то температура нагревательного элемента повышается. Термостат контроля наличия воды отключает нагревательный элемент, а контрольная лампочка «Недостаточное количество воды» (B6) загорается. Повторное включение нагревательного элемента блокируется до тех пор, пока котел не охладится или не будет заполнен снова.

### Термостатный предохранитель

В случае отказа термостата контроля наличия воды и перегрева прибора термостатный предохранитель выключает прибор. Для возврата термостатного предохранителя в исходное положение нужно обратиться в уполномоченную службу сервисного обслуживания фирмы “Kdгcher”.

### Предохранительный замок

Предохранительный замок запирает котел от растущего давления пара. В случае отказа регулятора давления и повышения давления пара в котле свыше 5,7 бара предохранительный замок открывает предохранительный клапан, и пар выходит через замок наружу. Перед повторным включением прибора следует обратиться в уполномоченную службу сервисного обслуживания фирмы “Kdгcher”.

### Предохранитель перегрева на катушке сетевого кабеля.

Если во время работы сетевой кабель не полностью размотан с кабельной катушки, он может подвергнуться сильному нагреву. Для предупреждения чрезмерного нагрева прибор оснащен температурным предохранителем.

## 9. Общие сведения

### Гарантия

В каждой стране действуют соответственно гарантийные условия, изданные уполномоченной организацией сбыта нашей продукции в данной стране. Неисправности вашего прибора, возникшие в течение гарантийного срока, мы устраним бесплатно, если причиной неисправности послужил дефект материала или производственный брак.

В случае возникновения претензий в течение гарантийного срока просьба обращаться, имея при себе принадлежности и чек о покупке, в торговую организацию, продавшую вам прибор или в ближайшую уполномоченную службу сервисного обслуживания.

Изготовитель не отвечает за повреждения прибора, возникшие в результате ненадлежащего обращения с прибором или в результате несоблюдения требований, содержащихся в Руководстве по эксплуатации.

### Сведения об утилизации прибора

Старые приборы содержат ценные перерабатываемые материалы, подлежащие передаче в пункты приемки вторичного сырья. Поэтому мы просим вас сдавать или утилизировать старые приборы через соответствующие системы сбора подобных отходов.



## 10. Принадлежности и запасные части

Разрешается применять только принадлежности и запасные части, использование которых одобрено изготовителем, фирменные принадлежности и запасные части гарантируют надежную и безотказную работу прибора.

На последней странице находится рисунок прибора с номерами заказов для компонентов прибора.

### Специальные принадлежности

#### **Набор круглых щеток (номер заказа 2.863-058)**

– 4 круглые щетки для форсунки точечной струи.

#### **Набор круглых щеток с щетиной из латуни.**

(номер заказа 2.863-061)

– 3 круглых щетки для форсунки точечной струи (с щетиной из латуни для особенно сильно засохшей грязи)

#### **Набор тряпок из микроволокна**

(номер заказа 6.905-921)

– 1 большая тряпка для мытья полов, 1 чехол из ткани фротте с высокой способностью впитывать влагу и поглощать грязь

#### **Биологическое средство против накипи RM 511**

(номер заказа 6.290-239)

– 3 упаковки по 100 г порошка для чистки котла.

По применению см. раздел 5 «Уход, техническое обслуживание, помощь при возникновении неисправностей».

#### **Набор тряпок (номер заказа 6.960-019)**

– 2 большие тряпки для мытья полов, – 3 чехла из ткани фротте

#### **Набор тряпок (номер заказа 6.370-990)**

– 5 чехлов из ткани фротте

#### **Набор тряпок (номер заказа 6.369-481)**

– 5 больших тряпок для мытья полов

#### **Набор тряпок (номер заказа 6.369-357)**

– 3 большие тряпки для мытья полов

#### **Паровой утюг VE 6000 (номер заказа 4.862-060)**

#### **Паровой утюг VE 7001 для профессионалов**

(номер заказа 4.862-105)

#### **Гладильный стол с активным поглощением пара**

(номер заказа 6.906-002)

Позволяет добиться очень хороших результатов глаженья при значительной экономии времени (всего 230 В)

#### **Отделитель обоев (номер заказа 2.863-062)**

#### **Круглая щетка со скребком (номер заказа 2.863-140)**

#### **Паровая роторная форсунка (номер заказа 2.863-094)**

#### **Резиновая губка (номер заказа 6.273-140)**

## 11. Технические данные

### Подключение электропитания

Напряжение ..... 220 - 240 В

Вид тока ..... 1 - 50 фаза/Гц

Напряжение в рукоятке ..... 24 В

### Рабочие характеристики

Мощность нагревательного

элемента ..... 2300 Вт

Макс. рабочее давление ..... 4,0 бар

Допустимое давление ..... 5,7 бар

Скорость нагрева /1 литр воды ..... 6 мин.

Макс. количество пара ..... 82 г/мин

### Габариты

Вес без принадлежностей ..... 7 кг

Количество заливаемой воды ..... 2,0 л

Объем котла ..... 2,4 л

Ширина ..... 335 мм

Длина ..... 425 мм

Высота ..... 380 мм

*Минимальное поперечное сечение удлинительного кабеля 1мм<sup>2</sup>*

A gőztisztítót kizárólag magáncélra használja a háztartásban. A készülék gőztisztításra szolgál és a megfelelő tartozékokkal a használati utasításban leírt módon használható. Különösen ügyeljen a biztonsági utasításokra.



## Tartalom

<b>1. Eszközleírása</b> .....	<b>172</b>
<b>2. Biztonsági útmutató</b> .....	<b>173</b>
<b>3. Üzem</b> .....	<b>174</b>
Eszköz kicsomagolása .....	174
Tartozékok felszerelése .....	174
Víz betöltése .....	175
Eszköz üzembe helyezése .....	175
Gőzmennyiség szabályzása .....	176
Gép „parkolása” .....	176
Víz utántöltése .....	176
Gép kikapcsolása .....	177
Gép tárolása .....	177
<b>4. Vonatközútdunivalók</b> .....	<b>177</b>
Textíliák tisztítása .....	177
Bevont vagy lakkozott felületek tisztítása .....	177
Üveg tisztítás .....	177
<b>5. Tartozékok alkalmazása</b> .....	<b>178</b>
Gőzpisztoly, Pontszórófej .....	178
Kézi fúvóka, Ablak fúvóka .....	178
Padlófúvóka, Vasaló .....	179
Extra tartozékok .....	180
<b>6. Ápolás, karbantartás,</b> .....	<b>180</b>
Tartály tisztítása .....	180
Kendők ápolása .....	181
<b>7. Segítség üzemszavar esetén</b> .....	<b>181</b>
<b>8. Biztonsági egységek</b> .....	<b>182</b>
Nyomásszabályzó .....	182
Vízhiánytermosztát .....	182
Biztonsági termosztát .....	182
Biztonsági zár .....	182
<b>9. Általános tudnivalók</b> .....	<b>182</b>
Garancia .....	182
Leselejtezésre vonatkozó utasítások .....	182
<b>10. Tartozékok és pótalkatrészek</b> .....	<b>183</b>
<b>11. Műszaki adatok</b> .....	<b>183</b>

- A1 Eszköz dugaljának fedele
- A2 Rekesz tartozékoknak
- A3 Biztonsági zár
- A4 Kapcsoló – autom. Hálózati kábeltekeres
- A5 Kapcsoló – Be/Ki
- A6 Tartozékok
- A7 Hálózati kábel
- B1 Gőznedvesség skálája (VAPO HYDRO)
- B2 Gőzmennyiség gőznedvesség (VAPO HYDRO) tárcsásszabályzója
- B3 Gőzmennyiség skálája
- B4 Kontrollámpa (sárga) - fűtés
- B5 Kontrollámpa (zöld) - üzembesz
- B6 Kontrollámpa (piros) - Vízhány
- C1 Gőzpisztoly
- C2 Gőzmennyiség-szabályzó tárcsa
- C3 Kibiztosító gomb
- C4 Zár (Gyermekvédelem)
- C5 Gőzkapcsoló
- C6 Gőzvezeték
- C7 Blokk dugasz
- D1 Pontszórófej
- D2 Hosszabbítás
- D3 Körkefe
- D4 Erő-fúvóka (piros)
- E1 Kézi fúvóka
- E2 Frottírhuza
- F1 Ablakfúvóka
- G1 Hosszabbító cső (2x)
- G2 „Parkoló kampó” rácsa
- G3 Kibiztosító gomb
- G4 „Parkoló kampó”
- H1 Padlófúvóka
- H2 Tartócsipesz
- H3 nagyfelmosórongy
- K1 Vasaló\*
- K2 Kontrollámpa – Vasaló fűtése
- K3 Kapcsoló – Gőzölős vasalás
- K4 Hőmérséklet-szabályzó
- K5 Vasaló blokkcsatlakozója

\* extratartozékként kapható

## Szimbólumok a készüléken



**Gőz**  
FIGYELEM – Égésveszély



**Az eszközt a használati utasítás és a biztonsági előírások elolvasása nélkül nem szabad üzembe helyezni.**

**Tartsa meg a használati utasítást későbbi használatra, vagy az esetleges új tulajdonos számára!**

**Ez a készülék házi használatra készült, és nem az ipari használat igénybevételére lett tervezve.**

## 2. Biztonsági útmutató

A készüléken elhelyezett figyelmeztető és tájékoztató feliratok fontos tájékoztatást adnak a biztonságos üzemeltetéshez.

A gépkönyvben található utalásokon kívül a törvényhozó általános biztonsági és balesetmegelőzési előírásait is be kell tartani.

### Hálózati csatlakoztatás

⚠️ A típus táblán feltüntetett feszültség meg kell, hogy egyezzen a hálózati feszültséggel.

⚠️ Az I-es védelmi osztályhoz tartozó készülékek csak előírás szerint földelt hálózathoz csatlakoztathatók.

⚠️ Nedves helyiségekben, pl. fürdőszoba, a készüléket csak egy készülékelébe kötött FI-védőkapcsolóval szabad üzemeltetni. Javasoljuk, hogy kérje ki egy elektromos szakember tanácsát.

⚠️ Az ilyen készülék esetén a hálózati csatlakozó vezeték használatakor vagy cseréjekor nem szabad a gyártó által előírt típustól eltérni. Kérjük, vegye figyelembe a karbantartási tájékoztatót.

⚠️ A rendelési számot és a típust lásd a gépkönyvben.

⚠️ Soha ne fogja meg a hálózati csatlakozót nedves kézzel.

⚠️ Ügyeljen arra, hogy a hálózati csatlakozó vezeték vagy a hosszabbító kábel ne károsodjon azáltal, hogy keresztül megrajta, megtöri, tépi stb. Hőtől, olajtól és éles peremektől védje meg a kábelét.

⚠️ A hosszabbító kábel keresztmetszetének a gépkönyvben leírtaknak megfelelőnek kell lennie, és a kábelnek a ráfröccsenő vízzel szemben védettnek kell lennie. Az összeköttetés nem állhat vízben.

⚠️ A hálózati csatlakozó vezeték vagy a hosszabbító kábel csatlakozójának cseréjekor a ráfröccsenő víz elleni védelmet és a mechanikus szilárdságot biztosítani kell. Vegye figyelembe a karbantartási tájékoztatót.

### Üzemeltetés

⚠️ Használat előtt a készüléket a hozzá való tartozékokkal együtt meg kell vizsgálni, hogy az előírt állapotban és az üzembiztonságnak

megfelel-e. Ha az állapot nem kifogástalan, akkor a készüléket nem szabad használni.

⚠️ Kérjük, hogy a biztonsági zárat és a hálózati csatlakozó vezetékét megkülönböztetett figyelemmel vizsgálja meg.

⚠️ A gőztömlőnek nem szabad sérültnek lennie (leforrázás veszélye). A sérült vezetékét haladéktalanul ki kell cserélni. Csak a gyártó által ajánlott tömlőket és összekötőelemeket szabad alkalmazni.

⚠️ A megrendelési számokat és a típusokat lásd a gép-könyvben.

⚠️ Soha ne öntsön a tartályba oldószert tartalmazó folyadékot, higítatlan savakat és oldószert! Ezekhez tartoznak mindenekelőtt a tisztítószer, a benzin vagy festék-hígító. Robbanásveszély! Továbbá acetont, higítatlan savakat és oldószereket, mivel ezek a készülék anyagát megtámadják.

⚠️ A készüléknek veszélyes zónákban való alkalmazása-sakor (pl. benzinkutak) vegye figyelembe a megfelelő biztonsági előírásokat. A robbanásveszélyes helyiségekben történő üzemeltetés tilos.

⚠️ A készülékszilárd talajt igényel.

⚠️ A gőzkapcsoló nyomógombját üzemeltetés közben soha nem szabad rögzíteni.

⚠️ Ha a forró kazánba vizet akar tölteni, akkor kérjük, hogy nagyon óvatosan járjon el. Különben a víz vissza-spric-celhet! (forrázásveszély).

### Elektromos készülékek tisztítása

⚠️ Az elektromos készülékeket tisztításakor (ide tartoznak az elektromos tűzhelyek is) le kell választani a hálózatról (a biztosítékot le kell kapcsolni). Bekapcsolás előtt a készülékeknek ismét teljesen száraznak kell lenniük.

⚠️ Kérjük, vegye figyelembe a készülék gyártójának útmutatását.

⚠️ Olyan elektromos készülékeket, amelyeknél a gőz az elektromos vezetékekkel és kapcsolókkal közvetlenül érintkezhet, pl. lámpák, hajszárítók, elektromos fűtés stb., nem szabad tisztítani. Ezeknél a készülékeknél a gőz bejuthatna a készülék

## 2. Biztonsági útmutató

belsejébe, és lehűléskor elektromos meghibásodáshozvezethetne.

⚠ Soha ne érintse meg kézzel a gőzsugarat közelről, és ne irányítsa emberre vagy állatra (égésveszély).

⚠ Azbeszttartalmú és egyéb egészségre káros részeket tartalmazó anyagokat nem szabad a készülékkel begőzölni.

### Karbantartás

⚠ A készülék tisztítása, karbantatása és az alkatrészek cseréje előtt a készüléket ki kell kapcsolni, és a hálózatról működtetett készülékek esetén a hálózati csatlakozót ki kell húzni.

⚠ Javítási munkálatokat csak arra jogosult szervizek végezhetnek, vagy olyan szakemberek, akik minden ide vonatkozó biztonsági előírást ismernek.

⚠ A készüléken elhelyezett figyelmeztető és tájékoztató feliratok fontos tájékoztatást adnak a biztonságos üzemeltetéshez.

⚠ A gépkönyvben található utalásokon kívül a törvényhozó általános biztonsági és balesetmegelőzési előírásait is be kell tartani.

### Hálózati csatlakoztatás

⚠ A típus táblán feltüntetett feszültség meg kell, hogy egyezzen a hálózati feszültséggel.

⚠ Az I-es védelmi osztályhoz tartozó készülékek csak előírás szerint földelt hálózathoz csatlakoztathatók.

⚠ Nedves helyiségekben, pl. fürdőszoba, a készüléket csak egy a készülék elé bekötött FI-védőkapcsolóval szabad üzemeltetni. Javasoljuk, hogy kérje ki egy elektromos szakember tanácsát.

### Tárolás

⚠ **Figyelem:** Fektetve soha ne üzemeltesse vagy tárolja a készüléket!

⚠ A készüléket védje az esőtől. Ne tárolja kültéren.

## 3. Üzem

### Eszköz kicsomagolása

Kicsomagoláskor győződjön meg arról, hogy minden tartozék megvan. Amennyiben egyes alkatrészek hiányoznának, vagy szállítás során bekövetkezett kárt fedezne fel, kérjük azonnal értesítse kereskedőjét!

A csomagolást ne a háztartási hulladékok közé dobja, mert az újrafelhasználható. A csomagolás részeit juttassa el a megfelelő gyűjtőhelyekre!



### Tartozékok felszerelése

- Csatlakoztassa a blokkdugaszt (C7) az eszköz dugaljába (A1)! Ennek során figyelje arra, hogy a blokkdugasz pöckei beakadjanak a dugalj fedelébe (Isd. 1. ábra)!

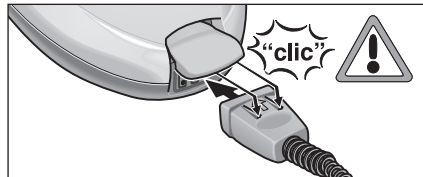

1. ábra: A blokkdugasz csatlakoztatása

- Kösse össze a kívánt tartozékot (D1, E1, F1) a gőzpisztollyal (C1)!

Ezt úgy teheti meg, ha az alkatrész cső alakú végét rátolja a gőzpisztolyra (C1)! Az alkatrészt a biztosítógomb bekattanásáig (C3) tolja (Isd. 2. ábra)!

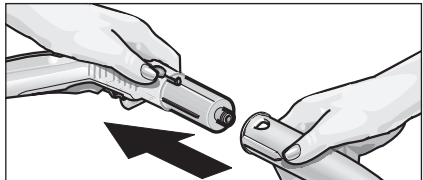

2. ábra: Alkatrészek gőzpisztolyra történő csatlakoztatása

- Szükség esetén használja a hosszabbítócsövet (G1)! Ennek érdekében szerelje a hosszabbítócsövet (-csöveket) (G1) a gőzpisztolyra (C1) (Isd. 3. ábra)! Ezután csúsztassa a kívánt tartozékot (D1, E1, F1, H1) a hosszabbítócső szabad végére!

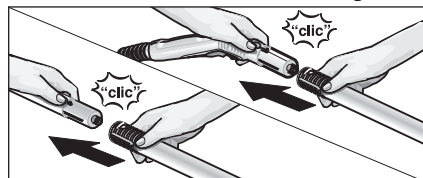

3. ábra: Hosszabbítócső felszerelése

### 3. Üzem

- Tolja a „parkolókampót (G4) az alsó hosszabítócsőre, amíg az a rácsba bekattan (G2) (Lsd. 4. ábra)!

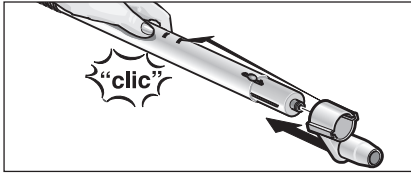

4. ábra: Parkolókampó felszerelése

- Az alkatrészek levételéhez nyomja be a biztosítógombot (C3 ill. G3), majd húzza szét az elemeket (Lsd. 5. ábra)!

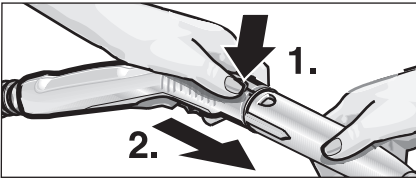

5. ábra: Alkatrészek eltávolítása

- ⚠️ **Az alkatrészek leválasztásakor előfordulhat, hogy forró víz csöppen ki az eszközből! Soha ne távolítsa el alkatrészeket a gőzléssel egyidőben! Égésveszély!**

- A pontszórófej (D1) használata során növelheti a tisztítási teljesítményt, ha azt a hosszabítócsővel (D2), a körkefével (D3) vagy az erő-fúvókával (D4) együtt használja (Lsd. 6. ábra)!

Illessze az alkatrész mindkét részét a pontszórófej póckeiire, majd forgassa el az óramutató járásával megegyező irányban ütközésig.

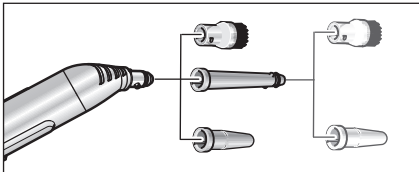

6. ábra: A pontszórófej toldalékai

- A toldalék pontszórófejről történő leválasztása érdekében forgassa el azt az óramutató járásával ellentétes irányban, majd húzza szét az alkatrészeket

- ⚠️ **Az alkatrészek leválasztásakor előfordulhat, hogy forró víz csöppen ki az eszközből! Soha ne távolítsa el alkatrészeket a gőzléssel egyidőben! Égésveszély!**

### Vízbetöltése

- Csavarja le a biztonsági zárat (A3) az eszköztől!
- A meglévő vizet engedjük le a kazánból.

- ⚠️ **Ne töltsön tisztítószert vagy más adalékokat a tartályba!**

- Töltsön max. két liter csapvizet a tartályba!
- ℹ️ **Atartályfeltöltésénél figyeljen arra, hogy a víz max. 2cm-re közelítheti meg a tartályperemét. Meleg vízzel lerövidítheti a fűtési időt.**

- Csavarja vissza a biztonsági zárat (A3) az eszközre!

### Eszközbekapcsolása

- Tekerje le az egész hálózati kábelt (A7) a kábeltárolóról!

- ℹ️ **Működtetés során mindig egészen tekerje le a kábelt! Amennyiben a biztonsági termosztát kikapcsolja a gépet, hagyja kihűlni, mielőtt újbekapcsolja!**

- Csatlakoztassa a hálózati csatlakozót egy dugaljba!

- ⚠️ **Ne kapcsolja be a gépet, ha a tartályban nincs víz, mert túlforrósodhat! Ilyen esetben biztonság okokból automatikusan kikapcsol a fűtés és a Vízhíánypiros kontrollámpája (B6) bekapcsol. A berendezés újból üzembevételéhez kapcsoljuk ki a készüléket és a kazánt töltsük fel vízzel (Lsd. „Víz utántöltése”!).**

- Ezután a kapcsolóval (A5) ismét kapcsolja be a gépet! A Fűtés kontrollámpájának (B4) ekkor világítania kell.

- ℹ️ **Ateljes fűtés csak akkor áll rendelkezésre, ha az eszköz felfűtésre a blokk dugasz (C7) csatlakoztatva van.**

- Warten Sie bis die Kontrollampe (B5) leuchtet, dann ist der Dampfreiniger funktionsbereit.

- Bizonyosodjon meg arról, hogy a gőzpisztoly zára (C4) kilegyen biztosítva!

- ℹ️ **Ha a zárat (C4) hátrahúzza, a gőzkapcsoló (C5) nem működik (Gyermekzár). Tolja előre a zárat, így ismét üzemképes a gőzkapcsoló!**

- A gőzkapcsoló működtetésével (C5) gőz áramlik ki a gépből! A gőzpisztolyt (C1) először mindig egy másik anyagra irányítsa, és várja meg, míg a gőz egyenletesen áramlik ki!



### 3. Üzem

- A gőztisztító a használat közben újra és újra bekapcsol, hogy a tartályban lévő nyomást szinten tartsa. Ezt a folyamatot sárga kontrollámpa(B4)jelzi.

#### Gőzmennyiség szabályozása

Agőzmennyiségét a gőzpisztolyon (C1) található tárcsa (C2) vagy a gőztisztítón lévő forgófej (B2) segítségével szabályozhatja.

#### Agőzpisztolyon (C1) található tárcsa (C2)

Ha standard tartozékokkal dolgozik, a gőzpisztolyon (C1) lévő tárcsa (C2) segítségével állíthatja be a kívánt gőzmennyiséget.

- A tárcsa előre történő tekerésével növeli, hátrafele csavarva pedig csökkenti a kiáramló gőzmennyiséget.

**i** *Ha a tárcsa kis mennyiségre van állítva, elfordulhat, hogy a gőzkapcsoló (C5) elengedése után még rövid ideig gőz áramlik ki. Ez a gőzvezetékben lévő nyomás megszűnésével abbamarad. A folyamatot gyorsíthatja, ha a tárcsát (C2) rövid időre feltekeri.*

#### Forgófej (B2)

- A gőzmennyiség-skála (B3) mezőjén belül forgassa el a forgófejet (B2) az óramutató járásával megegyező irányba, hogy több, ellentétes irányba, hogy kevesebb gőz áramoljon ki!



7. ábra: Gőzmennyiség szabályozása

#### Gőznedvesség (VapoHydro) szabályozása

**i** *Nedves helyen a piszkot nem feltétlenül kell másik anyaggal felitatnia, el is moshatja azt. Minél magasabb a gőzpáratartalma, tehát minél több vizet tartalmaz a gőzsugár, annál jobb az elérhető mosóhatás. Maximális gőznedvességet a forró víz sugarat spriccelhet a kívánt helyre. Így érhető el a legmagasabb mosóhatás.*



8. ábra: Gőznedvesség (VapoHydro) szabályozása

A gőznedvesség szabályozását a forgófej (B2) Gőznedvesség-skála (B1) tartományon belül történő beállításával végezheti.

#### Gőznedvesség növelése:

- Forgassa el a tárcsát (B2) az óramutató járásával megegyező irányban!  
A maximális páratartalmat úgy érheti el, ha a tárcsát a skálán (B1) ütközésig elforgatja.

#### Alkalmazás:

- Kosz lemosása a vizes helyiségekben (pl. fürdő, WC, stb...)
  - Fürdőszoba tisztítása a pontszóráfejjel összekötve.
- i** *Magasabb gőznedvesség-beállításnál gyorsabban kiürül a tartály.*

#### Gőznedvesség csökkentése:

- Forgassa el a forgófejet (B2) az óramutató járásával ellentétes irányban!

#### Eszközparkolása

- Amunka rövid ideig történő szüneteltetésekor a hosszabbítócsövet és a rászertel fűvókát parkolóállásba helyezheti (Lsd. 9. ábra)!



9. ábra Parkolóállás

#### Vízutántöltése

Ha kifogyott a víz a tartályból, a vízhiány piros kontrollámpája (B6) bekapcsol.

**i** *A biztonsági zárat (A3) addig nem lehet kinyitni, amíg a tartálynyomás alatt áll.*

- A gőznyomás megszüntetéséhez tartsa addig benyomva a gőzpisztolyon (C1) található gőzkapcsolót (C5), amíg gőz áramlik ki! Ekkor megszűnik a nyomás a tartályban.

- Csavarja le a biztonsági zárat (A3)!
- !** *Ennek során kiáramolhat a maradék gőz, ezért óvatosan nyissa ki a zárat, hogy ne égesse meg magát!*

- Ezután (A5) kapcsolja ki a gépet!
- Töltsön a tartályba max. 2 liter csapvizet\*\*! (A tartály feltöltésénél figyeljen arra, hogy a víz max. 2cm-re közelítheti meg a tartályperemét.)

**!** *Ha forró a tartály, fennáll annak a veszélye, hogy leforrzza magát, mert a víz a betöltéskor kispriccelhet.*

### 3. Üzem

**⚠ Ne töltön tisztítószert vagy más adalékokat a tartályba!**

- Csavarja vissza a biztonsági zárat (A3), és kapcsolja vissza a gépet a kapcsolóval (A5)!
- Várjameg, hogy a B5 kontrollámpa kigyulladjon. Ekkor ismét üzemkész az eszköz.

### Eszközkikapcsolása

- A Be/Ki kapcsolóval (A5) kapcsolja ki a gépet!
- Távolítsa el a hálózati csatlakozót a dugaljából!
- Állítsa a kapcsolót (A4) automata kábel feltékerés pozícióba!
- Távolítsa el a blokkcsatlakozót (C6) a eszköz dugaljából (A1)! Közben emelje fel a dugalj fedelét!

### Eszköztárolása

- Helyezze a kézi-, az ablak-, és a pontszórófúvókát, valamint a kisalkatrészeket a tartozékok számárakiképzett rekeszbe (Lsd. 10. ábra)!

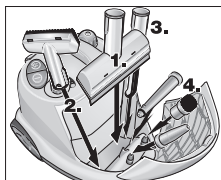

10. ábra Rekesza tartozékoknak

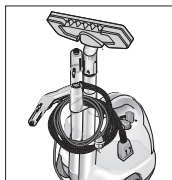

11. ábra Takarítás

- Egymás után illessze a két hosszabbítócsövet a gép hátoldalán található tokba! Illessze a padlófúvókát (H1) az egyik hosszabbítócsőre (Lsd. 11. ábra)!
- Mindig olyan pozícióban hagyja kihűlni a keféket, hogy aszorték ne deformálódhassanak!

### 4. Vonatkozótudnivalók

#### Textíliaktisztítása

Mielőtt bármely anyagot a gőztisztítóval kezel, mindig ellenőrizze ellenálló-képességét egy nem látszó felületen. Alaposan gőzölje át a felületet, majd hagyja megszáradni! Ezután állapítsa meg, hogy az anyag színe vagy formája változott-e!

#### Bevonat vagy lakkozott felületek tisztítása

**⚠ Soha ne irányítsa a gőzszórócsővel a gőztisztítót kezeletlen fapadlónésparkettán!**

Fokozottan figyeljen a konyha- ill. nappali szobabútorok, ajtók, parketta és lakkozott vagy műanyag bevonatú felületek tisztításánál! Hosszabbgőzkezeléshatására előfordulhat, hogy a viasz, bútorfény, műanyagbevonat ill. festék fellazul, vagy foltok keletkeznek rajtuk. Ezért ezeket a felületeket csak egy átgőzölt ruhával tisztítsa, vagy egy duplán hajtott anyagon keresztül kezelje gőzzel!

#### Üveg tisztítás

**⚠ Soha ne irányítsa a gőzsugarat közvetlenül az ablakkeretre, hogy ne sérülhessen annak bevonata!**

Alacsony külső hőmérséklet esetén – első sorban télen – először melegítse fel az ablaküveget! Óvatosan gőzölje át a teljes üvegfelületet! Ezzel kiegyenlíti a hőmérséklet-különbséget, és így elkerülheti, hogy az üvegfelületben feszültség keletkezzen! Ez azért fontos, mert a különböző hőmérsékletű üvegfelületek megrepedhetnek vagy szétrobbanhatnak!

## 5. Tartozékok alkalmazása

### Gőzpisztoly (C1)

A gőzpisztolyt tartozékok nélkül, önmagában is használhatja!

#### Alkalmazás:

- Ruhákból történő szageltávolítás vagy a gyűrődések megszüntetése:  
A felakasztott ruhadarabot 10-20 cm távolságból gőzölje át!
- Növények portalanítása:  
Tartson 20-40 cm távolságot a gőzöléskor!
- Nedvesportörlés  
Gőzöljön át egy rongyot, majd ezzel törölje le a bútorokat!

### Pontszórófej (D1)

Minél közelebb tartja a fúvókát az elszennyeződött felülethez, annál jobb a tisztítás hatása, mivel a gőz hőmérséklete és nyomása közvetlenül a kiáramláskor a legmagasabb.

#### Alkalmazás:

- nehezen elérhető helyek, mint pl. sarkok, fugák
- Armatúrák, lefolyók
- Mosdótálak, WC
- Zsaluk, fűtőtestek
- rozsdamentes acél, zománcozott felületek
- Foltok eltávolítása:  
A makacs vízkőlerakódásokra előzetesen öntsön ecetet, majd hagyja kb. 5 percig hatni!

### Hosszabbítócső (D2)

Szerelje a hosszabbítócsövet a pontszórófejre!

#### Alkalmazás:

- nehezen hozzáférhető részek, fugák, stb...

### Körkefe (D3)

A körkefét vagy közvetlenül vagy a hosszabbítócsövön (D2) keresztül kell a pontszórófejre szerelni.

**i** Kényes felületek tisztítására nem alkalmas a körkefe.

### Erő-fúvóka (D4)

Az erő-fúvókát vagy közvetlenül, vagy a hosszabbítócsövön (D2) keresztül kell a pontszórófejre szerelni. Az erő-fúvóka használata a gőzkiáramlás sebességét növeli.

#### Alkalmazás:

- Különösen makacs szennyeződések eltávolítása
- Sarkok, fugák kifúvása

### Kézifúvóka (E1)

Húzza rá a kézi fúvókára a frottírhzuzatot (E2)!

#### Alkalmazás:

- kisebb lemosható felületek, pl. műanyag konyhai felületek, csempeburkolatú falak
- ablakok, tükrök
- bútorszövetek
- gépkocsik belső tere, szélvédők
- Fürdőkádak

### Ablakfúvóka (F1)

#### Alkalmazás:

- Ablakok
- tükrök
- zuhanyzófülkék üvegfelületei
- egyéb üvegfelületek
- Kb. 20 cm távolságból egyenletesen gőzölje át az üvegfelületet! Ezután tolja vissza az árat (C4), hogy akaratlanul ne lehessen működésbe hozni a gőzkapcsolót (C5)! Ezután sávonként húzza le a párat a kézi fúvóka gumijével! Minden sáv után száraz ronggyal törölje le a gumit és az ablakkeretet!

## 5. Tartozékok alkalmazása

### Padlófűvóka (H1)

Alkalmazási területek:

– Bármely lemosható fal- és padlóburkolat, pl.: Kőlapok, csempék és PVC-padlók.

- Rögzítse a törlőrongyot (H3) a padlófűvókára (H1)! Ehhez hosszában hajtsa össze a felmosórongyot, majd helyezze rá a padlófűvókát! A rongy kiálló végeit húzza át a tartópöccökön (H2) (lsd. ábra)

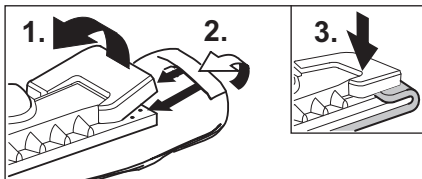

12. ábra: A felmosórongy rögzítése

- Rendszeresen fordítsa meg és cserélje a felmosórongyot, mert ezzel javíthat a gép tisztító-teljesítményén!
- Erősen szennyezett felületeken lassan haladjon át, hogy a gőz hatása hosszabb ideig érvényesüljön!
- Amennyiben a tisztítandó felületen tisztítószer- vagy padlóápoló-maradékok vannak (pl. viasz, önfényű oldat), a tisztításkor csíkok keletkezhetnek. Ezek a csíkok a gőztisztító többszöri használatával rendszerint eltűnnek.

### Vasaló (K1)

A vasaló a gép extra kiegészítőjeként kapható (rendelési számot lsd a 183. oldalon).

- Csatlakoztassa a vasaló blokk-dugaszát (K5) az eszköz dugaljába (A1)! Figyeljen arra, hogy blokk-dugasz pöckei a dugalj fedelén rögzüljenek!

### Gőzölős vasalás

Ajánljuk a Kärcher aktív gőzelszívós vasalódeszka használatát! Ez a vasalódeszka tökéletesen kiegészíti az Ön által vásárolt eszközt. Segítségével jelentősen megkönnyítheti és gyorsíthatja a vasalás menetét! Mindenképpen gőzátteresztő, rácsos vasalóalattal ellátott vasalódeszka használatát!

- A textiliák vasalásához a hőmérséklet-szabályzót (K4) minimum az ••• fokozatra állítsa (Gőzmennyiség)! Az így kiáramló gőz megelőzi a textiliák túlmelegedését.
- A vasaló üzembekész, ha a K3 lámpa kialszik a vasalón. A vasaló talpának forrónak kell lennie, hogy a kiáramló gőz ne kondenzáljon, és csöpöngen a vasalóra.
- Nyomja meg a (K3) kapcsolót a vasalón. A vasaló talpán gőz áramlik ki.  
A kapcsolót tolja előre: Ameddig a kapcsolót nyomja, egy gőzadag áramlik ki.  
A kapcsolót tolja hátra: A kapcsoló bekattan, a gőz folyamatosan áramlik ki. A kioldáshoz a kapcsolót tolja előre.
- A gőz egyenesen kiáramlásáig a vasalót egy másik anyagra irányítsa!
- Állítsa be a gőzmennyiség-szabályzó segítségével (B2) a kívánt mennyiséget!
- A vasalót függönyök, ruhák, stb. átgőzölése céljából függőlegesen is tarthatja.

### Szárazvasalás

- Állítsa a hőmérséklet-szabályzót (K4) az anyag fajtájának megfelelő hőmérsékletre! A szabályzón látható jelölések jelentése a következő:

- Műszál: •
- Gyapjú: ••
- Vászon: •••

## 5. Tartozékok alkalmazása

### Tapéta-eltávolító

A tapéta-etávolító a gép extra kiegészítőjeként kapható (rendelési számot lásd a 183. oldalon).

Atapéta-eltávolítóval együtt a gőztisztítót tapéták eltávolítására is használhatja.

- Helyezze a tapéta-leoldótteljes felületével egy tapétacsik szélére! Kapcsolja be a gőziáramlást (C5), és addig hagyhatja, amíg át nem párosodik a tapéta (kb. 10 s)!
- Ezután helyezze át az eszközt a következő tapétacsikra! Eközben folyamatosan tartsa benyomva a gőzkapcsolót (C5)! Egy spakni segítségével emeljen el a faltól egy darab leoldott tapétát, majd az egészet húzza le a falról! Folytassa a tapéta leoldását a gép segítségével, és sávonként húzza le a tapétát!
- Többször átfestett fűrészporos tapéta esetén előfordulhat, hogy a gőz nem tudja átjárni a tapétát, ezért javasoljuk, hogy egy drótkéfével kezelje elő a tapéta felületét!

### Gőzölős rotorfúvóka

A gőzölős rotorfúvóka a gép extra kiegészítőjeként kapható (rendelési számot lásd a 183. oldalon).

#### Alkalmazási területek:

- Sarkok, fugák kitakarítása
- nehezen hozzáférhető helyeken.

## 6. Ápolás, karbantartás,

### Tartálytisztítás

**⚠** *Karbantartási munkálatokat csak kihűlt, és áramtalanított gépen végezzen!*

#### Tartálykimosása

Atartályt min. minden 5. vízfeltöltés előtt öblítse át, ha az ön által használt víz a német keménységi skálán (=°dH) eléri a 10-es fokozatot, tehát II. keménységű. Ennél lágyabb víz esetén legkésőbb minden 15. alkalommal mossa át a tartályt! A víz keménységéről a vízműveknél tudakozódhat.

- Töltse fel a tartályt vízzel, majd erőteljesen rázza meg! (Ezáltal leválnak a tartály alján képződött vízkő-lerakódások.) Döntse meg a gépet a betöltő-adagoló sarka felé, majd borítsa ki a vizet (lásd. 13. ábra)!

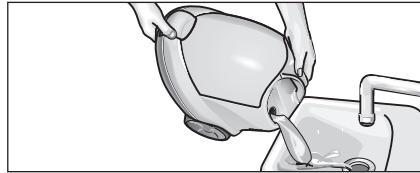

13. ábra Tartálykimosása

#### Tartályvízkőmentesítése

Mivel a tartály falán is képződik vízkő, ajánljuk, hogy rendszeres időközönként vízkőtlenítse azt (TF = Tartályfeltöltés)!

Keménységi tartomány	° dH	mmol/l	FT
I lágy	0 – 7	0 – 1,3	100
II közepes	7 – 14	1,3 – 2,5	90
III kemény	14 – 21	2,5 – 3,8	75
IV nagyon kemény	> 21	> 3,8	50

Táblázat 1: Tartálykimosásai közötti időintervallum

- Távolítsa el a gőztisztítót az elektromos hálózatról!
- A maradék vizet öntse ki a tartályból (lásd. 13. ábra)!

**⚠** *Csak a Kärcher által jóváhagyott termékeket használjon, hogy elkerülje az eszköz meghibásodását!*

- Vízkőtlenítésre használja a Kärcher cég RM511 bio-vízkőtlenítő anyagát (rendelési szám: 6.295-075). Az oldat használatakor vegye figyelembe a csomagoláson található adagolási utasítást.

## 6. Ápolás, karbantartás,

⚠ *Agóztisztítófeltöltésénélésürítésénéllegyenóvatos. A vízkőmentesítő oldat az érzékeny felületeket megtámadhatja.*

- Töltse bele az oldatot a tartályba, és hagyja kb. 8 órán át hatni.

⚠ *Avízkőmentesítésidejealatt **n**ecsavarjavisszaa biztonságiárat(A2)!Sohanehasználjaagóztisztítót, amígatartályábanvízkőoldóvan!*

- Ezután öntse ki az oldatot! A tartályban ezután még található maradék oldat, ezért 2-3-szor mindig öblítse át hideg vízzel, hogy a vízkőoldó teljes mértékben kiürüljön!
- Fordítsa el a forgófejet (B2) először az óramutató járásával megegyező irányban ütközésig, majd ellentétes irányban a max. gőzmennyiségig!
- Ezután ismét működőképes a góztisztító.

### Kendőktisztítása

A tartozékokat csak teljesen száraz állapotban rámolja el!

- A padló- (H1), kézi- (E1) és körkefét (D3) vízkőmentesítés és szárításkor ne állítsa a sörtéire, mert az ennek következtében eldeformálódhat!

A törőrongyot és a frottírhzutat előmosva szállítjuk, ezért azokat rögtön használhatja a góztisztítóval végzett munka során.

- Az elszennyeződött törőkendőt és frottírhzutat mosógépben, 60°-on moshatja. Ezek jobb szennyfelvétel-képessége érdekében ne használjon öblítőszer! A szárításhoz használat ruhaszáritógépet is.

## 7. Segítségüzemzavar esetén

Az üzemzavaroknak gyakran egyszerű okai vannak, amiket a következő leírás segítségével Ön is megszüntethet. Kétes esetekben, vagy az itt nem szereplő zavarok esetén kérjük, hogy forduljon az arra feljogosított vevőszolgálathoz.

### ⚠ **Áramütés veszélye!**

A készüléken a javítási munkákat csak az arra jogosult vevőszolgálat végezheti el.

### Hosszú melegítési idő

- Ablokk dugasz nincs megfelelő módon felszerelve
- A kazán elmeszesedett

### Kevés gőz / nincs gőz (üzemi lámpazöld)

- Gőzszabályozó berendezést / gozpisztolyt ellenorizni
- Gőzszabályozó "Nulla" állásban

### Agóztúl sok vizet tartalmaz

- A "Nass" (nedves) gozmennyiség visszavétele

### Agőz munka közben kitart... után / nincs gőz (vízhiány)

- Nincs víz a víztartályban  
-Vizet utántölteni

### Agozkapcsolót már nem lehet nyomva tartani

- Gőzkapcsoló (C4) zárásának oldása

### Nagyvízkivétel vasaláskor

- Vasaló hőmérséklet-szabályozóját gozölési tartományra állítani
- A készüléket a száraz gozós skálának a tartományán belülre kell állítani

### A készülék a tisztítás alatt kikapcsol (biztonsági termosztát)

- A hálózati kábelt teljesen csatlakoztassuk le és a készüléket hagyjuk kihulni

### Agoz kieresztéséhez engedjük fel a gozkapcsolót

- Apisztolyon a gőzszabályozó "Min"-re van állítva. A kézi kereket forgassuk a Max. állásba.

## 8. Biztonsági intézkedések

Ezt a gőztisztítót több biztonsági berendezéssel szereltük fel, és így többszörösen biztosított. Az alábbiakban a legfontosabb biztonsági eszközökről tájékoztatjuk.

### Nyomásszabályzó

A nyomásszabályzó működés közben – amennyire lehetséges – egyenletes nyomás alatt tartja a tartályt. A melegítés a tartályban fennálló max. üzemi nyomás elérésekor (4 bar) kikapcsol, majd a gőzölés miatt bekövetkező, a tartályban fellépő nyomáscsökkenés következtében újra bekapcsol.

### Vízhiánytermosztát

Ha a tartályból kifogy a víz, a melegítő hőmérséklete nő. A vízhiány-termosztát kikapcsolja a melegítést, és kigyullad a piros kontrollámpa – Vízhiány (B6). A melegítést addig nem lehet újra aktiválni, míg le nem hűlt a tartály, vagy újra fel nem töltötték vízzel.

### Biztonsági termosztát

Amennyiben a vízhiánytermosztát meghibásodik, és túlmelegszik a gép, a biztonsági termosztát kikapcsolja azt. A biztonsági termosztát visszaállítása érdekében forduljon a Kärcher ügyfélszolgálatához!

### Biztonsági zár

A biztonsági zár lezárja a tartályt a keletkező gőznyomás elől. Amennyiben a nyomásszabályzó hibája következtében 5,7 bar fölé emelkedne a tartályban a nyomás, a biztonsági záron kinyílik egy túlnyomás-szelep, amelyen keresztül eltávozhat a gőz. A gép ismételt üzembe helyezése érdekében forduljon az illetékes Kärcher ügyfélszolgálatához!

### Hőmérsékletvédelem hálózati kábeltekercsnél

Ha a hálózati kábel használat közben nincs teljesen letekerve a kábeltekercsről, akkor gyorsan fölmelegedhet *Nagyfokú fölmelegedés esetére túlmelegedés elleni védelem áll rendelkezésre.*

## 9. Általánostudnivalók

### Garancia

Minden országban az általunk bejegyzett kereskedő cég által közzétett garancia-feltételek tekintendők érvényesnek. Abekövetkezethibákata garancia időtartamán belül térítésmentesen elhárítjuk, amennyiben azt anyag- vagy gyártási hiba okozta.

Ilyen esetben a tartozékokkal és számlával együtt forduljon kereskedőjéhez, vagy a legközelebbi ügyfélszolgálatunkhoz.

A nem rendeltetésszerű használat, vagy a használati utasítás figyelmen kívül hagyása következtében keletkező károkért nem vállalunk felelősséget!

### Leselejtezés

A régi készülékek értékes újrahasznosítható anyagokat tartalmaznak, amelyeket tanácsos újrahasznosítani. Ezért kérjük, hogy a régi készülékeket az arra alkalmas gyűjtőrendszerek igénybevételeivel ártalmatlanítsa!





## 10. Tartozékok és pótalkatrészek

Csak a gyártó által engedélyezett tartozékokat és pótalkatrészeket szabad használni. Az eredeti tartozékok és eredeti pótalkatrészek garantálják az eszköz biztonságos és zavarmentes működését.

Az utolsó oldalon egy a gépet stilizáló ábrát találnak, amelyen feltüntettük az egyes alkatrészeket valamint azok rendelési számát.

### Extratartozékok

#### **Körkefeszlet (Rendelési szám: 2 863-058)**

– 4 körkefe a pontszórófejhez

#### **Körkefeszletsárgarézsörtékkal**

(Rendelési szám: 2 863-061)

– 3 körkefe a pontszórófejhez (sárgarézsörtékkal, különösen erős szennyeződésekhez)

#### **Mikroszálaskendőszet**

(Rendelési szám: 6 905-921)

– Kimagaslóan magas nedvsvívó-, ésszennyfeltevő-képességű nagy felmosóröngy (1 db), frottírhzuzat (1 db)

#### **Bio-vízkeoldó (RM 511)**

(Rendelési szám: 6 290-239)

– 3x100 g por a tartálytisztításhoz  
Használati útmutatót lsd. az 5. „Ápolás, karbantartás, zavarelhárítás” c. fejezetben.

#### **Kendőszet (Rendelési szám: 6 960-019)**

– 2 nagy felmosóröngy – 3 frottírhzuzat

#### **Kendőszet (Rendelési szám: 6 370-990)**

– 5 frottírhzuzat

#### **Kendőszet (Rendelési szám: 6 369-481)**

– 5 nagy felmosóröngy

#### **Kendőszet (Rendelési szám: 6 369-357)**

– 3 nagy felmosóröngy

#### **Gőznyomásos vasaló BE 6000**

(Rendelési szám: 4 862-060)

#### **Profigőznyomásos vasaló BE 7001**

(Rendelési szám: 4 862-105)

#### **Aktív gőzfelszívó-képességű vasalódeszka**

(Rendelési szám: 6 906-002)

A kimagaslóan sima ruhákért valamint jelentős időmegtakarításért (csak 230V esetén)

#### **Tapéta-eltávolító (Rendelési szám: 2 863-062)**

#### **Körkefétisztítóvassal**

(Rendelési szám: 2 863-140)

#### **Gőzölös rotorfűvóka**

(Rendelési szám: 2 863-094)

#### **Gumiél (Rendelési szám: 6 273-140)**

## 11. Műszaki adatok

### Áramcsatlakozó

Feszültség ..... 220-240 V  
Áramfajta ..... 1 ~ 50 Ph/Hz  
Fogantyúban lévő feszültség ..... 24 V

### Teljesítményre vonatkozó adatok

Fűtőteljesítmény ..... 2300 W  
max. üzemi hőmérséklet ..... 4,0 bar  
engedélyezett nyomás ..... 5,7 bar  
Felfűtési idő / 1 l víz ..... 6 min  
max. gőzmennyiség ..... 82 g/min

### Méretek

Tartozékok súlya ..... 7 kg  
Vízfeltöltő-mennyiség ..... 2,0 l  
Tartálytér fogat ..... 2,4 l  
Szélesség ..... 335 mm  
Hossz ..... 425 mm  
Magasság ..... 380 mm

*Hosszabbító kábel min. átmérője 1 mm<sup>2</sup>*

Tento parní čistič používejte výhradně v soukromých domácnostech. Přístroj je určený k čištění pomoci páry lze ho používat se vhodným příslušenstvím, jak je popsáno v tomto návodu k obsluze. Respektujte zejména bezpečnostní pokyny a informace.



## Obsah

<b>1. Popis přístroje</b> .....	<b>184</b>
<b>2. Bezpečnostní prvky</b> .....	<b>185</b>
<b>3. Provoz</b> .....	<b>186</b>
Vybalení přístroje .....	186
Montáž příslušenství .....	186
Naplnění vody .....	187
Uvedení přístroje do provozu .....	187
Regulace množství páry .....	188
Parkování přístroje .....	188
Doplňování vody .....	188
Vypnutí přístroje .....	189
Uložení přístroje .....	189
<b>4. Pokyny k použití přístroje</b> .....	<b>189</b>
Čištění textilií .....	189
Čištění povrstvených nebo lakovaných povrchů .....	189
Čištění skla .....	189
<b>5. Používání příslušenství</b> .....	<b>190</b>
Pistole na páru .....	190
Hubice na bodový paprsek páry .....	190
Ruční hubice, Hubice na čištění oken ..	190
Hubice na čištění podlah, Žehlička .....	191
Zvláštní příslušenství .....	192
<b>6. Ošetřování, údržba</b> .....	<b>192</b>
Čištění kotlíku .....	192
Ošetřování utěrek .....	193
<b>7. Pomoc při poruchách</b> .....	<b>193</b>
<b>8. Bezpečnostní prvky</b> .....	<b>194</b>
Regulátor tlaku .....	194
Termostat pro případ nedostatku vody ...	194
Bezpečnostní uzávěr .....	194
<b>9. Obecné pokyny a obecná upozornění</b> .....	<b>194</b>
Záruka .....	194
Pokyny k likvidaci přístroje .....	194
<b>10. Příslušenství a náhradní díly</b> .....	<b>195</b>
<b>11. Technické parametry</b> .....	<b>195</b>

A1	Víčko zásuvky přístroje
A2	Příhrádka pro příslušenství
A3	Bezpečnostní uzávěr
A4	Spínač – autom. Automatické navijení kabelu.
A5	Spínač – Zapnuto (Ein) / Vypnuto (Aus)
A6	Toulce na příslušenství
A7	Síťový kabel
B1	Stupnice vlhkosti (VAPOHYDRO)
B2	Otočný noflknaregulaci množství páry a vlhkosti (VAPOHYDRO)
B3	Stupnice množství páry
B4	Kontrolka (oranžová) - ohřev
B5	Kontrolka (zelená) – přístroj připraven k provozu
B6	Kontrolka (červená) - nedostatek vody
C1	Pistole na páru
C2	Ruční kolečko k regulaci množství páry
C3	Tlačítka na odjištění (odblokování)
C4	Zajištění (zablokování) (dětská pojistka)
C5	Spínač páry
C6	Hadice na vedení páry
C7	Bloková zástrčka
D1	Hubice na bodový paprsek páry
D2	Prodloužení
D3	Kotoučový kartáč
D4	Výkonná tryska (červená)
E1	Ruční hubice
E2	Potah z fréty
F1	Hubice na mytí oken
G1	Prodlužovací trubka (2x)
G2	Zarážka pro parkovací hák
G3	Tlačítka na odjištění (odblokování)
G4	Parkovací hák
H1	Hubice na čištění podlah
H2	Spony (svorky) na uchycení
H3	Velký hadr na vyutírání
K1	Žehlička *
K2	Kontrolka - Vyhřívání žehličky
K3	Spínač - Žehlení párou
K4	Regulátor teploty
K5	Bloková zástrčka žehličky
*	<i>Ize obdržet jako zvláštní příslušenství;</i>



Před prvním uvedením přístroje do provozu si bezpodmínečně přečtěte návod na jeho použití a bezpečnostní předpisy pro práci s přístrojem.

Ušchovejte tento návod na obsluhu pro pozdější použití nebo pro dalšího majitele.

Toto náradí bylo vyvinuto pro použití v soukromém sektoru a není určeno pro namáhání při nasazení v řemesle.



**Pára**

**POZOR – Nebezpečí opaření**

## Symbole na zařizení

## 2. Bezpečnostní prvky

Varovné a informační štítky umístěné na přístroji obsahují důležité pokyny pro bezpečný provoz.

Vedle pokynů uvedených v provozním návodu, musejí být rovněž zohledněny všeobecné bezpečnostní předpisy a předpisy k ochraně před úrazy dané zákonodárcem.

### Proudová přípojka

⚠ *Napětí uvedené na typovém štítku musí souhlasit s napětím napájecího zdroje.*

⚠ *Ochranná třída I - přístroje smějí být připojeny pouze správně uzemněným napájecím zdrojem.*

⚠ *Vevlhkých prostorech, např. koupelnách smí být přístroj provozován pouze s předepsaným ochranným spínačem FI. Nechejte si prosím poradit od odborníka.*

⚠ *U přístroje použité síťové přípojky nebo jejich náhrada nesmí odlišovat od typu uvedeného výrobcem. Dodržujte pokyny k údržbě.*

⚠ *Objed. číslo a typ viz provozní návod.*

⚠ *Síťové zástrčky se nikdy nedotýkejte mokrou rukou.*

⚠ *Je nutno dbát na to, aby síťová přípojka nebo prodlužovací kabel nebyl poškozen přejetím, mačkáním, natahováním nebo podobným způsobem. Ochraňujte kabel před horkem, olejem a ostrými hranami.*

⚠ *Prodlužovací kabel musí mít průřez uvedený v provozním návodu a rovněž být chráněn protistříkající vodě. Spojování nesmí být provedeno.*

⚠ *Při náhradě spojek na síťové přípojce nebo prodlužovacím kabelu musí zůstat zaručena ochrana protistříkající vodě a mechanická pevnost. Dodržujte pokyny k údržbě.*

### Použití

⚠ *Přístroj s pracovními přípravky je nutno před použitím přezkoušet z hlediska stavu a provozní bezpečnosti. Není-li zajištěn jeho bezchybný stav, nesmí být přístroj použit.*

⚠ *Překontrolujte prosím zvláště bezpečnostní závěr a síťovou přípojku.*

⚠ *Parní hadice nesmí být poškozená (nebezpečí opaření). Poškozená parní hadice musí být neprodleně vyměněna.*

⚠ *Smějí být použity pouze hadice a spojky doporučené výrobcem.*

⚠ *Objednací číslo a typ viz provozní návod.*

⚠ *Nikdy nenaplnujte kotel kapalinami obsahujícími rozpouštědla, nezředěnými kyselinami a rozpouštědly! K těmto látkám patří především čisticí prostředky, benzín nebo ředidla barev. Hrozí nebezpečí výbuchu! Dále patří k těmto kapalinám aceton, nezředěné kyseliny a rozpouštědla, které mohou naleptat různé materiály, použité v přístroji.*

⚠ *Při použití přístroje v nebezpečných oblastech (např. u čerpadel pohonných hmot) je nutno dodržovat odpovídající bezpečnostní předpisy. Provoz v prostředích s nebezpečím výbuchu je zakázán.*

⚠ *Přístroj musí být umístěn na stabilním podkladu. Tlačítko vypínače páry nesmí být zaprovozeno, až do napnutí sknuto.*

⚠ *Chcete-li doplnit vodu do ještě horké hokotle, čiňte tak prosím velmi opatrně. Voda může vystříknout zpět (nebezpečí opaření).*

### Čištění elektrických přístrojů

⚠ *Při čištění elektrických přístrojů (i elektrických sporáků) musejí být tyto přístroje odpojeny od sítě (vypnutí pojistky). Před opětovným uvedením do provozu musejí být přístroje zase dokonale vysušeny. Dodržujte prosím upozornění výrobce přístroje!*

⚠ *Elektrické přístroje, u kterých může přijít pára do styku se elektrickými kabely a vypínači, např. lampy, fén, elektrické topeniště, nesmějí být čišťeny. Pára může dopřístrojů vniknout a při chladnutí způsobit elektrickou poruchu.*

⚠ *K parnímu paprskům se nikdy nepřibližujte rukou a krátkou vzdáleností nebo nestříkejte na osobu nebo zvířata (nebezpečí opaření).*

⚠ *Materiály obsahující azbest a jiné materiály, obsahující zdraví škodlivé látky nesmějí být napařovány.*

## 2. Bezpečnostní prvky

### Obsluha

⚠ *Obsluhující osobám přístroj používat pouze zkinostem, pro které je určen. Musí zohlednit místní podmínky a při práci s přístrojem dávat pozornost dalším osobám, zvláště dětem.*

⚠ *Přístroj smějí používat pouze osoby, které byly manuálně seznámeny, prokázaly schopnost obsluhy a byly používáním výslovně pověřeny. Přístroj nesmí být provozován dětmi nebo mladistvými.*

⚠ *Přístroj nesmí být během provozu nikdy ponechán bez dozoru.*

### Údržba

⚠ *Před čišťením, údržbou přístroje a před výměnou dílů, je nutno přístroj vypnout a vytáhnout síťovou zástrčku.*

⚠ *Opravy smějí provádět pouze k tomu určená střediska servisní služby nebo odborníci vyškolení v tomto oboru, kteří jsou seznámeni se všemi důležitými bezpečnostními předpisy.*

### Skladování

⚠ **Pozor:** *Přístroj nikdy neskladujte ani neuvádějte do provozu ve vodorovné poloze!*

⚠ *Přístroj chraňte před deštěm. Neskladujte venku.*

## 3. Provoz

### Vybalení přístroje

Při vybalování přístroje zkontrolujte, zda dodaný přístroj obsahuje všechny díly resp. všechno příslušenství. Pokud zjistíte, že některé díly chybějí nebo že během přepravy došlo k poškození přístroje, uvědomte o tom laskavě ihned obchodníka, u kterého jste přístroj zakoupili.

Obal nevyhazujte do domovního odpadu. Dá se znovu zhodnotit. Odevzdejte části obalu v příslušné sběrně.



### Montáž příslušenství

- Zastrčte blokovou zástrčku (C7) do zásuvky na přístroji (A1). Přitom musí oba kolíky (výstupy) blokové zástrčky zaskočit do víka zásuvky na přístroji (viz obr. 1).

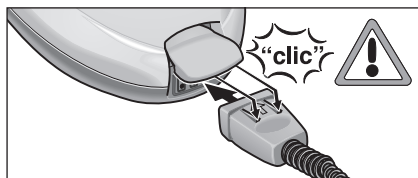

Obr. 1: Zastrčení blokové zástrčky

- Spojte zvolený díl příslušenství (D1, E1, F1) s pistolí na páru (C1). Nasadte za tímto účelem trubkový konec dílu příslušenství na pistolí na páru (C1). Potom nasuňte díl příslušenství na pistolí na páru tak daleko, až zaskočí tlačítko na odjišťování (odblokování) (C3) pistole na páru (viz obr. 2).

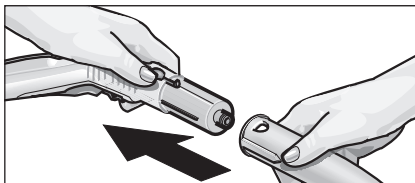

Obr. 2: Nasunutí příslušenství na pistolí na páru

- Použijte dle potřeby prodlužovací trubky (G1). Nasadte jednu resp. obě prodlužovací trubky (G1) na pistolí na páru (C1) (viz obr. 3). Potom nasuňte požadovaný díl příslušenství (D1, E1, F1, H1) na volný konec prodlužovací trubky.

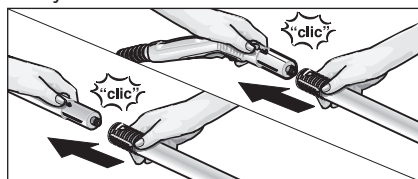

Obr. 3: Nasazení prodlužovacích trubek

### 3. Provoz

- Nasuňte parkovací hák (G4) na spodní prodlužovací trubku až zaskočí do zarážky (G2) (viz obr. 4).

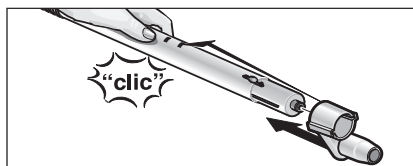

Obr. 4: Nasunutí parkovacího háku

- Za účelem odpojení dílu příslušenství stiskněte tlačítko na odjišťování (C3 resp. G3) a tahem díly rozeberte (viz obr. 5).

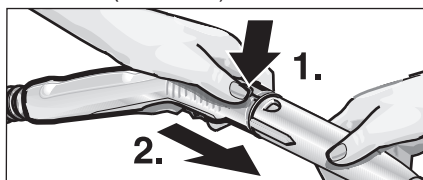

Obr. 5: Odpojení dílů příslušenství

- ⚠️ Při odpojování dílů příslušenství může odkapávat horká voda! Nikdy neodpojujte díly příslušenství, dokud vychází pára – nebezpečí opaření!

- Ke zvýšení účinku čištění při práci s hubicí na bodový paprsek páry (D1) můžete tuto trysku použít ve spojení s prodloužením (D2), kotoučovým kartáčem (D3) nebo výkonnou tryskou (D4) (viz obr. 6).

K tomu je třeba zavést oba výřezy nástavce na výstupky hubice na bodový paprsek páry. Potom otáčejte nástavcem ve směru pohybu hodinových ručiček až nadoraz.

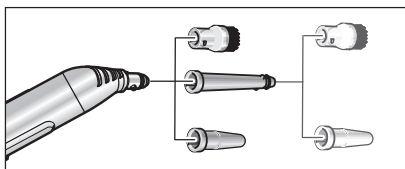

Obr. 6: Nástavce hubice na bodový paprsek páry

- K odpojení nástavce od hubice na bodový paprsek páry otáčejte hubicí protisměru pohybu hodinových ručiček a potom díly tahem rozpojte.

- ⚠️ Při odpojování dílů příslušenství může odkapávat horká voda! Nikdy neodpojujte díly příslušenství, dokud vychází pára – nebezpečí opaření!

### Naplňování vody

- Vyšroubujte z přístroje bezpečnostní uzávěr (A3).

- Vylijte vodu z kotlíku.

⚠️ *Nepřidávejte do vody žádný čisticí prostředek či jiné přísady!*

- Naplňte do kotlíku maximálně 2 litry vody z vodovodu.

**i** *Kotlík se může naplnit do výšky 2 cm pod okraj plnicího hrdla. Naplňte kotlík teplou vodou, zkrátíte tím dobu ohřevu.*

- Našroubujte opět na přístroj bezpečnostní uzávěr (A3).

### Zapnutí přístroje

- Vytáhněte síťový kabel (A7) kompletně z navijení kabelu.

**i** *Při provozu přístroje musí být kabel kompletně odvinut (vytažen). Stane-li se, že je přístroj vypnut bezpečnostním termostatem, nechte jej před dalším uvedením do provozu vychladnout.*

- Zasuňte síťovou zástrčku do zásuvky vsíti.

⚠️ *Nikdy přístroj nezapínejte, pokud není v kolíku voda. Přístroj by se mohl přehřát. Z důvodů bezpečného provozu vypíná přístroj ohřev automaticky, přičemž se rozsvítí kontrolka (B6) signalizující nedostatek vody. Aby se přístroj uvedl opět do stavu připravenosti k provozu, vypněte jej a naplňte kotlík vodou (viz "Doplňování vody").*

- Přístroje opět zapněte spínačem (A5). Kontrolka ohřevu (B4) se musí rozsvítit.

**i** *Plný výkon ohřevu je dosažitelný pouze tehdy, je-li blokovaná zástrčka (C7) během ohřívání napojena na přístroj.*

- Počkejte, než se rozsvítí kontrolka (B5), pak teprve je parní čistič připraven k provozu.

- Přesvědčte se, zda je uvolněno zablokování (dětská pojistka) (C4) na pistolí na páru.

**i** *Posunete-li pojistku (zablokování) (C4) dozadu, nedá se spínač páry (C5) (dětská pojistka) stisknout. Posuňte proto pojistku (zablokování) dopředu, tím se spínač páry uvolní.*

- Stisknete-li spínač páry (C5), začne vycházet pára. Nasměrujte pistolí (C1) na páru vždy nejprve na nějakou utěrku a počkejte, až začne vycházet pára rovnoměrně.

### 3. Provoz

- Během provozu přístroje se ohřev stále znovu zapíná, aby se udržel tlak v kotlíku. Přitom se vždy rozsvítí kontrolka ohřevu (B4).

#### Regulace množství páry

Množství páry můžete regulovat buď ručním kolečkem (C2) na pistoli na páru (C1), anebo otočným knoflíkem (B2) na parním čističi.

Ruční kolečko (C2) na pistoli na páru (C1) Pracujete-li se standardním příslušenstvím, můžete nastavit množství páry ručním kolečkem (C2) na pistoli na páru (C1).

- Když otočíte ručním kolečkem směrem dopředu, vychází velké množství páry, otočíte-li kolečkem směrem dozadu, vystupuje malé množství páry.

**i** *Je-li ruční kolečko nastavené na malé množství páry, může po spuštění spínače páry (C5) ještě krátkou dobu unikat pára, dokud se neodstraní tlak v hadici, kterou je pára vedena. Tento tlak můžete snížit rychleji i tak, že na krátký okamžik otočíte ručním kolečkem (C2) dopředu.*

Otočný knoflík (B2)

- Když točíte otočným knoflíkem (B2) v oblasti stupnice množství páry (B3) proti směru hodinových ručiček, vychází velké množství páry; točíte-li knoflíkem ve směru pohybu hodinových ručiček, vystupuje malé množství páry.



Obr. 7: Regulace množství páry

#### Regulace vlhkosti páry (VAPOHYDRO)

- i** *V mokřých prostorách (např. koupelna, WC) můžete nečistoty jednoduše spláchnout vlhkou párou, aniž by jste je museli stírat hadrem. Čím vyšší je vlhkost páry, tzn. čím větší množství vody je obsaženo v proudu páry, tím vyšší efektivnosti dosáhnete při splachování nečistot. Při maximální vlhkosti páry vystupuje z přístroje proud horké vody, kterým nečistoty spláchnete nejlépe.*



Obr. 8 Regulace vlhkosti páry (VAPOHYDRO)

Vlhkost páry můžete regulovat tak, že nastavíte otočný knoflík (B2) v oblasti stupnice vlhkosti páry (B1).

#### Zvýšení vlhkosti páry:

- Otočte otočným knoflíkem (B2) ve směru pohybu hodinových ručiček.

Maximální vlhkosti dosáhnete tak, že otočíte otočným knoflíkem nastupnici (B1) až na doraz.

#### Použití:

- V mokřých prostorách (např. koupelna, WC) ke spláchnutí nečistot.
- Ve spojení s tryskou na bodový paprsek páry k čištění koupelny.

**i** *Zvýšíte-li vlhkost páry, kotlík se rychleji vyprazdňuje.*

#### Snížení vlhkosti páry:

- Otočte otočným knoflíkem (B2) proti směru pohybu hodinových ručiček.

#### Parkování přístroje

- Při krátkém přerušení provozu přístroje můžete umístit prodlužovací trubku s nasazenou tryskou do parkovací polohy (viz obr. 9).

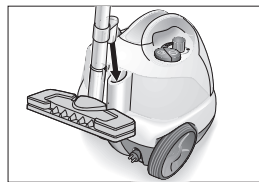

Obr. 9: Parkovací poloha

#### Doplňování vody

Je-li voda v kotlíku spotřebovaná, rozsvítí se červená kontrolka (B6) signalizující nedostatek vody.

**i** *Bezpečnostní uzávěr (A3) se nedá otevřít, dokud je v kotlíku byt minimální tlak.*

- Stisknete spínač páry (C5) na pistoli na páru (C1) a držte ho stisknutý tak dlouho, dokud nepřestane unikat pára. V kotlíku přístroj ed již tlak není.

- Vyšroubujte z přístroje bezpečnostní uzávěr (A3).

**!** *Při otevření bezpečnostního uzávěru může z přístroje ještě uniknout zbytková pára. Otvírejte proto bezpečnostní uzávěr opatrně, jinak hrozí nebezpečí opaření!*

- Přístroj opět vypnete spínačem (A5).



### 3. Provoz

• Naplňte do kotlíku maximálně 2 litry vody z vodovodu. (Kotlík se může naplnit do výšky 2 cm pod okraj plnicího hrdla.)

⚠ *Je-li kotlík horký, hrozí nebezpečí opaření, neboť voda může při naplňování vystříknout zpátky.*

⚠ *Nepřidávejte do vody žádný čisticí prostředek či jiné přísady!*

• Na přístroj opět našroubujte bezpečnostní uzávěr (A3) a přístroj opět zapněte spínačem (A5).

• Počkejte, než se rozsvítí kontrolka (B5), teprve pak je parní čistič připraven k provozu.

### Vypnutí přístroje

• Přístroj opět vypněte spínačem (A5).

• Vytáhněte zástrčku ze zásuvky vsítí.

• Stiskněte spínač (A4) za účelem automatického navinutí kabelu.

• Potom vytáhněte blokovou zástrčku (C6) ze zásuvky na přístroji (A1). Nadzdvihněte přitom víko zásuvky na přístroji.

### Uložení přístroje

• Uložte ruční hubici, hubici na čištění oken, hubici na bodový paprsek páry, jakož i ostatní díly do příhrádky pro příslušenství (viz obr. 10).

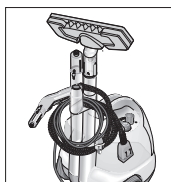
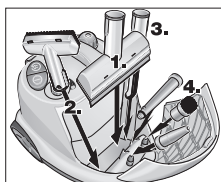

Obr. 10: Prostor pro příslušenství Obr. 11: Uložení přístroje

• Vsuňte obě prodlužovací trubky jednotlivě do toulců na příslušenství (A6) na zadní straně přístroje. Nasuňte hubici na čištění podlah (H1) na jednu z prodlužovacích trubek (viz obr. 11).

• Kartáče nechte vždy vychladnout tak, aby se zabránilo jakémukoli zdeformování štětín.

### 4. Pokyny k použití přístroje

#### Čištění textilií

Než začnete parním čističem čistit textilie, měli byste si na skrytém místě vždy ověřit odolnost textilií vůči působení páry. K tomuto účelu silně napařte kousek textilie a nechte ho poté uschnout. Přesvědčete se, zda se nezměnila barva či tvar textilie.

#### Čištění povrstvených nebo lakovaných povrchů

⚠ *Nikdy nemiřte párou na lepené (klížené) hrany, protože by se mohl lepený spoj uvolnit. Nepoužívejte parní čistič na dřevěné nebo parketové podlahy, které nejsou nalakované lakem z umělých pryskyřic.*

Postupujte opatrně při čištění kuchyňského nábytku a nábytku v obytných místnostech, dveřích, parketu, nalakovaných povrchových ploch či povrchových ploch opatřených umělohmotnou vrstvou! Při delším působení páry se může rozpustit vosk, politura nábytku, umělohmotná vrstva nebo barva, popř. se mohou vytvořit skvrny. Proto by jste měli tyto povrchové plochy čistit pouze napařeným hadříkem, nebo je krátce očistit párou přes dvojitý hadřík.

#### Čištění skla

⚠ *Nemiřte proudem páry přímo na místa, ve kterých je okno utěsněné v okenním rámu, aby se toto utěsnění (zakytování) nepoškodilo.*

Při nízkých venkovních teplotách, především pak v zimě, je třeba okenní tabule nejprve nahřát. Za tímto účelem nechte lehce působit páru na celý povrch skleněné plochy. Vyrovnáte tím teplotní rozdíly a zabráníte vzniku pnutí na povrchu skla. Toto je důležité, protože různé zahřátá místa skleněných ploch by mohla popraskat a rozbit se.



## 5. Používání příslušenství

### Pistole na páru (C1)

Pistolí na páru můžete používat i bez příslušenství.

#### Použití:

- Odstraňování zápachů z oděvů a zmačkaných míst na kusech oděvů:  
Visící kus oděvu napařujte ze vzdálenosti 10–20 cm.
- Odstraňování prachu z rostlin:  
Dodržujte vzdálenost 20–40 cm.
- Utírání prachu z vlhka:  
Napařte krátce hadříka otřete jím nábytek.

### Hubicenabodový paprsek páry (D1)

Čím blíže ke znečištěnému místu hubicí držíte, tím vyšší je efektivita čištění, neboť teplota a tlak páry jsou v místě výstupu z hubice nejvyšší.

#### Použití:

- špatně přístupná místa, jako např. rohy a spáry
- armatury, odtok
- umyvadla, WC,
- žaluzie, topná tělesa
- nerezavějící ocel, smaltované plochy
- Rozpouštění skvrn:  
Tvrdšíjše ulpívající a odolávající vápenné usazeniny nejprve smočte octem a nechte ho asi 5 minut působit.

### Prodloužení (D2)

Prodloužení se nasazuje na hubici na bodový paprsek páry.

#### Použití:

- špatně přístupná místa, jako jsou štěrbin, spáry a pod.

### Kotoučový kartáč (D3)

Kotoučový kartáč se upevňuje přímo či s prodloužením (D2) na hubici na bodový paprsek páry.

**i** *Kotoučový kartáč není vhodný k čištění choulostivých ploch.*

### Výkonná tryska (D4)

Výkonná tryska se upevňuje přímo či s prodloužením (D2) na hubici na bodový paprsek páry. Výkonná tryska zvyšuje rychlost výstupu páry.

#### Použití:

- Čištění obzvláště tvrdšíjše ulpívajících a odolávajících nečistot
- Odstraňování nečistot z rohů a spár spod.

### Ruční hubice (E1)

Navlékněte potak z froté (E2) přes ruční hubici.

#### Použití:

- malé omyvatelné plochy, např. kuchyňské plochy z umělé hmoty, stěny obložené dlaždicemi
- okna, zrcadla
- nábytkové textilie
- vnitřní prostor motorových vozidel, přední skla automobilů
- koupacivany

### Ruční hubice (F1)

#### Použití:

- okna
- zrcadla
- skleněné plochy sprchovacích koutů
- jiné skleněné plochy

- Napařujte rovnoměrně skleněnou plochu ze vzdálenosti cca 20 cm. Potom zasuňte zpátky dětskou pojistku (C4), aby nemohlo dojít k neúmyslnému a nežádoucím stisknutí spínače páry (C5). Nyní stírejte pryžovou chlopni hubice namytí oken ploch skla v pruzích směrem shora dolů. Po každém umytém pruhu skla otřete pryžovou chlopeň a spodní okenní rám hadříkem.

## 5. Používání příslušenství

### Hubice na čištění podlah (H1)

Oblasti použití:

- Všechny omyvatelné obklady stěn a podlahové krytiny, jako např.: kamenné podlahy, dlaždice a podlahy z PVC.

- Upevněte hadr na vytírání (H3) na hubici na čištění podlah (H1). Hadr na vytírání za tímto účelem podélně složte a na takto složený hadr postavte hubici na čištění podlah. Potom postupně vtáhněte přečnickující konce hadru pod úchytné spony (H2) (viz obr. 12).

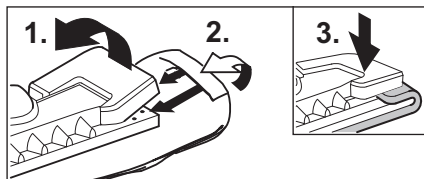

Obr. 12: Nasunutí hadru na vytírání

- Hadr na vytírání pravidelně obračejte a vyměňujte. Zlepšíte tak jeho schopnost zachycovat nečistoty.
- Na silně znečištěných plochách pracujte pomalu, aby mohla pára déle působit.
- Jestliže se na čištěné ploše ještě nacházejí zbytky čistícího prostředku (např. vosk, samoleštící emulze), mohou se při čištění tvořit pruhy. Tyto pruhy zpravidla zmizí po opakovaném použití parního čističe.

### Žehlička (K1)

Žehličku lze obdržet jako zvláštní příslušenství (objednací číslo viz s. 195).

- Zastrčte blokovou zástrčku žehličky (K5) do zásuvky na přístroji (A1). Přitom musí oba kolíčky (výstupy) blokové zástrčky zaskočit do vika zásuvky na přístroji.

### Žehlení párou

Doporučujeme používat žehlicí stůl firmy Kärcher, který disponuje aktivním odsáváním páry. Tento žehlicí stůl je koncipován tak, aby optimálně ladil s přístrojem, který jste si zakoupili. Tím podstatně usnadňuje a urychluje žehlení. V každém případě by se měl používat žehlicí stůl s žehlicím podkladem ve tvaru mřížky, který propouští páru.

- Při žehlení všech druhů látek nastavte regulátor teploty (K4) minimálně na stupeň ••• (oblast páry). Vystupující pára přitom brání přehřátí látky.
- Žehlička je připravená k provozu, jakmile zhasne žárovka (K2) na žehličce. Spodní plocha žehličky musí být horká, aby se na ní nesrážela a nekondenzovala pára, a aby potom kondenzovaná voda nekapala na žehlené prádlo.
- Stiskněte spínač (K3) na žehličce. Spodní plochou žehličky vytryskne pára. Spínač páry stiskněte dopředu: po dobu stisknutí tryská intenzivní proud páry. Spínač páry stiskněte dozadu: Spínač páry se zajistí s cvaknutím, pára proudí trvale. Spínač páry uvolníte stisknutím dopředu.
- První prudký proud páry nasměrujte na nějakou utěrku a počkejte, až začne pára vystupovat rovnoměrně.
- Nastavte regulátorem množství páry (B2) na přístroji na požadovanou hodnotu.
- K napařování záclon, šatů, oděvů apod. je rovněž možno žehličku držet v poloze kolmo.

### Žehlení nasucho

- Na regulátoru teploty (K4) nastavte požadovanou teplotu, vhodnou pro příslušnou žehlenou látku. Na regulátoru jsou umístěné následující znaky odpovídající uvedeným druhům látek:
  - umělá vlákna: •
  - vlna: ••
  - len: •••

## 5. Používání příslušenství

### Odstraňovač (uvolňovač) tapet

Odstraňovač (uvolňovač) *tapet lze obdržet* jako zvláštní příslušenství (objednací číslo viz s. 195).

Parní čistič můžete nasazeným odstraňovačem (uvolňovačem) tapet používat k odstraňování tapet ze zdí.

- Položte odstraňovač tapet celou plochou na okraj jednoho pruhu tapety. Zapněte přívod páry (C5) a nechte páru působit tak dlouho, až se tapeta promáčí (asi 10 vteřin).
- Posuňte odstraňovač tapet na další tapetu určenou k uvolnění. Držte přitom stisknutý spínač páry (C5). Uvolněný kus tapety nadzdvihněte špachtlí a strhněte ho ze stěny. Postupujte takto od jednoho kusu tapety k druhému a strhávejte tapety v pruzích.
- U strukturovaných tapet s vícenásobným nátěrem se může stát, že pára tapetou nepronikne. V takovém případě doporučujeme narušit předtím tapetu válečkem s hrábky.

### Parní rotační tryska

Parní rotační trysku *ze obdržet* jako zvláštní příslušenství (objednací číslo viz s. 195).

Oblasti použití:

- Odstraňování nečistot z rohů a spár apod.
- odstraňování nečistot z těžko přístupných míst

## 6. Ošetřování, údržba

### Čištěník kotlíku

⚠ *Veškeré údržbářské práce na přístroji provádějte zásadně jen tehdy, je-li síťový kabel z přístroje vytažen a je-li přístroj vychladlý.*

#### Vyplachování kotlíku

Kotlík parního čističe vypláchněte nejpozději po jeho 5. naplnění vodou, jestliže voda, kterou používáte, má tvrdost větší než 10 stupňů německé stupnice tvrdosti (=°dH), tzn. pohybuje se v oblasti tvrdosti II. Při používání měkčí vody byste měli kotlík vypláchnout nejpozději po každém 15. naplnění. Tvrdost vody, kterou používáte, můžete zjistit na vodohospodářském úřadě, který je pro Vás příslušný, nebo v městské vodárně.

- Naplňte kotlík vodou a silně jím zatřeste. (Tím se uvolní zbytky vápenných usazenin, které se usadily na dně kotlíku.) Potom vodu vylijte tak, že přístroj nakloníte přes roh plnicí nálevky (viz obr. 13).

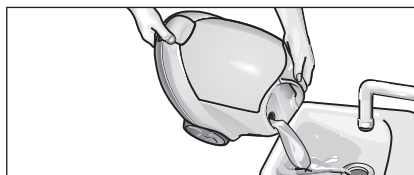

Obr. 13: Vymývání kotlíku

#### Odvápňování kotlíku

Jelikož se vápenec usazuje i na stěnách kotlíku, doporučujeme odvápnovat kotlík v následujících intervalech (NK = naplnění kotlíku):

Oblast tvrdosti	° dH	mmol/l	KF
I měkká	0 – 7	0 – 1,3	100
II střední	7 – 14	1,3 – 2,5	90
III tvrdá	14 – 21	2,5 – 3,8	75
IV velmi tvrdá	> 21	> 3,8	50

Tabulka 1: Interval čištění kotlíku

- Odpojte parní čistič od sítě elektrického proudu.
- Vylijte veškerou zbylou vodu z kotlíku (viz obr. 13).

⚠ *Abyste se vyvarovali poškození přístroje, používejte výhradně pouze výrobky, které jsou schváleny firmou Kärcher.*

## 6. Ošetřování, údržba

• K odvápňení doporučujeme používat bioprostředkem na odvápňování RM 511 firmy Kärcher (objednáací číslo 6.295-075). Při použití odvápňovacího roztoku dbejte pokyny k dávkování uvedené na obalu.

**⚠** Pozor! Při plnění a vyprazdňování parního čističe. Roztok odvápňovacího přípravku může napadati citlivé povrchy.

• Naplňte kotlík odvápňovacím roztokem a roztok nechte působit po dobu asi 8 hodin.

**⚠** Během doby, kdy se provádí odvápňování, odšroubujte z přístroje bezpečnostní uzávěr (A2). Nikdy nepoužívejte parní čistič, dokud je v kotlíku prostředek na odvápňování.

• Vylijte potom roztok odvápňovacího prostředku. V kotlíku přístroje zůstane ještě zbylé množství roztoku, vypláchněte proto kotlík dvakrát až třikrát studenou vodou, aby se odstranily všechny zbytky tohoto prostředku.

• Otočte otočným knoflíkem (B2) nejdříve ve směru pohybu hodinových ručiček až na doraz a poté proti směru pohybu hodinových ručiček až do polohy maximální množství páry.

• Nyní je parní čistič opět připraven k použití.

### Ošetřování útěrek

Než dily příslušenství uložíte, nechte je zcela oschnout.

• Při odvápňování a vysušování nepokládejte hubici na mytí podlah (H1), ruční hubici (E1) a kruhový kartáč (D3) na štětiny, aby se tyto štětiny nedeformovaly.

Hadr na vytírání a potah z froté byly již předem přeprány a jsou ihned použitelné pro práci s přístrojem.

• Znečištěné hadry na vytírání a potahy z froté perte v pračce při 60°C. Nepoužívejte žádný změkčovací prostředek, aby mohl hadr a potah dobře zachycovat nečistoty. Vyprané hadry na vytírání a potahy z froté můžete sušit v sušičce.

## 7. Pomoc při poruchách

Poruchy způsobují často jednoduché příčiny, které můžete sami odstranit pomocí následujícího přehledu. V případě pochybností nebo při nejmenované pomoci pro odstranění poruchy se prosím obraťte na autorizovanou servisní službu.

**⚠** Nebezpečí úrazu elektrickým proudem!  
Opravy na přístroji smí provádět pouze autorizovaná servisní služba.

### Dlouhá doba ohřevu

- Blokovaná zástrčka je nesprávně namontována
- Kotlík je zanešený vápnem

### Málo páry / žádná pára (svítí zelené světlo signalizující připravenost přístroje k provozu)

- Zkontrolovat regulaci páry na přístroji / na pistolí na páru
- Regulaci páry nastavit na "nula"

### Pára obsahuje mnohovody

- Snížit množství "mokrě" páry otočením knoflíku

### Množství páry se při práci snižuje / žádná pára (nedostatek vody)

- Ve vodní nádrži není voda  
- Doplnit vodu

### Spínač páry se nedá stlačit

- Uvolnit zajištění (zablokování) spínače páry (C4)

### Při žehlení vychází příliš mnohovody

- Nastavit regulátor teploty na žehliče na oblast páry
- Přístroj musí být nastaven v oblasti stupnice "suchá" pára

### Přístroj se během čištění sám vypíná (bezpečnostní termostat)

- Síťový kabel kompletně vytáhnout a přístroj nechat vychladnout

### Pára vychází i přes to, že jste uvolnili spínač páry

- Regulace páry na pistolí je nastavena na "min". Otočit ručním kolečkem na "max".

## 8. Bezpečnostní prvky

Tento parní čistič je vybavený několika bezpečnostními prvky a je tedy několikrát násobně jištěn. V následujícím textu naleznete nejdůležitější bezpečnostní prvky.

### Regulátor tlaku

Regulátor tlaku udržuje během provozu přístroje pokud možno konstantní tlak v kotli. Při dosažení maximálního provozního tlaku v kotlíku velikosti 4 baru se ohřev vypne a při poklesu tlaku v kotlíku v důsledku odběru páry se opět zapne.

### Termostat pro případ nedostatku vody

Blíží-li se obsah vody v kotlíku nule, stoupne teplota na ohřev. Termostat pro případ nedostatku vody vypne ohřev a rozsvítí se červená kontrolka - nedostatek vody (B6). Opětovné zapnutí ohřevu není možné doté doby, než se kotlík ochladí nebo nově naplní vodou.

### Bezpečnostní termostat

Jestliže termostat pro případ nedostatku vody vypadne a přístroj se přehřeje, vypne bezpečnostní termostat přístroj. Ohledně opětovného nastavení bezpečnostního termostatu na původní hodnotu se obraťte na příslušnou službu pro zákazníky firmy Kärcher.

### Bezpečnostní uzávěr

Bezpečnostní uzávěr uzavírá kotlík protivzniklému tlaku páry. Je-li regulátor tlaku poškozený a tlak páry v kotlíku stoupne nad 5,7 baru, otevře se v bezpečnostním uzávěru přetlakový ventil a pára unikne uzávěrem ven. Obraťte se před znovuvvedením přístroje do provozu na příslušnou servisní službu firmy Kärcher.

### Pojistka pro případ přehřátí navíjení kabelu

Není-li síťový kabel během provozu odvinut kompletně z navíjení kabelu, může dojít k jeho přehřátí. Přístroj disponuje pojistkou, která zabranuje prehrátí kabelu u jeho navíjení.

## 9. Obecné pokyny a obecná upozornění

### Záruka

V každé zemi platí záruční podmínky vydané naší příslušnou distribuční společností. Případné poruchy přístroje odstraníme během záruční lhůty bezplatně tehdy, pokud je jejich příčinou vadný materiál nebo výrobní závady.

V případě uplatňování nároku na záruku se laskavě obraťte spolu s přístrojem, příslušenstvím a dokladem o zakoupení přístroje na obchodníka, u kterého jste přístroj zakoupili, či na nejbližší službu pro zákazníky firmy Kärcher.

Nepřebíráme záruku za škody vzniklé v důsledku neodborného zacházení s parním čističem, nebo na základě nedodržení návodu k použití.

### Pokyny k likvidaci přístroje

Přístroj je vyroben z hodnotných recyklovatelných materiálů, které se dají dobře opětovně využít. Likvidujte proto staré přístroje laskavě ve sběrnách k tomuto účelu určených.



## 10. Příslušenství a náhradní díly

Používat se smí pouze takové příslušenství a takové náhradní díly, které byly schváleny firmou Kärcher. Originální příslušenství a originální náhradní díly skýtají záruku bezpečného a bezporuchového provozu přístroje.

Naposlední stránce naleznete obrázek přístroje s objednacími čísly jeho jednotlivých dílů.

### Zvláštní příslušenství

#### Sada kotoučových kartáčů (Objednací č. 2.863-058)

– 4 kotoučové kartáče na hubici s bodovým paprskem páry.

#### Sada kotoučových kartáčů s mosaznými štětiniami (Objednací č. 2.863-061)

– 3 kotoučové kartáče na hubici s bodovým paprskem páry (s mosaznými štětiniami na odstraňování tvrdší a ulpívající nečistoty)

#### Sada utěrek z mikrovláken (Objednací č. 6.905-921)

– 1 velký hadr na vytírání, 1 potah z froté s obzvlášť vysokou nasákovostí a schopností zachycovat nečistoty

#### Odvápňovací bioprostředek RM 511

(Objednací č. 6.290-239)

– 3 sáčky a 100 g prášku na čištění kotlíku.  
Použití viz kap. 5 "Ošetřování, údržba, pomoc při poruchách".

#### Sada utěrek (Objednací č. 6.960-019)

– 2 velké hadry na vytírání, – 3 potahy z froté

#### Sada utěrek (Objednací č. 6.370-990)

– 5 potahů z froté

#### Sada utěrek (Objednací č. 6.369-481)

– 5 velkých hadrů na vytírání

#### Sada utěrek (Objednací č. 6.369-357)

– 3 velké hadry na vytírání

#### Parní žehlička BE 6000 (Objednací č. 4.862-060)

#### Profi parní žehlička BE 7001 (Objednací č. 4.862-105)

#### Žehlicí stůl a aktivním odsáváním páry

(Objednací č. 6.906-002)

K dosažení optimálních výsledků při žehlení za minimální spotřeby času (pouze na 230V)

#### Odstraňovač (uvolňovač) tapet

(Objednací č. 2.863-062)

#### Kotoučový kartáč se škrabkou

(Objednací č. 2.863-140)

#### Parní rotační tryska (Objednací č. 2.863-094)

#### Pryžová chlopeň (Objednací č. 6.273-140)

## 11. Technické parametry

### Přípojka proudu

Napětí ..... 220–240 V  
Druh proudu ..... 1 ~ 50 Ph/Hz  
Napětí vrukojeti ..... 24 V

### Výkonnostní parametry

Topný výkon ..... 2300 W  
Maximální provozní tlak ..... 4,0 bary  
Přípustný provozní tlak ..... 5,7 baru  
Doba ohřevu/1 l vody ..... 6 min  
Maximální množství páry ..... 82 g/min.

### Rozměry

Hmotnost bez příslušenství ..... 7 kg  
Náplň vody ..... 2,0 l  
Objem kotlíku ..... 2,4 l  
Šířka ..... 335 mm  
Délka ..... 425 mm  
Výška ..... 380 mm

*Minimální průřez prodlužovacího kabelu 1 mm<sup>2</sup>*

Parni čistilec je namenjen izključno domači uporabi. Naprava je namenjena čiščenju s paro in je lahko uporabljena le z ustreznimi dodatki, tako kot je to navedeno v teh navodilih. Posebej upoštevajte vsa varnostna navodila.

## Vsebina

<b>1. Opis naprave</b> .....	<b>196</b>
<b>2. Splošna varnostna navodila</b> .....	<b>197</b>
<b>3. Obratovanje</b> .....	<b>198</b>
Razpakiranje aparata .....	198
Montiranje pribora .....	198
Polnjenje z vodo .....	199
Zagon aparata .....	199
Reguliranje količine pare .....	200
Parkiranje aparata .....	200
Dopolnjevanje z vodo .....	200
Izklop aparata .....	201
Shranjevanje aparata .....	201
<b>4. Navodila za uporabo</b> .....	<b>201</b>
Čiščenje tekstila .....	201
Čiščenje obloženih ali lakiranih površin .....	201
Čiščenje stekla .....	201
<b>5. Uporaba pribora</b> .....	<b>202</b>
Parna pištola, Šiba s točkastim razprševanjem .....	
Ročna šoba, Šoba za okna .....	202
Šoba za pomivanje tal, Likalnik .....	203
Posebni pribor .....	204
<b>6. Nega, vzdrževanje</b> .....	<b>204</b>
Čiščenje kotla .....	204
Nega krp .....	205
<b>7. Pomoč ob motnjah</b> .....	<b>205</b>
<b>8. Varnostne naprave</b> .....	<b>206</b>
Regulator tlaka .....	206
Termostat pomanjkanja vode .....	206
Varnostni termostat .....	206
Varnostno zapiralo .....	206
<b>9. Splošna navodila</b> .....	<b>206</b>
Garancija .....	206
Navodilo za odstranjevanje .....	206
<b>10. Pribor in nadomestni deli</b> .....	<b>207</b>
<b>11. Tehnični podatki</b> .....	<b>207</b>



- A1 Pokrovvrtičnice na aparatu
- A2 Predal za pribor
- A3 Varnostna zapora
- A4 Stikalo – Avtom. navijanje kabla
- A5 Stikalo – Vkl./Izkl.
- A6 Kovček za pribor
- A7 Mrežni kabel
- B1 Skala vlažnosti pare (VAPOHYDRO)
- B2 Gumb za regulacijo količine in vlažnosti pare (VAPOHYDRO)
- B3 Skala količine pare
- B4 Kontrolna luč (rumena) - gretje
- B5 Kontrolna luč (zelena) - pripravljenost za delo
- B6 Kontrolna luč (rdeča) - pomanjkanje vode
- C1 Parnapištola
- C2 Ročno kolo za regulacijo količine pare
- C3 Tipkaza deblokado
- C4 Zapah (zaščita za otroke)
- C5 Parnostikalo
- C6 Parno črevo
- C7 Blok-vtič
- D1 Šobastočkastim razprševanjem
- D2 Podaljšek
- D3 Okrogla krtača
- D4 Šobavelike moči (rdeča)
- E1 Ročna šoba
- E2 Prevrleka iz frotirja
- F1 Šoba za pomivanje okna
- G1 Podaljševalna cev (2x)
- G2 Rešetka za parkirno kljuko
- G3 Tipkaza deblokado
- G4 Parkirna kljuka
- H1 Šoba za pomivanje tal
- H2 Sponke
- H3 Velika krpa za brisanje
- K1 Likalnik\*
- K2 Kontrolna luč - gretje likalnika
- K3 Stikalo - parno likanje
- K4 Regulator temperature
- K5 Likalnik - dvojni vtič

\* se dobi kot posebni pribor;

## Simboli na napravi



**Para**

**POZOR - nevarnost opeklin**



Aparata ne zaganjajte, če niste prebrali navodila za uporabo in varnostnih navodil

To navodilo za uporabo shranite za poznejšo uporabo ali za naslednjega lastnika.

Ta naprava je bila razvita za privatno uporabo in ni namenjena za oteženo uporabo v obrtne namene!



## 2. Splošnavarnostnanavodila

Na napravi so pritrjene ploščice z opozorili in obvestili, na katerih so pomembne informacije za varno obratovanje naprave.

Poleg napotkov v navodilih za uporabo je treba upoštevati tudi z zakonom določena splošna varnostna navodila in predpise za preprečevanje nesreč.

### Električni priključek

⚠ *Priključnavrednostnapetostimoraustrezatipodani napetostinaploščicitehničnihpodatkovnanapravi.*

⚠ *ZaščitnirazredI-Napravesesmepriključitilena pravilnoozemljenevirenapetosti.*

⚠ *Vlažnihprostorih, npr. vkopalnici, sesmenapravo priključitileprekopredpisanegaFlstikala. Prosimo, posvetujtese o tems strokovnjaki.*

⚠ *Pripriključitvinapraveprekopodaljševalnegakabla oziromazamenjavielektričnegakablasenesme odstopati od podanih vrednosti proizvajalca naprave. Držite se napotkov o vzdrževanju. Naročilnoštevilkoaintipkablanajdete vnavodilih zauporabo.*

⚠ *Priključnega vtiča se ne sme nikoli prijematiz vlačnimirokami.*

⚠ *Pazitijetrebada sepriključnegaalipodaljšalnega kablaznategovanjem, zvijanjem, vklenjanjemali podobnimnepoškoduje. Varujtegapredvročino, oljemali pred dotikom z ostrimi robovi.*

⚠ *Podaljševalnikabelmoraimetipresekvoda, kije podan v tehničnih podatkih, in mora biti vodoodporen. Medobratovanjemnesmeležativ vodi.*

⚠ *Prizamenjavispojitvenihdelovnapravenapriključni alipodaljševalnikabelmorajotidelpomehanski trdnosti in vodoodpornosti ustrezati originalnim delom. Upoštevajte navodila o vzdrževanju.*

### Uporaba

⚠ *Napravozdelovnimipritiklinamijepreduporabo potrebnapregledati, če jeneoporečnainvarna. Če z njo ni vse v redu, se je ne sme uporabljati.*

⚠ *Posvetite posebno pozornost pregledu varnostnegazapirala in priključnegakabla.*

⚠ *Cevzaparonesmebitipoškodovana (nevarnost opeklin). Poškodovano parno cev je potrebno nemudoma zamenjati. Za zamenjavo lahko uporabimosamoceviinspojnedele, kijihpriporoča proizvajalecnaprave. Naročilneštevilkeintipecevi najdetevna-vodilih zauporabo.*

⚠ *Nikolinedotakajtetekočin, kivese bujejeorazredčila, in nerazredčenih kislin v kotel! K nedovoljnim tekočinam sodijo predvsem čistilna sredstva, bencin, alibarv narazredčila. Nevarnosteksplozije! Nadaljnje nedovo-ljene tekočine so aceton in razredčila, kirazjedajovnapravovgrajenemateriale .*

⚠ *Priobratovanjunapravevokoljih, kjerpretinevarnost eksplozije, npr. na bencinskih črpalkah, se je potrebno držati ustreznih varnostnih predpisov. Prepovedanaje uporaba naprave v eksplozijsko nevarnih prostorih.*

⚠ *Napravo je potrebno montirati na trdni podlagi.*

⚠ *Ročice za sprožitev izhajanja pare se ob obratovanjunesmezagodziti.*

⚠ *Pridopolnjevnanjuševročegakotlazvodojetreba bitizel previden. Obstikuvodezvročpločevino vhipudelvodeizpari, karlahkopovzročiškropljenje vrelove (nevarnostopeklin!).*

### Čiščenje električnih naprav

⚠ *Pred čiščenjem vseh vrst električnih naprav in aparatov (tudi električnih peči) je potrebno te odklopitiz električnega omrežja (npr. zizključitvijo varovalk). Predponovnimobratovanjemmorajobiti naprave spet popolnoma suhe. Prosimo, upoštevajte navodila proizvajalcev teh naprav!*

⚠ *Električnih naprav, pri katerih lahko pride paravstik z električnim vodim in stikali, npr. luči, sušilnikov za lase, električnih grelcev itd., nesmemo čiščiti. Para bilahkovodilavnapravo, obohladitvikonkondenziralaintakopovzročilakratekstik.*

⚠ *Parnega curka se nikoli ne sme otipati s krajše oddaljenosti ali pa gausmerjati na ljudi ali živali (nevarnostopeklin!).*

⚠ *Materiale, kivese bujejejoasbestalizdravjuškodljivie snovi, se nesmeoparjati.*

## 2. Splošnavarnostnanavodila

### Upravljanje

⚠ *Upravljalca mora napravo ustrezno uporabljati. Upoštevati mora okoliščine, ob katerih naj naprava deluje, in ob upravljanju paziti na prisotne osebe, posebej, če so to otroci.*

⚠ *Napravo lahko uporabljajo samo osebe, ki so poučene oravnanju, alipasopotrebnostnanje dokazali in soprooblaščenizključnozupravljanjem naprave. Napravenesmejojposluževati otroci ali mladina.*

⚠ *Naprave se med obratovanjem ne sme nenadzorovano zapustiti.*

### Vzdrževanje

⚠ *Pred čiščenjem in vzdrževanjem naprave, ter zamenjavo delov na njej, jo moramo izključiti in izvleči mrežni vič.*

⚠ *Popravila naprave lahko izvedejo le avtorizirane servisne službe, ali pa strokovne osebe za to področje, ki morajo biti seznanjene z vsemi bistvenimi varnostnimi predpisi.*

### Shranjevanje

⚠ *Pozor: Naprave nikoli ne uporabljajte ali pospravljajte v ležečem položaju!*

⚠ *Napravo zaščitite pred dežjem. Ne hranite je na odprtem.*

## 3. Obratovanje

### Razpakiranje aparata

Pri razpakiranju preverite, ali se v pošiljki nahaja celoten pribor. Če kakšen del manjka ali če ste pri razpakiranju ugotovili transportno škodo, to nemudoma sporočite svojemu prodajalcu.

Embalaze ne zavržite v hišne odpadke. Lahko se ponovno predela. Dele embalaže pripeljite na ustrezno zbirališče.



### Montiranje pribora

- Dvojni vtič (C7) čvrsto vtaknite v vtičnico na aparatu (A1) nad ročajem. Pritem oba nastavka dvojnega vtiča morata zaskočiti za pokrov vtičnice na aparatu (A1) (glej sl. 1)

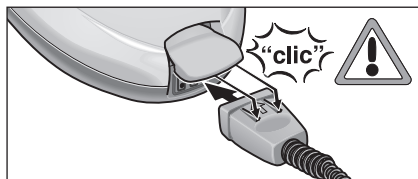

Sl. 1: Vstavljanje dvojnega vtiča

- Želeni del pribora (D1, E1, F1) spojite s parno pištolo (C1). Nato cevasti konec pribora nastavite na parno pištolo (C1). Pribor potiskajte na parno pištolo toliko časa dokler ne zaskoči tipka za deblokado (C3) parne pištole (glej sl. 2).

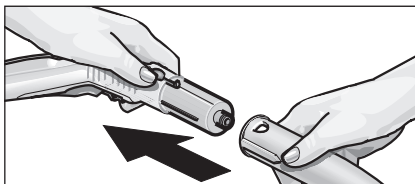

Sl. 2: Nastavljanje pribora na parno pištolo

- Po potrebi uporabite podaljševalne cevi (G1). Za to eno oz. obe podaljševalni cevi (G1) primontirajte na parno pištolo (C1) (glej sl. 3). Želeni del pribora (D1, E1, F1, H1) potem potisnite na prosti konec podaljševalne cevi.

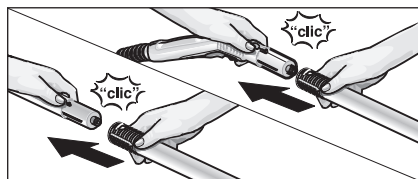

Sl. 3: Namešanje podaljševalnih cevi

### 3. Obratovanje

- Parkirno kljuko (G4) potiskajte na spodnjo podaljševalno cev dokler sene zatakne v rešetko (G2) (glej sl. 4).



Sl. 4: Nameščanje parkirne kljuko

- Zaločevanje pribora pritisnite tipko za deblokado (C3 oz. G3) in razmaknite dele (glej sl. 5).

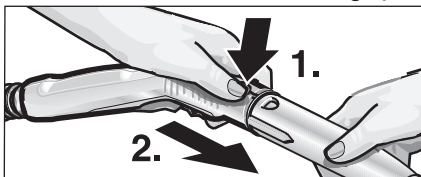

Sl. 5: Ločevanje pribora

- ⚠ **Pri ločevanju pribora ne sme kapljati vroča voda! Pribora nikoli ne ločujte med izhajanjem pare – nevarnost parin!**

- Zapovečevanje čistilnega učinka prideliteh šobo s točkastim razprševanjem (D1) lahko jo uporabljate s podaljškom (D2), okroglo krtačo (D3) ali šobo velike moči (D4) (glej sl. 6).

Zato obe odprtini na okrogli krtači pomaknite do nastavkov šobe s točkastim razprševanjem. Okroglo krtačo obračajte v smeri urinega kazalca dokler sene usede..

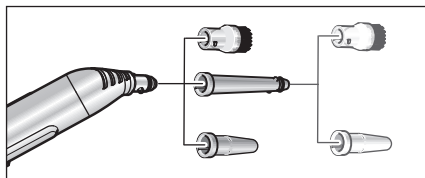

Sl. 6: Nastavki za šobo s točkastim razprševanjem

- Šobo s točkastim razprševanjem pri ločevanju njenih nastavkov obrnite v nasprotni smeri od urinega kazalca in razvlecite dele.

- ⚠ **Pri ločevanju pribora ne sme kapljati vroča voda! Pribora nikoli ne ločujte med izhajanjem pare – nevarnost parin!**

### Polnjenje z vodo

- Varnostno zaporo (A3) odvijte od aparata.

- Iz kotla spraznite vsa prisotna vodo.

⚠ **Nikoli ne polnite čistilnih sredstev ali drugih dodatkov!**

- V kotel napolnite največ 2 litra navadne vode.

ℹ **Kotel je lahko pri vodoravno stoječemu aparatu napolnjen do ca. 2 cm pod robom polnilnega nastavka. Toplavo zazmanjšuje čas segrevanja.**

- Varnostno zaporo (A3) spet čvrsto privijte na aparat.

### Vklop aparata

- Mrežni kabel (A7) spolno dolžino odvijte z navoja kabla.

ℹ **Med obratovanjem kabel mora biti vedno popolnoma izvlečen. Če je varnostni termostat aparat izklopil, pustite da se aparat pred ponovnim zagonom shladi.**

- Mrežni vtič vstavite v vtičnico.

⚠ **Naprave nikoli ne zaganjajte če se v kotlu ne nahaja voda. Aparat se v nasprotnem primeru lahko pregreje. Zaradi varnosti bo aparat avtomatski izklopil gretje in nato posebno prižgala rdeča kontrolna luč za pomanjkanje vode (B6). Če aparat spet želite pripraviti za delo, izklopite ga in kotel napolnite z vodo (glej "Dopolnjevanje z vodo").**

- Aparat vklopite s stikalom (A5). Morase prižgati kontrolna luč – gretje (B4).

Počakajte da se prižge kontrolna luč (B5), šele takrat je parni čistilec popolnoma pripravljen za delo.

ℹ **Popolni učinek gretja je na razpolago, ko je pri segrevanju na aparat priključen dvojni vtič (C7).**

- Prepričajte se, da je zapah (C4) na parni pištoli sproščen.

ℹ **Ko zapah (C4) porinete nazaj, se parno stikalo (C5) ne more sprožiti (zaščita za otroke). Če zapah porinete naprej, je parno stikalo sproščeno.**

- Para izhaja, če sprožite parno stikalo (C5). Parno pištolo (C1) na začetku vedno usmerjajte proti krpi dokler para ne začne enakomerno izhajati.

- Zaradi vzdrževanja enakomernega tlaka v kotlu se bo med uporabo včasih vklopilo gretje. Pri tem se bo prižgala oranžna kontrolna luč (B5).

## 3. Obratovanje

### Reguliranje količine pare

Količino pare lahko regulirate z ročnim kolesom (C2) na parni pištoli (C1) ali z gumbom (B2) na parnem čistilcu.

Ročno kolo (C2) na parni pištoli (C1)

Če delate s standardnim priborom, lahko količino pare nastavite z ročnim kolesom (C2) na parni pištoli (C1).

- Če ročno kolo obrnete naprej, izhajalo bo več pare, če pa ga obrnete nazaj, izhaja manj.

**i** Če je ročno kolo nastavljeno na manjšo količino, lahko para posprosti v parnega stikala (C5) izhaja še nekaj časa dokler se tlak v parni cevi ne razgradi. Tatlak se lahko razgradi hitreje s kratkim obračanjem ročnega kolesa (C2) naprej.

### Gumb (B2)

- Če gumb (B2) v področju skale količine pare (B3) obračate v nasprotni smeri od urinega kazalca, izhajalo bo več pare, če pa ga obračate vsmeri urinega kazalca, izhaja manj.



Sl. 8: Reguliranje količine pare

### Reguliranje vlažnosti pare (VapoHydro)

**i** V mokrem območju lahko umazanijo sperete, namesto da bijo pobirali s krpo. Kolikor višja je vlažnost pare, torej kolikor več vode je v sunku pare, toliko boljšji je učinek spiranja. Pri maksimalni vlažnosti pare izhaja vroči curek vode, pri čemer je učinek spiranja največji.

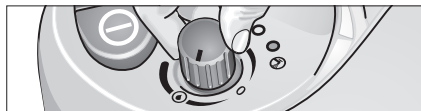

Sl. 9: Reguliranje vlažnosti pare (Vapo Hydro)

Vlažnost pare lahko regulirate z nastavljanjem gumba (B2) v področju skale vlažnosti pare (B1).

Povečevanje vlažnosti pare:

- Gumb (B2) obrnite v smeri urinega kazalca. Maksimalna vlažnost pare je dosežena, ko gumb obrnete do omejevalnika skale (B1).

### Uporaba:

- V mokrih področjih (npr. kopalnica, stranišče ...) za spiranje umazanije
- V povezavi s šobo stočkastim razprševanjem

**i** začiščenjev kopalnici.

*Kozvišate vlažnost pare, se kotel hitreje sprazni.*

Zmanjševanje vlažnosti pare:

- Gumb (B2) obrnite v nasprotni smeri urinega kazalca.

### Parkiranje aparata

- Pri krajšem premoru med delom lahko podaljševalno cev montirano šobo postavite v položaj za parkiranje (glej sl. 9).

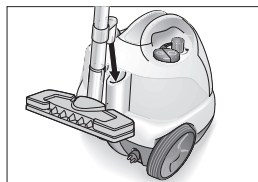

Sl. 9: Položaj za parkiranje

### Dopolnjevanje vode

Ko je voda v kotlu izrabljena, se prižge rdeča kontrolna luč pomanjkanje vode (B6).

**i** Varnostna zapora (A3) se ne more odpreti dokler se kotel nahaja tudi pod zelo nizkim tlakom.

- Parno stikalo (C5) na parni pištoli (C1) pritiskajte dokler parane neha izhajati. Kotel napravesedajni več podtlakom.

- Varnostno zaporo (A3) odvijte od aparata.

**!** Pri odpiranju varnostne zapore lahko še izhaja neznahtna količina pare. Varnostno zaporo odprite pazljivo, ker obstaja nevarnost oparin.

- Aparat izklopote s stikalom (A5).

- V kotel napolnite največ 2 litra navadne vode. (Kotel se lahko privod ravno stoječemu aparatu napolni do ca. 2 cm izpod roba polnilnega nastavka.)

**!** Pri vročem kotlu obstaja nevarnost oparin, ker vodapripolnjenjulahko škropinazaj.

**!** Nikoli ne polnite čistilnih sredstev ali drugih dodatkov!

- Varnostno zaporo (A3) spet čvrsto privijte na aparat, ki ga ponovno vklopote s stikalom (A5).

### 3. Obratovanje

- Počakajte da se prižge kontrolna luč (B5), šele takrat je parni čistilec popolnoma pripravljen za delo.

#### Izklopaparata

- Aparat izklopite s stikalom (A5).
- Mrežni vtič potegnite iz vtičnice.
- Za avtomatsko navijanje kabla pritisnite stikalo (A4).
- Dvojni vtič (C6) potegnite iz vtičnice na aparatu (A1). Pritem dvignite pokrov vtičnice na aparatu.

#### Shranjevanjeaparata

- Ročno šobo, šobo za okna, šobo za točkovno razprševanje in majhne dele odložite v predal za pribor (glej sl. 10).

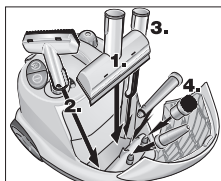

Sl. 10: Predal za pribor

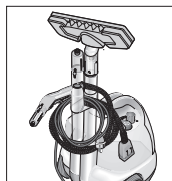

Sl. 11: Pospravljanje

- Obe podaljševalni cevi posamično vstavite v kovček za pribor (A6) na zadnji strani aparata. Šobo za pomivanje tal (H1) postavite na podaljševalno cev (glej sl. 11).
- Naj se krtače hladijo toliko dolgo, da lahko preprečite deformiranje dlačic.

### 4. Napotkizauporabo

#### Čiščenje tekstila

Pred obdelavo tekstila s parnim čistilcem je na pokritem mestu potrebno preveriti odpornost tekstila na paro. V ta namen močno oparite površino in pustite da se posuši. Nato ugotovite, ali je spremenila barvo in obliko.

#### Čiščenje obložnih ali lakiranih površin

**⚠ Pare nikoli ne usmerjajte na nalepljene robove, ker ob rob lahko popusti. Parnega čistilca ne uporabljajte na nepolakiranih lesenih ali parketnih podih.**

Previdno pri čiščenju kuhinjskega in stanovanjskega pohištva, vrat, parketa, lakiranih ali plastificiranih površin! Pri daljšem delovanju pare lahko pride do ločevanja voska, politure, plastičnih oblog ali barve, oz. lahko nastajajo madeži. Zaradi tega je površine treba čistiti samo z parjeno krpo ali kratko opariti z dvoslojno krpo.

#### Čiščenje stekla

**⚠ Pare ne usmerjajte direktno na lakirana mesta na okenskem okvirju, da stem ne poškodujete lak.**

Okenske šipe segrevajte pri nizkih zunanjih temperaturah, predvsem pozimi. V ta namen počasi uparjajte celotno stekleno površino. Stem boste izenačili temperaturne razlike in se izognili naborom na stekleni površini. To je pomembno, ker različno segrete steklene površine lahko počijo.

## 5. Uporabapribora

### Parna pištola (C1)

Parno pištolo lahko uporabljate brez pribora

Uporaba:

- odstranjevanje vonja in naborov z oblačil:  
Viseča oblačila uparjajte z oddaljenosti od 10-20 cm.
- razpraševanje rastlin:  
Vzdržujte oddaljenost od 20-40 cm.
- vlažno brisanje prahu:  
Kratko uparite enokrpno in z njo obrišite pohištvo.

### Šobastočkastim razprševanjem (D1)

Učinek čiščenja se poveča, če boste šobo približevali umazanemu mestu, ker stat temperatura in tlak pare največja pri direktnem izhodu iz šobe.

Uporaba:

- težko dostopna mesta kot npr. vogali in fuge
- armature, odtoki
- umivalniki, stranišča,
- žaluzine, grelnatelesa
- nerjaveče jeklo, emajlirane površine
- odstranjevanje madežev:

Trdovratne obloge vodnega kamna predhodno poškopite s kisom in pustite da deluje ca. 5 minut.

### Podaljšek (D2)

Podaljšek se montira na šobo s točkastim razprševanjem.

Uporaba:

- nedostopne razpoke, fuge, itd..

### Okrogla krtača (D3)

Okrogla krtača se na šobo s točkastim razprševanjem montira direktno ali s podaljškom (D2).

**i** *Okrogla krtača ni ustrezna za čiščenje občutljivih površin.*

### Šoba velike moči (D4)

Šoba velike moči se na šobo s točkastim razprševanjem montira direktno ali s podaljškom (D2). Šoba velike moči povečuje hitrost izhajanja pare.

Uporaba:

- čiščenje posebno trdovratne umazanije
- izpihovanje vogalov, fug, itd.

### Ročna šoba (E1)

Prevleko iz frotirja (E2) prevlecite preko ročne šobe.

Uporaba:

- majhne pralne površine, npr. plastične kuhinjske površine, popločenostene
- okna, ogledala
- pohištveno blago
- notranjost vozila, vetrobransko steklo
- kad

### Šoba za okna (F1)

Uporaba:

- okna
- ogledala
- steklene površine na kabinah za prhanje
- druge steklene površine

- Stekleno površino enakomerno uparjajte z oddaljenosti od ca. 20 cm Nato zapah (zaščito za otroke) (C4) potisnite nazaj, tako da se prepreči neželena sprožitev parnega stikala (C5). Stekleno površine prevlecite z gumijastimi nastavki šobe za okna v trakovih od zgoraj navzdol. S suho krpo obrišite gumijasto odprtino in vsaki trak spodnjega okenskega roba.

## 5. Uporabapribora

### Šoba za pomivanje tal (H1)

Področja uporabe:

– vse pralne stenske in talne obloge, npr.: kamnita tla, ploščice in PVC tla.

- Krpo za brisanje (H3) pritrdite na šobo za pomivanje tal (G1). Krpo previjte vzdolžno in nanjo postavite šobo za pomivanje tal. Štrleče kraje krpe za brisanje en za drugim povlecite pod sponke (H2) (glej sl. 12).

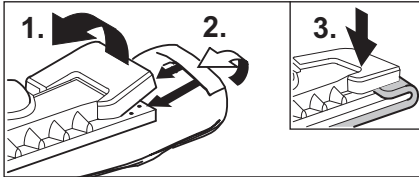

Sl. 12: Napenjanje krpe za brisanje

- Krpo redno obračajte in menjajte. S tem boste izboljšali pobiranje umazanije.
- Nazelo umazanih površinah delajte počasi, da para lahko deluje dlje časa. Če se na čistilni površini še nahajajo ostanki sredstev za čiščenje ali nego tal (npr. vosek, loščilo), se lahko pri čiščenju ustvarjajo proge. Te proge praviloma izginijo po večkratni uporabi parnega čistilca.

### Likalnik (K1)

Likalnik se lahko dobi kot poseben pribor (naročniška številka glej stran 207).

- Dvojnivtič likalnika (K5) čvrstovtakte v vtičnico na aparatu (A1). Pritem oba nastavka dvojnega vtiča morata zaskočiti za pokrov vtičnice na aparatu.

Parnolikanje

• Priporočamo uporabo Kärcherjeve likalne mize z aktivnim sesanjem pare. Ta likalna miza je optimalno usklajena z Vašim aparatom. S tem bistveno olajša in pospešuje likanje. V vsakem primeru je potrebno uporabljati likalno mizo s paroprepustno, mrežasto likalno podlago.

- Regulator temperature (K4) za likanje vseh vrst blaga obrnite vsaj na stopnjo ••• (področje pare). Izhajajoča para pri tem preprečuje pregrevanje materiala.
- Ko se luč (K2) na likalniku izklopi, je likalnik pripravljen za delo. Likalna plošča mora biti vroča, da se para ne bi kondenzirala na plošči in kapljala na perilo.
- Pritisnite stikalo (K3) na parnem likalniku. Iz likalne plošče izhaja para.

Stikalo potisnite naprej: Para izhaja kakor dolgo pritisnete.

Stikalo potisnite nazaj: Stikalo zaskoči, para trajno izhaja. Zaprekinite izhajanje pare stikalo potisnite naprej.

- Prvi sunek pare usmerjajte na krpo dokler para ne začne enakomerno izhajati.
- Regulator količine pare (B2) na aparatu obrnite na želeno količino pare.
- Likalnik za uparjevanje zaves, oblek itd. lahko držite v navpičnem položaju.

Suholikanje

- Regulator temperature (K4) nastavite na želeno temperaturo glede na vrsto blaga. Oznake na regulatorju predstavljajo sledeče vrste blaga:

- umetnavlakna: •
- volno: ••
- platno: •••



## 5. Uporabapribora

### Ločilniktapet

Ločilnik tapet se lahko dobi kot *poseben pribor* (naročniška številka glej stran 207).

Z ločilnikom tapet lahko parni čistilec uporabljate za odstranjevanje tapet.

- Ločilnik tapet s celotno površino postavite na rob tapetnega traku. Vključite dovod pare (C5) in pustite da para deluje toliko časa dokler se tapeta ne razmehča (ca. 10 sek.).
- Ločilnik tapet premestite na sledeči kos neodlepljene tapete. Držite pritisnjeno parno stikalo (C5). Z lopatico dvignite odlepljeni kos tapete in povlecite ga s stene. Ločilnik tapet premeščajte od kosa do kosa in tapete ločujte v trakovih.
- Privečkratno prebarvanih grobovlaknastih tapet paraverjetno ne more predreti skozi tapeto. Zato priporočamo, da tapeto predhodno obdelate z bodičastim valjem.

### Rotorparne šobe

Rotor parne šobe se lahko dobi kot *poseben pribor* (naročniška številka glej stran 207).

Področja uporabe:

- čiščenje vogalov, fug
- težko dostopna mesta.

## 6. Nega, vzdrževanje

### Čiščenje kotla

**⚠** Vzdrževalna dela se smeje opravljati le, če je omrežni vtič izvlečen iz vtičnice in če se je razvijalec parestladil.

#### Spiranje kotla

Kotel parnega čistilca spirajte najmanj povsakem 5. polnjenju z vodo, če vaša voda pokazuje trdoto večjo od 10 stopinj nemške trdote (=°dH), t.j. področje trdote II. Kotel je pri mehkejši vodi potrebno spirati najpozneje po vsakem 15. polnjenju. Trdoto svoje vode lahko preverite pri svojem podjetju za oskrbo z vodo ali mestnem komunalnem podjetju.

- Kotel napolnite z vodo in močno ga pretresite (S tem se ločujejo ostanki vodnega kamna, ki so se usedli na dno kotla). Vodo potem izlijte, tako da aparat z lijakom za polnjenje (A3) prevrnete na vogal (glej sl. 13).

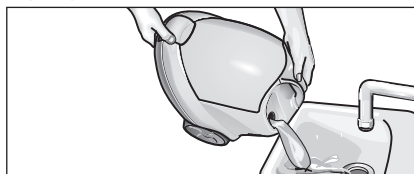

Sl. 13: Spiranje kotla

#### Odstranjevanje vodnega kamna iz kotla:

Ker se na stene kotla prijema vodni kamen, priporočamo odstranjevanje iz kotla v sledečih obdobjih:

Trdota vode	° dH	mmol/l	PP
I mehka	0 – 7	0 – 1,3	100
II srednja	7 – 14	1,3 – 2,5	90
III trda	14 – 21	2,5 – 3,8	75
IV zelo trda	> 21	> 3,8	50

Tab. 1: Obdobja čiščenja kotla

- Parni čistilec ločite od električne mreže.
- Ostanek vode popolnoma izlijte iz kotla (gl. sl. 13).
- **⚠** Da izključite poškodbenaprave, uporabljajte samo izdelke, ki jih dovoljuje Kärcher.
- Za odstranjevanje vodnega kamna uporabite Kärcher Bio-odstranjevalec vodnega kamna RM 511 (naroč. št. 6.295-075). Ob dodajanju raztopine odstranjevalca vodnega kamna upoštevajte navodila za odmerjanje na embalaži.

## 6. Nega, vzdrževanje

⚠ *Obpolnjenju in praznjenju parnega čistilca bodite previdni. Raztopino odstranjevalca vodnega kamna lahko poškoduje občutljive površine.*

- Raztopino odstranjevalca vodnega kamna nalijte v kotel in jo pustite delovati približno 8 ur.

⚠ *Varnostne zapore (A2) ne privijajte na aparat med odstranjevanjem vodnega kamna. Parnega čistilca ne uporabljajte, dokler se v kotlu nahaja sredstvo za odstranjevanje vodnega kamna.*

- Raztopino odstranjevalca vodnega kamna potem izlijte. V kotlu naprave se bo še nahajal ostanek raztopine, zaradi tega kotel dva- do trikrat izperite z mrzlo vodo in na tak način odstranite ostanke sredstva za odstranjevanje vodnega kamna.
- Gumb (B2) najprej obračajte v smeri urinega kazalca do naslona, nato pav nasprotni smeri do maksimalne količine pare.
- Parni čistilec je sedaj pripravljen za delo.

### Negakrp

Pred pospravljanjem popolnoma osušite dele pribora.

- Šobo za pomivanje tal (H1), ročno šobo (E1) in okroglo krtačo (D3) pri odstranjevanju vodnega kamna in sušenju ne postavljajte na dlačice, da ne spremenijo oblike.

Krpaza brisanje in prevleka iz frotirja so že oprane in se lahko takoj uporabijo za delo s parnim čistilcem.

- Umazane krpe za brisanje in prevleke iz frotirja perite v pralnem stroju pri temperaturi od 60 °C. Ne uporabljajte mehkih sredstev za izpiranje, ker s tem krpam omogočate dobro pobiranje umazanije. Zasušenje lahko uporabljate sušilnik za perilo.

## 7. Pomoč ob motnjah

Motnje pri delovanju naprave se deloma pojavijo zaradi enostavnih vzrokov, ki jih lahko odpravite sami. V dvomljivem primeru, ali če je v tabeli to izrecno omenjeno, poiščite pomoč v avtorizirani strokovni delavnici.

### ⚠ Nevarnost električnega udara!

Popravila smejo izvesti izključno v avtorizirani strokovni delavnici.

### Dolg cas segrevanja

- Dvojni vtac ni pravilno montiran.
- V kotlu se nahajajo usedline vodnega kamna

### Malo pare / ni pare (luc pogon nazeleno)

- Preverite regulacijo pare aparat / parna pištola
- Regulacija pare v položaju "nicla"

### Par vsebuje velikovode

- Obracanje kolicine "mokre" pare

### Moc pare se pri delu zmanjšuje / ni pare (pomanjkanje vode)

- V rezervoarju za vodo ni vode  
-dopolnite vodo

### Parnostikalo se ne more vec pritisniti

- Sprostite blokado parnega stikala (C4)

### Visoka raznašanje vode pri likanju

- Regulator temperature likalnika nastavite na podrocje pare
- Aparat mora biti nastavljen v podrocju skale suhe pare.

### Aparat se med ciščenjem izklopi (varnostni termostat)

- Do konca izvlecite kabel in pustite da se aparat shladi.

### Izhod pare kljub pušcanju parnega stikala

- Regulacija pare na pištoli je nastavljena na "min". Rocno kolo obrnite na maks.

## 8. Varnostne naprave

Ta parni čistilec je opremljen z več varnostnimi napravami in s tem zavarovan na več načinov. V nadaljevanju bodo opisani najpomembnejše varnostne naprave.

### Regulator tlaka

Regulator tlaka med delom v kotlu vzdržuje konstanten tlak. Gretje se izklopi pri doseženem maksimalnem delovnem tlaku v kotlu od 4 barov in ponovno vklopi pri padcu tlaka v kotlu zaradi porabe pare.

### Termostat primanjkljajave

Ko voda v kotlu prihaja h koncu, se temperatura gretja zviša. Termostat primanjkljajave izklopi gretje in se prižge rdeča kontrolna luč - primanjkljaj vode (B6). Ponovni vklop gretja se preprečuje toliko časa, dokler se kotel ne shladi ali znova ne napolni z vodo.

### Varnostni termostat

Če pride do izpada termostata primanjkljajave in se aparat pregreje, bo varnostni termostat aparat izklopil. Za nadomeščanje varnostnega termostata se obrnite pristojni Kärcherjevi servisni službi.

### Varnostna zapora

Varnostna zapora zapira ustvarjenemu parnemu tlaku prihod do kotla. Če je regulator tlaka pokvarjen in parni tlak v kotlu presega 5,7 barov, se v varnostni zapori odpre nadtladni ventil in para skozi zaporo izhaja ven. Za ponovni zagon aparata se obrnite pristojni Kärcherjevi servisni službi.

### Previsoka temperatura varovalka na navojnem reznem kablju

Mrežni kabel se lahko mocno segreje, ce ga popolnoma ne odvijete z navijala. Proti prevelikemu segrevanju aparat vsebuje varovalko za previsoko temperaturo.

## 9. Splošni napotki

### Garancija

V posameznih državah veljajo garancijski pogoji, kojih je izdalo naše pristojno distribucijsko društvo. Morebitne motnje na aparatu odstranimo znotraj garancijskega roka brezplačno, če so le-te posledica napake v materialu ali izdelavi.

V primeru uveljavljanja garancije se s priborom in računom obrnite svojemu prodajalcu ali najbližji pooblaščenim servisnim službam.

Ne prevzemamo odgovornosti za poškodbe, ki so nastale zaradi neustreznega ravnanja s parnim čistilcem ali zaradi neupoštevanja navodil za uporabo.

### Napotek o odstranjevanju

Stare naprave vsebujejo pomembne materiale, ki so namenjeni za nadaljnjo predelavo. Zato stare naprave zavržite s pomočjo ustreznih zbiralnih sistemov.



## 10. Pribor in nadomestni deli

Smejo se uporabljati samo pribor in nadomestni deli, kijih dovoljuje proizvajalec, originalni pribor in originalni deli jamčijo, da bo aparat varno in nemoteno delal.

Na zadnji strani boste našli sliko aparata z naročniško številko posameznih delov

### Dodatna oprema

#### Komplet okroglih krtač (naroč. št. 2.863-058)

– 4 okrogle krtače za šobo s stočkastim razprševanjem

#### Komplet okroglih krtač z mednimi dlačicami

(naroč. št. 2.863-061)

– 3 okrogle krtače (za šobo s stočkastim razprševanjem pri posebej trdovratni umazaniji)

#### Komplet mikrovlaknastih krp

(naroč. št. 6.905-921)

– 1 velika krpa za brisanje, 1 prevleka iz frotirja s posebej visoko sposobnostjo sesanja in pobiranja umazanije

#### Bio-odstranjevalec vodnega kamna RM 511

(naroč. št. 6.290-239)

– 3 × 100 g praška za čiščenje kotla.  
Uporaba glej pogl. 5. "Nega, vzdrževanje, pomoč pri napakah".

#### Komplet krp (naroč. št. 6.960-019)

– 2 veliki krpi za brisanje, – 3 prevleke iz frotirja

#### Komplet krp (naroč. št. 6.370-990)

– 5 prevlek iz frotirja

#### Komplet krp (naroč. št. 6.369-481)

– 5 velikih krp za brisanje

#### Komplet krp (naroč. št. 6.369-357)

– 3 velike krpe za brisanje

#### Parni likalnik BE 6000 (naroč. št. 4.862-060)

#### Poklicni parni likalnik BE 7001

(naroč. št. 4.862-105)

#### Likalna miza z aktivnim sesanjem pare

(naroč. št. 6.906-002)

Za zelo dobre rezultate likanja ob znatnem varčevanju časa (samo za 230 V)

#### Ločilnik tapet (naroč. št. 2.863-062)

#### Okrogla krtača s strgalom (naroč. št. 2.863-140)

#### Rotor parne šobe (naroč. št. 2.863-094)

#### Gumijasti nastavek

(nadomestek, naroč. št. 6.273-140)

## 11. Tehnični podatki

### Vtičnica

Napetost ..... 220 – 240 V

Vrstatoka ..... 1 ~ 50 Ph/Hz

Napetostvročaju ..... 24 V

### Podatki o storilnosti

Ogrevalna storilnost ..... 2300 W

maks. delovni tlak ..... 4,0 barov

dov. tlak ..... 5,7 barov

Čas segrevanja/1 l vode ..... 6 min

Maks. količina pare ..... 82 g/min

### Mere

Težabrezpripobora ..... 7 kg

Količina polnjenja z vodo ..... 2,0 l

Vsebinakotla ..... 2,4 l

Širina ..... 335 mm

Dolžina ..... 425 mm

Višina ..... 380 mm

*Najmanjši premer podaljševalnega kabla 1 mm<sup>2</sup>*

## Użytkowanie zgodne z przeznaczeniem

Parowe urządzenie czyszczące przeznaczone jest wyłącznie do stosowania w gospodarstwach domowych. Urządzenie jest przeznaczone do czyszczenia z wykorzystaniem pary i może być używane z odpowiednimi akcesoriami, zgodnie z opisem w niniejszej instrukcji obsługi. Należy szczególnie przestrzegać zasad bezpieczeństwa.

## Spis treści

<b>1. Opis urządzenia</b> .....	<b>208</b>
<b>2. Wskazówki bezpieczeństwa</b> .....	<b>209</b>
<b>3. Praca urządzenia</b> .....	<b>210</b>
Rozpakowanie urządzenia .....	210
Montaż wyposażenia .....	210
Napełnianie zbiornika wodą .....	211
Uruchamianie urządzenia .....	211
Regulacja ilości pary .....	212
Parkowanie urządzenia .....	212
Uzupelnianie wody .....	212
Wyłączanie urządzenia .....	213
Przechowywanie urządzenia .....	213
<b>4. Wskazówki dotyczące zastosowania</b> .....	<b>213</b>
Czyszczenie tekstyliów .....	213
Czyszczenie powierzchni powlekanych lub lakierowanych .....	213
Czyszczenie szkła .....	213
<b>5. Zastosowanie wyposażenia</b> .....	<b>214</b>
Pistolet parowy, Dysza ze strumieniem punktowym, Dysza ręczna, Dysza do okien .....	214
Dysza do podłóg, Żelazko .....	215
Wyposażenie dodatkowe .....	216
<b>5. Czyszczenie, konserwacja</b> .....	<b>216</b>
Czyszczenie zbiornika na wodę .....	216
Czyszczenie ścierek .....	216
<b>7. Pomoc w razie zakłóceń</b> .....	<b>217</b>
<b>8. Elementy zabezpieczające</b> .....	<b>218</b>
Regulator ciśnienia .....	218
Termostat braku wody .....	218
Termostat zabezpieczający .....	218
Zawór bezpieczeństwa .....	218
<b>9. Wskazówki ogólne</b> .....	<b>218</b>
Gwarancja .....	218
Wskazówka dotycząca utylizacji .....	218
<b>10. Wyposażenie dodatkowe i części zamienne</b> .....	<b>219</b>
<b>11. Dane techniczne</b> .....	<b>219</b>

## 1. Opis urządzenia



- A1 pokrywagniazda urządzenia
  - A2 schowek na akcesoria
  - A3 zawór bezpieczeństwa
  - A4 przycisk automatycznego zwijania kabla
  - A5 włącznik/wyłącznik
  - A6 kołczan na akcesoria
  - A7 kabel sieciowy
  - B1 skala wilgotności pary (VAPO HYDRO)
  - B2 gałka regulacji ilości i wilgotności pary (VAPOHYDRO)
  - B3 skala ilości pary
  - B4 lampka kontrolna (żółta) – grzałka
  - B5 lampka kontrolna (zielona) – stangotowości
  - B6 lampka kontrolna (czerwona) – brak wody
  - C1 pistolet parowy
  - C2 pokrętko regulacji ilości pary
  - C3 przycisk odblokowania
  - C4 blokada (zabezpieczenie przed dziećmi)
  - C5 przełącznik pary
  - C6 wąż pary
  - C7 wtyk blokowy
  - D1 dysza ze strumieniem punktowym
  - D2 przedłużka
  - D3 szczotka okrągła
  - D4 dysza Power (czerwona)
  - E1 dysza ręczna
  - E2 nakładka frotte
  - F1 dysza do okien
  - G1 rura przedłużająca (2 szt.)
  - G2 zatrzask haka do parkowania
  - G3 przycisk odblokowujący
  - G4 hak do parkowania
  - H1 dysza do podłóg
  - H2 klamry mocujące
  - H3 ścierka duża
  - K1 żelazko\*
  - K2 lampka kontrolna nagrzewania żelazka
  - K3 przełącznik prasowania parowego
  - K4 regulator temperatury
  - K5 wtyk blokowy żelazka
- \* wyposażenie dodatkowe;



Przed pierwszym uruchomieniem urządzenia należy przeczytać instrukcję obsługi oraz wskazówki dotyczące bezpieczeństwa.

Instrukcję obsługi zachować na później lub dla następnego użytkownika.

Urządzenie to zostało skonstruowane do użytku domowego i nie jest przewidziane do eksploatacji z obciążeniem występującym przy zastosowaniu profesjonalnym.



Para

UWAGA-niebezpieczeństwo oparzenia

## 2. Wskazówki bezpieczeństwa

Tabliczki ostrzegawcze i pouczające umieszczone na urządzeniu podają ważne wskazówki zapewniające bezpieczną pracę urządzenia.

Oprócz wskazówek podanych w instrukcji obsługi należy przestrzegać również ogólnych przepisów bezpieczeństwa i higieny pracy.

### Podłączenie elektryczne

⚠ *Napięcie podane na tabliczce znamionowej musi być zgodne z napięciem źródła prądu.*

⚠ *Klasa ochronności I - urządzenia mogą być podłączone tylko do źródeł prądu uziemionych zgodnie z obowiązującymi przepisami.*

⚠ *W wilgotnych pomieszczeniach np. łazienkach urządzenie może być użyte pod warunkiem, że podłączysz się go poprzez odpowiedni wyłącznik ochronny. Proszę się poradzić specjalisty-elektryka.*

⚠ *Przewód elektryczny zasilający zastosowany do tego urządzenia, lub jako jego część zamienna, nie może różnić się od podanego przez producenta. Proszę przestrzegać wskazówek dotyczących przeglądów i konserwacji.*

⚠ *Nr do zamówienia i typ patrz instrukcja obsługi.*

⚠ *Nie wolno nigdy dotykać wtyczki wilgotnymi rękoma.*

⚠ *Zwrócić uwagę, aby nie uszkodzić przewodu elektrycznego zasilającego go przedłużacza poprzez najechanie, zmiżdżenie, zerwanie lub temu podobne. Chronić przewód przed wpływem wysokiej temperatury, oleju i ostrych krawędzi.*

⚠ *Przkrój przedłużacza przewodu elektrycznego zasilającego musi być zgodny z podanym w instrukcji obsługi i posiadać ochronę przed opryskaniem wodą. Połączenie przedłużacza z przewodem nie może leżeć w wodzie.*

⚠ *Wtyczki i lub łączniki wtykowe zastosowane jako części zamienne przy przewodzie zasilającym lub przedłużaczu muszą zapewnić ochronę przed opryskaniem wodą i wytrzymałość mechaniczną. Proszę przestrzegać wskazówek dotyczących przeglądów i konserwacji.*

### Zastosowanie

⚠ *Przed użyciem sprawdzić stan bezpieczeństwa pracy urządzenia i jego wyposażenia, czy odpowiada obowiązującym przepisom. Jeśli stan urządzenia nie jest bez zarzutu, urządzenie może być użyte.*

⚠ *Proszę sprawdzić szczególnie korek zamykający bezpieczny elektryczny przewód zasilający.*

⚠ *Wąż doprowadzający parę nie może być uszkodzony (niebezpieczeństwo poparzenia). Uszkodzony wąż doprowadzający parę musi być niezwłocznie wymieniony. Stosować tylko węże i złączki zalecane przez producenta.*

⚠ *Nr do zamówienia i typ patrz instrukcja obsługi.*

⚠ *Niewolno wlewać do kotła cieczy zawierających rozpuszczalniki, jak również nierozcieńczonych kwasów i rozpuszczalników! Do takich należą przede wszystkim środki czyszczące, benzyna i rozcieńczalniki do farb i lakierów. Niebezpieczeństwo wybuchu! Poza tym aceton, nierozcieńczone kwasy i rozpuszczalniki, które działają szkodliwie na zastosowane w urządzeniu materiały.*

⚠ *Przy zastosowaniu urządzenia w niebezpiecznych strefach (np. stacja benzynowa) należy przestrzegać odpowiednich przepisów bezpieczeństwa. Praca w pomieszczeniach zagrożających wybuchem jest zabroniona.*

⚠ *Urządzenie musi stać na pewnym podłożu.*

⚠ *Przycisku wyłącznika par nie wolno zablokować na czas pracy.*

⚠ *Przy dolewaniu wody do gorącego jeszcze kotła należy postępować bardzo ostrożnie. W przeciwnym wypadku woda może z powrotem wypłynąć! (Niebezpieczeństwo poparzenia).*

### Czyszczenie urządzeń elektrycznych

⚠ *Czyszczone urządzenia elektryczne (również kuchenki elektryczne) odłączyć od sieci elektrycznej (wyłączyć bezpieczniki). Urządzenie musi być całkowicie wysuszone przed ponownym włączeniem. Przestrzegać wskazówek producenta urządzenia!*

⚠ *Niewolno czyścić urządzeń, w których może dojść do kontaktu pary z przewodami elektrycznymi i wyłącznikami, np. lampy, suszarki do włosów,*

## 2. Ogólne wskazówki bezpieczeństwa

grzejnik elektrycznej itp. Para może dostać się do wnętrza urządzenia i po ochłodzeniu spowodować tam defekt elektryczny.

⚠ Niewolno nigdy kierować strumienia pary z małej odległości na rękę, albo osoby i zwierzęta (niebezpieczeństwo poparzenia).

⚠ Materiałów zawierających azbest, albo inne substancje szkodliwe dla zdrowia niewolno czyścić parą, ani kierować na nie strumienia pary.

### Obsługa

⚠ Osoba obsługująca urządzenie odpowiedzialna jest za zastosowanie zgodne z przeznaczeniem. Musi ona uwzględnić warunki otoczenia i w czasie pracy uważać na osoby trzecie, a szczególnie na dzieci.

⚠ Urządzenie może być użyte tylko przez te osoby, które przeszkolone zostały w obsłudze, albo mogą wykazać się umiejętnością obsługi, i którym wyraźnie zlecono tę czynność. Urządzenie nie może być obsługiwane przez młodocianych dzieci.

⚠ Pracując o urządzenie niewolno pozostawiać bez nadzoru.

### Przeglądy i konserwacja

⚠ Przed przystąpieniem do czyszczenia i przeglądu urządzenia i przed wymianą części należy urządzenie wyłączyć i wyciągnąć wtyczkę z gniazda ściągającego.

⚠ Naprawę urządzenia może przeprowadzić tylko uprawniony punkt serwisowy, albo specjalista w tym zakresie, któremu znane są wszystkie obowiązujące przepisy bezpieczeństwa.

### Magazynowanie

⚠ **Uwaga:** Nigdy nie używać ani nie przechowywać urządzenia w położeniu leżącym!

⚠ Chronić przed deszczem. Nie magazynować na wolnym powietrzu.

## 3. Pracaurządzenia

### Rozpakowywanie urządzenia

Przy rozpakowywaniu należy sprawdzić, czy opakowanie zawiera kompletne wyposażenie. W przypadku stwierdzenia szkód transportowych lub braku części należy natychmiast powiadomić o tym sprzedawcę.

Opakowania nie należy wyrzucać do zwykłych pojemników na śmieci. Może być ono utylizowane. Części opakowania należy dostarczyć do odpowiedniego punktu zbiórki.



### Montaż wyposażenia

• Włożyć mocny wtyk blokowy (C7) w gniazdo wtykowe urządzenia (A1). Obnoski wtyku blokowego muszą zatrasnąć się na pokrywie gniazda wtykowego urządzenia (patrz rys. 1).

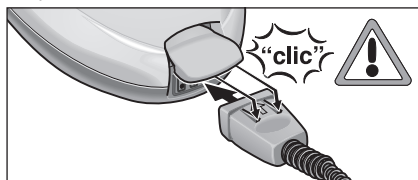

Rys. 1: Podłączenie wtyku blokowego

• Połączyć żądany element wyposażenia (D1, E1, F1) z pistoletem parowym (C1). W tym celu nałożyć rurkowe zakończenie elementu wyposażenia na pistolet parowy (C1). Następnie na tyle nasunąć element wyposażenia na pistolet parowy, aby przycisk odblokowujący (C3) pistoletu parowego zatrasnął się (patrz rys. 2).

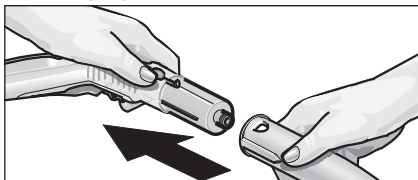

Rys. 2: Montaż elementów wyposażenia na pistolecie parowym

• W razie potrzeby można użyć rur przedłużających (G1). W tym celu zamontować jedną lub obie rury przedłużające (G1) na pistolecie parowym (C1) (patrz rys. 3). Następnie nasunąć żądany element wyposażenia (D1, E1, F1, H1) na wolny koniec rury przedłużającej.

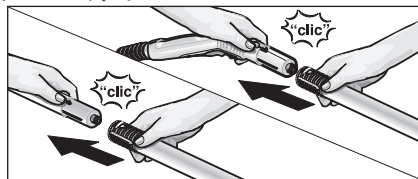

Rys. 3: Montaż rur przedłużających



### 3. Praca urządzenia

- Nałożyć hak do parkowania (G4) na dolną rurę przedłużającą aż do zatrzaśnięcia w zatrzasku (G2) (patrz rys. 4).



Rys. 4: Montaż haka do parkowania

- W celu odłączenia elementów wyposażenia nacisnąć przycisk odblokowujący (C3 lub G3) i pociągnąć elementy w przeciwnych kierunkach (patrz rys. 5).

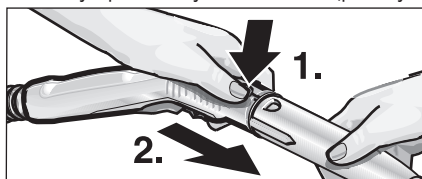

Rys. 5: Odłączanie elementów wyposażenia

- ⚠ **Przy odłączaniu elementów wyposażenia może wyciekać gorąca woda! Nigdy nie odłączać elementów wyposażenia, gdy z urządzenia wydobywa się para – grozi oparzeniem!**

- W celu podniesienia wydajności czyszczenia przy pracy z dyszą ze strumieniem punktowym (D1) można stosować przedłużkę (D2), szczotkę okrągłą (D3) lub dyszę Power (D4) (patrz rys. 6). W tym celu wprowadzić oba wycięciażądanego elementu wyposażenia na noski dyszy ze strumieniem punktowym. Obrócić element w prawo do oporu.

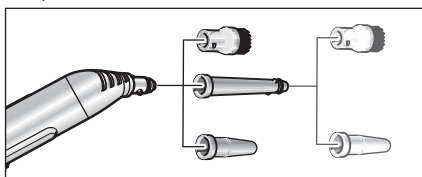

Rys. 6: Nasadki na dyszę ze strumieniem punktowym

- W celu odłączenia elementu wyposażenia od dyszy ze strumieniem punktowym należy obrócić ją w lewo, a następnie pociągnąć oba elementy w przeciwnych kierunkach.

- ⚠ **Przy odłączaniu elementów wyposażenia może wyciekać gorąca woda! Nigdy nie odłączać elementów wyposażenia, gdy z urządzenia wydobywa się para – grozi oparzeniem!**

### Napełnianie zbiornika wodą

- Odkręcić od urządzenia zawór bezpieczeństwa (A3).
- Wylać wodę ze zbiornika.

⚠ **Nie wlewać środków czyszczących lub innych dodatków!**

- Do zbiornika wlać maksymalnie 2 litry wody z kranu.
- ⓘ **Zbiornik może być napełniony do poziomu ok. 2 cm poniżej krawędzi szyjki do napełniania. Ciepła woda skracza czas nagrzewania.**

- Na urządzenie ponownie mocno nakręcić zawór bezpieczeństwa (A3).

### Włączanie urządzenia

- Kabel sieciowy (A7) wyciągnąć całkowicie ze schowka na kabel.

ⓘ **Podczas pracy urządzenia kabel musi być zawsze całkowicie wyciągnięty. Jeżeli termostat zabezpieczający spowoduje wyłączenie urządzenia, to przed ponownym uruchomieniem należy poczekać do wystygnięcia urządzenia.**

- Włożyć wtyczkę do gniazdka.

⚠ **Nie włączaj urządzenia, jeżeli w zbiorniku nie ma wody. W przeciwnym razie urządzenie może się przegrzać. Ze względów bezpieczeństwa urządzenie automatycznie wyłącza grzałkę i ponadto zapala się czerwona lampka kontrolna braku wody (B6). Aby przywrócić urządzenie do stanu gotowości, należy je wyłączyć i napełnić zbiornik wodą (patrz „Uzupełnianie wody”).**

- Włączyć urządzenie za pomocą przycisku (A5). Lampka kontrolna grzałki (B4) musi świecić.

ⓘ **Nagrzewanie działa z pełną mocą tylko wtedy, gdy wtyk blokowy (C7) podłączony jest do urządzenia podczas nagrzewania.**

- Zaczekać, aż zapali się lampka kontrolna (B5), wtedy urządzenie jest gotowe do pracy.

- Upewnić się, że blokada (C4) pistoletu parowego jest zwolniona.

ⓘ **Gdy blokada (C4) jest przesunięta do tyłu, nie można nacisnąć przełącznika pary (C5) (zabezpieczenie przed dziećmi). Po przesunięciu blokady do przodu przełącznik pary jest zwolniony.**

- Po naciśnięciu przełącznika pary (C5) z pistoletu wydobywa się para. Pistolet należy zawsze najpierw skierować na ściereczkę, aż para będzie wydobywała się równomiernie.

### 3. Praca urządzenia

- Podczas użytkowania grzałki się włączają regularnie, tak aby utrzymać ciśnienie w zbiorniku. Zapalają się wtedy żółta lampka kontrolna (B4).

#### Regulacja ilości pary

Ilość pary można regulować za pomocą pokrętła (C2) na pistolecie parowym (C1) lub za pomocą gałki (B2) na urządzeniu czyszczącym.

Pokrętło (C2) na pistolecie parowym (C1)  
Podczas pracy z użyciem standardowych akcesoriów ilość pary można regulować za pomocą pokrętła (C2) na pistolecie parowym (C1).

- Po obróceniu pokrętła do przodu wydobywa się duża ilość pary, a po obróceniu do tyłu – mała ilość.

**i** *Gdy pokrętło jest ustawione na małą ilość, to po zwolnieniu przełącznika pary (C5) para może się wydostawać jeszcze przez chwilę, do chwili aż ciśnienie w węży pary zostanie zredukowane. Ciśnienie to można także zredukować szybciej obracając pokrętło (C2) na chwilę do przodu.*

#### Gałka (B2)

- Po obróceniu gałki (B2) na skali ilości pary (B3) w lewo wydobywa się duża ilość pary, a po obróceniu w prawo – mała ilość.



Rys. 8: Regulacja ilości pary

#### Regulacja wilgotności pary (VapoHydro)

**i** *W pomieszczeniach wilgotnych można również służyć brud zamiast zbierać go za pomocą ściereki. Im większa wilgotność pary, czyli im więcej wody zawiera strumień pary, tym lepiej brud jest sptukiwany. Przy maksymalnej wilgotności pary wydobywa się strumień gorącej wody, która najlepiej sptukuje brud.*

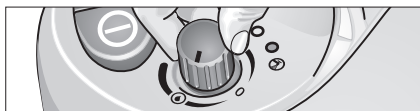

Rys. 9: Regulacja wilgotności pary (VapoHydro)

Wilgotność pary można regulować obracając gałkę (B2) na skali wilgotności pary (B1).

#### Zwiększanie wilgotności pary:

- Obrócić gałkę (B2) w prawo.  
Maksymalną wilgotność pary można osiągnąć obracając gałkę do końca skali (B1).

Zastosowanie:

- W pomieszczeniach wilgotnych (np. łazienka, ubikacja itp.) do sptukiwania brudu.
- W połączeniu z dyszą ze strumieniem punktowym do czyszczenia łazienki.

**i** *Po zwiększeniu wilgotności pary zbiornik opróżnia się szybciej.*

#### Zmniejszanie wilgotności pary:

- Obrócić gałkę (B2) w lewo.

#### Parkowanie urządzenia

- Podczas krótkiej przerwy w pracy można ustawić rurę przedłużającą z zamontowaną dyszą w pozycji parkowania (patrz rys. 9).

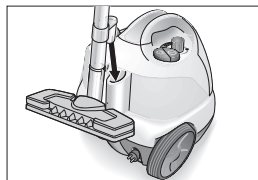

Rys. 9: Pozycja parkowania

#### Uzupełnianie wody

Gdy woda w zbiorniku zostanie zużyta, zapalają się czerwona lampka kontrolna braku wody (B6).

**i** *Zaworu bezpieczeństwa (A3) nie można otworzyć, dopóki w zbiorniku panuje jeszcze choćby niewielkie ciśnienie.*

- Nacisnąć przełącznik pary (C5) na pistolecie parowym (C1) do chwili, gdy paranie będzie się już wydostawać. W zbiorniku nie ma już ciśnienia.

- Odkręcić zawór bezpieczeństwa (A3).

**!** *Podczas otwierania zaworu bezpieczeństwa ze zbiornika może uisć resztką pary. Ze względu na niebezpieczeństwo oparzenia zawór bezpieczeństwa należy otwierać ostrożnie.*

- Wyłączyć urządzenie za pomocą wyłącznika (A5).

- Do zbiornika wlać maksymalnie 2 litry wody wodociągowej. (Zbiornik może być napełniany do poziomu ok. 2 cm poniżej krawędzi szyjki do napełniania.)

### 3. Praca urządzenia

**!** Przy nagrzanym zbiorniku istnieje niebezpieczeństwo oparzenia, ponieważ woda przynależnie może przyschnąć.

**!** Nie wlewać środków czyszczących ani innych dodatków!

- Ponownie mocno nakręcić zawór bezpieczeństwa (A3) i włączyć urządzenie za pomocą włącznika (A5).
- Zaczekać, aż zapali się lampka kontrolna (B5), wtedy urządzenie jest znów gotowe do pracy.

### Wyłączanie urządzenia

- Wyłączyć urządzenie za pomocą włącznika (A5).
- Wyciągnąć wtyczkę z gniazdka.
- Nacisnąć przycisk (A4) automatycznego zwijania kabla sieciowego.
- Zgniazdawtykowego urządzenia (A1) wyciągnąć wtyk blokowy (C6). Należy przy tym podnieść pokrywę gniazda wtykowego.

### Przechowywanie urządzenia

- Włożyć dyszę ręczną, dyszę do okien, dyszę ze strumieniem punktowym i inne elementy do magazynu akcesoria (patrz rys. 10).

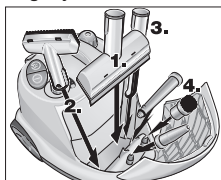

Rys. 10: Magazyn akcesoria

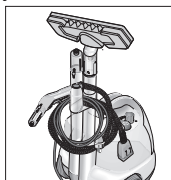

Rys. 11: Przechowywanie urządzenia

- Włożyć obie rury przedłużające oddzielnie do kołczanów na akcesoria (A6) na tylnej ścianie urządzenia. Nałożyć dyszę do podłóg (H1) na rurę przedłużającą (patrz rys. 11).
- Szczotki powinny zawsze wystygnąć na tyle, aby uniknąć odkształcenia.

### 4. Wskazówki dotyczące zastosowania

#### Czyszczenie tekstyliów

Przed użyciem urządzenia parowego do czyszczenia tekstyliów należy zawsze sprawdzić odporność tekstyliów na parę w zakrytym miejscu. W tym celu powierzchnię silnie zwilżyć parą i następnie pozostawić do wyschnięcia. Następnie należy sprawdzić, czy jej barwa i kształt nie zmieniły się.

#### Czyszczenie powierzchni powlekanych lub lakierowanych

**!** Nigdy nie kierować pary na klejone krawędzie, ponieważ klein może się oddzielić. Urządzenia nie stosować do nie lakierowanych podłóg drewnianych ani parkietowych.

Zachować ostrożność przy czyszczeniu mebli kuchennych i pokojowych, drzwi, parkietów, powierzchni lakierowanych lub powlekanych tworzywem sztucznym! Przy dłuższym działaniu pary wosk, politura meblowa, okładzina z tworzywa sztucznego i farba mogą oddzielać się, możliwe jest również powstawanie plam. Dlatego powierzchnie te należy czyścić tylko przy pomocy naparowanej ścierki lub zwilżać parą tylko przez chwilę przez dwie warstwy ścierki.

#### Czyszczenie szkła

**!** Strumienia pary nie kierować bezpośrednio na uszczelnienie szyby, aby go nie uszkodzić.

Przy niskich temperaturach zewnętrznych, przede wszystkim w zimie, należy ogrzać szybę okienną. W tym celu lekko naparować całą powierzchnię szkła. Pozwala to wyrównać różnice temperatur i uniknąć napięcia na powierzchni szkła. Jest to ważne, ponieważ powierzchnie szklane ogrzane w różnym stopniu mogą pęknąć.

## 5. Zastosowanie wyposażenia

### Pistolet parowy (C1)

Pistoletu parowego można używać bez żadnych akcesoriów.

#### Zastosowanie:

- usuwanie zapachów i załamania z odzieży: Wiszącą odzież naparować z odległości 10–20 cm.
- usuwanie kurzu z roślin: Zachować odległość 20–40 cm.
- wycieranie kurzu na mokro: Naparować przez chwilę ścierkę i wycierać nią meble.

### Dysza ze strumieniem punktowym (D1)

Działanie czyszczące jest tym silniejsze, im bliżej czyszczonego miejsca znajduje się dysza, ponieważ temperatura i ciśnienie pary są największe bezpośrednio w miejscu wydobywania się pary.

#### Zastosowanie:

- trudno dostępne miejsca jak np. narożniki i szczeliny
- armatura, odpływ
- umywalka, WC,
- żaluzje, grzejniki
- stal nierdzewna, powierzchnie emaliowane
- usuwanie plam: Trudno do usunięcia kamień wcześniej zwilżyć octem i pozostawić na ok. 5 minut.

### Przedłużka (D2)

Przedłużkę montuje się na dyszę ze strumieniem punktowym.

#### Zastosowanie:

- niedostępne szczeliny, fugi itp.

### Szczotka okrągła (D3)

Szczotkę okrągłą montuje się na dyszę ze strumieniem punktowym bezpośrednio lub w połączeniu z przedłużką (D2).

- i** *Szczotka okrągła nie nadaje się do czyszczenia delikatnych powierzchni.*

### Dysza Power (D4)

Dyszę Power montuje się na dyszę ze strumieniem punktowym bezpośrednio lub w połączeniu z przedłużką (D2). Dysza Power zwiększa prędkość wydobywania się pary.

#### Zastosowanie:

- czyszczenie szczególnie silnych zanieczyszczeń
- wydmychiwanie brudu z kątów, szczelin itp.

### Dysza ręczna (E1)

Naciągnąć nakładkę frotte (F2) na dyszę ręczną.

#### Zastosowanie:

- małe powierzchnie zmywalne, np. powierzchnie kuchenne z tworzywa sztucznego, płytki ścienne
- okna, lustra
- tkaniny meblowe
- wnętrza samochodu, szyba przednia
- wanna łazienkowa

### Dysza do okien (F1)

#### Zastosowanie:

- okna
- lustra
- szklane kabiny prysznicowe
- inne powierzchnie szklane
- Powierzchnię szkła naparować równomiernie z odległości ok. 20 cm. Następnie przesunąć blokadę (C4) do tyłu, aby uniemożliwić przypadkowe uruchomienie przełącznika pary (C5). Gumową krawędź dyszy do okien przeciągać po szybie od góry do dołu. Po każdym pasie suchą ścierką wycierać gumową krawędź i dolny brzeg okna.

## 5. Zastosowanie wyposażenia

### Dyszadopodłóg(H1)

Zastosowanie:

- Wszystkie zmywalne wykładziny podłogowe i ścienne, np. podłogi kamienne, z płytek i PCW.
- Ścierkę (H3) umocować na dyszy do podłóg (H1). W tym celu ścierkę złożyć wzdłuż i ustawić na niej dyszę do podłóg. Wystające końce ścierki kolejno wciągać pod klamry mocujące (H2) (patrz rys. 12).

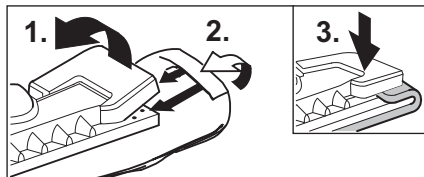

Rys. 12: Nakładanie ścierki

- Regularnie odwracać i wymieniać ścierkę. W ten sposób poprawia się zdolność wchłaniania brudu.
- Na silnie zabrudzonych powierzchniach pracować powoli, aby para mogła działać przez dłuższy czas.
- Jeżeli na czyszczonej powierzchni znajdują się jeszcze pozostałości środków czyszczących lub środków do konserwacji podłóg (np. wosk, emulsje nabłyszczające), to podczas czyszczenia mogą tworzyć się smugi. Zacieki te z reguły znikają po kilkukrotnym zastosowaniu urządzenia.

### Żelazko(K1)

Żelazko dostępne jest jako wyposażenie dodatkowe (numer artykułu patrz strona 219).

- Włożyć mocno wtyk blokowy żelazka (K5) w gniazdo wtykowe urządzenia (A1). Oba noski wtyku blokowego muszą zatrzasknąć się na pokrywie gniazda wtykowego urządzenia.

### Prasowanie parowe

Zalecamy stosowanie stołu do prasowania firmy Kärcher z aktywnym odsysaniem pary. Stół ten jest optymalnie dostosowany do nabytego przez Państwo urządzenia. Dzięki temu znacznie ułatwia i przyspiesza proces prasowania. W każdym przypadku należy używać stołu do prasowania z przepuszczającym parę, siatkowym podkładem do prasowania.

- Do prasowania wszystkich tkanin ustawić regulator temperatury (K4) co najmniej na stopień • • • (para). Wydostająca się para zapobiega przegrzaniu tkaniny.
- Gdy lampka (K2) żelazka zgaśnie, to żelazko jest gotowe do pracy. Stopa żelazka musi być gorąca, aby para nie skraplała się na stopie i nie kapała na prasowaną tkaninę.
- Nacisnąć przełącznik (K3) znajdujący się na żelazku. Ze stopy żelazka wydobywa się para.  
Nacisnąć przełącznik do przodu: Gdy przełącznik jest wciśnięty, wydobywa się para.  
Nacisnąć przełącznik do tyłu: Przełącznik zostaje zablokowany, para wydobywa się w trybie ciągłym. Aby odblokować przełącznik, należy nacisnąć go do przodu.
- Pierwsze uderzenie pary skierować na ściereczkę, aż para będzie wydobywała się równomiernie.
- Ustawić pokrętko ilości pary (B2) na urządzeniu na żadaną ilość pary.
- Żelazko można także trzymać pionowo w celu parowania firanek, odzieży itd.

### Prasowanie na sucho

- Regulator temperatury (K4) ustawić na żadaną temperaturę odpowiednią do rodzaju tkaniny. Oznakowanie na regulatorze oznacza następujące rodzaje tkanin:
  - włókna sztuczne: •
  - wełna: • •
  - len: • • •

## 5. Zastosowanie wyposażenia

### Odklejanie tapet

Narzędzie do odklejania tapet dostępne jest jako *wyposażenie dodatkowe* (numer artykułu patrz strona 219).

Umożliwia ono wykorzystanie parowego urządzenia czyszczącego do usuwania tapet.

- Narzędzie do odklejania tapet przyłożyć całą powierzchnią do krawędzi pasa tapety. Włączyć doprowadzenie pary (C5) i poddać tapetę działaniu pary, aż do rozmoknięcia (ok. 10 sekund).
- Narzędzie do odklejania tapet przesunąć na następny kawałek nieodklejonej tapety. Należy przy tym przytrzymywać wciśnięty przełącznik pary (C5). Przy pomocy szpachelki unieść odklejony kawałek tapety i zdjąć go ze ściany. Sukcesywnie przesunąć narzędzie do odklejania tapet i ściągać pasami odklejoną tapetę.
- Przy tapetach typu raufaza pokrytych kilkoma warstwami farby para może nie być w stanie przeniknąć przez tapetę. Z tego powodu zalecamy przygotowanie tapety za pomocą walca perforacyjnego.

### Parowa dysza obrotowa

Parowa dysza obrotowa dostępna jest jako *wyposażenie dodatkowe* (numer artykułu patrz strona 219).

Zastosowanie:

- czyszczenie kątów, szczelin itp.
- miejsca trudno dostępne.

## 6. Czyszczenie, konserwacja i

### Czyszczenie zbiornika

**!** *Prace konserwacyjne można wykonywać tylko po wyjęciu wtyczki przewodu zasilającego z gniazdka i po stygnięciu urządzenia.*

Plukanie zbiornika

Zbiornik urządzenia płukać najpóźniej co piątą napełnienie wodą, jeżeli woda ma twardość wyższą niż 10 stopni niemieckich (= odH), co oznacza II zakres twardości. Przy wodzie miękkiej zbiornik należy płukać nie rzadziej niż co 15 napełnień. Informacji o stopniu twardości wody udzielają lokalne przedsiębiorstwa wodociągowe.

- Napełnić zbiornik wodą i mocno wstrząsnąć (w ten sposób oddzielają się pozostałości kamienia, które osadziły się na dnie zbiornika). Następnie wylać wodę, przechylając urządzenie w stronę narożnika sztyki do napełniania (patrz rys. 13).

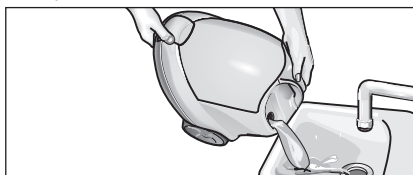

Rys. 13: Plukanie zbiornika

Odkamienianie zbiornika

Ponieważ na ścianach zbiornika osadza się kamień, zalecamy usuwać kamień w następujących odstępach (nap. = liczba napełnień):

Twardość wody	° dH	mmol/l	NK
I miękka	0 – 7	0 – 1,3	100
II średnia	7 – 14	1,3 – 2,5	90
III twarda	14 – 21	2,5 – 3,8	75
IV bardzo twarda	> 21	> 3,8	50

Tab. 1: Odstępyczyszczenia zbiornika

- Odłączyć urządzenie od sieci.
- Pozostałą wodę całkowicie wylać ze zbiornika (patrz rys. 13).

**!** *Należy stosować wyłącznie produkty dopuszczone przez firmę Kärcher, aby nie doprowadzić do uszkodzenia urządzenia.*

- Do odkamieniania należy używać wyłącznie odkamieniacza Bio-Entkalker RM 511 firmy Kärcher (nr art. 6.295-075). Podczas stosowania roztworu odkamieniacza przestrzegać wskazówek dozowania umieszczonych na opakowaniu.

## 6. Czyszczenie, konserwacja

**⚠** Zachować ostrożność podczas napełniania i opróżniania parowego urządzenia czyszczącego. Roztwór odkamieniaczający może uszkodzić wrażliwe powierzchnie.

- Roztwór odkamieniaczający do zbiornika i pozostawić, tak aby czas oddziaływania roztworu wyniósł ok. 8 godzin.

**⚠** Podczas usuwania kamienia nie kręcić i nie przesuwać zaworu bezpieczeństwa (A2). Nigdy nie używać urządzenia, gdy w zbiorniku znajduje się jeszcze odkamieniacz.

- Następnie całkowicie wylać roztwór odkamieniaczający. W zbiorniku pozostaje jeszcze resztkę roztworu, dlatego zbiornik należy przepłukać dwa do trzech razy zimną wodą, aby usunąć wszystkie pozostałości odkamieniacza.
- Obrócić gałkę (B2) najpierw w prawo do oporu, a następnie w lewo na maksymalną ilość pary.
- Teraz urządzenie jest ponownie gotowe do pracy.

### Czyszczenie ścierki

Przed sprzątnięciem akcesoriów należy odczekać do ich całkowitego wyschnięcia.

- Podczas stygnięcia i suszenia nie stawiać dyszy do podłóg (H1), dyszy ręcznej (E1) i szczotki okrągłej (D3) na szczotkach, aby nie odkształciły się.

Ścierka i nakładka frotte są już uprane i mogą być od razu używane do pracy z urządzeniem.

- Brudne ścierki i nakładki frotte prać w palce w temperaturze 60°C. Do płukania nie używać płynów zmiękczających, aby ścierki mogły dobrze chłoniąć brud. Do suszenia można stosować elektryczną suszarkę do białej bielizny.

## 7. Pomoc w razie zakłóceń

Przyczyną zakłóceń są często drobności, które można samemu usunąć korzystając ze wskazówek umieszczonych dalej. W wątpliwych przypadkach, albo w przypadkach nie uwzględnionych w tym wykazie proszę zwrócić się do autoryzowanego punktu serwisowego naszej firmy.

**⚠ Niebezpieczeństwo porażenia prądem!**

Naprawy urządzenia może dokonać tylko autoryzowany punkt serwisowy.

### Długi czas nagrzewania

- Wytek blokowy jest nieprawidłowo zamocowany.
- Zbiornik jest pokryty kamieniem.

### Mało pary / brak pary (lampa kontrolna świeci na zielono)

- Sprawdzić regulację pary na urządzeniu i na pistolecie parowym.
- Pokrętko regulacji pary znajduje się w pozycji zerowej.

### Para zawiera dużo wody

- Zmniejszyć ilość pary "mokrej".

### Podczas pracy para zanika lub brak pary (brak wody)

- Brak wody w zbiorniku.  
– Uzupełnić wodę.

### Przełącznik pary nie daje się wcisnąć

- Zwolnić blokadę przełącznika pary (C4).

### Duże zużycie wody podczas prasowania

- Ustawić pokrętko temperatury na żelazku na zakres pary.
- Urządzenie musi być ustawione na zakres pary "suchej".

### Urządzenie wyłącza się podczas pracy (termostat bezpieczeństwa)

- Odłączyć urządzenie od sieci i odczekać, aż wystygnie.

### Para wydobywa się nawet przy zwolnionym przełączniku pary

- Regulacja pary na pistolecie ustawiona jest w pozycji "Min". Obrócić pokrętko do pozycji "Max".



## 8. Elementy zabezpieczające

Niniejsze parowe urządzenie czyszczące wyposażone jest w kilka zabezpieczeń i jest tym samym zabezpieczone wielokrotnie. Poniżej podane są najważniejsze elementy zabezpieczające.

### Regulator ciśnienia

Podczas pracy regulator ciśnienia utrzymuje możliwie stałe ciśnienie w zbiorniku. Po osiągnięciu maksymalnego ciśnienia roboczego 4 bar w zbiorniku grzałka wyłącza się i włącza się ponownie w przypadku ciśnienia w zbiorniku na skutek poboru pary.

### Termostat braku wody

Gdy woda w zbiorniku kończy się, temperatura grzałki wzrasta. Termostat braku wody wyłącza grzałkę i zapala się czerwona lampka kontrolna braku wody (B6). Ponowne włączenie grzałki jest niemożliwe aż do ostygnięcia zbiornika lub ponownego napełnienia go wodą.

### Termostat zabezpieczający

Gdy termostat braku wody ulegnie awarii i urządzenie przegrzeje się, to termostat bezpieczeństwa wyłącza urządzenie. W celu wyłączenia termostatu bezpieczeństwa należy zwrócić się do serwisu Kärcher.

### Zawór bezpieczeństwa

Zawór bezpieczeństwa stanowi zamknięcie pozwalające utrzymać ciśnienie w zbiorniku. W przypadku uszkodzenia regulatora ciśnienia i wzrostu ciśnienia w zbiorniku do ponad 5,7 bar, w zaworze bezpieczeństwa otwiera się wentyl nadciśnieniowy i para uchodzi przez zawór na zewnątrz. Przed ponownym uruchomieniem urządzenia należy zwrócić się do serwisu Kärcher.

### Zabezpieczenie przed przegrzaniem schowka na kabel sieciowy

Jeżeli kabel sieciowy nie zostanie całkowicie wyciągnięty ze schowka podczas pracy urządzenia, może się silnie nagrzać. Urządzenie chronione jest przed przegrzaniem za pomocą specjalnego bezpiecznika.

## 9. Wskazówki ogólne

### Gwarancja

W każdym kraju obowiązują warunki gwarancji określone przez dystrybutora urządzeń Kärcher. W okresie gwarancyjnym ewentualne usterki usuwamy bezpłatnie, o ile ich przyczyną jest wada materiałowa lub błąd produkcyjny.

W razie naprawy gwarancyjnej prosimy zwrócić się z dowodem zakupu i akcesoriami do sprzedawcy lub do autoryzowanego punktu serwisowego.

Nie przejmujemy odpowiedzialności za szkody spowodowane nieprawidłową eksploatacją urządzenia lub nieprzestrzeganiem instrukcji obsługi.

### Wskazówka dotycząca utylizacji

Zużyte urządzenia zawierają cenne surowce wtórne, które powinny być oddawane do utylizacji. Z tego powodu należy usuwać (wyrzucać) zużyte urządzenia za pośrednictwem odpowiednich systemów utylizacji.



## 10. Wyposażenie dodatkowe części zamienne

Stosować wyłącznie akcesoria i części zamienne dopuszczone przez producenta; oryginalne akcesoria i oryginalne części zamienne gwarantują bezpieczną i bezusterkową pracę urządzenia.

Na ostatniej stronie znajduje się rysunek urządzenia z numerami artykułu dla poszczególnych części.

### Wyposażenie dodatkowe

#### Zestaw szczotek okrągłych (nr art. 2.863-058)

– 4 szczotki okrągłe do dyszy ze strumieniem punktowym

#### Zestaw mosiężnych szczotek okrągłych

(nr art. 2.863-061)

– 3 szczotki okrągłe do dyszy ze strumieniem punktowym (z mosiężnymi szczotkami do zabrudzeń szczególnie trudnych do usunięcia)

#### Zestaw ścierek z mikrofazy (nr art. 6.905-921)

– 1 duża ścierka, 1 nakładka z frotte o podwyższonej chłonności i wilgocii brudu

#### odkamieniacz ekologiczny RM 511 (nr art. 6.290-239)

– 3 x 100 g proszku do czyszczenia zbiornika.  
Zastosowanie patrz rozdział 5 „Czyszczenie, konserwacja i usuwanie usterek”.

#### Zestaw ścierek (nr art. 6.960-019)

– 2 duże ścierki – 3 nakładki z frotte

#### Zestaw ścierek (nr art. 6.370-990)

– 5 nakładek z frotte

#### Zestaw ścierek (nr art. 6.369-481)

– 5 dużych ścierek

#### Zestaw ścierek (nr art. 6.369-357)

– 3 duże ścierki

#### Ciśnieniowe żelazko parowe BE 6000

(nr art. 4.862-060)

#### Profesjonalne ciśnieniowe żelazko parowe BE 7001

(nr art. 4.862-105)

#### Stół do prasowania z aktywnym odsysaniem pary

(nr art. 6.906-002)

Gwarantuje doskonały wynik prasowania i znaczną oszczędność czasu (tylko 230 V)

#### Narzędzie do odklejania tapet (nr art. 2.863-062)

#### Szczotka okrągła ze skrobaczką (nr art. 2.863-140)

#### Parowa dysza obrotowa (nr art. 2.863-094)

#### Krawędź gumowa (nr art. 6.273-140)

## 11. Dane techniczne

### Zasilanie

Napięcie ..... 220-240 V  
Rodzaj prądu ..... zmienny jednofazowy 50 Hz  
Napięcie w rękojeści ..... 24 V

### Wydajność

Moc grzewcza ..... 2300 W  
maks. ciśnienie robocze ..... 4,0 bar  
dop. ciśnienie ..... 5,7 bar  
czas nagrzewania/1 l wody ..... 6 min  
maks. ilość pary ..... 82 g/min

### Wymiary

ciężar bez akcesoriów ..... 7 kg  
ilość wody ..... 2,0 l  
pojemność zbiornika ..... 2,4 l  
szerokość ..... 335 mm  
długość ..... 425 mm  
wysokość ..... 380 mm

*minimalny przekrój przewodów kabla przedłużającego 1 mm<sup>2</sup>*

Curățătorul cu abur este destinat numai pentru uzul casnic. Aparatul este conceput pentru curățarea cu aburi și poate fi folosit cu accesoriile aferente, conform descrierii din acest manual de utilizare. Respectați mai ales măsurile de siguranță.



## Cuprins

<b>1. Descrierea aparatului</b> .....	<b>220</b>
<b>2. Măsurile de siguranță</b> .....	<b>221</b>
<b>3. Funcționarea</b> .....	<b>222</b>
Despachetarea aparatului .....	222
Montarea accesoriilor .....	222
Umplerea cu apă .....	223
Pornirea aparatului .....	223
Reglarea cantității de abur .....	224
Parcarea aparatului .....	224
Umplerea cu apă .....	224
Oprirea aparatului .....	225
Păstrarea aparatului .....	225
<b>4. Indicații de utilizare</b> .....	<b>225</b>
Curățarea textilelor .....	225
Curățarea suprafețelor acoperite sau lăcuite .....	225
Curățarea sticlei .....	225
<b>5. Utilizarea accesoriilor</b> .....	<b>226</b>
Pistolul cu abur, Duza punctiformă .....	226
Duza de mână, Duza de curățare a geamurilor 226	
Duza de curățare a podelelor, Fierul de călcat .....	227
Accesorii speciale .....	228
<b>6. Îngrijirea, întreținerea,</b> .....	<b>228</b>
Curățarea încălzitorului .....	228
Îngrijirea cârpelor de șters .....	229
<b>7. Îndrumări de depanare</b> .....	<b>229</b>
<b>8. Elementele de siguranță</b> .....	<b>230</b>
Regulatorul de presiune .....	230
Termostatul pentru deficiența de apă ....	230
Termostatul de siguranță .....	230
Închizătorul de siguranță .....	230
<b>9. Indicații generale</b> .....	<b>230</b>
Garanție .....	230
Măsurile de dezafectare .....	230
<b>10. Accesorii și piese de schimb</b> .....	<b>231</b>
<b>11. Date tehnice</b> .....	<b>231</b>

- A1 Capac pentru priză aparatului
- A2 Compartiment pentru accesorii
- A3 Închizător de siguranță
- A4 Întrerupător – înfășurare automată a cablului de rețea
- A5 Întrerupător – pornit/oprit
- A6 Sac de accesorii
- A7 Cablu de rețea
- B1 Scală pentru umiditatea aburului (VAPOHYDRO)
- B2 Rozetă pentru reglarea cantității de abur și a umidității aburului (VAPOHYDRO)
- B3 Scală pentru cantitatea de abur
- B4 Lampă de control (galbenă) – încălzire
- B5 Lampă de control (verde) – gata de utilizare
- B6 Lampă de control (roșie) – deficiență de apă
- C1 Pistol cu abur
- C2 Rozetă pentru reglarea cantității de abur
- C3 Buton de deblocare
- C4 Zăvor (protecție împotriva copiilor)
- C5 Întrerupător de abur
- C6 Furtun de abur
- C7 Ștecăr monobloc
- D1 Duză punctiformă
- D2 Prelungitor
- D3 Perie cilindrică
- D4 Duză de forță (roșu)
- E1 Duză de mână
- E2 Husă din frotir
- F1 Duză de curățare a geamurilor
- G1 Țeavă de prelungire (2x)
- G2 Locaș pentru cârligul de parcare
- G3 Buton de deblocare
- G4 Cârlig de parcare
- H1 Duză de curățare a podelelor
- H2 Clemă de fixare
- H3 Cârpă mare de șters
- K1 Fier de călcat\*
- K2 Lampă de control – încălzirea fierului de călcat
- K3 Întrerupător – călcare cu abur
- K4 Regulator de temperatură
- K5 Ștecărul monobloc al fierului de călcat

\* disponibil ca accesoriu special

## Simboluri pe aparat



**Abur**

**ATENȚIE** – Pericol de opărire



**Nu utilizați aparatul, fără a fi citit manualul de utilizare și măsurile de siguranță.**

**Păstrați acest manual de utilizare, pentru viitoarele utilizări sau pentru viitorul posesor.**

**Acest aparat este destinat pentru uzul casnic și nu face față solicitărilor utilizării industriale.**

## 2. Măsurile de siguranță

Plăcuțele indicatoare și cele de avertizare montate pe aparat conțin informații importante pentru utilizarea în condiții de siguranță a acestuia.

În afară de indicațiile din instrucțiunile de utilizare a aparatului se vor respecta și instrucțiunile generale de protecție prevăzute de lege.

### Alimentarea cu energie electrică

⚠ *Tensiunea de alimentare înscrisă pe plăcuța indicatoare a aparatului trebuie să corespundă cu tensiunea sursei de alimentare electrică.*

⚠ *Clasa de protecție împotriva șocurilor de curent trebuie să fie în conformanță cu cerințele de siguranță.*

⚠ *În încăperile cu umiditate ridicată, de exemplu în băi, se permite utilizarea aparatelor numai dacă sunt prevăzute cu întrerupător de protecție la umezală. Vă recomandăm să cereți sfatul unui electrician specialist.*

⚠ *Aparatul se va utiliza numai cu cablul de alimentare prevăzut de către producător. Este interzisă înlocuirea cablului cu altul decât cel prevăzut de către producător. Respectați instrucțiunile de întreținere. Nr.-cod și tipul - vezi Instrucțiunile de utilizare.*

⚠ *Nu atingeți niciodată fișa cum mâinile umeze.*

⚠ *Se va avea în vedere să nu se deterioreze cablul de alimentare electrică sau prelungitorul printr-o încălzire, strivire, întindere sau în alte moduri. Se va feri cablul de căldură, ulei și muchii ascuțite.*

⚠ *Prelungitorul trebuie să aibă secțiunea indicată în instrucțiunile de utilizare și să fie protejat contra apei. Priza de legătură nu se va lăsa în apă.*

⚠ *La înlocuirea cuplajelor cablului de alimentare sau ale prelungitorului se va asigura protecția împotriva rigidității mecanice. Respectați instrucțiunile de întreținere.*

### Utilizarea aparatului

⚠ *Înainte de pornire se va verifica starea tehnică a aparatului și a accesoriilor. Dacă starea aparatului nu este corespunzătoare, se interzice utilizarea acestuia.*

⚠ *Vă rugăm să verificați în mod special blocajul de siguranță și cablul de alimentare electrică.*

⚠ *Furtunul de abur nu trebuie să fie deteriorat (pericol de opărire). Dacă furtunul de abur este deteriorat, trebuie înlocuit imediat. În acest scop se vor utiliza numai furtunuri și mufe prevăzute de către producător.*

⚠ *Nr.-cod și tipul - vezi instrucțiunile de utilizare.*

⚠ *Nu se vor turna niciodată lichide amestecate cu solvenți, acizi sau solvenți nediluți în cazanul de abur! Printre acestea se numără în special detergenții, benzina sau diluanul; pericol de explozie! În afară de aceasta acetona, acizi nediluți și diluanții atacă materialele din componența aparatului.*

⚠ *Dacă se utilizează aparatul în zone periculoase (de ex. în stații de benzină), se vor respecta măsurile de siguranță corespunzătoare. Se interzice utilizarea aparatului în încăperile periculoase de explozie.*

⚠ *Aparatul trebuie să fie plasat pe o suprafață solidă.*

⚠ *În timpul funcționării aparatului comutatorul de abur nu trebuie să fie blocat.*

⚠ *Dacă doriți să completați apă în cazanul de abur înainte ca acesta să se fîrăcit, fiți foarte prevăzători. Apă fierbinte poate să stăpănească în afară! (pericol de opărire)*

### Curățarea aparatelor electrice

⚠ Înaintedeacurățaaaparatelelectrice(inclusivsoabe electrice)acesteasevordeconectadelarețea(se deconecteazăsiguranța).Aparatelenusevorutiliza dinnouînaintedeficompletuscate. Vărugămsă respectațiinstrucțiunileproducătorilor!

⚠ Nuestepermisăcurățareaaparatelelectrice,de ex.lămpi,uscătoaredepăr,radiatoareelectrice,etc., lacareaburulpoatepătrundedirectpânălacablurile electricesaualănterupătoare.Sepoateîntâmpla caaburulsăpătrundăînacesteaparateși,larăcire, săproducăundefectelectric.

⚠ Nuatingeșiniciodatăjetuldeaburcumâna;nu- lîndreptați niciodată spre oameni sau animale (pericoldeopărire).

⚠ Este interzisă curățarea cu jetul de abur a materialelor cu conținut de azbest sau de alte componentenocive.

### Servirea aparatului

⚠ Personaluldeserviretrebuesăutilizezeaparatul înmodcorespunzătordestinațieiacestuiă.Trebue respectatecondițiilespecifice delaloculdemuncă șițrebueprotejateterțepersone,înspecialcopiii.

⚠ Aparatulsevautiliznumaidecătrepersoanecare au fostinstruiteînacestscopsaucareaudovedit căsuntcapabile să-lutilizezeșiaufostdesemnate înmodexplicitcuaceasta.Seinterziceutilizarea aparatului de către copii și adolescenți.

⚠ Nusevalăsaaparatulniciodatăfărăsupraveghere întimpulfuncționării.

### Întreținerea aparatului

⚠ Înaintede a-l curăța, de a efectua operații de întrețineresau de aînlocuivreopiesăaparatusel va opri și se va deconecta de la rețea.

⚠ Operațiuniledeîntrețineresevorexecutnumaide cătreunitățideservice sau de cătrepersoane calificateșispecializate,caresuntlacurentcutoate măsuriledeprotecțierelevante.

### Depozitarea

⚠ **Atenție:** Nu folosiți și nu depozitați aparatul în poziție orizontală!

⚠ Feriți aparatul de ploaie. Nu îl depozitați în spații deschise.

### Despachetarea aparatului

Verificați în timpul despachetării, dacă există toate componentele. Dacă lipsesc unele componente sau în timpul despachetării constatați un defect care se datorează unui transport necorespunzător, atunci anunțați de urgență distribuitorul dvs.

Vă rugăm să nu aruncați ambalajul pur și simplu în deșeurile menajere. Ambalajul poate fi reciclat. Predați ambalajul la un centru de colectare corespunzător.



### Montarea accesoriilor

- Introduceți bine ștecărul monobloc (C7), în priza aparatului (A1). Astfel, cele două ciocuri ale ștecărului monobloc, trebuie să intre în capacul prizei aparatului (vezi fig. 1).

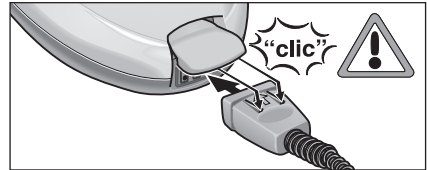

Fig. 1: Introducerea ștecărului monobloc

- Cuplați accesoriul dorit (D1, E1, F1) cu pistolul cu abur (C1).

Pentru aceasta, fixați capătul tubular al accesoriului pe pistolul cu abur (C1). Împingeți apoi accesoriul pe pistolul cu abur, până la blocarea butonului de dezăvorăre (C3) al pistolului cu abur (vezi fig. 2).

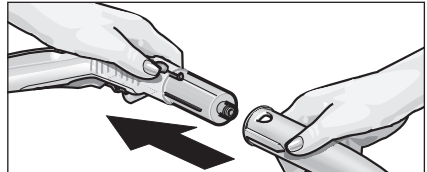

Fig. 2: Fixarea accesoriilor pe pistolul cu abur

- Dacă este nevoie, utilizați țevile de prelungire (G1). Pentru aceasta, montați una, respectiv ambele țevi de prelungire (G1) pe pistolul cu abur (C1) (vezi fig. 3). Împingeți apoi accesoriul dorit (D1, E1, F1, H1) pe capătul liber al țevii de prelungire.

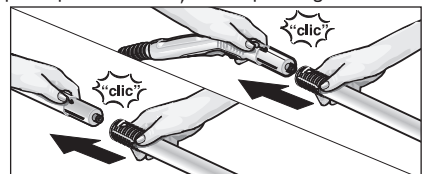

Fig. 3: Fixarea țevilor de prelungire

### 3. Funcționarea

- Împingeți cârligul de parcare (G4) pe țeava de prelungire inferioară, până la blocarea acestuia în locașul (G2) (vezi fig. 4).

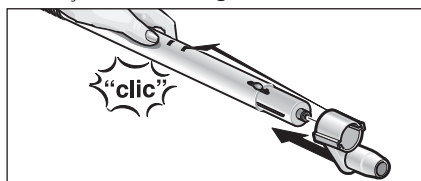

Fig. 4: Fixarea cârligului de parcare

- Pentru detașarea accesoriilor, apăsați butonul de dezăvoraire (C3 respectiv G3) și despărțiți părțile componente (vezi fig. 5).

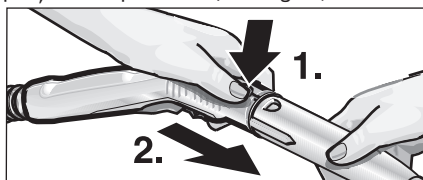

Fig. 5: Detașarea accesoriilor

- ⚠ În cazul detașării unor accesorii, este posibilă scurgerea picăturilor de apă fierbinte ! Nu detașați niciodată accesoriile cât timp se mai degajă abur -pericol de opărire !

- Pentru mărirea performanțelor de curățare, în timpul lucrului cu duza punctiformă (D1), puteți să utilizați această duză în combinație cu prelungitorul (D2), cu peria cilindrică (D3) sau cu duza de forță (D4) (vezi fig. 6). Pentru aceasta, fixați cele două degajări ale prelungitorului pe ciocurile duzei punctiforme. Rotiți apoi prelungitorul în sens orar, până la oprirea acestuia.

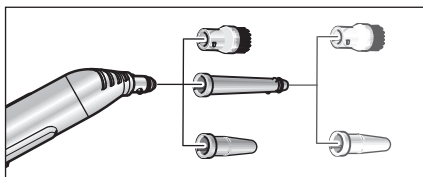

Fig. 6: Prelungitoarele pentru duza punctiformă

- Pentru detașarea prelungitorului de pe duza punctiformă, rotiți duza în sens anti-orar și despărțiți apoi părțile componente.

- ⚠ În cazul detașării unor accesorii, este posibilă scurgerea picăturilor de apă fierbinte ! Nu detașați niciodată accesoriile cât timp se mai degajă abur -pericol de opărire !

### Umplerea cu apă

- Deșurubați închizătorul de siguranță (A3) de pe aparat.

- Vărsați apa care mai există în încălzitor.

⚠ Nu adăugați detergenți sau alți aditivi!

- Introduceți în încălzitor cantitatea de maxim 2 litri de apă de la robinet.

ⓘ Încălzitorul poate fi umplut până la un nivel situat cu 2 cm sub marginea ștuțului de umplere. Apa caldă contribuie la reducerea timpului de încălzire.

- Înșurubați din nou închizătorul de siguranță (A3), până când este bine strâns pe aparat.

### Pornirea aparatului

- Trageți cablul de rețea (A7) din înfășurătorul de cablu, pe toată lungimea acestuia.

ⓘ În timpul întrebuințării, cablul trebuie să fie întotdeauna complet tras în afară. Dacă aparatul este oprit de către termostatul de siguranță, lăsați aparatul să se răcească înainte de a-l repune în funcțiune.

- Introduceți cablul de rețea într-o priză.

⚠ Nu porniți aparatul, dacă încălzitorul nu este umplut cu apă. În caz contrar, aparatul se poate supraîncălzi. Pentru siguranță, aparatul operește încălzirea în mod automat și se aprinde lampa de control roșie pentru deficiența de apă (B6). Pentru a aduce din nou aparatul în stare de funcționare, opriți-l și umpleți încălzitorul cu apă (vezi "Umplerea cu apă").

- Porniți aparatul, prin intermediul întrerupătorului (A5). Lampa de control-încălzire (B4) trebuie să se aprindă.

ⓘ Randamentul maxim de încălzire este obținut numai dacă, în timpul încălzirii, ștecărul monobloc (C7) este legat de aparat.

- Așteptați până ce s-a aprins lampa de control (B5), deoarece abia atunci curățătorul cu abur este gata de utilizare.

- Convingeți-vă că zăvorul (C4) la pistolul cu abur este desfăcută.

ⓘ Dacă ați împins zăvorul (C4) în spate, atunci întrerupătorul de abur (C5) nu poate fi acționat (protecție împotriva copiilor). Dacă împingeți zăvorul în față, atunci întrerupătorul de abur este accesibil.

### 3. Funcționarea

- În momentul în care acționați întrerupătorul de abur (C5), se produce degajarea aburului. La început, orientați întotdeauna pistolul cu abur (C1) spre o bucată de pânză, până când are loc o degajare uniformă a aburului.
- În timpul întrebuințării, încălzirea curățătorului cu abur repornește din când în când, pentru a menține constantă presiunea în interiorul încălzitorului. În acest interval, lampa de control galbenă (B4) este aprinsă.

#### Reglarea cantității de abur

Cantitatea de abur poate fi reglată fie prin intermediul rozetei (C2), de la pistolul cu abur (C1), fie prin intermediul rozetei (B2) de la curățătorul cu abur.

#### Rozeta (C2) de la pistolul cu abur (C1)

Dacă lucrați cu accesoriul standard, puteți să reglați cantitatea de abur cu ajutorul rozetei (C2), de la pistolul cu abur (C1).

- Când rotiți rozeta înainte, se degajă mai mult abur, iar când o rotiți înapoi, se degajă mai puțin.

**i** Dacă rozeta este astfel reglată pentru o cantitate redusă, atunci este posibil ca după eliberarea întrerupătorului de abur (C5), să se mai producă o degajare de abur, de scurtă durată, până scade presiunea din furtunul de abur. Puteți să provocați o scădere mai rapidă a acestei presiuni, dacă rotiți înainte, pentru scurt timp, rozeta (C2).

#### Rozeta (B2)

- Dacă rozeta (B2) este rotită în domeniul indicat pe scală pentru cantitatea de abur (B3), în sens anti-orar, atunci se degajă o cantitate mai mare de abur, iar dacă o rotiți în sens orar, atunci se degajă o cantitate mai mică de abur.



Fig. 7: Reglarea cantității de abur

#### Reglarea (VapoHydro) umidității aburului

**i** În cazul lucrului în domeniul umed, puteți să efectuați și îndepărtarea murdăriei prin spălare, în locul îndepărtării acesteia cu ajutorul unei bucăți de pânză. Cu cât umiditatea aburului este mai mare, adică cu cât jetul de abur conține mai multă apă, cu atât este mai eficient efectul de spălare. La o umiditate maximă a aburului, se degajă un jet de apă fierbinte, astfel încât efectul de spălare atinge eficiența maximă.



Fig. 8: Reglarea (Vapo Hydro) umidității aburului

Puteți să reglați umiditatea aburului, prin reglarea rozetei (B2) în domeniul indicat pe scala pentru umiditatea aburului (B1).

#### Mărirea umidității aburului:

- Rotiți rozeta (B2), în sens orar.
- Umiditatea maximă a aburului se obține prin rotirea rozetei până la limita scalei (B1).

#### Destinația:

- în zonele umede (de ex. în baie, WC ..), pentru îndepărtarea murdăriei prin spălare.
- în combinație cu duza punctiformă, pentru efectuarea lucrărilor de curățare în baie.

**i** Dacă măriți umiditatea aburului, atunci încălzitorul se golește mai repede.

#### Reducerea umidității aburului:

- Rotiți rozeta (B2), în sens anti-orar.

#### Parcarea aparatului

- În cazul întreruperii activității pentru o durată scurtă, țeava de prelungire, împreună cu duza montată, poate fi introdusă în poziția de parcare (vezi fig. 9).

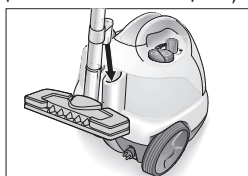

Fig. 9: Poziția de parcare

#### Umplerea cu apă

Dacă apa din încălzitor s-a consumat, atunci se aprinde lampa de control roșie pentru deficiența de apă (B6).

**i** Închizătorul de siguranță (A3) nu poate fi deschis, atât timp cât în încălzitor mai există încă presiune.

- Apăsați întrerupătorul de abur (C5), de la pistolul cu abur (C1), până când nu se mai degajează abur. Acum, încălzitorul aparatului nu mai este sub presiune.

- Deșurubați închizătorul de siguranță (A3), de pe aparat.

**⚠** În momentul deschiderii închizătorului de siguranță, este posibil să se mai degajeze o cantitate remanentă de abur. Deschideți cu mare



### 3. Funcționarea

*grijă închizătorul de siguranță, deoarece există pericolul de opărire.*

- Opriți aparatul, prin intermediul întrerupătorului (A5).

- Introduceți în încălzitor cantitatea de maxim 2 litri de apă de la robinet.

**!** *Dacă încălzitorul este fierbinte, există pericolul de opărire, deoarece apa poate stropi în timpul umplerii.*

**!** *Nu adăugați detergent și sau alți aditivi!*

- Înșurubați din nou închizătorul de siguranță (A3), până când este bine strâns pe aparat și porniți din nou aparatul, cu întrerupătorul (A5).

- Așteptați până când se aprind lampade de control (B5), deoarece abia atunci curățătorul cu abur este gata de utilizare.

### Oprirea aparatului

- Opriți aparatul, prin intermediul întrerupătorului (A5).

- Scoateți ștecărul de rețea din priză.

- Apăsați întrerupătorul (A4) pentru înfășurarea automată a cablului de rețea.

- Scoateți ștecărul monobloc (C6) din priza aparatului (A1). Pentru aceasta, ridicați capacul prizei aparatului.

### Păstrarea aparatului

- Așezați duza de mână, duza de curățare a geamurilor, duza punctiformă și materialul mărunț, în compartimentul pentru accesorii (vezi fig. 10).

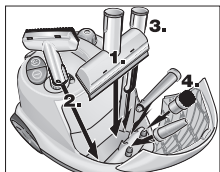

Fig. 10: Compartimentul pentru accesorii

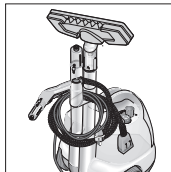

Fig. 9: Strângerea aparatului

- Introduceți separat ambele țevi de prelungire în sacii de accesorii (A6), care se află pe partea din spate a aparatului. Fixați duza de curățare a podelelor (H1) pe o țevă de prelungire (vezi fig. 11).

- Lăsați întotdeauna periile să se răcească, astfel încât să fie evitată orice deformare a părului de porc.

### 4. Indicații de utilizare

#### Curățarea textilelor

Înainte de tratarea textilelor cu curățătorul cu abur, este necesar să verificați întotdeauna compatibilitatea textilelor cu aburul, printr-o încercare efectuată pe o porțiune ascunsă. Pentru aceasta, aburiți puternic suprafața respectivă și apoi lăsați-o să se usuce. Apoi constatați dacă culoarea și forma acesteia au suferit modificări.

#### Curățarea suprafețelor acoperite sau lăcuite

**!** *Nu îndreptați niciodată aburul spre muchiile înclieate, deoarece este posibil ca locul înclieat să se desfacă. Nu utilizați curățătorul cu abur pe podelele din lemn sau pe cele cu parchet, neprotejate.*

Atenție mare la curățarea mobilierului de bucătărie și a mobilierului de cameră, a ușilor, a parchetului și a suprafețelor lăcuite sau cu acoperire din materiale sintetice! După o acțiune mai îndelungată a aburului, este posibil ca stratul de ceară, luciul mobilei, acoperirea din material sintetic sau vopsea să fie deteriorate, respectiv este posibilă apariția petelor. Din acest motiv, este indicat ca aceste suprafețe să fie curățate doar cu o bucată de pânză, aburită în prealabil sau să aburiți suprafața doar pentru scurt timp, utilizând ca protecție o bucată de pânză împăturită în două.

#### Curățarea sticlei

**!** *Nu îndreptați niciodată jetul de abur direct spre porțiunile de etanșare ale geamului cu rama ferestrei, pentru a nu deteriora etanșarea.*

Dacă temperatura exterioară este scăzută, în special iarna, este necesar să încălziți geamul, înainte de curățare. Pentru aceasta, aburiți ușor întreaga suprafață a geamului. Prin aceasta realizați echilibrarea diferențelor de temperatură și evitați apariția tensiunilor pe suprafața sticlei. Acest lucru este foarte important, deoarece sticla se poate crăpa dacă prezintă suprafețe cu un grad de încălzire diferit.

## 5. Utilizarea accesoriilor

### Pistolul cu abur (C1)

Puteți să utilizați pistolul cu abur fără accesorii.

Destinația:

- îndepărtarea mirosului neplăcut și a cutelor din articolele de îmbrăcăminte;  
Aburiți articolul de îmbrăcăminte, care este agățat, de la o distanță de 10 – 20 cm.
- desprăfuirea plantelor:  
Păstrați o distanță de 20 – 40 cm.
- ștergerea umezii a prafului:  
Aburiți o bucată de pânză, pentru scurt timp, și ștergeți apoi cu această mobilierul.

### Duza punctiformă (D1)

Cu cât țineți duza mai aproape de porțiunea murdară, cu atât crește efectul de curățare, deoarece temperatura și presiunea aburului ating valoarea cea mai ridicată la ieșirea din duză.

Destinația:

- locuri greu accesibile, ca de ex. colțuri și rosturi;
- armături, scurgeri;
- chiuvete, WC-uri;
- jaluzele, radiatoare;
- oțel inoxidabil, suprafețe emailate;
- înmuierea petelor:  
Înainte de curățare, udați cu oțet depunerile de calcar foarte rezistente și lăsați-le să se înmoaie timp de aprox. 5 minute.

### Prelungitorul (D2)

Prelungitorul este montat pe duza punctiformă.

Destinația:

- crăpături și rosturi greu accesibile etc.

### Periacilindrică (D3)

Periacilindrică este montată, direct sau prin intermediul prelungitorului (D2), pe duza punctiformă.

**i** *Periacilindrică nu este indicată pentru curățarea suprafețelor sensibile*

### Duza de forță (D4)

Duza de forță este montată, direct sau prin intermediul prelungitorului (D2), pe duza punctiformă. Duza de forță mărește viteza de ieșire a aburului.

Destinația:

- curățarea murdăriei deosebit de rezistente;
- suflarea colțurilor, a rosturilor etc.

### Duza de mână (E1)

Trageți husa din froțir (E2), peste duza de mână.

Destinația:

- suprafețe mici care pot fi spălate, de ex. suprafețe de bucătărie din material sintetic, pereți cu faianță;
- ferestre, oglinzi;
- țesături de mobilă;
- interiorul autovehiculelor, parbrize;
- căzi de baie.

### Duza de curățare a geamurilor (F1)

Destinația:

- ferestre;
- oglinzi;
- suprafețe din sticlă, la cabinele de duș;
- alte suprafețe din sticlă.

- Aburiți uniform suprafața geamului, de la o distanță de aprox. 20 cm. Apoi împingeți înapoi zăvorul (C4), astfel încât să fie împiedicată acționarea nedorită a întrerupătorului de abur (C5). Trageți de sus în jos peste suprafața geamului, cu buza de cauciuc a duzei de curățare a geamurilor, urmând o traiectorie sub formă de culoar. După efectuarea fiecărei curse, ștergeți, cu o bucată de pânză, buza de cauciuc și marginea inferioară a ferestrei.

## 4. Utilizarea accesoriilor

### Duza de curățare a podelelor (H1)

Domeniile de utilizare:

– toate tipurile de acoperiri de pereți și pardoseli lavabile, de ex.: pardoseli din piatră, gresii, faianțe și pardoseli din PVC.

- Fixați cârpa de șters (H3) pe duza de curățare a podelelor (H1). Pentru aceasta, împăturiți cârpa de șters pe toată lungimea și așezați pe ea duza de curățare a podelelor. După aceea, trageți pe rând colțurile cârpei de șters, care ies în afară, și prindeți-le sub clemele de fixare (H2) (vezi fig. 12).

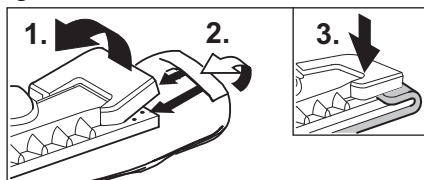

Fig. 12: Așezarea cârpei de șters

- Întoarceți și schimbați cârpa de șters, în mod regulat. Astfel îmbunătățiți efectul de antrenare amurdăriei.
- Lucrați încet pe suprafețele foarte murdare, pentru ca aburul să aibă un efect mai accentuat.
- Dacă pe suprafața de curățat se găsesc urme de detergenți sau de soluții de îngrijire a podelei (de ex. ceară, emulsii de formare a luciului propriu), atunci se pot forma dungii în timpul operației de curățare. De regulă, aceste dungii dispar după utilizarea repetată a curățătorului cu abur.

### Fierul de călcat (K1)

Fierul de călcat este disponibil ca accesoriu special (pentru numărul de comandare, vezi pag. 231).

- Introduceți bine ștecărul monobloc (K5) al fierului de călcat, în priză a aparatului (A1). Pentru aceasta, cele două ciocuri ale ștecărului monobloc trebuie să intre bine în capacul prizei aparatului.

### Călcarea cu abur

Vă recomandăm să utilizați masa de călcat Kärcher cu aspirație activă a aburului. Această masă de călcat este optimă pentru utilizarea cu aparatul achiziționat de dvs. Ea ușurează și accelerează considerabil procesul de călcare. În orice caz, este necesar să utilizați o masă de călcat cu baza de călcare sub formă de grilaj și care permite trecerea aburului.

- Pentru călcarea tuturor țesăturilor, rotiți regulatorul de temperatură (K4) cel puțin până la treapta ••• (domeniul de abur). Prin aceasta, aburul degajat împiedică supraîncălzirea țesăturii.
- Dacă se stinge lampa (K2) fierului de călcat, atunci fierul de călcat este gata de utilizare. Talpa fierului de călcat trebuie să fie fierbinte, pentru ca aburul să nu condenseze pe talpă și astfel să picure pe rufele de călcat.
- Apăsați întrerupătorul (K3) al fierului de călcat. Prin talpa fierului de călcat se degajă abur.  
**Împingeți comutatorul în față:** cât timp se apasă comutatorul, se degajă un jet de abur.  
**Împingeți comutatorul în spate:** comutatorul se blochează în această poziție și se degajă abur permanent. Împingeți comutatorul în față când doriți să îl deblocați.
- Orientați primul jet de abur spre o bucată de pânză, până când aburul se degajă în mod uniform.
- Rotiți reglarea cantității de abur (B2) de la aparat, până când obțineți cantitatea de abur dorită.
- Pentru aburirea perdelor, a îmbrăcăminții, etc. puteți să țineți fierul de călcat și în poziție verticală.

### Călcarea uscată

- În funcție de natura țesăturii, puteți regla, de la regulatorul de temperatură (K4), temperatura dorită. Semnele de pe regulator se referă la următoarele tipuri de țesături:
  - Fibresintetice: ••
  - Lână: •••
  - Țesături de in: ••••

## 5. Utilizarea accesoriilor

### Desprinzătorul de tapet

Desprinzătorul de tapet este disponibil ca *accesoriu special* (pentru numărul de comandare, vezi pag. 231).

Cu ajutorul desprinzătorului de tapet puteți utiliza curățătorul cu abur, la îndepărtarea tapetului.

- Așezați desprinzătorul de tapet, cu toată suprafața, pe marginea unei fâșii de tapet. Porniți admisia de abur (C5) și lăsați aburul să acționeze, până când tapetul se înmoaie (aprox. 10 s).
- Mutați desprinzătorul de tapet pe următoarea fâșie de tapet nedezlipit. În timpul acesta, mențineți apăsat întrerupătorul de abur (C5). Ridicați bucata de tapet dezlipită, cu un șpaclu, și apoi trageți-o de pe perete. Mutați în continuare desprinzătorul de tapet, bucată cu bucată, și trageți tapetul de pe perete, sub formă de fâșii.
- În cazul tapetului din fibră aspră, care a fost vopsit de mai multe ori, este posibil ca aburul să nu pătrundă prin tapet. Din acest motiv, vă recomandăm să tratați mai întâi tapetul cu un valț de cuție.

### Duza rotativă cu abur

Duza rotativă cu abur este disponibilă ca *accesoriu special* (pentru numărul de comandare, vezi pag. 231).

Domeniile de utilizare:

- curățarea colțurilor și a rosturilor;
- curățarea locurilor greu accesibile.

## 6. Îngrijirea, întreținerea

### Curățarea încălzitorului

⚠ *Lucrările de întreținere vor fi efectuate numai după scoaterea ștecărului de la rețea și după răcirea curățătorului cu abur.*

### Clătirea încălzitorului

Dacă apa utilizată de dvs. are o duritate mai mare de 10 grade duritate germană (=°dH), adică se încadrează în domeniul II de duritate, atunci este necesară clătirea încălzitorului curățătorului cu abur, cel târziu după fiecare a 5-a umplere cu apă. Dacă apa are o duritate mai mică, atunci este necesară clătirea încălzitorului cel târziu după fiecare a 15-a umplere a încălzitorului. De la oficiul dvs. de gospodărire a apelor sau de la uzina de apă puteți să aflați cât de dură este apa dvs.

- Umpleți încălzitorul cu apă și agitați-l puternic (prin această se desprind depunerile de calcar, care s-au depus pe fundul încălzitorului). Vărsați apoi apa, prin înclinarea aparatului spre colțul prevăzut cu o pâlnie de umplere (vezi fig. 13).

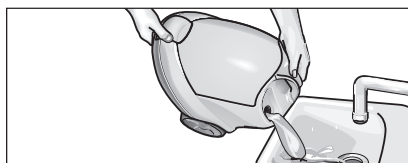

Fig. 13: Clătirea încălzitorului

### Decalcifierea încălzitorului

Deoarece calcarul se depune și pe peretele încălzitorului, vă recomandăm să decalcificați încălzitorul la următoarele intervale (KF = umpleri ale încălzitorului):

Duritatea apei	° dH	mmol/l	KF
I apă moale	0 – 7	0 – 1,3	100
II apă medie	7 – 14	1,3 – 2,5	90
III apă dură	14 – 21	2,5 – 3,8	75
IV apă foarte dură	> 21	> 3,8	50

Tab. 1: Intervalul de curățare a încălzitorului

- Decuplați curățătorul cu abur de la rețeaua electrică.
- Vărsați din încălzitor întreaga cantitate de apă remanentă (vezi fig. 13).

⚠ *Utilizați exclusiv produsele agreate de Kärcher, pentru a evita deteriorarea aparatului.*

## 6. Îngrijirea, întreținerea

- Folosiți pentru decalcifiere agentul biologic de decalcifiere Kärcher RM 511 (nr. comandă 6.295-075). Când preparați soluția de decalcifiere, respectați indicațiile de dozare de pe ambalaj.

**⚠️ Atențiela umplerea și golirea curățătorului cu abur.**  
*Soluția de decalcifiere poate ataca suprafețele sensibile.*

- Turnați soluția de decalcifiere în încălzitor și lăsați-o să acționeze timp de aprox 8 ore.

**⚠️ Nu înșurubați închizătorul de siguranță (A2) pe aparat, în timpul încărcării decalcificării aparatului. Nu utilizați niciodată curățătorul cu abur, atâta timp cât încălzitorul mai conține agent de decalcifiere.**

- După aceea, vărsați soluția de decalcifiere. Deoarece în încălzitorul aparatului mai rămâne o cantitate remanentă de soluție, este indicat să clătiți de două – trei ori încălzitorul, cu apă rece, pentru a îndepărta toate reziduurile agentului de decalcifiere.
- Rotiți rozeta (B2), mai întâi în sens orar, până la refuz, iar apoi rotiți-o în sens anti-orar, până la poziția corespunzătoare cantității maxime de abur.
- Acum, curățătorul cu abur poate fi utilizat din nou.

## Îngrijirea cârpele de șters

Înainte de a le strânge, lăsați accesoriile să se usuce complet.

- În vederea răcirii și uscării, nu așezați duza de curățare a podelelor (H1), duza de mână (E1) sau peria cilindrică (D3) direct pe părul de porc, pentru ca acesta să nu se deformeze.

Cârpa de șters și husa din frotir sunt deja prespălate și pot fi utilizate direct pentru lucrul cu curățătorul cu abur.

- După ce s-au murdărit, spălați cârpele de șters și husele din frotir, în mașina de spălat, la o temperatură de 60°C. Nu utilizați basam de rufe, la limpezire, deoarece cârpele trebuie să rămână cu o capacitate ridicată de antrenare a murdăriei. Pentru uscarea lor, puteți să folosiți un uscător de rufe.

## 7. Îndrumări de depanare

Unle defectiunile, care au în multe cazuri cauze minore, le puteți remedia dumneavoastră cu ajutorul îndrumarului de mai jos. În cazul unor defectiuni, care nu sunt menționate în acest capitol, vă recomandăm să vă adresați unităților de reparații autorizate.

### ⚠️ Pericol de electrocutare!

Reparații se vor efectua numai de către unitățile de reparații autorizate.

### Durată mare de încălzire

- Ștecărul monobloc nu este montat corect
- Cazanul este calcificat

### Puțin abur / lipsă abur

#### (Lampa de funcționare luminează verde)

- Verificați regulatorul de abur al aparatului / pistolului cu abur
- Regulatorul de abur se află în poziția "Null" (zero)

### Aburul conține multă apă

- Reduceți debitul de abur "umed"

### Presiunea aburului scade în timpul lucrului / lipsă abur (deficiență de apă)

- Nu mai este apă în rezervorul de apă  
- umpleți rezervorul cu apă

### Înterupătorul de abur nu mai poate fi acționat

- Deblocați zăvorul înterupătorului de abur (C4)

### Debitul de apă evacuat în timpul călcării este ridicat

- Reglați regulatorul de temperatură al fierului de călcat în domeniul funcționării cu abur
- Aparatul trebuie să fie reglat în domeniul corespunzător aburului uscat

### Aparatul se oprește în timpul operației de curățare (termostat de siguranță)

- Scoateți complet cablul de rețea și lăsați aparatul să se răcească

### Aburul se degajă chiar și după eliberarea înterupătorului de abur

- Regulatorul de abur al pistolului se află în poziția "Min". Aduceți rozeta în poziția de maxim.

## 8. Elementele de siguranță

Acest curățător cu abur este dotat cu mai multe dispozitive de siguranță și ca atare este asigurat din mai multe puncte de vedere. În cele ce urmează, regăsiți cele mai importante elemente de siguranță.

### Regulatorul de presiune

Regulatorul de presiune menține presiunea încălzitorului cât mai constantă posibil, în timpul întrebuințării. Încălzirea este oprită, dacă în încălzitor se atinge presiunea maximă de regim de 4 bar. Repornirea are loc dacă scade presiunea din încălzitor, ca urmare a degajării aburului.

### Termostatul pentru deficiența de apă

Dacă apa din încălzitor este aproape consumată, atunci crește temperatura de încălzire. Termostatul pentru deficiența de apă oprește încălzirea și lampa de control roșie – deficiența de apă (B6), se aprinde. Repornirea încălzirii este împiedicată până la răcirea încălzitorului sau până când acesta a fost reumplut.

### Termostatul de siguranță

Dacă termostatul pentru deficiența de apă nu reacționează și aparatul se supraîncălzește, atunci termostatul de siguranță oprește aparatul. Pentru reglarea termostatului de siguranță, adresați-vă unui service Kärcher autorizat.

### Închizătorul de siguranță

Închizătorul de siguranță asigură închiderea încălzitorului, nepermițând aburului să iasă. Dacă s-a defectat regulatorul de presiune și presiunea aburului din încălzitor depășește valoarea de 5,7 bar, atunci în închizătorul de siguranță se deschide o supapă de suprapresiune și aburul poate fi evacuat prin închizător. Înainte de repunerea în funcțiune a aparatului, adresați-vă unui service Kärcher autorizat.

### Siguranță de temperatură mare la înfășurătorul de cablu de rețea

Dacă în timpul funcționării, cablul de rețea nu este desfășurat complet de pe înfășurătorul de cablu, atunci acesta se poate încălzi puternic. Pentru a se evita supraîncălzirea, aparatul este dotat cu o siguranță de temperatură mare.

## 9. Indicații generale

### Garanție

În fiecare țară sunt valabile condițiile de garanție stabilite de distribuitorul autorizat de noi. În eventualitatea în care, în perioada de garanție, un defect de material sau de fabricație au condus la apariția unei defectări ale aparatului, noi vom înlătura gratuit această defecțiune.

Dacă vă încadrați în perioada de garanție, vă rugăm să vă prezentați cu aparatul și cu actul de cumpărare la distribuitorul dvs. sau la cel mai apropiat service autorizat.

Nu putem garanta pentru daunele care apar ca urmare a manipulării neprofesionale a aparatului sau a nerespectării manualului de utilizare.

### Măsurile de dezafectare

Aparatele vechi conțin materiale reciclabile de valoare, care sunt necesare proceselor de revalorificare. Din acest motiv, vă rugăm să apelați la sistemele respective de colectare.



## 10. Accesorii și piese de schimb

Vor fi utilizate numai accesorii și piese de schimb agreate de către producător. Accesorii și piese de schimb originale conferă garanția că aparatul va putea fi utilizat în condiții de siguranță și fără defecțiuni.

Pe ultima pagină, găsiți o ilustrație a aparatului, împreună cu numerele de comandare pentru fiecare componentă în parte.

### Accesorii speciale

#### Set de perii cilindrice (număr de comandare 2.863-058)

- 4 perii cilindrice pentru duza punctiformă.

#### Set de perii cilindrice cu păr de alamă

(număr de comandare 2.863-061)

- 3 perii cilindrice pentru duza punctiformă (cu păr de alamă pentru murdăria deosebit de rezistentă)

#### Set de cârpe din microfibre

(număr de comandare 6.905-921)

- 1 cârpă de șters mare, 1 husă din frotir cu capacitate de absorbție și de antrenare a murdăriei, deosebit de mare

#### Agent biologic de decalcifiere RM 511

(număr de comandare 6.290-239)

- 3 x 100 g pulbere pentru curățarea încălzitorului.  
Pentru utilizare, vezi cap. 5 "Îngrijirea, întreținerea, îndrumarul pentru deranjamente".

#### Set de cârpe (număr de comandare 6.960-019)

- 2 cârpe de șters mari, - 3 huse din frotir

#### Set de cârpe (număr de comandare 6.370-990)

- 5 huse din frotir

#### Set de cârpe (număr de comandare 6.369-481)

- 5 cârpe de șters mari

#### Set de cârpe (număr de comandare 6.369-357)

- 3 cârpe de șters mari

#### Fier de călcat cu abur sub presiune BE 6000

(număr de comandare 4.862-060)

#### Fier de călcat profesional cu abur sub presiune BE 7001

(număr de comandare 4.862-105)

#### Masă de călcat cu aspirație activă a aburului

(număr de comandare 6.906-002)

Pentru obținerea unui randament de călcare ridicat, cu o economie de timp considerabilă (numai pentru 230V)

#### Desprinzător de tapet (număr de comandare 2.863-062)

#### Perie cilindrică curățuitor

(număr de comandare 2.863-140)

#### Duză rotativă cu abur (număr de comandare 2.863-094)

#### Buză de cauciuc (număr de comandare 6.273-140)

## 11. Date tehnice

### Legăturalarețea

Tensiunea ..... 220-240 V  
Tipul curentului (alternativ, monofazat) 50 Hz  
Tensiunea la mâner ..... 24 V

### Caracteristicile de performanță

Putere de încălzire ..... 2300 W  
Presiunea maximă de regim ..... 4,0 bar  
Presiunea admisibilă ..... 5,7 bar  
Timpul de încălzire / 1 lapă ..... 6 min  
Cantitatea max. de abur ..... 82 g/min

### Dimensiunile

Greutate fără accesorii ..... 7 kg  
Volumul de apă ..... 2,0 l  
Capacitatea încălzitorului ..... 2,4 l  
Lățimea ..... 335 mm  
Lungimea ..... 425 mm  
Înălțimea ..... 380 mm

Secțiunea minimă a cablului prelungitor 1mm<sup>2</sup>



# Používanie výrobku v súlade s jeho určením

Používajte parný čistič výlučne v domácnostiach. Prístroj je určený na čistenie pomocou pary a môže sa používať s príslušenstvom popísaným v tomto návode na použitie. Dodržiavajte pritom obzvlášť bezpečnostné pokyny.

## Obsa

<b>1. Popis zariadenia</b> .....	<b>232</b>
<b>2. Bezpečnostné pokyny</b> .....	<b>233</b>
<b>3. Prevádzka</b> .....	<b>234</b>
Vybalenie zariadenia .....	234
Montáž príslušenstva .....	234
Plnenie vodou .....	235
Uvedenie zariadenia do činnosti .....	235
Regulácia prietoku pary .....	236
Parkovanie zariadenia .....	236
Doplnenie vody .....	236
Vypnutie zariadenia .....	237
Uloženie zariadenia .....	237
<b>4. Pokyny na použitie</b> .....	<b>237</b>
Čistenie textílií .....	237
Čistenie lakovaných alebo povrchovo upravovaných povrchov .....	237
Čistenie skla .....	237
<b>5. Používanie príslušenstva</b> .....	<b>238</b>
Pištoľ na paru, Bodová dýza .....	238
Ručná dýza, Okenná dýza .....	238
Dýza na podlahu, Žehlička .....	239
Osobitné príslušenstvo .....	240
<b>6. Starostlivosť, údržba,</b> .....	<b>240</b>
Čistenie nádrže .....	240
Starostlivosť o čistiace utierky .....	241
<b>7. Pomoc pri poruchách</b> .....	<b>241</b>
<b>8. Bezpečnostné prvky</b> .....	<b>242</b>
Regulátor tlaku .....	242
Termostat signalizácie nedostatku vody .....	242
Bezpečnostný termostat .....	242
Bezpečnostný uzáver .....	242
<b>9. Všeobecné pokyny</b> .....	<b>242</b>
Záruka .....	242
Pokyny na likvidáciu .....	242
<b>10. Príslušenstvo a náhradné diely</b> .....	<b>243</b>
<b>11. Technické údaje</b> .....	<b>243</b>



Zariadenie neuvádzajte do činnosti skôr, ako si prečítate Návod na obsluhu a bezpečnostné pokyny.

Návod na obsluhu si starostlivo uschovajte na neskoršie použitie alebo pre ďalšieho majiteľa.

Toto náradie bolo vyvinuté na použitie v súkromnom sektore a nie je určené na máhanie pri nasadení v remese.

## 1. Popis zariadenia



- A1 Kryt zásuvky zariadenia
- A2 Zásuvka na príslušenstvo
- A3 Bezpečnostný uzáver
- A4 Spínač – automatické navinutie sieťového kábla
- A5 Vypínač – Zap/Vyp
- A6 Puzdro na príslušenstvo
- A7 Sieťový kábel
- B1 Stupnica vlhkosti pary (VAPOHYDRO)
- B2 Otočný ovládač na reguláciu prietoku vlhkosti pary (VAPOHYDRO)
- B3 Stupnica prietoku pary
- B4 Kontrolka (žltá) – Ohrev
- B5 Kontrolka (zelená) – Pripravenosť na použitie
- B6 Kontrolka (červená) – Nedostatok vody
- C1 Pištoľ na paru
- C2 Ručné koliesko na reguláciu prietoku pary
- C3 Odblokovacie tlačidlo
- C4 Poistka (detská poistka)
- C5 Spínač pary
- C6 Hadica na paru
- C7 Kombinovaná vidlica
- D1 Bodová dýza
- D2 Predlžovací nástavec
- D3 Kruhová kefa
- D4 Dýza Power (červená)
- E1 Ručná dýza
- E2 Poťah z froté
- F1 Okenná dýza
- G1 Predlžovací trubic (2x)
- G2 Západka pre parkovací hák
- G3 Odblokovacie tlačidlo
- G4 Parkovací hák
- H1 Dýza na podlahu
- H2 Upevňovacia príchytka
- H3 Veľká utierka
- K1 Žehlička\*
- K2 Kontrolka – Ohrev žehličky
- K3 Spínač – Žehlenie s parou
- K4 Regulátor teploty
- K5 Kombinovaná vidlica žehličky

\* dodáva sa ako osobitné príslušenstvo;

## Symboler på apparaten



Para

POZOR - nebezpečenstvo obaren

## 2. Bezpečnostné pokyny

Varovné a informačné štítky umiestnené na prístroji obsahujú dôležité pokyny pre bezpečnú prevádzku.

Okrem pokynov uvedených v návode na obsluhu, musí byť taktiež zohľadnené všeobecné predpisy a predpisy na ochranu pred úrazmi, dané zákonodarcom.

### Prívod prúdu

- ⚠ *Napätie uvedené na typovom štítku musí súhlasiť s napätím napájacieho zdroja.*
- ⚠ *Ochranná trieda I – prístroj sa musí pripojiť iba na správne uzemnený napájací zdroj.*
- ⚠ *Vovlhkých priestoroch, napr. kúpeľniach smie byť prístroj prevádzkovaný iba so zásuvkami s predradeným ochranným spínačom FI. V prípade pochybností si, prosím, nechať poradiť od odborníka. Na prístroj použité sieťové prípojky alebo ich náhrada sa nesmú odlišovať od typu uvedeného výrobcom. Dodržujte pokyny na údržbu. Objednávacie číslo a typy vid' prevádzkový návod.*
- ⚠ *Sieťovej zástrčky sa nikdy nedotýkajte mokrymi rukami.*
- ⚠ *Je potrebné dbať nato, aby sieťová prípojka alebo predlžovací kábel neboli poškodené prejdením, stlačením, ťažovaním alebo podobným spôsobom. Chráňte kábel pred teplom, olejom a ostrými hranami.*
- ⚠ *Predlžovací kábel musí mať prierez uvedený v prevádzkovom návode a musí byť chránený proti striekajúcej vode. Spojenie nesmie ležať v vode.*
- ⚠ *Pri náhrade spojok na sieťovej prípojke alebo predlžovacom kábli musí zostať zaručená ochrana proti striekajúcej vode a mechanická pevnosť. Dodržiavajte pokyny na údržbu.*
- ⚠ *Čistenie prístroja nesmie vykonávať pomocou hadice alebo vysokotlakým vodným lúčom (nebezpečenstvo skratu alebo iných poškodení).*

### Použitie

- ⚠ *Prístroj s pracovnými prípravkami a najmä sieťovú prípojku a predlžovací kábel je potrebné pred použitím preskúšať z hľadiska stavu a prevádzkovej bezpečnosti. Prístroj sa nesmie použiť, ak nie je zaistený jeho bezchybný stav.*

- ⚠ *Parné hadice nesmú byť poškodené (nebezpečenstvo oparenia). Poškodená parná hadica musí byť bezodkladne vymenená. Môžu byť použité iba hadice a spojky odporúčané výrobcom. Objednávacie číslo a typy vid' prevádzkový návod.*
  - ⚠ *Nikdy nenaplnujte kotol kvapalinami obsahujúcimi rozpúšťadlá, nezriedenými kyselinami a rozpúšťadlami! K týmto látkam patria predovšetkým čistiace prostriedky, benzín alebo riedidlá farieb. Hrozí nebezpečenstvo výbuchu! Ďalej patria k týmto kvapalinám acetón, nezriedené kyseliny a rozpúšťadlá, ktoré môžu naleptať rôzne materiály, použité v prístroji.*
  - ⚠ *Pripoužitie prístroja v nebezpečných oblastiach (napr. na čerpadlách pohonných hmôt) je nutné dodržiavať zodpovedajúce bezpečnostné predpisy. Prevádzka v prostrediach s nebezpečenstvom výbuchu je zakázaná.*
  - ⚠ *Prístroj musí byť umiestnený na stabilnom podklade.*
  - ⚠ *Tlačítko vypínača pary nesmie byť zaprevádzky natvorené a nepovinné stlačené.*
  - ⚠ *Ak chcete doplniť vodu do ešte horúceho kotla, urobte tak, prosím, veľmi opatrne. Voda by mohla inak vystreknúť späť (nebezpečenstvo oparenia).*
- ### Čistenie elektrických prístrojov
- ⚠ *Pri čistení elektrických prístrojov (a elektrických šporákov) musia byť tieto prístroje odpojené zo siete (vypnuté poistky). Pred opätovným uvedením do prevádzky musia byť prístroje opäť dokonale vysušené. Dodržujte, prosím, upozornenia výrobcu prístroja!*
  - ⚠ *Nesmú byť čistené elektrické prístroje, pri ktorých môže prísť para priamo do styku s elektrickými káblami a vypínačmi, napr. lampy, fén, elektrické kúrenie atď. Para môže do prístrojov vniknúť a pri chladnutí spôsobiť elektrickú poruchu.*
  - ⚠ *K parnému lúču sa nikdy nepribližujte rukou na krátku vzdialenosť alebo nestriekajte na osoby alebo zvieratá (nebezpečenstvo oparenia).*
  - ⚠ *Materiály obsahujúce azbest a iné materiály, obsahujúce zdravie škodlivé látky nesmú byť naparované.*

### Obsluha

⚠️ *Obsluhujúca osoba má prístroj používať iba k činnostiam, pre ktoré je prístroj určený. Musí zohľadniť miestne podmienky a pri práci s prístrojom dávať pozor na ďalšie osoby, najmä deti.*

⚠️ *Prístroj smú používať iba tie osoby, ktoré boli s manipuláciou označené, preukázali schopnosť pre obsluhu a boli používaním výslovne poverení.*

⚠️ *Prístroj nesmú prevádzkovať deti alebo nezodpovedné osoby bez dohľadu.*

⚠️ *Prístroj nesmie byť nikdy ponechaný bez dohľadu, pokiaľ nie je vypnutý a nie je vyťahnutá sieťová zástrčka.*

### Údržba

⚠️ *Pred čistením, údržbou prístroja a pred výmenou dielov, je nutné prístroj vypnúť a vyťahnúť sieťovú zástrčku.*

⚠️ *Opravy smú vykonávať iba tomu určené strediská servisnej služby alebo odborníci, vyškolení v tomto obore, ktorí sú oboznámení so všetkými dôležitými bezpečnostnými predpismi.*

### Uskladnenie

⚠️ *Pozor: Zariadenie nikdy neprevádzkujte alebo neskladujte peľožiačky!*

⚠️ *Prístroj chráňte pred dažďom. Neskladujte ho vo vonkajších priestoroch.*

### Vybavenie zariadenia

Pri vybalovaní skontrolujte kompletnosť príslušenstva. Ak by ste zistili, že chýbajú niektoré diely, alebo že zariadenie sa pri preprave poškodilo, oznámte to láskavo okamžite predajcovi.

Obaly nevyhadzujte jednoducho do komunálneho odpadu. Sú recyklovateľné. Časti obalu zaneňte do príslušnej zberne druhotných surovín.



### Montáž príslušenstva

• Kombinovanú vidlicu žehličky (C7) pevne zasuňte do zásuvky na zariadení (A1). Obe výstupky blokovej vidlice sa pritom musia zachytiť o kryt zásuvky zariadenia (pozri obrázok 1).

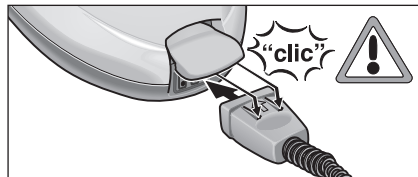

Obr. 1: Zasunutie kombinovanej vidlice

• Pripojte požadovaný diel príslušenstva (D1, E1, F1) k pištoľi na paru (C1).

Rúrkovitý koniec dielu príslušenstva pritom zasuňte do pištole na paru (C1). Potom diel príslušenstva nasúvajte na pištoľ na paru dovtedy, kým aretačné tlačidlo (C3) na pištoľi na paru nezaskočí (pozri obr. 2).

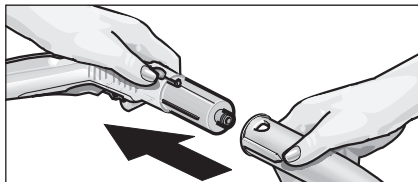

Obr. 2: Nasadenie príslušenstva na pištoľ na paru

• V prípade potreby používajte predĺžovacie trubice (G1). Namontujte jednu alebo dve predĺžovacie trubice na pištoľ na paru (C1) (pozri obr. 3). Požadovaný diel príslušenstva (D1, E1, F1, H1) nasuňte na voľný koniec predĺžovacej trubice.

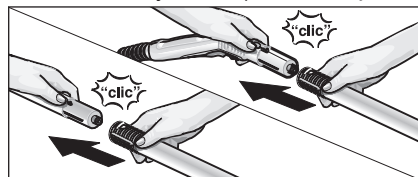

Obr. 3: Nasadenie predĺžovacej trubice

### 3. Prevádzka

- Nasuňte parkovací hák (G4) na spodnú predĺžovaciu trubicu, kým nezaskočí dozápadky (G2) (pozri obr. 4).



Obr. 4: Nasadenie parkovacieho háka

- Pri uvoľňovaní dielov príslušenstva stlačte aretačné tlačidlo (C3 alebo D3) a ťahom diely od seba oddelíte (pozri obr. 5).

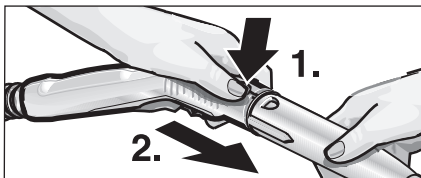

Obr. 5: Uvoľňovanie príslušenstva

- ⚠ **Pridemontáž príslušenstva môže uniknúť horúca voda! Nikdy nedemontujte diely príslušenstva, pokiaľ uniká para – hrozí nebezpečenstvo obarenia!**

- Na zvýšenie intenzity čistenia s bodovou dýzou (D1) možno súčasne použiť predĺžovaciu trubicu (D2) i kruhovú kefu (D3) alebo dýzu Power (D4) (pozri obr. 6).

Obidve priehlbiny na nastavci pritom nasmerujte na výstupky bodovej dýzy. Nastavec otáčajte až na doraz v smere pohybu hodinových ručičiek.

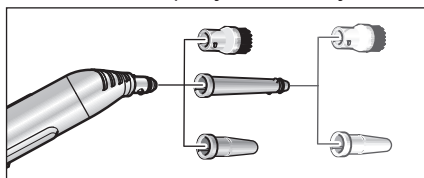

Obr. 6: Nastavce na bodovú dýzu

- Pri demontáži nastavca z bodovej dýzy otáčajte nastavec proti smeru pohybu hodinových ručičiek a ťahom diely od seba oddelíte.

- ⚠ **Pridemontáž príslušenstva môže uniknúť horúca voda! Nikdy nedemontujte diely príslušenstva pokiaľ uniká para – hrozí nebezpečenstvo obarenia!**

### Plnenie vodou

- Odskrutkujte bezpečnostný uzáver (A3) zo zariadenia.

- Vypustite zvyšnú vodu z kotla.

- ⚠ **Nepriďavajte žiadny čistiaci prostriedok ani žiadne iné prísady!**

- Do nádrže nalejte najviac 2 l vody z vodovodu.

- ⓘ **Nádrž možno plniť pribl. až 2 cm pod okraj plniaceho hrdla. Teplá voda skrachuje časohrevo.**

- Bezpečnostný uzáver (A3) znova pevne naskrutkujte na zariadenie.

### Zapnutie zariadenia

- Vytiahnite z navijáča kábla sieťový kábel (A7) v plnej dĺžke.

- ⓘ **Počas prevádzky musí byť kábel vždy úplne vytiahnutý. Ak by zariadenie bolo vypnuté bezpečnostným termostatom, pred opätovným uvedením do činnosti nechajte zariadenie vychladnúť.**

- Sieťovú vidlicu zasunite do zásuvky.

- ⚠ **Zariadenie nezapínajte, ak nie je v nádrži voda. Zariadenie by sa mohlo prehriať. Zariadenie kvôli bezpečnosti automaticky vypína ohrev, rozsvieti sa červená kontrolka nedostatku vody (B6). Pred opätovným uvedením do prevádzky schopného stavu zariadenie vypnite a naplňte kotol vodou (pozri „Doplňenie vody“).**

- Spínačom (A5) zapnete zariadenie. Musí svietiť kontrolka Ohrev (B4).

- ⓘ **Plný výkon ohrevu je k dispozícii iba v prípade, keď je k zariadeniu pri ohreve pripojená kombinovaná vidlica (C7).**

- Počkajte, kým sa rozsvieti kontrolka (B5). Vtedy je parný čistič pripravený na použitie.

- Presvedčte sa, či je uvoľnená aretácia (C4) na pištoľ na paru.

- ⓘ **Keď aretáciu (C4) posuniete dozadu, spínač pary (C5) sa nedá spustiť (detická poisťka). Posuňte aretáciu dopredu, aby sa spínač pary uvoľnil.**

- Postlačení spínača pary (C5) vychádza z aparov. Pištoľ na paru (C1) nasmerujte najprv na inú utierku, až kým nie je vychádzajúci prúd pary rovnomerný.

- Pri používaní parného čističa sa ohrev opakovane zapína, aby sa udržiaval tlak v nádrži. Pritom sa vždy rozsvieti kontrolka žltej farby (B4).

## 3. Prevádzka

### Regulácia prietoku pary

Prietok pary možno regulovať buď ručným kolieskom (C2) na pištoli na paru (C1) alebo otočným ovládačom (B2) na parnom čističi.

Ručné koliesko (C2) na pištoli na paru (C1)

Pri používaní štandardného príslušenstva možno prietok pary regulovať ručným kolieskom, (C2) na pištoli na paru (C1).

• Pri otáčaní ručného kolieska dopredu sa prietok pary zvyšuje, pri otáčaní dozadu sa naopak znižuje.

**i** Keď je ručné koliesko nastavené na malý prietok, po uvoľnení spínača pary (C5) môže ešte krátky čas vychádzať para, kým tlak v hadici na paru neklesne. Tento tlak možno znížiť ešte rýchlejšie krátkym pootočením ručného kolieska (C2) dopredu.

### Otočný ovládač (B2)

• Pri otáčaní otočného ovládača (B2) proti smeru pohybu hodinových ručičiek v rozsahu stupnice prietoku pary (B3) sa prietok pary zvyšuje, pri otáčaní v smere pohybu hodinových ručičiek sa prietok pary znižuje.



Obr. 7: Regulácia prietoku pary

### Regulácia vlhkosti pary (VapoHydro)

**i** Pri čistení vo vlhkých priestoroch možno nečistoty tiež odplaviť, namiesto ich odstraňovania utierkami na čistenie podlahy. Čím vyššia je vlhkosť pary, to znamená čím viac vody obsahuje prúd pary, tým vyšší je oplachovací účinok. Pri maximálnej vlhkosti pary prúdi z dýzy horúca voda, v súvislosti s tým je oplachovací účinok najvyšší.

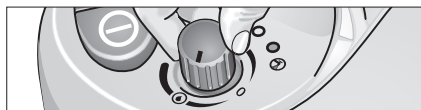

Obr. 8.: Regulácia vlhkosti pary (Vapo Hydro)

Vlhkosť pary možno regulovať nastavením otočného ovládača (B2) v rámci rozsahu stupnice Vlhkosť pary (B1).

### Zvýšenie vlhkosti pary:

• Otočný ovládač (B2) otáčajte v smere pohybu hodinových ručičiek.

Maximálna vlhkosť pary sa dosiahne otočením otočného ovládača až na doraz stupnice (B1).

### Použitie:

- Vo vlhkých miestnostiach (napr. v kúpeľni, WC...) na odplavenie nečistôt.
- V spojení s bodovou dýzou na čistenie v kúpeľni.

**i** Pri zvýšení vlhkosti pary sa nádrž na vodu rýchlejšie vyprázdni.

### Zníženie vlhkosti pary:

• Otočný ovládač (B2) otáčajte proti smeru pohybu hodinových ručičiek.

### Parkovanie zariadenia

• Počas kratších prestávok v práci možno predlžovaciu trubicu s namontovanou dýzou zasunúť do parkovacej polohy (pozri obr. 9).

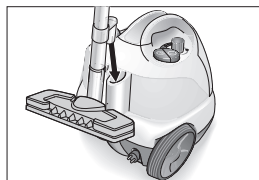

Obr. 9: Parkovacia poloha

### Doplnenie vody

Pospôtrebovaní vody v nádrži sa rozsvieti kontrolka nedostatku vody (B6).

Pokiaľ je v nádrži aspoň malý tlak, bezpečnostný uzáver (A3) sa nedá otvoriť.

• Držte spínač pary (C5) na pištoli na paru (C1) stlačený, až kým para neprestane prúdiť. Nádrž zariadenia teraz už nie je pod tlakom.

• Odskrutkujte bezpečnostný uzáver (A3) zo zariadenia.

**!** Pri otváraní bezpečnostného uzáveru môže ešte uniknúť zvyšok pary. Opatrne otvorte bezpečnostný uzáver; hrozí nebezpečenstvo obarenia.

• Spínačom (A5) vypnite zariadenie.

• Do nádrže nalejte najviac 2 l vody z vodovodu. (Nádrž možno plniť pribl. až 2 cm pod okraj plniaceho hrdla.)

**!** Keď je nádrž horúca, hrozí nebezpečenstvo obarenia, preto z vodovodu nepriplnení vystreknúť.

### 3. Prevádzka

**!** *Nepri dávajte žiadny čistiaci prostriedok ani žiadne iné prírsady!*

- Bezpečnostný uzáver (A3) znova pevne naskrutkujte na zariadenie a zapnite znova zariadenie spínačom (A5).
- Počkajte, kým sarozsvieti kontrolka (B5). Vtedy je parný čistič znova pripravený na použitie.

### Vypnutie zariadenia

- Spínačom (A5) vypnite zariadenie.
- Sieťovú vidlicu vytiahnite zo zásuvky.
- Stlačte spínač (A4) a sieťový kábel sa automaticky navinie.
- Vytiahnite kombinovanú vidlicu (C6) zo zásuvky zariadenia (A1). Kryt zásuvky zariadenia pritom nadvihnite.

### Uloženie zariadenia

- Uložte ručnú dýzu, okennú dýzu, bodovú dýzu a drobné diely do zásuvky na príslušenstvo (pozri obr. 10).

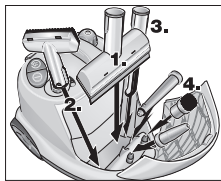

Obr. 10: Zásuvka na príslušenstvo



Obr. 11: Upratanie

- Obidve predĺžovacie trubice zasuňte samostatne do puzdra na príslušenstvo (A6) na bočnej stene zariadenia. Dýzu na podlahu (H1) nasadte na predĺžovaciu trubicu (pozri obr. 11).
- Kefy nechávajte vždy vychladnúť tak, aby sa predišlo prípadnej deformácii štetín.

### 4. Pokyny na použitie

#### Čistenie textílií

Pred ošetrovaním textílií parným čističom si vždy najprv na zakrytom mieste skontrolujte, či textílie znášajú ošetrovanie parou. Príslušnú plochu pritom silno naparte a nechajte ju uschnúť. Skontrolujte, či sa nezmenila farba a tvar.

#### Čistenie lakovaných alebo povrchovo upravených povrchov

**!** *Nikdy nesmerujte paru na zlepené hrany, pretože lepidlo sa môže uvoľniť. Parný čistič nepoužívajte na drevené alebo parketové podlahy bez povrchovej úpravy.*

Pozor pri čistení kuchynského a obývacieho nábytku, dverí, parkiet, lakovaných a umelohmotných povrchov! Pri dlhšom pôsobení pary sa môže uvoľňovať vosk, umelohmotná povrchová úprava alebo farba, prípadne môžu vznikaf škvrny. Z tohto dôvodu sa takéto povrchy môžu čistiť iba naparenou utierkou alebo krátko parou cez utierku v dvoch vrstvách.

#### Čistenie skla

**!** *Prúd pary nikdy nemierte priamo na lakované okenné rámy, aby sa nepoškodil konečný náter.*

Okennú tabuľu pri nízkych vonkajších teplotách, predovšetkým v zime, nahrejte miernym naparením celého skleneného povrchu. Vyrovnáte tak teplotné rozdiely a predídete vzniku napätia na povrchu skla. Je to dôležité, pretože nerovnomerne zohriate sklenené plochy môžu prasknúť.



## 4. Používanie príslušenstva

### tlaková pištoľ (C1)

Pištoľ na paru možno používať bez príslušenstva.

#### Použitie:

- Odstraňovanie zápachov a záhybov na šatstve: Zavesený diel ošatenia naparujte zo vzdialenosti pribl. 10 – 20 cm.
- Odstraňovanie prachu z rastlín: Dodržiavajte vzdialenosť 20 – 40 cm.
- Mokré utieranie prachu: Utierku krátko naparte a utrite ňou nábytok.

### Bodová dýza (D1)

Čistiaci účinok sa zvyšuje približovaním dýzy k znečistenému miestu, pretože teplota a tlak sú najvyššie priamo v mieste, kde prúd pary vychádza z dýzy.

#### Použitie:

- ťažko dostupné miesta, napr. kúty a škáry
- armatúry, odtok
- umývadlá, WC
- žalúzie, ohrievacie telesá
- nehrdzavejúca oceľ, smaltované povrchy
- Rozpúšťanie škvŕn: Tvrdší usadeniny vodného kameňa najprv navlhčíte octom a nechajte ho pôsobiť pribl. 5 minút.

### Predlžovací nástavec (D2)

Predlžovací nástavec sa montuje na bodovú dýzu.

#### Použitie:

- nedostupné štrbiny, škáry a pod.

### Kruhá kefa (D3)

Kruhá kefa sa montuje na bodovú dýzu priamo alebo pomocou predlžovacieho nástavca (D2).

- i** Kruhá kefa nie je vhodná na čistenie chĺstivých povrchov

### Dýza Power (D4)

Dýza Power sa montuje na bodovú dýzu priamo alebo pomocou predlžovacieho nástavca (D2).

Dýza Power zvyšuje rýchlosť prúdenia pary.

#### Použitie:

- Čistenie osobitne tvrdších nečistôt
- Vyfúkanie kútov, škár atď.

### Ručná dýza (E1)

Natiahnite na ručnú dýzu poťah z froté (E2).

#### Použitie:

- malé umývateľné plochy, napr. kuchynské povrchy z umelej hmoty, obkladané steny
- okná, zrkadlá
- nábytkárske tkaniny
- vnútorný priestor motorových vozidlách, čelné sklá
- kúpeľňové vane

### Okenná dýza (F1)

#### Použitie:

- Okná
- Zrkadlá
- Sklenené plochy na sprchovacích kabinách
- iné sklenené povrchy
- Povrch skla naparujte rovnomerne zo vzdialenosti pribl. 20 cm. Aretáciu (C4) potom presuňte dozadu, aby sa vylúčilo nebezpečenstvo nežiaduceho stlačenia spínača pary (C5). Gumovou stierkou okennej dýzy stierajte povrch zhora nadol po pásoch. Po každom zotretom páse utierkou utrite gumovú stierku a spodný okraj okna.



## 4. Používanie príslušenstva

### Dýza na podlahu (H1)

#### Použitie:

- Všetky umývateľné povrchy stien a podlahy, napr.: kamenné podlahy, dlaždice a podlahové krytiny z PVC.

- Upevnite handru na čistenie podlahy (H3) na podlahovú dýzu (H1). Handru na čistenie podlahy najprv preložte po dĺžke a položte na ňu podlahovú dýzu. Konce handry na čistenie podlahy pretiahnite pod upevňovacie prichytky (H2) (pozri obr. 12).

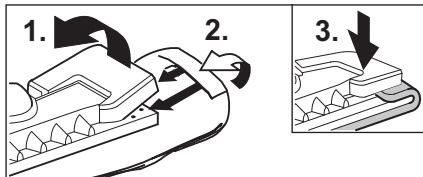

Obr. 12: Natiahnutie handry na čistenie podlahy

- Handru na čistenie podlahy pravidelne obracajte a vymieňajte. Zlepšite tak zachytávanie nečistôt.
- Na silno znečistených plochách postupujte pomaly, aby para mohla dlhšie pôsobiť.
- Ak sa na čistej ploche nachádzajú aj zvyšky čistiaceho prostriedku alebo prostriedku na ošetrovanie podlahovej krytiny (napr. vosk, samoleštiaca emulzia), pri čistení sa môžu tvoriť šmuhy. Tieto šmuhy sa spravidla odstránia opakovaným použitím parného čističa.

### Žehlička (K1)

Žehlička sa dodáva ako zvláštne príslušenstvo (objednávacie číslo nájdete na strane 243).

- Kombinovanú vidlicu žehličky (K5) pevne zasunúť do zásuvky na zariadení (A1). Obidva výstupky kombinovanej vidlice musia zapadnúť do krytu zásuvky zariadenia.

#### Žehlenie parou

Odporúčame používať žehliaci stôl značky Kärcher s aktívnym odsávaním pary. Tento žehliaci stôl je optimálne prispôsobený zariadeniu, ktoré ste si kúpili. Výrazne to uľahčuje a urýchľuje žehlenie. V každom prípade však treba používať žehliaci stôl so sieťovaným žehliacim podkladom prepúšťajúcim paru.

- Pri žehlení všetkých druhov tkanín nastavte regulátor teploty (K4) najmenej na stupeň ••• (Rozsah pary). Vychádzajúca para pritom zabraňuje prehriatiu tkaniny.
- Keď zhasne kontrolka (K2) na žehličke, žehlička je pripravená na použitie. Žehliaca plocha žehličky musí byť horúca, aby sa para na nej nekondenzovala a nekvapkala na žehlenú bielizeň.
- Stlačte vypínač (K3) na žehličke. Na žehliacu plochu začína prúdiť para.  
Potlačte vypínač smerom dopredu: Počas doby stlačenia prúdi von množstvo pary.  
Potlačte vypínač smerom dozadu: Vypínač zaklapne, para prúdi stále von. Vypínač vypnete potlačením vypínača dopredu.
- Prvý náraz pary nasmerujte na nejakú inú utierku, až kým nie je vychádzajúci prúd pary rovnomerný.
- Regulátorom prietoku pary (B2) na zariadení nastavte požadovaný prietok pary.
- Žehličku možno pri naparovaní záclon, šiat, oblekova pod. držať aj vo zvislej polohe.

#### Suché žehlenie

- Regulátor teploty (K4) nastavte na požadovanú teplotu v závislosti od druhu tkaniny. Označenia na regulátore zodpovedajú nasledujúcim druhom tkanín:
  - Syntetické vlákna: •
  - Vlna: ••
  - Lan: •••

## 5. Používanie príslušenstva

### Uvoľňovač tapiet

Uvoľňovač tapiet sa dodáva ako *zvláštne príslušenstvo* (objednávacie číslo nájdete na strane 243).

S uvoľňovačom tapiet možno parný čistič použiť na odstraňovanie tapiet.

- Uvoľňovač tapiet priložte celou plochou k okraju tapety. Zapnite privod pary (C5) a nechajte paru pôsobiť až dotedy, kým sa tapeta nenavlhčí (pribl. 10 s).
- Presuňte uvoľňovač tapiet na ďalšiu neuvoľnenú tapetu. Spínač pary (C5) pritom držte stlačený. Uvoľnený kus tapety nadvihnite stierkou a siahnite ho zo steny. Uvoľňovač tapiet presúvajte ďalej kus po kuse a tapetu sťahujte popásoch.
- V prípade hrubovláknových tapiet s viacvrstvovým náterom nemusí para úplne preniknúť cez tapetu. Z tohto dôvodu odporúčame takúto tapetu najprv prejsť <math>d> ihličkovým valčekom.

### Parná rotorová dýza

Parná rotorová dýza sa dodáva ako *zvláštne príslušenstvo* (objednávacie číslo nájdete na strane 243).

Použitie:

- Čistenie kútov, škár
- ťažko dostupných miest.

## 6. Starostlivosť, údržba

### Čistenie nádrže na vodu

**!** Údržba sa môže vykonávať, iba keď je sieťová vidlica vytažená zo zásuvky a po vychladnutí parného čističa.

### Vypláchnutie nádrže na vodu

Ak má voda vyššiu tvrdosť ako 10 nemeckých stupňov tvrdosti (= °dH), tzn. II. stupeň tvrdosti, vypláchnite nádrž parného čističa najneskôr po piatich naplneniach. Ak sa používa mäkkšia voda, nádrž sa musí vypláchnuť najmenej po každom 15. naplnení. Tvrdosť vody si možno zistiť na vohospodárskom úrade alebo vovodárňach.

- Naplňte nádrž vodou a silno ňou potraсте (tým sa uvoľňujú zvyšky vodného kameňa, ktoré sa usadili na dne nádrže). Vodu potom vylejte naklonením zariadenia k rohu splnaciemlievikom (pozri obrázok 11).

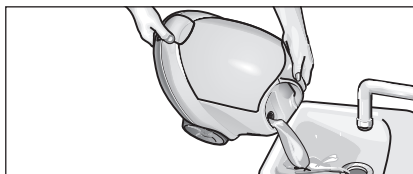

Obr. 11: Vypláchnutie nádrže

### Odstraňovanie vodného kameňa z nádrže

Pretože vodný kameň sa usadzuje aj na stenách nádrže, odporúčame pravidelne odstraňovať vodný kameň z nádrže v nasledujúcich intervaloch (KF = náplne nádrže):

Oblasť tvrdosti	° dH	mmol/l	TF
I mäkká	0 – 7	0 – 1,3	100
II stredná	7 – 14	1,3 – 2,5	90
III tvrdá	14 – 21	2,5 – 3,8	75
IV veľmi tvrdá	> 21	> 3,8	50

Tab. 1: Intervaly existencie nádrže na vodu

- Odpojte parný čistič od elektrickej napájacej siete.
- Vylejte všetku zostávajúcu vodu z nádrže (pozri obrázok 13).

**!** Abyste predišli poškodeniu zariadenia, používajte výhradne prostriedky, ktoré schválila firma Kärcher.

## 6. Starostlivosť, údržba

- Na odstránenie vodného kameňa používajte odstraňovač vodného kameňa Bio RM 511 (Č. objednávky 6. 295-075) od firmy Kärcher. Dodržiavajte pri aplikácii roztok na odstránenie vodného kameňa návod na dávkovanie uvedený na obale výrobku.

**!** *Priplneníavypúšťaníparnéhočističiasídávajtepozor. RoztoknaodstraňovanievodnéhokameňamôžezasiahnuťcitlivémiestaVašejpokožky.*

- Nalejte roztok na odstránenie vodného kameňa do nádržky a nechajte pôsobiť asi 8 hodín.

**!** *Počas odstraňovania vodného kameňa nenaskrutkujte nariadenie bezpečnostný uzáver (A2). Parný čistič nepoužívajte, kým je prostriedok na odstraňovanie vodného kameňa v nádrži.*

- Potom roztok na odstraňovanie vodného kameňa vylejte. V nádrži zariadenia zostáva ešte trocha roztoku, preto nádrž ešte dva až tri razy vypláchnite studenou vodou, aby sa odstránili zvyšky prostriedku na odstraňovanie vodného kameňa.
- Otočný ovládač (B2) najprv prestavte v smere pohybu hodinových ručičiek až na doraz a potom proti smeru pohybu hodinových ručičiek až na maximálny prietok pary.
- Parný čistič je znova pripravený na používanie.

## Starostlivosť o čistiace utierky

Pred uprataním nechajte diely príslušenstva vyschnúť.

- Dýzu na podlahu (H1), ručnú dýzu (E1) a kruhovú kefu (D3) neodkladajte po vychladnutí a vysušení štetinami smerom nadol, pretože by sa mohli deformovať.

Handra na podlahu a poťah z froté sa dodáva vo vypratom stave, preto sa môžu s parným čističom bezprostredne použiť.

- Znečistenú handru na podlahu a poťah z froté možno prať v práčke pri teplote 60 °C. Nepoužívajte žiadne zmäčkovacie prostriedky, aby čistiace utierky dobre prijímali nečistoty. Na sušenie možno použiť sušičku bielizne.

## 7. Pomoc pri poruchách

Poruchy spôsobujú často jednoduché príčiny, ktoré môžete sami odstrániť pomocou nasledujúceho prehľadu. V prípade pochybností alebo pri nemenovanej pomoci pre odstránenie poruchy sa, prosím, obráťte na autorizovanú servisnú službu.

**!** **Nebezpečenstvo úrazu elektrickým prúdom!**

Opravy na prístroji smie vykonávať iba autorizovaná servisná služba.

### Dlhý čas ohrevu

- Kombinovaná vidlica nie je správne namontovaná.
- Kotol je zanesený vodným kameňom

### Málo pary / žiadna para (Zelená kontrolka prevádzky)

- Skontrolujte reguláciu tlaku na zariadení / pištoli na paru
- Regulátor tlaku je v "nulovej" polohe

### Para obsahuje veľa vody

- Znížte prietok "vlhkej" pary

### Pri práci sa znižuje prietok pary / žiadna para

- Vo vodnej nádrži už nie je voda  
- Dolejte vodu

### Spínač pary sa nedá stlačiť

- Uvoľnite poistku spínača pary (C4)

### Pri žehlení sa tvorí veľa pary

- Regulátor teploty žehličky nastavte na parný rozsah
- Zariadenie sa musí nastaviť na rozsah stupnice suchej pary

### Zariadenie sa počas čistenia vypína (bezpečnostný termostat)

- Sieťový kábel úplne vytiahnite a nechajte zariadenie vychladnúť

### Para vystupuje napriek uvoľneniu spínača pary

- Regulátor pary na pištoli je nastavený na "Min". Ručné koleso otočte na Max.

## 8. Bezpečnostné prvky

Tento parný čistič je viacnásobne zabezpečený, pretože má viacero bezpečnostných prvkov. V nasledujúcej časti nájdete najdôležitejšie bezpečnostné prvky.

### Regulátor tlaku

Regulátor tlaku udržiava tlak v nádrži počas prevádzky podľa možnosti na konštantnej úrovni. Ohrev sa pri dosiahnutí maximálneho pracovného tlaku 4 bary v nádrži vypína a po poklese tlaku v dôsledku odberu pary sa znova zapína.

### Termostat signalizácie nedostatku vody

Keď hladina vody v nádrži klesá, teplota ohrevu stúpa. Termostat signalizácie nedostatku vody vypína ohrev a rozsvieti sa červená kontrolka – Nedostatok vody (B6). Opätovné zopnutie ohrevu je blokované až dovtedy, kým nádrž nevychladne, alebo kým sa znova nenaplní.

### Bezpečnostný termostat

Ak termostat kontroly nedostatku vody zlyhá, a keď sa zariadenie prehreje, bezpečnostný termostat zariadenie vypne. So žiadosťou o uvedenie bezpečnostného termostatu do pôvodného stavu sa obráťte na príslušné stredisko zákazníckych služieb firmy Kärcher.

### Bezpečnostný uzáver

Bezpečnostný uzáver uzatvára nádrž pri rastúcom tlaku pary. Ak je regulátor tlaku chybný a tlak pary v nádrži prekročí 5,7 barov, v bezpečnostnom uzávère sa otvára pretlakový ventil a para sa cez uzáver vypustí. Pred opätovným uvedením zariadenia do činnosti sa obráťte na príslušné stredisko zákazníckych služieb firmy Kärcher.

### Ochrana proti nadmernej teplote a navijakusieťového kábla

Ak sa sieťový kábel počas prevádzky neodtočí úplne z navijacky kábla, môže sa nadmerne zahrievať. Ochranou proti nadmernému zahrievaniu je poistka proti prekročeniu teploty.

## 9. Všeobecné pokyny

### Záruka

V každej krajine platia záručné podmienky vydané našou príslušnou distribučnou organizáciou. Prípadné poruchy zariadenia odstránime počas záručnej lehoty bezplatne, ak sú ich príčinou chyby materiálu alebo výrobné chyby.

Pri uplatňovaní záruky sa láskavo obráťte, spolu s príslušenstvom a s dokladom o kúpe, na svojho predajcu alebo na najbližší zákaznícky servis. Výrobca neručí za škody spôsobené nevhodným používaním zariadenia alebo nedodržaním návodu na použitie.

### Pokyny na likvidáciu

Staré zariadenia obsahujú hodnotné recyklovateľné materiály, ktoré musia odovzdať na opätovné zhodnotenie. Staré zariadenia preto láskavo odovzdajte do vhodnej zberne odpadových surovín.



## 10. Príslušenstvo a náhradné diely

Používať možno iba príslušenstvo a náhradné diely, ktoré boli schválené výrobcom, originálne príslušenstvo a originálne náhradné diely sú zárukou, že zariadenie možno používať bezpečne a bezporúch.

Naposlednej strane nájdete obrázkov zariadenia s objednávacími číslami jednotlivých dielov zariadenia.

### Osobitné príslušenstvo

#### Súprava okrúhlej kefy (Objednávacie číslo 2.863-058)

– 4 kruhové kefy pre bodovú dýzu.

#### Súprava kruhových kief s mosadznými štetinami

(Objednávacie číslo 2.863-061)

– 3 kruhové kefy pre bodovú dýzu (s mosadznými štetinami na osobitne tvrdošijné nečistoty)

#### Súprava mikrofázových utierok

(Objednávacie číslo 6.905-921)

– 1 veľká handra na čistenie podlahy, 1 poťah z frotés osobitne vysokou nasiakavosťou a pohltivosťou nečistôt

#### Odstraňovač vodného kameňa Bio-Entkalker RM 511

(Objednávacie číslo 6.290-239)

– 3 x 100 g prášku na čistenie nádrže na vodu.  
Oblasť použitia sa uvádza v Kap. 5 „Starostlivosť, údržba, pomoc v prípade poruchy“.

#### Súprava utierok (Objednávacie číslo 6.960-019)

– 2 veľké handry na čistenie podlahy, – 3 poťahy z froté

#### Súprava utierok (Objednávacie číslo 6.370-990)

– 5 poťahov z froté

#### Súprava utierok (Objednávacie číslo 6.369-481)

– 5 veľkých handier

#### Súprava utierok (Objednávacie číslo 6.369-357)

– 3 veľké handry

#### Tlaková naparovacia žehlička BE 6000

(Objednávacie číslo 4.862-060)

#### Profesionálna tlaková naparovacia žehlička BE 7001

(Objednávacie číslo 4.862-105)

#### Žehliaci stôls aktivným odsávaním pary

(Objednávacie číslo 6.906-002)

Na dosiahnutie veľmi dobrých výsledkov žehlenia so značnou úsporou času (iba pre 230 V)

#### Uvoľňovač tapiet (Objednávacie číslo 2.863-062)

#### Kruhová kefa so škrabkou (Objednávacie číslo 2.863-140)

#### Parná rotorová dýza (Objednávacie číslo 2.863-094)

#### Gumová stierka (Objednávacie číslo 6.273-140)

## 11. Technické údaje

### Elektrické napájanie

Napätie ..... 220–240 V  
Druh prúdu ..... 1 ~ 50 F/Hz  
Napätievdržadla ..... 24 V

### Výkonové parametre

Príkonná výkon ..... 2300 W  
max. pracovný tlak ..... 4,0 barov  
prípustný tlak ..... 5,7 barov  
Dobazahriatia/1 l vody ..... 6 min  
Max. prietok pary ..... 82 g/min

### Rozmery

Hmotnosť bez príslušenstva ..... 7 kg  
Vodná náplň ..... 2,0 l  
Objem nádrže ..... 2,4 l  
Šírka ..... 335 mm  
Dĺžka ..... 425 mm  
Výška ..... 380 mm

*Minimálny prierez predlžovacieho kábla 1 mm<sup>2</sup>*

Parni čistač koristite isključivo u kućanstvu. Uređaj je namijenjen za čišćenje parom i može se koristiti s prikladnom opremom, kao što je opisano u ovom uputstvu za uporabu. Pri tome se pridržavajte posebno sigurnosnih uputstava.



## Sadržaj

<b>1. Opis aparata .....</b>	<b>244</b>
<b>2. Sigurnosne upute .....</b>	<b>245</b>
<b>3. Rad .....</b>	<b>246</b>
Raspakiranje aparata .....	246
Montaža pribora .....	246
Punjenje vodom .....	247
Pokretanje aparata .....	247
Reguliranje količine pare .....	248
Parkiranje aparata .....	248
Dopunjavanje vode .....	248
Isključivanje aparata .....	249
Pohrana aparata .....	249
<b>4. Upute za primjenu .....</b>	<b>249</b>
Čišćenje tekstila .....	249
Čišćenje obloženih ili lakiranih površina .....	249
Čišćenje stakla .....	249
<b>5. Uporaba pribora .....</b>	<b>250</b>
Parni pištolj .....	250
Sapnica s točkastim raspršivanjem .....	250
Sapnica za pranje poda, Ručna sapnica .....	250
Sapnica za pranje prozora, Glačalo .....	251
Posebni pribor .....	252
<b>6. Njega, održavanje, pomoć kod kvarova .....</b>	<b>252</b>
Čišćenje spremnika .....	252
Njegovanje krpa .....	253
<b>7. Pomoć kod smetnji .....</b>	<b>253</b>
<b>8. Sigurnosne naprave .....</b>	<b>254</b>
Regulator tlaka .....	254
Termostat nedostatka vode .....	254
Sigurnosni termostat .....	254
Sigurnosni zatvarač .....	254
<b>9. Opće upute .....</b>	<b>254</b>
Jamstvo .....	254
Uputa za zbrinjavanje .....	254
EU izjava o sukladnosti .....	254
<b>10. Pribor i nadomjesni dijelovi .....</b>	<b>255</b>
<b>11. Tehnički podaci .....</b>	<b>255</b>

- A1 Poklopac utičnice na aparatu
- A2 Pretinac za pribor
- A3 Sigurnosni zatvarač
- A4 Prekidač – autom. namatanje kabela
- A5 Prekidač – Uklj./Isklj.
- A6 Kovčeg za pribor
- A7 Mrežni kabel
- B1 Skalavlažnosti pare (VAPO HYDRO)
- B2 Zakretnigumb za reguliranje
- B3 Skala količine pare
- B4 Kontrolna lampica (žuta) – zagrijavanje
- B5 Kontrolna lampica (zelena) – pripremljen zarad
- B6 Kontrolna lampica (crvena) – manjak vode
- C1 Parni pištolj
- C2 Ručni kotač za regulaciju količine pare
- C3 Tipkaza za deblokiranje
- C4 Zasun (zaštitaza djecu)
- C5 Parnasklopka
- C6 Parnocrijevo
- C7 Blok-utikač
- D1 Sapnica stočkastim raspršivanjem
- D2 Produžetak
- D3 Okrugla četka
- D4 Sapnica velike snage (crvena)
- E1 Ručna sapnica
- E2 Prevlaka od frotira
- F1 Sapnica za pranje prozora
- G1 Produžna cijev (2x)
- G2 Rešetka za parkirnu kuku
- G3 Tipkaza za deblokiranje
- G4 Parkirna kuka
- H1 Sapnica za pranje poda
- H2 Stezaljke
- H3 Velika krpazabrisanje
- K1 Glačalo\*
- K2 Kontrolna lampica – zagrijavanje glačala
- K3 Prekidač – parno glačanje
- K4 Regulator temperature
- K5 Blok-utikač glačala

\* može se dobiti kao dodatni pribor

## Simboli na aparatu



**Para**  
PAŽNJA - opasnost od opekline



Aparat ne pokrećite, ako niste pročitali uputstvo zarad i sigurnosne upute.

Ovo uputstvo zarad čuvajte za kasniju uporabu ili za sljedeće vlasnike.

Ovaj je aparat razvijen za zasebnu uporabu i nije predviđen za uporabu u industrijske svrhe.

## 2. Sigurnosne upute

Pločice upozorenjima i uputama koje se nalaze na aparatu daju važne upute kako bi rad s aparatom bio bezopasan.

Pored uputa u uputstvu za uporabu potrebno se pridržavati općih sigurnosnih propisa i propisa za sprečavanje nezgoda od strane zakonodavca.

### Strujni priključak

⚠ Navedeni napon na natpisnoj pločici mora odgovarati naponu strujnog izvora.

⚠ Zaštitni klasa – Aparat se smije priključiti samo na one strujne izvore koji su propisno uzemljeni.

⚠ U vlažnim prostorijama, kao npr. u kupaonici, naprava se smije priključiti isključivo preko propisane FI sklopke. Molimo Vas da se o tome posavjetujete sa stručnom osobom. Kod priključenja naprave preko produžnog kabela, odnosno kod zamjene električnog kabela, ne smije se odstupati od navedenih vrijednosti proizvođača naprave. Držite se uputa o održavanju. Broj narudžbe i tip kablara pronađete u uputama za uporabu.

⚠ Mrežni utikačnik adan dodiruje vlažnim rukama.

⚠ Potrebno je paziti da se mrežni priključnik kabeli ili produžni kabel ne ošteti vožnjom preko njega, gnječenjem, izvlačenjem nasilivim. Kabel štiti od vrućine, ulja i oštih bridova.

⚠ Produžni kabel mora imati presjek voda, koji je naveden u tehničkim podacima, istotako mora biti i vodootporan. Tijekom djelovanja ne smije ležati u vodi.

⚠ Prilikom zamjene spojki na mrežnom kabelu ili produžnom kabelu mora idalje ostati zajamčena zaštita od prskanja vode i mehanička čvrstoća. Pridržavajte se uputa za održavanje.

⚠ Čišćenje aparata ne smije se vršiti s crijevom ili visokotlačnim vodenim mlazom (opasnost od kratkog spoja ili drugih šteta).

### Primjena

⚠ Prije uporabe ispitajte da li se aparat s radnim uređajima, posebice mrežni priključni kabel i produžni kabel, nalazi u propisnom stanju te provjerite njegovu pogonsku sigurnost. Aparat se ne smije koristiti ukoliko stanje nije optimalno.

⚠ Cijev zaparunne smije biti oštećena (opasnost od opekotina). Oštećen uparnicijev morate odmah zamijeniti. Zamjenju koristite samo cijevi spojne dijelove koje preporučuje proizvođač naprave. Brojevi narudžbi tipove cijevina i cijete uputama za uporabu

⚠ Nikad ne punite kotaotekučinomukojojsenalazi razrjeđivačilin razrjeđenom kiselinom. Prijesevega se radi o sredstvima za čišćenje, benzinu ili razrjeđivačuzaboje. Opasnostodeksplozije! Isto takojenedozvoljenokoristiti acetone razrjeđivače kojina grizajumaterijale, ugrađene unapravu.

⚠ Ako radite s napravom u okolini gdje postoji opasnost od eksplozije, npr. na benzinskim crpkama, potrebno je držati se sigurnosnih propisa. Zabranjena je uporaba naprave u prostorijama, u kojima postoji opasnost od eksplozija.

⚠ Napravuje potrebno montirati na tvrdoj podlozi.

⚠ Ručke za aktiviranje izlaženja i jekom djelovanja ne smiju biti u glavljeni.

⚠ Pri nadolijevanju vode u jušvrućikotaotrebate biti posebno oprezni. Udotačajuvodesavrućimlimom dio vode u trenu ispari, što može prouzročiti prskanje vruće vode. (opasnost od opekotina).

### Čišćenje električnih naprava

⚠ Prije čišćenja svih vrsta električnih naprava i aparata (kao i električnih peći) potrebno je isključiti ih iz električne mreže (npr. isključenjem osigurača). Prije ponovnoga djelovanja naprave moraju ponovno biti potpuno suhe. Molimo Vas da uvažavate upute proizvođača ovih naprava!

⚠ Električne naprave, kod kojih para može doći udotačaja električnim vodom ili prekidačem, npr. svjetiljke, sušila za kosu, električni grijači, itd., ne smijete čistiti. Para bi mogla prodrijeti u napravu, nakon ohlađenja bi se kondenzirala i na taj bi način prouzročila kratki spoj.

⚠ Mlaz pare nikad ne smijete napipavati na kratkoj udaljenosti ili ga usmjeravati na ljude ili životinje (opasnost od opekotina).

⚠ Materijale, koji sadrže azbest ili tvari koje su štetne za zdravlje, ne smijete čistiti s parom.



### Rukovanje

**!** *Korisnik aparata treba se pridržavati svih odredaba. Kod rada aparatom treba se pridržavati date situacije u prostoru, te prilikom rada paziti na treće lice, posebice na djecu.*

**!** *Aparat smiju koristiti samo one osobe koje su upućene u rukovanje ili koje su svojom sposobnošću u rukovanju dokazale i imaju izričito ovlaštenje za korištenje.*

**!** *Aparatom nesmiju bez nadzora rukovati djeca ili krhke osobe.*

**!** *Aparatnik adane ostavljajte bez nadzora tako dugo dok gane isključite i ne izvučete mrežni utikač.*

### Održavanje

**!** *Prije čišćenja i održavanja naprave, te zamjene dijelova njoj, morate izvući utikač mreže.*

**!** *Popravka na aparatusmiju izvoditi samo ovlaštene servisne službe ili stručne osobe koje su upoznate sasvim važećim sigurnosnim propisima.*

### Spremanje

**!** *Pažnja: Uređaj se nikada ne smije pogoniti niti skladištiti u ležećem položaju!*

**!** *Aparat zaštitite od kiše. Nekad gane čuvajte na otvorenom.*

### Raspakiranje aparata

Pri raspakivanju provjerite nalaze li se u paketu svi dijelovi. Ukoliko nedostaju neki dijelovi ili ako ustanovite štetu nastalu tijekom prijevoza, o tome odmah obavijestite svoga prodavača.

Ambalažu ne odlažite u kućne otpatke. Mogu se reciklirati. Dijelove ambalaže donesite na odgovarajuće sakupljalište.



### Montaža pribora

- Blok-utikač (C7) čvrsto umetnite u utičnicu na aparatu (A1). Pritom oba nastavka blok-utikača moraju zaskočiti za poklopac utičnice na aparatu (vidi sl. 1).

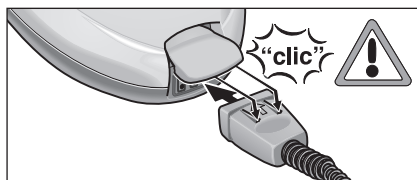

Sl. 1 Umetanje blok-utikača

- Željeni dio pribora (D1, E1, F1) spojite s parnim pištoljem (C1). U tu svrhu cijevasti kraj pribora postavite na parni pištolj (C1). Pribor nakon toga potisnite na parni pištolj toliko dugo dok tipka za deblokiranje (C3) parnog pištolja ne zaskoči (vidi sl. 2).

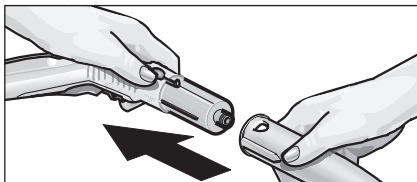

Sl. 2: Postavljanje pribora na parni pištolj

- Po potrebi uporabite produžne cijevi (G1). U tu svrhu primontirajte jednu odn. obje produžne cijevi (G1) na parni pištolj (C1) (vidi sl. 3). Nakon toga željeni dio pribora (D1, E1, F1, H1) potisnite na slobodni kraj produžne cijevi.

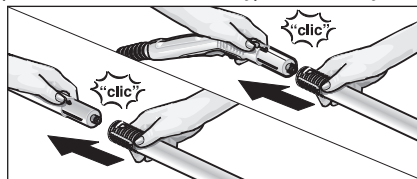

Sl. 3: Postavljanje produžne cijevi

### 3. Rad

- Parkirnu kuku (G4) potiskujte na donju produžnu cijev dok ne zaskoči za rešetku (G2) (vidi sl. 4).



Sl. 4: Postavljanje parkirne kuke

- Za odvajanje dijelova pribora pritisnite tipku za deblokiranje (C3 odn. G3) i razvucite dijelove (vidi sl. 5).

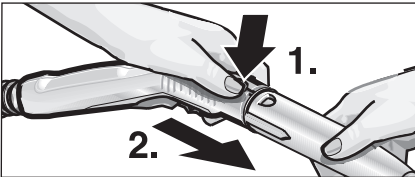

Sl. 5: Razdvajanje dijelova pribora

- ⚠ **Pri odvajanju dijelova pribora može kapljevica voda! Dijelove pribora ne odvajajte dok kaplje para – opasnost od oparina!**

- Kako biste povećali učinak čišćenja kod radova sa sapnicom s točkastim raspršivanjem (D1), možete ju upotrijebiti s produžetkom (D2), okruglom četkom (D3) ili sapnicom velike snage (D4) (vidi sl. 6).

U tu svrhu obje šupljine u okrugloj četki potisnite na otvore sapnice s točkastim raspršivanjem. Okruglu četku okrećite usmjeru kazaljke na satu dok ne zaskoči.

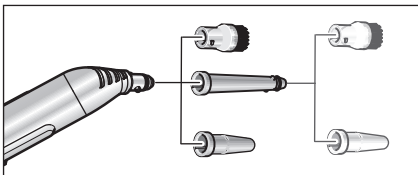

Sl. 6: Nastavci za sapnicu s točkastim raspršivanjem

- Nastavak pri odvajanju od sapnice s točkastim raspršivanjem okrenite u suprotnom smjeru od kazaljke na satu i razvucite dijelove.

- ⚠ **Pri odvajanju dijelova pribora može kapljevica voda! Dijelove pribora ne odvajajte dok kaplje para – opasnost od oparina!**

### Punjenje vodom

- Aparata odvijte sigurnosni zatvarač (A3).
- Iz spremnika ispraznite vodu koja se nalazi u njemu.

⚠ **Ne ulijevajte sredstva za čišćenje ili druge dodatke!**

- U spremnik napunite maksimalno 2 litre obične vode.

ⓘ **Spremnik može biti napunjen do 2 cm ispod ruba nastavka za punjenje. Topla voda skraćuje vrijeme zagrijavanja.**

- Sigurnosni zatvarač (A3) ponovno čvrsto privijte na aparat.

### Uključivanje aparata

- Mrežni kabel (A7) punom dužinom izvucite s namotakabla.

ⓘ **Tijekom rada kabel mora uvijek biti izvučen do kraja. Ako je sigurnosni temostat isključio aparat, pustite da se aparat prije ponovnog pokretanja ohladi.**

- Mrežni utikač umetnite u utičnicu.

⚠ **Aparat ne uključujte ako u spremniku nema vode. U suprotnom se slučaju može pregrijati. Zbog sigurnosti će aparat automatski isključiti zagrijavanje, pri čemu će se upaliti crvena kontrolna lampica za manjak vode (B6). Kako biste aparat ponovno pripremili za rad, isključite ga i spremnik napunite vodom (vidi "Dopunjavanje vode").**

- Aparat uključite pomoću sklopke (A5). Morate upaliti kontrolnu lampicu za zagrijavanje (B4).

ⓘ **Puni učinak grijanja stoji na raspolaganju kada je kod zagrijavanja na aparat priključen blok-utikač (C7).**

- Pričekajte dok se ne upali kontrolna lampica (B5), parna čistilica je tek nakon toga spremna za rad.

- Provjerite je li naponom pištolju otpušten zasun (C4).

ⓘ **Kad zasun (C4) pogurnete unatrag, parna sklopka (C5) se ne može aktivirati (zaštita za djecu). Pogurnete li zasun prema naprijed, oslobodit će se parna sklopka.**

- Kada aktivirate parnu sklopku (C5), počinje izlaziti para. Parni pištolj (C1) usmjeravajte u jednu krpu dok para ne počne ravnomjerno izlaziti.

### 3. Rad

- Tijekom rada se povremeno uključuje grijanje parne čistilice kako bi se u spremniku održao ravnomjeran tlak. Pritom se pali žuta kontrolna lampica (B4).

#### Reguliranje količine pare

Količinu pare možete regulirati ručnim kotačem (C2) na parnome pištolju (C1) ili zakretnim gumbom (B2) na parnoj čistilici.

Ručni kotač (C2) na parnome pištolju (C1)

Kada radite sa standardnim priborom, količinu pare možete prilagoditi pomoću ručnog kotača (C2) na parnome pištolju (C1).

- Ako ručni kotač okrenete prema naprijed, izlazit će puno pare, okretajem unatrag izlazi manje pare.

**i** *Kada je ručni kotač namješten na malu količinu, nakon otpuštanja parne sklopke (C5) para može izlaziti još neko vrijeme dok se u parnome crijevu ne razgradi tlak. Taj tlak možete smanjiti na brži način okretajem ručnog kotača (C2) kratko prema naprijed.*

#### Zakretni gumb (B2)

- Ako zakretni gumb (B2) u području skale za količinu pare (B3) okrenete suprotno od kazaljke na satu, izlazit će puno pare, okretajem u smjeru kazaljke na satu izlazi manje pare



Sl. 8: Reguliranje količine pare

#### Reguliranje vlažnosti pare (VapoHydro)

**i** *Navlažnim površinama prljavštinu možete isprati umjesto da je pokupljate krpom. Što je viša vlažnost pare, dakle što je u mlazu pare više vode, to je bolji učinak ispiranja. Pri maksimalnoj vlažnosti pare izlazivrućim mlaz vode, tada je učinak ispiranja najveći.*

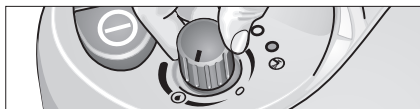

Sl. 9: Reguliranje vlažnosti pare (Vapo Hydro)

Vlažnost pare možete regulirati namještanjem zakretnog gumba (B2) u području skale vlažnosti pare (B1).

#### Povećavanje vlažnosti pare:

- Zakretni gumb (B2) okrenite u smjeru kazaljke na satu.

Maksimalna vlažnost pare se postiže kada zakretni gumb okrenete do graničnika skale (B1).

#### Primjena:

- Navlažnim površinama (na pr. kupaonice, WC ...) za ispiranje prljavštine.
- Usvezi sa sapnicom stočkastim raspršivanjem za čišćenje u kupaonici.

**i** *Spremnik se brže prazni kada povećate vlažnost pare.*

#### Smanjivanje vlažnosti pare:

- Zakretni gumb (B2) okrenite suprotno od kazaljke na satu.

#### Parkiranje aparata

- Pri kraćim prekidima rada produžnu cijev s namontiranom sapnicom možete postaviti u položaj za parkiranje (vidi sl. 9).

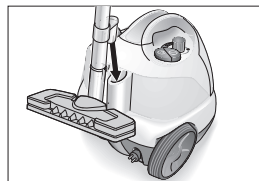

Sl 9: Položaj za parkiranje

#### Dopunjavanje vode

Kada je u spremniku potrošena voda, pali se crvena kontrolna lampica za nedostatak vode (B6).

**i** *Sigurnosni zatvarač (A3) se ne može otvoriti dok je spremnik pod tlakom.*

- Parnu sklopku (C5) na parnome pištolju (C1) pritisćite dok para ne prestane izlaziti. Sada spremnik aparata višenije pod tlakom.

- Aparata odvijte sigurnosni zatvarač (A3).  
**⚠** *Kod otvaranja sigurnosnog zatvarača može izaći neznatna količina pare. Sigurnosni zatvarač otvarajte pažljivo, jer postoji opasnost od oparina.*

- Aparat isključite pomoću sklopke (A5).

- U spremnik napunite maksimalno 2 litre obične vode. (Spremnik može biti napunjen do 2 cm ispod ruba nastavka za punjenje.)

**⚠** *Kod vrućeg spremnika postoji opasnost od oparina, jer voda prilikom punjenja može prskati van.*

### 3. Rad

⚠ *Ne ulijevajte sredstva za čišćenje ili drugedodatke!*

- Sigurnosni zatvarač (A3) ponovno čvrsto pritegnite na aparat, a aparat ponovno uključite pomoću sklopke (A5).
- Pričekajte dok se ne upali kontrolna lampica (B5), parna čistilica je tek nakon toga spremna za rad.

#### Isključivanje aparata

- Aparat isključite pomoću sklopke (A5).
- Mrežni utikač izvučite iz utičnice.
- Za automatsko namatanje kabla pritisnite sklopku (A4).
- Nakon toga blok-utikač (C6) izvučite iz utičnice na aparatu (A1). Pritom podignite poklopac utičnice na aparatu.

#### Pohrana aparata

- Ručnu sapnicu i sapnicu za pranje prozora, sapnicu stočkastim raspršivanjem i maledijelove odložite u pretinac za pribor (vidi sl. 10).

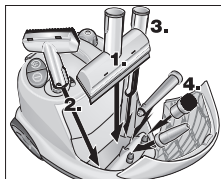

Sl. 10: Pretinac za pribor

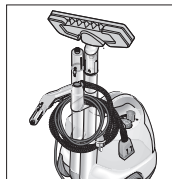

Sl. 11: Pospremanje

- Obje produžne cijevi pojedinačno umetnite u kovčeg za pribor (A6) na stražnjoj strani aparata. Sapnicu za pranje poda (H1) natakните na jednu produžnu cijev (vidi sl. 11).
- Neka se četke dovoljno ohlade kako bi se izbjeglo deformiranje dlačica.

### 4. Upute za uporabu

#### Čišćenje tekstila

Prije obrade tekstila parnom čistilicom trebali biste na pokrivenom mjestu provjeriti otpornost tekstila na paru. U tu svrhu jako naparite površinu i ostavite da se osuši. Ustanovite mijenjaju li se njezina boja i oblik.

#### Čišćenje obloženih ili lakiranih površina

⚠ *Paru nikada ne usmjeravajte na zalijepljene rubove, jer može popustiti obrub. Parnu čistilicu nemojte koristiti na nepolakiranim drvenim podovima i parketu.*

Oprez pri čišćenju kuhinjskog i sobnog namještaja, vrata, parketa, lakiranih ili plastificiranih površina! Kod duljeg djelovanja pare mogu se odvojiti vosak, laštilo, plastične obloge ili boja, odnosno mogu se pojaviti mrlje. Zbog toga takve površine smijete čistiti samo naparenom krpom ili za kratko vrijeme napariti preko dvoslojne krpe.

#### Čišćenje stakla

⚠ *Mlaz pare ne usmjeravajte izravno na lakirana mjesta prozora na prozorskom okviru da time ne oštete lak.*

Kod niskih vanjskih temperatura, a prije svega zimi, zagrijavajte prozorska stakla. U tu svrhu lagano naparite cijelu staklenu površinu. Time ćete izjednačiti razlike u temperaturi i izbjeći nabore na staklenoj površini. Ovo je veoma važno, jer se različito zagrijane staklene površine mogu raspuknuti

## 5. Uporabapribora

### Parni pištolj (C1)

Parni pištolj možete koristiti bez pribora.

Primjena:

- odstranjivanje mirisa i nabora s odjeće:  
Obješenu odjeću naparite s udaljenosti od 10-20 cm.
- rasprašivanje biljaka:  
Održavajte razmak od 20-40 cm.
- vlažno brisanje prašine:  
Kratko naparite jednu krpu i njome prebrišite namještaj

### Sapnicastočkastim raspršivanjem (D1)

Učinak čišćenja se povećava ako je sapnica više približena onečišćenom mjestu, jer su temperatura i tlak pare najveći na direktnom izlazu iz sapnice.

Primjena:

- teško pristupačna mjesta kao na pr. uglovi i fuge
- armature, slivnici
- umivaonici, WC,
- žaluzine, radijatori
- nehrđajući čelik, emajlirane površine
- odstranjivanje mrlja:  
Tvrdo-korne naslage kamencaprijetoga navlažite octom i ostavite da djeluje oko 5 min.

### Produžetak (D2)

Produžetak se montira na sapnicu s točkastim raspršivanjem

Primjena:

- nepristupačni utori, fuge, itd.

### Okrugla četka (D3)

Okrugla se četka na sapnicu s točkastim raspršivanjem montira direktno ili s produžetkom (D2).

**i** *Okrugla četka nije prikladna za čišćenje osjetljivih površina.*

### Sapnica velike snage (D4)

Sapnica velike snage se na sapnicu s točkastim raspršivanjem montira direktno ili s produžetkom (D2). Sapnica velike snage povećava izlaznu brzinu pare.

Primjena:

- čišćenje posebno tvrdokorne prljavštine
- ispuhivanje uglova, fuga, itd.

### Ručna sapnica (E1)

Prekoručne sapnice povucite prevlaku od froтира (E2).

Primjena:

- male perive površine, na pr. kuhinjske površine od plastike, popločenizidovi
- prozori, ogledala
- tkanine za namještaj
- unutrašnjost vozila, vjetrobranskastakla
- kada

### Sapnica za pranje prozora (F1)

Primjena:

- prozori
- ogledala
- staklene površine na kabinama za tuširanje
- druge staklene površine
- Površinu stakla ravnomjerno naparite s udaljenost od ca. 20cm. Nakon toga odgurnite zasun (C4) kako bi se spriječilo nehotično aktiviranje parne sklopke (C5). Gumenim nastavcima u trakama prevucite staklenu površinu odozgor prema dolje. Krpom obrišite gumeni nastavak i svaku traku donjeg ruba prozora.

## 5. Uporabapribora

### Sapnica za pranje poda (H1)

#### Područja primjene:

– sve perive zidne i podne obloge, napr.: kameni podovi, pločice i PVC podovi.

- Krpu za brisanje (H3) pričvrstite na sapnicu za pranje poda (H1). U tu svrhu krpu za brisanje presavijte po dužini i na nju postavite sapnicu za pranje poda. Krajeve krpe jedan za drugim podvucite pod stezaljke (H2) (vidi sl. 12).

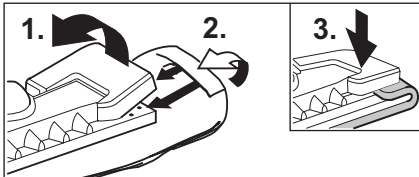

Sl. 12: Navlačenje krpe za brisanje

- Krpu za brisanje redovito okrećite i mijenjajte. Time ćete poboljšati pokupljanje prljavštine.
- Na jako onečišćenim površinama radite polako kako bi para mogla dulje djelovati
- Ako se na površini, koju treba očistiti, još nalaze ostaci sredstava za čišćenje ili zanjegu poda (na pr. voska, emulzije za davanje sjaja), prilikom čišćenja može doći do stvaranja pruga. Te pruge u pravilu nestaju nakon višekratne uporabe parne čištilice.

### Glačalo (K1)

Glačalo se može dobiti kao posebni pribor (narudžbenički broj vidi stranicu 255).

- Blok-utikač (K5) čvrsto umetnite u utičnicu na aparatu (A1). Pritom oba nastavka blok-utikača moraju zaskočiti za poklopac utičnice na aparatu.

#### Parnoglačanje

Preporučujemo uporabu Kärcherovog stola za glačanje s aktivnim usisavanjem pare. Ovaj stol za glačanje optimalno je prilagođen aparatu kojeg ste kupili. Time bitno olakšava i ubrzava samo glačanje. U svakom slučaju bit trebalo koristiti stol za glačanje s paropropusnom, mrežastom podlogom za glačanje.

- Za glačanje svih materijala regulator temperature (K4) okrenite najmanje na stupanj ••• (područje pare). Izlazeća para pritom sprječava pregrijavanje tkanine.
- Kada se na glačalu ugasi lampica (K2), glačalo je spremno za rad. Postoje glačala koja mogu biti vruća kakose na njemu ne bi kondenzirala para i kapala na rublje za glačanje.
- Pritisnite prekidač (K3) na glačalu. Iz ploče glačala izlazi para.  
Pritisnite prekidač prema naprijed: Dok je prekidač pritisnut, mlaz pare izlazi van.  
Pritisnite prekidač prema otaga: Prekidač zaskoči. Para stalno izlazi van. Da biste otpustili prekidač, pritisnite ga prema naprijed.
- Prvi mlaz usmjeravajte u krpu dok se ne postigne ravnomjerno izlaženje pare.
- Regulaciju količine pare (B2) na aparatu okrenite na željenu količinu pare.
- Glačalo za parenje zavjesa, haljina itd. možete držati i u okomitom položaju.

#### Suhoglačanje

- Na regulatoru temperature (K4) namjestite temperaturu prema vrsti tkanine. Znakovi na regulatoru predstavljaju sljedeće vrste tkanina:
  - umjetna vlakna: •
  - vunu: ••
  - platno: •••

## 5. Uporabapribora

### Odstranjivačtapeta

Odstranjivač tapeta se može dobiti kao poseban pribor (narudžbenički broj vidi stranicu 255).

Parnu čistilicu možete pomoću odstranjivača tapetakoristiti za odstranjivanje tapeta.

- Odstranjivač tapeta postavite cijelom površinom narub tapetne trake. Uključite dovod pare (C5) i pustite paru da djeluje toliko dugo dok tapeta ne omekša (oko 10 sek.).
- Odstranjivač tapeta premjestite na sljedeći komad neodvojene tapete. Pritom držite pritisnutu parnu sklopku (C5). Lopaticom nadignite odvojeni komad tapete i povucite ga sa zida. Odstranjivač tapeta premještajte po komadima tapete i tapetu povlačite u trakama.
- Kod višekratno obojenih hrapavih tapeta para vjerojatno ne može prodrijeti kroz tapetu. Zbog toga preporučujemo da tapetu prije obradite oštrim valjkom.

### Okretna parna sapnica

Okretna parna sapnica se može dobiti kao *poseban* pribor (narudžbenički broj vidi stranicu 255).

Područja primjene:

- čišćenje uglova, fuga.
- teško pristupačnija mjesta.

## 6. Njega, održavanje

### Čišćenjespremnika

**!** Radovina održavanju se mogu obavljati samokod izvučenog mrežnog kabla i ohlađene parne čistilice.

#### Ispiranje spremnika

Spremnik parne čistilice isperite najmanje nakon svakog 5. punjenja vodom ako Vaša voda pokazuje tvrdoću veću od 10 stupnjeva njemačke tvrdoće (= °dH), t.j. područje tvrdoće II. Kod mekše vode spremnik bi se trebao ispirati najmanje nakon svakog 15. punjenja. Informaciju o tvrdoći vode možete dobiti kod Vaše službe za vodoopskrbu ili u komunalnom poduzeću.

- Spremnik napunite vodom i snažno gapirotresite (Time će doći do odvajanja ostatka kamenca nataloženog na dnu spremnika). Nakon toga izlijte vodu okretanjem aparata na ugaopomoću nastavka za punjenje (vidi sl. 13).

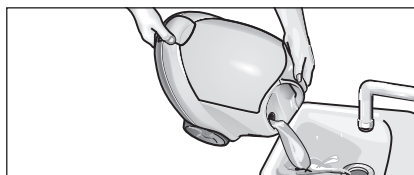

Sl. 13: Ispiranje spremnika

#### Uklanjanje kamenca iz spremnika

Budući da se nastijeni kispremnikataložikamenac, preporučujemo da kamenac iz spremnika odstranjujete u sljedećim razmacima (PS = punjenje spremnika):

Područje tvrdoće	° dH	mmol/l	PS
I mekano	0 - 7	0 - 1,3	100
II srednje	7 - 14	1,3 - 2,5	90
III tvrdo	14 - 21	2,5 - 3,8	75
IV jako tvrdo	> 21	> 3,8	50

Tab. 1: Razdoblja čišćenja spremnika

- Parnu čistilicu isključite iz električne mreže.
- Ostatak vode u potpunosti izlijte iz spremnika (v. sl. 13).

**!** Kakobistes prije čišćenjaaparata, koristite samo proizvođač koje dozvoljava Kärcher.

- Za odstranjivanje kamenca upotrijebite Kärcher bio-odstranjivač kamenca RM 511 (Broj narudžbe 6.295-075) Prilikom punjenja otopine za odstranjivanje kamenca obratite pažnju na upute o doziranju na pakiranju.



## 6. Njega, održavanje

⚠ *Oprez pri punjenju i pražnjenju parnog čistača. Otopina za odstranjivanje kamencu može naštetiti površini.*

- Otopinu za odstranjivanje kamencu ulijte u spremnik i pustite djelovati oko 8 sati.

⚠ *Sigurnosni zatvarač (A2) ne pritežite na aparat dok iz njega odstranjujete kamenac. Parnu čistilicu nemojte koristiti dok se spremnik nalazi u sredstvu za odstranjivanje kamencu.*

- Nakon toga izlijte otopinu za odstranjivanje kamencu. U spremniku aparata će još ostati mala količina otopine, zbog toga spremnik isperite dva do tri puta hladnom vodom, jer se na takav način uklanjaju ostaci sredstva za odstranjivanje kamencu.
- Zakretni gumb (B2) najprije okrećite u smjeru kazaljke na satu dok ne škljocne, a nakon toga suprotno od kazaljke na satu do maksimalne količine pare.
- Sada je parna čistilica ponovno pripravljena za rad.

### Njegovanje krpa

Prije pospremanja se dijelovi pribora moraju potpuno osušiti.

- Sapnicu za pranje poda (H1), ručnu sapnicu (E1) i okruglu četku (D3) prilikom hlađenja i sušenja ne postavljajte na dlačice kako se ne bi deformirale.

Krpazabrisanje i prevlaka od frotira su već oprane i mogu se odmah upotrijebiti za rad s parnom čistilicom.

- Zamazane krpe za brisanje i prevlake od frotira perite u perilici pri temperaturi od 60 °C. Ne upotrebljavajte mekana sredstva za ispiranje kako bi krpe mogle dobro pokupiti prljavštinu. Za sušenje možete koristiti sušilicu rublja.

## 7. Pomoć kod smetnji

Uzrok neke smetnje je često putavrolojednosdavan pagauz pomoć sljedećeg pregleda možete otkloniti sami. Ukoliko niste dovoljno sigurni ili ako upregled ne pronađete traženusmetnju/pomoć obratite se ovlaštenoj servisnoj službi.

### ⚠ **Opasnost od strujnog udara!**

Popravka na aparatu smije izvoditi samo ovlaštena servisna služba.

### Dugo vrijeme zagrijavanja

- Blok-utikac nije pravilno priključen
- U spremniku su nakupine kamencu

### Malopare / bezpare

#### (Iampicapogona nazeleno)

- Provjeriti regulacije pare aparat / parni pištolj
- Regulacija pare u položaju "nula"

### U pari je previše vode

- Odvrtanje kolicine "moke" pare

### Pri radu se smanjuje snaga pare / ne izlazi para (nedostatak vode).

- U spremniku za vodu nema vode  
- dopuniti vodu

### Parnasklopka se više ne može pritisnuti

- Otpustiti blokadu parne sklopke (C4).

### Visok izlazak vode pri glacanju

- Regulator temperature glacala namjestiti na područje pare
- Aparat se mora nalaziti u području skale suhe pare.

### Aparat se isključuje tijekom čišćenja (sigurnosni termostat).

- Potpuno odvojiti mrežni kabel i pustiti da se aparat ohladi.

### Para izlazi unatoc puštanju parne sklopke

- Regulacija pare na pištolju je namještena na "min". Ručni kotac okrenuti na maks.

## 8. Sigurnosne naprave

Ovaparna čistilica opremljena je s više sigurnosnih naprava i na takav način višestruko osigurana. U nastavku ćete naći najvažnije sigurnosne naprave.

### Regulator tlaka

Regulator tlaka tijekom rada održava u spremniku ujednačen tlak. Grijanje se isključuje kod postignutog maksimalnog radnog tlaka u spremniku od 4 bara i ponovno uključuje kod pada tlaka u spremniku zbog trošenja pare.

### Termostat nedostatka vode

Kada je u spremniku malo vode, povećava se temperatura grijanja. Termostat nedostatka vode isključuje grijanje, pri čemu se pali crvena kontrolna lampica - nedostatak vode (B6). Ponovno uključivanje grijanja se sprječava toliko dugo dok se spremnik ne ohladi ili iznova ne napuni.

### Sigurnosni termostat

Ako dođe do ispada termostata nedostatka vode i aparat se pregrije, sigurnosni termostat će isključiti aparat. Za zamjenu sigurnosnog termostata obratite se nadležnoj Kärcherovoj servisnoj službi.

### Sigurnosni zatvarač

Sigurnosni zatvarač stvorenom tlaku pare zatvara prolaz do spremnika. Ako je regulator tlaka pokvaren i tlak pare u spremniku prelazi preko 5,7 bara, u sigurnosnom zatvaraču se otvara nadtlačni ventil i para kroz zatvarač izlazi van. Za ponovno pokretanje aparata obratite se nadležnoj Kärcherovoj servisnoj službi.

### Previsoka temperatura osigurana namotumrežnog kabla

Ako se mrežni kabel prilikom rada u potpunosti ne odmota od namota kabla, može se jako zagrijati. Protiv prevelikog zagrijavanja postoji osigurač za previsoku temperaturu.

## 9. Opće upute

### Jamstvo

Usvakoj zemlji vrijede jamstveni uvjeti koje je izdalo naše ovlašteno distribucijsko društvo. Eventualne kvarove na aparatu tijekom jamstvenog roka otklanjamo besplatno ukoliko se radi o greški u materijalu ili proizvodnim nedostacima.

U slučaju ostvarivanja jamstvenih prava se s priborom i računom obratite svome prodavaču ili najbližoj ovlaštenoj servisnoj službi.

Ne preuzimamo odgovornost za štetu nastalu zbog nestručnog rukovanja parnom čistilicom ili nepridržavanja uputstava rad.

### Uputa za brinjavanje

Stari uređaji sadrže vrijedne materijale koji se mogu reciklirati te bi ih stoga trebalo predati kao sekundarne sirovine. Stoga Vas molimo da stare uređaje zbrinete preko pogodnih sustava sakupljanja.



## 10. Priborinadomjesnidijelovi

Smiju se koristiti samo pribori nadomjesni dijelovi koje dozvoljava proizvođač; originalni pribor i nadomjesni dijelovi jamče da će aparat raditi sigurno i bez smetnji.

Na zadnjoj stranici ćete naći sliku aparata s narudžbeničkim brojevima pojedinih dijelova aparata.

### Posebni pribor

#### Komplet okruglih četki (narudžb. br. 2.863-058)

– 4 okrugle četke za sapnicu s točkastim raspršivanjem

#### Komplet okruglih četki s mješanim dlačicama (narudžb. br. 2.863-061)

– 3 okrugle četke za sapnicu s točkastim raspršivanjem (s mješanim dlačicama za posebno tvrdokornu prljavštinu)

#### Komplet krpa od mikrovlakana

(narudžb. br. 6.905-921)

– 1 velika krpa za brisanje, 1 prevlaka od fortira s posebno velikom sposobnosti upijanja i pokupljanja prljavštine

#### Bio-odstranjivač kamenca RM 511

(narudžb. br. 6.290-239)

– 3 x 100 g praška za čišćenje spremnika.  
Primjena vidi pogl. 5. "Njega, održavanje, pomoć kod kvarova"

#### Komplet krpa (narudžb. br. 6.960-019)

– 2 velike krpe za brisanje, – 3 prevlake od frotira

#### Komplet krpa (narudžb. br. 6.370-990)

– 5 prevlaka od frotira

#### Komplet krpa (narudžb. br. 6.369-481)

– 5 velikih krpa za brisanje

#### Komplet krpa (narudžb. br. 6.369-357)

– 3 velike krpe za brisanje

#### Parno glačalo BE 6000 (narudžb. br. 4.862-060)

#### Profesionalno parno glačalo BE 7001

(narudžb. br. 4.862-105)

#### Stol za glačanje s aktivnim usisavanjem pare

(narudžb. br. 6.906-002)

Za veoma dobre rezultate glačanja uz znatnu uštedu vremena (samo za 230 V)

#### Odstranjivač tapeta (narudžb. br. 2.863-062)

#### Okrugla četka sa strugalom

(narudžb. br. 2.863-140)

#### Okretna parna sapnica (narudžb. br. 2.863-094)

#### Gumeni nastavak (narudžb. br. 6.273-140)

## 11. Tehnički podaci

### Električni priključak

Napon ..... 220 – 240 V  
Vrsta struje ..... 1 ~ 50 Ph/Hz  
Napon održaču ..... 24 V

### Podaci o snazi

Grijanje ..... 2300 W  
maks. radni tlak ..... 4,0 bar  
dov. tlak ..... 5,7 bar  
Vrijeme zagrijavanja / 1 l vode ..... 6 min  
maks. količinu pare ..... 82 g/min

### Mjere

Težina bez pribora ..... 7 kg  
Količina punjenjave vode ..... 2,0 l  
Sadržaj spremnika ..... 2,4 l  
Širina ..... 335 mm  
Dužina ..... 425 mm  
Visina ..... 380 mm

*Najmanji presjek produžnog kabla 1mm<sup>2</sup>*

Paročistač koristite isključivo u privatnim domaćinstvima. Uređaj je predviđen za čišćenje parom i može se koristiti sa odgovarajućom dodatnom opremom prema priloženom uputstvu za upotrebu. Obratite posebnu pažnju na bezbednosna uputstva.



## Sadržaj

<b>1. Opis uređaja</b> .....	<b>256</b>
<b>2. Sigurnosna uputstva</b> .....	<b>257</b>
<b>3. Rad</b> .....	<b>258</b>
Raspakiranje uređaja .....	258
Montaža pribora .....	258
Punjenje vode .....	259
Pokretanje uređaja .....	259
Regulisanje količine pare .....	260
Parkiranje uređaja .....	260
Dopunjavanje vode .....	260
Isključivanje uređaja .....	261
Čuvanje uređaja .....	261
<b>4. Upute za primenu</b> .....	<b>261</b>
Čišćenje tekstila .....	261
Čišćenje obloženih ili lakovanih površina .....	261
Čišćenje stakla .....	261
<b>5. Upotreba pribora</b> .....	<b>262</b>
Parni pištolj .....	262
Dizna sa tačkastim rasprskavanjem .....	262
Ručna dizna, Dizna za pranje prozora ...	262
Dizna za pranje poda, Pegla .....	263
Poseban pribor .....	264
<b>6. Nega, održavanje</b> .....	<b>264</b>
Čišćenje kotla .....	264
Nega krpa .....	265
<b>7. Pomoć kod smetnji</b> .....	<b>265</b>
<b>8. Sigurnosne naprave</b> .....	<b>266</b>
Regulator pritiska .....	266
Termostat nedostatka vode .....	266
Sigurnosni termostat .....	266
Sigurnosni zatvarač .....	266
<b>9. Opšte upute</b> .....	<b>266</b>
Garantija .....	266
Uputa o odstranjivanju .....	266
<b>10. Pribor i rezervni delovi</b> .....	<b>267</b>
<b>11. Tehnički podaci</b> .....	<b>267</b>

A1 Poklopac utičnice na uređaju
A2 Pretinac za pribor
A3 Sigurnosni zatvarač
A4 Prekidač - autom. namatanje mrežnog kabla
A5 Prekidač - Uklj./Isklj.
A6 Nosač za pribor
A7 Mrežni kabel
B1 Skala vlažnosti pare (VAPOHYDRO)
B2 Zakretno dugme za regulisanje količine i vlažnosti pare (VAPOHYDRO)
B3 Skala količine pare
B4 Kontrolna lampica (žuta) - grejanje
B5 Kontrolna lampica (zelena) - pripremljen za rad
B6 Kontrolna lampica (crvena) - nedostatak vode
C1 Parni pištolj
C2 Ručni točak za regulisanje količine pare
C3 Tipkaza za deblokiranje
C4 Zasun (zaštitaza decu)
C5 Parnasklopka
C6 Parno crevo
C7 Blok-utikač
D1 Dizna sa tačkastim rasprskavanjem
D2 Produžetak
D3 Okrugla četka
D4 Dizna velike snage (crvena)
E1 Ručna dizna
E2 Presvlaka od frotira
F1 Dizna za pranje prozora
G1 Produžna cev (2x)
G2 Rešetka za parkirnu kuku
G3 Tipkaza za deblokiranje
G4 Parkirna kuka
H1 Dizna za pranje poda
H2 Stezaljke
H3 Velika krpaza za brisanje
K1 Pegla*
K2 Kontrolna lampica - grejanje pegle
K3 Sklopka - parno peglanje
K4 Regulator temperature
K5 Blok-utikač pegle

\* može da se dobije kao dodatan pribor

## Simboli na aparatu



Para

PAŽNJA - Opasnost od opekotina



Uređaj ne pokrećite ako pre toga niste pročitali uputstvo za rad i sigurnosne upute.

Ovo uputstvo za rad sačuvajte za kasniju upotrebu ili za sledećeg vlasnika.

Ovaj uređaj je konstruisan za privatnu upotrebu u domaćinstvu, a ne za korišćenje u radne svrhe u preduzećima.

## 2. Sigurnosna uputstva

Na uređjaju se nalaze nalepnice sa upozorenjima i uputstvima, koji Vam daju važne informacije za bezopasno rukovanje uređjajem.

Pored uputstava u Uputstvu za upotrebu mora se obratiti pažnja i na opšta sigurnosna uputstva i na zakonski predviđene Propise za zaštitu od nesreća.

### Priključak na struju

- ⚠ *Napon struje u mreži mora biti identičan sa naponom, navedenim na tablici uređaja.*
- ⚠ *Uređjajisa zaštitnom klasom I smeju se priključiti samonapropisnuozemljenuutičnicu.*
- ⚠ *Uvlažnim prostorijama, na pr. ukupatilu, prikljueak ovoguređjajadozvoljenjesamonašuko-konektore sadodatnougadjenomzaštitnomnapravom(FI). Akonistesigurni, daliimatetakavkonektor, pitajte stručnjaka, električara. Kod uređjajavogovtipasmeju se kaozamenakoristititismooni priključnikabeli, kojena vodi proizvođač. Obratitipažnjuna Uputstva za održavanje. Narudžbenibrojitip navedenisu u Uputstvu za upotrebu.*
- ⚠ *Utikačnikadanedodirujtemokrimrukama.*
- ⚠ *Posebno obratite pažnju na to, da ne dodje do oštećenjapriključnogkabelailiproduživačazbog vožnje preko istih, pritiska na njih ilizbog vuče. Zaštitite kabel od uticajata plote i ulja i do oštrih ivica.*
- ⚠ *Produživae mora uvek imati presek naveden u Uputstvu za upotrebu i zaštitu od vode. Vezna sklopka nesmeležati u vodi.*
- ⚠ *Ako koristite spojnice na priključnom kabelu ili produživaču, uverite seuto, dapostojizaštita od vode idovoljanstepenčvrstine. Obratitipažnjuna Uputstvaza održavanje.*
- ⚠ *Čišćenje uređjajanesme se vršitišmrkomilimlazom vode pod pritiskom (postoji opasnost od kratkog spoja idrugih oštećenja).*

### Primena

- ⚠ *Pre upotrebe mora se proveriti, da li su uređjaji svi dodaci, a posebnopriključnikabeli produživač, u ispravnom i bezbednom stanju. Ako postoje neke sumnje, uređjaj se nesme koristiti.*
- ⚠ *Crevo za paru ne sme biti oštećeno (Opasnost od opekotina). Ako je došlo do oštećenja creva za paru, istose predaljnjeg korišćenja mora zameniti.*

*Dozvoljena je upotreba samo onih creva za paru i sklopki, koje je proizvođač preporučio. Narudžbenibrojitip navedenisu u Uputstvu za upotrebu.*

- ⚠ *Nikada urezervoarnesipajetečnostikojesadrže rastvarače, nerazblaženekiselininitirastvarače! U ovugrupuse ubiraju: sredstva za čišćenje, benzin ilirastvaračibojaa. Opasnost od eksplozije! Pored gorenavedenih, ubrajajuse u istugrupu: acetona, nerazblaženekiseline irazređivači. Ovematerije dodatnomogudovestido oštećenja materijala.*
  - ⚠ *Ako se uređjaj koristi u opasnim zonama (kao na primer na benzinskim pumpama) obavezno je pridržavati se odgovarajućih sigurnosnih uputstava. Upotreba je zabranjena u prostorijama, u kojimapostoji opasnost od eksplozije.*
  - ⚠ *Uređjaj mora stojati na čvrstoj podlozi.*
  - ⚠ *Zavreme radatasterzapogon paromesme biti zaglavljen.*
  - ⚠ *Ako dopunjavate vodu dok je rezervoar još vreo, činitetovrlo oprezno. Može doći do prskanja vode (Opasnost od opekotina).*
- ### Čišćenje električnih uređjaja
- ⚠ *Ako čistite električne uređjaje (i električne štednjake) isti se prečišćenja moraju odvojiti od mreže (isključite osigurače). Pre ponovne upotrebe uređjajumorajubitipotpunosuvi. Obratitepažnju na odgovarajuća uputstva proizvođača.*
  - ⚠ *Električni uređjaji, kod kojih para može doći u direktan kontakt sa sprovodnicima struje ili prekidačima – kao što su lampe, fen za sušenje kose, električne grejalice –, ne smeju se čistiti uređjajimasaparom. Paramože dospeti u uređjaje i posle pretvaranja u vodu u istim dovesti do oštećenja.*
  - ⚠ *Mlaz pare nikadanedodirivatirukamanitiusmeriti na osobee ilizivotinj(e) (Opasnost od opekotina)*
  - ⚠ *Predmetikojisadžeazbestilidrugematerije opasne pozdavljenesmeju se čistiti uređjajimasaparom.*

### Upotreba

⚠ *Osobe, koje upotrebljavaju uređaj, obavezne su da istikoristesamozadovoljenenamene. Osobesu obavezne, dapri upotrebi uređaja, obratepažnju na okolnosti, i posebno da brinu o drugim osobama, anaročitoodeci.*

⚠ *Uređaj smeju koristiti samo one osobe, koje su priučene, odnosno one osobe, koje dokažu, dasu u stanju da koriste ovaj uređaj, i kojima je dozvoljena upotreba uređaja.*

⚠ *Deca i slabije osobe ne smeju koristiti uređaj bez nadzora.*

⚠ *Nikada ne ostavljajte uređaj bez nadzora; uvek isključite uređaj iz vucite utikač.*

### Održavanje

⚠ *Pre svakog čišćenja i održavanja uređaja i pre svakog menjanja delova, uređaj morabiti isključen odnosno dovod struje se mora prekinuti.*

⚠ *Popravke uređaja smeju sprovođiti samo ovlašćene servisne službe ili stručnjaci iz ove oblasti, koji poznajusvasigurnosnauputstva.*

⚠ *Pokretni uređaji, kojisekoristeuposlovnepvrhe, odgovaraju sigurnosnim pravilima VDE 0701 (Udruženjanemačkihelektrotehničara).*

### Skladištenje

⚠ **Pažnja:** *Uređaj nikada ne sme da radiniti dase skladišti uležećempoložaju!*

⚠ *Uređaj zaštitite od kiše. Nikadaganečuvajtena otvorenom*

### Raspakiranje uređaja

Prilikom raspakiranja proverite da li se u paketu nalazi sav pribor. Ako nema nekih delova ili ako ustanovite transportnu štetu, o tome odmah obavestite svog prodavca.

Ambalažu ne odlažite u kućne otpatke. Mogu se ponovo preraditi. Delove ambalaže donesite na odgovarajuće sakupljalište.



### Montaža pribora

- Blok-utikač (C7) čvrsto umetnite u utičnicu na uređaju (A1). Pritom oba nastavka blok-utikača moraju da zaskoče za poklopac utičnice na uređaju (vidi sl. 1).

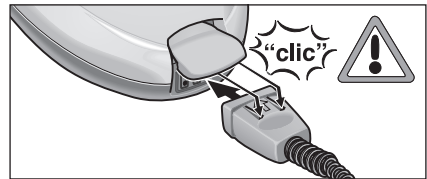

Sl. 1: Umetanje blok-utikača

- Željene delove pribora (D1, E1, F1) spojite sa parnim pištoljem (C1). Za tu namenu cevasti kraj dela pribora natakните na parni pištolj (C1). Deo pribora potiskujte na parni pištolj toliko dugo dok tipka za deblokadu (C3) parnog pištolja ne zaskoči (vidi sl. 2).

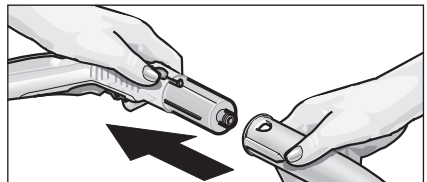

Sl. 2: Postavljanje pribora na parni pištolj

- Po potrebi upotrebite produžne cevi (G1). Za tu namenu primontirajte jednu odn. obe produžne cevi (G1) na parni pištolj (C1) (vidi sl. 3). Željeni deo pribora (D1, E1, F1, H1) pogurnite na slobodan kraj produžne cevi.

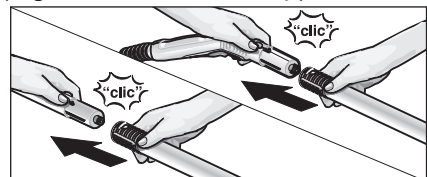

Sl. 3: Nameštanje produžne cevi

### 3. Rad

- Parkirnu kuku (G4) potiskujte na donju produžnu cev dok ne zaskoči za rešetku (G2) (vidi sl. 4).



Sl. 4: Nameštanje parkirne kuke

- Za odvajanje delova pribora pritisnite tipku za deblokiranje (C3 odn. G3) i razvucite delove (vidi sl. 5).

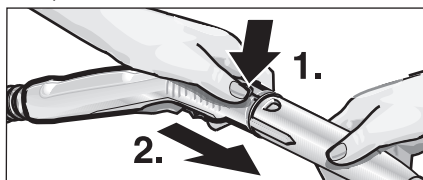

Sl. 5: Razdvajanje delova pribora

- ⚠ **Kod razdvajanja delova pribora može da kaplje vruća voda! Delove pribora ne razdvajajte dok izlazi para – opasnost od oparina!**

- Kako biste povećali učinak čišćenja kod radova sa diznom sa tačkastim rasprskavanjem (D1), možete da ju koristite sa produžetkom (D2), okruglom četkom (D3) ili diznom velike snage (D4) (vidi sl. 6).

Zato obe šupljine umetkanataknite na nastavke dizne sa tačkastim rasprskavanjem. Umetke okrećite u smeru kazaljke na satu dok ne zaskoče.

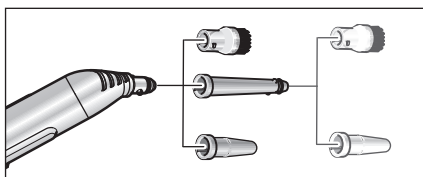

Sl. 6: Umetci za diznu sa tačkastim rasprskavanjem

- Kada sa dizne sa tačkastim rasprskavanjem želite odvojiti umetak, okrenite um suprotno od kazaljke na satu i razvucite delove.

- ⚠ **Kod razdvajanja delova pribora može da kaplje vruća voda! Delove pribora ne razdvajajte dok izlazi para – opasnost od oparina!**

### Punjenje vode

- Sa uređaja odvijte sigurnosni zatvarač (A3).
- Iz kotla ispraznite vodu koja se nalazi u njemu.
- ⚠ **Ne ulevajte sredstvazačišćenjeili drugedodatke!**
- U kotao napunite najviše 2 litra obične vode.
- ⓘ **Motao može da bude napunjen do 2 cm ispod ruba nastavka za punjenje. Topla voda skraćuje vreme zagrevanja.**
- Na uređaj ponovno privijte sigurnosni zatvarač (A3).

### Uključivanje uređaja

- Mrežni kabel (A7) punom dužinom izvucite iz namotakabla.
- ⓘ **Priradukabelmoradabude upotpunostiizvučen. Ako je sigurnosni termostat isključio uređaj, pustite da se uređaj pre ponovnog pokretanja ohladi.**
- Mrežni utikač utaknite u utičnicu.
- ⚠ **Uređaj ne uključujte ako u kotlu nemavode. Uređaj se u protivnom može pregrejati. Zbog sigurnosti uređaj automatski isključuje grejanje i pali se crvena lampica za manjak vode (B6). Kako biste uređaj ponovo priremili zarad, isključite ga i kotao napunite vodom (vidi "Dopunjavanje vode").**
- Uređaj uključite pomoću sklopke (A5). Mora da svetli kontrolna lampica-grejanje (B4).
- ⓘ **Puni učinak grejanja stoji na raspolaganju kada je prizagrevan juna aparat priključen blok-utikač (C7).**
- Čekajte dok se ne upali kontrolna lampica (B5), parni čistač je tek tada spreman za rad.
- Proverite dali je otpušten zasun (C4) na parnom pištolju.
- ⓘ **Kada zasun (C4) pogurnete unatrag, parni se pištolj (C5) ne može aktivisati (zaštita za decu). Pogurnete li zasun prema napred, oslobađa se parna sklopka.**
- Kada aktivišete parnu sklopku (C5), počinje da izlazi para. Parni pištolj (C1) na početku usmeravajte u krpu dok para ne počne ravnomerno da izlazi.
- Tokom korištenja se povremeno uključuje grejanje parnog čistača kako bi se u kotlu održavao ujednačen pritisak. Pritom se pali žuta kontrolna lampica (B4).



### Regulisanje količine pare

Količinu pare možete da regulišete ručnim točkom (C2) na parnom pištolju (C1) ili zakretnim dugmetom (B2) na parnom čistaču.

#### Ručni točak (C2) na parnom pištolju (C1)

Kada radite sa standardnim priborom, količinu pare možete da podesite ručnim točkom (C2) na parnom pištolju (C1).

- Okretanjem ručnog točka prema napred izlazi više pare, okretanjem unatrag izlazi manje pare.

**i** *Kada je ručni točak podešen na malu količinu, nakon otpuštanja parne sklopke (C5) može za neko vreme da izlazi para dok se u parnom crevu nerazgradi pritisak. Taj pritisak se može razgraditi brže kratkim okretanjem ručnog točka (C2) prema napred.*

#### Zakretno dugme (B2)

- Okrećete li zakretno dugme (B2) u području skale za količinu pare (B3) u smeru kazaljke na satu, izlaziće više pare, okretanjem suprotno od kazaljke na satu izlaziće manje pare.



Sl. 7: Regulisanje količine pare

### Regulisanje vlažnosti pare (VapoHydro)

**i** *Namokrim površinama prljavštinu možete i isprati umesto da ju pokupljate krpom. Što je viša vlažnost pare, dakle što je više vode u mlazu pare, to je bolji učinak ispiranja. Kod maksimalne vlažnosti pare izlazi vruć mlaz vode, time je učinak ispiranja najveći.*

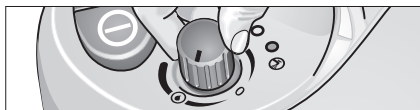

Sl. 8: Regulisanje vlažnosti pare (Vapo Hydro)

Vlažnost pare možete da regulišete podešavanjem zakretnog dugmeta (B2) u području skale za vlažnost pare (B1).

### Povećanje vlažnosti pare:

- Zakretno dugme (B2) okrenite u smeru kazaljke na satu.

Maksimalna vlažnost pare se postiže kada zakretno dugme okrenete do graničnika skale (B1).

#### Primena:

- Uvlažnim područjima (na pr. kupatilo, WC ...) za ispiranje prljavštine.
- Uvezi sa diznom satačkastim rasprskavanjem kod čišćenja u kupatilu.

**i** *Kada povećate vlažnost pare, kotao će se brže prazniti.*

### Smanjivanje vlažnosti pare:

- Zakretno dugme (B2) okrenite suprotno od kazaljke na satu.

### Parkiranje uređaja

- Kod kratkih prekida u radu produžna cev sa montiranom diznom se može postaviti u položaj za parkiranje (vidi sl. 9).

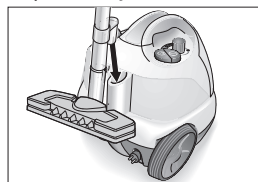

Sl. 9: Položaj za parkiranje

### Dopunjavanje vode

Kada je voda u kotlu potrošena upaliće se crvena kontrolna lampica za nedostatak vode (B6).

**i** *Sigurnosni zatvarač (A3) ne može da se otvori dok je kotao čaki i pod neznatnim pritiskom.*

- Pritiskajte parnu sklopku (C5) na parnom pištolju dok para ne prestane da izlazi. Kotao sadavišeneje pod pritiskom.

- Sa uređaja odvijte sigurnosni zatvarač (A3).
- ⚠** *Kod otvaranja sigurnosnog zatvarača može da izađe preostala količina pare. Sigurnosni zatvarač otvarajte pažljivo, jer postoji opasnost od oparina.*

- Uređaj isključite pomoću sklopke (A5).

- U kotao napunite najviše 2 litra obične vode\*\*. (Kotao može da bude napunjen do 2 cm ispod ruba nastavka za punjenje.)

**⚠** *Kod vrućeg kotla postoji opasnost od oparina, jer vodaprilikom punjenjamože prskatinapolje.*

### 3. Rad

⚠ *Ne uljevajte sredstva za čišćenje ili drugododatke!*

- Sigurnosni zatvarač (A3) ponovo čvrsto pritegnite na uređaj, nakon čega ćete uređaj uključiti pomoću sklopke (A5).
- Čekajte dok se ne upali kontrolna lampica (B5), parni čistač je tek tada spreman za rad.

#### Isključivanje uređaja

- Uređaj isključite pomoću sklopke (A5).
- Mrežni utikač izvučite iz utičnice.
- Za automatsko namatanje kabla pritisnite sklopku (A4).
- Blok-utikač (C6) izvučite iz utičnice na uređaju (A1). Za tu namenu podignite poklopac utičnice na uređaju.

#### Čuvanje uređaja

- Ručnu diznu, diznu za pranje prozora, diznu za tačkasto rasprskavanje i male delove odložite u pretinac za pribor (vidi sl. 10).

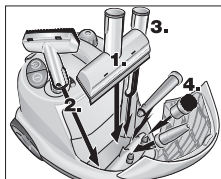

Sl. 10: Pretinac za pribor

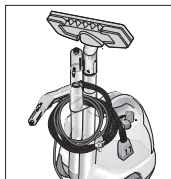

Sl. 11: Pospremanje

- Obe produžne cevi pojedinačno umetnite u kovčeg za pribor (A6) na stražnjoj strani uređaja. Diznu za pranje poda (H1) natakните na produžnu cev (vidi sl. 11).
- Neka se četke hlade dovoljno dugo kako biste izbegli deformisanje dlačica.

#### Čišćenje tekstila

### 4. Upute za primenu

Pri obradi tekstila parnim čistačem trebali biste na pokrivenom mestu proveriti neosetljivost tekstila na paru. Za tu namenu jako naparite površinu i pustite da se osuši. Nakon toga ustanovite da li se menjaju njena boja i oblik.

#### Čišćenje obloženih ili lakovanih površina

⚠ *Paru nikadane usmeravajte nazalepljene rubove, jer obrub može da popusti. Parni čistač ne upotrebljavajte na lakovanim drvenim podovima ili podovima od parketa.*

Oprez pri čišćenju kuhinjskog i sobnog nameštaja, vrata, parketa, lakovanih ili plastifikovanih površina! Pri duljem delovanju pare mogu da se odvoje vosak, laštilo nameštaja, plastične obloge ili boja, odn. da se pojave mrlje. Zbog toga biste takve površine trebali čistiti samo sa jednom naparenom krpom ili kratko napariti preko dvoslojne krpe.

#### Čišćenje stakla

⚠ *Mlaz pare nikada direktno ne usmeravajte na lakovana mesta prozorskog okvira kako se ne bi oštetili lak.*

Prozorsko staklo zagrevajte pri niskim spoljnim temperaturama, pre svega zimi. Za tu namenu lagano naparite celu staklenu površinu. Time ćete izjednačiti razlike u temperaturi i izbeći nabore na staklenoj površini. Ovo je važno, jer se različito zagrejane staklene plohe mogu raspuknuti.

#### Parni pištolj (C1)

Parni pištolj možete da koristite bez pribora.

## 5. Upotreba pribora

### Primena:

- odstranjivanje mirisa i nabora sa odeće:  
Obešenu odeću parite sa odstojanja od 10-20 cm.
- rasprašivanje biljaka:  
Održavajte odstojanje od 20-40 cm.
- vlažno brisanje prašine:  
Kratko naporite jednu krpu i njome prebrišite nameštaj.

### **Dizna sa tačkastim rasprskavanjem (D1)**

Učinak čišćenja se povećava kada je dizna jače približena onečišćenom mestu, jersu temperatura i pritisak pare najveži na direktnom izlazu iz dizne.

### Primena:

- teško dostupna mesta kao na pr.: čoškovi i fuge
- armature, slivnici
- umivaonici, WC,
- žaluzine, radijatori
- nerđajući čelik, emajlirane površine
- odvajanje mrlja:  
Tvrdo-korne naslage kamenca najpre poprskajte sirčetom i pustite da deluje ca. 5 minuta.

### **Produžetak (D2)**

Produžetak se montira na diznu sa tačkastim rasprskavanjem

### Primena:

- nedostupni urezi, fuge, itd.

### **Okrugla četka (D3)**

Okrugla četka se direktno ili sa produžetkom (D2) montira na diznu sa tačkastim rasprskavanjem.

- i** *Okrugla četka nije primerena za čišćenje osetljivih površina.*

### **Dizna velike snage (D4)**

Dizna velike snage se direktno ili sa produžetkom

(D2) montira na diznu sa tačkastim rasprskavanjem. Dizna velike snage povećava izlaznu brzinu pare.

### Primena:

- čišćenje posebno tvrdokorne prljavštine
- izduvanje čoškova, fuga, itd.

### **Ručna dizna (E1)**

Preko ručne dizne prevucite presvlaku od frotira (E2).

### Primena:

- male perive površine, na pr. kuhinjske površine od plastike, popločeni zidovi
- prozori, ogledala
- tkanine za nameštaj
- unutrašnjost motornih vozila, vetrobranska stakla
- kade

### **Dizna za pranje prozora (F1)**

### Primena:

- prozori
- ogledala
- staklene površine na kabinama za tuširanje
- druge staklene površine
- Staklenu površinu ravnomerno naporite sa odstojanja od ca. 20 cm. Nakon tog zasun (C4) pogurnite natrag kako biste sprečili neželjeno aktivisanje parne sklopke (C5). Gumenim nastavkom dizne za pranje prozora prevucite staklenu površinu u trakama odozgo nadole. Krpom obrišite gumeni nastavak i svaku traku na donjem rubu prozora.

### **Dizna za pranje poda (H1)**

Područja primene:

## 5. Upotreba pribora

- sve perive zidne i podne obloge, na pr.: kameni podovi, pločice i PVC podovi.
- Krpu za brisanje (H3) pričvrstite na diznu za pranje poda (H1). Za tu namenu krpu za pranje presavinite po dužini i nakon toga na nju postavite diznu za pranje poda. Krajeve krpe za brisanje jedan za drugim podvucite pod stezaljke (H2) (vidi sl. 12).

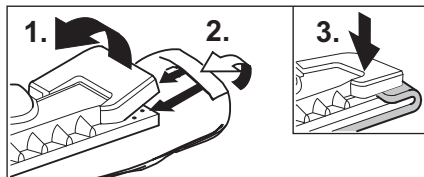

Sl. 12: Navlačenje krpe za brisanje

- Krpu redovito okrećite i menjajte. Time ćete poboljšati pokupljanje prljavštine.
- Na jako zaprljanim površinama radite polako kako bi para mogla što dulje da deluje.
- Ako se na površini koju treba očistiti još nalaze ostaci sredstava za čišćenje ili za negu poda (na pr. vosak, emulzija za davanje sjaja), kod čišćenja može doći do stvaranja pruga. Te pruge u pravilu nestaju nakon višekratne upotrebe parnog čistača.

### Pegla (K1)

Peglu se može dobiti kao poseban pribor

(narudžbenički br. vidi stranicu 267).

- Blok-utikač pegle (K5) čvrsto umetnite u utičnicu na uređaju (A1). Pritom oba nastavka blok-utikača moraju da zaskoče za poklopac utičnice na uređaju.

### Parno peglanje

Preporučujemo upotrebu Kärcherovog stola za peglanje sa aktivnim usisavanjem pare. Ovaj sto za peglanje je optimalno prilagođen Vašem uređaju. Time bitno olakšava i ubrzava proces peglanja. U svakom slučaju bi trebalo upotrebljavati sto za peglanje sa paropropusnom, mrežastom podlogom za peglanje.

- Regulator temperature (K4) za peglanje svih tkanina okrenite barem na stepen ••• (područje pare). Izlazeća para pritom sprečava pregrevanje tkanine.
- Kada se ugasi lampica (K2) na pegli, pegla je spremna za rad. Postolje pegle mora da bude vruće kako se para ne bi kondenzovala na postolju i kapala na veš.
- Pritisnite prekidač (K3) na pegli. Na ploči pegle izlazi para.

Pritisnite prekidač napred: Dok držite prekidač izlazi mlaz pare.

Pritisnite prekidač prema nazad: Prekidač se koči i mlaz pare trajno izlazi iz pegle. Prekidač se oslobađa pritiskom prema napred.

- Prvi mlaz pare usmeravajte u krpu dok para ne počne ravnomerno da izlazi.
- Regulator količine pare (B2) na uređaju okrenite na željenu količinu pare.
- Peglu za parenje zavesa, odeće, itd možete da držite u uspravnom položaju.

### Suvo peglanje

- Na regulatoru temperature (K4) željenu temperaturu podesite prema vrsti tkanine. Znakovi na regulatoru predstavljaju sledeće vrste tkanina:

- veštačka vlakna: •
- vunu: ••
- platno: •••

### Odstranjivač tapeta

Odstranjivač tapeta može da se dobije kao

## 5. Upotreba pribora

*poseban* pribor (narudžbenički broj vidi stranicu 267).

Parni čistač možete sa odstranjivačem tapeta upotrebljavati za odstranjivanje tapeta.

- Odstranjivač tapeta celom površinom postavite na rub jedne tapetne trake. Uključite dovod pare (C5) i pustite paru da deluje toliko dugo dok tapeta ne omekša (oko 10 sek.).
- Odstranjivač tapeta premestite na sledeći komad neodvojene tapete. Pritom pritisćite parnu sklopku (C5). Lopaticom nadignite odvojeni komad tapete i povucite ga sa zida. Odstranjivač tapeta tako premeštajte od komada do komada i tapetu u trakama povlačite sa zida.
- Kod višestruko obojenih grubih tapeta para najverovatnije neće moći da prodre kroz tapetu. Zbog toga preporučujemo da tapetu prethodno obradite oštrim valjkom.

## Okretna dizna za paru

Okretna dizna za paru može da se dobije kao *poseban* pribor (narudžbenički broj vidi stranicu 267).

Područja primene:

- čišćenje čoškova, fuga
- teško dostupna mesta.

## 6. Nega, održavanje,

### Čišćenje kotla

⚠ *Radovi na održavanju mogu da se obavljaju samo uz izvučen mrežni utikač i ohlađen parni čistač.*

### Ispiranje kotla

Kotao parnog čistača ispirite najmanje nakon 5. punjenja vodom, ako Vaša voda pokazuje tvrdoću veću od 10 stepeni nemačke tvrdoće (= °dH), t.j. područje tvrdoće II. Kod mekše vode kotao biste trebali ispirati najmanje nakon svakog 15. punjenja. Tvrdoću vode možete proveriti kod svog preduzeća za vodoopskrbu ili kod gradskog komunalnog preduzeća.

- Kotao napunite vodom i snažno ga protresite (Time će se odvojiti naslage kamencanataložene na dnu kotla). Nakon toga izlijte vodu naginjanjem uređajana čošak pomoću nastavka za punjenje (vidi sl. 13).

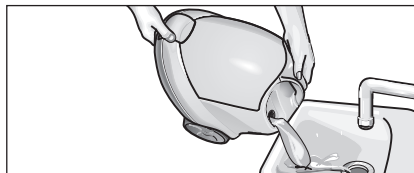

Sl. 13: Ispiranje kotla

### Odstranjivanje kamenca iz kotla

Budući da se na stenkama kotla nakuplja kamenac, preporučujemo da kamenac iz kotla odstranjujete u sledećim razmacima (PK = punjenja kotla):

Područje tvrdoće	° dH	mmol/l	PK
I mekano	0 - 7	0 - 1,3	100
II srednje	7 - 14	1,3 - 2,5	90
III tvrdo	14 - 21	2,5 - 3,8	75
IV jako tvrdo	> 21	> 3,8	50

Tab. 1: Razdoblja čišćenja kotla

- Parni čistač isključite iz električne mreže.
- Ostatak vode u potpunosti izlijte iz kotla (v. sl. 13).

⚠ *Kako biste isključili oštećenja uređaja, upotrebljavajte isključivo proizvođačevu nastavku Kärcher.*

- Za odstranjivanje kamencan Kerheru koristite bio odstranjivač kamenca RM 511 (Br. za naručivanje: 6.295-075). Prilikom upotrebe rastvora za odstranjivanje kamenca pridržavajte se uputstava sa ambalaže.

## 6. Nega, održavanje,

**⚠** *Oprez prilikom punjenja i pražnjenja paraočistača. Rastvor za odstranjivanje kamencamožedanagrizeošetljivepovršine.*

- Sipajte rastvor za odstranjivanje u kotao i ostavite da deluje oko 8 sati.

**⚠** *Sigurnosni zatvarač (A2) ne pričvršćujtena uređaj dok iz njega odstranjujete kamenac. Parni čistač ne upotrebljavajte dok se u kotlu nalazi sredstvo za odstranjivanje kamenca.*

- Nakon toga izlijte rastvor odstranjivača kamenca. U kotlu uređaja će još ostati neznatna količina rastvora, zbog toga kotao isperite dva do tri puta hladnom vodom kako biste odstranili ostatke odstranjivača kamenca.
- Zakretno dugme (B2) najpre okrenite u smeru kazaljke na satu dok ne škljocne, a nakon toga suprotno od kazaljke na satu do maksimalne količine pare.
- Sada je parni čistač opet spreman za rad.

## Negakrpa

Neka se delovi pribora pre pospremanja dobro osuše.

- Diznu za pranje poda (H1), ručnu diznu (E1) i okruglu četku (D3) kod hlađenja i sušenja na postavljajte nadlačice kako se nebi deformisale.

Krpa za brisanje i presvlaka od frotira su već oprane i mogu odmah da se upotrebe za rad sa parnim čistačem.

- Zaprljane krpe za brisanje i presvlake od frotira perite u mašini za pranje rublja na temperaturi od 60 °C. Ne upotrebljavajte mekana sredstva za ispiranje kako bi krpe mogle dobro pokupljati prljavštinu. Zasušenje možete koristiti sušilo za rublje.

## 7. Pomoć kod smetnji

Uzroci mnogih smetnji su često vrlo jednostavne prirode. Te uzroke možete otkloniti uz pomoć dalje navedenih koraka. Ako niste sigurni, ili ako u pregledu ne nadjete vrstu smetnje ili način otklanjanja iste, obratite se ovlašćenoj servisnoj službi.

### **⚠** Opasnost od strujnog udara!

Opravke uređaja sme sprovoditi samo ovlašćena servisna služba.

### Dugovreme zagrevanja

- Blok-utikac nije pravilno primontiran.
- U kotlu se nalazi kamenac.

### Malo pare / bez pare

#### (Iampica pogona nazeleno)

- Proverite regulisanje pare uređaj / parni pištolj
- Regulator pare postavite na "nulu".

### U pari se nalazi puno vode.

- Odvrtanje količine "mokre" pare

### Snaga pare se smanjuje prilikom rada / nema pare (nedostatak vode)

- U rezervoaru za vodu nema više vode.  
- dopunite vodu

### Prekidac za paru se više ne može pritiskati

- Otpustite blokadu prekidača za paru (C4)

### Visoko raznošenje vode prilikom peglanja

- Regulator temperature pegle podesite na područje pare.
- Uređaj mora da bude podešen u području skale suve pare.

### Uređaj se isključuje u toku čišćenja (sigurnosni termostat)

- Mrežni kabel u potpunosti izvucite iz uticnice i pustite da se uređaj ohladi.

### Para izlazi unatoc puštanju prekidača za paru

- Regulator pare na pištolju je postavljen na "min". Rucni točak okrenite na maks.

## 8. Sigurnosne naprave

Ovaj parni čistač je opremljen saviše sigurnosnih naprava i time višestruko obezbeđen. Usledećem delu teksta možete naći najvažnije sigurnosne naprave.

### Regulator pritiska

Regulator pritiska tokom rada u kotlu održava ujednačen pritisak. Grejanje se isključuje kod postizanja maksimalnog radnog pritiska u kotlu od 4 bara i ponovno uključuje kod snižavanja pritiska u kotlu zbog trošenja pare.

### Termostat manjkavode

Kada se nivo vode u kotlu smanji, povisuje se temperatura grejanja. Termostat nedostatka vode isključuje grejanje i pali se crvena kontrolna lampica – manjak vode (B6). Ponovno uključivanje grejanja se sprečava sve dok se kotao ne ohladi ili iznova ne napuni vodom.

### Sigurnosni termostat

Ako dođe do ispada termostata za nedostatak vode i uređaj se pregreje, sigurnosni termostat će isključiti uređaj. Za zamenu sigurnosnog termostata obratite se nadležnoj Kärcherovoj servisnoj službi.

### Sigurnosni zatvarač

Sigurnosni zatvarač stvorenom pritisku pare zatvara put do kotla. Ako je regulator pritiska pokvaren, a pritisak pare se popne iznad 5,7 bara, u sigurnosnom se zatvaraču otvara ventil za preticanje i para kroz zatvarač izlazi napolje. Pre ponovnog pokretanja uređaja obratite se nadležnoj Kärcherovoj servisnoj službi.

### Previsoka temperatura osiguračana namotumrežnog kabla

Ako mrežni kabl prilikom rada u potpunosti ne odmotate od namotaja kabla, može se jako zagreјati. Protiv prevelikog zagreјanja u uređaju postoji osigurač za previsoku temperaturu.

## 9. Opšte upute

### Garantija

U svakoj zemlji vrede garantni uslovi koje je izdalo naše nadležno distribucijsko društvo. Sve smetnje na uređaju u garantnom čemo roku otkloniti besplatno ako se radi o grešci materijala ili proizvodnim manama.

Kod ostvarivanja garantnih prava sa priborom i računom se obratite svom prodavcu ili najbližoj ovlašćenoj servisnoj službi.

Ne odgovaramo za štete nastale nestručnom upotrebom uređaja ili zbog nepridržavanja uputstava zarad.

### Uputa o odstranivanju

Stari uređaji sadrže vredne materijale koji se mogu reciklisati te stoga treba da se predaju kao sekundarne sirovine. Stoga Vas molimo da stare uređaje zbirnete preko pogodnih sistema skupljanja.





## 10. Pribor i rezervni delovi

Smeju da se koriste samo pribori i rezervni delovi koje je dozvolio proizvođač; originalni pribor i rezervni delovi garantuju da će uređaj raditi sigurno i bez kvarova.

Na poslednjoj stranici ćete naći sliku uređaja sa narudžkim brojevima pojedinih delova.

### Poseban pribor

#### Komplet okruglih četki (narudž. br. 2.863-058)

– 4 okrugle četke za diznu sa tačkastim rasprskavanjem.

#### Komplet okruglih četki sa dlačicama od mesinga (narudž. br. 2.863-061)

– 3 okrugle četke za diznu sa tačkastim rasprskavanjem (sa dlačicama od mesinga kod posebno tvrdokorne prljavštine)

#### Komplet krpi od mikrovlakana (narudž. br. 6.905-921)

– 1 velika krpa za brisanje, 1 presvlaka od frotira sa posebno velikom sposobnosti upijanja i pokupljanja prljavštine

#### Bio-odstranjivač kamenca RM 511 (narudž. br. 6.290-239)

– 3 x 100 g praška za čišćenje kotla.  
Primenaviđi pogl. 5. "Nega, održavanje, pomoć kod kvarova"

#### Komplet krpa (narudž. br. 6.960-019)

– 2 velike krpe za brisanje, – 3 presvlake od frotira

#### Komplet krpa (narudž. br. 6.370-990)

– 5 presvlaka od frotira

#### Komplet krpa (narudž. br. 6.369-481)

– 5 velikih krpa za brisanje

#### Komplet krpa (narudž. br. 6.369-357)

– 3 velike krpe za brisanje

#### Pegla na parni pritisak BE 6000 (narudž. br. 4.862-060)

#### Profesionalna pegla na parni pritisak BE 7001 (narudž. br. 4.862-105)

#### Sto za peglanje sa aktivnim usisavanjem pare (narudž. br. 6.906-002)

Za dobre rezultate peglanja uzznatnu uštedu vremena (samo za 230 V)

#### Odstranjivač tapeta (narudž. br. 2.863-062)

#### Okrugla četka sa strugalom (narudž. br. 2.863-140)

#### Okretna parna dizna (narudž. br. 2.863-094)

#### Gumeni nastavak (narudž. br. 6.273-140)

## 11. Tehnički podaci

### Priključak struje

Napon ..... 220 – 240 V  
Vrsta struje ..... 1 ~ 50 Ph/Hz  
Napon održaču ..... 24 V

### Podacionsnazi

Grejanje ..... 2300 W  
maks. radni pritisak ..... 4,0 bara  
dol. pritisak ..... 5,7 bara  
Vreme zagrevanja/1 l vode ..... 6 min  
Maks. količina pare ..... 82 g/min

### Mere

Težina bez pribora ..... 7 kg  
Količina punjenja vode ..... 2,0 l  
Sadržaj kotla ..... 2,4 l  
Širina ..... 335 mm  
Dužina ..... 425 mm  
Visina ..... 380 mm

*Najmanji prečnik produ•nog kabela 1 mm<sup>2</sup>*

Използвайте уреда за парно почистване изключително за домакински цели. Уредът е предназначен за почистване с пара и може да бъде използван със съответните принадлежности, както е описано в ръководството за експлоатация. Поради това обърнете особено внимание на указанията свързани с безопасността.



- A1 Капак контакт на уреда
- A2 Кутия за аксесоари
- A3 Предпазен капак
- A4 Шалтер – автомат. Намотка на мрежовия кабел
- A5 Шалтер – Включено/Изключено
- A6 Калъф за аксесоари
- A7 Мрежови кабели
- B1 Скала Влажност на парата (VAPO HYDRO)
- B2 Копче за регулиране на количеството пара и влажността на парата (VAPO HYDRO)
- B3 Скала Количество пара
- B4 Контролна лампа (жълто) – нагряване
- B5 Контролна лампа (зелено) – готовност за работа
- B6 Контролна лампа (червено) – липса на вода
- C1 Парен пистолет
- C2 Ръчно колело за регулиране на количеството пара
- C3 Бутон за деблокиране
- C4 Лост (безопасност за деца)
- C5 Шалтер за пара
- C6 Маркуч за пара
- C7 Блокщепсел
- D1 Дюза за петна
- D2 Удължител
- D3 Кръгла четка
- D4 Силова дюза (червено)
- E1 Ръчна дюза
- E2 Хавлиен калъф
- F1 Дюза за прозорци
- G1 Удължаваща тръба (2x)
- G2 Растер за куката за паркиране
- G3 Бутон за деблокиране
- G4 Кука за паркиране
- H1 Дюза за под
- H2 Задържаща скоба
- H3 голяма бърсалка
- K1 Ютия\*
- K2 Контролна лампа – Нагряване ютия
- K3 Шалтер – Парно гладене
- K4 Терморегулатор
- K5 Ютия блокщепсел

\* получава се като специален аксесоар

## Символи на уреда



**Пара**

**ВНИМАНИЕ** – Опасност от изгаряне

## Съдържание

<b>1. Описание на уреда</b> .....	<b>268</b>
<b>2. Указания по технике безопасности</b>	<b>269</b>
<b>3. Работа</b> .....	<b>270</b>
Разопаковане на уреда.....	270
Монтиране на оборудването.....	270
Пълнене на вода.....	271
Включване на уреда.....	271
Регулиране на количеството пара.....	272
Паркиране на уреда.....	272
Добавяне на вода.....	272
Изключване на уреда.....	273
Съхраняване на уреда.....	273
<b>4. Указания за употреба</b> .....	<b>273</b>
Чистене на текстилни изделия.....	273
Чистене на облицовани или лакирани повърхности.....	273
Почистване на стъкла.....	273
<b>5. Употреба на аксесоарите</b> .....	<b>274</b>
Парен пистолет, Дюза за петна.....	274
Ръчна дюза, Дюза за прозорци.....	274
Дюза за под, Ютия.....	275
Специални аксесоари.....	276
<b>6. Поддръжка, ремонт</b> .....	<b>276</b>
Почистване на резервоара.....	276
Поддръжане на кърпите.....	277
<b>7. Помощ в случаи на повреди</b> .....	<b>277</b>
<b>8. Безопасност</b> .....	<b>278</b>
Регулатор на налягане.....	278
Термостат при липса на вода.....	278
Защитен термостат.....	278
Предпазен капак.....	278
<b>9. Общи указания</b> .....	<b>278</b>
Гаранция.....	278
Указание за изхвърляне.....	278
<b>10. Оборудване и резервни части</b> .....	<b>279</b>
<b>11. Технически данни</b> .....	<b>279</b>



Не използвайте уреда без да сте прочели инструкцията за работа и упътването за безопасност.

Запазете тази инструкция за работа за по-късно ползване или за следващи собственици. Тот аппарат разработан для бытового использования и не рассчитан на нагрузки при профессиональном применении.

## 2. Указания по технике безопасности

• имеющихся на установке предупреждающих и указательных табличках содержится важная информация, необходимая для безопасной эксплуатации установки для очистки паром.

• вряду с указаниями - инструкции по эксплуатации необходимо обязательно соблюдать общие предписания по технике безопасности и предостережениям несчастного случая, утвержденные законодательным органом.

### Электроподключение

⚠ При еденное - за одской табличке значение напряжения должно соответствовать значению напряжения источника электропитания.

⚠ • ласс защиты I - устано-ку разрешается подключать только к надлежащим образом заземленному источнику электропитания.

⚠ • о - лажных помещениях, например, - анных комнатах, устано-ка для очистки паром может эксплуатироваться, согласно предписаниям, только при наличии FI-защитного выключателя. • этом случае обратитесь, пожалуйста, за советом к специалисту-электротехнику. Для этой устано-ки не разрешается применять какие-либо другие кабели подключения к сети, кроме тех, которые предписаны изготовителем. Обратите внимание на указания по проедению техухода. • омер для заказа и тип кабеля вы найдете - инструкции по эксплуатации.

⚠ За сетевую -илку никогда нельзя браться мокрыми руками.

⚠ • оеобходимо обращать внимание на то, чтобы кабель подключения к сети или кабельный удлинитель не были повреждены при переезде через них, сместили или растягивали. Защищайте кабель от перегрева, попадания на него масел и повреждений его об острые кромки.

⚠ • абельный удлинитель должен иметь указанное - инструкции по эксплуатации поперечное сечение; соединительная муфта должна быть защищена от попадания брызг -оды -нутри и не должна находиться -оде.

⚠ После замены соединительной муфты на кабеле подключения к сети или кабельном удлинителе должно быть гарантировано, что защита от попадания -оды -нутри и механическая прочность не были нарушены. Обращайте внимание на указания по проедению техухода.

### Применение

⚠ Устано-ку -месте со -семи рабочими принадлежностями необходимо перед использованием проконтролировать на безупречное состояние и надежность при эксплуатации. Если состояние их не является удовлетворительным, то с установкой нельзя работать.

⚠ • онтролируйте, пожалуйста, особенно тщательно арматурный затвор и кабель подключения к сети.

⚠ Шланг подачи пара не должен быть ни в коем случае поврежден (опасность ошпаривания). Поврежденный шланг должен быть немедленно заменен. Разрешается применять только рекомендованные изготовителем шланги и соединительные элементы.

⚠ • омер для заказа и тип шланга вы найдете - инструкции по эксплуатации.

⚠ • икогда не заливайте котел жидкости, содержащие растопители, или неразбавленные кислоты и растопители! • ним относятся - первую очередь средства очистки, бензин и разбавители для красок. • зры-оопасность! • роме того ацетон, неразбавленные кислоты и растопители взаимодействуют с применяемыми при изготовлении устано-ки материалами и могут привести к повреждениям.

⚠ При использовании устано-ки на участках с повышенной опасностью (например, на атозаправочных станциях) необходимо соблюдать соответствующие предписания по технике безопасности. Эксплуатация устано-ки в помещениях с повышенной взрывоопасностью строго запрещена.

⚠ Для размещения устано-ки требуется устойчивое основание.

⚠ • нопку выключателя подачи пара не разрешается фиксировать ремня эксплуатации устано-ки.

⚠ Если вы хотите долить воды в котел, который еще не остыл, то сделайте это, пожалуйста, крайне осторожно. Так как образующиеся брызги горячей воды могут ошпарить вас.

### Очистка электрических устройств

⚠ При очистке электрических устройств (также электропечей) они должны быть отключены от сети (выкрутить предохранитель). Перед последующим одом устройств - эксплуатацию необходимо дать им полностью высохнуть. Пожалуйста, соблюдайте указания изготовителей этих устройств!

## 2. Указания по технике безопасности

⚠️ • е разрешається очищати те електричні пристрої, у яких пар може вийти -прямо-законтакт-ом з електропроводкою і -включателями, такі як, наприклад, лампи, фени, батареї електричного опалення і т. д. Пар може потрапити -внутрь пристрою-а і там, після охолодження, при-ести к-озникно-енію дефекта- електричної частини.

⚠️ • ніколи не підносите руку до струми пари і не направляйте її на людей або живих тварин (небезпека опаривання).

⚠️ • матеріали, що містять асбест або інші шкідливі речовини, не дозволяється обробляти за допомогою пари.

### Обслуговування

⚠️ Обслуговуючий персонал повинен застосовувати пристрій для очищення паром тільки за призначенням. Він повинен врахувати місцеві умови і при роботі з пристроєм постійно пам'ятати про можливість присутності третіх осіб, особливо дітей.

⚠️ Пристроєм може експлуатуватися тільки той, хто був навчений обслуговуванню цієї машини або хто продемонстрував на практиці здатність керувати пристроєм і отримав завдання на виконання роботи по очищенню. Особи, які не досягли повноліття, ні в якому разі не повинні використовувати пристрій для очищення.

⚠️ • в період експлуатації пристрою не дозволяється залишати його без нагляду.

### Технічний уход

⚠️ Перед очищенням пристрою і техподомом, а також при заміні деталей його необхідно -включати і -включити- мережну розетку.

⚠️ Ремонт дозволяється проводити тільки службі ремонту, яка має для цього дозвіл, або спеціалістам по цій машині, які мають дозвіл на виконання ремонтних робіт згідно з технікою безпеки.

### Зберігання

⚠️ **Внимание:** Ніколи не експлуатуйте або не зберігайте пристрій в вертикальному положенні!

⚠️ Зберігайте пристрій від дощу. Не зберігайте його відкрито.

## 3. Работа

### Разпаковане на уреда

Перевірте при розпакованні чи всі аксесуари. Якщо відсутні частини або пристрій пошкоджено, будь ласка, повідомте свого продавця.

Не викидайте упаковку в сміттєвий бак. Вона може бути використана повторно. Занесіть частини з упаковки в відповідний пункт збору вторинних сировини.



### Монтиране на оборудването

• Підніміть блокувальний механізм (C7) в контакт з уреда (A1). При цьому дві ручки на блокувальному механізмі повинні зафіксуватися на кнопці на контакті на уреда (див. фіг. 1).

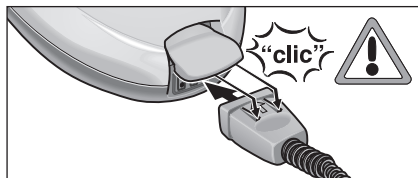

Фиг. 1: Підніміть блокувальний механізм

• Зверніть увагу на аксесуар (D1, E1, F1) з парним пістолетом (C1).

Підніміть за цю цільову трубку частину верхнього парного пістолета (C1). Після підняття аксесуарної частини верхнього парного пістолета, натисніть кнопку звільнення (C3) на парному пістолеті (див. Фиг. 2).

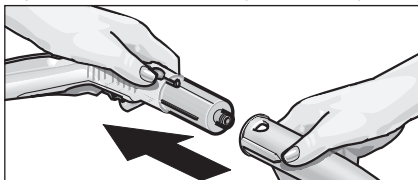

Фиг. 2: Підніміть аксесуар на верхню частину парного пістолета

• Використовуйте при необхідності розширювальні трубки (G1). Монтуйте за цю цільову одну або дві розширювальні трубки (G1) на верхню частину парного пістолета (C1) (див. Фиг. 3). Поставте після цього аксесуар (D1, E1, F1, H1) на верхню вільну частину розширювальної трубки.

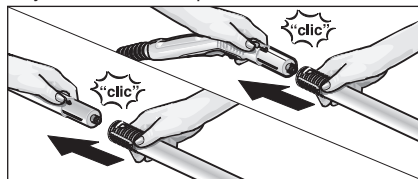

Фиг. 3: Підніміть розширювальні трубки

## 3. Работа

- Пъхнете куката за паркиране (G4) върху долната удължаваща тръба докато захапете в растера (G2) (виж Фиг.4).



Фиг. 4: Поставяне на куката за паркиране

- За разделяне на частите на оборудването натиснете бутона за освобождаване (C3 bzw. G3) и дръпнете частите една от друга (виж Фиг. 5).

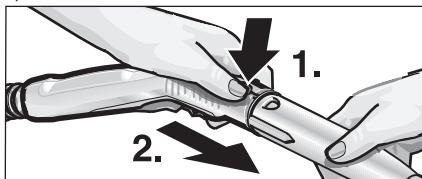

Фиг. 5: Разделяне на частите на оборудването

- ⚠ При разделяне на аксесоарите могат да излязат капки гореща вода! Никога не разделяйте аксесоарите, когато излиза пара – Опасностотизгаряне!

- За да увеличите ефекта от почистването при работата с дюзата за петна (D1), можете да го използвате с удължителя (D2), кръглата четка (D3) или силовата дюза (D4) (виж Фиг. 6). Поставете за тази цел двата прореза на крайника върху крачетата на дюзата за петна. Завъртете крайника по посока на часовниковата стрелка до спиране.

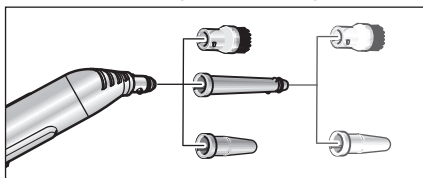

Фиг. 6: Крайници за дюзата за петна

- За разделяне на крайника от дюзата за петна, завъртете го обратно на часовниковата стрелка и издърпайте тогава частите една от друга.

- ⚠ При разделяне на аксесоарите могат да излязат капки гореща вода! Никога не разделяйте аксесоарите, когато излиза пара – Опасностотизгаряне!

## Пълнене на вода

- Отвийте предпазния капак (A3) от уреда.
- Изпразнете наличната вода от резервоара
- ⚠ Не напълвайте почистващо средство или други добавки!
- Напълнете максимално 2 литра вода от чешмата в резервоара.
- ⓘ Резервоарът може да се напълни до 2 cm под ръба на гърлото. Топлата вода намалява времето за загряване.
- Отново завинтете предпазния капак (A3) здраво върху уреда.

## Включване на уреда

- Издърпайте мрежовия кабел (A7) в пълна дължина от кабелната намотка.
- ⓘ При работа кабелът трябва да бъде винаги напълно изваден. Ако уредът бъде изключен чрез предпазния термостат, оставете уреда да се охлади преди повторно включване.
- Пъхнете щепсела в контакт.
- ⚠ Не включвайте уреда, ако в резервоара няма вода. В противен случай уредът може да прегрее. За безопасност уредът изключва автоматично нагряването, червената контролна лампа за липса на вода (B6) светва. За да поставите уреда в готовност за работа, изключете го и напълнете резервоара с вода (виж „Допълване на вода“).
- Включете уреда с шалтера (A5) ein. Контролната лампа-Нагряване (B4) трябва да свети.
- ⓘ Пълната нагревателна мощност се постига само тогава, когато блокщепселят (C7) е свързан при нагряването на уреда.
- Почакайте докато контролната лампа (B5) светне, тогава парочистителят е готов за работа.
- Уверете се, че лостът (C4) на парния пистолет е пуснат.
- ⓘ Ако бутнете лоста (C4) назад, шалтерът за пара (C5) не може да бъде задействан (безопасност за деца). Бутнете лоста напред, така шалтерът за пара е свободен.
- Ако задействате шалтера за пара (C5), излиза пара. Насочвайте парния пистолет (C1) винаги първо към кърпа, докато струята на парата стане равномерна.

## 3. Работа

- Нагриването на парочистителя се включва по време на използване, за да запази налягането в резервоара. При това светва жълтата контролна лампа (B4).

### Регулиране на количеството пара

Количеството пара можете да регулирате или с ръчното колело (C2) на парния пистолет (C1) или с въртящото копче (B2) на парочистителя.

#### Ръчно колело (C2) на парния пистолет (C1)

Ако работите със стандартно оборудване, можете да настройвате количеството пара с ръчното колело (C2) на парния пистолет (C1).

- Ако завъртите ръчното колело напред, излиза много пара, ако завъртите назад, излиза малко пара.

**i** Ако ръчното колело е настроено на малко количество, след освобождаване на шалтера за пара (C5) може още временно да излезе пара, докато налягането в парния маркуч спадне. Можете да намалите и по-бързо това налягане, като завъртите за кратко напред ръчното колело (C2).

Въртящо копче (B2)

- Ако завъртите въртящото копче (B2) в областта на скалата за количество пара (B3) обратно на часовниковата стрелка, излиза много пара, ако завъртите по посока часовниковата стрелка, излиза малко пара.



Фиг. 7: Регулиране на количеството пара

### Регулиране на влажността на парата

**i** В мокро помещение можете да измиете замърсяването, вместо да го избърсвате с кърпа. Колкото по-голяма е влажността на парата, значи колкото повече вода се съдържа в струята пара, толкова по-добро става миешкото действие. При максимална влажност на парата излиза гореща водна струя, така миешкото действие е най-голямо.

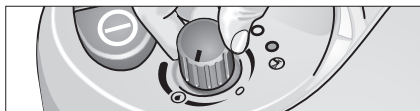

Фиг. 8: Регулиране на влажността на парата

Можете да регулирате влажността на парата, като настройвате въртящото копче (B2) в областта на скалата Влажност на парата (B1).

### Увеличаване влажността на парата:

- Завъртете въртящото копче (B2) по посока на часовниковата стрелка. Максимална влажност на парата се достига, ако завъртите въртящото копче до спиране на скалата (B1).

### Употреба:

- В мокри помещения (напр. баня, WC ..) за измиване на замърсяването.
- Свързан с дюзата за петна за почистване в банята.

**i** Ако увеличите влажността на парата, резервоарът се изпразва по-бързо.

### Намаляване влажността на парата:

- Завъртете въртящото копче (B2) обратно на часовниковата стрелка.

### Паркиране на уреда

- При кратко прекъсване на работа удължаващата тръба с монтирана дюза може да бъде пхната в позиция на паркиране (виж Фиг. 9).

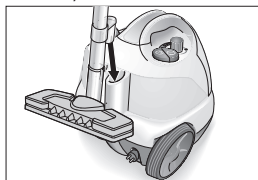

Фиг.9: Позиция на паркиране

### Доливане на вода

Ако водата в резервоара е изразходвана, светва червената контролната лампа Липса на вода (B6).

**i** Предпазният капак (A3) не може да се отвори, докато още има малко налягане в резервоара.

- Натиснете шалтера за пара (C5) на парния пистолет (C1), докато спре струята отпара. Резервоарът на уреда в момента не е под налягане.

- Отвийте предпазния капак (A3) от уреда.

**⚠** При отваряне на предпазния капак може да излезе остатък от пара. Отворете внимателно предпазния капак, има опасност от изгаряне.

- Изключете уреда с шалтера (A5).

- Напълнете максимално 2 литра вода от чешмата в резервоара. (Резервоарът може да бъде напълнен до 2 см под ръба на гърлото.)

**⚠** При горещ резервоар има опасност от изгаряне, тъй като водата може да пръсне при пълнене.



### 3. Работа

**!** Не добавяйте почистващо средство или други добавки!

- Отново завинтете предпазния капак (A3) здраво върху уреда и включете уреда с шалтера (A5).
- Изчакайте докато светне контролната лампа (B5), тогава парочистителят отново е готов за работа.

### Изключване на уреда

- Изключете уреда с шалтера (A5).
- Дръпнете щепсела от контакта.
- Натиснете шалтера (A4) за автоматично навиване на мрежовия кабел.
- Дръпнете блокщепсела (C6) от контакта на уреда (A1). Вдигнете при това капака на контакта на уреда.

### Съхраняване на уреда

- Поставете ръчната дюза, дюзата за прозорци, дюзата за петна и малките части в кутията за аксесоари (виж Фиг. 10).

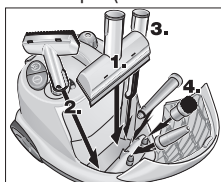

Фиг. 10: Кутия за аксесоари

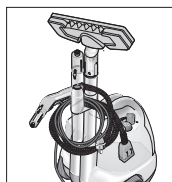

Фиг. 11: Прибиране

- Пъхнете двете удължаващи тръби поотделно в калъфите за аксесоари (A6) на гърба на уреда. Пъхнете дюзата за подове (H1) върху една удължаваща тръба (виж Фиг. 11).
- Оставете четките да изстиват така, че да се избягва всяко изкривяване на четината.

### 4. Указания за употреба

#### Почистване на текстилни изделия

Преди да третирате текстилни изделия с парочистителя, би трябвало винаги да проверявате поносимостта на тъканите спрямо пара на покрито място. Насочете силно пара към повърхността и оставете да изсъхне. После установете, дали цветът и формата се променят.

#### Чистене на облицовани или лакирани повърхности

**!** Не насочвайте парата никога към залепени ръбове, тъй като биха могли да се отлепят. Не използвайте парочистителя върху незапечатани дървени или паркетни подове.

Внимание при чистене на кухненски и жилищни мебели, врати, паркет, лакирани или облицовани с пластмаса повърхности! При продълго въздействие на парата восък, мебелен лак, пластмасова облицовка или боя могат да се разтворят, респ. могат да се появят петна. Затова би трябвало да почистите тези повърхности само с напарена кърпа или само да напарите кратко с двойна кърпа.

#### Почистване на стъкла

**!** Не насочвайте пароструята директно към залепените места на прозореца на рамката, за да не повредите запечатването.

Затоплете при ниски външни температури, преди всичко през зимата, стъклото на прозореца. Напарете за тази цел леко цялата повърхност на стъклото. Вие изравнявате с това температурни разлики и избягвате напрежения на повърхността на стъклото. Това е важно, защото различно затоплени стъклени повърхности могат да се спукат.



## 5. Употреба на аксесоарите

### Парен пистолет (C1)

Можете да използвате парния пистолет без аксесоари.

#### Употреба:

- Отстраняване на миризми и гънки от дрехи:  
Напарете висящата дреха от разстояние 10–20 cm.
- Почистване от прах на растения:  
Спазвайте дистанция от 20–40 cm.
- влажно избърсване на прах:  
Напарете за кратко кърпа и избършете с нея мебелите.

### Дюзата за петна (D1)

Почистващото действие се увеличава, колкото по-близо държите дюзата до замърсеното място, тъй като температурата и налягането на парата са най-силни директно при излизане от дюзата.

#### Употреба:

- трудно достъпни места като напр. ъгли и фуги
- арматури, отточни тръби
- умивалници, WC,
- щори, радиатори
- неръждаема стомана, емайлирани повърхности
- разтваряне на петна:  
Напръскайте преди това упорити варовикови наслагвания с оцет и оставете да подейства около 5 минути.

### Удължител (D2)

Удължителят се монтира върху дюзата за петна.

#### Употреба:

- недостъпни пролуки, фуги и пр.

### Кръгла четка (D3)

Кръглата четка се монтира директно или с удължител (D2) върху дюзата за петна.

- i** За почистване на чувствителни повърхности кръглата четка не е подходяща

### Силовата дюза (D4)

Силовата дюза се монтира директно или с удължителя (D2) върху дюзата за петна. Силовата дюза увеличава скоростта на излизане на парата.

#### Употреба:

- Почистване но особено упорити замърсявания
- Ausblasen на ъгли, фуги и т.н.

### Ръчната дюза (E1)

Поставете хавлиения калъф (E2) върху ръчната дюза.

#### Употреба:

- малки измивачи се повърхности, напр. кухненски повърхности от пластмаса, облицовани с плочки стени
- прозорци, огледала
- мебелни тъкани
- вътрешност на МПС, предни стъкла
- Вана за баня

### Дюзата за прозорци (F1)

#### Употреба:

- прозорци
- Огледала
- стъклени повърхности на душ-кабини
- *Други стъклени повърхности*

- Напарете равномерно повърхността от разстояние около 20 cm. Бутнете след това лоста (C4) обратно, така че да се избегне нежелано задействане на шалтера за пара (C5). Издърпвайте по повърхността на стъклото на ленти от горе надолу с гумената лента на дюзата за прозорци ab. Избърсвайте гумената лента и долния ръб на прозореца след всяко минаване със суха кърпа.

## 5. Употреба на аксесоарите

### Дюза за подове и стени (Н1)

Области на приложение:

- Всички измиващи се стенни и подови настилки, напр.: каменни подове, облицовки и ПВЦ-подове.
- Закрепете бърсалката (Н3) на дюзата за подове (Н1). Сгънете бърсалката по дължина и поставете върху нея дюзата за под. Издърпайте един след друг горните краища на бърсалката под придържащите скоби (Н2) (виж Фиг. 12).

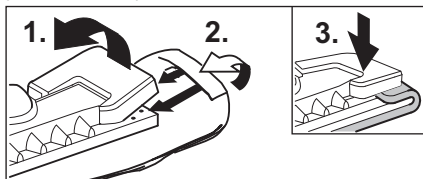

Фиг. 12: Поставяне на бърсалката

- Обръщайте и сменяйте бърсалката редовно. Така ще подобрите поемането на замърсяванията.
- Работете бавно върху силно замърсени повърхности, за да може парата да действа по-дълго.
- Ако върху почистваната повърхност се намират още остатъци от препарати за почистване или за поддържане на подове (z.В. восък, емулсия за гланц), при почистването могат да се образуват ивици. Тези ленти обикновено изчезват след многократно използване на парочистителя.

### Ютия (К1)

Ютията може да се получи като специална принадлежност (номер на поръчка виж страница 279).

- Пъхнете блокщепсела на ютията (К5) здраво в контакта на уреда (А1). При това двете крачета на блокщепсела трябва да се фиксират на капака на контакта на уреда.

### Парно гладене

Ние препоръчваме използването на дъската за гладене на Karcher с активно пароиоизсмукване. Тази дъска за гладене е оптимално приспособена към получения от Вас уред. Тя улеснява и ускорява съществено процеса на гладене. Във всеки случай би трябвало да се използва дъска за гладене с паропропусклива, решетчеста повърхност.

- Завъртете терморегулатора (К4) за гладене на всички материји най-малко на степен . . . (парна област) .
- Когато лампата (К2) на ютията изгасне, ютията е готова за работа. Дъното на ютията трябва да бъде горещо, за да не се кондензира парата на долната повърхност и да капе върху бельото за гладене.
- Натиснете превключвателя (К3) на ютията. От долната част на ютията струи пара. Натиснете превключвателя напред: Докато продължава натискът се изпуска пара. Натиснете превключвателя назад: Когато превключвателят е фиксиран, парата продължава да излиза. За преустановяване натиснете превключвателя напред.
- Насочете първата струя от пара върху кърпа, докато парата започне да излиза равномерно.
- Завъртете регулатора на количеството пара (В2) на уреда на желаното количество пара.
- Можете да държите ютията и вертикално за напарване на пердета, дрехи, и пр.

### Сухо гладене

- Настройте терморегулатора (К4) според вида на плата на желаната температура. Знаците върху регулатора са за следните видове материји:
  - Изкуствена материя: .
  - Вълна: . .
  - Лен: . . .

## 5. Употреба на аксесоарите

### Приставка за отлепване на тапети

Приставката за тапети може да се получи като *специален аксесоар* (номер на поръчка виж страница 279).

С приставката за тапети можете да използвате парочистителя за отстраняване на тапети.

- Поставете приставката за тапети на ръба на една лента от тапет по цялата повърхност. Включете притока на пара (C5) и оставете парата да действа дотогава, докато тапетът омекне (около 10 sec.).
- Преместете приставката за тапети върху следващото парче неотлепен тапет. Дръжте при това шалтера за пара (C5) натиснат. Повдигнете със шпатула отлепеното парче тапет и го дръпнете от стената. Премествайте по-нататък приставката за тапети парче по парче и издърпвайте тапета на ленти.
- При многократно боядисани грапави тапети е възможно парата да не може да проникне в тапета. Затова препоръчваме, предварително да се обработи тапета с валеж.

### Парна ротор-дюза

Парната роторна дюза се получава като *специален аксесоар* (номер на поръчка виж страница 279).

#### Области на приложение:

- Почистване на ъгли, фуги
- трудно достъпни места.

## 6. Поддръжка, ремонт

### Почистване на резервоара

**⚠** Ремонтни работи да се провеждат само при издърпан щепсел и охладен парочистител.

#### Изплакване на резервоара

Изплакнете резервоара на парочистителя най-късно след всяко 5-то пълнене на вода, ако водата Ви има твърдост повече от 10 градуса немска твърдост (=°dH), т.е. област на твърдост II. При по-меката вода би трябвало да изплакнете резервоара най-късно след всяко 15-то пълнене. Колко твърда е водата Ви, можете да попитате при Вашата Служба за водоснабдяване или комунални услуги.

- Напълнете резервоара с вода и го разклатете силно (така ще се разтворят остатъците от варовик, които са се отложили върху дъното на резервоара). Излейте после водата, като наведете уреда към ъгъла с пълнещата фуния (виж Фиг. 13).

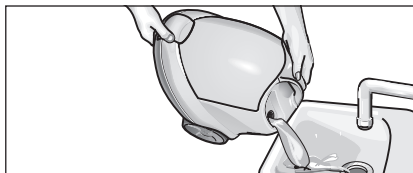

Фиг.13: Изплакване на резервоара

#### Декалциране на резервоара

Тъй като и на стената на резервоара се натрупва варовик, ние препоръчваме, резервоара да се декалцира на следните интервали (KF=Пълнения на резервоара):

Скала на твърдост	° dH	mmol/l	KF
I мек	0 – 7	0 – 1,3	100
II среден	7 – 14	1,3 – 2,5	90
III твърд	14 – 21	2,5 – 3,8	75
IV много твърд	> 21	> 3,8	50

Таб. 1: Интервал за почистване на резервоара

- Изключете парочистителя от електрическата мрежа.
- Изсипете останалата вода напълно от резервоара (виж Фиг. 13).

**⚠** Използвайте изключително продукти, които са разрешени от Karcher, за да избегнете повреда на уреда.

- Използвайте за отстраняване на котления камък от Керхер препаратата Bio-Entkalker RM 511 (Поръчка-№ 6.295-075). Съблюдавайте указанията за разтвора на котления камък в указанията за дозиране върху опаковката.

## 6. Поддръжка, ремонт

**!** Внимавайте при пълненето и изпразването на уреда за парно почистване. Разтворът срещу котлен камък може да разяде чувствителни повърхнини.

• Напълнете разтвор срещу котлен камък в резервоара и оставете разтвора да действа за около 8 часа.

**!** Не завинтвайте предпазния капак (A2) **върху** уреда, по време на декалциране на уреда. Не използвайте никога парочистителя, докато още има препарат за декалциране в резервоара.

• Изсипете след това декалциращия разтвор. Остава още остатък от разтвора в резервоара, затова изплакнете резервоара два до три пъти със студена вода, за да отстраните всички остатъци от декалцинатора.

• Завъртете въртящото копче (B2) първо по посока на часовниковата стрелка до спиране и после обратно на часовниковата стрелка до максималното количество пара.

• Сега парочистителят отново е готов за работа.

### Поддръжане на кърпите

Оставете аксесоарите напълно да изсъхнат, преди да ги приберете.

• Не поставяйте дюзата за под (H1), ръчната дюза (E1) и кръглата четка (D3) при охлаждане и съхнене върху четината, за да не се обезформят.

Бърсалката и хавлиеният калъф са предварително изпрани и могат да се използват веднага за работа с парочистителя.

• Изпирайте замърсените бърсалка и хавлиени калъфи при 60°C в пералнята. Не използвайте омекотител, за да могат кърпите добре да поемат замърсяванията. За изсушаване можете да използвате сушилня за бельо.

## 7. Помощ в случаи на повреди

Много често повредите се дължат на елементарни причини и можете да ги отстраните сами, с помощта на следващата таблица. В случай на съмнение или при не упомената тук повреда/начин на отстраняване обръщайте се, моля, към оторизираната клиентска служба.

**!** **Опасност от токов удар!**

Поправки на уреда могат да се извършват само от оторизирани служби или лица.

### Продължително време на загряване

- Блокиращият ключ не е правилно монтиран
- В резервоара се е натрупал варовик

### Малко пара / без пара (експлоатационната лампа е на зелено)

- Уред за регулиране на парата / проверете пистолетът за пара
- Регулирането на парата да се постави на "нула"

### Парата съдържа много вода

- Завъртете "мокро" – количеството на пара

### Парата намалява при работа / няма пара (липса на вода)

- Няма повече вода в резервоара за вода
- заредете с вода

### Превключвателя за пара не може повече да се натисне

- Освобождаване заключването на парния ключ (C4)

### Повишено изхвърляне на вода при гладене

- Нагласяне на температура регулатор на ютията в парен процес
- Уредът трябва да се нагласи по скалата на суха пара

### Уредът се изключва по време на почистване (термостат на безопасност)

- Кабелът да се изключи напълно и уредът да се остави да изстине

### Изпускане на пара въпреки освобождаването ключа за пара

- Регулирането на пистолета е поставено на "мин". Завъртете ръчното колело на Макс.

## 8. Безопасност

Този парочистител е снабден с много приспособления за безопасност и с това е многократно обезопасен. По-нататък ще намерите най-важните елементи за безопасност.

### Регулатор на налягане

Регулаторът на налягане държи налягането на резервоара по време на работа постоянно. Нагриването се изключва при достигане на максималното работно налягане в резервоара от 4 бара и се включва отново при спадане на налягането в резервоара вследствие на намаляване на парата.

### Термостат за липса на вода

Когато водата в резервоара свършва, температурата от нагриването се покачва. Термостатът за липса на вода изключва нагриването и червената контролна лампа – “липса на вода” (В6) се появява. Повторно включване на нагриването не се допуска дотогава, докато резервоарът се охлади или отново се напълни.

### Защитен термостат

Ако термостатът за липса на вода излезе от строя и уредът прегрее, защитният термостат изключва уреда. Обърнете се за връщане в изходно положение на защитния термостат към оторизирания сервис на Karcher.

### Предпазен капак

Предпазният капак затваря резервоара при покачване налягането на парата. Ако регулаторът на налягането е дефектен, и налягането на парата в резервоара се повиши над 5,7 бара, в предпазния капак се отваря винтил за свръхналягате и парата излиза през капака навън. Обърнете се преди ново използване на уреда към оторизирания сервис Karcher.

### Свръхтемпературен предпазител на намотката на мрежовия кабел

Ако кабелът при работа не е напълно развит, може да се стигне до прегрявания. Срещу високо прегряване на разположение е предпазител за свръхтемпература.

## 9. Общи указания

### Гаранция

Във всяка страна важат условията за гаранция от страна на нашето оторизирано търговско дружество. Евентуални повреди във Вашия уред отстраняваме безплатно в рамките на гаранционния срок, ако причината е грешка в материала или производствена грешка.

В случай на използване правото на гаранция се обръщайте, моля, към Вашия търговец или най-близкия оторизиран сервис, като представите документа за покупка.

За повреди, които възникват при неправомерна работа с уреда или при неспазване на упътването за работа, не се поема отговорност.

### Указание за изхвърляне

Старите уреди съдържат ценни материали, подлежащи на рециклиране, които могат да бъдат употребени повторно. Поради това моля отстранявайте старите уреди, използвайки подходящи за целта системи за събиране.



## 10. Оборудване и резервни части

Могат да се използват само оборудване и резервни части, които са разрешени от производителя, оригинално оборудване и оригинални резервни части дават гаранция за безопасна и безаварийна работа на уреда.

На последната страница ще намерите схема на уреда с номерата на поръчките на отделните части на уреда.

### Специални аксесоари

#### Комплект кръгли четки (Поръчка-№ 2.863-058)

– 4 кръгли четки за дюзата за петна.

#### Комплект кръгли четки с месингова четина (Поръчка-№ 2.863-061)

– 3 кръгли четки за дюзата за петна (с месингова четина при особено упорито замърсяване)

#### Комплект кърпи от микровлакна (поръчка-№. 6.905-921)

– 1 голяма бърсалка, 1 хавлиен калъф с особено висока попиваща способност и поемане на замърсяване

#### Био-декалциниращ препарат RM 511 (поръчка-№. 6.290-239)

– 3 x 100 г. прах за почистване на резервоара.  
Употреба виж разд. 5 „Поддръжка, ремонт, помощ при аварии“.

#### Комплект кърпи (поръчка-№ 6.960-019)

– 2 големи бърсалки, – 3 хавлиени калъфа

#### Комплект кърпи (поръчка-№. 6.370-990)

– 5 хавлиени калъфа

#### Комплект кърпи (поръчка-№. 6.369-481)

– 5 големи бърсалки

#### Комплект кърпи (поръчка-№. 6.369-357)

– 3 големи бърсалки

#### Ютия с парно налягане BE 6000 (поръчка-№. 4.862-060)

#### Професионална ютия с парно налягане BE 7001 (поръчка-№. 4.862-105)

#### Дъска за гладене с активно пароизсмукване (поръчка-№. 6.906-002)

За много добри резултати при гладене при значителна икономия на време (само за 230 V)

#### Приставка за отлепване на тапети (поръчка-№. 2.863-062)

#### Кръгла четка със стъргало (поръчка-№. 2.863-140)

#### Парна ротор-дюза (поръчка-№. 2.863-094)

#### Гумена лента (поръчка-№. 6.273-140)

## 11. Технически данни

### Свързване към ел. мрежа

Напрежение ..... 220 - 240 V  
Вид на тока ..... 1 - 50 Ph/Hz  
Напрежение в дръжката ..... 24 V

### Данни за мощност

Нагревателна мощност ..... 2300 W  
Макс. работно налягане ..... 4,0 бар  
Допустимо налягане ..... 5,7 бар  
Време за нагряване /1л. вода ..... 6 мин.  
Макс. количество пара ..... 82 г./мин.

### Размери

Тегло без аксесоари ..... 7 кг.  
Количество вода за пълнене ..... 2,0 л.  
Вместимост на резервоара ..... 2,4 л.  
широчина ..... 335 мм.  
дължина ..... 425 мм.  
височина ..... 380 мм.  
*Минимално напречно сечение на удължаващия кабел 1мм.<sup>2</sup>*

Використовуйте паровий сепаратор виключно в домашньому господарстві. Прилад призначений для очищення за допомогою пари і може використовуватися з відповідним приладдям, що описане у цьому посібнику з експлуатації. Особливо дотримуйтесь при цьому інструкцій з техніки безпеки.



## Зміст

<b>1. Опис приладу</b> .....	<b>280</b>
<b>2. Інструкції з техніки безпеки</b> .....	<b>281-282</b>
<b>3. Експлуатація</b> .....	<b>282-285</b>
Розпакування приладу .....	282
Монтаж приладдя .....	282
Заливання води .....	283
Увімкнення приладу .....	283
Регулювання кількості пари .....	284
Зберігання приладдя .....	284
Доливання води .....	284
Вимкнення приладу .....	285
Зберігання приладу .....	285
<b>4. Важливі вказівки щодо застосування</b> .....	<b>285</b>
Очистка текстильних виробів .....	285
Очищення поверхонь з покриттям або лакованих поверхонь .....	285
Миття скла .....	285
<b>5. Застосування насадок</b> .....	<b>286-287</b>
Паровий пістолет, сопло точкового струменя ..	286
Ручне сопло, віконне сопло .....	286
Сопло для підлоги, праска .....	287
Спеціальне допоміжне приладдя .....	288
<b>6. Догляд, технічне обслуговування</b> .....	<b>288-289</b>
Очистка резервуара .....	288
Догляд за ганчірками .....	289
<b>7. Допомога при виникненні несправностей</b> ..	<b>289</b>
<b>8. Елементи забезпечення безпеки приладу</b> ..	<b>290</b>
Регулятор тиску .....	290
Термостат контролю наявності води .....	290
Запобіжний термостат .....	290
Запобіжна пробка .....	290
<b>9. Загальні рекомендації</b> .....	<b>290</b>
Гарантія .....	290
Відомості щодо утилізації приладу .....	290
Заява про відповідність вимогам ЄС ..	290
<b>10. Приладдя</b> .....	<b>291</b>
<b>11. Технічні дані</b> .....	<b>291</b>

- A1 Кришка штепсельної розетки приладу
- A2 Відділення для приладдя
- A3 Запобіжна пробка
- A4 Перемикач – автом. змотування мережного кабелю
- A5 Перемикач – Вкл./Викл.
- A6 Тримач для приладдя
- A7 Мережний кабель
- V1 Діапазон регулювання „Волога пара“ (VAPO HYDRO)
- V2 Ручка настроювання – регулювання кількості пари
- V3 Діапазон регулювання „Суха пара“
- V4 Контрольна лампа (жовта) - нагрівання
- V5 Контрольна лампа (зелена) – готовність до роботи
- V6 Контрольна лампа (червона) – недостатня кількість води
- C1 Паровий пістолет
- C2 Ручне колюча – регулювання кількості пари
- C3 Кнопка розблокування
- C4 Блокування (захист від дітей)
- C5 Перемикач подачі пари
- C6 Паровий шланг
- C7 Блочний штекер
- D1 Сопло точкового струменя
- D2 Подовжувач
- D3 Кругла щітка
- D4 Силове сопло (червоне)
- E1 Ручне сопло
- E2 Покриття з епонжу
- F1 Віконне сопло
- G1 Подовжувальна трубка (2x)
- G2 Фіксатор для паркового гака
- G3 Кнопка розблокування
- G4 Парковий гак
- H1 Сопло для підлоги
- H2 Затискач
- H3 Велика ганчірка для витирання пилу
- K1 Праска\*
- K2 Контрольна лампа – нагрівання праски
- K3 Перемикач – прасування паром
- K4 Регулятор температури
- K5 Блочний штекер праски

\* приладдя поставляється за замовленням

## Знак



**Пара**

**УВАГА – існує небезпека опіку!**



**Перед використанням приладу ознайомтесь з посібником з експлуатації та інструкціями з техніки безпеки.**

**Збережіть цей посібник з експлуатації для подальшого використання або для наступного користувача.**

**Цей прилад призначений для використання у власних потребах і не передбачений для навантажень промислового використання.**



## 2. Інструкції з техніки безпеки

Наявні на приладі попереджувальні та вказівні таблички містять важливі вказівки для безпечної експлуатації приладу.

Разом з вказівками в цій інструкції слід враховувати загальні правила техніки безпеки та норми законодавчих органів.

### Електричне підключення

⚠ Зазначене на заводській табличці значення напруги повинно збігатися зі значенням напруги джерела струму.

⚠ Клас захисту 1 Прилад можна підключати лише до правильно заземленого джерела струму.

⚠ У вологих приміщеннях, наприклад, у ванних кімнатах, прилад може експлуатуватися лише за наявності FI-захисного вимикача. У разі виникнення сумніву зверніться до спеціаліста-електротехніка.

⚠ Для цього приладу не дозволяється використовувати або замінювати будь-які інші кабелі підключення до мережі окрім тих, що запропоновані виробником. Зверніть увагу на вказівки щодо технічного обслуговування приладу. Не замовлення та тип кабелю можна знайти у посібнику з експлуатації.

⚠ Ніколи не торкайтесь мережної вилки вологими руками.

⚠ Необхідно звертати увагу на те, щоб кабель підключення до мережі або кабельний подовжувач не були пошкоджені через наїзд, роздавлювання, відшаровування тощо. Захищайте кабель від перегріву, потрапляння на нього масел та пошкодження через гострі краї.

⚠ Подовжувальний кабель повинен мати поперечний перетин, що зазначений у посібнику з експлуатації, та бути захищений від попадання бризок води. Підключення не повинно знаходитись у воді.

⚠ У разі заміни з'єднань мережного кабелю або подовжувача необхідно забезпечити захист від потрапляння крапель води та механічну міцність. Зверніть увагу на вказівки щодо технічного обслуговування приладу.

### Застосування

⚠ Перед використанням перевірте належний стан та безпеку експлуатації приладу та робочого обладнання. Якщо обладнання знаходиться не у бездоганному стані, його не можна використовувати. Особливо перевіряйте запобіжну пробку та кабель підключення до мережі.

⚠ Шланг подачі пари не повинен бути пошкодженим (існує небезпека опіку). Пошкоджений паровий шланг необхідно негайно замінити. Дозволяється застосовувати тільки рекомендовані виробником шланги з'єднувальні елементи. Номер замовлення та тип шланга можна знайти у посібнику з експлуатації.

⚠ Ніколи не наповнюйте резервуар для води рідинами, що містять розчинники, або нерозведеними кислотами та розчинниками! До них належать в першу чергу засоби для чищення, безин чи розчинники для фарб. – **Небезпека вибуху!**

Крім того, ацетон, нерозведені кислоти та розчинники взаємодіють з матеріалами, що застосовуються при виготовленні приладу, і можуть призвести до пошкоджень.

⚠ У разі використання приладу на небезпечних ділянках (наприклад, на автозаправочних станціях) необхідно дотримуватися відповідних інструкцій з техніки безпеки. Заборонено використовувати прилад у вибухонебезпечних приміщеннях.

⚠ Прилад повинен мати міцну основу.

⚠ Кнопку вимикача подачі пари не дозволяється блокувати під час експлуатації приладу.

⚠ При необхідності заповнення водою ще гарячого резервуара робіть це дуже обережно. В протилежному випадку можна обшпаритися водою! (Існує небезпека опіку)

### Очистка електроприладів

⚠ Під час очищення електроприладів (також електроплит) необхідно їх від'єднати від мережі (вимкнути запобіжники). Перед введенням в експлуатацію необхідно повністю висушити прилади. Будь ласка, дотримуйтесь вказівок виробників цих приладів!

## 2. Інструкції з техніки безпеки

- ⚠ Електроприлади, у яких пара може безпосередньо контактувати з електричними проводами та перемикачами, наприклад, лампи, фен, прилади електричного опалення тощо, не можна чистити. Пара може потрапити у прилади та призвести до електричної несправності під час охолодження.
- ⚠ Ніколи не підносьте руку до струменя пари і не направляйте її на людей або тварин (існує небезпека опіку).
- ⚠ Матеріали, що містять асбест, або інші шкідливі для здоров'я людини речовини, не можна обробляти за допомогою пари.

### Обслуговування

- ⚠ Обслуговуючий персонал повинен використовувати прилад у відповідності до інструкцій. Він повинен враховувати місцеві умови і при роботі з приладом постійно пам'ятати про можливість присутності третіх осіб, особливо дітей.
- ⚠ Прилад може використовувати лише той персонал, який був навчений поводженню з ним або який довів на практиці здатність його обслуговувати і отримав завдання на проведення робіт по очистці.
- ⚠ Забороняється експлуатація приладу дітьми або підлітками.
- ⚠ Забороняється залишати прилад без нагляду під час експлуатації.

### Технічне обслуговування

- ⚠ Перед очищенням і технічним обслуговуванням приладу, а також при заміні деталей його необхідно вимкнути і витягти мережну вилку з розетки.
- ⚠ Ремонт дозволяється проводити лише службі ремонту, що має для цього допуск, або спеціалістам в цій області, які обізнані про всі діючі інструкції з техніки безпеки.

### Зберігання

- ⚠ Увага: ніколи не експлуатувати та не зберігати прилад у горизонтальному положенні!
- ⚠ Необхідно захищати прилад від дощу. Не зберігати поза приміщенням.

## 3. Експлуатація

### Розпакування приладу

При розпакуванні приладу перевірте наявність всього додаткового приладдя. У випадку виявлення при розпакуванні некомплектності виробу або пошкодження, отриманих під час транспортування, негайно зверніться до торгового агента.

Матеріали упаковки піддаються переробці для повторного використання. Будь ласка, не викидайте упаковку разом із домашнім сміттям, віддайте її для повторного використання.



### Монтаж приладдя

- Міцно вставте блочний штекер (C7) у розетку приладу (A1). При цьому обидва виступи блочного штекера повинні зафіксуватися в кришці штепсельної розетки приладу (див. рис. 1).



Рис. 1: фіксація блочного штекера

- З'єднайте необхідну насадку (D1, E1, F1) з паровим пістолетом (C1). Для цього необхідно надіти трубчастий кінець насадки на паровий пістолет (C1). Насадку необхідно надягати на паровий пістолет, доки кнопка розблокування (C3) парового пістолета не увійде у зацеплення (див. рис. 2).

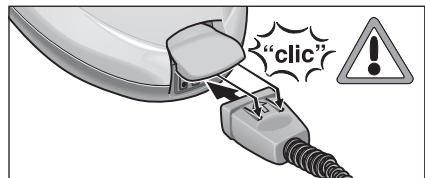

Рис. 2: приєднання насадок до парового пістолета

- При необхідності користуйтеся подовжувальними трубками (G1). При цьому одну або обидві подовжувальні трубки (G1) приєднайте до парового пістолета (C1) (див. рис. 3). Після цього надягніть необхідну насадку (D1, E1, F1, H1) на вільний кінець подовжувальної трубки.

### 3. Експлуатація

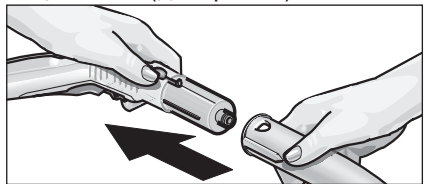

Рис. 3: приєднання подовжувальних трубок

- Надягніть парковий гак (G4) на нижню подовжувальну трубку так, щоб він закріпився у фіксаторі (G2) (див. рис. 4).

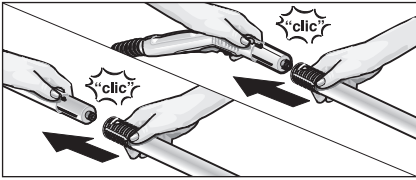

Рис. 4: приєднання паркового гака

- ⚠ Під час від'єднання насадок може витікати гаряча вода! Ніколи не від'єднуйте насадки під час виходу пари – існує небезпека опіку!
- Для від'єднання насадок натисніть кнопку розблокування (C3 або G3) та зніміть насадки одна з одної (див. рис. 5).

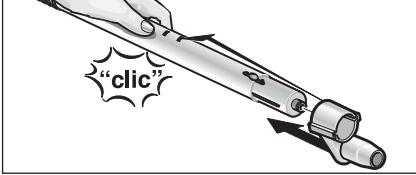

Рис. 5: від'єднання насадок

- Для підвищення ефективності процесу очищення при роботі з соплом точкового струменя (D1) його можна використовувати з подовжувачем (D2), круглою щіткою (D3) або силовим соплом (D4) (див. рис. 6). Для цього зафіксуйте обидві в'язки насадки на виступах сопла точкового струменя. Поверніть насадку за годинниковою стрілкою до упору.

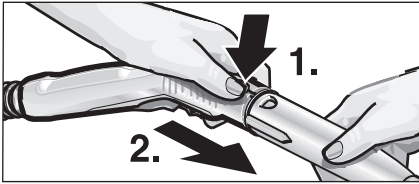

Рис. 6: насадки для сопла точкового струменя

- ⚠ Під час від'єднання насадок може витікати гаряча вода! Ніколи не від'єднуйте насадки під час виходу пари – існує небезпека опіку!

- Для від'єднання насадки від сопла точкового струменя необхідно повернути насадку проти годинникової стрілки та роз'єднати обидва елементи.

#### Заливання води

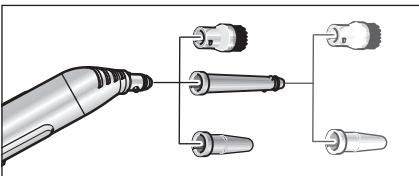
- Відгвинтіть з приладу запобіжну пробку (A3).
- Вилийте з резервуара воду, що залишилася.
- ⚠ **Забороняється додавати засоби для очищення або інші домішки!**
- Налийте у резервуар максимум 2 літри водопровідної води.
- ⓘ Резервуар можна заповнити водою на 2 см нижче краю заливної горловини.
- ⓘ Заливання гарячої води скорочує час нагріву.
- Знову щільно пригвинтіть до приладу запобіжну пробку (A3).

#### Увімкнення приладу

- Розмотайте з котушки мережний кабель (A7) на всю його довжину.
- ⓘ Під час роботи кабель повинен постійно бути повністю розмотаним. Якщо прилад був вимкнений через запобіжник перегріву, залиште прилад охолоннути перед тим, як увімкнути його знов.
- Вставте мережний штекер у штепсельну розетку.
- ⚠ Не вмикайте прилад, якщо в резервуарі немає води. У протилежному випадку прилад може перегрітися.  
Уцілях безпеки прилад автоматично вимикає нагрівальний елемент й червона контрольна лампа недостатньої кількості води (B6) засвічується. Для забезпечення готовності приладу до експлуатації, вимкніть його і наповніть резервуар водою (див. розділ „Доливання води“).
- Увімкніть прилад за допомогою перемикача (A5). Жовта контрольна лампа - нагрівання (B4) повинна світитися.
- ⓘ Нагрівальний елемент досягає повної потужності тільки під час нагріву при підключеному до приладу блочному штекері (C7).
- Зачекайте, доки не засвітиться зелена контрольна лампа (B5), після цього паровий сепаратор готовий до роботи.
- Переконайтесь в тому, що блокування (C4) на паровому пістолеті зняте.
- ⓘ Якщо змістити блокування (C4) назад, перемикач подачі пари (C5) не можна буде привести в дію (захист від діттей). Перемістіть

### 3. Експлуатація

блокування вперед, перемикач подачі пари розблокується.

- При приведенні у дію перемикача подачі пари (С5) пара починає виходити. Спочатку спрямуйте паровий пістолет (С1) на тканину, поки пара не буде виходити рівномірно.
- Нагрів парового сепаратора періодично вмикається під час використання для того, щоб підтримувати постійний тиск у резервуарі. При цьому засвічується жовта контрольна лампа (В4).

#### Регулювання кількості пари за допомогою ручки настроювання (В2)

##### „Суха“ пара

Кількість „сухої“ пари можна регулювати, встановивши ручку настроювання в діапазоні регулювання „сухої“ пари (В3).



Рис. 7: діапазон регулювання „сухої“ пари (В3)

##### Діапазон регулювання „вологої“ пари (Varo Hydro)

**i** В діапазоні вологої пари забруднення можна змивати водою замість того, щоб витирати ганчіркою. Чим більше води у струмені пари, тим кращим є миючий ефект. При встановленні максимальної вологості пари виходить струмінь гарячої води, тим самим досягається максимальний миючий ефект.

Кількість „вологої“ пари можна регулювати, встановивши ручку настроювання в діапазоні регулювання „вологої“ пари (В1).

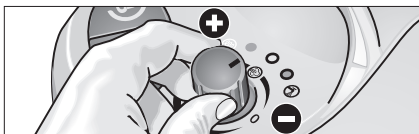

Рис. 8: діапазон регулювання „вологої“ пари (В1)

**i** Якщо підвищувати „влогість“ пари, резервуар спорожнюється швидше.

##### Застосування:

- Для змивання забруднення у приміщеннях з підвищеною вологістю (наприклад, ванна кімната, туалет...).
- Для миття ванн разом із соплом точкового струменя.

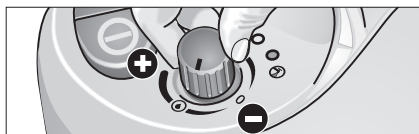
#### Регулювання кількості пари за допомогою ручного коліща (С2)

При роботі з паровим пістолетом (С1) кількість пари можна встановлювати за допомогою ручного коліща (С2).

- Спочатку встановіть ручку настроювання (В2) у положення максимальної кількості „сухої“ або „вологої“ пари.
- При обертанні ручного коліща вперед кількість вихідної пари збільшується, при обертанні назад - зменшується.

**i** Якщо ручне коліща встановлено у положення подачі малої кількості пари, то після відпускання перемикача подачі пари (С5) пара ще буде виходити деякий час, доки тиск у паровому шлангу не зменшиться. Тиск можна зменшити швидше, якщо на короткий час повернути ручне коліща (С2) вперед.

#### Зберігання приладдя

- Під час невеликої перерви у роботі трубу для видовження з вмонтованим соплом можна поставити у положення зберігання (див. рис. 9).



Рис. 9: положення зберігання

#### Доливання води

Якщо вода у резервуарі витрачена, тиск пари знижується, через короткий час засвічується червона контрольна лампа недостатньої кількості води (В6).

**i** Запобіжна пробка (А3) не відкривається доти, доки в резервуарі ще залишається незначний тиск.

Щоб знову наповнити резервуар водою, можна швидко скинути залишковий тиск пари, поки контрольна лампа недостатньої кількості води світиться.

- Натисніть перемикач подачі пари (С5) на паровому пістолеті (С1), доки пара більше не буде виходити. Зараз тиск у резервуарі приладу відсутній.
- Відгвинтіть з приладу запобіжну пробку (А3).

**!** Під час відкривання запобіжної пробки з резервуара може вийти певна кількість пари. Відкривайте запобіжну пробку обережно,

### 3. Експлуатація

оскільки існує небезпека опіку.

- Вимкніть прилад за допомогою перемикача (A5).

**⚠** Якщо резервуар гарячий, зберігається небезпека опіку, оскільки під час заливання вода може розбризкуватись. Забороняється додавати засоби для очищення або інші домішки!

- Налийте у резервуар максимум 2 літри водопровідної води.

**i** Див. стор. 8: „Заливання води“

- Знову міцно пригвинтіть до приладу запобіжну пробку (A3) та увімкніть прилад за допомогою перемикача (A5).
- Зачекайте, доки не засвітиться контрольна лампа (B5), після цього паровий сепаратор знову готовий до роботи.

#### Вимкнення приладу

- Вимкніть прилад за допомогою перемикача (A5).
- Витягніть мережний штекер зі штепсельної розетки.
- Натисніть перемикач (A4) для автоматичного змотування мережного кабелю.
- Витягніть блочний штекер (C6) зі штепсельної розетки приладу (A1). При цьому необхідно підняти кришку штепсельної розетки приладу.

#### Зберігання приладу

- Помістіть ручне сопло, віконне сопло, сопло точкового струменя та дрібне приладдя у відділення для приладдя (див. рис. 10).



Рис. 10: відділення для приладдя



Рис. 11: складання приладдя

- Вставте обидві подовжувальні трубки, кожну окремо, у тримачі для приладдя (A6) на зворотній стороні приладу. Насадіть сопло для підлоги (H1) на подовжувальну трубку (див. рис. 11).
- Перед складанням завжди давайте щіткам вихолонутися, щоб запобігти деформації щетини.

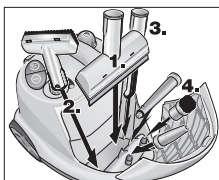
### 4. Важливі вказівки щодо застосування

#### Очистка текстильних виробів

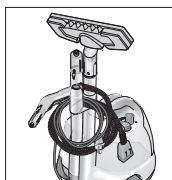
Перед тим, як чистити текстильні вироби паровим сепаратором, необхідно перевірити стійкість текстилю до пари у закритому місці. Для цього сильно випаруйте поверхню та залиште її висихати. Потім визначте, чи змінилася її фарба та форма.

#### Очистка поверхонь з покриттям або лакованих поверхонь

**⚠** Ніколи не направляйте пару на проклеєні краї, тому що проклеїка може відділитися. Не використовуйте паровий сепаратор для непокритих дерев'яних або паркетних підлог.

Будьте обережними під час очищення кухонних меблів та меблів для квартири, дверей, паркету, лакованих поверхонь або поверхонь з полімерним покриттям! У разі тривалої дії пари віск, меблева політура, полімерне покриття або фарба можуть пошкодитися або можуть з'явитися плями. Тому такі поверхні необхідно чистити лише за допомогою випарованої тканини або випаровувати нетривалий час за допомогою двошарової тканини.

#### Миття скла

**⚠** Не направляйте паровий струмінь безпосередньо на місця стиків вікна на віконних рамах, щоб не пошкодити стики.

Нагрівайте швидко при низьких зовнішніх температурах, особливо узимку. Для цього злегка обробіть всю поверхню скла. Таким чином досягається зрівноваження різниці температур та уникнення напруги на поверхні скла. Це дуже важливо, оскільки нерівномірно нагріті поверхні скла можуть тріснути.



## 5. Застосування приладдя

### Паровий пістолет (C1)

Паровий пістолет можна використовувати без приладдя.

#### Застосування:

- Усування запахів та зборок з одягу: обдайте паром висячий одяг з відстані 10–20 см.
- Видалення пилу з рослин: дотримуйтесь відстані 20–40 см.
- Вологе видалення пилу: обробіть паром тканину протягом нетривалого часу та протріть нею меблі.

### Сопло точкового струменя (D1)

Ефективність очищення підвищується залежно від близькості розташування сопла до забрудненої ділянки, чим ближче сопло, тим ефективність вище, оскільки температура та тиск пари є найбільшими саме під час виходу із сопла.

#### Застосування:

- арматури, стоки
- умивальник, туалет,
- жалюзі, нагрівачі
- нержавіюча сталь, емальовані поверхні
- Виведення плям: заздалегідь змочіть затверділі місця відкладення вапняку оцтом та залиште їх приблизно на 5 хвилин.

### Подовжувач (D2)

Подовжувач кріпиться на сопло точкового струменя.

#### Застосування:

- недоступні щілини, стики тощо.

### Кругла щітка (D3)

Кругла щітка кріпиться на сопло точкового струменя безпосередньо або за допомогою подовжувача (D2).

**i** Кругла щітка не підходить для очищення делікатних поверхонь.

#### Сфери застосування:

- важкодоступні місця, такі як, наприклад, кути або стики
- арматури, стоки

### Силове сопло (D4)

Силове сопло кріпиться на сопло точкового струменя безпосередньо або за допомогою подовжувача (D2). Силове сопло збільшує швидкість виходу пари.

#### Застосування:

- очищення від особливо стійкого бруду
- видування бруду з кутів, стиків тощо.

### Ручне сопло (E1)

Надягніть покриття з епонжу (E2) на ручне сопло.

#### Застосування:

- невеликі миючі поверхні, наприклад, кухонні робочі поверхні з пластикових матеріалів, кахельні стіни
- вікна, дзеркала
- оббивна тканина
- салон автомобіля, вітрові стекла
- ванни

### Віконне сопло (F1)

#### Застосування:

- вікна
- дзеркала
- скляні душові кабінки
- інші скляні поверхні
- Рівномірно обробіть паром скляну поверхню на відстані приблизно 20 см. Потім перемістіть блокування (C4) назад для того, щоб уникнути небажаного приведення в дію перемикача подачі пари (C5). Протріть скляну поверхню за допомогою гумової губки віконного сопла смуга за смугою, рухаючись зверху вниз. Після кожної смужки протирайте насухо гумову губку та нижню частину вікна ганчіркою.
- Перед першим очищенням віконним соплом проведіть основне жиророзчинне очищення за допомогою ручного сопла (E1) та покриття з епонжу (E2).

## 5. Застосування приладдя

### Сопло для підлоги (H1)

#### Сфери застосування:

– усі настінні покриття та покриття підлоги, що миються, наприклад: підлоги з каменю, кахель і підлоги з ПВХ.

- Закріпіть ганчірку (H3) на соплі для підлоги (H1). Для цього складіть ганчірку уздовж навпіл та поставте сопло для підлоги. Затягніть виступаючі кінці ганчірки один за одним під затискачі (H2) (див. рис. 12).



Рис. 12: затягування ганчірки

- Постійно перевертайте та змінюйте ганчірку. Таким чином покращується збирання бруду.
- На сильно забруднених поверхнях працюйте повільно для того, щоб збільшити тривалість дії пари.
- Якщо на поверхнях, які необхідно почистити, ще є залишки засобів для очищення або засобів для миття підлоги (наприклад, віск, емульсія саомблиску), то під час очищення можуть утворюватися смуги. Як правило, ці смуги зникають після багаторазового використання парового сепаратора.

### Праска (K1)

Праску можна придбати у якості додаткового приладдя (номер замовлення див. стор. 15).

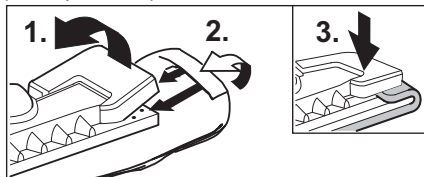
- Міцно вставте блочний штекер праски (K5) у штепсельну розетку приладу (A1). При цьому обидва виступи блочного штекера повинні зафіксуватися в кришці штепсельної розетки приладу.

### Прасування парою

Рекомендується використовувати стіл для прасування виробництва компанії „Kärcher“ з активним поглинанням пари. Цей стіл для прасування оптимально підходить до придбаного вами приладу. Він значно полегшує та прискорює процес прасування. В будь-якому разі необхідно використовувати стіл для прасування з паропроникаючою, ґратчастою підкладкою для прасування.

- Всі тканини можна прасувати парою. Виставте регулятор температури (K4) праски в межах заштрихованої області (•••/MAX).

Набивний малюнок на тканині або набивні матеріали потрібно прасувати з виворітної сторони або за вказівками виробника. При цьому можна застосовувати наші підшови для прасок, що запобігають пригоранню (додаткове приладдя див. стор. 13).

- Коли лампа (K2) праски згасне, праска готова до застосування. Підшови праски повинна бути гарячою, щоб пара не конденсувалася на підшові та не потрапляла на прасовану білизну.
- Натисніть перемикач (K3) праски. З підшови праски виходить пара. Натисканням зсуньте перемикач вперед: під час натискання буде виходити пара. Натисканням зсуньте перемикач назад: перемикач фіксується і пара виходить безперервно. Для припинення натисканням зсуньте перемикач вперед.
- Під час першого виходу пари спрямуйте струмінь пари на тканину, поки пара не буде виходити рівномірно.
- Поверніть регулятор кількості пари (B2) приладу за бажанням у положення „сухої“ пари.
- Для випаровування гардин, одягу тощо можна також тримати праску вертикально.

### Сухе прасування

- Виставте температуру праски у відповідності до матеріалу одягу.
  - синтетична тканина = •
  - вовна = ••
  - льон = •••



## 5. Застосування приладдя

### Розчинник для шпалер

Розчинник для шпалер можна придбати у якості *додаткового приладдя* (номер замовлення див. стор. 15).

За допомогою розчинника для шпалер паровий сепаратор можна використовувати для зняття паперових шпалер.

**i** *Встановіть ручку натроювання в діапазоні регулювання „вологої“ пари на половині. За допомогою цього досягається кращий результат.*

- Покладіть розчинник для шпалер на край смужки шпалери по всій поверхні. Увімкніть перемикач пари (C5) та застосуйте пару доти, поки шпалера не розмокне (приблизно 10 сек.).
- Покладіть розчинник для шпалер на наступну ділянку шпалер. При цьому тримайте перемикач подачі пари (C5) натиснутим. Зачепіть шпателем розмочену частину шпалери та зніміть її зі стіни. Кладіть розчинник для шпалер смужка за смужкою далі та послідовно знімайте шпалери.
- При багаторазовому фарбуванні шорсткуватих шпалер пара може не пройти крізь шпалеру. Тому рекомендується попередньо обробити шпалери голчастим валиком.

### Парове роторне сопло

Парове роторне сопло можна придбати у якості *додаткового приладдя* (номер замовлення див. стор. 15).

#### Сфери застосування:

- очищення кутів, стиків
- очищення важкодоступних місць
- випарювання бруду з рослин

## 6. Догляд, технічне обслуговування

### Очистка резервуара

**!** *Роботи з технічного обслуговування необхідно проводити лише при витягнутому мережному штекері та охолодженому паровому сепараторі.*

#### Промивання резервуара

Рекомендується промивати резервуар парового сепаратора щонайпізніше після кожного п'ятого наповнення водою, якщо жорсткість води складає більше 10 градусів за німецькою шкалою ( $=^{\circ}\text{dH}$ ), тобто знаходиться в діапазоні жорсткості II. При використанні м'якої води резервуар необхідно промивати після кожного 15-го наповнення водою. Інформацію щодо жорсткості води можна отримати у організації з водозабезпечення або у організації міського комунального господарства.

- Наповніть резервуар водою та сильно струсіть його (за рахунок цього відокремлюються залишки накипу, що осіли на дні резервуара). Після цього вилийте воду, нахиливши прилад у вугол, в якому знаходиться воронка для заливання води (див. рис. 13).



Рис. 13: промивання резервуара

#### Видалення накипу з резервуара

Якщо на стінках резервуара утворився накип, рекомендується видалити його через наступні інтервали (KF=наповнення резервуара водою):

Діапазон жорсткості	$^{\circ}\text{dH}$	ммоль/л	KF
I м'яка	0 – 7	0 – 1,3	100
II середня	7 – 14	1,3 – 2,5	90
III жорстка	14 – 21	2,5 – 3,8	75
IV дуже жорстка	> 21	> 3,8	50

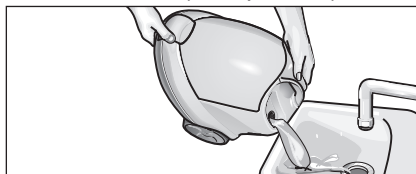
Табл. 1: Періодичність очистки резервуара

- Перед початком очищення прилад необхідно вимкнути з електромережі.
- Вилийте залишки води з резервуара (див. рис. 13).

**!** *Застосовуйте виключно ті продукти, що дозволені для використання компанією „Kärcher“, щоб виключити можливе пошкодження приладу.*

## 6. Догляд, технічне обслуговування

• Для видалення накипу рекомендується використовувати біологічний засіб проти накипу компанії „Kärcher“ RM 511 (замовлення № 6.295-075). Дотримуйтесь при використанні вказівок щодо дозування засобу для видалення накипу, що зазначені на упаковці.

**⚠** Будьте обережні під час заповнення та випорожнення парового сепаратора. Видалення накипу може впливати на чутливі поверхні.

• Залийте отриманий розчин у резервуар та залиште діяти протягом приблизно 8 годин.

**⚠** Під час видалення накипу **не** закручуйте запобіжну пробку приладу (A2). Не використовуйте паровий сепаратор, поки засіб для видалення накипу знаходиться в резервуарі.

• По закінченні вказаного терміну вилийте засіб для видалення накипу. В резервуарі залишається ще залишок розчину, для того, щоб остаточно видалити залишки розчину, необхідно прополоскати резервуар два-три рази холодною водою.

• Поверніть ручку налаштування (B2) спочатку у напрямку годинникової стрілки до упору, а потім проти годинникової стрілки для налаштування подачі максимальної кількості пари.

• Зараз паровий сепаратор знов готовий до роботи.

## Догляд за ганчірками

Перед прибиранням приладдя на зберігання необхідно дати йому повністю висохнути.

• Не ставте під час видалення накипу та висихання сопло для підлоги (H1), ручне сопло (E1) та круглу щітку (D3) щетиною донизу, щоб уникнути їх деформування.

Ганчірка для витирання пилу та покриття з епонжу попередньо промиті, тому їх можна одразу використовувати під час роботи з паровим сепаратором.

• Мийте забруднені ганчірку та покриття з епонжу при 60°C у пральній машині. Для зберігання здатності тканини вбирати вологу не використовуйте при пранні речовини для полоскання білизни. Для сушіння можна використовувати апарат для сушіння білизни.

## 7. Допомога при несправностях

Часто пошкодження є досить простими, тому за допомогою приведеного нижче огляду ви самі зможете їх усунути. Якщо ви маєте сумніви або при наявності пошкоджень, не згаданих у огляді, звертайтеся, будь ласка, до авторизованої служби обслуговування клієнтів.

### **⚠** Небезпека ураження струмом!

Ремонтні роботи приладу можуть проводитися лише авторизованою службою обслуговування клієнтів.

### Тривалий час нагрівання

- Блочний штекер вставлений неправильно
- У резервуарі утворився накип

### Недостатня подача пари / відсутність подачі пари (контрольна лампа готовності до роботи світиться зеленим)

- Переверте регулятор подачі пари приладу / паровий пістолет
- Регулятор подачі пари у положенні „Нуль“

### Значна концентрація води у парі

- Зменшіть подачу „вологої“ пари

### При роботі кількість пари зменшується / подача пари відсутня (контрольна лампа недостатньої кількості води світиться)

- У водяному резервуарі більше немає води
- долийте води

### Перемикач подачі пари більше не можна натиснути

- Зніміть блокування перемикача подачі пари (C4)

### Велика витрата води при прасуванні

- Встановіть регулятор температури праски в діапазон подачі пари
- Прилад повинен бути налаштований у діапазоні шкали „сухої“ пари

### Під час очищення прилад вимикається (запобіжний термостат)

- Повністю витягніть мережний кабель та залиште прилад охолонути

### Вихід пари продовжується, але перемикач подачі пари відпущений

- Регулятор подачі пари на паровому пістолеті встановлений у положення „Мінімум“. Встановіть ручне коліща на максимум.

## 8. Елементи забезпечення безпеки приладу

Цей паровий сепаратор обладнаний декількома захисними пристроями, таким чином він має декілька ступенів захисту. Нижче приведені найважливіші елементи безпеки.

### Регулятор тиску

Регулятор тиску утримує максимально постійний тиск у резервуарі під час роботи. Нагрівання вимикається при досягненні максимального значення робочого тиску у резервуарі - 4 бар, при падінні тиску в резервуарі внаслідок відбору пари нагрівання знову вмикається.

### Термостат контролю наявності води

Коли вода в резервуарі закінчується, температура нагрівання збільшується. Термостат контролю наявності води вимикає нагрівання і червона контрольна лампа недостатньої кількості води (B6) засвічується. Повторне вмикання нагрівання перешкоджається доти, доки резервуар не охолоне або не буде наповненим знову.

### Запобіжний термостат

Якщо термостат контролю наявності води вийшов із ладу і прилад перегрівся, то прилад вимикається за допомогою запобіжного термостату. Для заміни запобіжного термостату зверніться до відповідної служби сервісного обслуговування клієнтів компанії „Kärcher“.

### Запобіжна пробка

Запобіжна пробка замикає резервуар від зростаючого тиску пари. Якщо регулятор тиску пошкоджений і тиск пари у резервуарі перевищує 5,7 бар, у пробці відкривається запобіжний клапан для виведення пари назовні. Перед повторним введенням приладу в експлуатацію зверніться до відповідної служби сервісного обслуговування клієнтів компанії „Kärcher“.

### Запобіжник перегріву на котушці мережного кабелю

Якщо під час роботи мережний кабель не повністю розмотаний, він може значно нагрітися. Для запобігання надмірному нагріву прилад оснащений запобіжником перегріву.

## 9. Загальні вказівки

### Гарантія

У кожній країні діють умови гарантії, видані нашими компетентними товариствами зі збуту. Неполомки в роботі приладу усуваються безкоштовно протягом терміну дії гарантії, якщо вони викликані браком матеріалу чи помилками виготовлення.

У гарантійному випадку звертайтеся, будь ласка, з обладнанням та документами, що підтверджують покупку приладу, до вашого торгового агента або до найближчого авторизованого пункту служби обслуговування клієнтів.

За збитки, нанесені неналежним поводженням з приладом або недотриманням посібника з експлуатації, служби гарантійного обслуговування клієнтів відповідальності не несуть.

### Відомості щодо утилізації приладу

**Будь ласка, утилізуйте старі прилади відповідно до норм законодавства щодо охорони довкілля.**

Старі прилади містять цінні матеріали, що піддаються переробці та можуть використовуватися повторно. Батареї, мастило та подібні матеріали не повинні потрапити у навколишнє середовище. Тому, будь ласка, утилізуйте старі прилади через спеціальні системи збору сміття.



## 10. Приладдя та запасні частини

Можна використовувати лише те приладдя та запасні частини, що дозволені для використання виробником, оригінальне приладдя та оригінальні запасні частини є гарантією того, що прилад зможе працювати безпечно та справно.

На останній сторінці можна знайти зображення приладу з номерами замовлення окремих деталей.

### Спеціальне допоміжне приладдя

#### Набір круглих щіток

(замовлення № 2.863-058)

– 4 круглі щітки для сопла точкового струменя.

#### Набір круглих щіток із щетиною з латуні

(замовлення № 2.863-061)

– 3 круглі щітки для сопла точкового струменя (з щетиною з латуні для особливо стійкого бруду)

#### Набір ганчірок з мікрОВОлокна

(замовлення № 6.905-921)

– 1 велика ганчірка для витирання пилу, 1 покриття з епонжу з особливо високою здатністю вбирати вологу і бруд

#### Біологічний засіб проти накипу RM 511

(замовлення № 6.290-239)

– 3 x 100 г порошку для очистки резервуара. Застосування див. у розділі 5 „Догляд, технічне обслуговування, допомога при несправностях“.

#### Набір ганчірок (замовлення № 6.960-019)

– 2 великі ганчірки для витирання пилу, - 3 покриття з епонжу

#### Набір ганчірок (замовлення № 6.370-990)

– 5 покриттів з епонжу

#### Набір ганчірок (замовлення № 6.369-481)

– 5 великих ганчірок для витирання пилу

#### Набір ганчірок (замовлення № 6.369-357)

– 3 великі ганчірки для витирання пилу

#### Парова праска BE 6000

(замовлення № 4.862-060)

#### Професійна парова праска BE 7001

(замовлення № 4.862-105)

#### Прасувальний стіл з активним поглинанням пари

(замовлення № 6.906-002)

Для дуже доброго результату прасування при значній економії часу (тільки для 230 В)

#### Підшва праски з антипригарним покриттям

(замовлення № 2.860-131)

#### Розчинник для шпалер

(замовлення № 2.863-062)

#### Кругла щітка зі шкребком

(замовлення № 2.863-140)

#### Парове роторне сопло

(замовлення № 2.863-094)

#### Гумова губка (замовлення № 6.273-140)

## 11. Технічні дані

### Електричне підключення

Напруга ..... 220 - 240 В

Тип струму ..... 1 ~ 50 фаза/Гц

Напруга в рукоятці ..... 24 В

### Робочі характеристики

Потужність нагріву ..... 2300 Вт

Макс. робочий тиск ..... 4,0 бар

Допустимий тиск ..... 5,7 бар

Час нагрівання на літр води .. 6 хв.

Макс. кількість пари ..... 82 г/хв.

### Розміри

Вага без приладдя ..... 7 кг

Кількість води, що

заливається ..... 2,0 л

Об'єм резервуара ..... 2,4 л

Ширина ..... 335 мм

Довжина ..... 425 мм

Висота ..... 380 мм

*Мінімальний поперечний перетин  
подовжувальної кабелю 1 мм<sup>2</sup>*

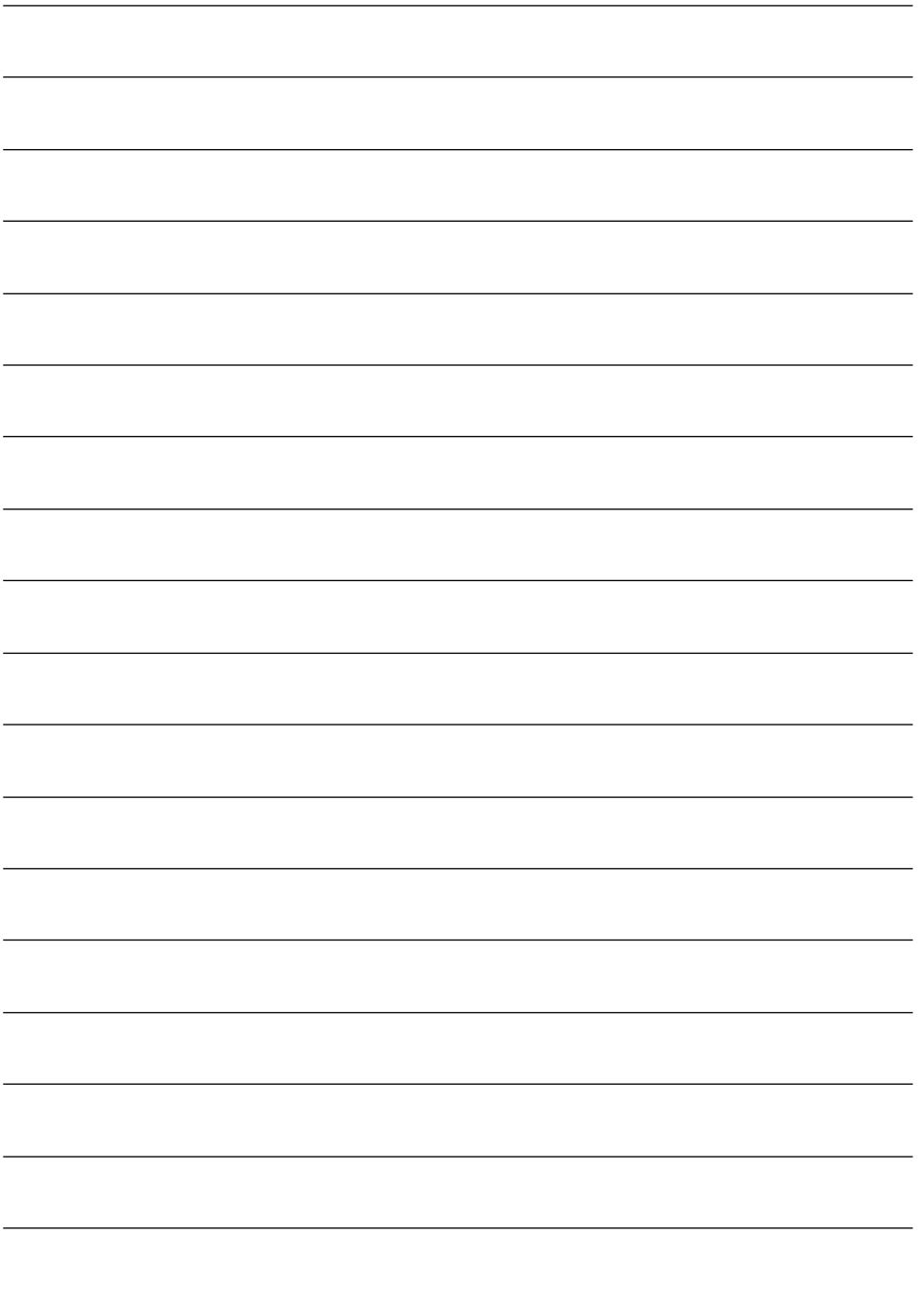

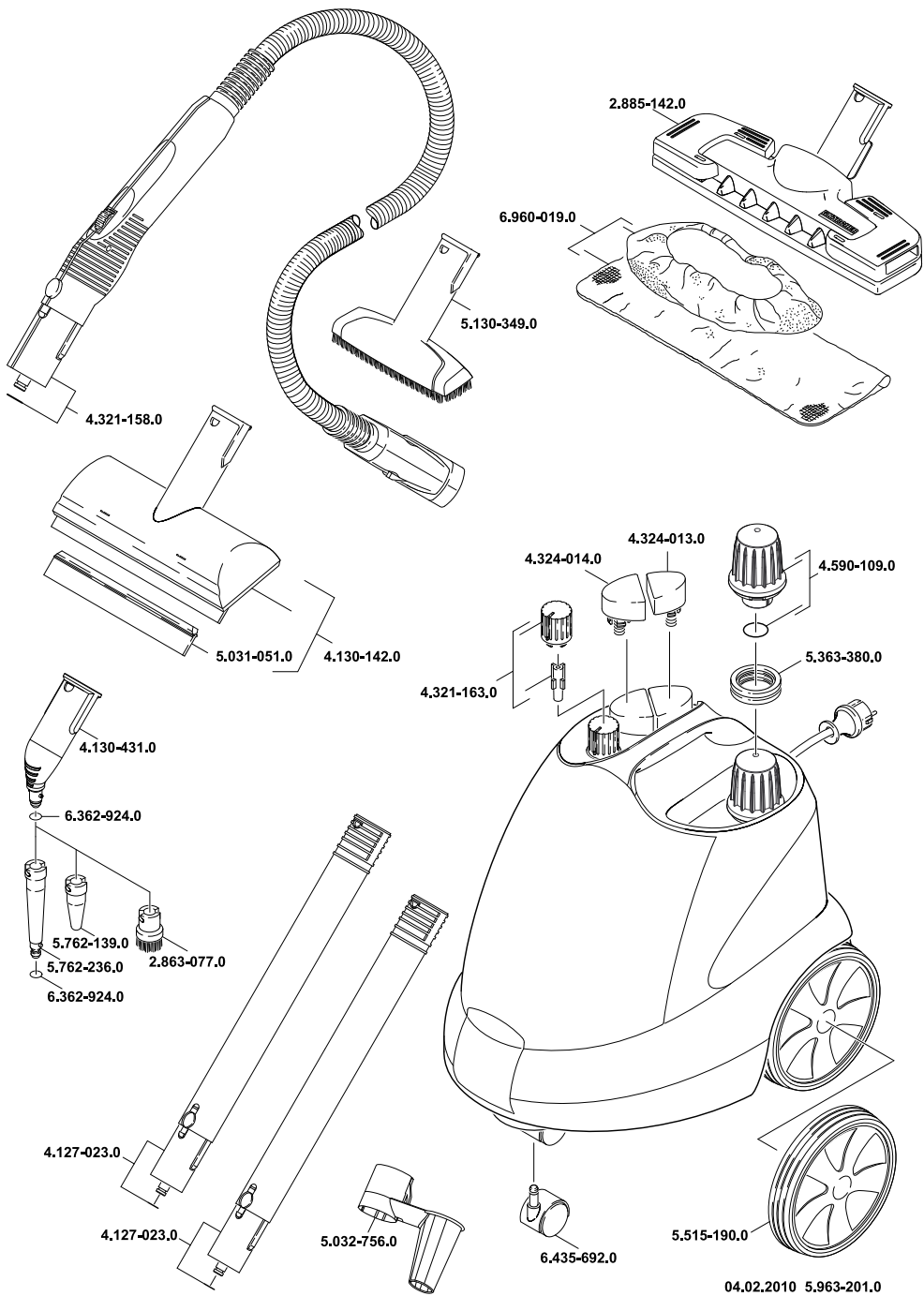

**A**  
Alfred Kärcher Ges.m.b.H.  
Lichtblaustraße 7  
1220 Wien  
☎ (01) 250 600

**AUS**  
Kärcher Pty. Ltd.  
40 Koornang Road  
Scoresby VIC 3179  
☎ (03) 9765 - 2300

**B / LUX**  
Kärcher N.V.  
Industrieweg 12  
2320 Hoogstraten  
☎ B: 0900 10027  
LUX: 0032 900 10027

**BR**  
Kärcher Indústria e Comércio Ltda.  
Av. Prof. Benedito Montenegro 419  
CEP 13.140-000 - Paulínia - SP  
☎ 0800 176 111

**CDN**  
Kärcher Canada Inc.  
6975 Creditview Road Unit #2  
Mississauga, Ontario L5N 8E9  
☎ 1-800-465-4980

**CH**  
Kärcher AG  
Industriestraße 16  
8108 Dällikon  
☎ 0844 850 863

**CZ**  
Kärcher spol s r.o.  
Modletice č.p. 141  
251 01 Říčany u Prahy  
☎ 0323 606 014

**D**  
Alfred Kärcher GmbH & Co. KG  
Service-Center Gissigheim  
Im Gewerbegebiet 2  
97953 Königheim-Gissigheim  
☎ (07195) 903 2065

**DK**  
Kärcher Rengøringsystemer A/S  
Gejlhøvedgård 5  
6000 Kolding  
☎ 70 206 667

**E**  
Kärcher S.A.  
Pol. Industrial Font del Radium  
Calle Doctor Trueta 6-7  
08400 Granollers (Barcelona)  
☎ 902 170 068

**F**  
Kärcher S.A.S.  
5 Avenue des Coquelicots  
Z.A. des Petits Carreaux  
94865 Bonneuil-sur-Marne  
☎ (01) 43 996 770

**FIN**  
Kärcher OY  
Yrittäjätie 17  
01800 Klaukkala  
☎ 0207 413 600

**GB**  
Kärcher(UK) Limited  
Kärcher House  
Beaumont Road  
Banbury  
Oxon, OX16 1TB  
☎ 01295 752 200

**GR**  
Kärcher Cleaning Systems A.E.  
31-33, Nikitara str. &  
Konstantinoupoleos str.  
13671 Acharnes  
☎ 210 - 2316 153

**H**  
Kärcher Hungária Kft  
Tormásrét ut 2.  
2051 Biatorbágy  
☎ (023) 530 640

**HK**  
Kärcher Limited  
Unit 10, 17/F.  
APEC Plaza  
49 Hoi Yuen Road  
Kwun Tong, Kowloon  
☎ (02) 357-5863

**I**  
Kärcher S.p.A.  
Via A.Vespucci 19  
21013 Gallarate (VA)  
☎ 848 - 99 88 77

**IRL**  
Kärcher Limited  
12 Willow Business Park  
Nangor Road  
Clondalkin Dublin 12  
☎ (01) 409 77 77

**KOR**  
Kärcher (Korea) Co. Ltd.  
162 Gukhoe-daero  
(872-2 Sinjeong-Dong)  
Seoul, Korea  
☎ 02-322-6588, A/S.1544-6577

**MAL**  
Kärcher Cleaning Systems Sdn. Bhd.  
No. 8, Jalan Serindit 2  
Bandar Puchong Jaya  
47100 Puchong, Selangor  
☎ (03) 5882 1148

**MEX**  
Kärcher México, SA de CV  
Cv. Gustavo Baz No. 29-C  
Av. Naucalpan Centro  
Naucalpan, Edo. de México  
C.P. 53000 México  
☎ 01 800 024 13 13

**N**  
Kärcher AS  
Stanseveien 31  
0976 Oslo  
☎ 24 17 77 00

**NL**  
Kärcher BV  
Postbus 474  
4870 AL Etten-Leur  
☎ 0900-33 444 33

**NZ**  
Kärcher Limited  
12 Ron Driver Place  
East Tamaki, Auckland  
☎ (09) 274-4603

**P**  
NEOPARTS II - Equipamentos, S.A.  
Av. Infante D. Henrique, Lote 35  
1800-218 Lisboa  
☎ 21 8558300

**PL**  
Kärcher Sp. z o.o.  
Ul. Stawowa 140  
31-346 Kraków  
☎ (012) 6397-222

**PRC**  
Kärcher Cleaning Systems Co., Ltd.  
Part B, Building 30,  
No. 390 Ai Du Road  
Shanghai Waigaoqiao 200131  
☎ (021) 5046-3579

**RO**  
Kärcher Romania s.r.l.  
Sos. Odaii Nr. 439  
013606 București  
☎ 0372 709 001

**RUS**  
ООО «Керхер»  
109147, Москва  
ул. Таганская, д.34, стр.3  
☎ +7 495 228 39 45

**S**  
Kärcher AB  
Tagenevägen 31  
42502 Hisings-Kärä  
☎ (031) 577-300

**SGP**  
Kärcher Asia Pacific Pte. Ltd.  
5 Toh Guan Road East  
#01-00 Freight Links  
Express Distripark  
Singapore 608831  
☎ 6897-1811

**SK**  
Kärcher Slovakia, s.r.o.  
Beniakova 2  
94901 Nitra  
☎ 037 6555 798

**TR**  
Kärcher Servis Ticaret A.S.  
9 Eylül Mahallesi  
307 Sokak No. 6  
Gazimir / Izmir  
☎ (0232) 252-0708

**TWN**  
Kärcher Limited  
5F/6. No.7  
Wu-Chuan 1st Rd  
Wu-Ku Industrial Zone  
Taipei County  
☎ (02) 2299-9626

**UA**  
Kärcher Ukraine  
Kilzeva doroga, 9  
03191, Kyiv  
☎ (044) 594 75 75

**UAE**  
Kärcher FZE  
Jebel Ali Free Zone  
RA 8, XB 1, Jebel Ali, Dubai  
☎ (04) 8836-776

**USA**  
Alfred Kärcher, Inc  
2170 Satellite Blvd  
Suite 350  
Duluth, GA 30097  
☎ 678-935-4545; 877-527-2437

**ZA**  
Kärcher (Pty.) Limited  
144 Kuschké Street  
Meadowdale  
Edenvale 1614  
☎ (011) 574-5360



[www.kaercher.com](http://www.kaercher.com)