

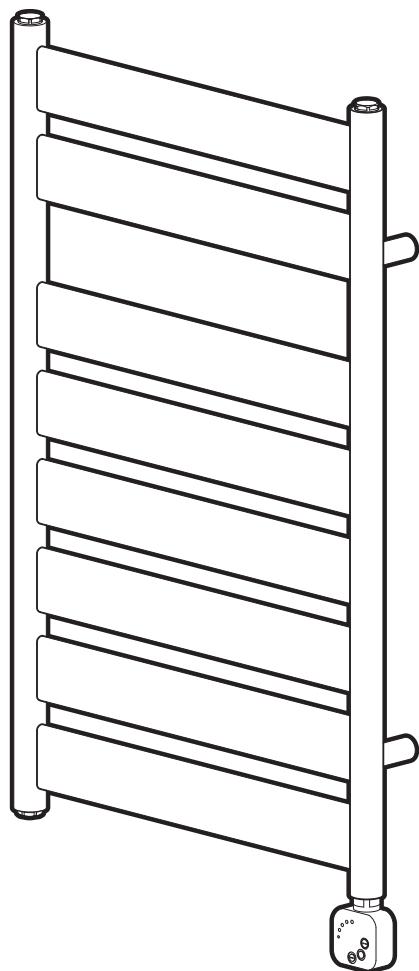

Roca

HOTELS

A815502 800x500
A815503 1200x500



VICTORIA

A815498 800x500
A815499 1200x500
A815510 800x500
A815511 800x500

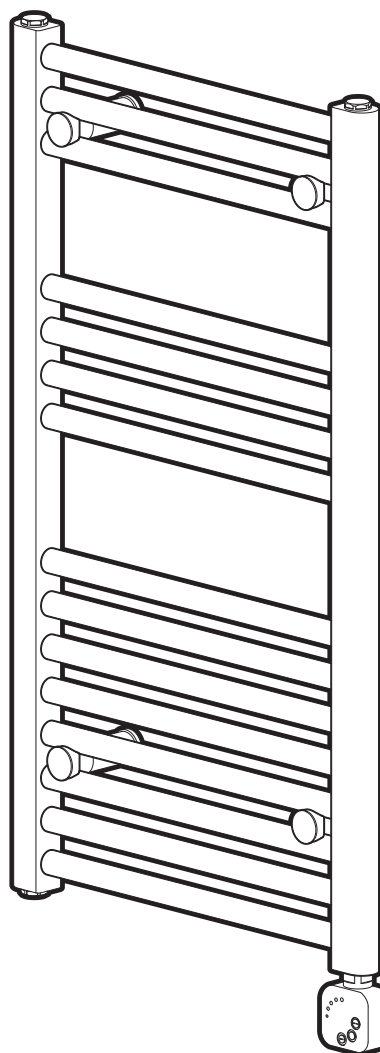

ES PRECAUCIONES DE INSTALACIÓN Y SEGURIDAD

Antes de instalar, asegúrese de que el equipo no está conectado a la red eléctrica.

La etiqueta de identificación es la prueba de garantía. **NO REMOVER.**

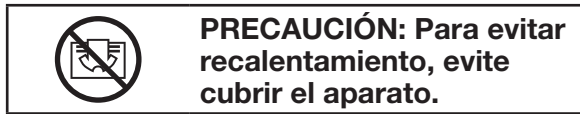

El toallero eléctrico debe instalarse de acuerdo con las indicaciones del fabricante, según se describen en este manual, únicamente por personal cualificado y la instalación debe cumplir con todas las normas aplicables, las regulaciones nacionales de seguridad y las leyes vigentes en el país donde se instala el producto.

Si el toallero eléctrico debe instalarse en un espacio de uso público, debe colocarse una nota de advertencia junto al equipo en la cual se advierta que su superficie puede estar caliente.

Con el fin de evitar un peligro para niños muy jóvenes, este aparato debería instalarse de manera que el rail calentado más bajo esté al menos 600 mm por encima del suelo.

El radiador no debe ser instalado debajo de una toma eléctrica.

El fabricante no se hace responsable de daños ocasionados por cambios o manipulación de la estructura del equipo hechos por personas no autorizadas para su instalación.

Este aparato sólo está destinado al secado de ropa lavada o humedecida con agua.

Este aparato puede ser utilizado por niños de 8 años en adelante.

ATENCIÓN: el toallero eléctrico no debe ser utilizado por personas, incluidos niños, cuyas capacidades físicas, sensoriales o psíquicas, estén disminuidas, o por personas sin experiencia o conocimiento sobre el funcionamiento del equipo, a menos que sea bajo la supervisión de personas responsables de su seguridad o utilizando las instrucciones del fabricante.

La limpieza y el mantenimiento por el usuario, no deben ser realizados por niños sin supervisión.

Los niños no deben jugar con el aparato.

PRECAUCIÓN: Algunas partes de este producto pueden alcanzar altas temperaturas y causar quemaduras. Debe prestarse especial atención en presencia de niños y personas con necesidades especiales. El toallero eléctrico debe calentarse para cumplir su función, sin embargo, el contacto momentáneo con el aparato no debería causar lesiones.

Deben tomarse las precauciones necesarias a fin de que no haya un contacto físico prolongado del usuario con el toallero eléctrico.

En caso de sobrecalentamiento accidental y/o uso indebido, el suministro eléctrico puede ser interrumpido

No se debe cortar el cable de alimentación. Si el cable de alimentación suministrado presenta daños, debe ser sustituido por el fabricante, agente autorizado o personal autorizado, a fin de evitar daños.

Los radiadores son equipos pesados y deben ser fijados correctamente a la pared. Debe prestarse especial atención al método de fijación del radiador a la pared, el tipo y las condiciones de la pared y cualquier otra fuerza o peso potencial que pueda afectar la instalación posteriormente. Las fijaciones suministradas con el radiador pueden no ser las más adecuadas para el tipo de pared donde se realice la instalación. Deben utilizarse las fijaciones más adecuadas por parte del instalador. En cualquier caso, la instalación debe ser efectuada por personal cualificado.

ELIMINACIÓN DE APARATOS ELÉCTRICOS Y ELECTRÓNICOS

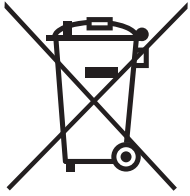

NOTA: Este símbolo y sistema de reciclado es de aplicación únicamente en la Unión Europea. NO aplica en el resto del mundo.

En ROCA estamos comprometidos con la protección del medio ambiente. Por favor, ayúdenos desechando este producto al final de su vida de forma responsable, para evitar que determinadas sustancias contenidas en los productos eléctricos o electrónicos puedan causar perjuicios en la salud humana y en el medio ambiente.

 El símbolo del contenedor de basura tachado, reproducido arriba y sobre el producto, significa que el mismo no debe ser desechado junto con otros residuos domésticos. Al final de la vida del producto, el mismo deberá ser entregado en las instalaciones de recogida habilitadas al efecto por las autoridades de su país o al distribuidor en el que adquiriera un nuevo producto equivalente o que realice las mismas funciones que este aparato. Esta última opción puede no estar disponible en algunos países, por lo que le rogamos consulte con las autoridades de su país los sistemas de recogida disponibles y los puntos de recogida más cercanos a su domicilio.

De este modo, Vd. puede colaborar con la protección del medio ambiente gracias a la reutilización y el reciclado de residuos de aparatos eléctricos y electrónicos. Por el contrario, pueden derivarse para Vd. responsabilidades administrativas en caso de incumplimiento de las normas de entrega del residuo de este producto.

EN INSTALLATION AND SAFETY PRECAUTIONS

Prior to the installation make sure that the electric towel rail is not connected to the mains.

The identification plate is the protecting warranty seal – **DO NOT REMOVE.**



CAUTION: To avoid over-heating, do not cover the heating appliance.



CAUTION: Hot surface

The electric towel rail must be installed in compliance with the manufacturer's guidelines set forth in this user manual, only by expert technicians and installation must be compliant with all applicable rules, and national safety regulations and laws in force in the country where the product is installed.

If the towel rail is to be installed in a place used by the public, a warning notice should be placed adjacent to the rail advising that the surface can be hot.

In order to avoid a hazard for very young children, this appliance should be installed so that the lowest heated rail is at least 600mm above the floor.

The heating appliance must not be placed underneath a power outlet.

The manufacturer does not assume any liability for any injuries caused by any changes of the electric towel rail construction made by any unauthorized individuals themselves.

This equipment is only purported to dry off clothing washed or damped with water.

The appliance can be used by children aged from 8 years and above.

CAUTION: The electric towel rail cannot be used by any individuals, including children, with any limited physical, sensorial or mental abilities, or by any individuals who have no experience in or knowledge about the equipment unless it is operated under supervision or in compliance with the equipment user manual provided by individuals responsible for their safety.

Cleaning and maintenance by the user must not be done by children without supervision.

Children must not play with the equipment.

CAUTION: Some parts of this product can become very hot and cause burns. Particular attention has to be given where children and vulnerable people are present. In order to be effective the towel rail will get hot, however momentary contact with any part of it should not cause injury.

Precautions should be taken to ensure that prolonged contact with the towel rail cannot occur.

In case of accidental over-heating and/or improper use, the circuit of the heater might be interrupted.

Do not cut the supply cord. If the supply cord is damaged, it must be replaced by the manufacturer, the service agent or similarly qualified persons in order to avoid hazard.

Radiators are heavy items and should be securely fastened to the wall. Special care should be taken into consideration including the fixing method used to secure the radiator to the wall, the type and the condition of the wall itself, and any additional potential forces or weights, prior to finalising installation. The wall plugs supplied with your radiator may not be suitable for your wall type. The appropriate wall plugs should be used by your installer. In all cases, it is strongly recommended that a suitably qualified professional installer carries out the installation.

DISPOSAL OF ELECTRIC AND ELECTRONIC PRODUCTS

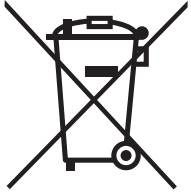

NOTE: This symbol and recycling system is only applicable in the European Union. It does NOT apply to the rest of the world.

At ROCA we are committed to protecting the environment. Please help us by discarding this product at the end of its life-cycle in a responsible manner, to prevent that certain substances contained in electrical or electronic equipment may cause harm to human health and the environment.

 The crossed-out wheeled bin symbol, shown above and on the product, means that it should not be discarded with other household waste. At the end of the product's life-cycle, it must be delivered to the corresponding collection facilities enabled by the authorities in your country or to the supplier from which you purchase a product of equivalent type or that fulfills the same functions as the previous equipment. This last option may not be available in some countries, so please check with the authorities in your country about the collection systems available and the collection facility closest to your home.

This way, you can cooperate with the protection of the environment through the reuse and recycling of waste electrical and electronic equipment. On the contrary, administrative responsibilities can be derived for you in case of non-compliance with the rules for the delivery of the waste of this product.

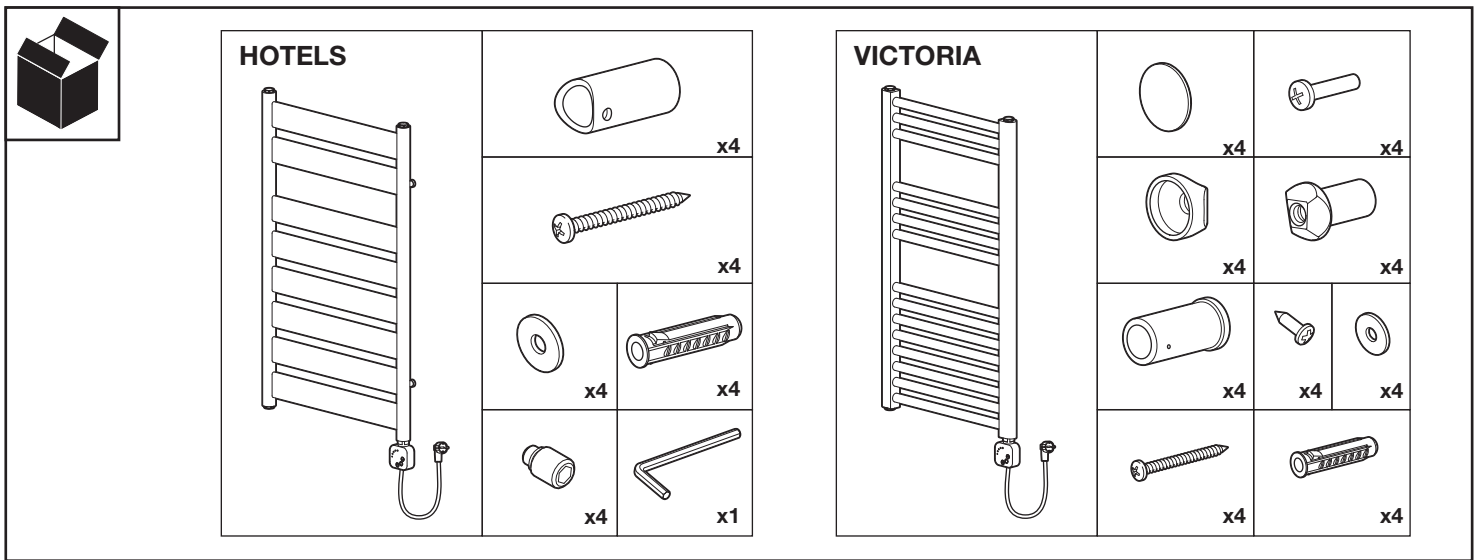

Según normativa nacional vigente
According to current national legislation

800x500 230 VAC 300 W 50 Hz. Class I
1200x500 500 W IPX4 CE

Este toallero eléctrico puede instalarse en el volumen 2 aunque su toma de corriente o base de enchufe debe estar siempre instalada en el volumen 3.
Esta recomendación es válida siempre y cuando la normativa vigente en el país lo permita.
Este producto (IPX4) no debe estar sometido a ráfagas de agua para su limpieza.

! This electric towel rail may be installed in zone 2 although its power outlet or wall-socket shall always be installed in zone 3.
These recommendations are valid as long as the installation is compatible with the country regulations.
This product (IPX4) shall not be exposed to water jets for cleaning purposes.

	HOTELS		VICTORIA	
	800x500	1200x500	800x500	1200x500
X	468	468	360	360
Y	510	910	588	988
Z (Min)	750	750	730	730

Ref.	A
A815502	1200
A815503	
A815498	
A815499	2700
A815510	
A815511	

[mm]

HOTELS

1

x4

X

Y

Z (Min)

2

2,5

1

2

x4

3

VICTORIA

1

x4

X

Y

Z (Min)

2

PH1+

1

x4

2

3

x4

4

1

CLIC

x4

2



USO BÁSICO
STANDARD USE

ON



OFF

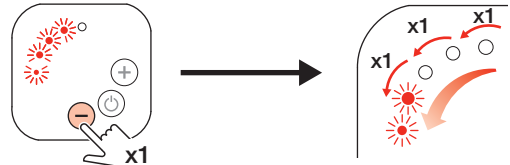
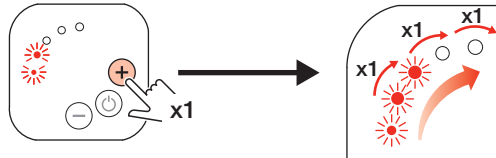
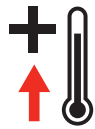
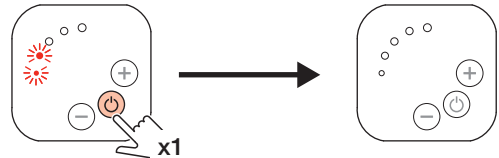

POTENCIA MÁXIMA 2 h. CON RETORNO A ESTADO ANTERIOR

MAX POWER 2 h. WITH RETURN TO PREVIOUS SETTING

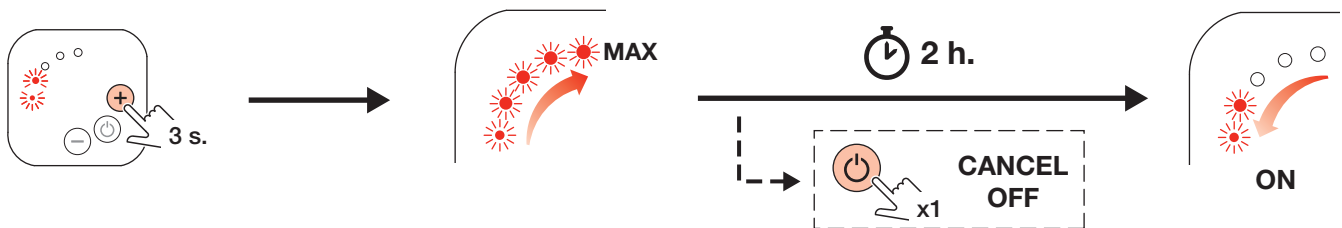

POTENCIA MÁXIMA 2h. CON APAGADO AUTOMÁTICO

MAX POWER 2h. WITH AUTO OFF

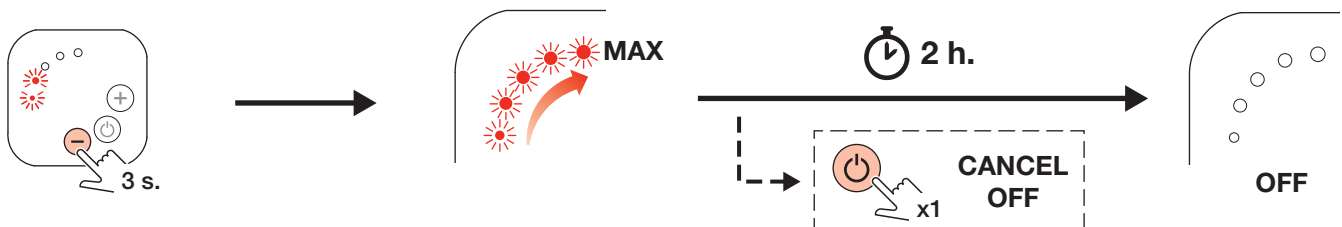

FUNCIÓN ANTI CONGELACIÓN

ANTI FREEZE FUNCTION

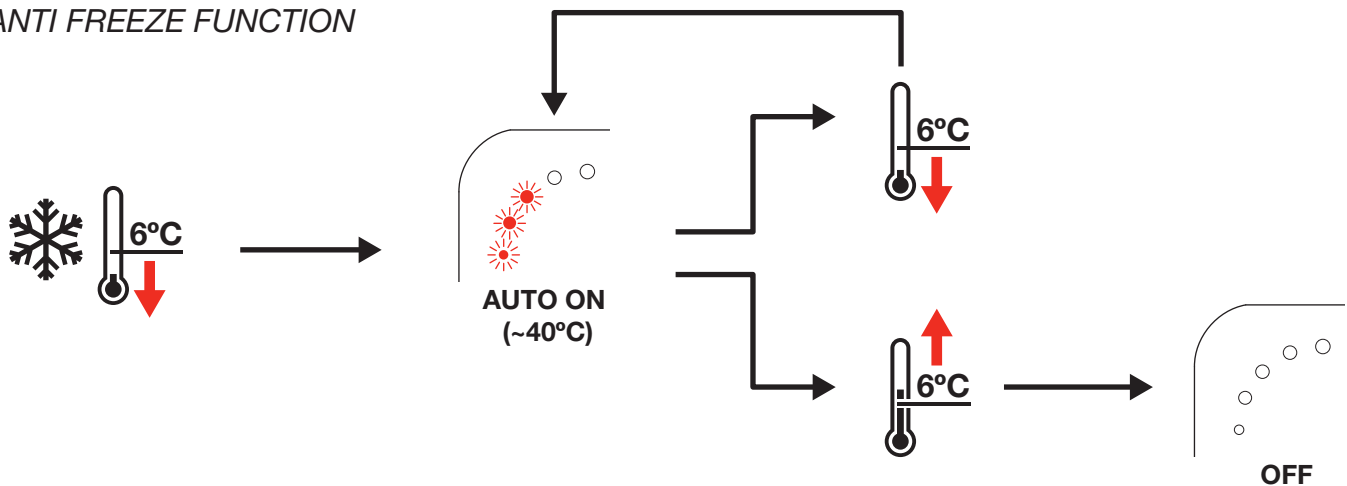

Tras una interrupción del suministro eléctrico o desconexión de la toma de corriente, el toallero eléctrico vuelve a la función en que se encontraba antes de dicho corte.



After a power supply failure or disconnection of the plug from the mains, the electric towel rail returns to the same function it was, prior to such interruption.

SEÑALES LUMÍNICAS

LIGHT SIGNALS

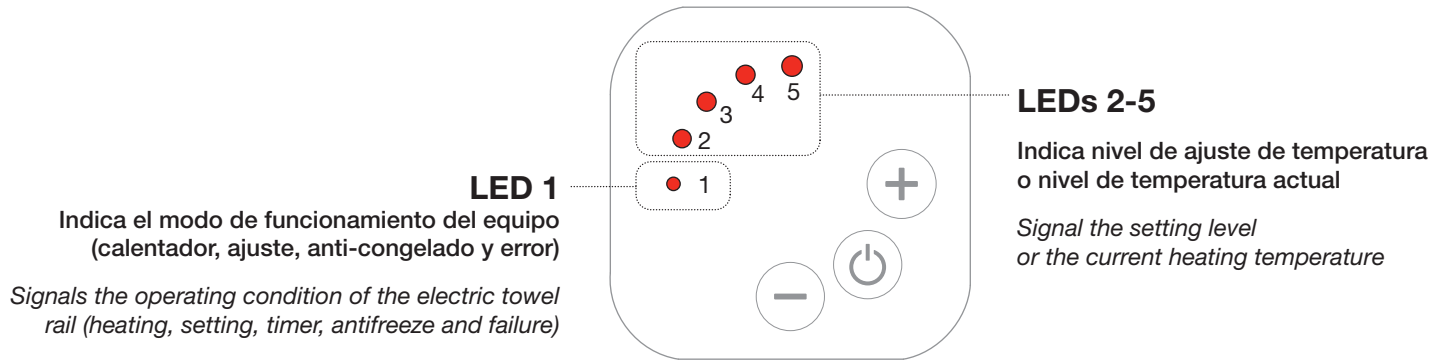

ES

Estado del LED	Función activa del toallero eléctrico
LED 1 rojo continuo	El toallero eléctrico está calentando al nivel indicado por los otros LEDs
LED 1 azul continuo LED 2 rojo continuo	Función anticongelación activa
LED 1 azul continuo LEDs 2 al 5 rojo continuo atenuado	Nivel de temperatura que está pre-seleccionado (mientras se ajusta)
LED 1 rojo continuo LEDs 2 al 5 rojo continuo y/o rojo aumentando intensidad	El toallero eléctrico está calentando hasta el nivel seleccionado. La luz continua del LED 2 al 5 indican que se ha alcanzado el siguiente nivel de temperatura. Una vez alcanzada la temperatura seleccionada, todos los LEDs se iluminan de forma continua.
LED 1 rojo continuo LEDs 2 al 5 rojo atenuado	El toallero eléctrico se está enfriando. Hay pre-seleccionado un nivel de temperatura inferior al que se encuentra en el radiador
LED 1 rojo/azul alternativamente	Problema con la lectura del sensor de temperatura
LED 1 morado continuo	Está activado el temporizador de 2 horas a máxima potencia con retorno al estado anterior
LED 1 morado parpadeante	Está activado el temporizador de 2 horas a máxima potencia con apagado automático

EN

LED indicator condition	Operating condition of the electric towel rail
LED 1 continuous red	The electric towel rail heats at the level signalled by other LEDs
LED 1 continuous blue LED 2 continuous red	Antifreeze function active
LED 1 continuous blue LEDs 2 to 5 continuous dim red	Heating level setting condition (while adjusting)
LED 1 continuous red LEDs 2 to 5 brightened up red and/or increasing brightness	The electric towel rail heats up to the set level. The continuous light of LED2 to 5 means reaching subsequent temperature levels. When the required temperature is achieved, all LEDs illuminate continuously
LED 1 continuous red LEDs 2 to 5 dim red	The electric towel rail cools down, which means that the setting temperature is lower than the current one
LED 1 red / blue alternately	Problem with reading the temperature from the sensor
LED 1 continuous purple	2 hours timer at maximum power with auto-return to previous setting is active
LED 1 flashing purple	2 hours timer at maximum power with auto-off is active

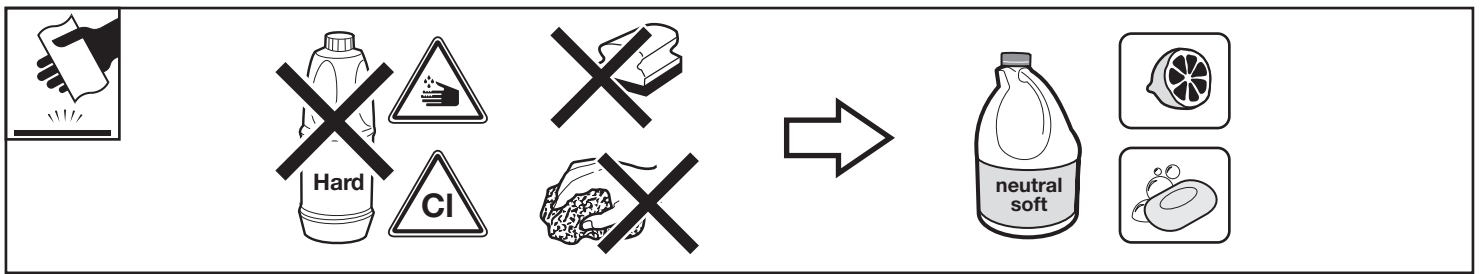

ES MANTENIMIENTO Y CUIDADOS

Para limpiar el equipo, use un paño suave ligeramente humedecido.

NO UTILIZAR químicos abrasivos, disolventes de limpieza, lejía o detergentes muy fuertes.

Este aparato debe ser utilizado únicamente para secar prendas humedecidas con agua o lavadas con detergentes domésticos habituales. Aunque el toallero eléctrico se calienta al tacto, no alcanza una temperatura suficiente para quemar o manchar tejidos. Sin embargo, los residuos de jabones y detergentes en los tejidos después del lavado, pueden causar decoloración. Por tanto, se debe tener cuidado de enjuagar bien las prendas antes de colocarlas.

Incluso sin contacto directo con el aparato, el uso de solventes, sustancias químicas (ácidos fuertes) o lejías en la misma área donde se encuentra el radiador puede ocasionar corrosión debido a la evaporación de estas sustancias químicas en el aire y su posterior condensación sobre la superficie del radiador. Por ello, el acabado superficial puede resultar dañado. La garantía no cubre estos daños.

En caso de daños, el control del termostato puede reemplazarse. La sustitución de dicho componente debe ser efectuada exclusivamente por el fabricante.

El toallero no tiene piezas reparables ni reemplazables por el usuario.

El toallero está relleno con una cantidad precisa de líquido especial y nunca debe ser vaciado o rellenado. Cualquier reparación que requiera abrir el sello hermético del producto, debe ser efectuada por el servicio técnico del fabricante o del distribuidor autorizado. Cualquier filtración o escape de líquido del equipo debe ser reportado al servicio técnico del fabricante o del distribuidor autorizado.

No instalar o usar a la intemperie o en espacios en donde la temperatura ambiente sea inferior a 0°C o superior a 95°C. Cuando el líquido interior del radiador se congela, puede causar averías.

El espacio de almacenaje debe estar limpio, seco, cerrado y alejado de solventes químicos. Los radiadores rellenos de solventes químicos deben almacenarse por encima de los 0°C de temperatura.

EN MAINTENANCE AND CARE

To clean the product, use a slightly wetted piece of cloth.

DO NOT use harsh chemicals, cleaning solvents, bleaches or strong detergents.

This appliance should only be used to dry fabrics washed in water using commonly available detergents. The rail, although hot to the touch is not hot enough to scorch or burn fabrics. However, soap and detergents remaining in articles after washing can cause discoloration. Therefore care should be taken to thoroughly rinse articles before airing.

Although there is no direct contact, usage of cleaning solvents, chemicals (strong acids) or bleaches in the same area with radiators may cause corrosion by the evaporation of these chemicals to air and condensation back to radiator surface. This results in damaging the plating. Guarantee is not valid in such cases.

In case of damage, the switch-box can be replaced. The replacement can be made only and exclusively by the manufacturer.

There are no serviceable parts on the towel rail.

The rail is filled with a precise quantity of special liquid and should never need draining or refilling. Repairs requiring the opening of the liquid-tight seal must only be made by the manufacturer's Service Agent / distributor. Any leakage must be reported to the manufacturer's Service Agent / distributor.

Do not use in open air environments and where the air temperature is below 0°C or above 95°C. When the water within the radiator freezes it may cause problems.

Storage area should be clean, dry, closed and away from chemical solvents. Solvent filled Electric Radiators should be stored above 0°C degrees.



Roca Sanitario, S.A.
Avda. Diagonal, 513
08029 Barcelona
SPAIN
www.roca.com

933 LÍNEA DE ATENCIÓN
661 AL CONSUMIDOR
266 ESPAÑA 
SERVICIO TÉCNICO
ESPAÑA 



productsupport.rs@roca.net
soporteproducto.rs@roca.net