

Installation and Care Guide Guide d'installation et d'entretien Guía de instalación y cuidado

Bodyspray Tile
Produits similaires à WaterTile
Rociador corporal en forma de azulejo

K-8002

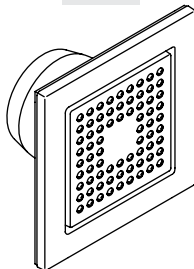

K-8003

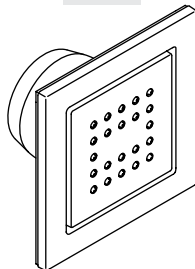

M product numbers are for Mexico (i.e. K-12345M)
Los números de productos seguidos de M
corresponden a México (Ej. K-12345M)

USA: 1-800-4-KOHLER
Canada: 1-800-964-5590
México: 001-877-680-1310

kohler.com

THE BOLD LOOK
OF **KOHLER**®

©2008 Kohler Co.

1095094-2-A

Thank You For Choosing Kohler Company

Thank you for choosing Kohler Company. Your Kohler Company product reflects the true passion for design, craftsmanship, artistry, and innovation Kohler Company stands for. We are confident its dependability and beauty will surpass your highest expectations, satisfying you for years to come.

All the information in this guide is based upon the latest product information available at the time of publication. At Kohler Company, we strive to fulfill our mission of improving the level of gracious living for each person who is touched by our products and services. We reserve the right to make changes in product characteristics, packaging, or availability at any time without notice.

Please take a few minutes to review this guide. If you encounter any installation or performance problems, please call 1-800-4-KOHLER from within the USA, 1-800-964-5590 from within Canada, or 001-877-680-1310 from within Mexico.

Merci d'avoir choisi la compagnie Kohler

Merci d'avoir choisi la compagnie Kohler. Votre produit de la compagnie Kohler reflète la véritable passion du design, d'artisanat, d'art et d'innovation représentant la compagnie Kohler. Nous sommes confiants que sa fiabilité et beauté surpasseront vos exigences les plus élevées, vous satisfaisant pendant les années à venir.

Toute l'information dans ce guide est basée sur la dernière disponible au moment de la publication. A la compagnie Kohler, nous aspirons à remplir notre mission d'améliorer le niveau de vie gracieux pour chaque individu affecté par nos produits et services. Nous nous réservons le droit d'apporter des modifications aux caractéristiques, emballages et disponibilités des produits à tout moment, et ce sans préavis.

Veillez prendre s'il vous plaît quelques minutes pour étudier ce guide. En cas de problème d'installation ou de performance, veuillez composer le 1-800-4-KOHLER à partir des E.U., le 1-800-964-5590 à partir du Canada, ou le 001-877-680-1310 à partir du Mexique.

Gracias por elegir los productos Kohler

Gracias por elegir los productos de Kohler. Su producto de Kohler Company refleja la verdadera pasión por el diseño, la mano de obra, la artesanía y la innovación que forman parte de Kohler Company. Estamos seguros que su confiabilidad y belleza excederán sus más altas expectativas, dándole satisfacción por años.

Toda la información que aparece en la guía está basada en la información más reciente disponible al momento de publicación. En Kohler Company, nos esforzamos por alcanzar nuestra misión de mejorar el nivel del buen vivir de quienes disfrutan de nuestros productos y servicios. Nos reservamos el derecho de efectuar cambios en las características, embalaje o disponibilidad del producto en cualquier momento, sin previo aviso.

Dedique unos minutos para leer esta guía. Si tiene algún problema de instalación o funcionamiento, llámenos al 1-800-4-KOHLER desde los EE.UU., 1-800-964-5590 desde Canadá, ó 001-877-680-1310 desde México.

Tools/Outils/Herramientas

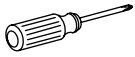

Phillips Screwdriver
Tournevis cruciforme
Destornillador de punta
de cruz o Phillips

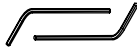

5/64" & 5/32" Hex Wrenches
Clés hexagonales 5/64" & 5/32"
Llaves hexagonales de 5/64"
y 5/32"

Plus:/ Plus:/ Más:

- Close nipple or
Mamelon étroit ou
Niple corto o
- 1-1/2" NPT pipe nipple
Mamelon de tuyau de 1-1/2"NPT
Niple de 1-1/2" NPT
- 1/2" NPT female fittings
Raccords femelles 1/2" NPT
Conexiones hembra de 1/2" NPT
- 1/2" copper pipe
Tuyau en cuivre de 1/2"
Tubería de cobre de 1/2"



Sealant Tape
Ruban d'étanchéité
Cinta selladora



Masking Tape
Ruban-cache
Cinta de enmascarar

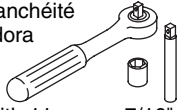

Socket Wrench with 11 mm or 7/16" Socket and Extension
Clé à douille avec douille et rallonge de 11 mm ou de 7/16"
Llave de dados con extensión y dado de 11 mm o 7/16"

Before You Begin

- Observe all local plumbing and building codes.
- Inspect the supply piping for damage. Replace as necessary.
- Kohler Co. reserves the right to make revisions in the design of faucets without notice, as specified in the Price Book.

Avant de commencer

- Respecter tous les codes de plomberie et de bâtiment locaux.
- Inspecter la tuyauterie d'alimentation de tout endommagement. Remplacer si nécessaire.
- Kohler Co. se réserve le droit d'apporter toutes modifications au design des robinets et ceci sans préavis, comme spécifié dans le catalogue des prix.

Antes de comenzar

- Cumpla con todos los códigos locales de plomería y construcción.
- Revise que las tuberías de suministro no estén dañadas. Reemplace según sea necesario.
- Kohler Co. se reserva el derecho de modificar el diseño de la grifería sin previo aviso, tal como se especifica en la lista de precios.

1. Install the Supply Piping

Multiple Bodyspray Installation Installations de jets corporels multiples Instalación de múltiples rociadores corporales

Single Bodyspray Installation Installations d'un seul jet corporel Instalación de un solo rociador corporal

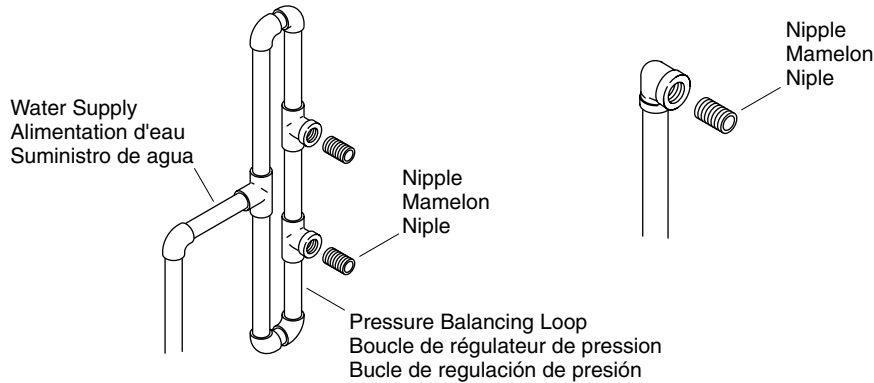

Multiple Bodyspray Installations

- Route the water supply lines.
- If installing more than one bodyspray off the same supply line, construct a pressure balancing loop. Locate a tee along the loop at each bodyspray installation location.
- Do not strap the pipes at this time.

Single Bodyspray Installations

- Route the water supply line.
- Install an elbow to the end of the supply pipe at the bodyspray installation location.

All Installations

- Temporarily install a nipple to each tee/elbow. Do not use any sealant.
- Do not strap the pipes at this time.

Installer la tuyauterie d'alimentation

Installations de jets corporels multiples

- Acheminer les lignes d'alimentation d'eau.
- Si plus d'un jet corporel d'une même ligne d'alimentation est installé, construire une boucle de régulation de pression. Localiser un T le long de la boucle à chaque emplacement d'installation de jet corporel.
- Ne pas attacher les tuyaux à ce moment.

Installations d'un seul jet corporel

- Acheminer la ligne d'alimentation d'eau.

Installer la tuyauterie d'alimentation (cont.)

- Installer un coude à l'extrémité du tuyau d'alimentation à l'emplacement d'installation du jet corporel.

Toutes les installations

- Installer temporairement un mamelon à chaque T/coude. Ne pas utiliser de mastic.
- Ne pas attacher les tuyaux à ce moment.

Instale las tuberías de suministro

Instalaciones de múltiples rociadores corporales

- Haga el tendido de las líneas de suministro.
- Si va a instalar más de un rociador corporal en la misma línea de suministro, construya un bucle de regulación de presión. Instale una T a lo largo del bucle en el lugar de instalación de cada rociador corporal.
- No instale abrazaderas para tubos en este momento.

Instalaciones de un solo rociador corporal

- Haga el tendido de la línea de suministro.
- Instale un codo en el extremo del tubo de suministro en el lugar de instalación del rociador corporal.

Todas las instalaciones

- Instale provisionalmente un niple en cada T/codo. No utilice ningún sellador.
- No instale abrazaderas para tubos en este momento.

2. Install the Plaster Guard

Install the Plaster Guard
Installer le renfort de plâtre
Instale el protector de yeso

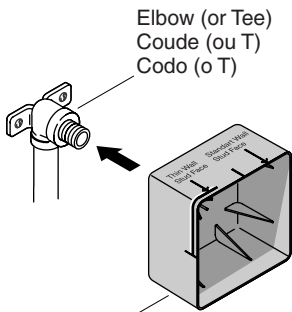

Install the plaster guard.
Installer le renfort de plâtre.
Instale el protector de yeso.

Set Piping Depth
Établir la profondeur de la tuyauterie
Establezca la profundidad de la tubería

Align mark with front of the stud face.
Aligner la marque avec l'avant de la face du montant.
Alinee el punto marcado con el frente de la cara del poste de madera.

Thin Wall
Mur fin
Pared delgada

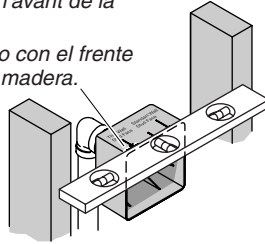

Align mark with front of the stud face.
Aligner la marque avec l'avant de la face du montant.
Alinee el punto marcado con el frente de la cara del poste de madera.

Standard Wall
Mur standard
Pared estándar

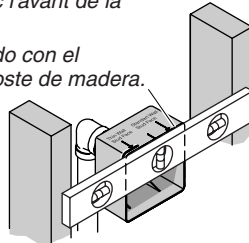

- Install the plaster guard. Push until the plaster guard is snug against the face of the elbow (or tee).

Installer le renfort en plâtre

- Installer le renfort de plâtre. Presser jusqu'à ce que le renfort de plâtre soit contre la face du coude (ou T).

Instale el protector de yeso

- Instale el protector de yeso. Empuje hasta que el protector de yeso esté ajustado contra la cara del codo (o T).

3. Set the Pipe Depth

Thin Wall Installations

NOTE: Thin wall installations have a finished wall thickness of less than 1/2" (1.3 cm).

Set the Pipe Depth (cont.)

- To adjust the pipe depth, use a level or other straight edge to line up the "Thin Wall Installation" mark with the front face of the studs.

Standard Wall Installations

- To adjust the pipe depth, use a level or other straight edge to line up the edge of the plaster guard with the front face of the studs.

All Installations

- Install appropriate backing and strap the pipes at the adjusted depth.

Établir la profondeur du tuyau

Installations de murs fins

REMARQUE: Les installations de mur fin ont une épaisseur de mur finie de moins de 1/2" (1,3 cm).

- Pour ajuster la profondeur du tuyau, utiliser un niveau ou autre rebord droit pour aligner la marque "Installation de mur fin" avec la face avant des montants.

Installations de murs standards

- Pour ajuster la profondeur du tuyau, utiliser un niveau ou autre rebord droit pour aligner le rebord du renfort de plâtre avec la face avant des montants.

Toutes les installations

- Installer un renfort approprié et attacher les tuyaux à la profondeur ajustée.

Establezca la profundidad de la tubería

Instalaciones en pared delgada

NOTA: Las instalaciones en pared delgada tienen un espesor de pared acabada inferior a 1/2" (1,3 cm).

- Para ajustar la profundidad de la tubería, utilice un nivel u otro filo recto para alinear la marca identificada "Thin Wall Installation" con la cara frontal de los postes de madera.

Instalaciones en pared estándar

- Para ajustar la profundidad de la tubería, utilice un nivel u otro filo recto para alinear el borde del protector de yeso con la cara frontal de los postes de madera.

Todas las instalaciones

- Instale un refuerzo adecuado e instale abrazaderas para tubos a la profundidad ajustada.

4. Install the Finished Wall

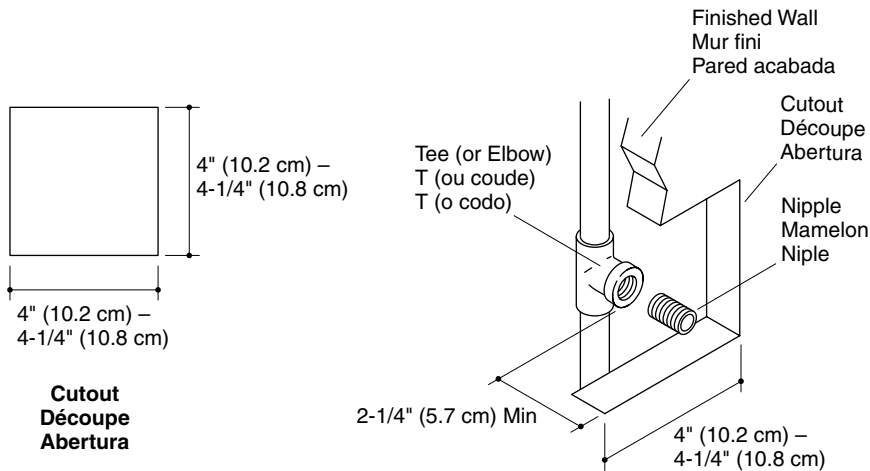

- Install the water-resistant wall board.
- Cut out a 4" (10.2 cm) to 4-1/4" (10.8 cm) square at each tile installation location.
- Install the finished wall material.

Installer le mur fini

- Installer le matériau du mur résistant à l'eau.
- Découper un carré de 4" (10,2 cm) à 4-1/4" (10,8 cm) à chaque emplacement d'installation de carreau.
- Installer le matériau du mur fini.

Instale la pared acabada

- Instale el panel de yeso para pared resistente al agua.
- Corte un cuadro de 4" (10,2 cm) a 4-1/4" (10,8 cm) en el lugar de instalación de cada azulejo.
- Instale el material de acabado de la pared.

5. Verify Depth and Install the Pipe Nipple

- Remove the nipple.

NOTE: The minimum distance between the face of the tee/elbow and the surface of the finished wall should be 2-1/4" (5.7 cm). The measurement for typical installations is 2-3/4" (7 cm).

- Measure the distance from the face of the tee/elbow to the surface of the finished wall. Make any adjustments as needed.
- If your measurement is 2-1/4" (5.7 cm):** Use a close pipe nipple.
- If your measurement is 2-3/4" (7 cm):** Use a 1-1/2" pipe nipple.
- Thread the nipple into the tee/elbow and hand tighten.

Verify Depth and Install the Pipe Nipple (cont.)

- Measure the distance from the end of the nipple to the surface of the finished wall. Verify that the distance is at least 1-1/2" (3.8 cm) and no more than 1-3/4" (4.4 cm).
- Remove the nipple.
- Apply thread sealant to the threads of the nipple.
- Reinstall the nipple to the tee/elbow.
- Run water through the system to flush out any dirt or debris.

Vérifier la profondeur et installer le mamelon du tuyau

- Retirer le mamelon.

REMARQUE: La distance minimum entre l'avant du T/coude et la surface du mur fini devrait être de 2-1/4" (5,7 cm). La mesure des installations typiques est de 2-3/4" (7 cm).

- Mesurer la distance de l'avant du T/coude à la surface du mur fini. Faire les réglages si nécessaire.
- Si la mesure est de 2-1/4" (5,7 cm):** Utiliser un mamelon de tuyau fermé.
- Si la mesure est de 2-3/4" (7 cm):** Utiliser un mamelon de tuyau de 1-1/2".
- Visser le mamelon du tuyau dans le T/coude et serrer à la main.
- Mesurer la distance de l'extrémité du mamelon à la surface du mur fini. Vérifier que la distance soit au moins de 1-1/2" (3,8 cm) et pas plus de 1-3/4" (4,4 cm).
- Retirer le mamelon.
- Appliquer un ruban d'étanchéité aux filetages du mamelon.
- Installer à nouveau le mamelon au T/coude.
- Faire couler l'eau dans le système pour éliminer toute saleté ou tous débris.

Verifique la profundidad e instale el niple

- Retire el niple.

NOTA: La distancia mínima entre el frente de la T/codo y la superficie de la pared acabada debe ser de 2-1/4" (5,7 cm). La distancia para las instalaciones típicas es 2-3/4" (7 cm).

- Mida la distancia desde la cara de la T/codo hasta la superficie de la pared acabada. Haga los ajustes necesarios.
- Si la distancia es 2-1/4" (5,7 cm):** Utilice un niple corto.
- Si la distancia es 2-3/4" (7 cm):** Utilice un niple de 1-1/2".
- Enrosque el niple en la T/codo y apriete a mano.
- Mida la distancia desde el extremo del niple hasta la superficie de la pared acabada. Verifique que la distancia sea por lo menos 1-1/2" (3,8 cm) pero que no sea mayor de 1-3/4" (4,4 cm).
- Retire el niple.
- Aplique cinta selladora de roscas a las roscas del niple.
- Vuelva a instalar el niple a la T/codo.
- Deje correr el agua a través del sistema para eliminar las partículas y residuos.

6. Install the Waterway

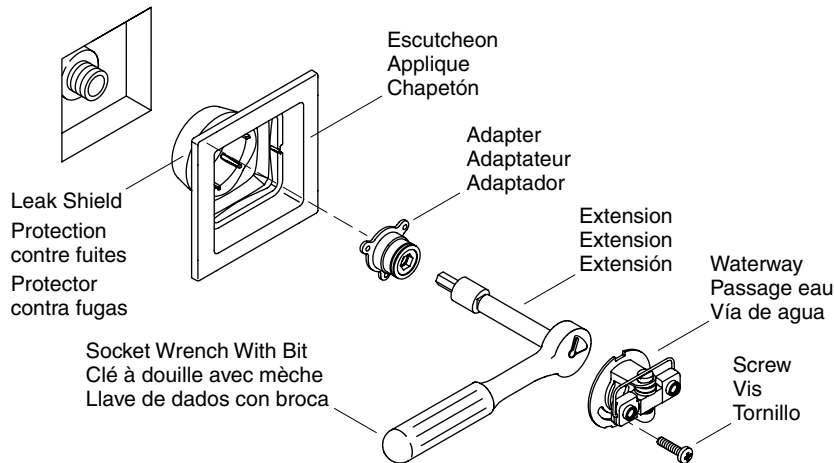

- Insert the escutcheon into the rough opening. The double ribs of the leak shield should be facing up.
- If the leak shield makes contact with the elbow:** Enlarge the hole in the back of the leak shield to 1-1/4" (3.2 cm).
- Thread the adapter onto the nipple using the provided 11 mm bit, 11 mm or 7/16" socket, extension and socket wrench. Use masking tape to hold the bit in place, as the bit could fall off and cause damage.

IMPORTANT! The escutcheon should sit loosely at this point. If it is tight against the wall, use a longer pipe nipple.

- Align the groove in the waterway with the double ribs on the leak shield.
- Press the waterway into place over the adapter. Secure the waterway to the adapter with the screw provided.
- Verify that the escutcheon does not turn or shift.

IMPORTANT! If the escutcheon is still loose after this step, use a shorter pipe nipple.

Installer le passage d'eau

- Placer l'applique à l'intérieur de l'ouverture de raccordement. Les doubles arrêtes de l'anti-fuites devrait faire face vers le haut.
- Si l'anti-fuites fait contact avec le coude:** Élargir l'orifice à l'arrière de l'anti-fuites de 1-1/4" (3,2 cm).
- Visser l'adaptateur sur le mamelon en utilisant la mèche fournie de 11 mm, la douille de 11 mm ou de 7/16", clé à rallonge et à douille. Utiliser du ruban cache pour maintenir la mèche en place car celle-ci pourrait tomber et causer des dommages.

IMPORTANT! L'applique devrait reposer légèrement à ce point. Si c'est serré contre le mur, utiliser un plus long mamelon.

- Aligner la rainure dans le passage d'eau avec les doubles arrêtes de l'anti-fuites.

Installer le passage d'eau (cont.)

- Presser le passage d'eau en place sur l'adaptateur. Sécuriser le passage d'eau à l'adaptateur avec la vis fournie.
- Vérifier que l'applique ne tourne pas ni se déplace.

IMPORTANT! Si l'applique est encore desserré après cette étape, utiliser un mamelon plus court.

Instale la vía de agua

- Introduzca el chapetón en la abertura no acabada. La saliente doble del protector contra fugas debe quedar orientado hacia arriba.
- **Si el protector contra fugas entra en contacto con el codo:** Agrande a 1-1/4" (3,2 cm) el orificio de la cara posterior del protector contra fugas.
- Enrosque el adaptador al niple utilizando la llave de dados y extensión, dado de 11 mm o 7/16", o la broca de 11 mm provista. Utilice cinta de enmascarar para retener la broca en su lugar, puesto que puede caerse y causar daños.

¡IMPORTANTE! El chapetón debe estar suelto en este momento. Si está apretado contra la pared, utilice un niple más largo.

- Alinee la ranura en la vía de agua con la saliente doble del protector contra fugas.
- Presione la vía de agua en su lugar sobre el adaptador. Asegure la vía de agua al adaptador con los tornillos provistos.
- Verifique que el chapetón no gire ni se mueva.

¡IMPORTANTE! Si después de este paso, el chapetón aún está suelto, utilice un niple más corto.

7. Complete the Installation

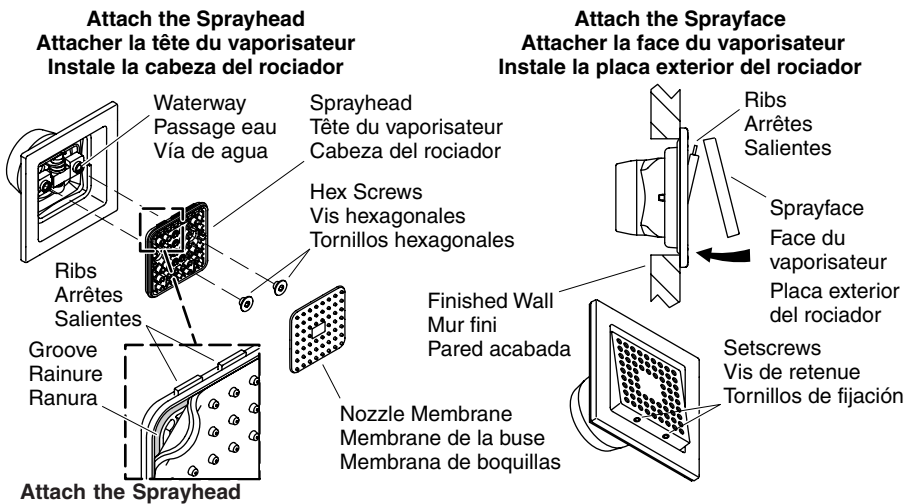

- With the ribs of the sprayhead facing up, install the sprayhead to the waterway.

Complete the Installation (cont.)

- Using a 5/32" hex wrench, secure the sprayhead to the waterway with the two hex screws provided. Do not overtighten.
- Verify the sprayhead moves freely upward and downward.
- Place the nozzle membrane over the sprayhead.
- Align the long edge of the membrane with the rib-side of the sprayhead (horizontal).

NOTE: For optimum performance, ensure that the membrane is applied evenly.

- Applying pressure evenly, press the membrane seal into the sprayhead groove.

Attach the Sprayface

NOTE: For product with brushed finishes, align the brush pattern of the sprayfaces with the direction of the brushed pattern of the escutcheon.

- Tilt the sprayhead downward so the ribs on the top of the sprayhead are exposed.
- Insert the grooves of the sprayface over the ribs of the sprayhead.
- Press the sprayface down to cover the sprayhead, as illustrated.
- Tilt the sprayhead upward to expose the setscrew holes on the bottom of the sprayhead.

IMPORTANT! The setscrews must be flush with the edge of the sprayface. If the setscrews protrude outside of the sprayface, product damage will occur.

- Using a 5/64" hex wrench, turn the setscrews counterclockwise until they are flush with the edge of the sprayface.

Compléter l'installation

Attacher la tête du vaporisateur

- Avec les arrêtes du vaporisateur orientées vers le haut, installer le vaporisateur au passage d'eau.
- En utilisant une clé hexagonale de 5/32", sécuriser le vaporisateur au passage d'eau avec les deux vis hexagonales fournies. Ne pas trop serrer.
- Vérifier que la tête du vaporisateur bouge librement vers le haut et le bas.
- Placer la membrane de la buse sur la tête du vaporisateur.
- Aligner le long rebord de la membrane avec le côté arrêtes de la tête du vaporisateur (horizontal).

REMARQUE: Pour une performance optimum, s'assurer que la membrane soit appliquée de manière égale.

- Tout en appliquant de la pression de manière égale, presser le joint de membrane dans la rainure de la tête du vaporisateur.

Attacher la face du vaporisateur

REMARQUE: Pour un produit en finition brossée, aligner le motif brossé avec les faces de vaporisateur avec l'orientation du motif brossé de l'applique.

- Incliner le vaporisateur vers le bas de manière à ce que le dessus en soit exposé.
- Insérer les rainures de la face du vaporisateur sur les arrêtes de ce dernier.
- Presser la face du vaporisateur vers le bas pour la couvrir tel qu'illustré.

Compléter l'installation (cont.)

- Incliner le vaporisateur vers le haut pour exposer les orifices des vis de serrage à la base du vaporisateur.

IMPORTANT! Les vis de serrage doivent être à égalité avec le rebord de la face du vaporisateur. Si les vis de serrage dépassent de la face du vaporisateur, un endommagement du produit aura lieu.

- En utilisant une clé hexagonale de 5/64", tourner les vis de serrage vers la gauche jusqu'à ce qu'elles soient à égalité avec le rebord de la tête du vaporisateur.

Termine la instalación

Instale la cabeza del rociador

- Con las salientes de la cabeza del rociador hacia arriba, instale la cabeza del rociador a la vía de agua.
- Con la llave hexagonal de 5/32", fije la cabeza del rociador a la vía de agua con los dos tornillos hexagonales provistos. No apriete demasiado.
- Verifique que la cabeza del rociador se mueva libremente hacia arriba y hacia abajo.
- Coloque la membrana de boquillas sobre la cabeza del rociador.
- Alinee el borde largo de la membrana con el lado de salientes de la cabeza del rociador (horizontal).

NOTA: Para un funcionamiento óptimo, asegúrese de que la membrana esté pareja.

- Presione el sello de la membrana, aplicando presión uniformemente e introduciéndolo en la ranura de la cabeza del rociador.

Instale la placa exterior del rociador

NOTA: Para el producto con acabados cepillados, alinee el diseño del cepillado de la placa exterior de los rociadores con la dirección del diseño del cepillado del chapetón.

- Incline hacia abajo la cabeza del rociador de manera que se expongan las salientes de la parte superior de la cabeza del rociador.
- Inserte las ranuras de la placa exterior del rociador sobre las salientes de la cabeza del rociador.
- Presione la placa exterior del rociador para cubrir la cabeza del rociador, tal como se ilustra.
- Incline hacia arriba la cabeza del rociador para exponer los orificios de los tornillos de fijación que se encuentran en la parte inferior de la cabeza del rociador.

¡IMPORTANTE! Los tornillos de fijación deben quedar al ras con el borde de la placa exterior del rociador. Si los tornillos de fijación sobresalen de la placa exterior del rociador, ocurrirán daños al producto.

- Con una llave hexagonal de 5/64", gire hacia la izquierda los tornillos de fijación hasta que queden al ras con el filo de la placa exterior del rociador.

Lifetime Limited Warranty

Kohler Co. warrants its faucets manufactured after January 1, 1997, to be leak and drip free during normal residential use for as long as the original consumer purchaser owns his/her home. *If the faucet should leak or drip during normal use, Kohler will, free of charge, mail to the purchaser the cartridge necessary to put the faucet in good working condition.

Kohler also warrants all other aspects of the faucet, except gold finish, to be free of defects in material and workmanship during normal residential use for as long as the original consumer purchaser owns his/her own home. If a defect is found in normal residential use, Kohler Co. will, at its election, repair, provide a replacement part or product, or make appropriate adjustment. Damage to a product caused by accident, misuse, or abuse is not covered by this warranty. Proof of purchase (original sales receipt) must be provided to Kohler with all warranty claims. Kohler Co. is not responsible for labor charges, installation, or other consequential costs. In no event shall the liability of Kohler exceed the purchase price of the faucet.

If the faucet is used commercially, Kohler warrants the faucet to be free from defects in material and workmanship for one (1) year from the date the product is installed, with all other terms of this warranty applying except duration.

If you believe that you have a warranty claim, contact Kohler Co., either through your Dealer, Plumbing Contractor, Home Center or E-tailer, or by writing: Kohler Co., Attn.: Customer Service Department, 444 Highland Drive, Kohler, WI 53044, USA. Please be sure to provide all pertinent information regarding your claim, including a complete description of the problem, the product, model number, color, finish, the date the product was purchased and from whom the product was purchased. Also include your original invoice. For other information, or to obtain the name and address of the service and repair facility nearest you, call 1-800-4-KOHLER from within the USA, 1-800-964-5590 from within Canada and 001-877-680-1310 from within Mexico.

The foregoing warranties are in lieu of all other warranties, express or implied, including but not limited to the implied warranties of merchantability and fitness for a particular purpose.

Seller disclaims any liability for special, incidental or consequential damages. Some states/provinces do not allow limitations of how long an implied warranty lasts or the exclusion or limitation of such damages, so these limitations and exclusions may not apply to you. This warranty gives the consumer specific legal rights. You may also have other rights that vary from state/province to state/province. This warranty is to the original consumer purchaser only, and excludes product damage due to installation error, product abuse, or product misuse, whether performed by a contractor, service company, or the consumer.

This is our exclusive written warranty.

*Trend® faucets, MasterShower™ Tower, polished gold finish, all items within the "Fixture Related" section of the KOHLER Faucets Price Book, drains, Duostrainer® sink strainers, soap/lotion dispensers and faucets used in commercial settings are covered by Kohler's one-year limited warranty.

Garantie limitée à vie

Kohler Co. garantit que ses robinets fabriqués après le 1 Janvier 1997 ne gouteront pas, et seront sans fuites pendant leur utilisation normale à domicile, aussi longtemps que l'acquéreur initial en soit le propriétaire. *Si le robinet gouttait ou présentait des fuites en cours d'utilisation normale, Kohler vous enverra par courrier, sans frais, la cartouche nécessaire pour réparer le robinet.

Kohler garantit aussi que toutes les autres caractéristiques du robinet, à l'exception de la finition dorée, sont exemptes de défauts de matériau et de fabrication durant l'utilisation

Garantie limitée à vie (cont.)

résidentielle normale, aussi longtemps que l'acquéreur initial soit propriétaire de son domicile. Si un défaut est décelé en cours d'usage normal domestique, Kohler Co. décidera à sa discrétion, de réparer, de remplacer ou d'effectuer les réglages appropriés. Cette garantie n'offre pas de protection contre les dommages causés par accident, mauvais usage ou mauvais traitement. Une preuve d'achat (ticket de caisse original) doit être présentée à Kohler avec tous les recours en garantie. Kohler Co. n'est pas responsable des coûts de main-d'oeuvre, d'installation ou d'autres frais qui en découlent. La responsabilité de Kohler n'excédera en aucun cas le prix d'achat du robinet.

Si le robinet est utilisé dans un commerce, Kohler garantit le produit contre tout défaut de matériel et de fabrication pour un (1) an à partir de la date d'installation du produit, en plus de tous les autres termes de cette garantie appliquée excepté la durée.

Pour vous prévaloir d'une indemnisation en vertu de cette garantie, veuillez contacter Kohler Co. par l'intermédiaire de votre vendeur, plombier, centre de rénovation ou revendeur par internet, ou bien par écrit à l'adresse suivante: Kohler Co., A l'attention de: Customer Service Department, 444 Highland Drive, Kohler, WI 53044, USA. Veuillez vous assurer de fournir tous les renseignements pertinents à votre demande d'indemnité, y compris une description complète du problème, produit, modèle, couleur, finition, date et lieu de l'achat. Joindre également l'original de la facture. Pour plus de renseignements ou pour demander les coordonnées du centre de réparation le plus proche, composer le 1-800-4-KOHLER à partir des É.U., le 1-800-964-5590 à partir du Canada ou le 001-877-680-1310 à partir du Mexique.

Les garanties données ci-dessus remplacent toutes les autres garanties, expresses ou tacites, y compris, mais sans s'y limiter, à celles marchandes et d'aptitude à un emploi particulier.

Le vendeur décline toute responsabilité contre les dommages particuliers, directs ou indirects. Certains états/provinces ne permettent pas de limitations de durée ou l'exclusion ou limitation de tels dommages qui pourraient ne pas s'appliquer dans votre cas. La présente garantie accorde au consommateur des droits légaux spécifiques. Vous pouvez également avoir d'autres droits qui varient d'un état/province à l'autre. Cette garantie est accordée uniquement à l'acquéreur initial et exclut tous dommages dus à une installation erronée, un usage abusif ou une mauvaise utilisation du produit, qu'ils soient effectués par un entrepreneur, une société de services ou le consommateur.

Ceci constitue notre garantie écrite exclusive.

*Les robinets Trend®, la Tour MasterShower™, les finitions en or poli, tous les articles contenus dans la section "Relatif à l'appareil" du catalogue des prix des robinets KOHLER, drains, Duostrainer®, distributeurs de savon/lotion et les robinets utilisés dans des environnements commerciaux sont couverts par la garantie limitée d'un an de Kohler.

Garantía limitada de por vida

Kohler Co. garantiza que la grifería fabricada después del 1 de enero de 1997 está libre de problemas de fugas y goteo durante el uso residencial normal, mientras el comprador consumidor original sea el propietario de la casa. *En caso de que la grifería presente fugas o goteo durante el uso normal, Kohler enviará por correo y sin ningún cargo al comprador original, el cartucho necesario para que la grifería funcione correctamente.

Kohler también garantiza que todas las demás características de la grifería, excepto el acabado en oro, están libres de defectos de material y mano de obra, durante el uso residencial normal, mientras el comprador consumidor original sea el propietario de la casa. Si el producto presenta defectos durante el uso residencial normal, Kohler Co., a su criterio, reparará, proveerá el repuesto o el producto, o realizará los ajustes pertinentes. Esta garantía no cubre daños causados por accidentes, abuso o uso indebido del producto. Al presentar las reclamaciones de garantía a Kohler, es necesario incluir la prueba de compra (recibo original). Kohler Co. no se hace responsable de los gastos de

Garantía limitada de por vida (cont.)

mano de obra, instalación u otros gastos indirectos. En ningún caso la responsabilidad de Kohler excederá el precio de la grifería.

Si la grifería es para uso comercial, Kohler garantiza que la grifería está libre de defectos de material y mano de obra por un (1) año, a partir de la fecha de instalación, estando en efecto todas las demás condiciones de la presente garantía, excepto la duración.

Si usted considera que tiene una reclamación en virtud de la garantía, comuníquese con Kohler Co., ya sea a través de su distribuidor, contratista de plomería o distribuidor a través de Internet, o escriba a la siguiente dirección: Kohler Co., Attn.: Customer Service Department, 444 Highland Drive, Kohler, WI 53044, USA. Por favor, asegúrese de proporcionar toda la información pertinente a su reclamación, incluyendo una descripción completa del problema, producto, número de modelo, color, acabado, fecha y lugar de compra del producto. También incluya el recibo de compra original. Para información adicional, o para obtener el nombre y dirección del lugar de reparación y servicio más cercano a usted, llame al 1-800-4-KOHLER desde los Estados Unidos, al 1-800-964-5590 desde Canadá y al 001-877-680-1310 desde México.

Las garantías anteriormente mencionadas sustituyen todas las demás garantías, expresas o implícitas, incluyendo, entre otras, las garantías implícitas de comercialización e idoneidad para un propósito en particular.

El vendedor no se hace responsable por concepto de daños particulares, incidentales o indirectos. Algunos estados/provincias no permiten limitaciones en cuanto a la duración de una garantía implícita o a la exclusión o limitación de tales daños, por lo que estas limitaciones y exclusiones pueden no aplicar a su caso. La presente garantía otorga al consumidor ciertos derechos legales específicos. Además, usted puede tener otros derechos que varían de estado a estado y provincia a provincia. Esta garantía está destinada únicamente para el comprador consumidor original y excluye todo daño al producto como resultado de errores de instalación, abuso del producto o uso indebido del mismo, bien sea por parte de un contratista, compañía de servicios o el consumidor mismo.

Ésta es nuestra garantía exclusiva por escrito.

*La grifería Trend®, la torre MasterShower™, los productos con acabado en oro, todos los artículos contenidos en la sección "Fixture Related" del KOHLER Faucets Price Book, los desagües, las coladeras de fregadero Duostrainer®, los dispensadores de jabón y loción, y la grifería de uso comercial están cubiertos por la garantía limitada de un año de Kohler.

Service Parts/Pièces de rechange/Piezas de repuesto

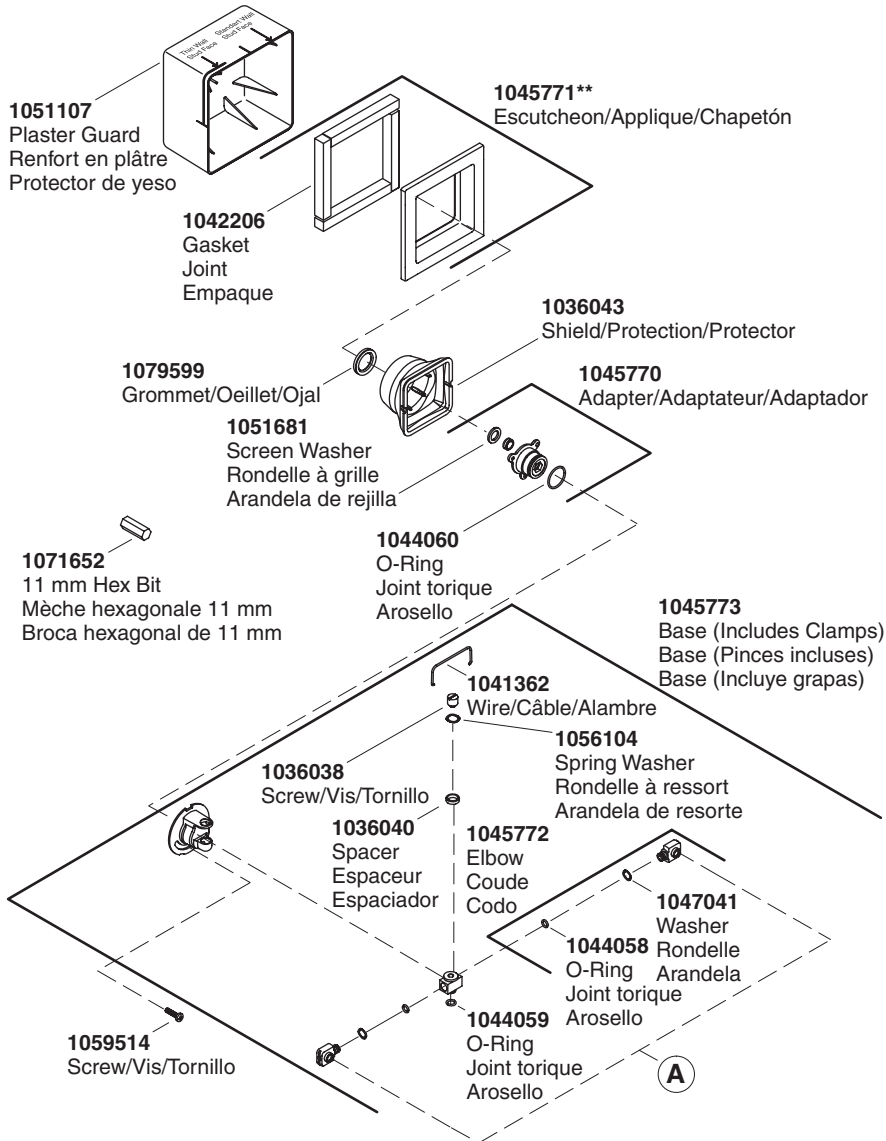

****Finish/color code must be specified when ordering.**

****Vous devez spécifier les codes de la finition et/ou de la couleur quand vous passez votre commande.**

****Se debe especificar el código del acabado/color con el pedido.**

Service Parts/Pièces de rechange/Piezas de repuesto (cont.)

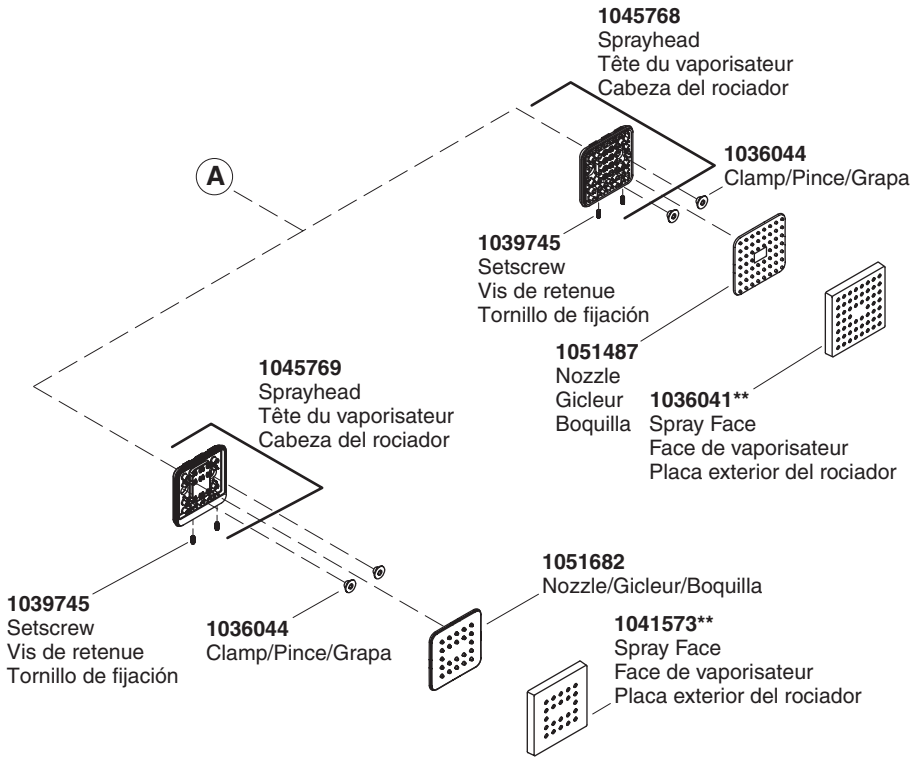

****Finish/color code must be specified when ordering.**

****Vous devez spécifier les codes de la finition et/ou de la couleur quand vous passez votre commande.**

****Se debe especificar el código del acabado/color con el pedido.**

Kohler Co.

1095094-2-A

1095094-2-A

KOHLER[®]