



2
ГОДА
Гарантия



5
ЛЕТ
Гарантия



10
ЛЕТ
Гарантия



СМАРТ

Унитаз-компакт



RU BY

- 100% фарфор
- Безободковая технология Clean ON
- Горизонтальный выпуск
- Нижний правосторонний подвод воды
- Двойной смыв (3/5 л.)
- Сиденье из дюропласта с микролифтом, ультратонкое, легкосъемное

KZ

- 100% фарфор
- Clean ON тоғыншақсыз технология
- Көлденең шығару
- Төменгі оң жақты су жеткізу
- Қосарлы ағызу (3/5 л.)
- Микролифтпен дюропластан жасалған отырғыш, ультражұқа, оңай алынатын



RU BY

Руководство
по сборке и эксплуатации

KZ

Құрастыру және
пайдалану нұсқаулығы



RU, BY: Подготовка / KZ: Дайындау



RU, BY: Сборка / KZ: Құрастыру



RU, BY: Уход / KZ: Күтімі



RU BY

ПРЕДУПРЕЖДЕНИЕ ОТНОСИТЕЛЬНО УСТАНОВКИ:

Учитывая допустимые отклонения размера керамических изделий, можно заметить разницу в $\pm 1\%$ между номинальным и фактическим размерами. Керамика представляет собой очень твердый, но бьющийся материал. Удары значительной силы и тяжелые предметы могут повредить поверхность. Гарантия действительна при условии правильного использования.

СОВЕТЫ ПО УХОДУ:

Рекомендуется использовать не царапающие поверхность губку или тряпку в сочетании с мыльной водой (хозяйственное мыло или прозрачная жидкость для мытья посуды). Если вы хотите воспользоваться чистящим средством, лучше всего для этой цели подойдут распространенные универсальные средства для дома. Не используйте абразивные или агрессивные химические вещества (например, плавиковая кислота, антикоррозионные средства и т.д.).

KZ

ПАЙДАЛАНУ НҰҚСАУЛАРЫ:

Керамиканың өлшемдік рұқсат шектеріне байланысты « $\pm 1\%$ » өлшемдік ауытқуы номинал өлшемдер мен нақты өлшемдер арасында болуы мүмкін. Керамика — өте қатты, бірақ сынғыш емес материал. Қатты соққылар мен ауыр нысандар бетіне зақым келтіруі мүмкін. Кепілдік қалыпты пайдалану жағдайларына қолданылады.

КҮТІМ КЕҢЕСІ:

Сабынды суға малынған жұмсақ шүберекті немесе губканы пайдалану ұсынылады (тұрмыстық сабын немесе мөлдір ыдыс жуатын сұйықтық). Егер тазалау өнімін пайдалану керек болса, қарапайым әмбебап үй өнімін пайдаланыңыз. Абразивті өнімдерді немесе коррозиялы химикаттарды пайдаланбаңыз (мысалы, плавик қышқылы, коррозияға қарсы өнімдер және т. б.).



A



E

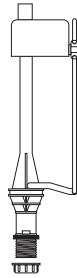

F



B

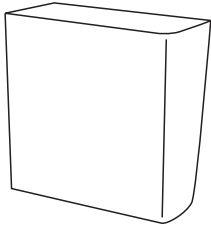

G



C

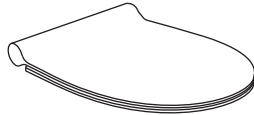

H

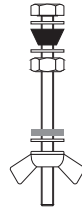

D

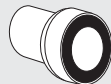
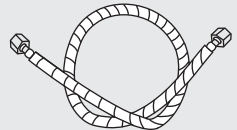
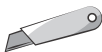
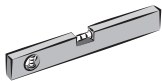
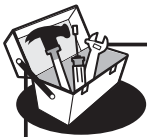
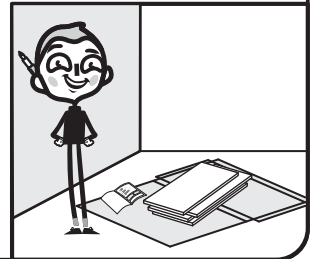



① X2

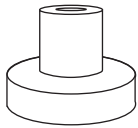
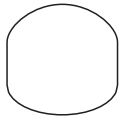
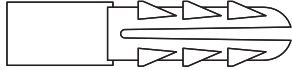
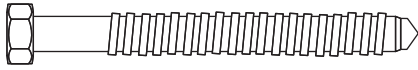

② X2

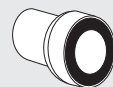
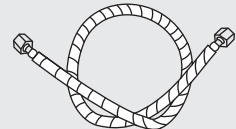
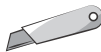
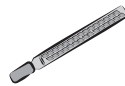
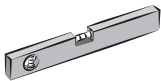
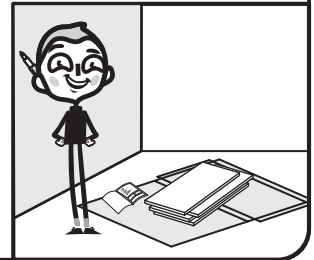
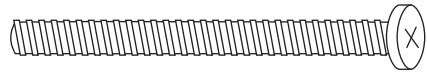
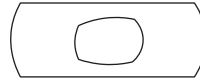
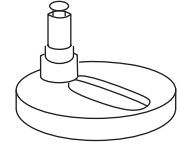
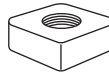
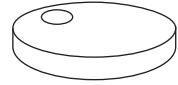
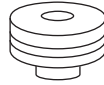



RU, BY: Подготовка / KZ: Дайындау

1

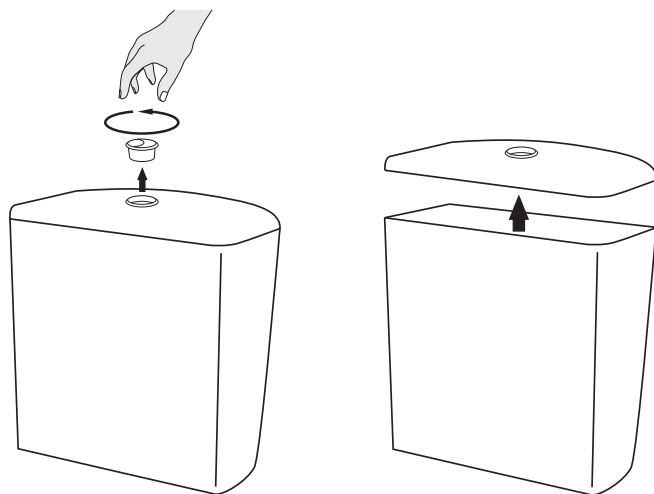
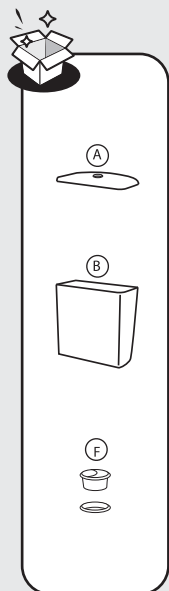

2

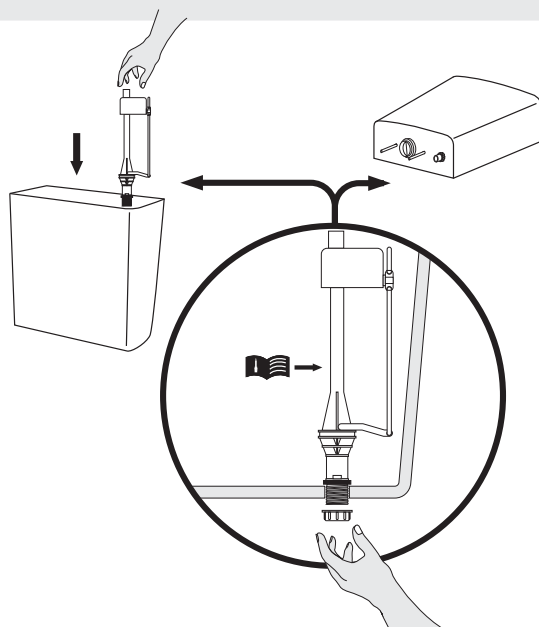
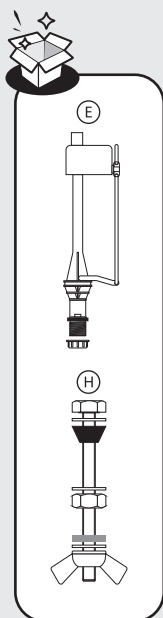



RU, BY: Сборка / KZ: Монтаждау

3

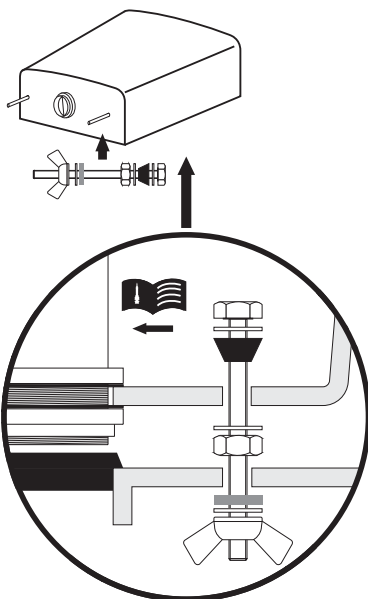

4

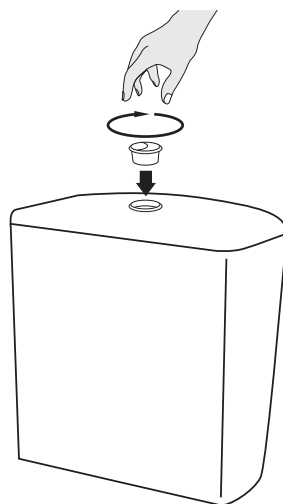
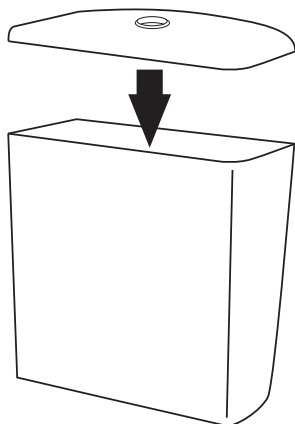
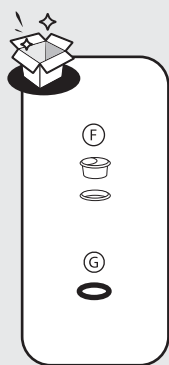



5



6

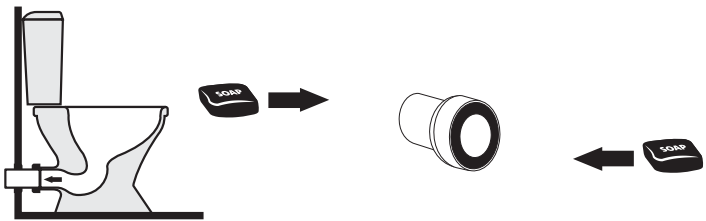



7

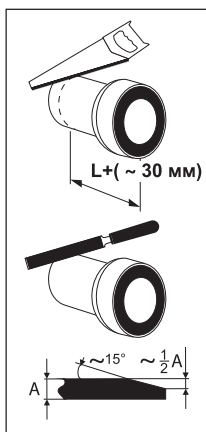

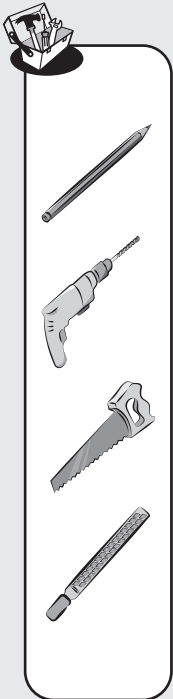
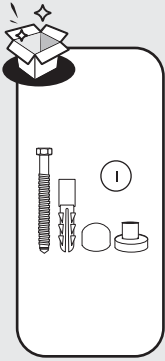

8

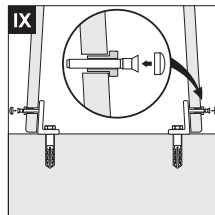
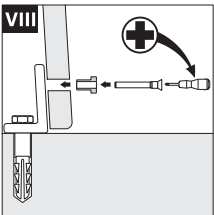
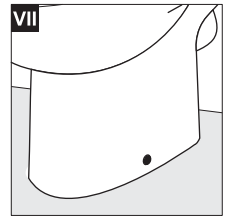
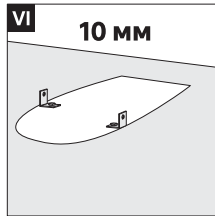
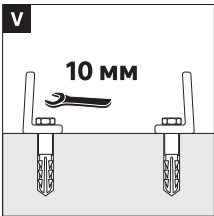
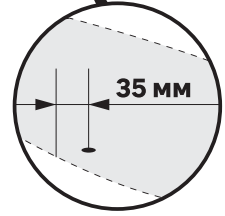
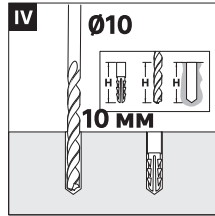
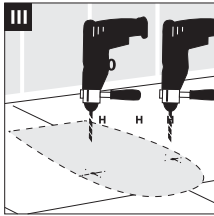
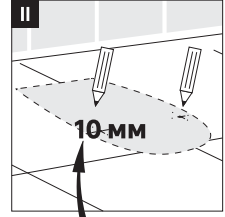
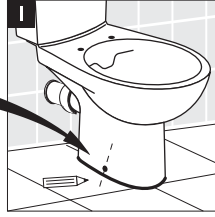
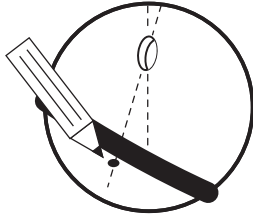



9

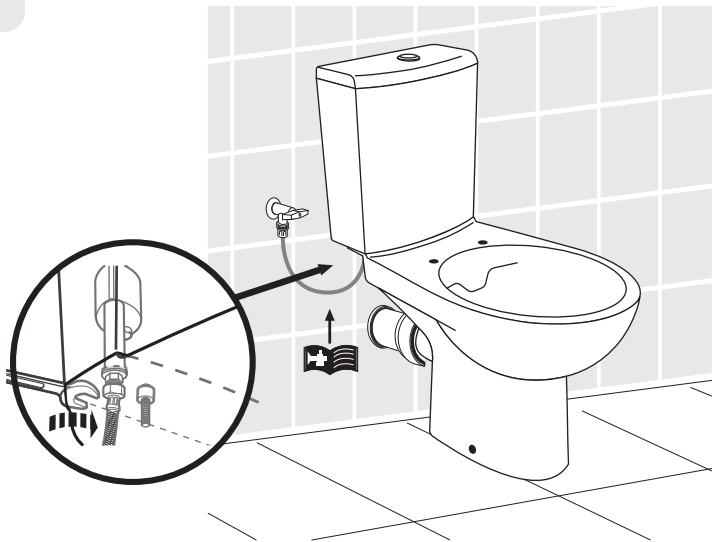

10

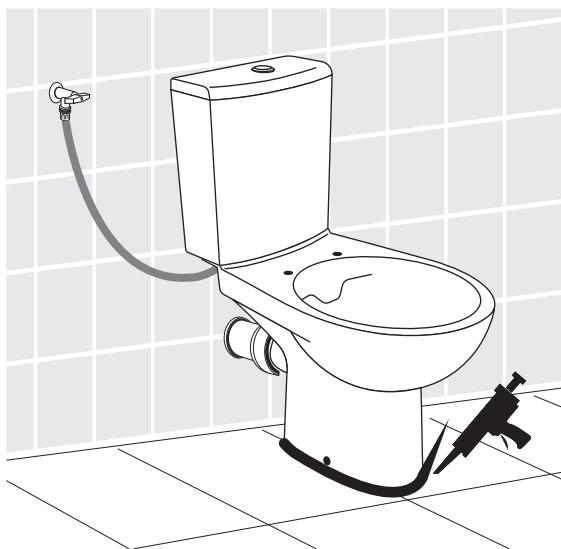

24 ч

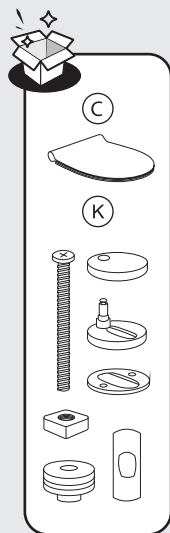

11

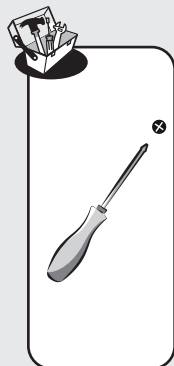
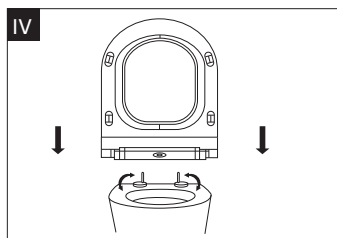
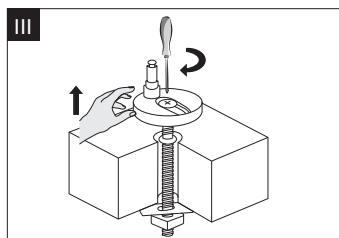
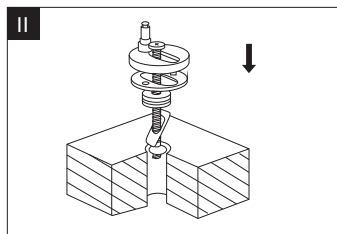
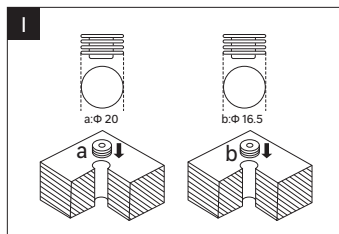

12

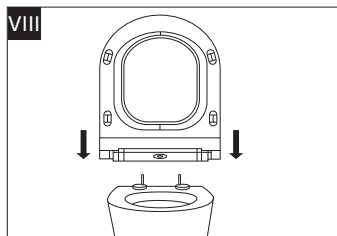
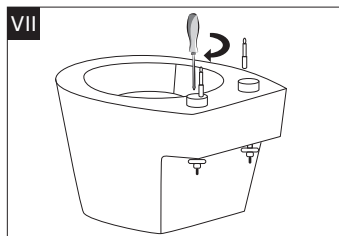
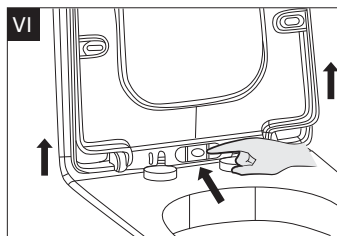
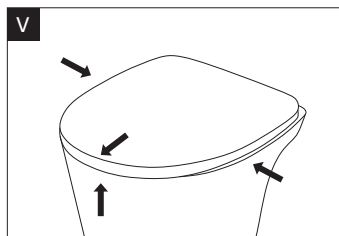



RU, BY: Уход / KZ: Күтімі



A series of 18 horizontal lines for writing on a page with rounded corners.

RU BY Гарантийный талон

Изделие _____

Фирма-продавец _____

Адрес фирмы-продавца _____

Дата продажи _____ Печать фирмы-продавца _____

Подпись продавца _____

1. Гарантия не распространяется на дефекты, вызванные механическим повреждением, попаданием посторонних частиц в механизмы арматуры (засора), ошибками в технологии монтажа или подключения, несанционированными изменениями конструкции и настроек механизмов, повреждением в результате воздействия абразивных материалов или едких веществ.
2. Внешний вид изделия покупатель должен проверить в момент покупки.
3. При установке, сборке и профилактике изделия пользуйтесь «Инструкцией по эксплуатации».
4. В случае неисправности, покупателю рекомендуется обратиться в сертифицированный сервисный центр (с адресами сервисных центров вы можете ознакомиться на сайте: www.cersanit.ru) или по месту приобретения.

Сроки гарантийного обслуживания:

- Керамические изделия 10 лет
- Сливной/наливной механизм 5 лет
- Сиденье с крышкой 2 года
- Резиновые детали 1 год
- Срок службы унитаза 20 лет

KZ Кепілдік талоны

Өнім _____

Сатушы-фирмасы _____

Сатушы-фирманың мекенжайы _____

Сатылған күні _____ Сатушы-фирманың мері _____

Сатушының қолы _____

1. Механикалық зақымданудан туындаған ақауларға, арматураның (қоқым) механизміне бөгде бөлшектердің түсуі, монтаждау немесе қосу технологиясындағы қателіктер, конструкциясы мен механизмдерінің теңшеліміне рұқсатсыз өзгерістер енгізілген жағдайда, түрпі материалдар мен күйдіргіш немесе улы заттар нәтижесінде зақымдалса кепілдік қолданылмайды.
2. Өнімнің сыртқы түрін сатып алушы сатып алу кезінде тексеруі керек.
3. Бұйымды орнату, жинау және алдын алу кезінде «пайдалану жөніндегі нұсқаулықты» пайдаланыңыз.
4. Сатып алушыға ақау болған жағдайда, сертификатталған сервис орталығына (сервис орталықтарының мекенжайын www.cersanit.ru сайтынан көре аласыздар) немесе сатып алу орнына бару ұсынылады.

Кепілді көрсету мерзімі:

- Керамикалық өнімдер 10 жыл
- Төгу / құю тетігі 5 жыл
- Қақпағы бар отырғыш 2 жыл
- Резеңке бөлшектері 1 жыл
- Унитаздың қызмет мерзімі 20 жыл

2
ГОДА
Гарантия*

5
ЛЕТ
Гарантия*

10
ЛЕТ
Гарантия*

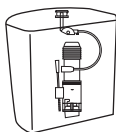

RU BY Сделано в России

Изготовитель: АО «Сызранская Керамика».
446001, Россия, Самарская обл., г. Сызрань,
Пристанский спуск, д. 21, тел.: (8464)90-41-25

Организация, уполномоченная на принятие претензий по качеству товара на территории России: ООО «Церсанит трейд». 125124, Россия, г. Москва, ул. Правды, д. 26, БЦ «Северное сияние»; эт. 7, пом. XXV, ком. 13И

Организация, принимающая претензии по качеству продукции в Республике Казахстан: ТОО «Леруа Мерлен Казахстан», Республика Казахстан, 050000, г. Алматы, ул. Кунаева, 77, БЦ «PARK VIEW»; 6 этаж, офис № 07

Поставщик в Республику Беларусь: ООО «Леруа Мерлен Бел», 220020, Республика Беларусь, г. Минск, пр-т Победителей, д. 100, оф. 503

Организация, принимающая претензии по качеству товара в Республике Беларусь: СЦ «Сантех-Сервис», 220025, Республика Беларусь, г. Минск, ул. Яна Чечота, 28, оф. 1Н

Комплектность см. на упаковке / Жинақтылығын қаптамадан қараңыз

Товар не подлежит обязательной сертификации и декларированию соответствия / Тауар сәйкестігін міндетті растауға жатпайды

Дата изготовления и номер партии см. на упаковке / Дайындалған күні мен партия нөмірін қаптамасынан қараңыз

KZ Ресейде жасалған

Дайындаушы: «Сызран Керамика» АҚ, 446001, Ресей, Самара обл., Сызрань қ., Пристанский еңісі, 21 үй, тел.: (8464)90-41-25

Ресей аумағында тауар сапасы бойынша шағым қабылдауға құзыретті ұйым: «Церсанит трейд» ЖШҚ, 125124, Ресей, Мәскеу қ., Правда к-сі, 26 үй, 7 қабат, XXV үй-жай, 13 И бөлме.

Қазақстан Республикасында өнім сапасы бойынша наразылықтарды қабылдайтын ұйым: «Леруа Мерлен Қазақстан» ЖШС, Қазақстан Республикасы, 050000, Алматы қ., Қонаев көшесі, 77, «PARK VIEW» БО, 6-қабат, 07-кеңсе