



РУКОВОДСТВО ПО ЭКСПЛУАТАЦИИ

МОТОПРИВОД БЕНЗИНОВЫЙ ELITECH

■ **МПС 52/2Т
E1602.002.00**

■ **МПС 35/4Т
E1602.003.00**



УВАЖАЕМЫЙ ПОКУПАТЕЛЬ!

Благодарим Вас за выбор продукции ELITECH! Мы рекомендуем Вам внимательно ознакомиться с данным руководством и тщательно соблюдать предписания по мерам безопасности, эксплуатации и техническому обслуживанию изделия.

Содержащаяся в руководстве информация основана на технических характеристиках, имеющихся на момент выпуска руководства.

Настоящий паспорт содержит информацию, необходимую и достаточную для надежной и безопасной эксплуатации изделия.

В связи с постоянной работой по совершенствованию изделия изготовитель оставляет за собой право на изменение его конструкции, не влияющее на надежность и безопасность эксплуатации, без дополнительного уведомления. Цвет и форма изделия в руководстве по эксплуатации могут отличаться от оригинала.

СОДЕРЖАНИЕ

1. Назначение	4
2. Правила техники безопасности	4
3. Технические характеристики	5
4. Комплектация.....	6
5. Описание конструкции	6
6. Подготовка к работе	6
7. Эксплуатация	9
8. Техническое обслуживание	11
9. Возможные неисправности и методы их устранения.....	14
10. Транспортировка и хранение.....	15
11. Утилизация	16
12. Срок службы	16
13. Гарантия	16
14. Данные о производителе, импортере, сертификате/декларации и дате производства	16

1. НАЗНАЧЕНИЕ

Мотопривод бензиновый предназначен для работы с садовыми насадками Elitech 0809.016300, 0809.016400, 0809.016500.

2. ПРАВИЛА ТЕХНИКИ БЕЗОПАСНОСТИ

Перед эксплуатацией мотопривода внимательно прочитайте руководство по эксплуатации, ознакомьтесь с органами управления и правилами техники безопасности. Не выбрасывайте руководство, оно может понадобиться Вам в будущем.

Рабочее место:

- Рабочее место должно быть чистым и хорошо освещенным. Загрязненное рабочее место и недостаточная освещенность может стать причиной травмы.
- Не допускайте к месту работы детей, посторонних лиц и животных.
- Не отвлекайтесь во время работы.

Личная безопасность:

- Не работайте с мотоприводом в состоянии усталости, алкогольного опьянения или после приема лекарственных препаратов, снижающих концентрацию внимания.
- Используйте средства индивидуальной защиты (очки, наушники, респиратор, защитная обувь и одежда).
- Перед включением мотопривода снимите с него все регулировочные инструменты и гаечные ключи. Оставшиеся на мотоприводе регулировочный инструмент и гаечные ключи при включении могут привести к травмам.
- Одевайтесь соответствующим образом. Не надевайте свободную одежду или украшения. Ваши волосы, одежда и руки должны находиться на безопасном расстоянии от вращающихся частей мотопривода.
- Перед началом работы всегда проверяйте, что мотопривод правильно собран. Проверяйте правильность установки и надежность крепления всех элементов мотопривода и рабочей насадки.
- Периодически проверяйте состояние рабочей насадки и защитных устройств. Все неисправные детали должны быть заменены на новые. Используйте только оригинальные запасные части Elitech.
- Работайте с мотоприводом только в светлое время суток или при хорошем искусственном освещении.
- Не погружайте мотопривод в воду или другую жидкость – это может привести к коррозии деталей мотопривода и поломке двигателя.

- Запрещается эксплуатировать триммер в закрытых помещениях (теплицы, парники и т.д.). Это может привести к отравлению выхлопными газами.
- Запрещается заливать топливо в топливный бак при работающем двигателе.
- Любой вид ремонта, кроме чистки, должен производиться в авторизированном сервисном центре Elitech.

Критерии предельного состояния

Внимание! При возникновении посторонних шумов при работе мотопривода, механических повреждений корпуса, утечки топлива из бензобака, необходимо немедленно выключить мотопривод и обратиться в авторизированный сервисный центр для устранения неисправностей.

3. ТЕХНИЧЕСКИЕ ХАРАКТЕРИСТИКИ

Таблица 1

ПАРАМЕТРЫ / МОДЕЛИ	МПС 52/2Т	МПС 35/4Т
Код	E1602.002.00	E1602.003.00
Тип двигателя	2 тактный	4 тактный
Мощность, л.с.	2,4	1,3
Объем двигателя, см ³	52	35
Тип зажигания	электронное	электронное
Объем топливного бака, л	0,9	0,65
Расход топлива, л/ч	1,8	0,9
Тип топлива	неэтилированный бензин АИ92 + масло 2Т	неэтилированный бензин АИ92
Система виброгашения	есть	есть
Тип направляющей ручки	U	U
Вал	кованный	кованный
Диаметр штанги, мм	26	26
Артикул совместимых насадок Elitech	0809.016300 0809.016400 0809.016500	

4. КОМПЛЕКТАЦИЯ

- | | |
|--|--------|
| 1. Мотопривод | – 1шт. |
| 2. Рукоятка управления (состоит из 2 частей) | – 1шт. |
| 3. Руководство по эксплуатации | – 1шт. |

5. ОПИСАНИЕ КОНСТРУКЦИИ



Рис. 1

- | | |
|---------------------------|--------------------------------------|
| 1 – муфта штанги | 6 – кнопка разблокировки выключателя |
| 2 – ручка управления | 7 – двигатель |
| 3 – курок газа | 8 – рукоятка управления |
| 4 – фиксатор курка газа | 9 – штанга |
| 5 – выключатель двигателя | |

6. ПОДГОТОВКА К РАБОТЕ

1. Извлеките мотопривод из упаковки. Проверьте комплектацию и отсутствие механических повреждений.
2. Установите и отрегулируйте рукоятку управления.
3. Установите рабочую насадку и зафиксируйте муфту.

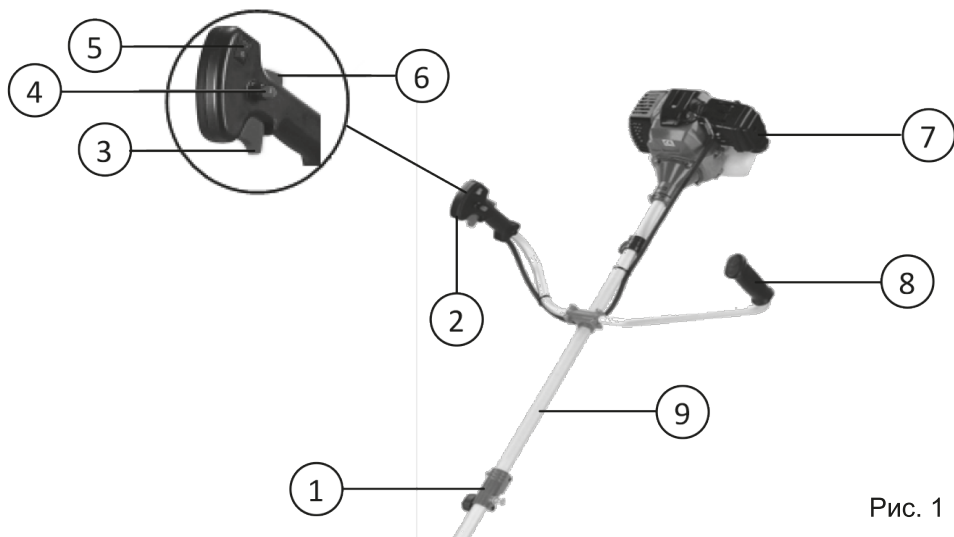
4. Залейте в топливный бак топливо.

5. Залейте масло в картер двигателя (только для модели МПС 35/4Т)

Внимание! Модель мотопривода МПС 52/2Т работает на двухтактной топливной смеси (бензин АИ 92+двухтактное масло для двигателей воздушного охлаждения). Модель мотопривода МПС 35/4Т работает на чистом бензине АИ 92.

Приготовление топливной смеси (только для модели МПС 52/2Т)

При приготовлении топливной смеси для двухтактных двигателей воздушного охлаждения рекомендуется использовать оригинальное 2х-тактное масло Elitech 2Т СТАНДАРТ (минеральное) или Elitech 2Т ПРЕМИУМ (полусинтетическое).

Для приготовления топливной смеси Вам понадобятся: бензин с октановым числом АИ 92, 2х-тактное масло для двигателей воздушного охлаждения, канистра с мерными рисками, воронка, средства индивидуальной защиты (перчатки, очки).

Топливная смесь приготавливается путем смешивания бензина АИ92 с 2х-тактным маслом в определенной пропорции, которая указана на упаковке с маслом.

Для 2х-тактного масла Elitech пропорция топливной смеси 1:50 (2%) или 100мл масла на 5 л бензина.

Сначала налейте в канистру необходимое количество бензина, затем, соблюдая пропорцию, добавьте в бензин 2х-тактное масло. Закройте канистру и тщательно перемешайте масло с бензином. Только после этого залейте топливную смесь в топливный бак мотопривода.



Рис. 2

Внимание!

Запрещается смешивать бензин с маслом в топливном баке мотопривода. Приготавливайте топливную смесь непосредственно перед работой. Не следует приготавливать топливную смесь в больших количествах, так как готовая топливная смесь имеет ограничение по сроку хранения. Готовая топливная смесь при длительном хранении (больше месяца) теряет свои свойства. Если в течение месяца топливная смесь не использована, то лучше ее утилизировать.

Моторное масло (только для модели МПС 35/4Т)

Внимание! Для транспортировки мотопривода масло из картера двигателя было слито. Перед первым запуском мотопривода залейте рекомендованное масло в картер двигателя в объеме, указанном в технических характеристиках!

Внимание! Запрещается запускать двигатель мотопривода без масла или с низким уровнем масла. Уровень масла в двигателе необходимо проверять перед каждым запуском или через каждые 8 часов работы триммера.

Внимание! Используйте только рекомендованное чистое моторное масло для 4-тактного двигателя воздушного охлаждения.

Рекомендованное моторное масло:

Elitech 4Т Стандарт (SAE30, минеральное) - летнее

Elitech 4Т Премиум (SAE10W30, полусинтетическое) - всесезонное

Выберите масло с подходящей вязкостью для средней температуры воздуха в регионе, где предполагается эксплуатация триммера.

Сорта масел по вязкости марки SAE:



Рис. 3

Внимание!

Запрещается смешивать разные сорта масел и масла от разных производителей.

Заправка моторного масла в картер двигателя:

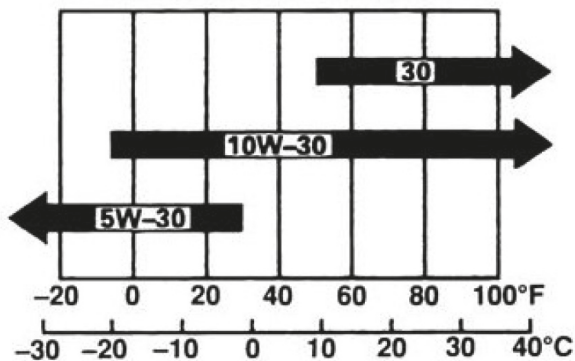
1. Расположите мотопривод на ровной горизонтальной поверхности
2. Выкрутите крышку масляного картера
3. Через маслосливную горловину залейте моторное масло в картер двигателя до уровня нижней кромки маслосливной горловины (Рис. 4)
4. Установите крышку масляного картера с щупом в отверстие горловины, не закручивая ее.
5. Извлеките щуп и проверьте уровень масла. Уровень масла должен соответствовать верхней отметке на щупе.



Рис. 4

7. ЭКСПЛУАТАЦИЯ

Мотопривод может использоваться с насадками:

- Насадка-триммер Elitech 0809.016300
- Насадка-кусторез Elitech 0809.016400
- Насадка-высоторез Elitech 0809.016500

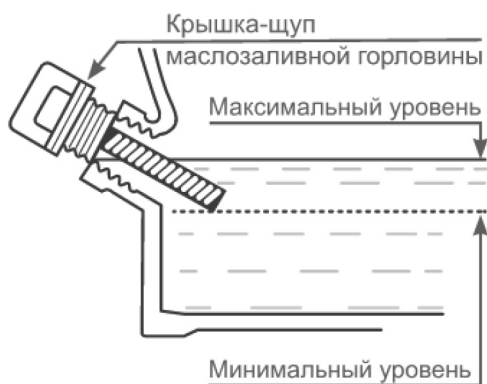
При работе с мотоприводом соблюдайте правила техники безопасности и правила эксплуатации, указанные в руководстве по эксплуатации на соответствующую модель насадки.

Запуск двигателя мотопривода

Шаг 1



Залейте топливо в топливный бак.

Шаг 2



Установите рычаг воздушной заслонки в положение «холодный» (↑).

Шаг 3

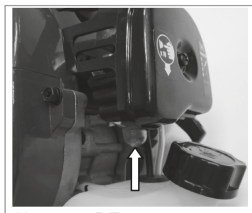

Нажмите 5-7 раз на кнопку праймера для заполнения карбюратора топливной смесью.

Шаг 4



На ручке управления установите выключатель зажигания в положение «I».

Шаг 5



Придерживайте мотопривод левой рукой, правой рукой потяните за ручку стартера до ощутимого сопротивления, затем резко дерните за ручку стартера до момента первого запуска двигателя.

Шаг 6



Установите рычаг воздушной заслонки в положение «горячий» (↓). И продолжайте запуск двигателя за ручку стартера.

После запуска двигателя дайте ему поработать одну минуту, чтобы он прогрелся. Затем выжмите до конца курок газа и приступайте к работе.

Если двигатель прогрет, выполняйте те же процедуры запуска, кроме шагов 2, 3 и 5.

Чтобы зафиксировать курок газа в нажатом положении необходимо:

1. Нажать на курок
2. Нажать фиксатор курка газа
3. Удерживая нажатым фиксатор курка газа отпустить курок газа.
4. Отпустить фиксатор курка газа.

Чтобы отжать курок газа нужно нажать на него и отпустить.

Останов двигателя мотопривода

Шаг 1



Шаг 2



8. ТЕХНИЧЕСКОЕ ОБСЛУЖИВАНИЕ

Обслуживание воздушного фильтра

Загрязненный воздушный фильтр препятствует надлежащей подаче воздуха в карбюратор. Для обеспечения нормальной работы карбюратора необходимо регулярно обслуживать воздушный фильтр. Сокращайте интервалы обслуживания воздушного фильтра, если триммер работает в местах с повышенным запылением.

ВНИМАНИЕ! Запрещается запускать двигатель и работать без воздушного фильтра. В противном случае наступит быстрый износ двигателя.

Проверяйте воздушный фильтр каждый раз перед работой и, если он загрязнился, выполните следующие действия для его очистки:

Шаг 1

Модель МПС 52/2Т

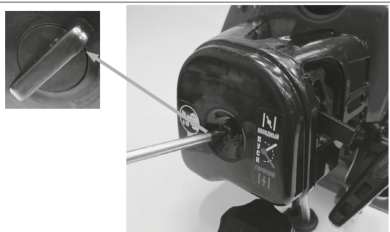

Отверните винт крепления крышки воздушного фильтра с помощью отвертки или руками (в зависимости от модели триммера)

Модель МПС 35/4Т

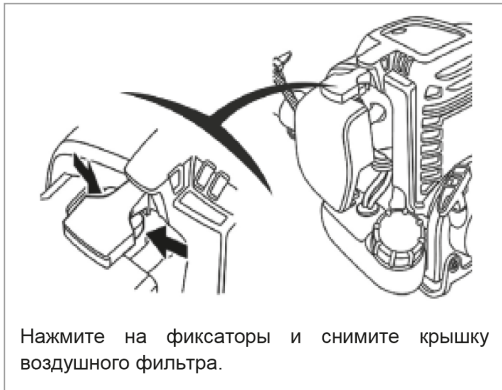

Нажмите на фиксаторы и снимите крышку воздушного фильтра.

Шаг 2



Снимите крышку воздушного фильтра и извлеките из корпуса воздушного фильтра фильтрующий элемент (поролоновую губку).

Шаг 3

Промойте фильтрующие элементы в мыльном растворе, выжмите их и высушите. Затем окуните фильтрующие элементы в чистое моторное масло. Выжмите излишки масла и установите фильтрующие элементы в корпус воздушного фильтра. Соберите воздушный фильтр в обратной последовательности.

Обслуживание свечи зажигания

Внимание! Во время работы двигателя свеча зажигания нагревается до высокой температуры. Необходимо соблюдать особую осторожность при ее обслуживании во избежание получения ожогов.

Шаг 1



Снимите со свечи наконечник высоковольтного провода.

Шаг 2



Комбинированным ключом открутите свечу зажигания против часовой стрелки.

Шаг 3



Очистите электроды свечи зажигания металлической щеткой. Проверьте зазор между электродами. Он должен составлять 0,6-0,7мм.

После обслуживания свечи зажигания установите ее в обратной последовательности.

Во избежание повреждения резьбы сначала вверните свечу от руки до упора.

Убедившись в правильной установке свечи по резьбе, затяните ее плотно ключом.

Недостаточная затяжка свечи зажигания может привести к ее перегреву и повреждению двигателя.

Обслуживание системы охлаждения

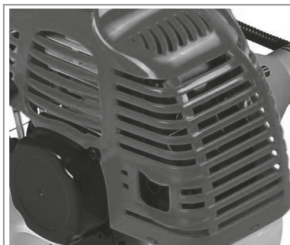

Вентиляционные отверстия на корпусе двигателя, а также ребра охлаждения цилиндра во время работы могут забиваться грязью. Это может привести к перегреву двигателя. Поэтому периодически прочищайте вентиляционные отверстия и ребра охлаждения цилиндра кисточкой или сжатым воздухом

Замена моторного масла (только для модели МПС 35/4Т)

При запуске в эксплуатацию нового мотопривода первая замена масла в двигателе производится через 5 часов работы двигателя. Вторая замена масла через 25 часов работы двигателя. Все последующие замены моторного масла в двигателе производятся через каждые 50 часов работы.

Внимание! Слив моторного масла, при его замене, необходимо производить на разогретом двигателе, чтобы обеспечить быструю полную очистку.

Замену моторного масла выполняйте в следующей последовательности:

1. Установите подходящую емкость для слива отработанного масла под сливное отверстие
2. Выкрутите крышку масляного картера
3. Наклоните мотопривод в сторону маслосливной горловины и слейте отработанное моторное масло в емкость
4. Залейте рекомендованное масло до необходимого уровня
5. Закрутите крышку масляного картера

Внимание! Своевременно производите замену масла в двигателе. Выход из строя двигателя в результате работы на отработавшем свой ресурс масле, не подлежит гарантийному ремонту.



Рис. 5

9. ВОЗМОЖНЫЕ НЕИСПРАВНОСТИ И МЕТОДЫ ИХ УСТРАНЕНИЯ

Таблица 2

Неисправность	Вероятная причина	Метод устранения
Двигатель не запускается	Выключатель зажигания находится в выключенном положении «0»	Переведите кнопку выключателя зажигания в положение «I»
	Недостаточно топлива в топливном баке	Долейте топливо в бак
	Недостаточно топлива в карбюраторе	Подкачайте топливо в карбюратор, нажав на кнопку праймера 5-7 раз
	Карбюратор переливает топливо	Откройте воздушную заслонку и продолжайте запуск двигателя без подкачки топлива в карбюратор
	Загрязнилась или вышла из строя свеча зажигания	Очистите или замените свечу зажигания
Двигатель неустойчиво работает на холостых оборотах	Воздушный фильтр засорен	Очистите воздушный фильтр
	Старый бензин или неправильно приготовленная топливная смесь (для модели МПС 52/2Т)	Слейте из топливного бака старое топливо и залейте свежее. Используйте правильную пропорцию топливной смеси (для модели МПС 52/2Т)
	Загрязнилась или вышла из строя свеча зажигания	Очистите или замените свечу зажигания
Двигатель не развивает необходимую мощность	Воздушный фильтр засорен	Очистите воздушный фильтр
	Старый бензин или неправильно приготовленная топливная смесь (для модели МПС 52/2Т)	Слейте из топливного бака старое топливо и залейте свежее. Используйте правильную пропорцию топливной смеси (для модели МПС 52/2Т)
	Не отрегулирован карбюратор	Обратитесь в ближайший сервисный центр Elitech для регулировки карбюратора

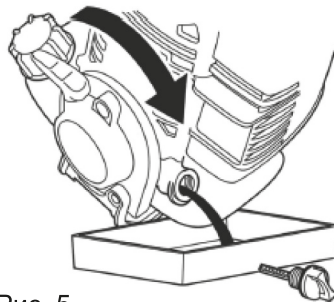
10. ТРАНСПОРТИРОВКА И ХРАНЕНИЕ

Транспортировка

Мотопривод в упаковке изготовителя можно транспортировать всеми видами крытого транспорта при температуре воздуха от минус 50 до плюс 50°C в соответствии с правилами перевозки грузов, действующих на данном виде транспорта.

Перед транспортировкой слейте топливо из топливного бака и упакуйте мотопривод в оригинальную упаковку.

При транспортировке упаковка с мотоприводом должна быть зафиксирована. Не ставьте на упаковку с мотоприводом другие грузы, которые могут повредить упаковку и мотопривод.

При транспортировке должна быть обеспечена защита упаковки от прямого попадания влаги.

Хранение

Мотопривод должен храниться в оригинальной упаковке изготовителя. При хранении необходимо изолировать упаковку с мотоприводом от попадания влаги и солнечных лучей. Оптимальные условия для хранения мотопривода: отопляемое вентилируемое помещение и относительная влажности не более 80% (при температуре плюс 25°C).

Перед постановкой на хранение необходимо очистить мотопривод, слить топливо из топливного бака и смазать маслом зеркало цилиндра.

Смазка зеркала цилиндра выполняется в следующей последовательности:

- Отсоедините высоковольтный провод свечи зажигания.
- Выверните свечу зажигания.
- Аккуратно залейте 10 мл чистого моторного (для модели МПС 35/4Т) или двухтактного (для модели МПС 52/2Т) масла в отверстие свечи зажигания с помощью шприца.
- Прикройте чистой ветошью отверстие свечи зажигания для предотвращения разбрызгивания масла из свечного отверстия.
- Возьмитесь за ручку стартера и плавно потяните на полный взмах руки 2 раза. Это обеспечит равномерное распределение масла по зеркалу цилиндра двигателя и защитит его от коррозии во время хранения и легкий запуск двигателя после перерыва в эксплуатации.
- Установите свечу зажигания на место.
- Присоедините высоковольтный провод свечи зажигания.

Внимание! Перед эксплуатацией мотопривода после длительного хранения очистите свечу зажигания.

11. УТИЛИЗАЦИЯ

Не выбрасывайте изделие и его компоненты вместе с бытовым мусором. Утилизируйте изделие согласно действующим правилам по утилизации промышленных отходов.

12. СРОК СЛУЖБЫ

Изделие относится к бытовому классу. Срок службы 5 лет.

13. УТИЛИЗАЦИЯ

Гарантийный срок на товар и условия гарантии указаны в гарантийном талоне.

14. ДАННЫЕ О ПРОИЗВОДИТЕЛЕ, ИМПОРТЕРЕ, СЕРТИФИКАТЕ/ДЕКЛАРАЦИИ И ДАТЕ ПРОИЗВОДСТВА

Данные о производителе, импортере, официальном представителе, информация о сертификате или декларации, а так же информация о дате производства находится в приложении №1 к руководству по эксплуатации.

8 800 100 51 57

Номер круглосуточной бесплатной горячей линии по РФ.
Вся дополнительная информация о товаре и сервисных
центрах на сайте

www.elitech-tools.ru