

Инструкция по эксплуатации

Бензобур ADA GroundDrill-3 A00308

Цены на товар на сайте:

http://www.vseinstrumenti.ru/sadovaya_tehnika/benzoinstrument/motobury_benzobury/ada/ada_grounddrill-3_a00308/

Отзывы и обсуждения товара на сайте:

http://www.vseinstrumenti.ru/sadovaya_tehnika/benzoinstrument/motobury_benzobury/ada/ada_grounddrill-3_a00308/#tab-Responses

Operating manual
Ground drill
Model: GroundDrill - 3



Table of contents

1. Introduction	3
2. Safety rules and precautions.....	3
3. Names of parts and specifications	5
4. Assembly	6
5. Before use	8
6. Motor	9
7. Adjusting the carburetor.....	12
8. Daily maintenance.....	13
9. Maintenance after 50 hours of use.....	13
10. Long term storage	14
11. Prolonging the life of your machine.....	14
12. Warranty	15
13. Exceptions from responsibility.....	15

Приложение 1. “Гарантийный талон”.

Приложение 2. “Свидетельство о приемке и продаже”.

1. Introduction

Thanks for the purchase of ADA Instruments product. Before starting operation read carefully the operating manual. Keep it always at hand. ADA Instruments product has ergonomic design. It provides usability, high power and productivity. Content of the operating manual may not fully correspond to the purchased instrument. Manufacturer has a right to make changes in the configuration of some parts without previous notice.

2. Safety rules and precautions

To ensure the safety of you and others, READ the following precautions before using the equipment.

DRESS

1. Wear a long-sleeved shirt and long pants closed at the cuff.
2. Do not wear a neck-tie or other loosely dangling garments. Such articles may become entangled in the drill when working.
3. Wear protective goggles to protect eyes from flying objects.
4. Wear a work cap when working on flat ground and a helmet when working on slopes.
5. Wear work shoes equipped with no-slip tread.
6. Wear ear plugs or other adequate device to protect the ear drum from noise.

ENVIRONMENTAL PRECAUTIONS

1. Do not work for long periods of time in summer and winter. Take breaks frequently.
2. Do not use the auger in the rain. The possibility of you slipping is increased when the ground is wet.
3. Do not use the auger indoors or in poorly ventilated places. Exhaust is poisonous.

STRICTLY NO FIRE

This equipment runs on gasoline.

1. Do not smoke or introduce live flames in the vicinity of the auger.

2. Do not remove the gas cap or refuel while the engine is running or hot.
3. Wipe the auger body dry of any spilled gasoline after refuelling.
4. Ensure at least 3m distance from fuel sources when starting the equipment up.
5. Keep flammables away from the muffler and the exhaust path.
6. Store fuel in approved containers only and keep in a cool place.

CHECKS BEFORE START-UP

1. Check all bolts and nuts are securely tight. Tighten where necessary.
2. Check the cutting blades are well filed and void of chipping, cracking or bending. NEVER use a drill when damaged.
3. Use only approved parts for repairs and maintenance.

CAUTIONS DURING USAGE

1. Do not allow other persons within 5m of the worksite. It is dangerous for pets and children to be near the equipment when operating.
2. Use caution when drilling through rocky ground. This equipment may rotate in reverse.
3. It is dangerous to use the auger in an awkward or uncomfortable position. Lay sturdy planks before starting, and work only from a stable position.
4. Be sure to stop the engine before allowing persons to approach within 5m of the equipment. Make sure anyone approaching the auger approaches it from the front.
5. Always stop the engine and take the necessary cautions when suspending work or moving to another location.
6. Do not allow children or anyone who is unskilled in equipment usage, to operate the equipment.
7. Never touch the drill bit while the engine is running. Be sure the engine is off and the drill has stopped rotating before handling.
8. Beware of the rotating drill bit. Keep feet, hands, other body parts, and clothes away from the drill bits.
9. Make sure the drill bit has stopped moving before placing on the ground.
10. Release throttle when the drill bit is excessively loaded or when rotation has stopped.
11. When deep drilling, do not attempt to complete work in 1 stretch. Extract soil in 2 or 3 steps.

PRECAUTIONS AFTER USAGE

1. Before servicing the auger or making repairs, ALWAYS stop the engine, remove the plug cap from the spark plug, and allow the engine to cool down.
2. Before storing the auger, drain all remaining fuel and wipe the equipment clean of dirt and debris. NEVER store the auger near live flames.

3. Names of parts and specifications

Engine type: air-cooled, 2 stroke

Displacement: 49 cc

2-cycle oil/gasoline mixing ratio 1:25

Ignition: CDI

Power: 2.5 HP

Carburetter: Diaphragmtype

Fuel tank capacity: 1.2 L

Driller diameter: 100mm/150mm/200mm

G.W/N.W: 10.9/9.5 kg

(4.0/3.2 kg) or (4.6/3.8kg) or (5.2/4.6 kg)

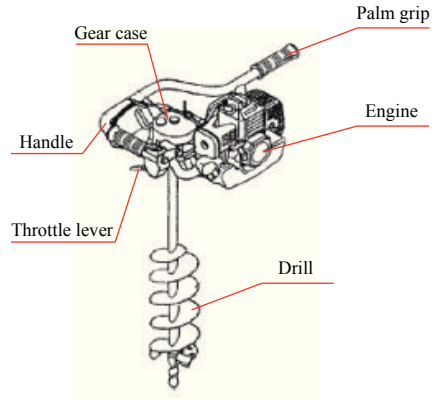

4. Assembly

1) Gear case-to engine (Pic.1)

- Lay the engine on the ground with the clutch shoe facing upwards. Screw the stud into the marked hole (1 spot only).
- Set the gear case on the engine and loosely tighten the stud and nut.
- Screw the other 3 bolts into the remaining 3 holes, then tighten all 4 bolts securely and evenly.

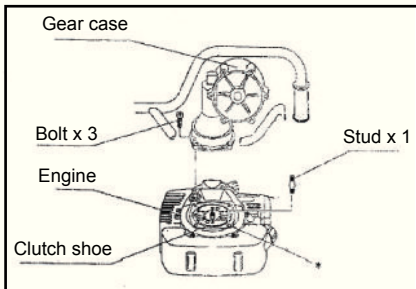

Pic.1

2) Throttle wire engine-to-gear case connection (Pic.2)

- Work open the connector case using a slotted screwdriver at point A, and remove the case.
- Connect the throttle wire end on the engine side to its counterpart on the gear case side.
- Reattach the connector case.
- Close the case securely.

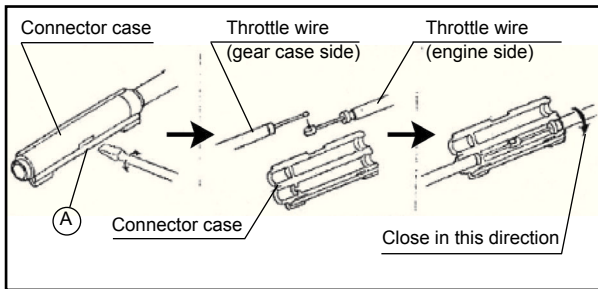

Pic.2

3) Wiring leads (Pic.3)

Connect the leads (x2) between the engine and gear case. Make sure colors are match and connections are securely tight.

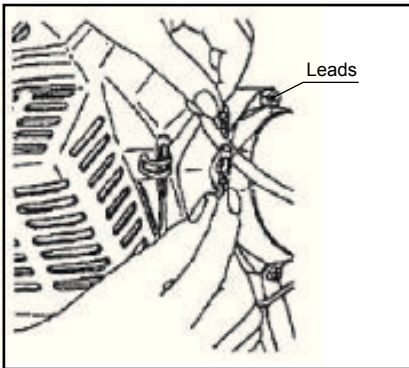

Pic.3

4) Drill-to-gear case (Pic.4)

- Slide the clip band upward and pull the pin out from its hole.
- Align the pin holes on the gear shaft and drill shank, and insert the drill over the shaft.
- Reinsert the pin through the pin hole and lower the band until the hole is covered.

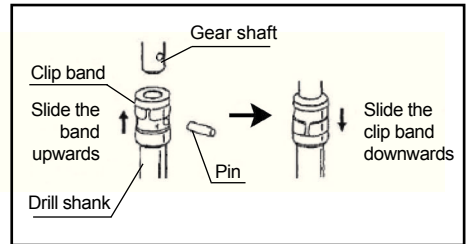

Pic.4

5. Before use

1. CHECKS

- Check parts are not loose nor missing. This goes especially for the spark plug.
- Check the air intake and outlet for clogging. This auger uses an air-cooled engine. If the air passage is blocked, the engine may overheat.
- Check the air cleaner for dirt. A dirty air cleaner will cause the auger to burn excess fuel.
- Check the spark plug for spark.

2. ADDING OIL (Pic.5)

- Change the oil once after the first 50 hours and then every 100 hours thereafter. Change oil while engine is warm.
- Add 250 cc of oil (SAE 80-90 gear oil).
- Do not add oil past the drain plug hole. To determine oil level, stand the auger on the drill. Oil level should be at the bottom of the drain plug hole.

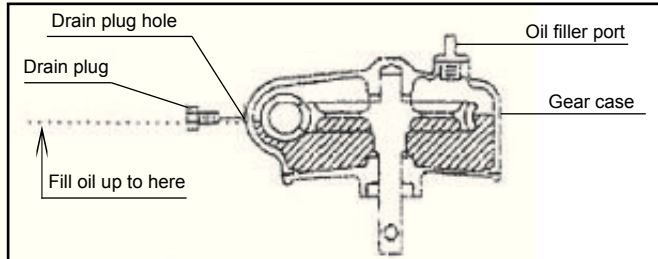

Pic.5

6. Motor

1. PREPARATIONS BEFORE STARTING THE MOTOR

- Fill tank with fuel. Use a mixture of gasoline and 2-stroke oil. **Gasoline to oil mixture ratio is 25:1.**
- Caution:** If you use an incorrect mixture of gasoline and oil, the engine may be damaged.
- Throttle cable (pic.6): adjust the cable.

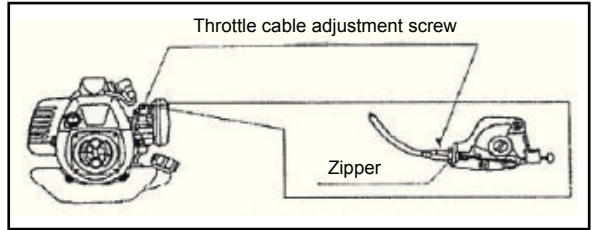

Pic.6

2. START

- Turn main switch to ON (Pic.7)
- Your throttle assembly may not be as shown.
- Pump primer ball on bottom of carburetor about 10 times (Pic.8).
- Move choke lever up for cold starts to block air flow to carburetor (Pic.9).
- Grasp handle of pull start chord and pull quickly (Pic.10).
- Move choke lever down as engine warms. If unit does not start the first pull, reprime carburetor and try again.

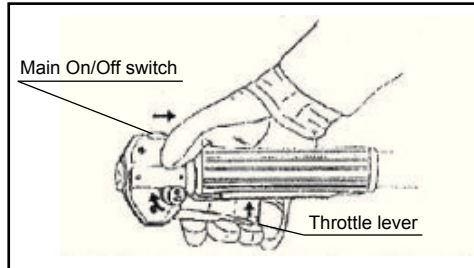

Pic.7

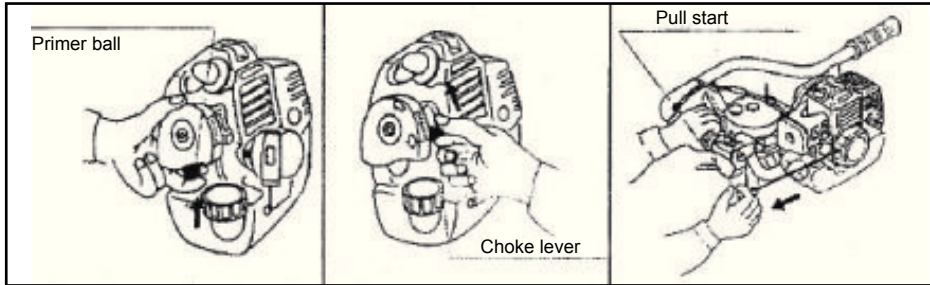

Pic.8

Pic.9

Pic.10

- Make sure that throttle is set to idle.
- The primer ball pumps gas through carburetor and back into the gas tank. It is not possible to over-prime the carburetor.

3. OPERATION

- Let engine warm for at least 1 minute. Choke lever should now be all the way down.
- Press or release throttle lever to get desired rpms.

Note: Avoid running at high rpms for long periods right away as the unit needs time for lubricant to get to all the internal parts. High rpms are harder on the motor. Do not run the motor at high rpms without load.

4. STOPPING (Pic.11)

- Release throttle to idle speed.
- Move main on/off switch to OFF.

Note: When storing for long periods, remove all fuel from the gas tank and then start the engine to use up all the fuel in the carburetor.

Caution:

- Do not leave the gas tank at an angle where gas is pressing against the tank cap for long periods. The pressure inside the tank can cause the gas to spill out from the vent in the cap.
- The working parts of the engine can get very hot.

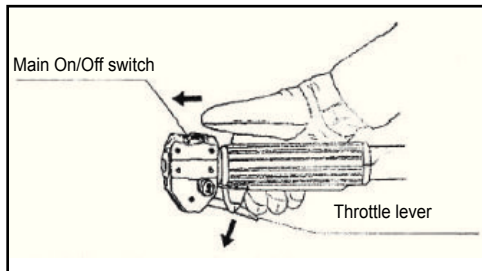

Pic.11

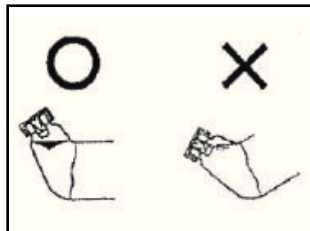

Pic.12

7. Adjusting the carburetor (Pic.13)

1) Idle adjustment screw:

- Turn clockwise to increase the revolutions per minute
- Turn counterclockwise to decrease revolutions per minute

2) Low speed fuel mixture screw:

- Turn clockwise to decrease mixture of fuel-air
- Turn counterclockwise to make mixture of fuel-air richer

3) High speed fuel mixture adjustment screw (if equipped):

- Turn clockwise to decrease mixture of fuel-air
- Turn counterclockwise to make mixture of fuel-air richer

Note: Generally it is not necessary to adjust the carburetor as the motor is set at factory to the best position. Incorrect mixture adjustment can cause damage to the machine or operator.

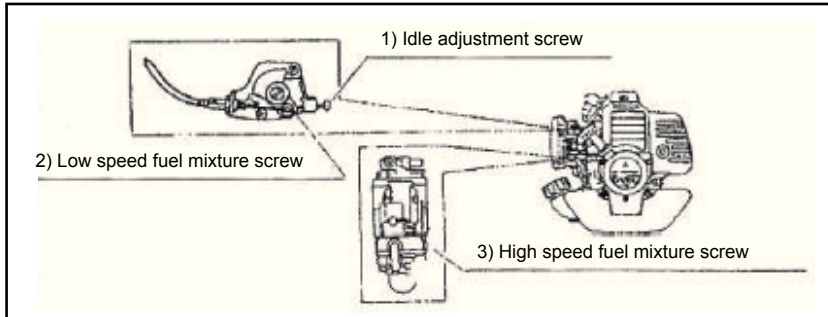

Pic.13

8. Daily maintenance

- Clean the air filter. After cleaning the filter, add some drops of oil to keep it lubricated (Pic.14).
- Periodically check all bolts and screws to make sure that they are tight (Pic.15).

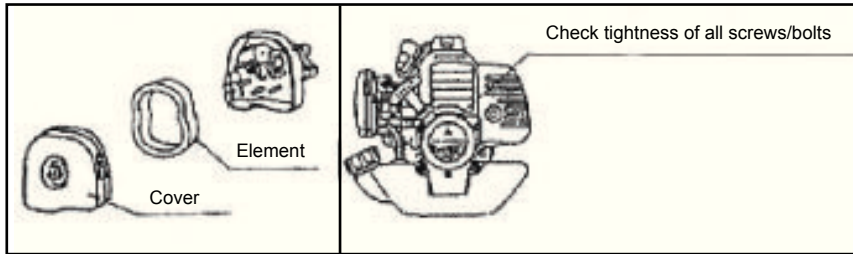

Pic.14

Pic.15

9. Maintenance after 50 hours of use

- Clean and adjust the spark plug. Clean sediment and carbon from the surfaces. Adjust the gap to 0.6-0.7 mm.
- Clean the fuel filter. With a hook, pull the fuel filter out of the tank and inspect. If dirty, replace with a new one.

10. Long term storage

When storing for more than a month:

- 1) Remove fuel from tank. Run engine until it runs out of fuel.
- 2) Clean the inside of fuel tank and the fuel filter with clean gasoline.
- 3) Remove the spark plug and put small amount of dean motor oil in the spark plug hole. Pull the starter about two or three times, then stop pulling when the piston is at the top. Replace the plug.
- 4) Clean the external parts of the motor with a cloth soaked in oil and leave the motor in a dry place away from fire or heat.

Suggestion: Motors stored for long periods with gas in the tank and carburetor will have reduced performance.

11. Prolonging the life of your machine

- 1) Always keep your machine in good condition
- 2) Check for loose parts. Tighten any loose parts before use.
- 3) When storing:
 - Drain the fuel tank and start the motor to burn any remaining fuel
 - Remove the spark plug and put oil in the cylinder. Put back plug and pull start engine a few times
 - Check the air filter. Clean before using.
 - Keep the motor in a dry place. Make sure it is kept away from dust.
 - Always repair damaged parts before using.

Suggestion: If the unit is stored for long periods with gas in the tank or carburetor, sediment will cause performance problems. Remove fuel from the tank and carburetor before storing.

Warranty

This product is warranted by the manufacturer to the original purchaser to be free from defects in material and workmanship under normal use for a period of two (2) years from the date of purchase.

During the warranty period, and upon proof of purchase, the product will be repaired or replaced (with the same or similar model at manufacturer's option), without charge for either parts or labour.

In case of a defect please contact the dealer where you originally purchased this product. The warranty will not apply to this product if it has been misused, abused or altered. Without limiting the foregoing, leakage of the battery, bending or dropping the unit are presumed to be defects resulting from misuse or abuse.

Exceptions from responsibility

The user of this product is expected to follow the instructions given in operators' manual.

Although all instruments left our warehouse in perfect condition and adjustment the user is expected to carry out periodic checks of the product's accuracy and general performance.

The manufacturer, or its representatives, assumes no responsibility of results of a faulty or intentional usage or misuse including any direct, indirect, consequential damage, and loss of profits.

The manufacturer, or its representatives, assumes no responsibility for consequential damage, and loss of profits by any disaster (earthquake, storm, flood ...), fire, accident, or an act of a third party and/or a usage in other than usual conditions.

The manufacturer, or its representatives, assumes no responsibility for any damage, and loss of profits due to a change of data, loss of data and interruption of business etc., caused by using the product or an unusable product.

The manufacturer, or its representatives, assumes no responsibility for any damage, and loss of profits caused by usage other than explained in the users' manual.

The manufacturer, or its representatives, assumes no responsibility for damage caused by wrong movement or action due to connecting with other products.

WARRANTY DOESN'T EXTEND TO FOLLOWING CASES:

1. If the standard or serial product number will be changed, erased, removed or will be unreadable.
2. Periodic maintenance, repair or changing parts as a result of their normal runout.
3. All adaptations and modifications with the purpose of improvement and expansion of normal sphere of product application, mentioned in the service instruction, without tentative written agreement of the expert provider.
4. Service by anyone other than an authorized service center.
5. Damage to products or parts caused by misuse, including, without limitation, misapplication or negligence of the terms of service instruction.
6. Power supply units, chargers, accessories, wearing parts.
7. Products, damaged from mishandling, faulty adjustment, maintenance with low-quality and non-standard materials, presence of any liquids and foreign objects inside the product.
8. Acts of God and/or actions of third persons.
9. In case of unwarranted repair till the end of warranty period because of damages during the operation of the product, its transportation and storing, warranty doesn't resume.

For more information you can visit our website WWW.ADAINSTRUMENTS.COM
or write the letter with your questions on info@adainstruments.com

WARRANTY CARD

Name and model of the product _____

Serial number _____ date of sale _____

Name of commercial organization _____ stamp of commercial organization

Warranty period for the instrument exploitation is 24 months after the date of original retail purchase. It extends to the equipment, imported on the RF territory by official importer.

During this warranty period the owner of the product has the right for free repair of his instrument in case of manufacturing defects.

Warranty is valid only with original warranty card, fully and clear filled (stamp or mark of the seller is obligatory).

Technical examination of instruments for fault identification which is under the warranty, is made only in the authorized service center.

In no event shall manufacturer be liable before the client for direct or consequential damages, loss of profit or any other damage which occur in the result of the instrument outage.

The product is received in the state of operability, without any visible damages, in full completeness. It is tested in my presence. I have no complaints to the product quality. I am familiar with the conditions of warranty service and I agree.

purchaser signature _____

Before operating you should read service instruction!

If you have any questions about the warranty service and technical support contact seller of this product

Certificate of acceptance and sale

_____ **No** _____
name and model of the instrument

Corresponds to _____
designation of standard and technical requirements

Data of issue _____

Stamp of quality control department

Price

Sold _____ Date of sale _____
name of commercial establishment

Руководство по эксплуатации

Мотобур

Модель: Ground Drill - 3



RUS

Содержание

1. Введение.....	21
2. Меры предосторожности.....	21
3. Технические характеристики	23
4. Сборка	24
5. Перед применением	26
6. Двигатель.....	27
7. Настройка карбюратора.....	30
8. Ежедневное техобслуживание.....	31
9. Техобслуживание после 50 ч использования мотобура.....	31
10. Подготовка к консервации.....	32
11. Уход за мотобуром	32
12. Гарантия	33
13. Освобождение от ответственности.....	33

Приложение 1. “Гарантийный талон”.

Приложение 2. “Свидетельство о приемке и продаже”.

Введение

Уважаемые пользователи!

Благодарим за покупку продукции ADA Instruments. В данном руководстве приведены правила эксплуатации инструмента. Перед началом работ внимательно прочтите руководство. Эксплуатируйте инструмент в соответствии с правилами и с учетом требований безопасности. Сохраните инструкцию, при необходимости Вы всегда можете обратиться к ней.

Продукция ADA Instruments отличается эргономичным дизайном, обеспечивающей удобство ее использования, продуманной конструкцией, высокой мощностью и производительностью.

В связи с изменениями в технических характеристиках содержания руководства может не полностью соответствовать приобретенному инструменту. Производитель оставляет за собой право вносить изменения в конструкцию отдельных деталей без предварительного уведомления.

Меры предосторожности

Надевайте одежду с длинными рукавами и длинные брюки с закрытыми отворотами.

Не надевайте галстук, шарфы, украшения или что-то подобное. Эти предметы могут намотаться на бур в процессе работы.

Используйте защитные очки.

Надевайте шлем во время работы.

Надевайте обувь с не скользящей подошвой.

Используйте защитные наушники для защиты от сильного шума.

Не работайте долгое время летом и зимой. Делайте перерывы в работе.

Не работайте в дождь. Так как поверхность земли влажная и вы можете подскользнуться.

Не работайте внутри помещения или в плохо проветриваемом помещении.

Не курите вблизи бура. Инструмент работает на бензине. Держите бур подальше от огня.

Не снимайте крышку топливного бака и не пытайтесь дозаправиться топливом, если бур работает или он нагрет.

Если вы дозаправили бур, протрите поверхность от пролитого топлива.

Храните топливо во взрывобезопасных контейнерах в прохладном месте.

Проверьте все болты и гайки. Они должны быть плотно затянуты. При необходимости затяните болты.
Проверьте лезвие шнека на наличие изъянов, трещин, изгибов. НИКОГДА не пользуйтесь буром, если лезвие шнека повреждено.

Не позволяйте посторонним людям подходить менее, чем на 5м к рабочему месту. ОПАСНО для детей и животных находиться около инструмента во время его работы.

Будьте осторожны при работе на каменистом грунте. Шнек может заклинить и бур может вырваться из рук.

При работе с буром вы должны крепко стоять на ногах.

Заглушите двигатель, если к вам приближается человек.

Не позволяйте детям и не обученным людям работать с инструментом.

Не дотрагивайтесь до шнека при включенном двигателе. При транспортировке всегда выключайте двигатель и дождитесь, пока шнек прекратит вращение.

Во время вращения шнека находитесь на безопасном расстоянии от него.

Перед тем, как бур положить на землю, убедитесь, что шнек прекратил вращаться.

Если вам необходимо глубоко пробурить землю, не пытайтесь это сделать за один раз. Сделайте это за 2-3 попытки.

Во время технического обслуживания или замены частей, заглушите двигатель, снимите колпачок свечи зажигания и дайте двигателю охладиться.

Храните инструмент в чистом виде. Промойте бур от остатков топлива.

НИКОГДА не храните бур около огня.

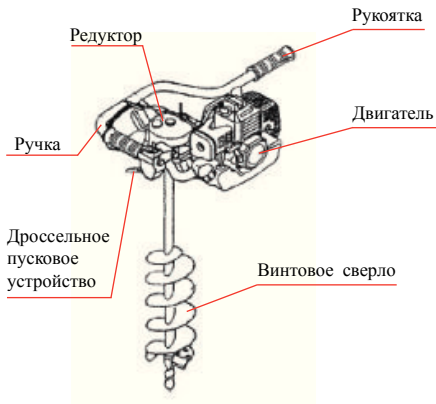

Технические характеристики

Тип двигателя: 2-х тактный, возд. охлаждения
 Объем двигателя: 49 см³
 Топливная смесь (масло/бензин): 1:25
 Воспламенение: CDI
 Мощность: 2.5 л.с
 Карбюратор: тип перегородка
 Объем топливного бака: 1.2 л
 Диаметр шнека: 100 мм/150 мм/200 мм
 Вес со сверлом/без сверла: 10,9/9,5 кг

Сборка

1) Подготовка к работе (Рис.1):

- Положите двигатель на землю. Вкрутите винт в указанное отверстие.
- Установите редуктор на двигатель и крепко затяните винт.
- Закрутите другие 3 болта в отверстия и затяните все 4 болта.



Рис.1

2) Подключение тросика дроссельной заслонки (Рис.2):

- Чтобы снять корпус, используйте отвертку в точке А
- Подсоедините тросик дроссельной заслонки к разъему на двигателе.
- Поместите корпус на двигатель. Закройте корпус.

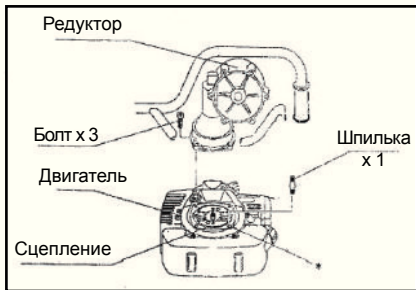

Рис.2

3) Подключение электропроводки (Рис.3)

Соедините электропроводку (x2) между двигателем и коробкой передач. Убедитесь, что цвета совпадают и соединения электропроводки надежное.

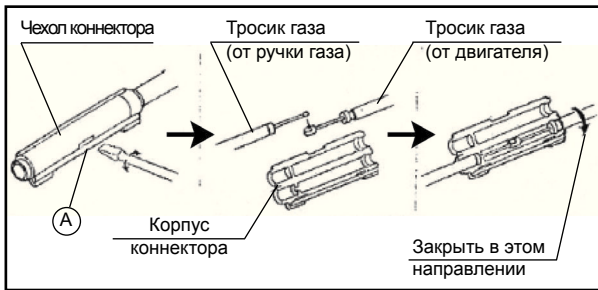

Рис.3

4) Подсоединение шнека к редуктору (Рис.4)

- Выдвиньте наверх хомут и вытащите болт из отверстия.
- Совместите и вставьте приводной вал редуктора и хвостовик шнека и вставьте вал в хвостовик.
- Опустите хомут и вставьте в отверстие болт.

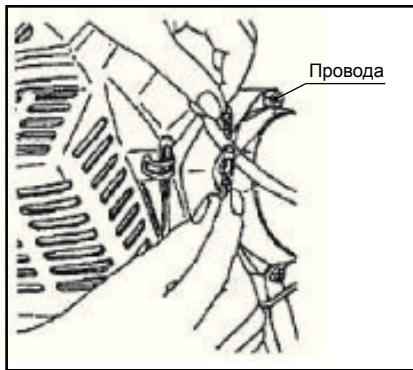

Рис.4

Перед применением

1. ПРОВЕРКА

- Осмотрите инструмент на наличие всех частей. Особенно это касается свечи зажигания.
- Проверьте отсутствие загрязнений воздухозаборника и выхлопной трубы. Мотобур работает на двигателе с воздушным охлаждением. Если воздухозаборник засорен, двигатель может перегреться.
- Проверьте воздушный фильтр на наличие грязи. Если воздушный фильтр загрязнен, мотобур будет расходовать больше топлива.
- Проверьте свечу зажигания на наличие искры.

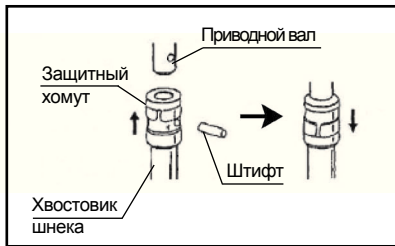
2. ДОБАВЛЕНИЕ МАСЛА (Рис.5)

- Поменяйте масло после 50 ч работы и затем меняйте масло после 100 ч работы мотобура.
- Добавьте 250 см³ масла (SAE 80-90 трансмиссионное масло).
- Масло не должно выливаться за пределы сливного отверстия. Чтобы проверить уровень масла, поставьте мотобур в вертикальное положение на шнек. Масло в редукторе должно быть на уровне сливного отверстия.



Рис.5

6. Двигатель

1. ПОДГОТОВКА ПЕРЕД ПУСКОМ ДВИГАТЕЛЯ

- Наполните топливный бак топливом. Используйте смесь бензина и масла для 2-тактного двигателя. **Топливная смесь 25:1.**

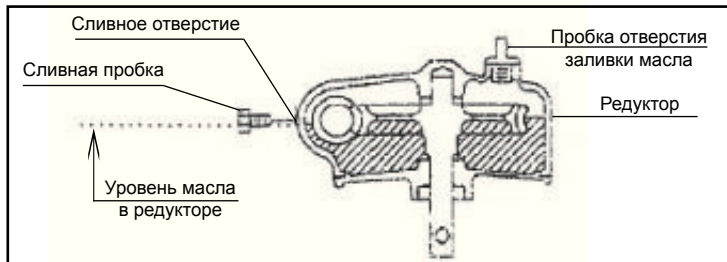
Внимание: неправильная пропорция топлива может повредить двигатель.

- Трос привода дроссельных заслонок (рис.6) - установите трос.

2. ПУСК

- Поверните переключатель в положение ON (рис.7)

- Подсоединение троса может отличаться от того, что указано на картинке.

- Несколько раз нажмите грушу для подкачки в нижней части карбюратора, пока не увидите топливо в прозрачной пластиковой топливозвратной трубке.(рис.8).

- Поверните рычаг дросселя вверх (когда двигатель холодный), чтобы перекрыть поступления воздуха в карбюратор (рис.9).



Рис.6



Рис.7



Рис.8

Рис.9

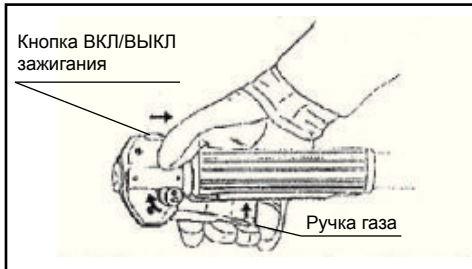
Рис.10

- Возьмитесь за ручку ручного стартера и быстро потяните за нее (рис.10).
- Поверните рычаг дросселя вниз, когда двигатель нагреется.

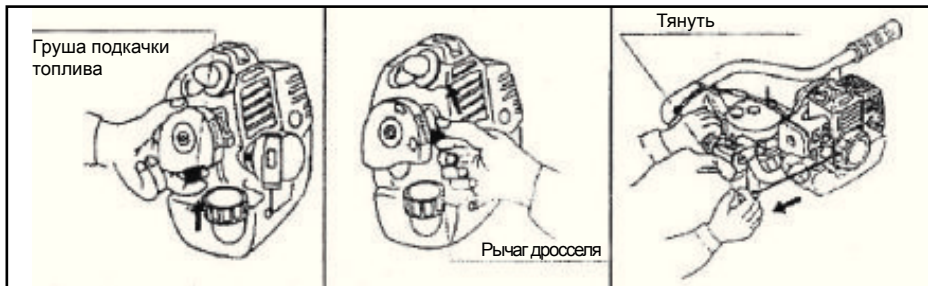
3. РАБОТА

- Дайте двигателю прогреться около 1 мин. Рычаг дросселя не должен быть все время опущен.
- Нажимайте и отпускайте рукоятку дроссельной заслонки (рычаг газа) до достижения желаемых оборотов.

Важно!

Не работайте на высоких оборотах долгое время, так как инструменту нужно время, чтобы смазать все внутренние части.
 Не работайте на высоких оборотах без нагрузки.

4. КОНЕЦ РАБОТЫ (Рис.11)

- Отпустите ручку газа до скорости холостого хода.
- Поверните переключатель в положение OFF.

Важно!

Мотобур следует хранить без топлива в топливном баке. Бензобак не должен находиться в наклонном состоянии. В противном случае, топливо может пролиться. Работающие части двигателя могут быть очень горячими. Топливо может пролиться (Рис.12).



Рис.11



Рис.12

Настройка карбюратора (рис.13)

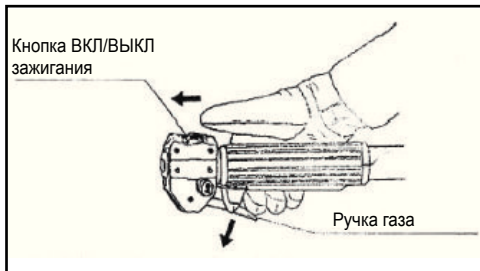
1) Винт регулировки оборотов холостого хода:

- поверните по часовой стрелке, чтобы увеличить число оборотов в минуту.
- поверните против часовой стрелки, чтобы уменьшить число оборотов в минуту.

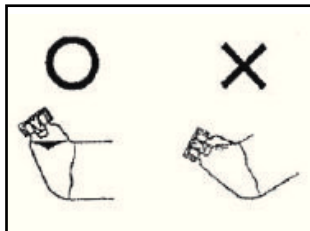
2) Винт регулировки топливовоздушной смеси на малом ходу:

- поверните по часовой стрелке, чтобы уменьшить отношение топливо-воздух.
- поверните против часовой стрелки, чтобы увеличить отношение топливо-воздух.

(3) Винт регулировки топливовоздушной смеси на большой скорости (если входит в комплектацию):

- поверните по часовой стрелке, чтобы уменьшить отношение топливо-воздух.
- поверните против часовой стрелки, чтобы увеличить отношение топливо-воздух.

Важно!

Обычно нет необходимости настраивать карбюратор. Так как двигатель имеет заводские установки. Неправильная настройка может повредить инструмент или человека, работающего с ним.



Рис.13

Ежедневное техобслуживание

- Воздушный фильтр должен быть чистым. После того, как вы почистили фильтр, капните на него несколько капель масла для смазки. (рис.14).
- Проверьте прочность посадки гаек и винтов.

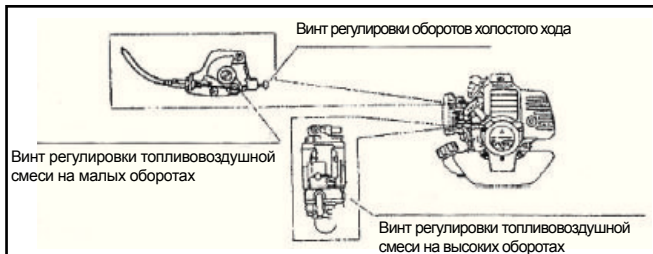

Рис.14



Рис.15

Техобслуживание после 50 ч использования мотобура

- Свеча зажигания должна быть чистой. Удалите осадок и нагар с поверхности. Установите зазор между электродами свечи 0.6-0.7 мм (рис.16).
- Промойте топливный фильтр. Вытащите крючком фильтр из топливного бака и осмотрите его. Если он грязный, замените его новым (рис.17)

Подготовка к консервации

При хранении больше месяца:

Слить все топливо из топливного бака. Завести двигатель и дать ему поработать для полной остановки.

Промойте внутреннюю часть топливного бака и топливный фильтр чистым бензином.

Уберите свечу зажигания и капните чистого моторного масла в отверстие свечи зажигания. Прокрутите двигатель 2 или 3 раза, затем остановитесь, когда поршень будет находиться наверху. Поместите обратно свечу зажигания.

Протрите внешнюю часть двигателя тканью, пропитанную маслом. Храните двигатель в сухом месте подальше от огня и жары.

Если вы будете хранить двигатель долгое время с топливом в топливном баке, производительность карбюратора уменьшится.

Уход за мотобуром

Содержите инструмент в чистоте и в хорошем состоянии. Проверяйте прочность затягивания резьбовых соединений мотобура.

При хранении:

- Слить все топливо из топливного бака. Завести двигатель и дать ему поработать для полной остановки.

- Выкрутите свечу зажигания и капните масло в цилиндр. Поставьте на место свечу зажигания и прокрутите двигатель 2 или 3 раза.

- Проверьте воздушный фильтр. Почистите его перед использованием.

- Храните двигатель в сухом не пыльном месте.

- Всегда производите ремонт поврежденных частей, перед тем, как приступить к работе.

Важно!

При хранении слейте топливо из топливного бака и карбюратора.

Гарантия

Производитель предоставляет гарантию на продукцию покупателю в случае дефектов материала или качества его изготовления во время использования оборудования с соблюдением инструкции пользователя на срок до 1 года со дня покупки. Во время гарантийного срока, при предъявлении доказательства покупки, прибор будет починен или заменен на такую же или аналогичную модель бесплатно. Гарантийные обязательства также распространяются и на запасные части.

В случае дефекта, пожалуйста, свяжитесь с дилером, у которого вы приобрели прибор. Гарантия не распространяется на продукт, если повреждения возникли в результате деформации, неправильного использования или ненадлежащего обращения.

Все вышеизложенные безо всяких ограничений причины, а также утечка батареи, деформация прибора являются дефектами, которые возникли в результате неправильного использования или плохого обращения.

Освобождение от ответственности

Пользователю данного продукта необходимо следовать инструкциям, которые приведены в руководстве по эксплуатации. Даже, несмотря на то, что все приборы проверены производителем, пользователь должен проверять точность прибора и его работу.

Производитель или его представители не несут ответственности за прямые или косвенные убытки, упущенную выгоду или иной ущерб, возникший в результате неправильного обращения с прибором.

Производитель или его представители не несут ответственности за косвенные убытки, упущенную выгоду, возникшие в результате катастроф (землетрясение, шторм, наводнение и т.д.), пожара, несчастных случаев, действия третьих лиц и/или использование прибора в необычных условиях.

Производитель или его представители не несут ответственности за косвенные убытки, упущенную выгоду, возникшие в результате изменения данных, потери данных и временной приостановки бизнеса и т.д., вызванных применением прибора.

Производитель или его представители не несут ответственности за косвенные убытки, упущенную выгоду, возникшие в результате использования прибора не по инструкции.

ГАРАНТИЙНЫЕ ОБЯЗАТЕЛЬСТВА НЕ РАСПРОСТРАНЯЮТСЯ НА СЛЕДУЮЩИЕ СЛУЧАИ:

1. Если будет изменен, стерт, удален или будет неразборчив типовой или серийный номер на изделии;
2. Периодическое обслуживание и ремонт или замену запчастей в связи с их нормальным износом;
3. Любые адаптации и изменения с целью усовершенствования и расширения обычной сферы применения изделия, указанной в инструкции по эксплуатации, без предварительного письменного соглашения специалиста поставщика;
4. Ремонт, произведенный не уполномоченным на то сервисным центром;
5. Ущерб в результате неправильной эксплуатации, включая, но не ограничиваясь этим, следующее: использование изделия не по назначению или не в соответствии с инструкцией по эксплуатации на прибор;
6. На элементы питания, зарядные устройства, комплектующие, быстро изнашивающиеся и запасные части;
7. Изделия, поврежденные в результате небрежного отношения, неправильной регулировки, ненадлежащего технического обслуживания с применением некачественных и нестандартных расходных материалов, попадания жидкостей и посторонних предметов внутрь.
8. Воздействие факторов непреодолимой силы и/или действие третьих лиц;
9. В случае негарантийного ремонта прибора до окончания гарантийного срока, произошедшего по причине полученных повреждений в ходе эксплуатации, транспортировки или хранения, и не возобновляется.

Для получения дополнительной информации Вы можете посетить наш Интернет сайт WWW.ADAINSTRUMENTS.COM или написать письмо с интересующими Вас вопросами на электронный адрес info@adainstruments.com

ГАРАНТИЙНЫЙ ТАЛОН

Наименование изделия и модель _____

Серийный номер _____ Дата продажи _____

Наименование торговой организации _____ Штамп торговой организации мп.

Гарантийный срок эксплуатации приборов составляет 24 месяца со дня продажи и распространяется на оборудование, ввезенное на территорию РФ официальным импортером.

В течении гарантийного срока владелец имеет право на бесплатный ремонт изделия по неисправностям, являющимся следствием производственных дефектов.

Гарантийные обязательства действительны только по предъявлении оригинального талона, заполненного полностью и четко (наличие печати и штампа с наименованием и формой собственности продавца обязательно).

Техническое освидетельствование приборов (дефектация) на предмет установления гарантийного случая производится только в авторизованной мастерской.

Производитель не несет ответственности перед клиентом за прямые или косвенные убытки, упущенную выгоду или иной ущерб, возникшие в результате выхода из строя приобретенного оборудования.

Правовой основой настоящих гарантийных обязательств является действующее законодательство, в частности, Федеральный закон РФ “О защите прав потребителя” и Гражданский кодекс РФ ч.II ст. 454-491.

Товар получен в исправном состоянии, без видимых повреждений, в полной комплектности, проверен в моем присутствии, претензий по качеству товара не имею. С условиями гарантийного обслуживания ознакомлен и согласен.

Подпись получателя _____

Перед началом эксплуатации внимательно ознакомьтесь с инструкцией по эксплуатации!

По вопросам гарантийного обслуживания и технической поддержки обращаться к продавцу данного товара

СВИДЕТЕЛЬСТВО О ПРИЕМКЕ И ПРОДАЖЕ

№ _____

НАИМЕНОВАНИЕ И ТИП ПРИБОРА

Соответствует _____
обозначение стандарта и технических условий

Дата выпуска _____

Штамп ОТК (клеймо приемщика)

Цена

Продан(а) _____ Дата продажи _____

**ADA
MEASUREMENT FOUNDATION**

WWW.ADAINSTRUMENTS.COM