

РУКОВОДСТВО ПО УСТАНОВКЕ ГИПСОВОГО СВЕТИЛЬНИКА «CALYPSO 1900»

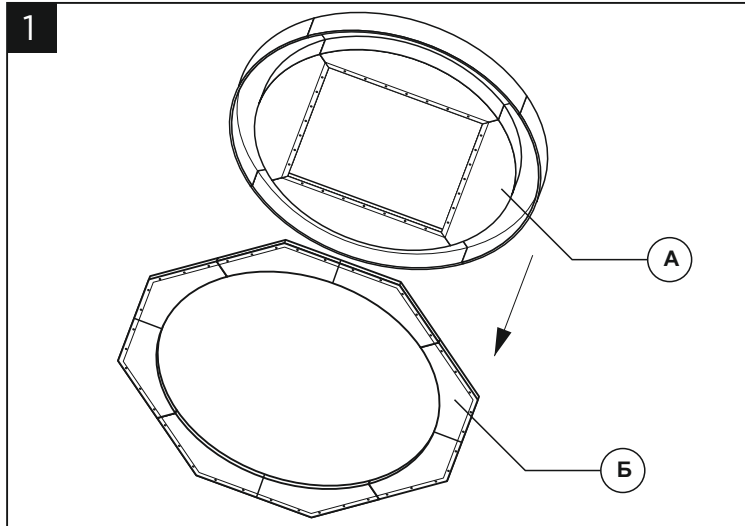

Комплект светильника: А - центральная часть (состоит из 4-х частей);
Б - основание (состоит их 8-ми частей);

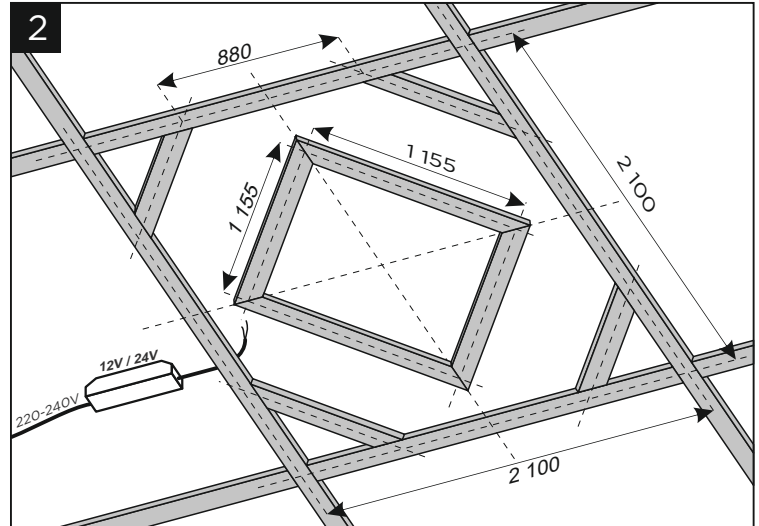

В запланированном месте размещения светильника соберите, заранее, на потолке по указанным на схеме размерам каркас для установки светильника.

Подведите электрический кабель и подключите к нему источник питания.

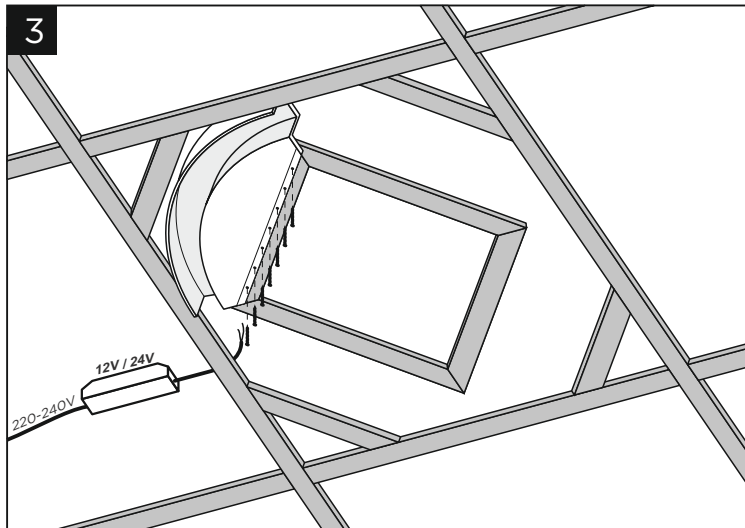

Закрепите 1/4 центральной части светильника к каркасу потолка саморезами (входят в комплект светильника)

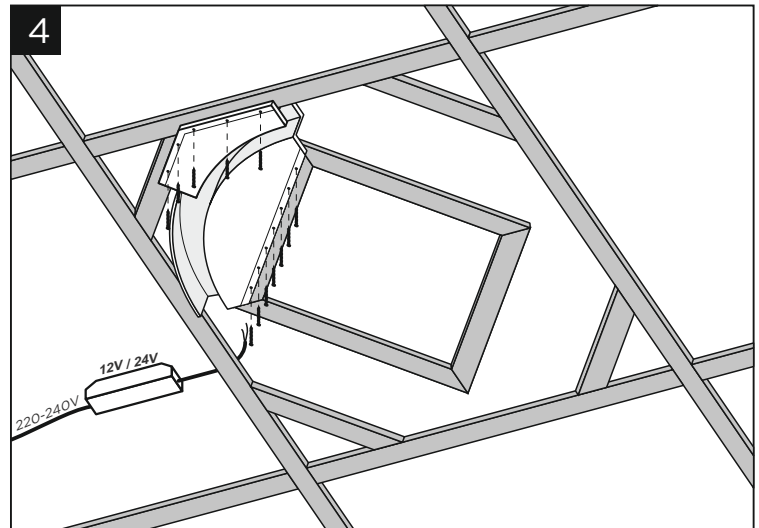

Затем закрепите 1/8 основания светильника к каркасу потолка саморезами (входят в комплект светильника)

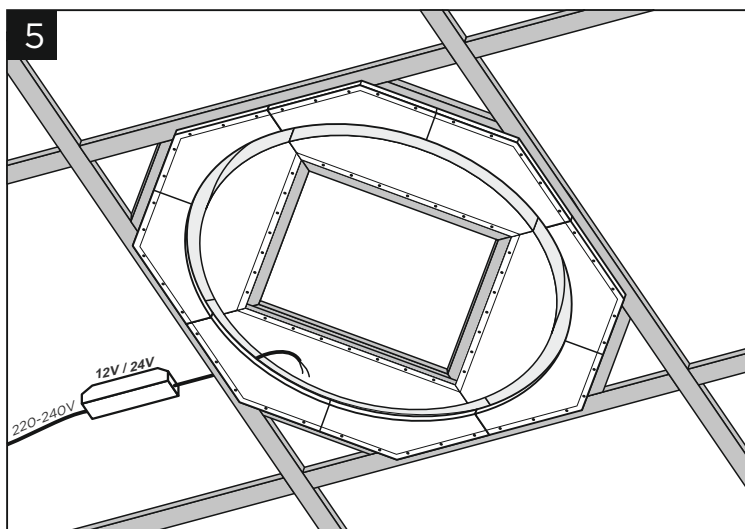

В таком же порядке закрепите остальные части светильника к каркасу потолка саморезами (входят в комплект светильника)

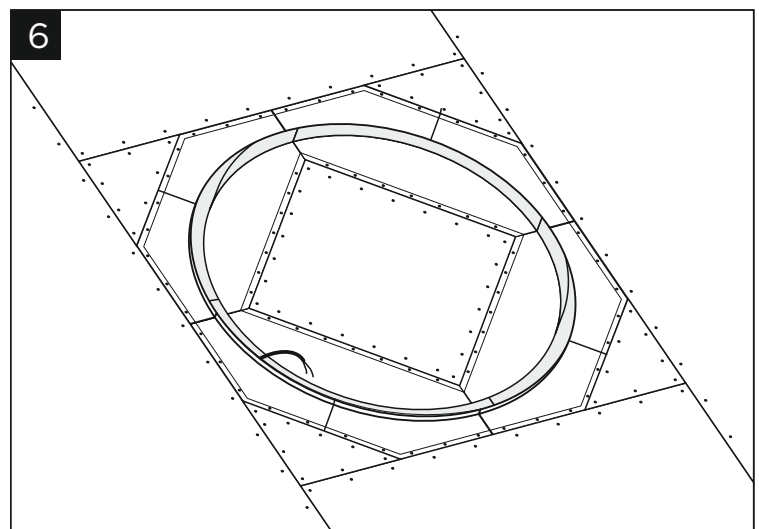

Зашейте каркас потолка гипсокартоном.

РУКОВОДСТВО ПО УСТАНОВКЕ ГИПСОВОГО СВЕТИЛЬНИКА «CALYPSO 1900»

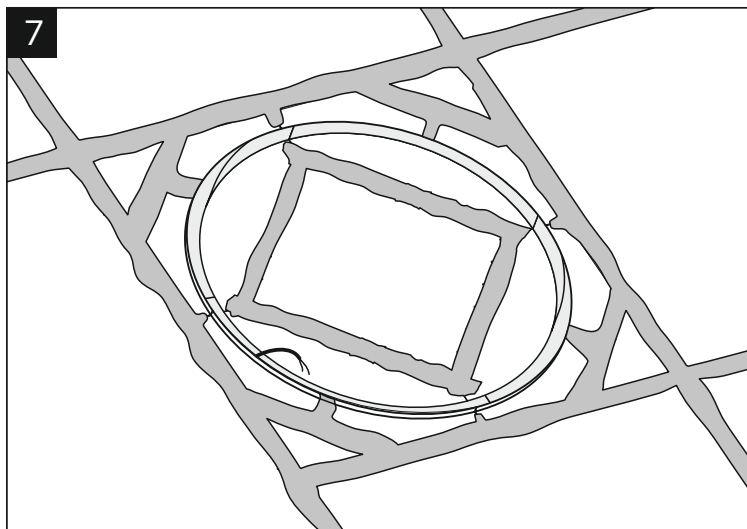

Зашпаклюйте швы между светильником и гипсокартоном.

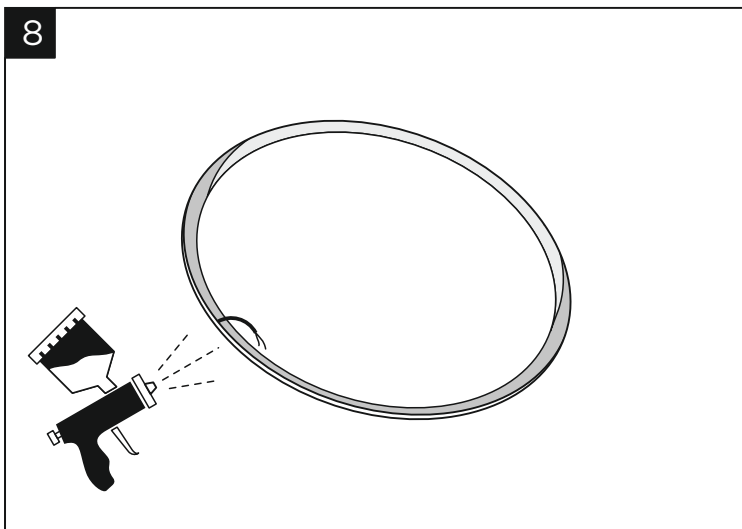

Покрасьте потолок в необходимый цвет.

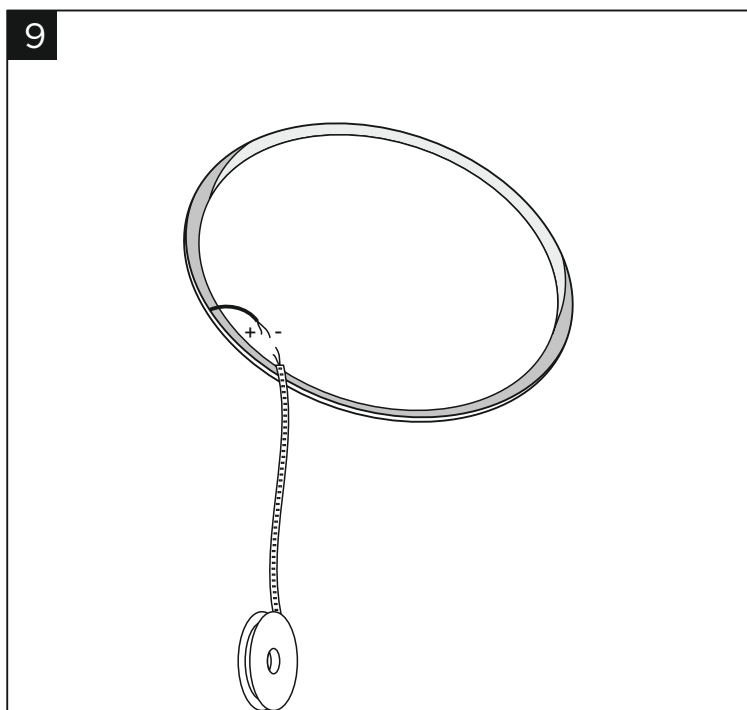

место установки
светодиодной
ленты

Подключите светодиодную ленту к источнику питания и наклейте её на техническую алюминиевую полосу, которая установлена внутри светильника.

ВНИМАНИЕ! НЕ ЗАБУДЬТЕ ПЕРЕД РАБОТОЙ С ЭЛЕКТРИЧЕСТВОМ, ОТКЛЮЧИТЬ НАПРЯЖЕНИЕ!