

## TECNO by Rafa García, 2013

**SANCAL**



### EXPLICACION DEL MODELO

**Tecno** es una *síntesis de relax y estética para el hogar*. Debe su nombre al mecanismo que lleva integrado en su interior. Un sutil toque tecnológico para conseguir que el asiento se deslice mientras el respaldo se reclina, y podamos así encontrar la comodidad que necesitamos en cada ocasión. El movimiento se realiza mediante un motor eléctrico accionado con un único mando a distancia que controla ambas sentadas, y se puede detener en cualquier posición.

**Rafa García** vuelve a sorprendernos con un diseño tan sencillo como innovador. En lugar de costuras **Tecno** recurre a cremalleras para unir cada una de las piezas de tela que lo envuelven. Gracias a este sistema podremos desenfundar brazos y almohadas ágilmente, de la manera más fácil que se pueda imaginar. Pero las cremalleras, además de resultar muy prácticas, son decorativas y aportan un delicado toque de color. El colorido disponible es: blanco, gris, negro, rosa, coral, verde y celeste.

Las cremalleras también se integran en el diseño de los cojines de decoración, cuyos disimulados bolsillos han sido confeccionados para guardar el mando a distancia.

La modulación es básica y concisa como su propia alma: 3 sofás de 228, 258 y 284 cm, 3 medidas de módulos, 1 chaise longue, 2 pufs y 4 almohadas de decoración. Asimismo existe una versión fija (sin mecanismo) de todos los módulos. La chaise por su comodidad intrínseca se realiza siempre fija, sin mecanismo.

Las patas son de madera de haya (acabado natural).

Tecno solo se fabrica en tela.

### IMPORTANTE

Todos los sofás y módulos se sirven desmontados por plazas. La unión se realiza mediante tornillos. Incorpora instrucciones de montaje.

El mecanismo de motor eléctrico funciona conectándolo a una toma de corriente de 220/230v (enchufe tipo europeo). La longitud del cable es de 2,80m. Ver instrucciones de montaje.

Las patas de haya tienen un acabado natural. Para otras opciones de color, por favor, consulte al departamento comercial.

Las solicitudes de composiciones deben adjuntar un plano en planta al realizar el pedido. La mano (derecha/izquierda) se interpreta siempre viendo el dibujo de frente.

### DESCRIPTION OF THE MODEL

**Tecno** is an ideal blend of style and comfort at home. Its name comes from the electronic system that is hidden in its interior. The wireless remote enables the seating area to slide forward while the back reclines to find just the right position. Unlike other mechanisms that have only two or three positions, the smooth movement of Tecno can be stopped at any time: in exactly the right place for the individual and without having to get up.

**Rafa García** has surprised us again with a design that is both disciplined and innovative. Instead of using seams, **Tecno** makes a statement with oversized zips. This system enables the cover on the arm and seating area to be removed. Moreover, the zips themselves provide a decorative element and a touch of colour: white, grey, black, pink, coral, green or sky-blue.

The zips have also been used as a design accent in the scatter cushions, with a hidden pocket to keep the remote control safe.

As with many of Sancal's products, the sofa even boasts a range of modules: three sofas (228, 258 and 284 centre meters wide), three sizes of modules, one chaise longue, two poufs and four sizes of scatter cushion. A version without a mechanism is also available for the modules – and the Chaise Longue with its long seating area cannot have a mechanism fitted.

The feet are in natural beech.

Tecno is only available in fabric.

### IMPORTANT

All of the sofas are delivered as modules and need to be bolted together upon arrival.

The electric motor requires an electricity supply of 220/230V and comes with a standard Europlug. The length of the cable is 2,80m. If your country requires a different voltage, please contact your sales representative before ordering.

The beech feet come in a natural finish as standard. For other options please select a stain colours and specify it in your order.

To order modular compositions please provide a plan. Sancal determines the "left" and "right" arms by looking directly at the seating area.

### CARACTERISTIQUES

**Tecno** est une synthèse de détente et d'esthétique pour l'intérieur. Il doit son nom au mécanisme intégré dans la structure. Basé sur une technologie astucieuse, par un simple glissement de l'assise vers l'avant, le dossier s'incline vers l'arrière, procurant le confort souhaité suivant l'instant. Le mouvement est exercé par un moteur électrique actionné par une télécommande, qui contrôle les assises, et les immobilise dans n'importe quelle position.

**Rafa García** nous surprend à nouveau avec un design aussi simple qu'innovateur. **Tecno** a remplacé les coutures par des fermetures éclair qui assemblent chaque pièce de tissu qui le compose. Avec ce système, nous pouvons enlever les housses des coussins et accoudoirs très facilement. Les fermetures éclair, tout en étant très pratiques sont décoratives et apportent une touche de couleur raffinée. Les couleurs disponibles sont: le blanc, gris, noir, rose, corail, vert et bleu.

Des fermetures éclair ont été également intégrées dans la conception des coussins décoratifs, ainsi qu'une pochette pour y loger la télécommande actionnant le mécanisme du canapé.

La modulation est fondamentale et précise comme sa propre conception: 3 canapés 228, 258 et 284 centimètres, 3 modules, 1 chaise longue, 2 poufs et 4 coussins décoratifs. Il existe également une version fixe (sans mécanisme) dans tous les modules. La chaise longue de par son confort intrinsèque est toujours fixe, sans mécanisme.

Les pieds sont en hêtre (finition naturelle).

Tecno est réalisé uniquement en tissu.

### IMPORTANT

Tous les canapés et modules sont livrés démontés. Chaque place assise se visse l'une à l'autre. Comprend des instructions de montage.

Le mécanisme est un moteur électrique qui fonctionne en se connectant à une prise de courant 220/230V (fiche de type européen). La longueur du câble est 2,80m. Voir instructions de montage.

Les pieds en hêtre ont un fini naturel. Pour d'autres options de couleur, préciser lors de la commande.

Joindre un plan aux commandes de compositions. La côté (droite/gauche) est toujours déterminé face à la composition.

## TECNO by Rafa García, 2013

# SANCAL

### CARACTERISTICAS TECNICAS

#### TELA

- Estructura base fija.
- Brazos desenfundables y almohadas parcialmente desenfundables.
- Estructura de madera recubierta de espuma HR Ultracel de 30kg.
- Almohada de asiento: bastidor de madera, preparado con cincha NEA de 80mm, confeccionado con espuma HR Ultracel de 35kg y revestido por una funda de algodón/ polyester rellena de plumón sintético.
- Almohada de respaldo con mecanismo: estructura de metal y tablero de DM de 3mm, confeccionados con espuma Ultracel de 25kg y revestidos por una funda de algodón acolchada con Fiberdream (microfibra tacto pluma).
- Almohada de respaldo fija: tablero de DM de 5mm, confeccionados con espuma Ultracel de 25kg y revestido por una funda de algodón acolchada con Fiberdream (microfibra tacto pluma).
- Brazo: estructura de madera confeccionada con espuma de densidades diferenciadas y revestida por una funda de velour con fibra.
- Puf: estructura de madera preparada con cincha NEA de 80mm, confeccionada con espuma HR Ultracel de 30kg y revestida por una funda de algodón/polyester rellena de plumón sintético.
- Cojines: funda de algodón rellena de FiberDream (microfibra tacto pluma).
- Patas: madera de haya, acabado natural.
- Motor con mando por radiocontrol.

#### PIEL

No se fabrica.

### ACABADOS Y COLORES / FINISHES AND COLOURS / COULEUR

HAYA / BEECH / HÊTRE Tintes / Stains / Teinture



CREMALLERAS INYECTADAS / ZIPS / FERMETURES ÉCLAIR

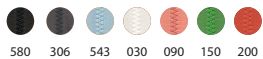

### TECHNICAL CHARACTERISTICS

#### FABRIC

- The base cover cannot be removed.
- Covers on the arm and seating areas can be partially removed.
- Wooden structure covered in 30kg HR Ultracel foam.
- Seat: wooden structure fitted with 80mm NEA webbing and 35kg Ultracel foam with a cotton and polyester cover quilted with high grade fibre.
- Back with mechanism: metal structure with 3mm MDF fitted with 25kg Ultracel foam covered in thick Fiberdream quilting.
- Back without mechanism: metal structure with 5mm MDF fitted with 25kg Ultracel foam covered in thick FiberDream quilting.
- Arm: wooden structure fitted with foam of various densities covered in fibre.
- Pouf: wooden structure fitted with 80mm NEA webbing and 30kg HR Ultracel covered with quilted high grade fibre.
- Cushions: cotton cover quilted with FiberDream.
- Feet: natural beech.
- Remote controlled motorized system.

#### LEATHER

Not manufactured.

### CARACTERISTIQUES TECHNIQUES

#### TISSU

- Structure de base fixe.
- Accoudoirs déhoussables, coussins partiellement déhoussables.
- Structure en bois recouverte de mousse HR Ultracel 30kg.
- Coussin d'assise: structure en bois avec sangles NEA de 80mm, confectionnée de mousse HR Ultracel de 35kg recouverte d'une housse de coton/polyester garnie de duvet synthétique.
- Coussin dossier avec mécanisme: structure en métal et panneau MDF de 3mm, confectionnée de mousse Ultracel de 25kg, recouverte d'une housse de coton matelassée avec Fiberdream (microfibre touché plume).
- Coussin de dossier fixe: panneau MDF 5mm, confectionné de mousse Ultracel 25kg, recouvert d'une housse en coton matelassé avec Fiberdream (microfibre touché plume).
- Accoudoir: structure en bois confectionnés de mousses de différentes densités et recouverte d'une housse de velours et fibres.
- Pouf: structure en bois avec des sangles NEA 80mm, confectionnée de mousse Ultracel HR 30kg et recouvert d'une housse de coton/polyester remplie de duvet synthétique.
- Coussins: housse coton garnie de Fiberdream (microfibre touché plume).
- Pieds: bois de hêtre, finition naturelle.
- Moteur avec télécommande radiofréquence.

#### CUIR

Ne se fait pas en cuir.

TECNO by Rafa García, 2013

**SANCAL**

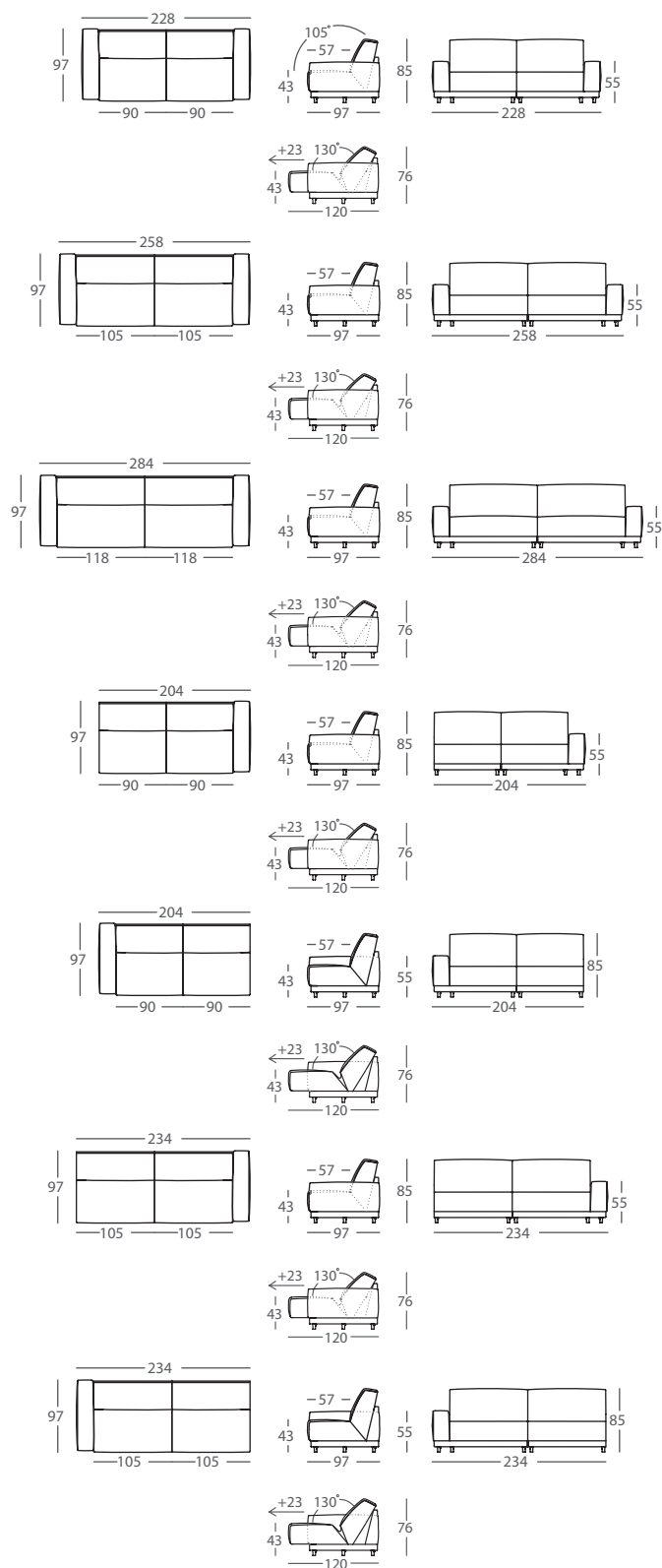

SOFÁ 228  
SOFA 228  
CANAPE 228 283.11.Z

SOFÁ 228 CON MECANISMO  
SOFA 228 WITH MECHANISM  
CANAPE 228 AVEC MECANISME 283.11.Z.M

SOFÁ 258  
SOFA 258  
CANAPE 258 283.11.Z3

SOFÁ 258 CON MECANISMO  
SOFA 258 WITH MECHANISM  
CANAPE 258 AVEC MECANISME 283.11.Z3.M

SOFÁ 284  
SOFA 284  
CANAPE 284 283.11.Z5

SOFÁ 284 CON MECANISMO  
SOFA 284 WITH MECHANISM  
CANAPE 284 AVEC MECANISME 283.11.Z5.M

MODULO 204 BRAZO DCHO  
MODULE 204 RIGHT ARM  
MODULE 204 BRAS DROIT 283.122.W.D

MODULO 204 BRAZO DCHO CON MECANISMO  
MODULE 204 RIGHT ARM WITH MECHANISM  
MODULE 204 BRAS DROIT AVEC MECANISME 283.122.W.M.D

MODULO 204 BRAZO IZDO  
MODULE 204 LEFT ARM  
MODULE 204 BRAS GAUCHE 283.122.W.I

MODULO 204 BRAZO IZDO CON MECANISMO  
MODULE 204 LEFT ARM WITH MECHANISM  
MODULE 204 BRAS GAUCHE AVEC MECANISME 283.122.W.M.I

MODULO 234 BRAZO DCHO  
MODULE 234 RIGHT ARM  
MODULE 234 BRAS DROIT 283.122.Z.D

MODULO 234 BRAZO DCHO CON MECANISMO  
MODULE 234 RIGHT ARM WITH MECHANISM  
MODULE 234 BRAS DROIT AVEC MECANISME 283.122.Z.M.D

MODULO 234 BRAZO IZDO  
MODULE 234 LEFT ARM  
MODULE 234 BRAS GAUCHE 283.122.Z.I

MODULO 234 BRAZO IZDO CON MECANISMO  
MODULE 234 LEFT ARM WITH MECHANISM  
MODULE 234 BRAS GAUCHE AVEC MECANISME 283.122.Z.M.I

TECNO by Rafa García, 2013

**SANCAL**

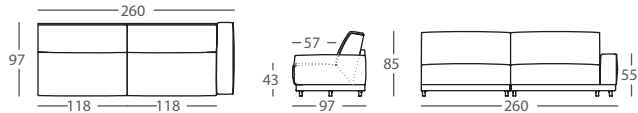

MODULO 260 BRAZO DCHO  
MODULE 260 RIGHT ARM  
MODULE 260 BRAS DROIT 283.122.Z3.D

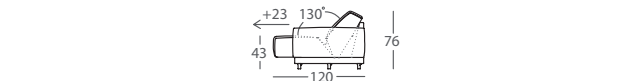

MODULO 260 BRAZO DCHO CON MECANISMO  
MODULE 260 RIGHT ARM WITH MECHANISM  
MODULE 260 BRAS DROIT AVEC MECANISME 283.122.Z3.M.D

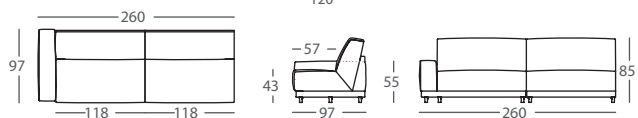

MODULO 260 BRAZO IZDO  
MODULE 260 LEFT ARM  
MODULE 260 BRAS GAUCHE 283.122.Z3.I

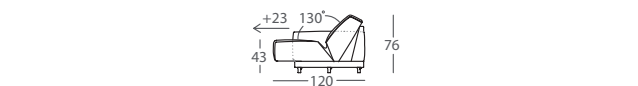

MODULO 260 BRAZO IZDO CON MECANISMO  
MODULE 260 LEFT ARM WITH MECHANISM  
MODULE 260 BRAS GAUCHE AVEC MECANISME 283.122.Z3.M.I

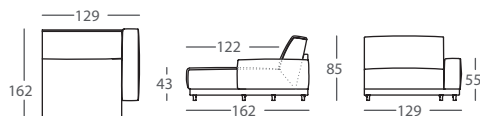

CHAISE 129X162 BRAZO DCHO  
CHAISE 129X162 RIGHT ARM  
CHAISE 129X162 BRAS DROIT 283.142.P.D

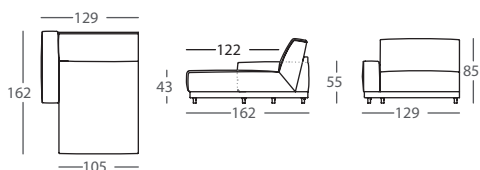

CHAISE 129X162 BRAZO IZDO  
CHAISE 129X162 LEFT ARM  
CHAISE 129X162 BRAS GAUCHE 283.142.P.I

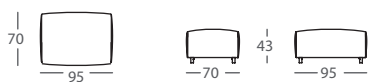

PUF 95X70  
POUF 95X70  
POUF 95X70 283.151.KG



PUF 93X93  
POUF 93X93  
POUF 93X93 283.151.KK



COJÍN 40X40 CON BOLSILLO  
CUSHION 40X40 WITH POUCE  
COUSSIN 40X40 AVEC POCHE 283.29.EE



COJÍN 40X40  
CUSHION 40X40  
COUSSIN 40X40 283.22.EE



COJÍN 59X29 CON BOLSILLO  
CUSHION 59X29 WITH POUCE  
COUSSIN 59X29 AVEC POCHE 283.29.FC

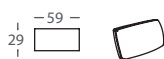

COJÍN 59X29  
CUSHION 59X29  
COUSSIN 59X29 283.23.FC