



MONTAGEANLEITUNG

Vorhangstangen durchlaufend, mit einem Zwischenträger

VS20-80-2200, VS20-80-2400, VS20-80-2600, VS20-80-2800, VS20-80-3000
VS20-80-3200, VS20-80-3400, VS20-80-3600, VS20-80-3800

VS20-100-2200, VS20-100-2400, VS20-100-2600, VS20-100-2800, VS20-100-3000
VS20-100-3200, VS20-100-3400, VS20-100-3600, VS20-100-3800

VS20-140-2200, VS20-140-2400, VS20-140-2600, VS20-140-2800, VS20-140-3000
VS20-140-3200, VS20-140-3400, VS20-140-3600, VS20-140-3800

Telefon: +49 721 530 772 0
Fax: +49 721 530 772 22
E-Mail: phos@phos.de

PHOS Design GmbH
Wertstraße 12
76189 Karlsruhe
www.phos.de

1 3 Bohrungen

Je Halter eine Bohrung $\varnothing 8$ mm, mittig, Bohrtiefe mind. 65 mm.

Bohrabstand-Empfehlung:

1x mittig; links und rechts jeweils 5-20 cm vom Stangenende eingerückt.

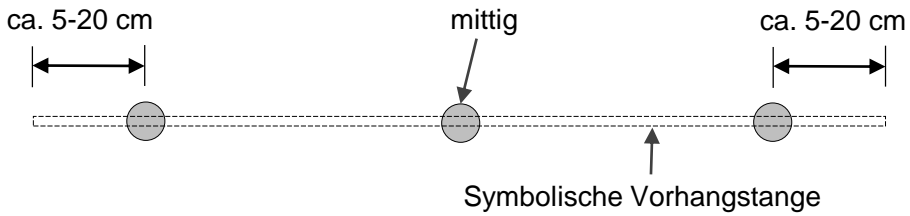

1x



Min. 65 mm



$\varnothing 8$ mm

2 Dübel

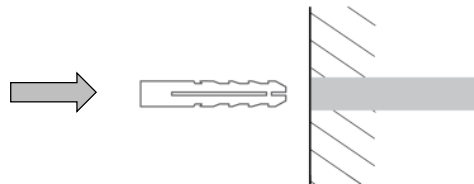

3x



3 Montage der Rosetten

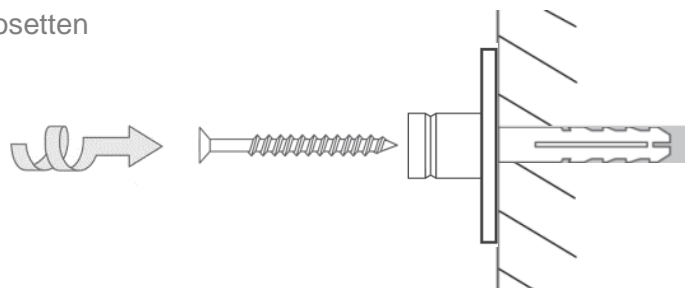

3x



3x



4 Vormontage der Vorhangstange

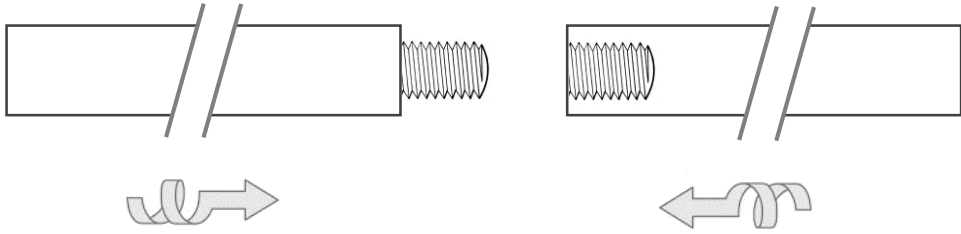

5 Vorhang/Vorhänge und Stangenhalter auf die Stange auffädeln

Wenn Sie den Vorhang an den Ösen direkt aufhängen möchten oder geschlossene Ringe verwenden möchten, fädeln Sie bitte Den Vorhang / die Vorhänge vor oder mit den Stangenhaltern auf die Vorhangstange auf.

Beispielsweise:

5a (Draufsicht)

Achten Sie darauf, dass die Fixierungsschrauben auf den Stangenhaltern nach oben zeigen.

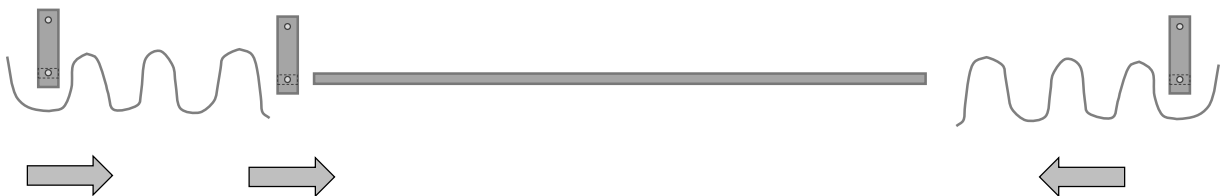

5b

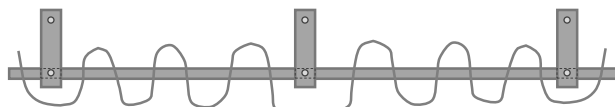

6

Aufschieben der Stangenhalter auf die Rosetten

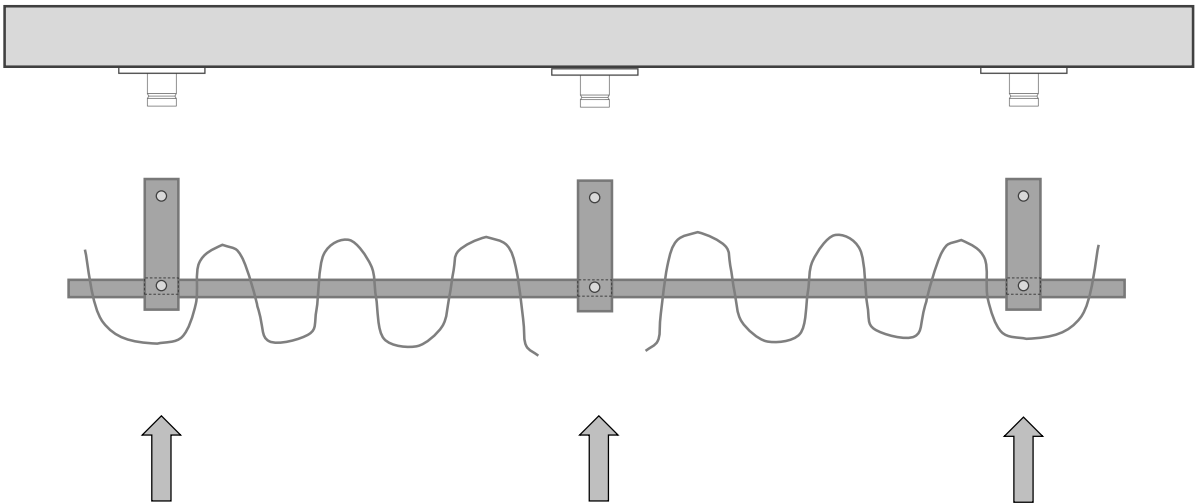

7

Fixierung

(Seitenansicht)

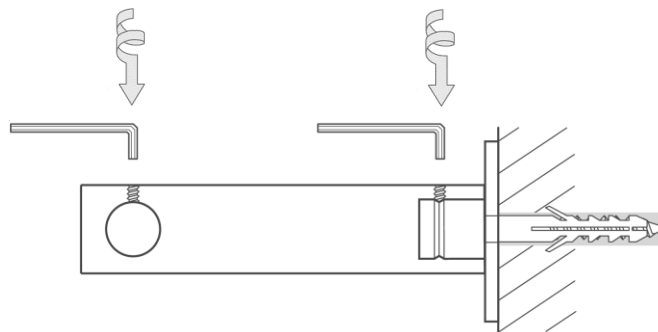

Fixieren Sie die nach oben zeigenden Madenschrauben – je Halter 2 Stück. Verwenden Sie dazu den Inbusschlüssel.

8

Fertigstellung

