



Производитель: ООО «Юнис»
Юридический адрес: Украина (ЛНР), г. Красный Луч, ул. Ключевая 1 д.
Адрес производства: Украина (ЛНР), с. Колпаково, ул. Лесная, д. 4
Уполномоченное лицо изготовителя: ООО «Металлоторг»,
Юридический адрес: Российская Федерация, 123112, г. Москва,
вн. тер. г. Муниципальный Округ Пресненский, наб. Пресненская, дом 6,
строение 2, этаж/помещ./ком. 16/1/21

ПАСПОРТ НА РАДИАТОР БИМЕТАЛЛИЧЕСКИЙ SOLUR PRESTIGE B-500

ТУ У 25.2-30695140-005:2014

Радиатор предназначен для использования в закрытых системах отопления жилых, общественных и промышленных помещений, индивидуальных домов, коттеджей, гаражей и соответствует требованиям ТУ У 25.2-30695140-005:2014.

Эксплуатационные параметры:

Рабочее давление	3,0 Мпа (30 атм.)
Испытательное давление	4,5 Мпа (45 атм.)
Разрушающее давление	≥7,0 Мпа (70 атм.)
Максимальная температура теплоносителя	120 °С
Водородный показатель теплоносителя	pH: 7,0-8,5
Номинальный диаметр коллектора	G1"
Относительная влажность в помещении	75%

Основные технические данные размерного ряда радиаторов

Модель	Межосевое расстояние, мм	Габаритные размеры радиатора				Номинальный тепловой поток радиатора, Вт	Внутренний объем радиатора, л
		Высота, мм	Глубина, мм	Ширина, мм	Масса радиатора, кг		
Радиатор биметаллический SOLUR PRESTIGE B-500 (4 секции)	500	566	80	320	7,80	760	0,84
Радиатор биметаллический SOLUR PRESTIGE B-500 (6 секций)	500	566	80	485	11,70	1140	1,26
Радиатор биметаллический SOLUR PRESTIGE B-500 (8 секций)	500	566	80	640	15,60	1520	1,68
Радиатор биметаллический SOLUR PRESTIGE B-500 (10 секций)	500	566	80	800	19,50	1900	2,1
Радиатор биметаллический SOLUR PRESTIGE B-500 (12 секций)	500	566	80	965	23,40	2280	2,52

1. МОНТАЖ И ЭКСПЛУАТАЦИЯ РАДИАТОРОВ

1.1 Проектирование, монтаж и эксплуатация системы отопления должны осуществляться в соответствии с требованиями ГОСТ 31311-2005, СНиП 41-01-2003, СНиП 3.05.01-85.

1.2. МОНТАЖ РАДИАТОРОВ ДОЛЖЕН ОСУЩЕСТВЛЯТЬСЯ ТОЛЬКО:

1.2.1. При наличии теплотехнического проекта, созданного лицензированной проектной организацией и заверенного организацией, ответственной за эксплуатацию системы отопления помещения, в котором планируется установка данного радиатора;

1.2.2. Специализированной монтажной организацией, в соответствии с утвержденными строительными нормами и правилами;

1.2.3. После уточнения параметров магистралей отопления Вашего дома в РЭО или диспетчерских пунктах по месту нахождения дома. Отклонения от указанных параметров могут привести к выходу из строя радиаторов в процессе эксплуатации.

1.2.4. После достижения радиатором комнатной температуры естественным образом, без прямого воздействия нагревательных приборов;

1.2.5. С обязательной возможностью перекрытия входа и выхода.

1.3. Рекомендуемые условия монтажа, эксплуатации и обращения:

1.3.1. Для оптимальной теплоотдачи расстояние между радиатором и полом должно быть 50-150 мм, а между радиатором и подоконником не менее 50 мм. Кронштейны должны обеспечивать расстояние от стены не менее 25 мм, а также горизонтальное положение радиатора (рис. 1).

1.3.2. Радиаторы поставляются окрашенными, упакованными в защитную полиэтиленовую пленку с закрытыми картонными вкладками торцами.

1.4. Изготовитель рекомендует производить монтаж радиатора к трубопроводам без снятия защитной полиэтиленовой упаковки.

1.5. Рекомендуется дополнительно приобрести и установить вентили на вход и выход радиатора, которые позволят регулировать температуру в помещении и отключать радиаторы для профилактики.

1.6. Не рекомендуется резкое открывание вентилей во избежание гидравлического удара.

1.7. Не рекомендуется использовать вентили (краны) в качестве терморегулирующих элементов отопления без установки перемычек в одноструйных системах отопления многоэтажных домов. В этом случае Вы невольно регулируете теплоотдачу всего стояка в Вашем доме, что административно наказуемо.

1.8. Изготовитель рекомендует приобрести и установить на каждый радиатор воздушный клапан, который предназначен для автоматического выпуска воздуха. Клапан автоматически закрывается при полном заполнении радиатора.

1.9. Радиатор в течение всего периода эксплуатации должен быть заполнен теплоносителем.

1.10. Радиаторы должны храниться в упаковке завода изготовителя. Условия транспортировки по группе 4 ГОСТ 15150-69.

1.11. Целесообразно использовать радиаторы заводской сборки.

Гарантийные обязательства на переконтованные радиаторы не распространяются.

1.12. КАТЕГОРИЧЕСКИ ЗАПРЕЩАЕТСЯ:

1.12.1. Подвергать радиатор ударам и чрезмерным нагрузкам, способным повредить или разрушить его;

1.12.2. Использовать радиатор в качестве заземляющего и токоведущего контура;

1.12.3. Использовать трубы магистралей отопления в качестве элементов электрических цепей;

1.12.4. Промывать систему отопления щелочными растворами;

1.12.5. Использовать радиатор в контуре горячего водоснабжения (вместо полотенцесушителя);

1.12.6. Радиаторы должны быть постоянно заполнены водой, как в отопительный, так и межотопительный периоды. Полное удаление теплоносителя из системы отопления допускается только в аварийных случаях на срок, необходимый для устранения аварии, но не более 15 дней в течении года.

2. ГАРАНТИЙНЫЕ ОБЯЗАТЕЛЬСТВА И УСЛОВИЯ ИХ ДЕЙСТВИЯ

2.1. Срок эксплуатации радиатора при условии соблюдения требований и рекомендаций, перечисленных в п.1 – не менее 20 лет.

2.2. Гарантия на радиатор биметаллический SOLUR PRESTIGE B-500 действует в течение 10 лет со дня продажи при наличии у покупателя настоящего паспорта с заполненным гарантийным талоном.

2.3. Гарантия распространяется на все дефекты, возникшие по вине изготовителя.

2.4. Гарантия не распространяется на дефекты, возникшие по вине потребителя или организации, ответственной за эксплуатацию системы отопления, к которой подключен или был подключен данный радиатор в результате нарушения условий п.1 настоящего паспорта.

2.5. Претензии по качеству продукции принимаются от покупателя при предъявлении следующих документов:

2.5.1. Заявления с указанием паспортных данных заявителя или реквизитов организации, адреса, даты и времени обнаружения дефекта, координат монтажной организации, установившей и испытывавшей радиатор после установки;

2.5.2. Копии разрешения эксплуатационной организации, отвечающей за систему, в которую был установлен прибор, на изменение данной отопительной системы;

2.5.3. Копии акта о вводе радиатора в эксплуатацию с указанием величины испытательного давления;

2.5.4. Документа, подтверждающего покупку радиатора;

2.5.5. Оригинала паспорта изделия с подписью потребителя.

ПРИНЦИПИАЛЬНАЯ СХЕМА УСТАНОВКИ РАДИАТОРА



Рис.1

- от низа подоконника или ниши – 50 мм (при уменьшении зазора снижается тепловой поток радиатора);
- от поверхности пола – 50-150 мм;
- от поверхности стены – не менее 25-40 мм.

Схемы подключения радиатора

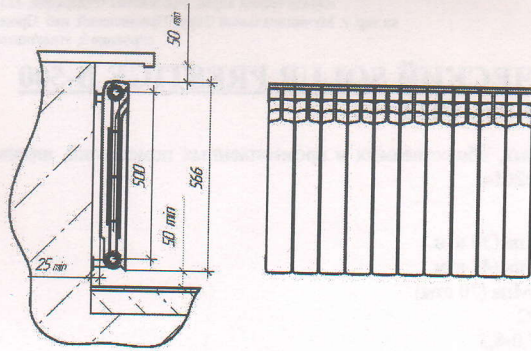
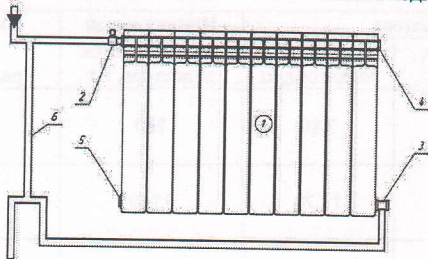

Боковая однотрубная схема подключения

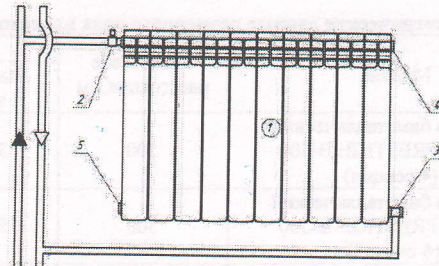

Боковая двухтрубная схема подключения

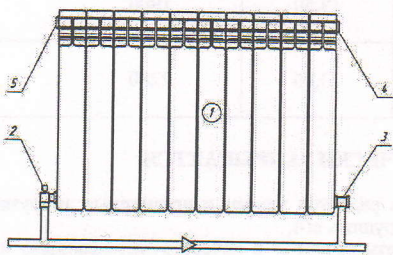

Нижняя однотрубная схема подключения

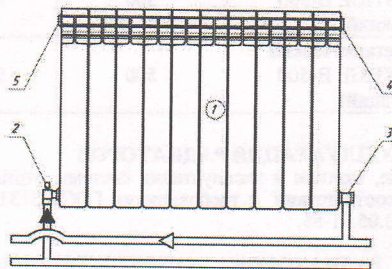

Нижняя двухтрубная схема подключения

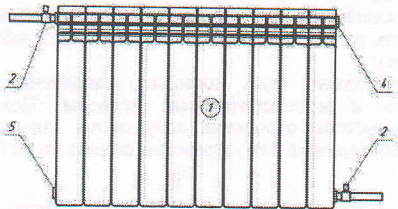

Диагональная (рекомендуется для получения максимальной теплоотдачи)

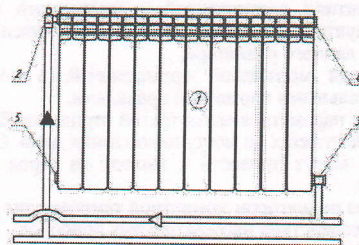

Диагональная двухтрубная схема подключения

1 - радиатор; 2 - вентиль или терморегулирующий клапан; 3 - запорный клапан (детентор) + переходник;
4 - воздухоотводный клапан (кран Маевского); 5 - заглушка + переходник; 6 - байпас. При установке радиатора в однотрубной системе отопления перед радиатором необходимо установить байпас (перемычку).

19.11.2021

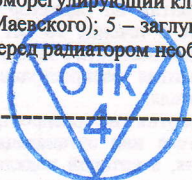

ГАРАНТИЙНЫЙ ТАЛОН

Радиатор биметаллический SOLUR PRESTIGE B-500 ___ секций прошел испытание на герметичность давлением 4,5 Мпа (45 кг/см²), соответствует требованиям ТУ У 25.2-30695140-005:2014 и признан годным к эксплуатации.

Дата продажи « ___ » ___ 20 ___ г.

Продавец _____ / _____

С условиями монтажа и эксплуатации ознакомлен.
Претензии по товарному виду не имею

_____ / _____

Сведения об организации, осуществившей монтаж радиатора:
Полное название организации: _____

Юридический адрес: _____

Почтовый адрес _____

Телефон, факс, e-mail: _____

Наименование организации _____

Дата монтажа « ___ » ___ 20 ___ г.

Монтажник _____ / _____