

Professional Aluminium

ALUMINIUM PRO

AR 53 VBD - AR 53 TK



P **MANUAL DE INSTRUÇÕES**

GR **ΕΓΧΕΙΡΙΔΙΟ ΧΡΗΣΗΣ ΚΑΙ ΣΥΝΤΗΡΗΣΗΣ**

TR **ÇİM BİÇME MAKİNESİ KULLANIM KILAVUZU**

CZ **NÁVOD K POUŽITÍ A ÚDRŽBĚ**

RUS
UA **РУКОВОДСТВО ПО ЭКСПЛУАТАЦИИ**

PL **INSTRUKCJA OBSŁUGI I KONSERWACJI**



P

INTRODUÇÃO

TRADUÇÃO DAS INSTRUÇÕES ORIGINAIS

Para um emprego correto da corta-relvas e para evitar acidentes, não iniciar o trabalho sem ter lido este manual com a máxima atenção. Neste manual encontram-se as descrições de funcionamento dos diversos componentes e as instruções para o necessário controle e para a manutenção.

N.B. As descrições e as ilustrações contidas neste manual não se consideram rigorosamente obrigatórias. A Empresa reserva-se o direito de realizar modificações sem ter que atualizar cada vez este manual.

GR

ΕΙΣΑΓΩΓΗ

ΜΕΤΑΦΡΑΣΗ ΟΔΗΓΙΩΝ ΠΡΩΤΟΤΥΠΟΥ

Για μια πιο σωστή χρήση του χλοοκοπτικό και για να αποφευχθούν ατυχήματα, μην εργαστείτε χωρίς πρώτα να διαβάσετε πολύ προσεκτικά το παρών εγχειρίδιο. Στο παρόν εγχειρίδιο περιέχονται οι εξηγήσεις λειτουργίας των διάφορων εξαρτημάτων και οι οδηγίες για τους απαραίτητους ελεγχούς και την συντήρηση.

ΣΗΜΕΙΩΣΗ: Οι περιγραφές και οι εικόνες που περιέχονται στο παρόν εγχειρίδιο δεν είναι δεσμευτικές. Η Εταιρία διατηρεί το δικαίωμα να κάνει αλλαγές χωρίς να ενημερώνει το παρόν εγχειρίδιο.

TR

GİRİŞ

ORIJINAL TALİMATLARIN ÇEVİRİSİ

Çim biçme makinalarını doğru kullanmak ve kazaları önlemek için nasıl çalıştığını ve bakımının nasıl yapıldığını öğreten kullanım kılavuzunun tamamını dikkatle okumadan cihazınızı çalıştırmayın.

Not: Bu kılavuzda hangi çizimlerin ve teknik özelliklerin bulunması gerektiği her bir ülkenin kanunlarına göre değişebileceğinden, imalatçı firma tarafından kullanıcıya bildirilmeden değiştirilebilir.

CZ

ÚVOD

PŘEKLAD PŮVODNÍHO NÁVODU K POUŽITÍ

Chcete-li sekačku na trávu správně používat a vyhnout se tak případným úrazům, přečtěte si pozorně před jejím prvním použitím tento návod. V této příručce je vysvětlena funkce různých součástí sekačky a jsou zde uvedeny pokyny k nutné kontrole a údržbě.

Pozn.: Popisy a ilustrace, uvedené v této příručce, nejsou závazné. Výrobce si vyhrazuje právo na případné změny bez okamžité aktualizace této příručky.

RUS UA

ВВЕДЕНИЕ

ПЕРЕВОД ОРИГИНАЛЬНЫХ ИНСТРУКЦИЙ

Для правильного и безопасного использования не начинайте работу, не изучив данную инструкцию по эксплуатации. Здесь Вы можете найти пояснения по работе и советы по обслуживанию Вашей газонокосилки.

Примечание: Иллюстрации и описание в данном руководстве могут меняться в зависимости от требований законов страны и вносятся без специального предупреждения со стороны производителя.

PL

WPROWADZENIE

TŁUMACZENIE INSTRUKCJI ORYGINALNYCH

Przed przystąpieniem do pracy zapoznać się z treścią niniejszej instrukcji obsługi a w szczególności z zasadami bezpieczeństwa. Instrukcja zawiera wyjaśnienia dotyczące działania różnych elementów urządzenia oraz instrukcje dotyczące przeprowadzania niezbędnych czynności kontrolnych oraz konserwacji.

UWAGA: Opisy oraz ilustracje zawarte w niniejszej instrukcji nie zawsze dokładnie odwierciedlają stan faktyczny. Producent zastrzega sobie prawo wnoszenia zmian i nie zobowiązuje się do każdorazowej aktualizacji niniejszej instrukcji.



ATENÇÃO!!!



RISCO DE PREJUÍZO AUDITIVO

NAS NORMAIS CONDIÇÕES DE UTILIZAÇÃO, ESTA MÁQUINA PODE COMPORTAR PARA O OPERADOR ENCARREGADO UM NÍVEL DE EXPOSIÇÃO PESSOAL DIÁRIA AO RUÍDO IGUAL OU SUPERIOR A

85 dB(A)



POZOR!!!



NEBEZPEČÍ POŠKOZENÍ SLUCHU

PŘI NORMÁLNÍM POUŽÍVÁNÍ SE OBSLUHA TOHOTO PŘÍSTROJE VYSTAVUJE DENNÍ HLADINĚ HLUKU ROVNAJÍCÍ SE NEBO VĚTŠÍ NEŽ

85 dB(A)



ΠΡΟΣΟΧΗ!!!



ΚΙΝΔΥΝΟΣ ΑΚΟΥΣΤΙΚΗΣ ΒΛΑΒΗΣ

ΣΕ ΚΑΝΟΝΙΚΕΣ ΣΥΝΘΗΚΕΣ ΧΡΗΣΗΣ ΑΥΤΟ ΤΟ ΜΗΧΑΝΗΜΑ ΜΠΟΡΕΙ ΝΑ ΠΡΟΚΑΛΕΣΕΙ, ΓΙΑ ΤΟΝ ΧΕΙΡΙΣΤΗ, ΕΝΑ ΠΟΣΟΣΤΟ ΗΜΕΡΗΣΙΑΣ ΠΡΟΣΩΠΙΚΗΣ ΕΚΘΕΣΗΣ ΣΤΟΝ ΘΟΡΥΒΟ ΙΣΗ Η ΑΝΩΤΕΡΗ ΤΗΣ.

85 dB(A)



ВНИМАНИЕ!!!



ОПАСНОСТЬ ПОРАЖЕНИЯ ОРГАНОВ СЛУХА

ПРИ НОРМАЛЬНЫХ УСЛОВИЯХ ЭКСПЛУАТАЦИИ ОПЕРАТОР ДАННОЙ МАШИНЫ МОЖЕТ ЕЖЕДНЕВНО ПОДВЕРГАТЬСЯ ВОЗДЕЙСТВИЮ УРОВНЯ ШУМА, РАВНОГО ИЛИ БОЛЬШЕГО

85 ДБ(А)



DİKKAT!!!



İŞİTME KAYBI RİSKİ

NORMAL ŞARTLARDA BU MOTORUN KULLANIMI SIRASINDA KULLANICI GÜNLÜK

85 dB(A)

VE ÜSTÜ GÜRÜLTÜYE MARUZ KALABİLİR.



UWAGA!!!



ZAGROŻENIE USZKODZENIA SŁUCHU

W ZWYKŁYCH WARUNKACH UŻYTKOWANIA URZĄDZENIE TO POWODUJE NARAŻENIE OPERATORA NA DZIENNY POZIOM HAŁASU RÓWNY LUB WYŻSZY NIŻ

85 dB(A)

P INDICE

| | | | |
|--|----|----------------------------------|---------|
| EXPLICAÇÃO DOS SÍMBOLOS E ADVERTÊNCIAS DE SEGURANÇA _____ | 68 | PARAGEM _____ | 100 |
| COMPONENTES DA CORTA-RELVAS _____ | 70 | ARMAZENAGEM - TRANSPORTE _____ | 102-104 |
| NORMAS DE SEGURANÇA _____ | 72 | MANUTENÇÃO _____ | 106 |
| VESTUÁRIO DE SEGURANÇA _____ | 78 | DADOS TECNICO _____ | 116 |
| MONTAGEM _____ | 80 | DECLARAÇÃO DE CONFORMIDADE _____ | 118 |
| ARRANQUE _____ | 84 | TABELA DE MANUTENÇÃO _____ | 120 |
| UTILIZAÇÃO _____ | 94 | RESOLUÇÃO DE PROBLEMAS _____ | 123 |
| | | CERTIFICADO DE GARANTIA _____ | 126 |

GR ΠΕΡΙΕΧΟΜΕΝΑ

| | | | |
|--|----|--------------------------------|---------|
| ΕΡΜΗΝΕΙΑ ΣΥΜΒΟΛΩΝ ΚΑΙ ΚΑΝΟΝΕΣ ΑΣΦΑΛΕΙΑΣ _____ | 68 | ΣΤΑΜΑΤΗΜΑ _____ | 100 |
| ΕΞΑΡΤΗΜΑΤΑ ΤΟΥ ΧΛΟΟΚΟΠΤΙΚΟΥ _____ | 70 | ΑΠΟΘΗΚΕΥΣΗ - ΠΕΤΑΦΟΡΑ _____ | 102-104 |
| ΠΡΟΔΙΑΓΡΑΦΕΣ ΑΣΦΑΛΕΙΑΣ _____ | 73 | ΣΥΝΤΗΡΗΣΗ _____ | 106 |
| ΠΡΟΣΤΑΤΕΥΤΙΚΗ ΕΝΔΥΜΑΣΙΑ ΑΣΦΑΛΕΙΑΣ _____ | 78 | ΤΕΧΝΙΚΑ ΣΤΟΙΧΕΙΑ _____ | 116 |
| ΣΥΝΑΡΜΟΛΟΓΗΣΗ _____ | 80 | ΔΗΛΩΣΗ ΠΙΣΤΟΤΗΤΑΣ _____ | 118 |
| ΕΚΚΙΝΗΣΗ _____ | 84 | ΠΙΝΑΚΑΣ ΣΥΝΤΗΡΗΣΗΣ _____ | 120 |
| ΧΡΗΣΗ _____ | 94 | ΑΝΤΙΜΕΤΩΠΙΣΗ ΠΡΟΒΛΗΜΑΤΩΝ _____ | 123 |
| | | ΠΙΣΤΟΠΟΙΗΤΙΚΟ ΕΓΓΥΗΣΗΣ _____ | 126 |

TR İÇİNDEKİLER

| | | | |
|--|----|---------------------------|---------|
| SEMBOLLERİN AÇIKLAMASI VE GÜVENLİK İKAZLARI _____ | 68 | DURDURULMASI _____ | 100 |
| ÇİM BİÇME MAKİNALARININ PARÇALARI _____ | 70 | MUHAFAZA - NAKLIYE _____ | 102-104 |
| GÜVENLİK KURALLARI _____ | 74 | BAKIM _____ | 106 |
| KORUYUCU GÜVENLİK GİYSİSİ _____ | 78 | TEKNİK ÖZELLİKLER _____ | 116 |
| MONTAJ _____ | 80 | UYGUNLUK BEYANI _____ | 118 |
| ÇALIŞTIRILMASI _____ | 84 | BAKIM TABLOSU _____ | 121 |
| KULLANIM _____ | 94 | PROBLEM GİDERME _____ | 124 |
| | | GARANTI SERTİFİKASI _____ | 126 |

CZ OBSAH

| | | | |
|---|----|-----------------------------|---------|
| VYSVĚTLENÍ SYMBOLŮ A BEZPEČNOSTNÍCH UPOZORNĚNÍ _____ | 68 | VYPNUTÍ _____ | 101 |
| SOUČÁSTI SEKAČKY _____ | 70 | SKLADOVÁNÍ - PŘEPRAVA _____ | 103-105 |
| PRAVIDLA BEZPEČNOSTI _____ | 75 | ÚDRŽBA _____ | 107 |
| BEZPEČNOSTNÍ OCHRANNÝ ODĚV _____ | 79 | TECHNICKÉ ÚDAJE _____ | 116 |
| MONTÁŽ _____ | 81 | ES PROHLÁŠENÍ O SHODĚ _____ | 118 |
| STARTOVÁNÍ _____ | 85 | TABULKA ÚDRŽBY _____ | 121 |
| POUŽITÍ _____ | 95 | ŘEŠENÍ PROBLÉMŮ _____ | 124 |
| | | ZÁRUKA A SERVIS _____ | 127 |

RUS UA СОДЕРЖАНИЕ

| | | | |
|--|----|--|---------|
| ЗНАЧЕНИЕ ПРЕДУПРЕДИТЕЛЬНЫХ СИМВОЛОВ И ПРАВИЛА БЕЗОПАСНОСТИ _____ | 68 | ОСТАНОВКА _____ | 101 |
| ЧАСТИ ГАЗОНОКОСИЛКИ _____ | 70 | ХРАНЕНИЕ - ТРАНСПОРТИРОВКА _____ | 103-105 |
| ПРАВИЛА БЕЗОПАСНОСТИ _____ | 76 | ТЕХНИЧЕСКОЕ ОБСЛУЖИВАНИЕ _____ | 107 |
| ЗАЩИТНАЯ ОДЕЖДА _____ | 79 | ТЕХНИЧЕСКИЕ ДАННЫЕ _____ | 116 |
| СБОРКА _____ | 81 | ЗАЯВЛЕНИЕ О СООТВЕТСТВИИ _____ | 118 |
| ЗАПУСК ДВИГАТЕЛЯ _____ | 85 | ТАБЛИЦА ТЕХОБСЛУЖИВАНИЯ _____ | 122 |
| ПРАВИЛА ПОЛЬЗОВАНИЯ _____ | 95 | ПОИСК И УСТРАНЕНИЕ НЕИСПРАВНОСТЕЙ _____ | 125 |
| | | ГАРАНТИЙНЫЙ СЕРТИФИКАТ _____ | 127 |

PL SPIS TREŚCI

| | | | |
|---|----|----------------------------------|---------|
| ZNACZENIE SYMBOLI I OSTRZEŻEŃ PRZED ZAGROŻENIAMI _____ | 68 | ZATRZYMANIE _____ | 101 |
| BUDOWA KOSIARKI _____ | 70 | PRZECHOWYWANIE - TRANSPORT _____ | 103-105 |
| ZASADY BEZPIECZEŃSTWA _____ | 77 | KONSERWACJA _____ | 107 |
| ODZIEŻ OCHRONNA _____ | 79 | DANE TECHNICZNE _____ | 116 |
| MONTAŻ _____ | 81 | DEKLARACJA ZGODNOŚCI _____ | 118 |
| URUCHOMIENIE _____ | 85 | TABELA KONSERWACJI _____ | 122 |
| UŻYTKOWANIE _____ | 95 | ROZWIĄZYWANIE PROBLEMÓW _____ | 125 |
| | | CERTYFIKAT GWARANCYJNY _____ | 127 |

P EXPLICAÇÃO DE SIMBOLOS E ADVERTÊNCIAS DE SEGURANÇA

GR ΕΠΕΞΗΓΗΣΗ ΣΥΜΒΟΛΩΝ ΚΑΙ ΠΡΟΕΙΔΟΠΟΙΗΣΕΙΣ ΑΣΦΑΛΕΙΑΣ

TR SEMBOLLERİN AÇIKLAMASI VE GÜVENLİK İKAZLARI

CZ VYSVĚTLENÍ SYMBOLŮ A BEZPEČNOSTNÍCH UPOZORNĚNÍ

RUS UA ОБЪЯСНЕНИЕ СИМВОЛОВ И ПРАВИЛА БЕЗОПАСНОСТИ

PL ZNACZENIE SYMBOLI I OSTRZEŻEN PRZED ZAGROŻENIAMI

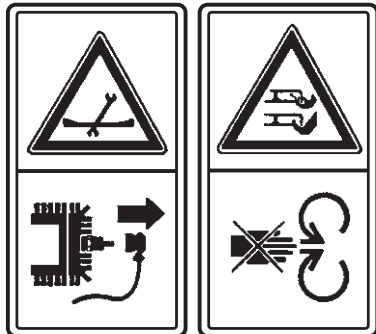
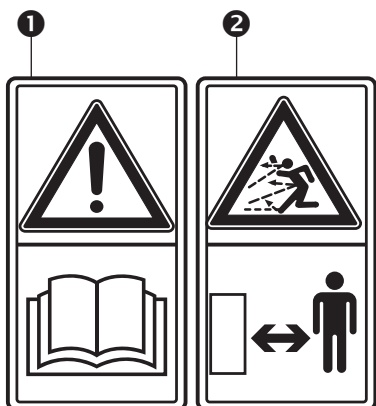

- P**
- 1 - Antes de utilizar a máquina, leia o manual de instruções
 - 2 - **ATENÇÃO!** - Não deixe ninguém se aproximar durante o trabalho. Preste atenção à projecção de objectos.
 - 3 - Antes de fazer alguma limpeza ou conserto, pare o motor e desligue o fio da vela.
 - 4 - Não aproxime as mãos ou os pés do cárter da lâmina enquanto o motor estiver ligado.
ATENÇÃO! - As lâminas permanecem em movimento por alguns segundos mesmo depois que o motor foi desligado.
 - 5 - Obrigatório usar auriculares

- GR**
- 1 - Διαβάστε το βιβλιαράκι χρήσης και συντήρησης πριν χρησιμοποιήσετε αυτό το μηχανήμα.
 - 2 - **ΠΡΟΣΟΧΗ!** – Μην αφήνετε κανένα να πλησιάσει κατά την εργασία. Προσεχετε την εκτοξευση αντικειμένων.
 - 3 - Πριν από οποιονδήποτε καθαρισμό ή επισκευή, σταματήστε τον κινητήρα και αφαιρέστε το καλώδιο του μπουζί.
 - 4 - Μην πλησιάζετε χέρια ή πόδια στο προστατευτικό της λεπίδας με τον κινητήρα αναμμένο.
ΠΡΟΣΟΧΗ! - Οι λάμες εξακολουθούν να κινούνται για μερικά δευτερόλεπτα ακόμα και μετά το σβήσιμο του μοτέρ.
 - 5 - Υποχρεωτική χρήση ωτοασπίδων

- TR**
- 1 - Sirt atomizörünü kullanmadan önce kullanım kılavuzunu okuyun.
 - 2 - **DİKKAT!** - Çalışma sırasında hiç kimsenin yaklaşmasına izin vermeyin. Saçılan parçalara dikkat ediniz.
 - 3 - Makinayı temizlemeden ya da tamir etmeden önce moturu durdurun ve buji telini ayırın.
 - 4 - Motor çalışırken ellerinizi ya da ayaklarınızı makinanın üstüne ya da altına koymayın.
DİKKAT! - Motor kapatıldıktan sonra da bıçaklar birkaç saniye boyunca hareket halinde kalırlar.
 - 5 - Başlık takma yükümlülüğü

- CZ**
- 1 - Před prvním použitím sekačky si pozorně pročtěte návod k použití a údržbě.
 - 2 - **POZOR!** - Nedovolte nikomu, aby se k vám při práci přibližoval, pozor na možné odmrštění předmětů.
 - 3 - Před každou údržbou nebo opravou vypněte motor a odpojte kabel od svíčky.
 - 4 - Při zapnutém motoru nedávejte ruce ani nohy do blízkosti krytu nože.
POZOR! - Nůž se otáčí ještě několik vteřin po vypnutí motoru.
 - 5 - Povinné nošení protihlukových sluchátek

- RUS UA**
- 1 - Перед использованием внимательно читайте инструкцию по безопасности.
 - 2 - **ВНИМАНИЕ!** - Не позволяйте зрителям находиться в зоне работы. Будьте осторожны с посторонними предметами.
 - 3 - Перед началом обслуживания и чистки косилки остановите двигатель и отсоедините высоковольтный провод свечи зажигания.
 - 4 - Во время работы не располагайте руки и ноги вблизи вращающихся частей косилки.
ВНИМАНИЕ! - После остановки двигателя лезвия еще вращаются несколько секунд.
 - 5 - Обязательно надевайте наушники

- PL**
- 1 - Przed przystąpieniem do użytkowania zapoznać się z instrukcją obsługi.
 - 2 - **UWAGA!** – Podczas pracy urządzenia osoby postronne nie mogą przebywać w pobliżu pracującego urządzenia. Zwrócić uwagę na możliwość wyrzucenia niebezpiecznych przedmiotów przez wirujący nóż kosiarki.
 - 3 - Przed wykonaniem jakichkolwiek czynności konserwacji lub naprawy, należy wyłączyć silnik i odłączyć przewód od świecy zapłonowej.
 - 4 - Nie zbliżać rąk ani nóg do pokrywy noży, podczas pracy silnika.
UWAGA! - Noże obracają się jeszcze kilka sekund po wyłączeniu silnika.
 - 5 - Obowiązek noszenia ochroniaczy na uszy

P EXPLICAÇÃO DE SIMBOLOS E ADVERTÊNCIAS DE SEGURANÇA

GR ΕΠΕΞΗΓΗΣΗ ΣΥΜΒΟΛΩΝ ΚΑΙ ΠΡΟΕΙΔΟΠΟΙΗΣΕΙΣ ΑΣΦΑΛΕΙΑΣ

TR SEMBOLLERİN AÇIKLAMASI VE GÜVENLİK İKAZLARI

CZ VYSVĚTLENÍ SYMBOLŮ A BEZPEČNOSTNÍCH UPOZORNĚNÍ

RUS UA ОБЪЯСНЕНИЕ СИМВОЛОВ И ПРАВИЛА БЕЗОПАСНОСТИ

PL ZNACZENIE SYMBOLI I OSTRZEŻEN PRZED ZAGROŻENIAMI

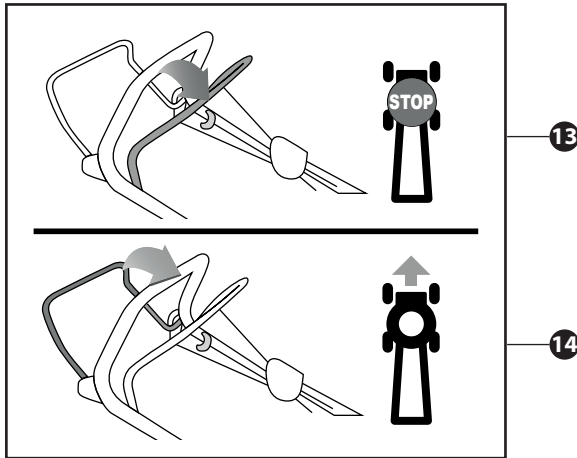

- P**
- 6 - Marca e modelo da máquina.
 - 7 - Dados Técnicos.
 - 8 - Nivel potencia acústica garantido.
 - 9 - Número de série.
 - 10 - Marca CE de conformidade.
 - 11 - Ano de fabrico.
 - 12 - Tipo de máquina: **CORTA-RELVA.**
 - 13 - Solte a alavanca (vermelha) dianteira para desligar o motor.
 - 14 - Empurrando a alavanca (preta) traseira para o guiador, a máquina move-se para a frente.

- GR**
- 6 - Τύπος και μοντέλο μηχανήματος.
 - 7 - Τεχνικά χαρακτηριστικά.
 - 8 - Εγγυημένη σταθμη ακουστικής ισχύος.
 - 9 - Αριθμός σειράς.
 - 10 - Σήμα συμμόρφωσης CE.
 - 11 - Έτος κατασκευής.
 - 12 - Τύπος μηχανήματος: **ΧΛΟΟΚΟΠΤΙΚΟ.**
 - 13 - Αφήστε τον μπροστινό (κόκκινο) λεβιέ για να σβήσετε τον κινητήρα.
 - 14 - Εάν μετακινήσετε τον πίσω (μαύρο) λεβιέ προς το τιμόνι, το μηχάνημα μετακινείται προς τα εμπρός.

- TR**
- 6 - Makinenin markası ve modeli.
 - 7 - Teknik bilgiler.
 - 8 - Garanti edilen akustik güç düzeyi.
 - 9 - Seri numarası.
 - 10 - CE uygunluk işareti.
 - 11 - Üretim yılı.
 - 12 - Makine tipi: **ÇİM BIÇME MAKİNESİ.**
 - 13 - Motoru durdurmak için ön kolu (kırmızı) serbest bırakınız.
 - 14 - Arka (siyah) kolu gidona doğru itildiğinde, makine ileri doğru hareket eder.

- CZ**
- 6 - Značka a model stroje.
 - 7 - Technické údaje.
 - 8 - Zaručená hladina akustického výkonu.
 - 9 - Sériové číslo.
 - 10 - Značka CE o souladu s předpisy ES.
 - 11 - Rok výroby.
 - 12 - Typ stroje: **ROTAČNÍ SEKAČKY.**
 - 13 - Uvolněte přední (červenou) páčku a zastavte motor.
 - 14 - Zatlačením zadní (černé) páčky směrem k řídkům se stroj pohybuje dopředu.

- RUS UA**
- 6 - Марка и модель изделия.
 - 7 - Технические данные.
 - 8 - Гарантированный уровень акустической мощности.
 - 9 - Серийный номер.
 - 10 - Марка соответствия требованиям CE.
 - 11 - Год выпуска.
 - 12 - Тип машины: **ГАЗОНОКОСИЛКИ.**
 - 13 - Для остановки двигателя отпустите передний (красный) рычаг.
 - 14 - Если надавить на задний (черный) рычаг в сторону руля машина будет двигаться вперед.

- PL**
- 6 - Marka i model maszyny.
 - 7 - Dane techniczne.
 - 8 - Moc akustyczna gwarantowana.
 - 9 - Numer seryjny.
 - 10 - Symbol zgodności CE.
 - 11 - Rok produkcji.
 - 12 - Typ urządzenia: **KOSIARKI DO TRAWY.**
 - 13 - Zwolnić dźwignię (czerwoną) przednią, by zatrzymać silnik.
 - 14 - Popychanie dźwigni (czarnej) tylnej w kierunku kierownicy powoduje przemieszczanie narzędzia do przodu.

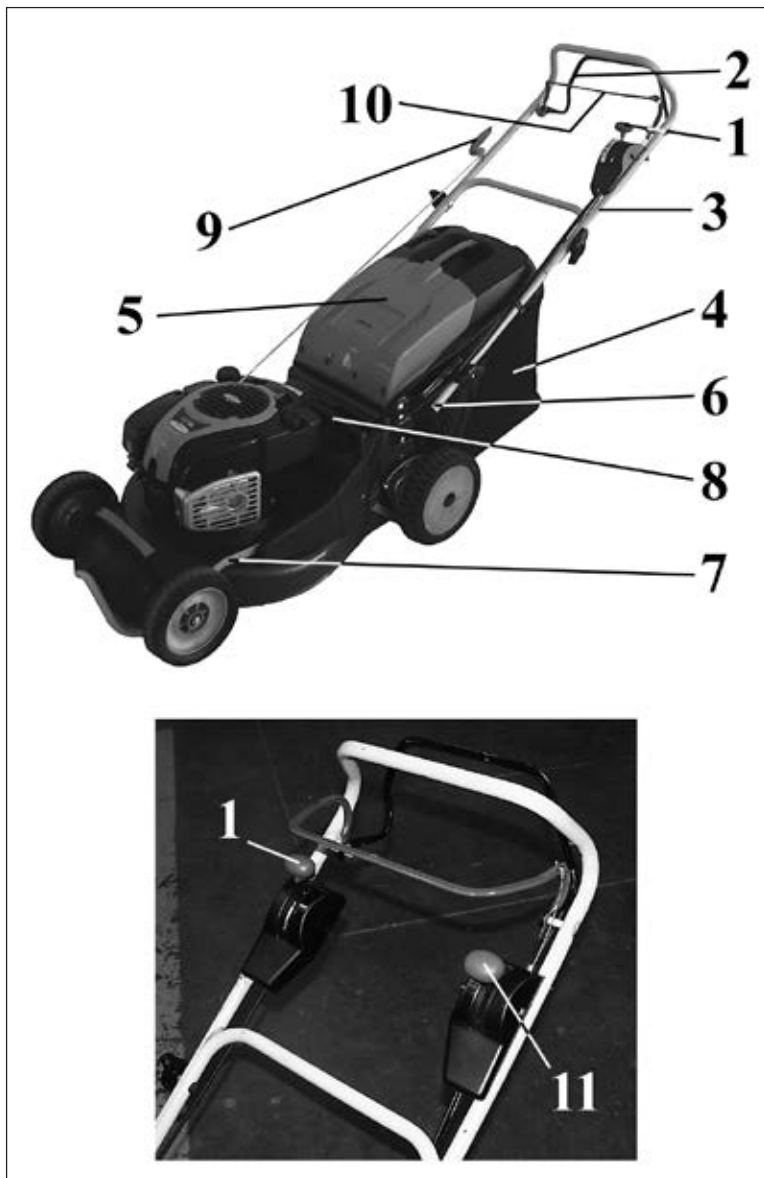

P COMPONENTES DA CORTA-RELVAS

1. Comando acelerador
2. Alavanca embreagem
3. Punho
4. Saco recolhe-relvas
5. Defletor trazeiro
6. Regulagem altura do punho
7. Indicador altura de corte
8. Regul. altura de corte
9. Punho de arranque
10. Alavanca parada motor
11. Comando variador (apenas nos modelos que o possuem)

GR ΕΞΑΡΤΗΜΑΤΑ ΤΟΥ ΧΛΟΟΚΟΠΤΙΚΟΥ

1. Μοχλός γκαζιού
2. Μοχλός συμπλέκτη
3. Τιμόνι
4. Σάκος περισυλλογής γρασιδιού
5. Πίσω καπάκι
6. Μοχλός ρύθμισης ύψους τιμονιού
7. Δείκτης ύψους κοπής
8. Ρύθμιση ύψους κοπής
9. Λαβή εκκίνησης
10. Λεβιές σβησίματος κινητήρα
11. Έλεγχος ταχύτητας (μόνο στα μοντέλα με το σχετικό εξοπλισμό)

TR ÇİM BİÇME MAKİNALARININ PARÇALARI

1. Gaz kolunu
2. Friksiyon kolu
3. Sap
4. Çim torbasi
5. Arka deđiřtirici
6. Dümen kolu yükseklik ayarı
7. Kesim yüksekliđi göstergesi
8. Kesim yüksekliđi ayarlayıcı
9. Çalıřtırma kolu
10. Motor durdurma kolu
11. Sürat Teli (yalnızca sahip olan modellerde)

CZ SOUČÁSTI SEKAČKY

1. Ovládání plynu
2. Ovládání pojezdu
3. Rukojeť
4. Sběrný koř na trávu
5. Zadní deflektor
6. Nastavení výšky rukojeti
7. Ukazatel výšky sečení
8. Nastavení výšky sečení
9. Držadlo ručního startéru
10. Ovládání zastavení motoru
11. Ovládání rychlosti pojezdu (pouze u modelů, které jsou jím vybaveny)

RUS UA ЧАСТИ ГАЗОНОКОСИЛКИ

1. Акселератор (ручка газа)
2. Ручка привода движения колес
3. Ручка
4. Бункер для сбора травы
5. Задняя крышка
6. Кнопка регулировки высоты
7. Контроль высоты стрижки
8. Регулировка высоты кошения
9. Ручка стартера
10. Рычаг остановки двигателя
11. Контроль скорости (только на моделях, оснащенных соответствующим образом)

PL BUDOWA KOSIARKI

1. Dźwignia gazu
2. Dźwignia włączania napędu
3. Uchwyt
4. Zbiornik ściętej trawy
5. Pokrywa kanału wyrzutowego
6. Regulacja wysokości uchwytu
7. Wskazać wysokość cięcia
8. Regulacja wysokości cięcia
9. Uchwyt linki rozrusznika
10. Dźwignia zatrzymywania silnika
11. Sterująca wariatora (tylko w modelach, które je posiadają)

P - CONSULTE O MANUAL DO MOTOR

GR - ΒΛΕΠΕ ΕΓΧΕΙΡΙΔΙΟ ΚΙΝΗΤΗΡΑ

TR - MOTOR KULLANIM KILAVUZUNU OKUYUN

CZ - VIZ NÁVOD K POUŽITÍ MOTORU

RUS-UA - ПРИ НЕОБХОДИМОСТИ ОБРАТИТЕСЬ К ПАСПОРТУ ДВИГАТЕЛЯ

PL - PATRZ INSTRUKCJA OBSŁUGI SILNIKA

NOTE:

| | | |
|--|--|--|
| | | |
| | | |
| | | |
| | | |
| | | |
| | | |
| | | |
| | | |
| | | |
| | | |
| | | |
| | | |
| | | |
| | | |
| | | |
| | | |
| | | |
| | | |
| | | |
| | | |
| | | |
| | | |

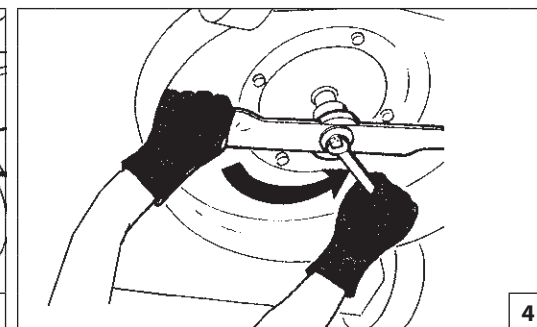
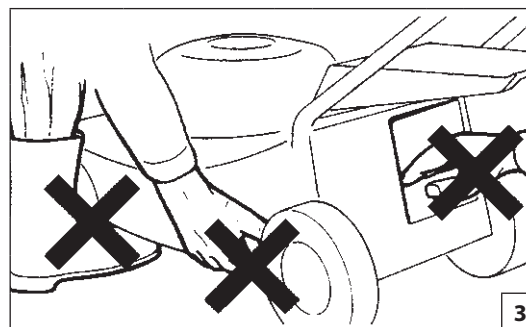
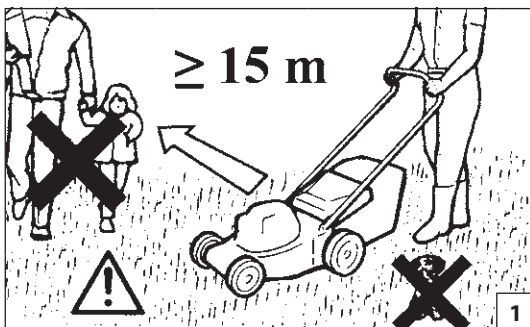

Português

NORMAS DE SEGURANÇA

⚠ ATENÇÃO: A máquina, quando bem utilizada, é um instrumento de trabalho rápido, cómodo e eficaz; se utilizarem de modo incorreto ou sem as devidas precauções pode-se transformar num instrumento perigoso. Para que o vosso trabalho seja sempre agradável e seguro, queiram respeitar escrupulosamente as normas de segurança indicadas a seguir e no decorrer do manual.

⚠ ATENÇÃO: O sistema de arranque da sua unidade produz um campo electromagnético de intensidade muito baixa. Este campo pode interferir com alguns pacemaker. Para reduzir o risco de lesões graves ou mortais, as pessoas com pacemaker deverão consultar o seu médico e o fabricante do pacemaker antes de utilizar esta máquina.

⚠ ATENÇÃO! – A regulamentação nacional pode limitar o uso da máquina.

⚠ CAUTELA – Leia o manual do motor em anexo. Contém informações importantes.

1. Leia atentamente e siga as instruções dadas nas etiquetas fixadas na máquina (ver pág. 72) e no manual do motor.
2. Certifique-se de que ninguém, particularmente as crianças, se encontrem no raio de acção do corta relva (Fig. 1).
3. Não permita a utilização do corta relva por pessoas que não tenham idade, experiência, tampouco força física suficiente ou quando tiver bebido álcool, ou tomado drogas ou medicamentos (Fig. 2).
4. Não aproxime as mãos ou os pés no carter de lâmina enquanto o motor estiver ligado (Fig. 3).
5. Lembre sempre da sua segurança e vista-se, portanto, adequadamente. Use sempre sapatos robustos e nunca

sandálias. Use sempre óculos de protecção antes de iniciar o trabalho. Ao utilizar o corta relva, vista sempre calças compridas (Vide p. 14-15).

6. Familiarize-se com o método de utilização do corta relva, com os seus comandos e particularmente com a maneira de desligá-lo em caso de necessidade urgente.
7. Verifique sempre que todos os parafusos com porcas do corta relva estejam bem apertados (Fig. 4).
8. Use o corta relva somente após ter verificado que todos os elementos de segurança e protecção estejam corretamente montados.
9. Pare o motor antes de largar o corta relva e verifique que todos os órgãos em movimento tenham parado.
10. Nunca bloqueie o deflector traseiro na posição elevada (Fig. 5).
11. Se o corta relva permanecer sem vigilância, desligue o motor e coloque-o em lugar plano.
12. Leis locais podem limitar a idade do operador e a utilização da máquina em determinadas condições.
13. De salientar que o proprietário ou o operador é responsável pelos acidentes ou riscos sofridos por terceiros ou bens de sua propriedade.
14. Desligue o motor e retire a vela: sempre que abandonar a máquina, antes de desobstruir a lâmina ou o tubo de escape, se retirar o saco, antes de efectuar qualquer limpeza ou reparação, se o corta relva começar a vibrar de forma anormal (verifique imediatamente) e depois do embate com um objecto. Verifique se o corta relva está danificado e proceda às reparações antes de ligá-lo e utilizá-lo (Fig. 6).
15. Utilize apenas os dispositivos de corte originais (Fig. 7).
16. Antes de utilizar o corta relva, inspeccione à simples vista a lâmina, o parafuso com porca de fixação da lâmina e que o sistema de corte não esteja danificado ou desgastado.
17. Mantenha todas as etiquetas com os sinais de perigo e

de segurança em perfeitas condições. Em caso de danos ou deterioramentos, é necessário substituir as etiquetas imediatamente (vide pag. 4-5).

18. Não utilize a máquina para usos diferentes dos indicados no manual (vide pag. 34).
19. Siga sempre as nossas instruções e as operações de manutenção.
20. Não trabalhe com uma máquina danificada, mal reparada, mal instalada ou alterada arbitrariamente. Dirija-se às oficinas especializadas e autorizadas.
21. Não efetue nunca operações ou reparações que não sejam de manutenção normal. Dirija-se às oficinas especializadas e autorizadas.
22. Em caso de necessidade de colocação fora de serviço da máquina, não deve abandoná-la no ambiente, mas entregá-la ao Revendedor ou a um centro de recolha de resíduos.
23. Entregue ou empreste a máquina apenas a pessoas com experiência e conhecedoras do funcionamento e da correcta utilização da mesma. Entregue também o manual com as instruções de utilização, para que seja lido antes de começar o trabalho.
24. Dirija-se sempre ao seu revendedor para qualquer esclarecimento ou intervenção prioritária.
25. Guarde com cuidado o presente Manual e consulte-o todas as vezes antes de utilizar a máquina.
26. Este aparelho não se destina a ser utilizado por pessoas (incluindo crianças) com capacidades físicas, sensoriais ou mentais reduzidas ou sem experiência e conhecimento, excepto se lhes tiver sido dada supervisão ou instrução relativa à utilização do aparelho por uma pessoa responsável pela sua segurança. As crianças devem ser supervisionadas para garantir que não brincam com o aparelho.
27. Nunca tocar as partes em movimento ou quentes como a panela (Fig. 8).

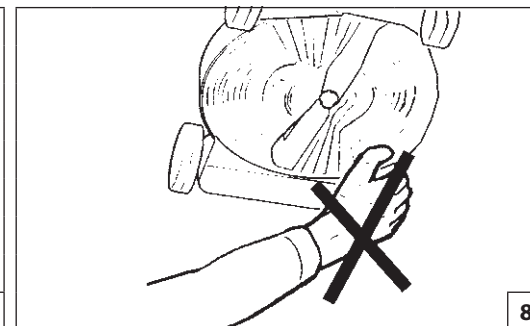
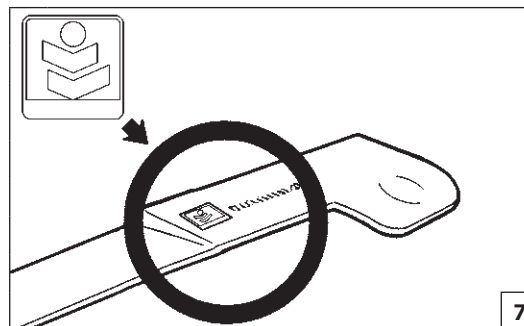
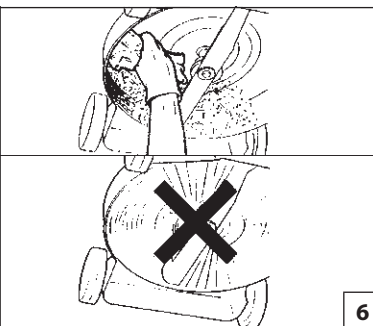
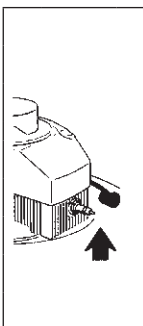
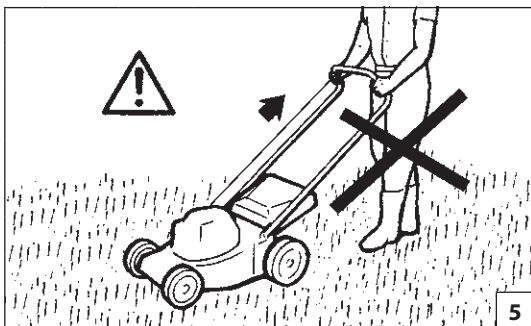

Ελληνικά

ΚΑΝΟΝΕΣ ΑΣΦΑΛΕΙΑΣ

! **ΠΡΟΣΟΧΗ**—Το αλυσοπριονο, αν χρησιμοποιηθεί σωστά, είναι ένα γρηγορό εργαλείο εργασίας, βολικό και ικανό εάν χρησιμοποιηθεί με λανθασμένο τρόπο ή χωρίς τις προεπιβλεπόμενες προφυλαξεις μπορεί να αποδειχθεί ένα επικίνδυνο εργαλείο. Για να είναι η εργασία σας πάντα ευχάριστη και ασφαλής, να τηρείτε με ακρίβεια τους κανονισμούς ασφαλείας που αναφέρονται παρακάτω καθώς και σε όλο το εγχειρίδιο.

! **ΠΡΟΣΟΧΗ:** Το σύστημα ενεργοποίησης του μηχανήματός σας παράγει ένα ηλεκτρομαγνητικό πεδίο πολύ χαμηλής έντασης. Το πεδίο αυτό μπορεί να προκαλέσει παρεμβολές σε ορισμένους βηματοδότες. Για να μειωθεί ο κίνδυνος σοβαρών ή θανατηφόρων τραυματισμών, τα άτομα με βηματοδότη πρέπει να επικοινωνήσουν με τον ιατρό τους και τον κατασκευαστή του βηματοδότη πριν από τη χρήση του μηχανήματος αυτού.

! **ΠΡΟΣΟΧΗ!** - Η χρήση του μηχανήματος μπορεί να περιορίζεται από εθνικούς κανονισμούς.

! **ΠΡΟΣΟΧΗ** - Διαβάστε το παρεχόμενο εγχειρίδιο κινητήρα. Περιλαμβάνει σημαντικές πληροφορίες.

1. Διαβάστε προσεκτικά και ακολουθείτε τις οδηγίες που αναγράφονται στις ετικέτες που υπάρχουν στο μηχανήμα (βλ. σελ. 72) και στο εγχειρίδιο του κινητήρα.
2. Βεβαιωθείτε ότι κανένας, ειδικά παιδιά, δεν βρίσκεται στην ακτίνα λειτουργίας του χλοοκοπτικού (Εικ. 1).
3. Μην αφήνετε να χρησιμοποιούν το χλοοκοπτικό ανήλικα άτομα, ή άτομα χωρίς πείρα ή χωρίς την απαραίτητη φυσική δύναμη αρρωστος ή αναστατωμένο, ή αν έχετε χάνει χρήση αλκοόλ, μπρωτικών ή θασμάχων (Εικ. 2).
4. Μην πλησιάζετε χέρια ή πόδια στο προστατευτικό της λεπίδας με τον κινητήρα αναμμένο (Εικ. 3).
5. Πάντα να σκέπτεστε την ασφάλειά σας και να ντύνεστε ανάλογα. Φοράτε πάντα γερά υποδήματα, ποτέ πέδιλα. Φοράτε πάντα προστατευτικά γυαλιά ή

άλλα προστατευτικά για τα μάτια πριν αρχίσετε την εργασία. Πρέπει να φοράτε πάντα μακριά παντελόνια όταν χρησιμοποιείτε το χλοοκοπτικό (σελ 14-15).

6. Μάθετε πως χρησιμοποιείται το χλοοκοπτικό, τους χειρισμούς του και ειδικά πως μπορείτε να το σταματήσετε σε περίπτωση έκτακτης ανάγκης
7. Ελέγχετε συχνά το μπουλόνι της λεπίδας και τα μπουλόνια που στερεώνουν τον κινητήρα (Εικ. 4).
8. Χρησιμοποιείτε το χλοοκοπτικό μόνο αφού βεβαιωθείτε ότι όλα τα εξαρτήματα ασφαλείας και προστασίας είναι σωστά τοποθετημένα.
9. Σταματήστε τον κινητήρα πριν εγκαταλείψετε το χλοοκοπτικό και βεβαιωθείτε ότι όλα τα περιστρεφόμενα όργανα έχουν σταματήσει.
10. Μην ασφαλίσετε ποτέ τον πίσω εκτροπέα στη θέση ανύψωσης (Εικ. 5).
11. Αν πρόκειται να αφήσετε αφύλακτο το χλοοκοπτικό, σταματήστε τον κινητήρα και βάλτε το σε ένα επίπεδο μέρος.
12. Η τοπική νομοθεσία μπορεί να περιορίζει την ηλικία του χειριστή και τη χρήση του μηχανήματος σε ειδικές περιπτώσεις.
13. Μην ξεχνάτε ότι ο ιδιοκτήτης ή ο χειριστής του μηχανήματος είναι υπεύθυνος για ατυχήματα, βλάβες ή υλικές ζημιές τρίτων.
14. Σβήνετε το μοτέρ και αποσυνδέετε το μπουζί: κάθε φορά που εγκαταλείπετε το μηχανήμα, πριν ξεμπλοκάρετε τη λάμα ή την έξοδο, όταν βγάζετε το σάκο, πριν αρχίσετε οποιοδήποτε καθαρισμό ή επισκευή, όταν το χλοοκοπτικό αρχίσει να δονείται με ανώμαλο τρόπο (ελέγξτε αμέσως) και όταν χτυπήσετε ένα ξένο σώμα. Ελέγξτε αν το χλοοκοπτικό έχει πάθει ζημιά και επισκευάστε το πριν το βάλετε εμπρός και το χρησιμοποιήσετε (Εικ. 6).
15. Βεβαιωθείτε ότι χρησιμοποιούνται μόνο γνήσιες διατάξεις κοπής (Εικ. 7).
16. Πριν τη χρήση, ελέγξτε τη λεπίδα, το μπουλόνι της λεπίδας και αν το σύνολο του συστήματος κοπής παρουσιάζει φθορές ή βλάβες.
17. Διατηρείτε όλες τις ετικέτες και τα σήματα κινδύνου και

ασφαλείας σε άριστη κατάσταση. Σε περίπτωση βλάβης ή φθοράς, φροντίστε για την έγκαιρη αντικατάστασή τους (βλέπε σελ. 4-5).

18. Μην χρησιμοποιείτε το μηχανήμα για χρήσεις που δεν προβλέπονται από το παρόν εγχειρίδιο (βλέπε σελ. 34).
19. Ακολουθήστε πάντα τις οδηγίες μας σχετικές με τις εργασίες συντήρησης.
20. Μην χρησιμοποιείτε το μηχανήμα, εάν έχει υποστεί βλάβη, εάν δεν έχει επισκευαστεί σωστά, εάν δεν έχει τοποθετηθεί σωστά ή εάν έχει τροποποιηθεί αυθαίρετα. Μην αφαιρείτε και μη θετέτε εκτός λειτουργίας οποιαδήποτε διαταξη λειτουργίας.
21. Μην πραγματοποιείτε μόνοι σας εργασίες επιδιορθωσης και μη εκτός και αν προκειται για εργασίες τακτικής συντήρησης. Απευθυνθείτε αποκλειστικά σε εξουσιοδοτημένα και ειδικευμένα κέντρα σερβις.
22. Σε περίπτωση απόσυρσης, το μηχανήμα δεν πρέπει να απορρίπτεται στο περιβάλλον, αλλά να παραδίδεται στον προμηθευτή ή σε ένα κέντρο συλλογής αποβλήτων.
23. Παραδίδετε ή δανείζετε το μηχανήμα μόνο σε έμπειρα άτομα που είναι εξοικειωμένα με τη λειτουργία και γνωρίζουν τη σωστή χρήση του μηχανήματος. Παραδώστε σε αυτά τα άτομα και το εγχειρίδιο με τις οδηγίες, ώστε να το συμβουλευτούν πριν την χρήση.
24. Να απευθυνεστε πάντα στο καταστήμα που αγοράσατε το μηχανήμα για οποιαδήποτε επεξηγήση ή επεμβαση που χρηζει προτεραιοτητας.
25. Να φυλασσετε με προσοχη το παρον εγχειριδιο και να το διαβαζετε πριν απο καθε χρηση της μηχανης.
26. Η συσκευή αυτή δεν προορίζεται για χρήση από άτομα (συμπεριλαμβανομένων παιδιών) με μειωμένες σωματικές, αισθητήριες ή διανοητικές ικανότητες ή με έλλειψη εμπειρίας και γνώσεων, εκτός εάν βρίσκονται υπό επίτηρηση ή έχουν λάβει οδηγίες σχετικά με τη χρήση της συσκευής από άτομα υπεύθυνα για την ασφάλειά τους. Τα παιδιά πρέπει να βρίσκονται υπό επίτηρηση, ώστε να μην παίζουν με τη συσκευή.
27. Ποτέ μην αγγίζετε τα κινούμενα ή ζεστά εξαρτήματα, όπως την εξάτμιση (Εικ. 8).

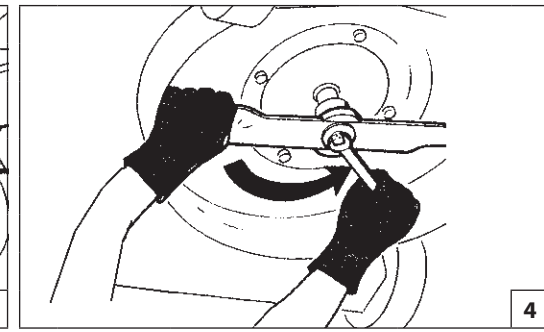
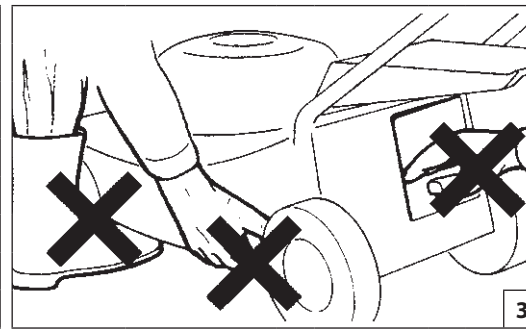
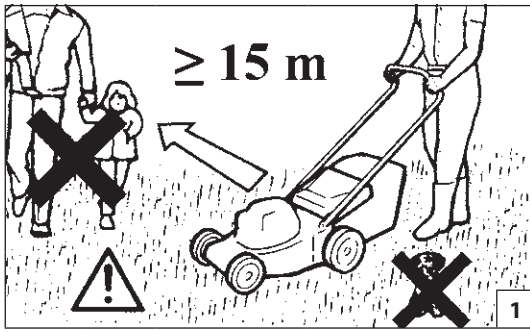

Türkçe

GÜVENLİK KURALLARI

⚠ DİKKAT: Doğru kullanıldığında, motorlu testere hızlı, kullanımı kolay ve etkin bir alettir. Yanlış ve gerekli önlemler alınmadan kullanıldığında çok tehlikeli bir alet olabilir. Sağlıklı ve emniyetli kullanım için güvenlik önlemlerini uygulayın.

⚠ DİKKAT: Ünitenizin açılması çok düşük yoğunlukta bir manyetik alan üretir. Bu alan bazı pacemaker'ları (kalp pili) etkileyebilir. Ciddi yaralanma veya ölüm riskini azaltmak için, pacemaker kullanan kişiler bu makineyi kullanmadan önce doktorlarına ve pacemaker üreticisine danışmalıdır.

⚠ DİKKAT! - Ulusal yönetmelikler makinenin kullanımını kısıtlayabilir.

⚠ UYARI - İlişikteki motor kılavuzunu okuyunuz. Önemli bilgiler içermektedir.

1. Makinenin üzerindeki etiketlerde (bkz. syf. 72) ve kılavuzda yer alan talimatları dikkatle okuyunuz ve bunlara riayet ediniz.
2. Çalışma alanınızda insanların ve hayvanların bulunmasına izin vermeyin (fiakil. 1).
3. Çim biçme makinesinin erişkin olmayan ve deneyimsiz kişilerce kullanılmasına izin vermeyiniz ve bedenen yorgun veya alkol, ilaç veya hap etkisindeyken kullanmayınız (fiakil. 2).
4. Motor çalışırken ellerinizi ya da ayaklarınızı makinenin üstüne ya da altına koymayın (fiakil. 3).
5. Daima güvenlik içinde çalışmanız gerektiğini aklınızdan çıkarmayın ve ona göre giyinin. Tabanı kaymayan ayakkabılar giyin; sandalet giymeyin. Kullanırken gözlük ya da gözlerinizi koruyucu bafllıklar kullanın. Çim biçme makinesini kullanırken, daima uzun pantolon giyin (sayfa 14-15).
6. Makinenin nasıl kullanıldığını iyice öğrenin. Özellikle acil

durum karflısında nasıl durdurulacağını öğrenin.

7. Makinenin emniyetli olduğundan emin olmak için bütün vidaları, somunları, v.s. sıkın (fiakil. 4).
8. Güvenlik aksamının çalıştığından ve doğru takıldığından emin olmadan makineyi çalıştırmayın.
9. Makineyi bırakırken motorunun durduğundan ve kesici aksamın dönmediğinden emin olun.
10. Arka deflektörü asla dik konumda kilitlemeyiniz (Şek.5).
11. Torbayı çıkarıp boflaltma deliğini temizlerken motoru durdurun.
12. Yerel kanunlar bazı özel durumlarda operatörün yafılı ve makinenin kullanımını ile ilgili kısıtlamalar getirebilir.
13. Üçüncü şahısların veya sahip oldukları malların maruz kaldığı kazalardan veya risklerden makine sahibinin veya operatörün sorumlu tutulduğunu unutmayınız.
14. Müteakip durumların ortaya çıkması halinde motoru durdurunuz ve elektrik bağlantısını kesiniz: makine her yalnız bırakıldığında, bıçağın (maden plaka) temizlenmesinden ya da boşaltma işleminden önce, torba çıkarıldığında, herhangi bir temizleme veya onarımdan önce, çim biçme makinesi normalin dışında bir sarsılma yapıyorsa (hemen kontrol altına alınız) ve yabancı bir cisme çarptıktan sonra çim biçme makinesinin hasar görüp görmediğini kontrol ediniz ve kullanmadan önce bakımını yapınız (Şekil. 6).
15. Orijinal kesim cihazlarının kullandığından emin olunuz (fiakil. 7).
16. Kullanım öncesinde, daima görsel olarak bıçağı denetleyin, bıçak ve kesim aygıtının eskimemifi ve hasar görmemifi olmasına dikkat edin.
17. Tehlike uyarı etiketlerinin ve güvenlik etiketlerinin her zaman iyi bir durumda olmasını sağlayınız. Herhangi bir aksamın hasar görmesi, veya kötü hale gelmesi

durumunda, zamanında gerekli değişikliği yapınız (Daha sayfa 4-5).

18. Makineyi, kitapçığında belirtilen amaçlar dışında kullanmayınız (Daha sayfa 34).
19. Bakım ve kullanım kılavuzunda yazanlara uyun.
20. Hasar görmüş hatalı tamir edilmiş, yanlış monte edilmiş veya kurallara uygun olmayarak değiştirilmiş bir makineyle çalışmayınız. Güvenliğinizi sağlayan parçaların hiçbirini çıkarmayın, kırmayın ya da kullanılmaz hale getirmeyin.
21. Rutin bakımın haricinde kendi başınıza motorlu testereye bakım yapmaya kalkmayın. Bakım yaptırmak için yetkili servislere başvurun.
22. Servis dışı kalması gerektiğinde makineyi açıkta bırakmayınız, Satıcıya veya bir atık toplama merkezine teslim ediniz.
23. Makinenizi sadece kullanımını ve çalıştırmasını iyi bilen kişilere ödünç veriniz veya kullandırınız. Kullanmadan önce kullanım kılavuzunu okumalarını tavsiye edin.
24. Kullanım kılavuzunda belirtilen bakım işlemleri dışındaki bakım hizmetleri yalnız yetkili servis ekibince yapılmalıdır.
25. Kullanım kılavuzunu kaybetmeyin ve her kullanımdan önce okuyun.
26. Bu cihaz, kullanımıyla ilgili talimat veya gözetim güvenliklerinden sorumlu kişi tarafından sağlanmadıkça, fiziksel, duyuusal veya zihinsel yeterlilikleri az kişilerce (çocuklar dahil) veya deneyimi ve bilgisi olmayanlarca kullanılmamalıdır. Küçük çocuklar, cihazla oynamayacaklarından emin olunması için gözetim altında tutulmalıdır.
27. Emniyeti devrede değilken bırakıyorsanız, motoru durdurun ve düz bir zemine koyun (Şekil. 8).

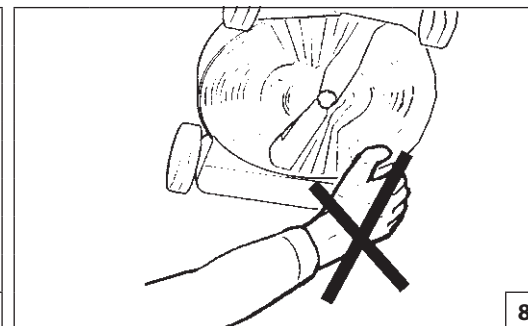
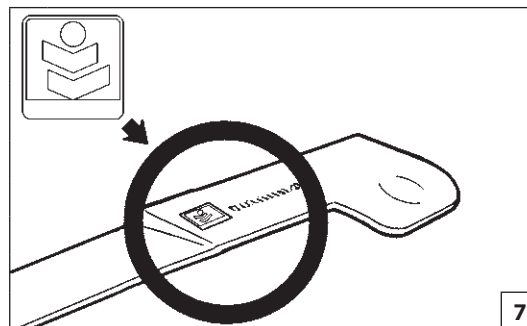
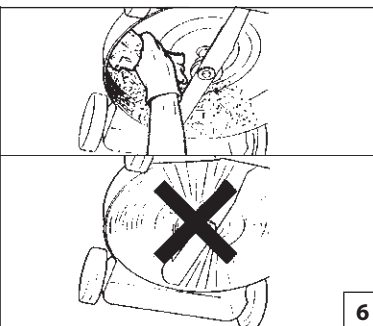
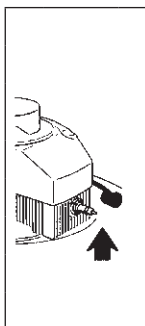
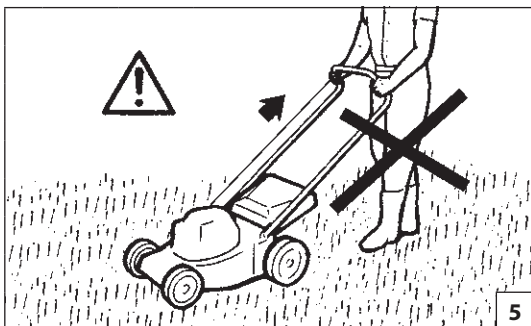

Česky

PRAVIDLA BEZPEČNOSTI

! UPOZORNĚNÍ - Pokud je správně používána, je rotační sekačka rychlým pomocníkem a účinným nástrojem. Pokud je používána nesprávně nebo bez správných pravidel bezpečnosti může se stát nebezpečným nástrojem. Aby byla vaše práce vždy příjemná a bezpečná, dodržujte vždy přísně bezpečnostní pravidla, která jsou uvedena v tomto návodu k obsluze.

! POZOR: Systém zapalování v jednotce vytváří elektromagnetické pole velmi slabé intenzity. Toto pole může rušit některé kardiostimulátory. Pro snížení nebezpečí vážných nebo smrtelných zranění by osoby s kardiostimulátorem měly používání stroje konzultovat se svým lékařem a výrobcem.

! UPOZORNĚNÍ! - Národní zákonné úpravy mohou omezit používání stroje.

! UPOZORNĚNÍ – Přečtěte si příložený návod k motoru. Obsahuje důležité informace.

1. Pečlivě si přečtěte a dodržujte pokyny uvedené na štítcích připevněných na stroji (viz str. 72) a v příručce k motoru.
2. Přesvědčte se, že nikdo, zejména ne děti, nestojí v pracovním dosahu sekačky (obr. 1).
3. Nepůjčujte sekačku osobám, které nemají požadovaný věk, zkušenosti ani potřebnou fyzickou sílu, nebo jsou pod vlivem alkoholu, drog nebo léků (obr. 2).
4. Je-li motor spuštěný, nepřibližujte ruce ani nohy ke krytu nože (obr. 3).
5. Vždy myslíte na svoji bezpečnost, a proto se k práci vhodně oblékejte. Vždy si oblékněte pevné boty, nikdy ne sandály. Před začátkem práce si vždy nasadte ochranné brýle nebo jinou ochranu očí. Při práci se sekačkou si vždy oblékněte dlouhé kalhoty (str. 14-15).

6. Seznamte se s tím, jak se sekačka používá, s jejími ovladači a také s tím, jak ji v případě nutnosti rychle vypnout.
7. Vždy se přesvědčte, zda jsou všechny matice a šrouby dobře utažené (obr. 4).
8. Před použitím sekačky vždy zkontrolujte, zda jsou všechny bezpečnostní a ochranné prvky správně namontované.
9. Před opuštěním sekačky vypněte motor a přesvědčte se, že se všechny pohyblivé součásti zastavily.
10. Nikdy neblokujte zadní deflektor ve zvednuté poloze (obr.5).
11. Jestliže necháte sekačku bez dozoru, vypněte motor a sekačku postavte na rovné místo.
12. Místní zákony mohou stanovit omezení pro věk obsluhy sekačky a vymezení pro použití sekačky zvláštní podmínky.
13. Uvědomte si, že majitel nebo pracovník je odpovědný za úrazy nebo nebezpečí, které se stanou třetím osobám nebo jejich majetku.
14. Vypněte motor a odpojte svíčku: kdykoliv zanecháváte stroj bez dozoru, před čištěním prostoru nože nebo vyhazovacího otvoru, při odstraňování sběrného koše, před každým čištěním nebo opravou, jestliže sekačka začne neobvykle vibrovat (ihned zkontrolujte) a po nárazu do cizího předmětu. Zkontrolujte, zda se sekačka nepoškodila a před dalším použitím ji opravte (obr. 6).
15. Přesvědčte se, zda používáte pouze originální sečné zařízení (obr. 7).
16. Před použitím sekačky si vždy prohlédněte nůž, šroub nože a celé sekací zařízení, zda není opotřebované nebo poškozené.
17. Výstražné štítky, které jsou na stroji umístěny z důvodu upozornění obsluhy na nebezpečí, udržujte v čitelném stavu. V případě poškození štítky vyměňte za nové (viz

strana 4-5).

18. Nepoužívejte sekačku k jiným účelům, než ke kterým je doporučena výrobcem v tomto návodu k použití (viz strana 35).
19. Při údržbě vždy dodržujte instrukce výrobce.
20. S poškozeným, špatně opraveným, špatně smontovaným nebo upraveným strojem nepracujte. Neodstraňujte nebo nedeaktivujte bezpečnostní zařízení.
21. Kromě pravidelné údržby, která je popsána v tomto návodu k použití, nikdy neprovádějte opravy nebo servisní úkony sami. Vždy vyhledejte specializovanou nebo autorizovanou dílnu.
22. V případě, kdy se stroj nebude dále používat, nedávejte jej do komunálního odpadu, ale odevzdejte jej zpět prodejci nebo do sběrného dvora k ekologické likvidaci.
23. Stroj předávejte nebo půjčujte pouze zkušeným osobám, které jsou seznámeny s jeho chodem a správným používáním. Dejte návod k použití dalším uživatelům k dispozici, tak aby si mohli před použitím sekačky návod k použití přečíst.
24. Všechny servisní úkony, které nejsou uvedeny v tomto návodu k použití, by měly být prováděny pouze kompetentními osobami.
25. Mějte tento návod k dispozici a před použitím sekačky do něj dle potřeby nahlédněte.
26. Tento přístroj nesmějí používat osoby (včetně dětí) se sníženými fyzickými, smyslovými nebo duševními schopnostmi, nebo bez patřičných zkušeností a znalostí, pokud je nesledují osoby odpovědné za jejich bezpečnost, nebo jim nedávají příslušné pokyny k použití přístroje. Na děti je třeba dohlédnout, aby si s přístrojem nehrály.
27. Nikdy se nedotýkejte pohyblivých nebo horkých částí, např. tlumiče výfuku motoru (obr. 8).

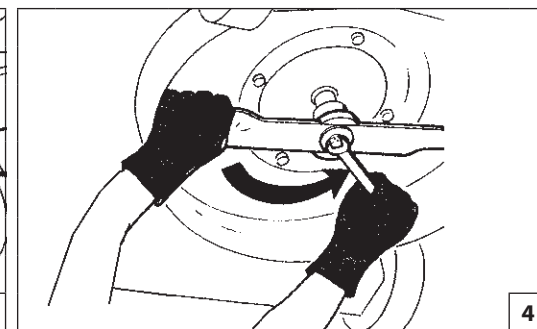
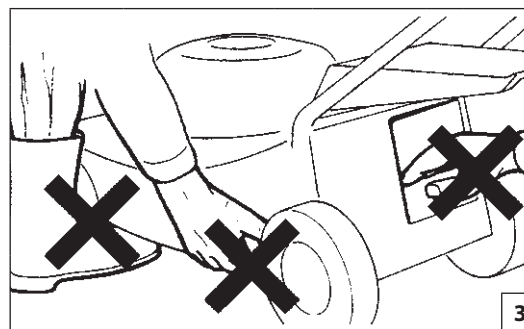
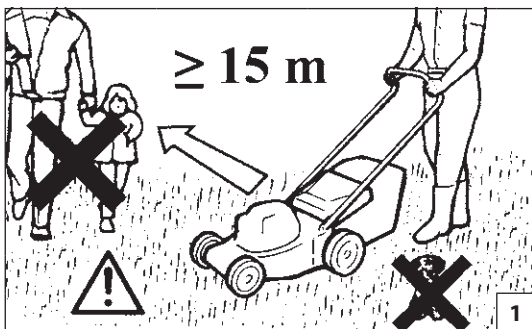

Русский

ПРАВИЛА БЕЗОПАСНОСТИ

⚠ ВНИМАНИЕ - Цепная пила при правильном использовании – это быстрый, удобный и эффективный инструмент, однако при неверном использовании или при несоблюдении должных мер предосторожности она может явиться источником опасности. Для того, чтобы Ваша работа всегда была приятной и безопасной, строго соблюдайте приведенные ниже и в других местах настоящей инструкции.

⚠ ВНИМАНИЕ! При включении вашей машины создается электромагнитное поле с очень малой напряженностью. Это поле может создать помехи для работы некоторых кардиостимуляторов. Во избежание риска серьезных или даже летальных последствий лица с живленными кардиостимуляторами должны проконсультироваться со своим врачом и изготовителем кардиостимулятора перед тем, как приступить к эксплуатации машины.

⚠ ВНИМАНИЕ! - Использование машины может регламентироваться национальным законодательством.

⚠ ВНИМАНИЕ! Прочитайте прилагаемое руководство на двигатель. Оно содержит важную информацию.

1. Внимательно прочитайте и соблюдайте указания, приведенные на этикетках, установленных на машине (см. стр. 72), и в руководстве на двигатель.
2. Не разрешайте детям и посторонним лицам стоять в зоне работы машины (Рис. 1)
3. Не позволяйте использовать газонокосилку лицам, не имеющим для этого необходимого возраста, опыта или физической силы или находящимся под воздействием алкоголя, наркотических или лекарственных средств (Рис. 2).
4. Не приближайте руки и ноги к картеру ножа при включенном двигателе (Рис. 3).
5. Всегда думайте о собственной безопасности и одевайтесь соответствующим образом. Всегда надевайте крепкие ботинки, ни в коем случае не

одевайте сандалии. Перед началом работы обязательно наденьте очки или другие средства для защиты глаз. При работе с газонокосилкой носите всегда длинные брюки (стр. 14-15).

6. Тщательно ознакомьтесь с принципом работы газонокосилки, с ее органами управления и в частности со способом ее быстрой остановки в случае необходимости.
7. Проверяйте всегда плотность затягивания болтов, винтов и гаек газонокосилки (Рис. 4).
8. Перед использованием газонокосилки убедитесь в наличии и правильной установке на ней всех предохранительных и защитных устройств.
9. При временном прекращении работы выключите двигатель и убедитесь, что все вращающиеся органы остановились.
10. Никогда не блокируйте задний дефлектор в поднятом положении (Рис.5).
11. Если вы собираетесь оставить газонокосилку без присмотра, обязательно выключите двигатель и поместите ее на плоскую поверхность.
12. В некоторых случаях действующие местные правила ограничивают возраст оператора и использование машины в определенных условиях.
13. Не забывайте, что владелец или оператор изделия несет ответственность за несчастные случаи или создание опасных ситуаций для третьих лиц или их собственности.
14. Остановите двигатель и отсоедините свечу зажигания всякий раз, когда вы оставляете машину без присмотра, перед выполнением очистки ножа или выходящего канала после снятия мешка для сбора травы, перед выполнением любой другой операции очистки или ремонта, в случае ненормальной вибрации газонокосилки (немедленно установите причину этого недостатка), а также после удара о постороннее тело. В этом случае проверьте газонокосилку на наличие повреждений и устраните их перед повторным запуском машины (Рис. 6).
15. Используйте только фирменные режущие устройства (Рис. 7).
16. Перед началом работы контролируйте состояние ножа, соответствующего крепежного болта и, вообще, всей системы на отсутствие износа или повреждений.

17. Сохраняйте в целостности все этикетки с предохранительными символами или указаниями по безопасности. В случае повреждения или износа их следует немедленно заменить (стр. 4-5).

18. Не используйте машину по назначению, отличному от указанного в настоящем руководстве (стр. 35).
19. Всегда придерживайтесь наших указаний по проведению техобслуживания.
20. Не используйте мотопомпу, если она повреждена, неправильно отремонтирована, неверно собрана или если ее конструкция подверглась несанкционированным изменениям. Запрещается удалять или повреждать предохранительные приспособления.
21. Не ремонтируйте цепную пилу самостоятельно и не проводите самостоятельно иных работ, выходящих за рамки текущего техобслуживания. Обращайтесь только в специализированные и авторизованные сервисные центры.
22. При необходимости вывода машины из эксплуатации не оставляйте ее в окружающей среде, а сдайте своему дилеру или в центр сбора отходов.
23. Предоставляйте машину или дайте ее в займы только опытным людям, уже знакомым с машиной и правилами ее эксплуатации. Менее опытным пользователям следует прочитать данную инструкцию перед началом работы.
24. Всегда обращайтесь к своему дилеру для получения прочих разъяснений или при необходимости выполнения каких-либо операций.
25. Тщательно сохраняйте настоящую инструкцию и консультируйтесь с ней перед каждым использованием пилы.
26. Это устройство не предназначено для использования лицами (включая детей) с физическими, сенсорными или психическими нарушениями, а также лицами, не имеющими достаточного опыта и знаний, до тех пор, пока они не будут обучены пользованию устройством под надзором лица, ответственного за их безопасность. Необходимо следить, чтобы дети не играли с устройством.
27. Не прикасайтесь к движущимся органам или горячим частям машины, таким как, например, глушитель (Рис. 8).

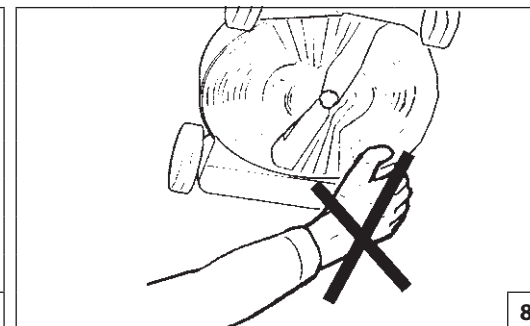
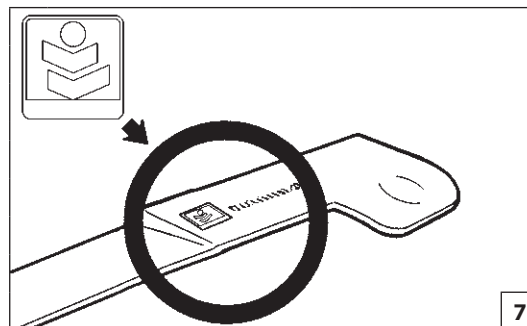
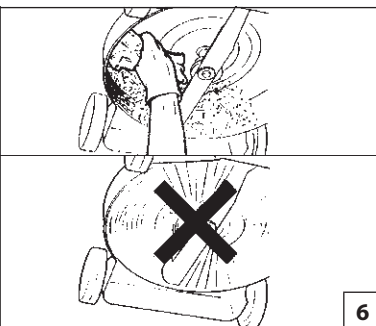
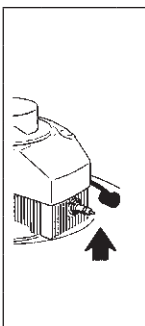
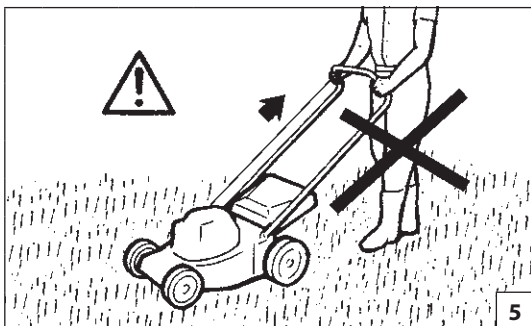

Polski

NORMY BEZPIECZEŃSTWA

! UWAGA - Prawidłowo użytkowana pilarka łańcuchowa jest szybkim, wygodnym i efektywnym narzędziem pracy; używana w sposób nieprawidłowy lub bez wymaganych środków ostrożności może stać się urządzeniem niebezpiecznym. Aby praca przy użyciu pilarki była zawsze przyjemna oraz bezpieczna, należy skrupulatnie przestrzegać zasad bezpieczeństwa podanych poniżej oraz w dalszej części instrukcji obsługi.

! UWAGA: System uruchamiania Waszego urządzenia wytwarza pole elektromagnetyczne o bardzo niskiej intensywności. Pole to może kolidować z pracą niektórych sztucznych rozruszników serca. Celem zmniejszenia ryzyka poważnych lub śmiertelnych obrażeń, osoby z wszczepionym rozrusznikiem powinny poradzić się lekarza i skonsultować z producentem rozrusznika przed rozpoczęciem pracy z urządzeniem.

! UWAGA! - Przepisy krajowe mogą ograniczać korzystanie z urządzenia.

! OSTROŻNIE - Przeczytać załączony podręcznik użytkownika silnika. Zawiera on ważne informacje.

1. Przeczytać uważnie instrukcje przedstawione na etykietach przytwierdzonych do narzędzia (patrz str. 72) i w podręczniku obsługi silnika i przestrzegać ich.
2. Sprawdzić, czy w pobliżu miejsca pracy kosiarki nie ma osób trzecich, w szczególności dzieci (Rys. 1).
3. Dzieciom nie wolno obsługiwać urządzenia. Osoby nie posiadające wystarczającej siły fizycznej lub znajdujące się pod wpływem alkoholu, narkotyków lub leków nie mogą obsługiwać urządzenia (Rys. 2).
4. Nie zbliżać rąk ani nóg do obudowy kosiarki podczas pracy silnika (Rys. 3).
5. Należy zawsze pamiętać o zasadach bezpieczeństwa i odpowiednio się ubierać. Zawsze zakładać pełne obuwie, nigdy nie zakładać sandałów. Przed przystąpieniem do pracy, nałożyć

- okulary ochronne lub zapewnić inne zabezpieczenie oczu. Podczas pracy z kosiarką, nosić na sobie długie spodnie. (patrz str. 14-15).
6. Dokładnie zapoznać się z zasadami eksploatacji kosiarki, jej obsługą oraz sposobem jej wyłączenia w nagłych przypadkach.
7. Sprawdzić, czy wszystkie nakrętki, śruby i wkręty są właściwie dokręcone (Rys. 4).
8. Można przystąpić do eksploatacji kosiarki jedynie, po sprawdzeniu, czy wszystkie elementy zabezpieczające i ochronne są prawidłowo zamontowane.
9. Przed pozostawieniem kosiarki, wyłączyć silnik i sprawdzić, czy wszystkie elementy wirujące się zatrzymały.
10. Nie blokować nigdy deflektora tylnego w pozycji podniesionej (Rys.5).
11. W razie konieczności pozostawienia kosiarki bez nadzoru, należy wyłączyć silnik i ustawić kosiarkę na utwardzonym podłożu.
12. Postanowienia prawa lokalnego mogą ograniczać możliwość obsługi kosiarki przez osoby poniżej pewnego wieku.
13. Należy pamiętać, że właściciel lub użytkownik ponosi odpowiedzialność za wypadki lub ryzyko ponoszone przez osoby trzecie lub należące do nich mienie.
14. Wyłączyć silnik oraz odłączyć przewód świecy zapłonowej: zawsze gdy pozostawia się urządzenie bez nadzoru, przed oczyszczeniem noża lub kanału wyrzutowego, podczas zdejmowania zbiornika ściętej trawy, przed czyszczeniem lub naprawą, w momencie, gdy kosiarka drga w nienaturalny sposób (natychmiast sprawdzić przyczynę) oraz po uderzeniu w obcy przedmiot. Przed uruchomieniem i eksploatacją, sprawdzić, czy kosiarka nie jest uszkodzona. W razie konieczności, dokonać naprawy. (Rys. 6).
15. Sprawdzić, czy stosowane są oryginalne urządzenia tnące (Rys. 7).
16. Przed przystąpieniem do eksploatacji, sprawdzić wizualnie, czy noże, śruby oraz całość urządzenia tnącego nie są zużyte lub uszkodzone.

17. Wszystkie oznaczenia niebezpieczeństw oraz informacje BHP powinny być utrzymywane w idealnym stanie. W przypadku uszkodzeń lub pogorszenia ich stanu, należy je jak najszybciej wymienić (patrz Str. 4-5).
18. Nie używać urządzenia do celów innych niż wskazane w instrukcji (patrz Str. 35).
19. Postępować zawsze zgodnie z naszymi instrukcjami dotyczącymi konserwacji.
20. Nie używać urządzenia, jeśli jest ono uszkodzone, niewłaściwie naprawione, źle zmontowane lub przerobione bez upoważnienia. Nie odłączać, nie uszkadzać, nie dezaktywować żadnego urządzenia zabezpieczającego.
21. Nie należy nigdy wykonywać samemu czynności lub napraw nie wchodzących w zakres zwykłej konserwacji. W takich wypadkach należy zwracać się wyłącznie do wyspecjalizowanego i autoryzowanego serwisu.
22. W razie konieczności wycofania urządzenia z eksploatacji nie należy go wyrzucać wraz z innymi odpadami, lecz oddać go do dystrybutora bądź do odpowiedniego punktu zbiórki odpadów.
23. Urządzenia można udostępniać lub pożyczać wyłącznie osobom doświadczonym, znającym zasady jego działania i obsługi. Przekazać im także podręcznik z instrukcją obsługi, który powinny przeczytać przed przystąpieniem do pracy.
24. Zwracać się zawsze do sprzedawcy po wszelkie wyjaśnienia lub w razie konieczności pilnej naprawy.
25. Przechowywać niniejszą instrukcję w odpowiednich warunkach i korzystać z niej przed każdym użyciem urządzenia.
26. Urządzenie nie jest przeznaczone do używania przez osoby (w tym również dzieci) o ograniczonej sprawności ruchowej, czuciowej bądź umysłowej lub nieposiadające doświadczenia i wiedzy, chyba że będą one przebywały pod opieką osoby odpowiedzialnej za ich bezpieczeństwo lub zostaną przez nią poinstruowane w zakresie właściwego używania urządzenia. Urządzenie nie jest przeznaczone do zabawy dla dzieci.
27. Nie dotykać ruchomych lub gorących części, np. tłumika (Rys. 8).



1



2



Size 41 p.n. 001001079A
 Size 42 p.n. 001001080A
 Size 43 p.n. 001001081A
 Size 44 p.n. 001001082A
 Size 45 p.n. 001001083A

3



4

Português

Ελληνικά

Türkçe

VESTUÁRIO DE SEGURANÇA**ΠΡΟΣΤΑΤΕΥΤΙΚΗ ΕΝΔΥΜΑΣΙΑ ΑΣΦΑΛΕΙΑΣ****KORUYUCU GÜVENLİK GIYSİSİ**

⚠ Ao trabalhar com o corta-relva, utilize sempre um vestuário de protecção homologado.

A utilização do vestuário de segurança não elimina o perigo de acidentes mas reduz as suas consequências. O seu revendedor pode aconselhá-lo na escolha do vestuário adequado.

O vestuário deve ser adequado e não deve atrapalhar o operador. Utilize sempre vestuário de protecção aderente. **O casaco (Fig. 1) e as jardineiras (Fig. 2) de protecção são o ideal.**

Calce sapatos ou botas de segurança com sola de borracha antiderrapante e biqueira de aço (Fig.3-4).

Utilize óculos ou uma viseira de protecção (Fig. 5-6)!

Utilize protecções contra o ruído, por ex. auriculares (Fig. 7) ou tampões. A utilização destes meios requer maior atenção e cautela por parte do operador, pois diminui-se a percepção de sinais de perigo como gritos e alarmes.

Calce luvas (Fig. 8) que permitam absorver o máximo possível as vibrações.

⚠ Όταν εργάζεστε με το χλοοκοπτικό πρέπει να χρησιμοποιείτε πάντοτε εγκεκριμένη προστατευτική ενδυμασία ασφαλείας.

Η χρήση της Προστατευτικής ενδυμασίας δεν καταργεί τους κινδύνους τραυματισμού, αλλά Ιεριορίζει τις συνέλειες σε Ιερίτση ατυχήματος. Συμβουλευθείτε το κατάστημα της εμπιστοσύνης σας για την ειλολγή της κατάλληλης ενδυμασίας.

Η ενδυμασία Ιρέλει να είναι κατάλληλη και να μην εμλοδίζει. ΧρησιμολοίεΙτε εφαρμοστά Προστατευτικά ενδύματα. Το τζάκετ (Εικ.1) και η φόρμα προστασίας (Εικ.2) παρέχουν την κατάλληλη προστασία.

ΧρησιμολοίεΙτε μπότες ή υποδήματα ασφαλείας με αντιολισθητικές σόλες και ατσάλινο προστατευτικό δακτύλων (Εικ.3-4).

ΧρησιμολοίεΙτε γυαλιά ή μάσκα προστασίας (Εικ.5-6)!

ΧρησιμολοίεΙτε προστατευτικά ακοής όπως καλύμματα (Εικ.7) ή ωτοασπίδες. Η χρήση μέσων προστασίας για την ακοή απαιτεί μεγαλύτερη προσοχή και σύνεση, γιατί περιορίζει τη δυνατότητα να γίνουν αντιληπτά ηχητικά σήματα κινδύνου (φωνές, συναγερμοί κλπ.).

ΧρησιμολοίεΙτε γάντια (Εικ.8) που επιτρέπουν τη μέγιστη απορρόφηση των κραδασμών.

⚠ Çim-biçme makinesini kullanırken gerekli emniyet açısından her zaman için koruyucu giysiler giyiniz.

Koruyucu giysilerin kullanımı yaralanma riskini ortadan kaldırmaz, fakat bir kaza halinde yaralanmanın etkisini azaltırlar. Uygun koruyucu giysiler seçimi hakkında bilgi almak için satıcınız ile temasa geçiniz.

Koruyucu giysi size uygun olmalı ve hareketinizi engellememelidir. **Uygun koruyucu kıyafet giyiniz. Çeket (fiekil 1), önlük (fiekil 2), koruyucu dizlik aksesuarları idealdir.**

Takviyeli, kaymayan ve burnu çelik takviyeli olan güvenlik ayakkabıları giyiniz (fiekil 3-4).

Koruyucu gözlük veya flapka siperi takınız (fiekil 5-6)!

Gürültü önleyici aparat takınız; örneğin kep (fiekil 7) veya susturucu aparatlar gibi. «İitme kaybını önleyici koruma aparatlarının kullanımı büyük bir dikkat ve ihtimam gerektirir, çünkü akustik tehlike uyarı seslerini (ikaz sesi, alarmlar, v.s.) duyamayabilirsiniz.

Titreflimleri maksimum seviyede emen eldivenler (fiekil 8) kullanınız.



p.n. 3155027R

5



p.n. 001000939A

p.n. 001000940A

6



p.n. 001000835

7



8

Česky

Русский

Polski

BEZPEČNOSTNÍ OCHRANNÝ ODĚV

ЗАЩИТНАЯ ОДЕЖДА

ODZIEŻ OCHRONNA

⚠ Při práci se sekačkou si vždy oblékejte homologovaný bezpečnostní ochranný oděv.

Použití ochranného oděvu neodstraní nebezpečí úrazu, ale v případě nehody sníží její důsledky. Při výběru vhodného oděvu si nechte poradit svým prodejcem.

Oděv musí být vhodný k dané práci a pohodlný. Noste přiléhavý pracovní oděv. **Ideálním pracovním oděvem je bunda (obr. 1) a pracovní kalhoty (obr. 2).**

Noste holínky nebo ochranné boty vybavené protiskluzovou podrážkou a ocelovými špičkami (obr. 3-4).

Při práci používejte ochranné brýle nebo hledí (obr. 5-6).

Noste ochranu proti hluku; např. sluchátka (obr. 7) nebo ušní ucpávky. Používání pomůcek k ochraně sluchu vyžaduje větší pozornost a opatrnost, protože pracovník hůře vnímá zvukové výstražné signály (křik, zvukové výstrahy apod.).

Navlékněte si rukavice (obr. 8), které umožňují maximální pohlcení vibrací.

⚠ При работе с газонокосилкой всегда надевайте сертифицированную защитную одежду.

Применение защитной одежды не устраняет риск получения травмы, но уменьшает возможные последствия несчастного случая. При выборе защитной одежды руководствуйтесь рекомендациями Вашего доверенного дилера.

Одежда должна быть удобной и не мешать при работе. Надевайте прилегающую к телу защитную одежду. **Защитные куртка (Рис. 1) и комбинезон (Рис. 2) являются идеальным решением.**

Надевайте защитные сапоги или ботинки, имеющие противоскользкие подошвы и стальные носки-наконечники (Рис. 3-4).

Надевайте защитные очки или забрало (Рис. 5-6)!

Используйте приспособления для защиты органов слуха, например, наушники (Рис. 7) или затычки. Применение приспособлений для защиты органов слуха требует особого внимания и осторожности, так как при этом ограничивается способность воспринимать звуковые сигналы об опасности (крики, сигналы предупреждения и т.д.).

Надевайте перчатки (Рис. 8), обеспечивающие максимальное поглощение вибраций.

⚠ W czasie pracy z kosiarką, należy zawsze mieć na sobie odzież ochronną posiadającą odpowiednie atesty.

Użycie odzieży ochronnej nie eliminuje ryzyka urazu, ale zmniejsza skutki szkody w razie wypadku. W kwestii wyboru odpowiedniej odzieży ochronnej należy zwrócić się o radę do zaufanego sprzedawcy.

Odzież powinna być dopasowana i niekrępująca. Mieć na sobie ściśle przylegającą odzież ochronną. **Idealna byłyby kurtka (Rys. 1) oraz spodnie robocze (Rys. 2).**

Założyć buty ochronne zaopatrzone w podeszwy przeciwpoślizgowe oraz stalowe czubki (Rys. 3-4).

Zakładać okulary lub osłonę ochronną na oczy (Rys. 5-6)!

Stosować środki ochrony przed hałasem; na przykład słuchawki (Rys. 7) lub zatyczki do uszu. Używanie środków ochrony słuchu wymaga dużej uwagi i ostrożności, ponieważ powoduje to ograniczenie możliwości usłyszenia sygnałów dźwiękowych ostrzegających przed niebezpieczeństwem (krzyk, alarm).

Nosić rękawice (Rys. 8), które pozwalają na maksymalne pochłanianie wibracji.

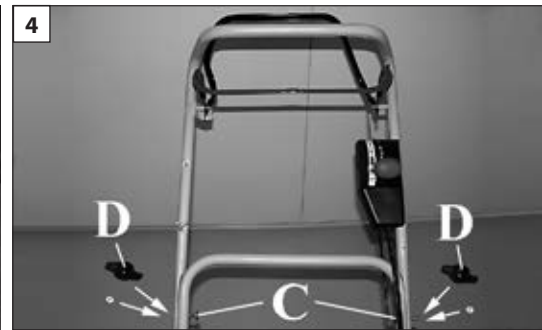
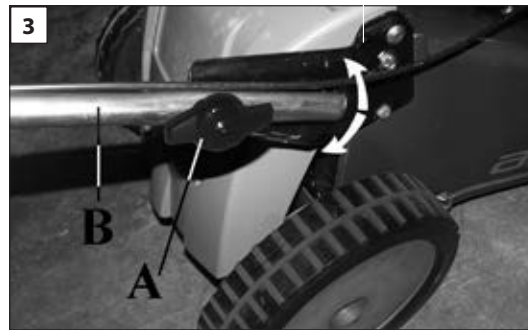
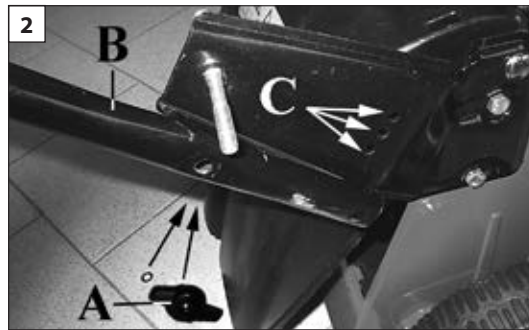

| Português | Ελληνικά | Türkçe |
|--|---|---|
| <p align="center">MONTAGEM</p> | <p align="center">ΕΥΝΑΡΜΟΛΟΓΗΣΗ</p> | <p align="center">MONTAJ</p> |
| <p>MONTAGEM DO GUIADOR Elevar o guiador como mostra a Fig. 1. Apertar os botões (A, Fig. 3) depois de ter posicionado o guiador (B) e decidido a altura do mesmo, escolhendo uma das três posições (C, Fig. 2). Montar o guiador superior fixando-o com os parafusos (C) e os botões (D) tal como ilustrado na Fig.4.</p> <p>ALTURA DO PUNHO (Fig. 3) Desenrosque os botões (A) e levante ou abaixe o punho (B).</p> <p>ABRAÇADEIRAS Bloqueie os cabos do guiador com as respectivas abraçadeiras (Fig.5).</p> <p>Fig. 6-7-8 - Montagem da placa na alça do cesto.</p> | <p>ΤΟΠΟΘΕΤΗΣΗ ΤΙΜΟΝΙΟΥ Σηκώστε το τιμόνι όπως δείχνει η Εικ. 1. Σφίξτε τα πόμολα (A, Εικ. 3) αφού τοποθετήσετε το τιμόνι (B) και αποφασίσετε για το ύψος του, επιλέγοντας μία από τις τρεις θέσεις (C, Εικ. 2). Στερεώστε το επάνω λαβή στερεώστε το με τις βίδες (C) και τα πόμολα (D) όπως φαίνεται στο Εικ.4.</p> <p>ΥΨΟΣ ΤΟΥ ΤΙΜΟΝΙΟΥ (Εικ. 3) Ξεβιδώστε τους μοχλούς (A) και σηκώστε ή κατεβάστε το τιμόνι (B).</p> <p>ΣΦΙΓΚΤΗΡΕΣ Ασφαλίστε τις ντίζες στη λαβή χειρισμού με τους ειδικούς σφιγκτήρες (εικ. 5).</p> <p>Εικ. 6-7-8 - Τοποθέτηση της πλάκας στη λαβή του καλαθιού.</p> | <p>KOLUN SÖKÜLMESİ Kolu, şekil 1'de gösterildiği şekilde kaldırın. Pozisyona getirdikten (B) ve kolun yüksekliğine karar verdikten sonra, üç konumdan (C, şekil 2) birini seçerek, tokmakları sıkıştırın (A, şekil 3). Üst kolu monte edin Şekil 4'te gösterildiği gibi vidalarla (C) ve tokmakları sıkıştırın (D) ile sabitleyin.</p> <p>SAP YÜKSEKLİK AYARI (şekil 3) Kolları (A) gevşetin ve sapı kaldırarak ya da indirerek yüksekliğini ayarlayın (B).</p> <p>BANTLAR Kabloları özel bantlarla gidona tutturun (Şek.5).</p> <p>Şekil 6-7-8 - Plakanın sepetin tutacağı üzerine monte edilmesi.</p> |



| Česky | Русский | Polski |
|---|---|--|
| MONTÁŽ | СБОРКА | MONTAŻ |
| <p>MONTÁŽ RUKOJETI Nadzdvihněte rukojeť jako na obr. 1. Po umístění rukojeti (B) do požadované výšky zašroubujte růžicové matice (A, obr. 3), zvolte jednu ze tří poloh (C, obr. 2). Montáž na horní rukojeti, zajistěte šrouby (C) a růžicové matice (D), jak je znázorněno na Obr.4.</p> <p>VÝŠKA RUKOJETI (obr. 3) Uvolněte matice (A) a zvyšte nebo snižte rukojeť (B).</p> <p>SPONY Kabely připevněte na řídítka pomocí dodaných spon (obr. 5).</p> <p>Obr. 6-7-8 - Montáž desky na rukojeti koše.</p> | <p>УСТАНОВКА РУЧКИ Поднимите ручку, как показано на рис. 1, затяните крепежные барашки (A, Рис. 3) после установки ручки (B), установите высоту ручки. Выберите одну из двух возможных позиций (C, Рис. 2). Установите верхнюю рукоятку закрепить винтами (C) и шестигранной головкой ручки (D), как показано на Рис.4.</p> <p>РЕГУЛИРОВКА ВЫСОТЫ РУЧКИ (Рис. 3) Отпустите барашки (A) и установите ручку в удобное положение (B).</p> <p>ХОМУТЫ Закрепите кабели на рукояти специальными хомутами (Рис.5).</p> <p>Рис. 6-7-8 - Монтаж пластины на ручке корзины.</p> | <p>MONTAŻ UCHWYTU Podnieść uchwyt, tak jak na Rys. 1. Przykręcić pokrętła (A, Rys. 3) po wybraniu odpowiedniego ustawienia uchwytu (B) oraz jej wysokości. Wybór jest możliwy spośród dwóch dostępnych pozycji (C, Rys. 2). Zamontuj górny uchwyt przymocowując go za pomocą śrub (C) i pokrętła (D) jak pokazano na Rys.4.</p> <p>WYSOKOŚĆ UCHWYTU (Rys. 3) Odkręcić pokrętła (A) i podnieść lub obniżyć uchwyt (B).</p> <p>OPASKI Zablokować kable na uchwycie przy pomocy specjalnych opasek (rys.5).</p> <p>Rys. 6-7-8 - Montaż płyty na uchwycie kosza.</p> |

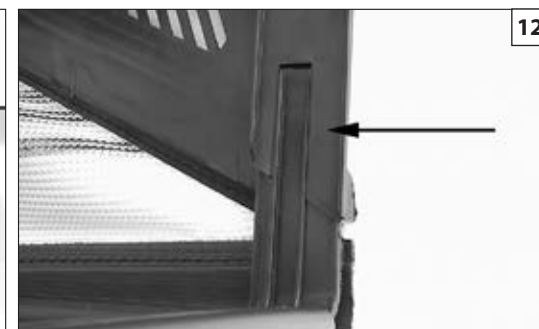
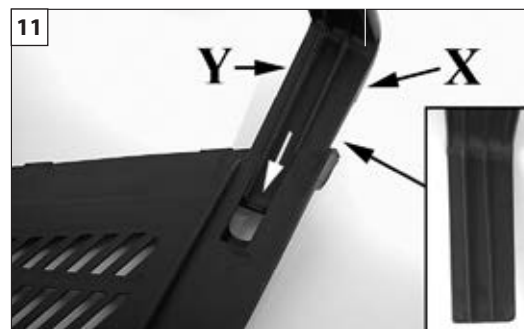
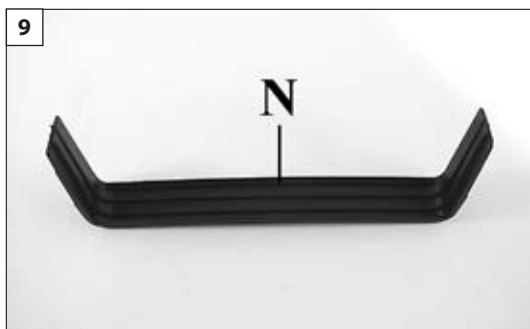

| Português | Ελληνικά | Türkçe |
|---|---|---|
| <p align="center">MONTAGEM</p> | <p align="center">ΕΥΝΑΡΜΟΛΟΓΗΣΗ</p> | <p align="center">MONTAJ</p> |
| <p>SACO DE RECOLHA DE ERVA Fixe o travêso (N, Fig.9-10).</p> <p>⚠ ATENÇÃO! – A travessa tem um sentido de montagem. O lado (X, Fig.11) é maior e deve ficar virado para o exterior do cesto. O lado (Y) é mais pequeno e deve ficar virado para o interior do cesto. A travessa deve ser encaixada a fundo até engatar (Fig.12). NB: ouve-se um som que indica o engate.</p> <p>De seguida, monte a parte em rede (D, Fig.13) com a parede rígida (E) através das respectivas uniões (F, Fig.14). Comece pela parte traseira para terminar nos dois lados.</p> <p>POSICIONAMENTO DO SACO (Fig. 15-16)</p> <ul style="list-style-type: none"> - Levante o defletor (G). - Apoie os dois ganchos (H) no perno do deflector (I). - Abaixе o defletor e assegure-se que feche completamente a parte superior do saco recolherelva. | <p>ΣΑΚΟΣ ΣΥΛΛΟΓΗΣ ΧΛΟΗΣ Τοποθετήστε την τραβέρσα (αρ., Εικ. 9-10).</p> <p>⚠ ΠΡΟΣΟΧΗ! - Η τραβέρσα δεν έχει φορά τοποθέτησης. Η πλευρά (X, Εικ.11) είναι μεγαλύτερη και πρέπει να βρίσκεται προς την έξω πλευρά του καλαθιού. Η πλευρά (Y) είναι μικρότερη και πρέπει να βρίσκεται προς το εσωτερικό του καλαθιού. Πιέστε μέχρι τέρμα την τραβέρσα έως ότου ασφαλίσει (Εικ.12). ΣΗΜ.: Η ασφάλιση γίνεται αντιληπτή με το χαρακτηριστικό ήχο.</p> <p>Στη συνέχεια συνδέστε το πλέγμα (D, Εικ.13) στο άκαμπτο τμήμα (E) με τις ειδικές ασφάλειες (F, Εικ.14). Ξεκινήστε από το πίσω μέρος για να τερματίσετε στις δύο πλευρές.</p> <p>ΤΟΠΟΘΕΤΗΣΗ ΤΟΥ ΣΑΚΟΥ (Εικ. 15-16)</p> <ul style="list-style-type: none"> - Σηκώστε το καπάκι (G). - Ακουμπήστε τους δύο γάντζους (H) πάνω στον πείρο του εκτροπέα (I). - Κατεβάστε το καπάκι και βεβαιωθείτε ότι κλείνει εντελώς το άνω μέρος του σάκου περισυλλογής γρασιδιού. | <p>ÇİM TOPLAMA TORBASI Travers parçasını (N, Şekil 9-10) takınız.</p> <p>⚠ DİKKAT! - Traversin belli bir montaj yönü vardır. Kenar (X, Şekil 11) daha kalındır ve sepetin dışında kalmalıdır. (Y) Kenarı daha incedir ve sepetin içinde kalmalıdır. Travers kancaya ulaşıncaya kadar dibe doğru itilmelidir (Şekil 12). Not: Kancaya takıldığında çıkan ses duyulabilmelidir.</p> <p>Tel örgüdeki kısmı (D, Şekil 13) uygun kancaları (F, Şekil 14) kullanarak sert çerperle (E) birleştiriniz. İki kenar üzerine getirmek için arka çerperden başlayınız.</p> <p>ÇİM TORBASININ YERLETİRLMESİ (Şekil 15-16)</p> <ul style="list-style-type: none"> - Arka reflektörü (G) kaldırın. - İki çengeli (H), deflektörün pimi (I) üzerine dayayın. - Arka reflektörü indirin ve tamamiyle torbanın üstüne oturtun. |

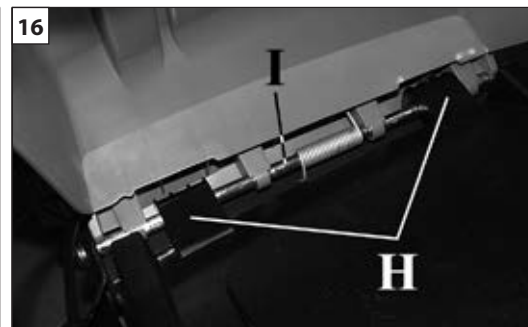

| <p>Česky</p> <p>MONTÁŽ</p> | <p>Русский</p> <p>СБОРКА</p> | <p>Polski</p> <p>MONTAŻ</p> |
|---|--|---|
| <p>SBĚRNÝ KOŠ NA TRÁVU Namontujte příčnou konzoli (N, obr. 9-10).</p> <p>⚠ UPOZORNĚNÍ! - Příčný spoj má montážní stranu. Strana (X, obr. 11) je větší a musí se instalovat směrem k vnější části koše. Strana (Y) je menší a musí být směrem dovnitř koše. Příčný spoj je nutné zatlačit do vedení až nadoraz (obr. 12). Pozn.: při správném připojení uslyšíte zaklapnutí.</p> <p>Pak sestavte síťovanou část (D, obr. 13) s pevnou částí (E) pomocí příslušných úchytů (F, obr. 14). Začněte se zadní částí a skončete po stranách.</p> <p>UMÍSTĚNÍ KOŠE (obr. 15-16)</p> <ul style="list-style-type: none"> - Zdvihněte deflektor (G). - Na čep deflektoru (I) zavěste koš prostřednictvím dvou háčků (H). - Deflektor spusťte dolů a přesvědčte se, že úplně uzavírá horní část sběrného koše na trávu. | <p>МЕШОК-ТРАВΟΣБОРНИК Установите поперечину (N, Рис.9-10).</p> <p>⚠ ВНИМАНИЕ! – Поперечина должна устанавливаться в определенном направлении. Сторона (X, Рис.11) является большей и должна быть обращена наружу травосборника. Сторона (Y) меньше, она должна быть обращена внутрь травосборника. На поперечину следует надавить до упора, чтобы она защелкнулась (Рис.12). Примечание: в момент защелкивания слышен щелчок.</p> <p>Присоедините сетчатую часть мешка (D, Рис.13) к его жесткой части (E) с помощью специальных защелок (F, Рис.14). Начните с задней стороны и закончите по краям.</p> <p>УСТАНОВКА ТРАВΟΣБОРНИКА (Рис. 15-16) Поднимите задний дефлектор (G). Закрепите два крюка (H) на ось дефлектора (I). Опустите задний дефлектор и убедитесь, что он полностью покрывает верхнюю часть травосборника.</p> | <p>WOREK NA TRAWĘ Zamontować wspornik poprzeczny (N, Rys. 9-10)</p> <p>⚠ UWAGA! – Poprzecznice należy zamontować we właściwą stronę. Bok (X, Rys.11) jest większy i powinien być ustawiony w kierunku na zewnątrz kosza. Bok (Y) jest mniejszy i powinien być ustawiony w kierunku wnętrza kosza. Poprzecznicę powinna być dociśnięta do końca (Rys.12). Uwaga: po prawidłowym dociśnięciu usłyszeć kliknięcie.</p> <p>Następnie złożyć część z siatki (D, Rys.13) ze sztywną ścianką (E) wykorzystując specjalne zaczepy (F, Rys.14). Rozpocząć od części tylnej, a następnie przejść do dwóch boków.</p> <p>UMIESZCZENIE WORKA (Rys. 15-16)</p> <ul style="list-style-type: none"> - Ponieść deflektor (G). - Oprzeć dwa haki (H) na sworzniu deflektora (I). - Obniżyć deflektor i sprawdzić, czy przykrywa on dokładnie górną część worka na trawę. |

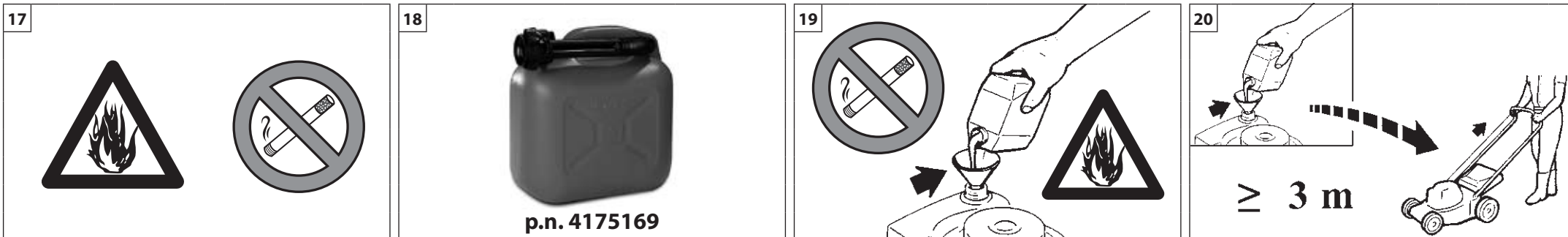

| Português | Ελληνικά | Türkçe |
|---|--|---|
| <p align="center">ARRANQUE</p> | <p align="center">ΕΚΚΙΝΗΣΗ</p> | <p align="center">ÇALIŞTIRMASI</p> |
| <p>COMBUSTÍVEL</p> <p>⚠ ATENÇÃO: a gasolina é um combustível extremamente inflamável. Adopte extrema cautela quando manusear a gasolina. Não fume nem aproxime chamas vivas do combustível ou da máquina (Fig.17).</p> <ul style="list-style-type: none"> • Não encha o tanque com o motor ligado e tampouco se estiver ainda quente. • Guarde o carburante em recipientes especificamente destinados a esta utilização (Fig. 18). • Efectue o abastecimento exclusivamente ao ar livre e não fume durante esta operação (Fig. 19). • Posicionar no solo, parar o motor e deixar arrefecer antes de efectuar o reabastecimento. • Desapertar lentamente o bujão do combustível para aliviar a pressão e para evitar a fuga de combustível. • Apertar convenientemente o bujão do combustível após o reabastecimento. As vibrações podem causar folgas no bujão e a fuga de combustível. • Limpe o combustível que tenha vertido da unidade. Deslocar a máquina para 3 metros de distância do local de reabastecimento antes de ligar o motor (Fig. 20). • Nunca tentar, em nenhuma circunstância, queimar o combustível vertido. • Não fume durante o manuseamento do combustível ou durante o funcionamento da motosserra. • Armazenar o combustível num local limpo, seco e bem ventilado • Não armazenar o combustível em locais com folhas secas, palha, papel, etc. • Conservar a unidade e o combustível em locais nos quais os vapores do combustível não fiquem em contacto com faíscas ou chamas vivas, caldeiras de água para aquecimento, motores eléctricos ou interruptores, fornos, etc. • Nunca retire a tampa do depósito de combustível com o motor em movimento ou quente. • Não utilizar combustível para operações de limpeza. • Prestar atenção para não entornar combustível no vestuário. | <p>ΚΑΥΣΙΜΟ</p> <p>⚠ ΠΡΟΣΟΧΗ: η βενζίνη είναι ιδιαίτερα εύφλεκτο καύσιμο. Απαιτείται ιδιαίτερη προσοχή κατά το χειρισμό της βενζίνης. Μην καπνίζετε και μη χρησιμοποιείτε φωτιά ή φλόγα κοντά στο καύσιμο ή στο μηχανήμα (εικ. 17).</p> <ul style="list-style-type: none"> • Μην γεμίζετε το δοχείο βενζίνης με τον κινητήρα αναμμένο ειδικά όταν είναι ακόμα ζεστός. • Φυλάσσετε τα καύσιμα σε ειδικά δοχεία για το σκοπό αυτό (Εικ. 18). • Κάνετε ανεφοδιασμό με καύσιμα μόνο σε ανοιχτούς χώρους και μην καπνίζετε (Εικ. 19). • Τοποθετήστε το μηχανήμα στο έδαφος, σβήστε τον κινητήρα και περιμένετε να κρυώσει πριν προχωρήσετε στον ανεφοδιασμό. • Ξεβιδώστε αργά την τάπα καυσίμου, ώστε να εκτονωθεί η πίεση και να αποφευχθεί η διαρροή καυσίμου. • Σφίξτε καλά την τάπα καυσίμου μετά τον ανεφοδιασμό. Η τάπα μπορεί να χαλαρώσει λόγω των δονήσεων, με αποτέλεσμα να χυθεί καύσιμο. • Σκουπίστε το καύσιμο που έχει χυθεί από το μηχανήμα. Απομακρύνετε το μηχανήμα σε απόσταση 3 μέτρων από το χώρο ανεφοδιασμού πριν βάλετε μπροστά τον κινητήρα (εικ. 20). • Μην επιχειρήσετε ποτέ να προκαλέσετε την ανάφλεξη καυσίμου που έχει χυθεί σε οποιαδήποτε περίπτωση. • Μην καπνίζετε κατά το χειρισμό του καυσίμου ή κατά τη διάρκεια της λειτουργίας του αλυσοπρίονου. • Αποθηκεύετε το καύσιμο σε δροσερό, στεγνό και καλά αεριζόμενο χώρο. • Μην αποθηκεύετε το καύσιμο σε χώρο με ξερά φύλλα, άχυρα, χαρτιά, κλπ. • Αποθηκεύετε το μηχανήμα και το καύσιμο σε χώρο όπου οι αναθυμιάσεις του καυσίμου δεν έρχονται σε επαφή με σπινθήρες ή γυμνές φλόγες, λέβητες νερού για θέρμανση, ηλεκτρικούς κινητήρες ή διακόπτες, φούρνους, κλπ. • Μην αφαιρείτε ποτέ την τάπα του ρεζερβουάρ όταν το μοτέρ λειτουργεί ή είναι ζεστό. • Μη χρησιμοποιείτε καύσιμο για εργασίες καθαρισμού. • Λάβετε τις απαιτούμενες προφυλάξεις, ώστε να μη χυθεί καύσιμο στα ρούχα σας. | <p>YAKIT</p> <p>⚠ DİKKAT: Benzin oldukça yanıcı bir yakittir. Benzini kullanırken çok dikkatli olun. Yakıtın veya makinenin yakınında sigara içmeyin veya ateş ya da alevle yaklaşmayın (Şek. 17).</p> <ul style="list-style-type: none"> • Çalışan ya da motoru halen sıcak olan makinalara yakıt koymayın. • Yakıtı özellikle bu iş için kullanılan kaplarda depolayınız (Şekil. 18) • Doldurma işlemini özellikle açık havada yapın ve bu sırada sigara içmeyiniz (Şekil. 19). • Yere koyunuz, motoru durdurunuz ve yakıt doldurma işlemini gerçekleştirmeden önce soğumasını bekleyiniz. • Basıncı gidermek ve yakıtın çıkmasını engellemek için yakıt kapağını yavaşça gevşetiniz. • Yakıt doldurma işleminden sonra yakıt kapağını sıkıca kapatınız. Titreşimler kapağın gevşemesine ve yakıtın çıkmasına neden olabilir. • Üniteden çıkan yanıcı maddeyi kurutunuz. Motoru çalıştırmadan önce makineyi yakıt doldurma yerinin 3 metre uzağına taşıyınız. (Fig.20). • Hiçbir durumda, çıkan yanıcı maddeyi yakmaya çalışmayınız. • Yakıtın karıştırılması veya motorlu testerenin çalıştırılması esnasında sigara içmeyiniz. • Yakıtı serin, kuru ve iyi havalandırılmalı bir yerde muhafaza ediniz. • Yanıcı maddeyi kuru yaprak, saman, kağıt, vs. bulunan yerlerde muhafaza etmeyiniz. • Yakıtı ve üniteyi yakıt buharlarının açık alev veya kıvılcımlar, ısıtma amaçlı su kazanları, elektrikli motorlar veya siviçler, fırınlar vs. ile temas etmeyecekleri yerlerde saklayınız. • Motor çalışırken veya sıcakken yakıt deposunun kapağını kesinlikle açmayın. • Yanıcı maddeyi temizlik işlemleri için kullanmayınız. • Yakıtı giysilerinizin üzerine dökmemeye dikkat ediniz. |

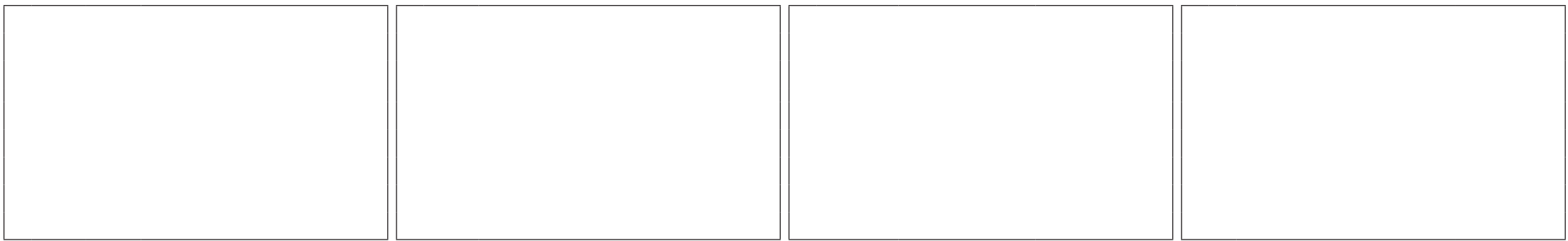

| Česky | Русский | Polski |
|---|---|--|
| <p align="center">STARTOVÁNÍ</p> | <p align="center">ЗАПУСК ДВИГАТЕЛЯ</p> | <p align="center">URUCHOMIENIE</p> |
| <p>PALIVO</p> <p>⚠ POZOR: benzín je velice hořlavé palivo. Při zacházení s benzínem pracujte velice opatrně. Zákaz kouření a manipulace s otevřeným ohněm v blízkosti paliva nebo stroje (obr. 17).</p> <ul style="list-style-type: none"> • Nedoplňujte palivo s motorem v chodu, ani když je motor ještě horký. • Benzín skladujte v kanystrech speciálně určených k tomuto účelu (obr. 18). • Doplnování paliva provádějte výlučně v otevřeném prostoru a nekuřte při něm (obr. 19). • Před doléváním paliva stroj postavte na rovnou zem, vypněte motor a počkejte až vychladne. • Pomalu povolte víčko palivové nádrže, aby mohl uniknout přetlak a aby se vyloučilo vylití paliva. • Po dolití víčko nádrže řádně dotáhněte. Vibrace mohou způsobit povolení víčka a únik paliva. • Případně rozlité palivo pečlivě utřete. Před spuštěním motoru odejděte alespoň 3 metry od místa, kde jste dolévali palivo (obr. 20). • Nikdy se nesnažte spálit palivo rozlité za jakýchkoli okolností. • Během manipulace s palivem a během činnosti sekačky nekuřte. • Palivo skladujte na chladném, suchém a dobře větraném místě. • Palivo neskladujte v místech se suchým listím, slámou, papírem atd. • Motorovou jednotku a palivo skladujte v místech, kde výpary paliva neprijdou do styku s jiskrami, otevřeným plamenem, ohřívací vody, kotly topení, elektrickými motory, spínači, sporáky, troubami atd. • Uzávěr nádržky na benzín nikdy neotvírejte, je-li motor ještě v chodu, nebo je horký. • Palivo nepoužívejte na čištění. • Dávejte pozor, aby se palivo nedostalo na součásti oblečení. | <p>ТОПЛИВО</p> <p>⚠ ВНИМАНИЕ! Бензин является чрезвычайно огнеопасным видом топлива. Будьте максимально осторожны при обращении с бензином. Не курите и не подносите источники открытого пламени к топливу или к машине (Рис. 17).</p> <ul style="list-style-type: none"> • Не заправляйте машину при включенном или горячем двигателе. • Топливо следует хранить в специально предусмотренных для этой цели емкостях (Рис. 18). • Заправляйте всегда машину на открытом воздухе и не курите при выполнении этой операции (Рис. 19). • Перед заправкой опустите машину на землю и заглушите двигатель. • Медленно открутите крышку заливочной горловины для снятия давления и во избежание утечек топлива. • После заправки плотно закрутите крышку. Вибрации могут привести к ослаблению крышки и к утечке топлива. • Вытрите пролившееся топливо. Перед тем как приступить к запуску двигателя, отнесите машину на расстояние не менее 3 м от места заправки (Рис.20). • Ни при каких обстоятельствах не пытайтесь поджигать пролившееся топливо. • Не курить во время работы с топливом или бензопилой. • Храните топливо в сухом, прохладном и хорошо вентилируемом месте. • Не храните топливо рядом с сухими листьями, соломой, бумагой и т.д. • Держите машину и топливо в таких местах, в которых исключена возможность контакта топливных паров с искрами или открытым пламенем, бойлерами, электромоторами, выключателями, печами и т.д. • Не развинчивайте пробку топливного бака при включенном или горячем двигателе. • Не используйте топливо для чистки. • Будьте осторожны и не допускайте попадания топлива на свою одежду. | <p>PALIWO</p> <p>⚠ UWAGA: benzyna jest paliwem skrajnie łatwopalnym. Obchodź się z benzyną z zachowaniem maksymalnej ostrożności. Nie palić ani nie używać ognia lub płomieni w pobliżu paliwa lub narzędzia (rys.17).</p> <ul style="list-style-type: none"> • Napełniać zbiornik paliwa przy wyłączonym i zimnym silniku. • Paliwo należy przechowywać w zbiornikach przeznaczonych do tego celu (Rys. 18). • Napełniać zbiornik jedynie na wolnym powietrzu. Nie palić w czasie napełniania (Rys. 19). • Złożyć na ziemi, zatrzymać silnik i odczekać aż ostygnie przed rozpoczęciem uzupełniania paliwa. • Powoli odkręcać korek wlewu paliwa, aby zwolnić ciśnienie i uniknąć wylania się paliwa. • Dobrze dokręcić korek wlewu paliwa po jego uzupełnieniu. Drgania mogą spowodować poluzowanie się korka i wyciek paliwa. • Wytrzeć paliwo, które wyciekło ze zbiornika. Odsunąć maszynę na odległość 3 metrów od miejsca uzupełnienia paliwa przed uruchomieniem silnika (Rys. 20). • Pod żadnym pozorem nie próbować nigdy spalić wyciekniętego paliwa. • Nie palić podczas obchodzenia się z paliwem lub podczas pracy z pilarką łańcuchową. • Przechowywać benzynę w suchym, chłodnym i dobrze wentylowanym miejscu. • Nie przechowywać benzyny w miejscach, w których znajdują się suche liście, słoma, papier, itp. • Przechowywać urządzenie oraz paliwo w miejscach, w których opary paliwa nie mają możliwości wejścia w kontakt z iskrami lub otwartym ogniem, warników wody grzewczej, silników elektrycznych lub wyłączników elektrycznych, pieców, itp. • Nie zdejmować korka zbiornika, w czasie pracy silnika lub wtedy, gdy silnik jest jeszcze rozgrzany. • Nie używać paliwa do prac czyszczenia, • Uważać na to, by nie poplamić paliwem własnej odzieży. |

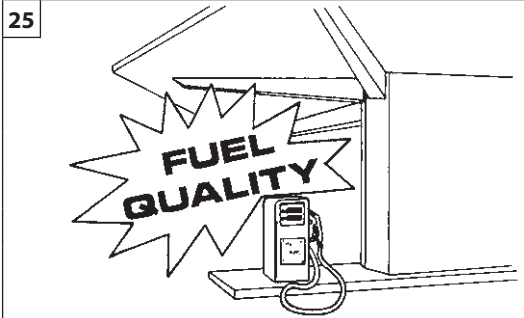

| Português | Ελληνικά | Türkçe |
|---|---|--|
| <p align="center">ARRANQUE</p> | <p align="center">ΕΚΚΙΝΗΣΗ</p> | <p align="center">ÇALIŞTIRMASI</p> |
| <p>COMBUSTÍVEL Este produto é accionado por um motor de 4 tempos.</p> <p>COMBUSTÍVEL ACONSELHADO: ESTE MOTOR ESTÁ CERTIFICADO PARA FUNCIONAR COM GASOLINA SEM CHUMBO DE 89 OCTANAS ([R + M] / 2) PARA UTILIZAÇÃO AUTOMOBILÍSTICA OU COM UM NÚMERO MAIOR DE OCTANAS (Fig. 25).</p> <p>⚠ CUIDADO:</p> <ul style="list-style-type: none"> - Adquirir apenas a quantidade de combustível necessário com base nos seus consumos; não adquirir mais do que será utilizado num ou dois meses; - Conservar a gasolina num recipiente fechado hermeticamente, em local seco e fresco. <p>⚠ CUIDADO - Para a mistura, nunca use um combustível com uma percentagem de etanol superior a 10%; são aceitáveis gasohol (mistura de gasolina e etanol) com uma percentagem de etanol até 10% ou combustível E10.</p> <p>NOTA: É aconselhável utilizar o aditivo para combustível Emak ADDITIX 2000 – cód. 001000972 – Fig.26.</p> <p>REABASTECIMENTO (Fig.27) Agite o depósito do combustível antes de proceder ao reabastecimento (Fig.28).</p> <p>⚠ ATENÇÃO - Antes de ligar o motor, certifique-se de que a lâmina não está em contacto com um corpo estranho.</p> <p>⚠ ATENÇÃO - A exposição às vibrações pode causar danos às pessoas que sofram de problemas de circulação sanguínea ou problemas nervosos. Contacte um médico se se verificarem sintomas físicos como entorpecimento, falta de sensibilidade, diminuição da força normal ou mudanças na cor da pele. Estes sintomas surgem habitualmente nos dedos, mãos ou pulsos.</p> | <p>ΚΑΥΣΙΜΟ Το προϊόν αυτό διαθέτει 4χρονο κινητήρα.</p> <p>ΣΥΝΙΣΤΩΜΕΝΟ ΚΑΥΣΙΜΟ: Ο ΚΙΝΗΤΗΡΑΣ ΑΥΤΟΣ ΕΧΕΙ ΠΙΣΤΟΠΟΙΗΘΕΙ ΓΙΑ ΛΕΙΤΟΥΡΓΙΑ ΜΕ ΑΜΟΛΥΒΔΗ ΒΕΝΖΙΝΗ ΑΥΤΟΚΙΝΗΤΩΝ 89 ΟΚΤΑΝΙΩΝ ([R + M] / 2) ΚΑΙ ΑΝΩ (εικ. 25).</p> <p>⚠ ΠΡΟΣΟΧΗ:</p> <ul style="list-style-type: none"> - Αγοράζετε μόνο τις ποσότητες καυσίμου που απαιτούνται ανάλογα με την κατανάλωση. Μην αγοράζετε μεγαλύτερες ποσότητες από εκείνες που θα χρησιμοποιήσετε σε ένα ή δύο μήνες. - Αποθηκεύετε τη βενζίνη σε ερμητικά κλειστό δοχείο και σε στεγνό και δροσερό χώρο. <p>⚠ ΠΡΟΣΟΧΗ - Μην χρησιμοποιείτε ποτέ καύσιμο με ποσοστό αιθανόλης άνω του 10%. Μπορεί να χρησιμοποιηθεί βενζόλη (μείγμα βενζίνης και αιθανόλης) με ποσοστό αιθανόλης έως 10% ή καύσιμο E10.</p> <p>ΣΗΜΕΙΩΣΗ: Συνιστάται να χρησιμοποιείτε το ειδικό πρόσθετο για καύσιμα Emak ADDITIX 2000 – κωδ. 001000972 – εικ. 26.</p> <p>ΑΝΕΦΟΔΙΑΣΜΟΣ (εικ. 27) Ανακινήστε το δοχείο καυσίμου πριν από τον ανεφοδιασμό (εικ. 28).</p> <p>⚠ ΠΡΟΣΟΧΗ - Πριν βάλετε μπροστά τον κινητήρα, βεβαιωθείτε ότι η λεπίδα δεν βρίσκεται σε επαφή με ξένο σώμα.</p> <p>⚠ ΠΡΟΣΟΧΗ - Η έκθεση σε δονήσεις μπορεί να προκαλέσει τραυματισμούς σε άτομα που με προβλήματα στην κυκλοφορία του αίματος ή νευρολογικής φύσης. Απευθυνθείτε σε ένα γιατρό εάν εμφανιστούν σωματικά συμπτώματα, όπως λήθαργος, έλλειψη αίσθησης, αδυναμία ή μεταβολές στο χρώμα του δέρματος. Τα συμπτώματα αυτά παρουσιάζονται συνήθως στα δάκτυλα, στα χέρια ή στους καρπούς.</p> | <p>YAKIT Bu ürün 4 zamanlı bir motorla çalıştırılır.</p> <p>ÖNERİLEN YAKIT: BU MOTOR OTOMOBİLDE KULLANIM İÇİN 89 OKTANLIK ([R + M] / 2) YA DA YÜKSEK OKTAN NUMARALI KURŞUNSUZ BENZİN İLE ÇALIŞTIRILMAK İÇİN ONAYLIDIR (Şekil 25).</p> <p>⚠ UYARI:</p> <ul style="list-style-type: none"> - Tüketime bağlı olarak sadece gereken miktarda yakıt alınız; bir veya iki aylık bir dönemde kullanacaksanız gereğinden fazla almayınız; - Benzini hava geçirmez şekilde kapatılmış bir kaptaki, serin ve kuru bir yerde muhafaza ediniz. <p>⚠ UYARI - Karışım için hiçbir zaman %10'dan fazla etanol içeren bir yakıt kullanmayın; %10'a kadar etanol içeren gazohol (benzin ve etanol karışımı) veya E10 yakıtı kullanılabilir.</p> <p>NOT: Yakıt katkı maddesi kullanılması önerilir Emak ADDITIX 2000 – kod. 001000972 – Şek.26.</p> <p>YAKIT DOLDURMA (Şekil 27) Yakıt ikmalinden önce yakıt bidonunu çalkalayın (Şek.28).</p> <p>⚠ DİKKAT - Motoru başlatmadan önce, bıçağın yabancı bir nesneye temas etmediğinden emin olun.</p> <p>⚠ DİKKAT: Titreşimlere maruz kalmak, kan dolaşımı problemleri veya sinirsel problemleri olan kişiler için zararlı olabilir. Halsizlik, his kaybı, normal güçte azalma veya cilt renginde değişiklik gibi fiziksel belirtilerin görülmesi halinde doktora danışınız. Bu belirtiler genellikle parmaklarda, ellerde veya bileklerde görülür.</p> |

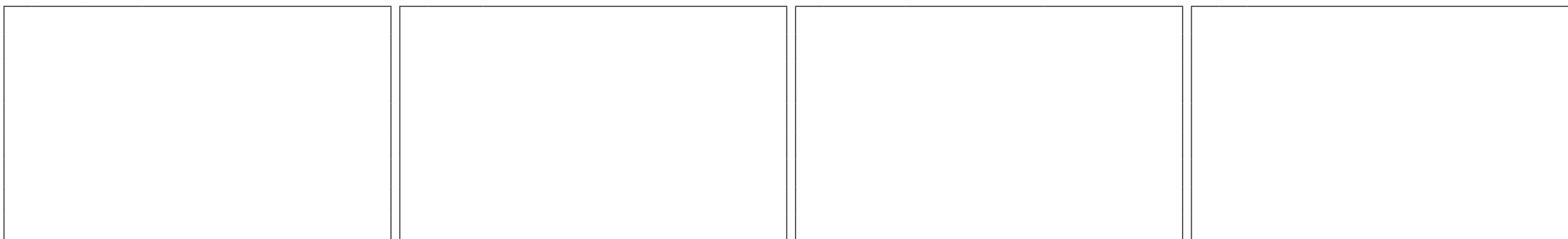

| Česky | Русский | Polski |
|---|--|--|
| STARTOVÁNÍ | ЗАПУСК ДВИГАТЕЛЯ | URUCHOMIENIE |
| <p>PALIVO Tento výrobek je poháněn čtyřdobým motorem. DOPORUČENÉ PALIVO: TENTO MOTOR JE SCHVÁLEN PRO ČINNOST S BEZOLOVNATÝM AUTOMOBILOVÝM BENZÍNEM S OKTANOVÝM ČÍSLEM 89 ([R + M] / 2) NEBO VYŠŠÍM (OBR. 25).</p> <p>⚠ UPOZORNĚNÍ:</p> <ul style="list-style-type: none">- Kupujte pouze potřebné množství paliva podle vlastní spotřeby; nekupujte více, než se spotřebuje za jeden nebo dva měsíce;- Benzín uchovávejte v hermeticky uzavřené nádobě, na chladném a suchém místě. <p>⚠ UPOZORNĚNÍ - Pro palivovou směs nikdy nepoužívejte palivo s podílem etanolu větším než 10 %; přípustné jsou gasohol (směs benzínu a etanolu) s podílem etanolu do 10 % nebo palivo E10.</p> <p>POZNÁMKA: Doporučujeme používat příměs do paliva Emak ADDITIX 2000 – kód 001000972 – obr. 26.</p> <p>DOLÉVÁNÍ PALIVA (obr. 27) Před plněním nádrže kanystr s palivem protřepejte (obr. 28).</p> <p>⚠ POZOR - Před spuštěním motoru zkontrolujte, zda se nůž nedotýká cizího předmětu.</p> <p>⚠ UPOZORNĚNÍ - Vystavení vibracím může způsobit poškození zdraví osob, které trpí problémy oběhového systému nebo nervovými problémy. Pokud se projeví fyzické symptomy, jako znečitlivění, snížení citlivosti, snížení normální síly nebo změny zabarvení pokožky, obraťte se na lékaře. Tyto symptomy se obvykle projeví na prstech, rukou nebo zápěstí.</p> | <p>ТОПЛИВО Привод данной машины осуществляется 4-тактным двигателем. РЕКОМЕНДУЕМОЕ ТОПЛИВО: ДАННЫЙ ДВИГАТЕЛЬ СЕРТИФИЦИРОВАН ДЛЯ РАБОТЫ С НЕЭТИЛИРОВАННЫМ БЕНЗИНОМ ДЛЯ АВТОТРАНСПОРТНЫХ СРЕДСТВ С ОКТАНОВЫМ ЧИСЛОМ 89 ([R + M] / 2) ИЛИ БОЛЬШИМ (Рис.25).</p> <p>⚠ ВНИМАНИЕ!</p> <ul style="list-style-type: none">- Приобретайте топливо исключительно в количествах, соответствующих вашему объему потребления; не приобретайте больше топлива, чем вы расходуете в течение одного-двух месяцев;- Храните бензин в герметичной емкости в сухом и прохладном месте. <p>⚠ ВНИМАНИЕ! Никогда не используйте для топливной смеси топливо с содержанием этанола больше 10 %; допускается использовать газохол (смесь бензина с этанолом) с содержанием этанола до 10 % или топливо E10.</p> <p>ПРИМЕЧАНИЕ: Рекомендуется использовать добавку для топлива Emak ADDITIX 2000 – код 001000972 – Рис.26.</p> <p>ЗАПРАВКА ТОПЛИВНОЙ СМЕСЬЮ (Рис.27) Перед заправкой взболтайте канистру с топливной смесью (Рис.28).</p> <p>⚠ ВНИМАНИЕ! Перед запуском двигателя убедитесь в том, что нож не касается посторонних предметов.</p> <p>⚠ ВНИМАНИЕ – Воздействие вибрации может вызвать проблемы со здоровьем у людей с нарушенным кровообращением или с заболеваниями нервной системы. Обратитесь за медицинской помощью, если у Вас возникли такие симптомы, как онемение, потеря чувствительности, упадок сил или изменение цвета кожи. Как правило, эти симптомы возникают в пальцах, руках или запястьях.</p> | <p>PALIWO To narzędzie jest zasilane przez silnik czterosurowy. ZALECANE PALIWO: TEN SILNIK JEST PRZYSTOSOWANY DO PRACY NA BENZYNIE BEZOLOWIOWEJ, PRZEZNACZONEJ DO UŻYTKU W POJAZDACH SAMOCHODOWYCH, O LICZBIE OKTANOWEJ 89 ([R + M] / 2) LUB WYŻSZEJ (Rys. 25).</p> <p>⚠ OSTROŻNIE:</p> <ul style="list-style-type: none">- Dostosować ilość kupowanej benzyny do jej rzeczywistego zużycia; nie kupować więcej paliwa, niż jest się w stanie wykorzystać w ciągu jednego lub dwóch miesięcy;- Przechowywać benzynę w hermetycznie zamkniętym pojemniku w suchym i chłodnym miejscu. <p>⚠ OSTROŻNIE: Do mieszanki nie należy nigdy używać paliwa zawierającego więcej niż 10% etanolu; dopuszczalne są mieszanki benzyny i etanolu zawierające etanol w stężeniu do maks. 10% lub paliwo typu E10.</p> <p>UWAGA: Zaleca się stosowanie dodatku do paliwa Emak ADDITIX 2000 – nr art. 001000972 – rys.26.</p> <p>UZUPEŁNIANIE PALIWA (Rys. 27) Przed waniem mieszanki do zbiornika wstrząsnąć kanistrem (rys.28).</p> <p>⚠ UWAGA - Przed uruchomieniem silnika upewnij się, że ostrze nie styka się z żadnym ciałem obcym.</p> <p>⚠ UWAGA - Wystawienie na działanie drgań może spowodować szkody zdrowotne u osób cierpiących na zaburzenia krążenia lub dolegliwości ze strony układu nerwowego. Zasięgnąć porady lekarskiej w przypadku wystąpienia objawów takich jak odrętwienie, utrata czucia, zmniejszenie normalnej siły czy zmiany kolorytu skóry. Te objawy z reguły występują w obrębie palców, dłoni lub nadgarstków.</p> |

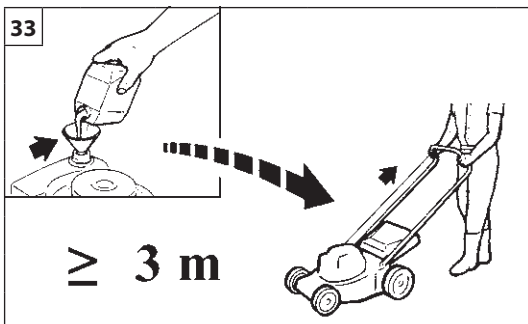

| Português | Ελληνικά | Türkçe |
|--|--|--|
| <p style="text-align: center;">ARRANQUE</p> | <p style="text-align: center;">ΕΚΚΙΝΗΣΗ</p> | <p style="text-align: center;">ÇALIŞTIRMASI</p> |
| <p>⚠ ATENÇÃO: observar as instruções de segurança para o manuseamento do combustível. Desligar sempre o motor antes de realizar o reabastecimento. Nunca adicionar combustível a uma máquina com o motor a funcionar ou quente. Afastar-se pelo menos 3 m da posição em que foi realizado o reabastecimento antes de ligar o motor (fig. 33). NÃO FUMAR!</p> <ol style="list-style-type: none"> 1. Limpar a superfície em redor do bujão do combustível para evitar contaminações. 2. Desapertar lentamente o bujão do combustível. 3. Deite a gasolina no depósito com cuidado. 4. Antes de voltar a colocar o bujão do combustível, limpar e verificar a junta. 5. Volte a colocar imediatamente o bujão do combustível apertando-o manualmente. Remover eventuais derrames de combustível. <p>⚠ ATENÇÃO: verificar se existem perdas de combustível e, se existirem, eliminá-las antes da utilização. Se necessário, contactar o serviço de assistência do seu revendedor.</p> <p>Motor encharcado</p> <ul style="list-style-type: none"> - Engate uma ferramenta adequada na carcaça da vela de ignição (Fig. 34). - Force a carcaça da vela de ignição para levantar. - Desaperte e seque a vela de ignição. - Abra completamente o acelerador. - Puxe o cordão de arranque várias vezes para esvaziar a câmara de combustão. - Volte a montar a vela de ignição e ligue a carcaça da vela de ignição, pressione firmemente para baixo – volte a montar as outras peças. - De seguida, ligue o motor. | <p>⚠ ΠΡΟΣΟΧΗ: Τηρείτε τις οδηγίες ασφαλείας για το χειρισμό του καυσίμου. Σβήνετε πάντα τον κινητήρα πριν από τον ανεφοδιασμό. Μην προσθέτετε ποτέ καύσιμο στο μηχάνημα όταν ο κινητήρας λειτουργεί ή είναι ζεστός. Πριν βάλετε μπροστά τον κινητήρα, απομακρυνθείτε τουλάχιστον 3 m από το σημείο όπου πραγματοποιήθηκε ο ανεφοδιασμός (εικ. 33). ΜΗΝ ΚΑΠΝΙΖΕΤΕ!</p> <ol style="list-style-type: none"> 1. Καθαρίστε την επιφάνεια γύρω από την τάπα καυσίμου, για να αποφευχθεί τυχόν ρύπανση. 2. Χαλαρώστε αργά την τάπα καυσίμου. 3. Προσθέστε προσεκτικά τη βενζίνη στο ρεζερβουάρ. 4. Πριν τοποθετήσετε ξανά την τάπα καυσίμου, καθαρίστε και ελέγξτε το λάστιχο. 5. Τοποθετήστε αμέσως την τάπα καυσίμου σφίγγοντάς την με το χέρι. Καθαρίστε τυχόν καύσιμο που έχει χυθεί. <p>⚠ ΠΡΟΣΟΧΗ: Ελέγξτε εάν έχει χυθεί καύσιμο και καθαρίστε τυχόν διαρροές πριν από τη χρήση. Εάν απαιτείται, επικοινωνήστε με το τμήμα τεχνικής υποστήριξης του προμηθευτή σας.</p> <p>Ο κινητήρας είναι μπουκωμένος.</p> <ul style="list-style-type: none"> - Χρησιμοποιήστε ένα κατάλληλο εργαλείο στην πίπα του μπουζι (Εικ. 34). - Αφαιρέστε την πίπα του μπουζι. - Ξεβιδώστε και στεγνώστε το μπουζι. - Ανοίξτε τέρμα το γκάζι. - Τραβήξτε το σκοινί εκκίνησης αρκετές φορές για να καθαρίσει ο θάλαμος καύσης. - Επανατοποθετήστε το μπουζι και συνδέστε την πίπα, πιέστε τη κάτω γερά – επανασυναρμολογήστε τα άλλα εξαρτήματα. - Τώρα εκκινήστε τον κινητήρα. | <p>⚠ DİKKAT: yakıt karıştırma ile ilgili talimatlara uyunuz. Yakıt doldurmadan önce motoru daima kapatınız. Motoru çalışır veya sıcak haldeki arabaya asla yakıt koymayınız. Yakıt doldurma işleminden sonra motoru çalıştırmadan önce bulunduğunuz konumdan en az 3 m uzaklaşınız (şekil 33). SİGARA İÇMEYİNİZ!</p> <ol style="list-style-type: none"> 1. Kirlenmesini önlemek için yakıt kapağının etrafını temizleyiniz. 2. Yakıt kapağını yavaşça gevşetiniz. 3. Yakıtı depoya dikkatli şekilde boşaltın. 4. Yakıt kapağını yerine yerleştirmeden önce, contayı temizleyiniz ve kontrol ediniz. 5. Yakıt kapağını derhal yerine yerleştirerek elinizle sıkılayınız. Dökülen yakıtı temizleyiniz. <p>⚠ DİKKAT: Yakıt kaçağı olup olmadığını kontrol ediniz, varsa kullanmadan önce temizleyiniz. Gerekliği takdirde, teknik servise veya satıcınıza danışınız.</p> <p>Yakıt taşırılmış motor</p> <ul style="list-style-type: none"> - Buji botuna uygun bir alet geçiriniz (Şekil 34). - Buji botunu kaldırınız. - Bujiyi açınız ve kurutunuz. - Gazı tam açınız. - Yanma odasını temizlemek için çalıştırma ipini bir kaç kez çekiniz. - Bujiyi tekrar yerleştiriniz ve buji botunu yavaşça bastırarak takınız – diğer parçaları tekrar monte ediniz. - Şimdi motoru çalıştırın. |

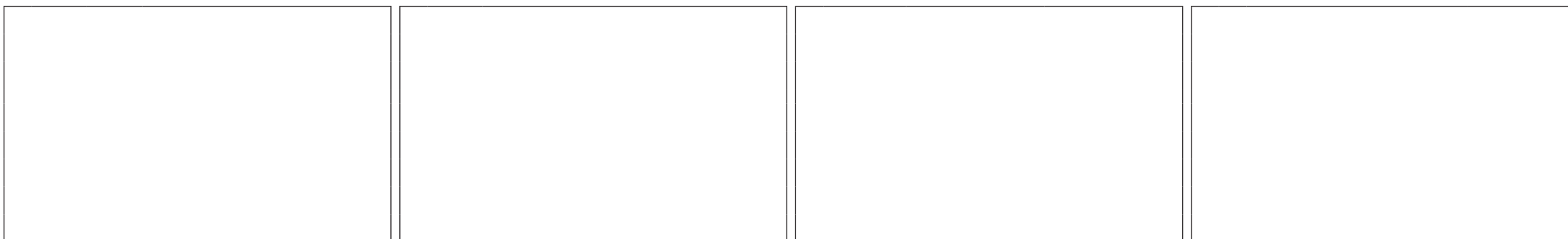

| Česky | Русский | Polski |
|--|--|--|
| <p align="center">STARTOVÁNÍ</p> | <p align="center">ЗАПУСК ДВИГАТЕЛЯ</p> | <p align="center">URUCHOMIENIE</p> |
| <p>⚠ POZOR: dodržujte bezpečnostní předpisy pro manipulaci s palivem. Před dolitím benzínu vždy nejdříve vypněte motor. Nelijte nikdy palivo do stroje s motorem v činnosti nebo horkým motorem. Před nastartováním motoru odejděte alespoň 3 m od místa, kde se dolévalo palivo (obr. 33). NEKUŘTE!</p> <ol style="list-style-type: none"> 1. Povrch kolem palivového víčka očistěte, aby nedošlo k znečištění. 2. Palivové víčko pomalu povolte. 3. Benzín opatrně nalijte do nádrže. 4. Před vložením a zašroubováním víčka zkontrolujte a očistěte jeho těsnění. 5. Palivové víčko ihned vložte do nalévacího hrdla a dotáhněte rukou. Případné rozlité palivo odstraňte. <p>⚠ POZOR: zkontrolujte, jestli nedochází k úniku paliva, případné netěsnosti opravte před používáním stroje. Pokud je to nutné, spojte se servisním střediskem prodejce.</p> <p>Motor je zahlcený</p> <ul style="list-style-type: none"> - Vsuňte vhodný nástroj pod koncovku zapalovací svíčky (obr. 34). - Pákou koncovku zapalovací svíčky odstraňte. - Vyšroubujte a vysušte zapalovací svíčku. - Páčku plynu dejte na maximum. - Několikrát zatáhněte za lanko, aby se spalovací komora vyčistila. - Zapalovací svíčku vložte zpět a připojte koncovku zapalovací svíčky, pevně ji přitlačte - znovu sestavte další díly. - Nyní nastartujte motor. | <p>⚠ ВНИМАНИЕ! При обращении с топливом соблюдайте установленные правила техники безопасности. Перед заправкой выключайте двигатель. Никогда не выполняйте заправку бака машины при еще горячем или работающем двигателе. Перед тем как запускать двигатель, отойдите не менее, чем на 3 м от места выполнения заправки (Рис.33). НЕ КУРИТЕ!</p> <ol style="list-style-type: none"> 1. Во избежание засорений прочистите поверхность вокруг заливочной горловины. 2. Медленно отвинтите крышку заливочной горловины. 3. Будьте осторожны, наливая бензин в бак. 4. Перед тем как устанавливать на место крышку заливочной горловины, прочистите прокладку и проверьте ее состояние. 5. Сразу же после заправки установите на место крышку заливочной горловины и закрутите ее вручную. В случае пролива топлива вытрите его. <p>⚠ ВНИМАНИЕ! Проверяйте, нет ли утечек топлива из машины, и в случае обнаружения таковых устраняйте их перед тем, как приступать к работе. При необходимости обращайтесь в авторизованный сервисный центр.</p> <p>Двигатель залит топливом</p> <ul style="list-style-type: none"> - Подденьте подходящий инструмент под колпак свечи зажигания (Рис. 34). - Снимите колпак свечи. - Отвинтите и снимите свечу зажигания. - Широко откройте дроссельную заслонку. - Несколько раз дерните за шнур стартера, чтобы очистить камеру сгорания. - Установите на место свечу зажигания, установите колпак и сильно нажмите на него – затем установите на место остальные детали. - Теперь запустите двигатель. | <p>⚠ UWAGA: przestrzegać instrukcji bezpieczeństwa dotyczących obchodzenia się z paliwem. Wyłączyć silnik przed rozpoczęciem uzupełniania paliwa. Nigdy nie dolewać paliwa do urządzenia z uruchomionym bądź gorącym silnikiem. Odsunąć się na odległość przynajmniej 3 m od miejsca, w którym przeprowadzono uzupełnianie paliwa przed uruchomieniem silnika (rys. 33). NIE PALIĆ TYTONIU!</p> <ol style="list-style-type: none"> 1. Wyczyścić powierzchnię dookoła korka wlewu paliwa, aby uniknąć przedostawania się zanieczyszczeń. 2. Powoli odkręcić korek wlewu paliwa. 3. Ostrożnie wlać benzynę do zbiornika. 4. Przed ponownym założeniem korka wlewu paliwa, wyczyścić i sprawdzić stan uszczelki. 5. Natychmiast ponownie założyć korek wlewu paliwa, dokręcając go ręcznie. Usunąć ewentualne rozlane paliwo. <p>⚠ UWAGA: upewnić się, że nie ma wycieków paliwa, a jeśli do nich doszło, usunąć je przed rozpoczęciem użytkowania. Jeśli pojawi się taka potrzeba, należy skontaktować się z lokalnym dystrybutorem urządzeń.</p> <p>Silnik jest zalany</p> <ul style="list-style-type: none"> - Zaczepić odpowiednie narzędzie o fajkę świecy zapłonowej (rys. 34). - Podważyć i wyjąć fajkę ze świecą zapłonową. - Odkręcić i osuszyć świecę zapłonową. - Szeroko otworzyć przepustnicę. - Kilka razy pociągnąć linkę rozrusznika w celu opróżnienia komory spalania. - Ponownie zamocować świecę zapłonową i podłączyć fajkę, naciskając ją mocno w dół. Zamontować pozostałe elementy. - Uruchomić silnik. |

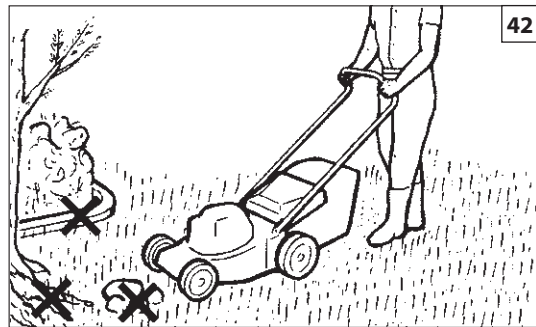
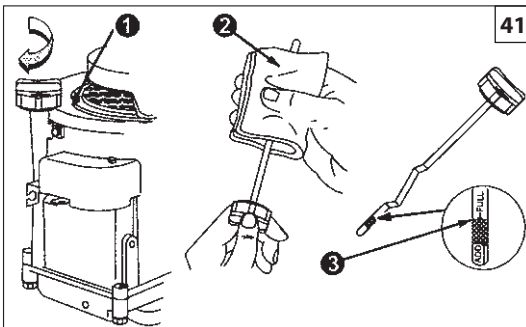

Português

Ελληνικά

Türkçe

ARRANQUE

ΕΚΚΙΝΗΣΗ

ÇALIŞTIRILMASI

ÓLEO MOTOR

⚠ ATENÇÃO - O motor é enviado sem óleo. Controle o nível do óleo antes de ligar o motor (Fig.41). Se o motor for ligado sem óleo, estraga-se de forma irreparável e não estará coberto pela garantia. Para obter mais informações sobre como verificar e trocar o óleo, consulte o manual do motor.

⚠ NORMAS DE SEGURANÇA

- Dar partida na corta-relvas numa área limpa, onde não haja relva alta. Inspeccione a área que deverá ser cortada e remova pedras, ossos, pedaços de madeira e outros (Fig. 42).
- Leia as normas de segurança indicadas neste manual.
- Os gases de escape contêm óxido de carbono que é muito tóxico; nunca dar partida na corta-relvas num lugar fechado ou mal arejado.
- Antes de arrançar o motor, assegure-se que a lâmina não esteja bloqueada.
- Durante o arranque, não incline o corta relva, pois a lâmina exposta poderia magoá-lo. Nunca levante o corta erva com o motor em movimento.
- Ligue o motor conforme descrito nas instruções e com os pés bem distantes da lâmina.
- Não arranque o corta relva com a embraiagem engatada.
- Por motivos de segurança nunca modifique, em nenhum caso, o limitador de velocidade do motor.

ΛΑΔΙ ΚΙΝΗΤΗΡΑ

⚠ ΠΡΟΣΟΧΗ - Ο κινητήρας παραδίδεται χωρίς λάδι. Ελέγξτε τη στάθμη του λαδιού πριν βάλετε εμπρός τον κινητήρα (Εικ.41). Η εκκίνηση του κινητήρα χωρίς λάδι μπορεί να προκαλέσει ανεπανόρθωτες βλάβες, οι οποίες δεν καλύπτονται από την εγγύηση. Για περισσότερες πληροφορίες σχετικά με τον έλεγχο και την αλλαγή λαδιού, ανατρέξτε στο εγχειρίδιο του κινητήρα.

⚠ ΚΑΝΟΝΕΣ ΑΣΦΑΛΕΙΑΣ

- Ανάψτε το χλοοκοπτικό σε έναν ελεύθερο χώρο, όπου δεν υπάρχει ψηλό γρασιδί. Ελέγξτε το χώρο που πρόκειται να κόψετε και καθαρίστε τον από πέτρες, κόκκαλα, κομμάτια ζύλο και άλλα παρόμοια (Εικ. 42).
- Διαβάστε τους κανόνες ασφαλείας που αναφέρονται στο παρόν εγχειρίδιο.
- Τα καυσαέρια περιέχουν οξείδιο του άνθρακα που είναι άκρως τοξικό. Ποτέ μην ανάβετε το χλοοκοπτικό σε κλειστούς χώρους ή με κακό εξαερισμό.
- Πριν ανάψετε τον κινητήρα, βεβαιωθείτε ότι η λεπίδα δεν είναι μπλοκαρισμένη.
- Μη γέρνετε ποτέ το χλοοκοπτικό κατά την εκκίνηση: η εκτεθειμένη λεπίδα μπορεί να προκαλέσει ατυχήματα. Μην ανυψώνετε ποτέ το χλοοκοπτικό με το μοτέρ σε λειτουργία.
- Βάζετε εμπρός το μοτέρ όπως περιγράφεται στις οδηγίες και με τα πόδια μακριά από τη λάμα.
- Μη βάζετε εμπρός το χλοοκοπτικό με το συμπλέκτη κομπλαρισμένο.
- Για λόγους ασφαλείας, μην τροποποιείτε ποτέ και σε καμία περίπτωση τον περιοριστή ταχύτητας του κινητήρα.

MOTOR YAĞI

⚠ DİKKAT - Motor, içinde yağ olmadan gönderilir. Motorunuzu çalıştırmadan önce yağ seviyesini kontrol ediniz (Şekil 41). Yağ konmadan çalıştırılması halinde motor tamiri mümkün olmayan bir şekilde zarar görecektir ve garanti kapsamı dışında kalacaktır.

⚠ GÜVENLİK ÖNLEMLERİ

- Motoru çimen yüksekliği fazla olmayan açıklık bir alanda çalıştırın. Kesilecek alandan tafları, sopaları, kabloları, v.s. temizleyin (Şekil 42).
- Bu kılavuzda yazan güvenlik önlemlerini okuyun.
- Egzos gazları oldukça zehirlidir. Motoru kapalı ya da havasız bir yerde çalıştırmayın.
- Motoru çalıştırmadan önce bıçağın serbest olup olmadığına bakın.
- Çalıştırırken çim biçme makinesini eflmeyin: açıkta kalan bıçak çevreye zarar verebilir. Çim biçme makinesini motor çalışırken kesinlikle kaldırmayınız.
- Kullanım talimatlarında anlatıldığı şekilde ve ayaklarla bıçak (maden levha) arası mesafiyi iyi ayarlayarak motoru çalıştırınız.
- Debriyaj devredeyken çalışılmayı bafflatmayın.
- Güvenlik nedenleriyle, motorun hız sınırlayıcısını hiçbir durumda asla modifiye etmeyin.

| Česky | Русский | Polski |
|--|--|--|
| <p align="center">STARTOVÁNÍ</p> | <p align="center">ЗАПУСК ДВИГАТЕЛЯ</p> | <p align="center">URUCHOMIENIE</p> |
| <p>MOTOROVÝ OLEJ</p> <p>⚠ POZOR - Motor se dodává bez oleje. Zkontrolujte hladinu oleje ještě před spuštěním motoru (Obr.41). Jestliže se motor spustí bez oleje, poškodí se nenapravitelným způsobem a na toto poškození se nevztahuje záruka. Další informace o kontrole a výměně oleje viz návod k motoru.</p> <p>⚠ BEZPEČNOSTNÍ PŘEDPISY</p> <ul style="list-style-type: none"> - Sekačku startujte na vyklizeném prostranství s nízkou trávou. Prohlédněte plochu, kterou chcete posekat, a odstraňte z ní kameny, větve, dráty apod (obr. 42). - Pozorně si přečtete bezpečnostní předpisy uvedené v této příručce. - Výfukový plyn obsahuje vysoce toxický kysličník uhelnatý, nikdy proto nezapínejte sekačku v uzavřeném nebo špatně větraném prostoru. - Před zapnutím motoru se přesvědčte, zda není nůž zablokován. - Při startování sekačku nenaklánějte: nekrytý nůž by mohl způsobit zranění. Nikdy sekačku nezdvihejte, je-li motor v chodu. - Motor zapínejte podle pokynů v návodu a s nohama v dostatečné vzdálenosti od nože. - Nikdy neshodíte sekačku se zapnutým pojezdem. - Z bezpečnostních důvodů za žádných okolností nikdy neupravujte omezovač rychlosti motoru. | <p>МОТОРНОЕ МАСЛО</p> <p>⚠ ВНИМАНИЕ - двигатель поставляется без масла. Перед запуском двигателя проверьте уровень масла (Рис.41). Запуск двигателя без масла приведет к его полной поломке; на такие случаи гарантия не распространяется. Для получения дополнительной информации о проверке и замене масла смотрите руководство двигателя.</p> <p>⚠ ПРАВИЛА БЕЗОПАСНОСТИ ПРИ ЗАПУСКЕ ДВИГАТЕЛЯ</p> <ul style="list-style-type: none"> - Производите запуск двигателя на открытой площадке вдали от высокой травы. Удалите камни, палки, провода и т.п. с площади, на которой производятся запуск двигателя и кошение травы (рис. 42). - Внимательно прочитайте правила безопасности, изложенные в этой инструкции. - Никогда не заводите двигатель в закрытом или плохо вентилируемом помещении, выхлопные газы очень ядовиты и опасны для Вашего здоровья. - Перед запуском двигателя убедитесь, что ножи вращаются свободно. - При запуске газонокосилки не наклоняйте ее: открытый нож может причинить вред. Не поднимайте газонокосилку при включенном двигателе. - При запуске двигателя соблюдайте приведенные в соответствующих инструкциях указания и держите ноги на безопасном расстоянии от ножа. - Не запускайте двигатель при включенном сцеплении. - По соображениям безопасности категорически запрещается вносить какие-либо изменения в конструкцию ограничителя скорости двигателя. | <p>OLEJ SILNIKOWY</p> <p>⚠ UWAGA - Silnik wysłany jest bez oleju. Sprawdź poziom oleju przed uruchomieniem silnika (rys.41). W przypadku uruchomienia silnika bez oleju dojdzie do jego uszkodzenia, które nie jest objęte gwarancją. Aby uzyskać więcej informacji na temat kontroli i wymiany oleju, patrz instrukcja obsługi silnika.</p> <p>⚠ ZASADY BEZPIECZEŃSTWA</p> <ul style="list-style-type: none"> - Kosiarkę naleŹy uruchamiać na wolnej przestrzeni, w miejscu bez wysokiej trawy. Sprawdź obszar, który będzie koszony i usuń kamienie, koŹci, kawałki drewna i podobne przedmioty (Rys. 42). - Zapoznaj się z zasadami bezpieczeŹstwa podanymi w instrukcji. - Spaliny zawierają tlenek węgla i są wysoko toksyczne; nigdy nie uruchamiać kosiarki w zamkniętych pomieszczeniach ani w miejscach o złej wentylacji. - Przed uruchomieniem silnika, naleŹy sprawdzić, czy noŹ tnący nie jest zablokowany. - Nie pochylaj kosiarki podczas uruchamiania; odsłonięte noŹe stanowią zagroŹenie. Nigdy nie podnosić kosiarki w czasie pracy silnika. - Silnik naleŹy uruchamiać zgodnie z instrukcjami. UwaŹaj, aby stopy znajdowały się z dala od wirującego noŹa. - Przed uruchomieniem silnika zwolnić dźwignię włączania napędu. - Ze względu na bezpieczeŹstwo nie wolno nigdy i pod żadnym pozorem modyfikować ogranicznika prędkości silnika. |

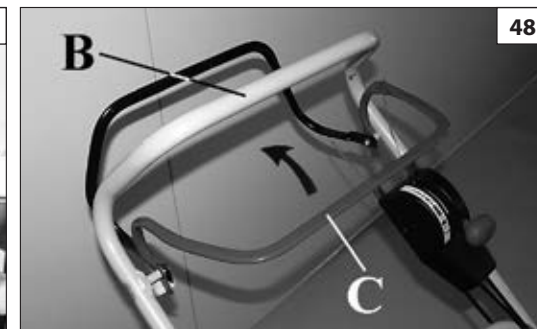

| Português | Ελληνικά | Türkçe |
|---|--|---|
| <p align="center">ARRANQUE</p> | <p align="center">ΕΚΚΙΝΗΣΗ</p> | <p align="center">ÇALIŞTIRILMASI</p> |
| <p>ARRANQUE DO MOTOR</p> <p>⚠ CAUTELA – Leia o manual do motor em anexo. Contém informações importantes. (Preste atenção aos tipos de combustível o de óleo aconselhados).</p> <ul style="list-style-type: none"> - Abrir a torneira do combustível: CONSULTE O MANUAL DO MOTOR (apenas nos modelos que o possuam). - Asegure-se que o sistema de tração esteja desligado (apenas nos modelos que o possuam). - Coloque a alavanca do acelerador na posição MAX (Fig. 46 A-B). - Encher o carburador premindo a membrana (A, Fig. 47) (apenas nos modelos que o possuam). - Levantar o comando freio motor (C, Fig. 48) em contato com o punho (B). <p>ARRANQUE MANUAL (Fig. 49)</p> <p>MODELOS COM ALAVANCA DE ACELERAÇÃO</p> <ul style="list-style-type: none"> - Puxe lentamente o cordão de arranque até sentir uma certa resistência, logo, puxe energeticamente. Não largue o cordão de arranque, mas acompanhe-o até a posição inicial. <p>Efectuado o arranque leve o comando do acelerador até uma posição entre MIN e MAX (Fig. 50 A-B) e deixe-o funcionar para que o motor possa aquecer.</p> <ul style="list-style-type: none"> - Para trabalhar, coloque a alavanca do acelerador na posição MAX (Fig.46 B - 51) tendo o cuidado de não chegar ao fim do curso, dado o risco de activação do motor de arranque, situação passível de encharcar o motor. <p>MODELOS SEM ALAVANCA DE ACELERAÇÃO</p> <ul style="list-style-type: none"> - Puxe lentamente o cordão de arranque até sentir uma certa resistência, logo, puxe energeticamente. Não largue o cordão de arranque, mas acompanhe-o até a posição inicial. | <p>ΕΚΚΙΝΗΣΗ ΚΙΝΗΤΗΡΑ</p> <p>⚠ ΠΡΟΣΟΧΗ – Διαβάστε το παρεχόμενο εγχειρίδιο κινητήρα. Περιλαμβάνει σημαντικές πληροφορίες. (Προσοχή στον τύπο καυσίμου και λαδιών που συνιστάται).</p> <ul style="list-style-type: none"> - Ανοίξτε το ρομπινέτο βενζίνης: ΒΛΕΠΕ ΕΓΧΕΙΡΙΔΙΟ ΚΙΝΗΤΗΡΑ (μόνο στα μοντέλα με το σχετικό εξοπλισμό). - Βεβαιωθείτε ότι το σύστημα μετάδοσης κίνησης είναι αποσυνδεδεμένο (μόνο στα μοντέλα με το σχετικό εξοπλισμό). - Γυρίστε το μοχλό γκαζιού στη θέση MAX (Εικ. 46 A-B). - Φορτίστε το καρμπυρατέρ πιέζοντας το βολβό (A, Εικ. 47) (μόνο στα μοντέλα με το σχετικό εξοπλισμό) - Φέρτε το μοχλό φρένου κινητήρα (C, Fig. Εικ. 48) σε επαφή με το τιμόνι (B). <p>ΧΕΙΡΟΚΙΝΗΤΗ ΕΚΚΙΝΗΣΗ (Εικ. 49)</p> <p>ΜΟΝΤΕΛΑ ΜΕ ΜΟΧΛΟ ΓΚΑΖΙΟΥ</p> <ul style="list-style-type: none"> - Τραβήξτε σιγά-σιγά το σχοινί μέχρι να βρείτε αντίσταση. Ποτέ μην αφήνετε τη λαβή εκκίνησης, αλλά να τη συνοδεύετε στην αρχική της θέση. <p>Μετά την εκκίνηση βάλτε το μοχλό γκαζιού στη θέση μεταξύ MIN και MAX (Εικ. 50 A-B) και αφήστε τον κινητήρα να ζεσταθεί.</p> <ul style="list-style-type: none"> - Για να εκτελέσετε εργασίες με το μηχανήμα, μετακινήστε το λεβιέ γκαζιού στη θέση MAX (Μέγ.) (εικ. 48 B - 51), αλλά όχι τέρμα, καθώς υπάρχει κίνδυνος να ενεργοποιηθεί η μίζα με αποτέλεσμα να προκληθεί δυσλειτουργία (μπούκωμα) του κινητήρα. <p>ΜΟΝΤΕΛΑ ΧΩΡΙΣ ΜΟΧΛΟ ΓΚΑΖΙΟΥ</p> <ul style="list-style-type: none"> - Τραβήξτε σιγά-σιγά το σχοινί μέχρι να βρείτε αντίσταση. Ποτέ μην αφήνετε τη λαβή εκκίνησης, αλλά να τη συνοδεύετε στην αρχική της θέση. | <p>MOTORUN ÇALIŞTIRILMASI</p> <p>⚠ UYARI – dıflıkteki motor kılavuzunu okuyunuz. Önemli bilgiler içermektedir. (Tavsiye edilen oranlarda yağ ve benzin kullanın).</p> <ul style="list-style-type: none"> - Depo vanasını açın. MOTOR KULLANIM KILAVUZU'nu okuyun (yalnızca sahip olan modellerde). - Tahrik sisteminin kapalı olduğundan emin olun (yalnızca sahip olan modellerde). - Gaz Kolunu MAX'a getirin. (Şekil 46 A-B). - Atefleme düğmesine (A, Şekil 47) basarak karbüratörü doldurun (yalnızca sahip olan modellerde) (eğer üzerine monte edilmiftir atefleyici). - Daha sonra, yavaşça motor fren kolunu (C Şekil 48) sapa (B). <p>MANUEL ÇALITIRMA (Şekil 49)</p> <p>SÜRAT KOLU OLAN MODELLERDE</p> <ul style="list-style-type: none"> - Starter ipini yavaşça, bir dirençle karşılaştıncaya kadar çekin. Sonra hızla çekin. İpi hızla bırakmayın; yavaş yavaş bırakın. <p>Ateşledikten sonra, sürat kolunu MIN ile MAX (Şekil 50 A-B) arasında bir noktaya getirin ve motorun ısınmasını bekleyin.</p> <ul style="list-style-type: none"> - Çalışmak için hız kolunu MAX konumuna (Şek.46 B - 51) getirin; limit sivicine ulaşmamaya dikkat edin, marş motorunun aktive edilmesi ve neticede motorun boğulması riski söz konusudur. <p>SÜRAT KOLU OLMAYAN MODELLERDE</p> <ul style="list-style-type: none"> - Starter ipini yavaşça, bir dirençle karşılaştıncaya kadar çekin. Sonra hızla çekin. İpi hızla bırakmayın; yavaş yavaş bırakın. |

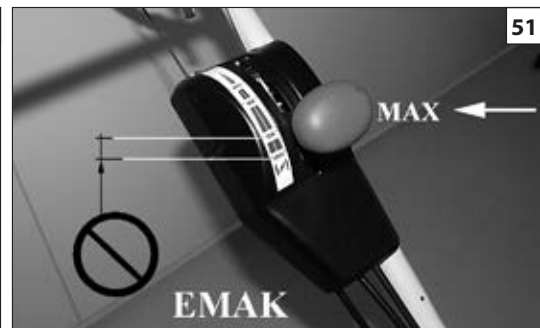
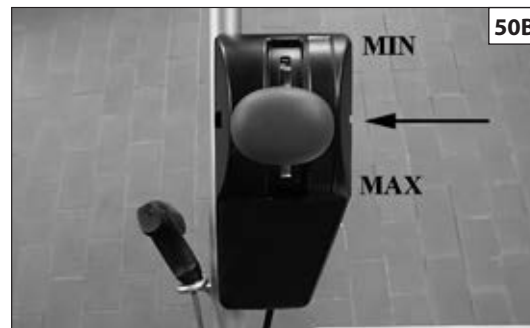
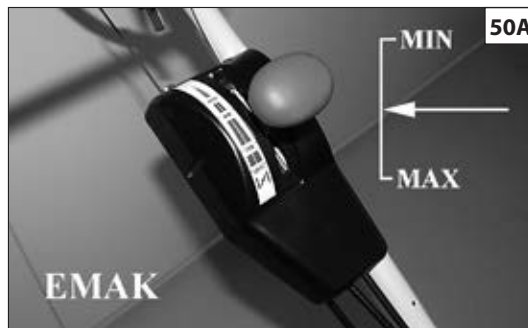

| Česky | Русский | Polski |
|--|---|---|
| <p align="center">STARTOVÁNÍ</p> | <p align="center">ЗАПУСК ДВИГАТЕЛЯ</p> | <p align="center">URUCHOMIENIE</p> |
| <p>NASTARTOVÁNÍ MOTORU</p> <p>⚠ UPOZORNĚNÍ – Přečtěte si přiložený návod k motoru. Obsahuje důležité informace. (Používejte doporučené druhy paliv a oleje).</p> <ul style="list-style-type: none"> - Otevřete kohoutek přívodu paliva: VIZ NÁVOD K MOTORU (pouze u modelů, které jsou jím vybaveny). - Přesvědčte se, že je pohon pojezdu vypnutý (pouze u modelů, které jsou jím vybaveny). - Páčku plynu uveďte do polohy MAX (obr. 46 A-B). - Stiskněte balonek nastříkovače (A, obr.47) (pouze u modelů, které jsou jím vybaveny). - Ovládání brzdy motoru (C, obr. 48) přitáhněte k rukojeti (B). <p>RUČNÍ SPOUŠTĚNÍ (obr. 49)</p> <p>MODELY S PLYNOVOU PÁČKOU</p> <p>Zatáhněte pomalu za lanko, až ucítíte odpor, a pak za něj zatáhněte energicky. Držadlo startéru nikdy nepouštějte, ale držte jej stále až do navinutí do výchozí polohy.</p> <p>Po nastartování motoru dejte plynovou páčku do polohy mezi MIN a MAX (obr. 50 A-B) a nechte motor běžet, aby se zahřál.</p> <ul style="list-style-type: none"> - Pro práci přepněte páčku plynu do polohy MAX (obr. 46 B - 51) a dávejte pozor, abyste ji nepřepnuli až nadoraz, protože hrozí, že by se zapnul sytič, který by mohl způsobit zahlcení motoru. <p>MODELY BEZ PLYNOVÉ PÁČKY</p> <p>Zatáhněte pomalu za lanko, až ucítíte odpor, a pak za něj zatáhněte energicky. Držadlo startéru nikdy nepouštějte, ale držte jej stále až do navinutí do výchozí polohy.</p> | <p>ЗАПУСК ДВИГАТЕЛЯ</p> <p>⚠ ВНИМАНИЕ! Прочитайте прилагаемое руководство на двигатель. Оно содержит важную информацию. (Проверьте внимательно тип используемого бензина и масла).</p> <ul style="list-style-type: none"> - Откройте крышку бака: СМ. РУКОВОДСТВО ПО ЭКСПЛУАТАЦИИ ДВИГАТЕЛЯ (μόνο στα μοντέλα με το сшетικό εξοπλισμό). - Убедитесь, сцепление отключено (μόνο στα μοντέλα με το сшетικό εξοπλισμό). - Установите дроссельный рычаг в положение MAX (Рис. 46 А-В). - Заполните карбюратор, нажав праймер (А, Рис. 47) (μόνο στα μοντέλα με το сшетικό εξοπλισμό). - Затем медленно потяните рычаг тормоза двигателя (С, Рис. 48) назад к ручке (В). <p>РУЧНОЙ ЗАПУСК (Рис. 49)</p> <p>МОДЕЛИ С АКСЕЛЕРАТОРОМ</p> <ul style="list-style-type: none"> - Медленно потяните ручку стартера, пока не встретите сопротивление, затем резко дерните. Не позволяйте ручке стартера слишком быстро вернуться в обратное положение, а сделайте это медленно. <p>Потяните стартовый шнур до возникновения сопротивления, затем резко дерните и заведите двигатель. После запуска переведите ручку акселератора в среднее положение между МИНИМУМОМ и МАКСИМУМОМ (Рис. 50 А-В) и прогрейте двигатель.</p> <ul style="list-style-type: none"> - Для работы установите рычаг акселератора в положение MAX (Рис.46 В - 51), обращая внимание на то, чтобы он не доходил до упора, потому что в противном случае возможно включение стартера с последующим "заливанием" двигателя. <p>МОДЕЛИ БЕЗ АКСЕЛЕРАТОРА</p> <ul style="list-style-type: none"> - Медленно потяните ручку стартера, пока не встретите сопротивление, затем резко дерните. Не позволяйте ручке стартера слишком быстро вернуться в обратное положение, а сделайте это медленно. | <p>URUCHOMIENIE SILNIKA</p> <p>⚠ OSTROŻNIE - Przeczytać załączony podręcznik użytkownika silnika. Zawiera on ważne informacje. (Uważać na zalecany rodzaj paliwa oraz oleju).</p> <ul style="list-style-type: none"> - Otworzyć zawór paliwa: PATRZ INSTRUKCJA OBSŁUGI SILNIKA (tylko w modelach, które je posiadają). - Sprawdzić, czy układ napędowy jest wyłączony (tylko w modelach, które je posiadają). - Umieścić dźwignię gazu w pozycji MAX (Rys. 46 A-B). - Gaźnik napełnić paliwem naciskając pompkę rozruchową (A, Rys. 47) (tylko w modelach, które je posiadają). -Umieścić regulator hamulca silnika (C, Fig. 48) w taki sposób, aby stykał się z rączką (B). <p>URUCHOMIENIE RĘCZNE (Rys. 49)</p> <p>MODELE Z DŹWIGNĄ GAZU</p> <p>Powoli pociągnąć linkę rozrusznika do oporu, a następnie pociągnąć energicznie. Nie puszczać uchwytu, lecz ustawić go w pozycji wyjściowej.</p> <p>Po uruchomieniu, dźwignię gazu ustawić w pozycji między MIN a MAX (Rys. 50 A-B) i pozwolić, aby silnik kosiarki rozgrzał się pracując na wybranych obrotach.</p> <ul style="list-style-type: none"> - Przed przystąpieniem do pracy ustawić dźwignię gazu w położeniu MAX (rys.46 B - 51) uważając przy tym, by nie osiągnąć położenia krańcowego, gdyż grozi to uruchomieniem rozrusznika, co mogłoby spowodować zalanie silnika. <p>MODELE BEZ DŹWIGNI GAZU</p> <p>Powoli pociągnąć linkę rozrusznika do oporu, a następnie pociągnąć energicznie. Nie puszczać uchwytu, lecz ustawić go w pozycji wyjściowej.</p> |

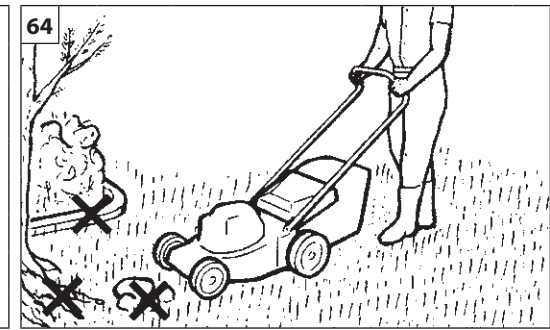
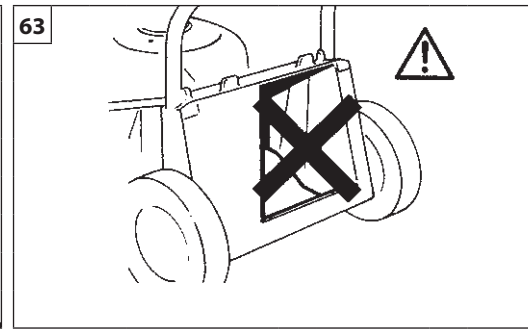
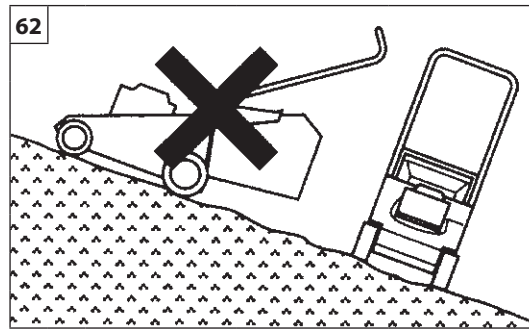
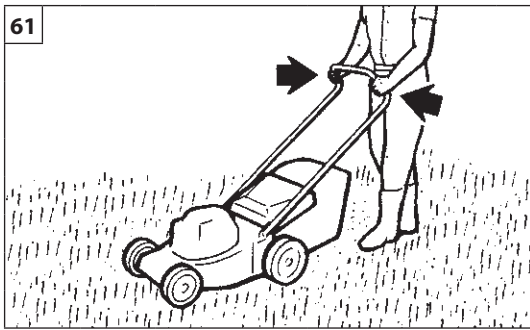

| Português UTILIZAÇÃO | Ελληνικά ΧΡΗΣΗ | Türkçe KULLANIM |
|--|---|---|
| <p>⚠️ NORMAS DE SEGURANÇA</p> <ul style="list-style-type: none"> - Atenção: não use a máquina quando houver risco de queda de raios - Nunca use o corta relva quando a relva estiver molhada ou sobre outras superfícies escorregadias; segure com firmeza a empunhadura (Fig. 61); sempre caminhando, nunca correndo. - Em terrenos inclinados, corte a relva transversalmente nunca em subida ou em descida; não corte a relva em pendências muito íngremes (Fig. 62). - Cortar a relva unicamente com a luz do dia ou com um sistema de iluminação artificial forte. - Assegurar-se que o deflector trazeiro esteja sempre na posição correta (Fig. 63). - Pare o motor depois de um choque contra qualquer objecto e assegure-se que não tenha sofrido nenhuma avaria; caso não ligue o motor antes de ter consertado a eventual avaria (Fig. 64). - Durante o arranque, não incline o corta relva, pois a lâmina exposta poderia magoá-lo. - Não fique na frente do corta relva com o motor ligado: alguém poderia acidentalmente activar a embraiagem. - Pare o motor se tiver que atravessar uma senda, um caminho ou afins e quando transportar o corta relva de uma área de corte para outra. - Não faça regulações com o motor ligado. - Mantenha sempre uma posição estável nos declives (Fig. 65). Não corte nem pare junto a bermas, valas ou diques. A máquina pode virar de repente, se uma roda ultrapassar a borda de uma pedra ou vala ou se a berma ceder. - Tenha muito cuidado quando mudar de direcção nos declives e quando transportar o corta relva de uma área de corte para outra. - Utilize apenas os dispositivos de corte originais (Fig. 66). - Tome muito cuidado ao inverter a direcção ou puxar o corta relva a si. - Não toque nas lâminas antes de desligar a máquina da alimentação e antes das lâminas pararem completamente (Fig. 67). | <p>⚠️ ΠΡΟΔΙΑΓΡΑΦΕΣ ΑΣΦΑΛΕΙΑΣ</p> <ul style="list-style-type: none"> - Προσοχή: μη χρησιμοποιείτε το μηχάνημα όταν υπάρχει κίνδυνος κεραυνών - Ποτέ μη χρησιμοποιείτε το χλοοκοπτικό σε βρεγμένο γρασίδι ή πάνω σε άλλες ολισθηρές επιφάνειες (Eik. 61). Πιάνετε γερά το τιμόνι. Περιπατάτε, ποτέ μην τρέχετε. - Με έδαφος με κλίση, να κόβετε λοξά, ποτέ ανοδικά ή καθοδικά. Μην κόβετε σε εδάφη με υπερβολική κλίση (Eik. 62). - Να κόβετε μόνο στο φως της ημέρας ή με ισχυρό τεχνικό φωτισμό. - Βεβαιωθείτε ότι το πίσω καπάκι είναι πάντα σωστά τοποθετημένο (Eik. 63). - Αν χτυπήσετε ένα αντικείμενο, σταματήστε τον κινητήρα και ελέγξτε αν το χλοοκοπτικό έχει υποστεί ζημιές. Μην το χρησιμοποιήσετε αν πρώτα δεν επισκευάσετε τις τυχόν ζημιές (Eik. 64). - Μη γέρνεται ποτέ το χλοοκοπτικό κατά την εκκίνηση. - Ποτέ μη στέκεστε μπροστά στο χλοοκοπτικό με τον κινητήρα αναμμένο: κάποιος θα μπορούσε να τραβήξει κατά λάθος το συμπλέκτη. - Σταματήστε τον κινητήρα αν έχετε σκοπό να διασχίσετε ένα μονοπάτι, ένα διάδρομο ή κάτι παρόμοιο και όταν μεταφέρετε το χλοοκοπτικό από την περιοχή κοπής στην άλλη. - Μην πραγματοποιείτε ρυθμίσεις με τον κινητήρα σε λειτουργία. - Διατηρείτε πάντα μια σταθερή θέση στις πλαγιές (Eik. 65). Μην κόβετε χόρτα και μη σταθμεύετε κοντά σε κρηπιδώματα, χαντάκια ή αναχώματα. Το μηχάνημα μπορεί να ανατραπεί ξαφνικά, εάν ο ένας τροχός περάσει πάνω από την άκρη του γκρεμού ή του χαντακιού ή εάν το κρηπίδωμα υποχωρήσει. - Προσέχετε πάρα πολύ όταν αλλάζετε κατεύθυνση στις πλαγιές και όταν μεταφέρετε το χλοοκοπτικό από την περιοχή κοπής στην άλλη. - Βεβαιωθείτε ότι χρησιμοποιούνται μόνο γνήσιες διατάξεις κοπής (Eik. 66). - Δώστε μεγάλη προσοχή όταν αλλάζετε κατεύθυνση ή τραβάτε το χλοοκοπτικό προς το μέρος σας. - Μην αγγίζετε τα μαχαίρια πριν αποσυνδέσετε το μηχάνημα από την πρίζα και πριν ακινητοποιηθούν τελείως (Eik. 67). | <p>⚠️ GÜVENLİK ÖNLEMLERİ</p> <ul style="list-style-type: none"> - Dikkat: makineyi yıldırım riski olduğunda kullanmayınız. - Islak ve kaygan zeminlerde kesim yapmayın: Sapını sıkıca tutun (Şekil. 61). Yürüyün; koşmayın. - Yokufl aflağı ya da yokufl yukarı kesim yapmayın. Daima enlemesine kesim yapın (Şekil. 62). - Eğer çok dik bir eğim varsa kesim yapmayın. - Egzos gazının birikerek yangın çıkarabileceği yerlerde makineyi bırakmayın (Şekil. 63). - Bir fleye çarparsanız makineyi durdurun ve bir hasar olup olmadığına bakın. Varsa, tamir etmeden çalıştırmayın (Şekil. 64). - Çalıştırırken çim biçme makinesini eğmeyin: açıkta kalan bıçak çevreye zarar verebilir. - Motor çalışırken makinanın önünde durmayın. Birisi aniden kazara vitese takabilir. - Yollardan geçerken motoru durdurun ve çim biçme makinası, bir kesim alanından diğer bir alana taflınırken. - Motor başlatılmış halde ayarlama işlemleri yapmayın. - Eğimler üzerine daima sabit bir konum belirleyiniz (Şekil. 65). İskele, çukur veya setlerin yakınında kesim yapmayın ve durmayın. Tekereklerden birinin bir uçurum veya çukura gelmesi veya iskelenin çökmesi halinde makine aniden devrilebilir. - Eğimlerin yönünü değiştirenken ve çim biçme makinesini bir kesim alanından diğer bir alana taflınırken çok dikkatli olunuz. - Orijinal kesim cihazlarının kullandığından emin olunuz (Şekil. 66). - Çim biçme makinesinin yönünü değiştirenken veya kendinize doğru çekerken çok ihtiyatlı davranın. - Makinenin elektrik besleme bağlantısını kesmeden ve bıçaklar tamamen durmadan önce bıçaklara dokunmayınız (Şekil. 67). |

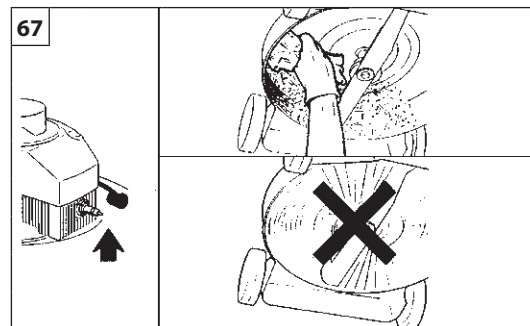
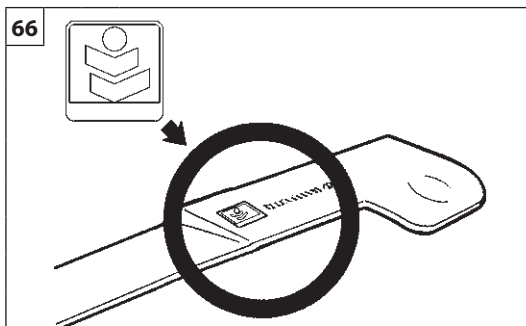
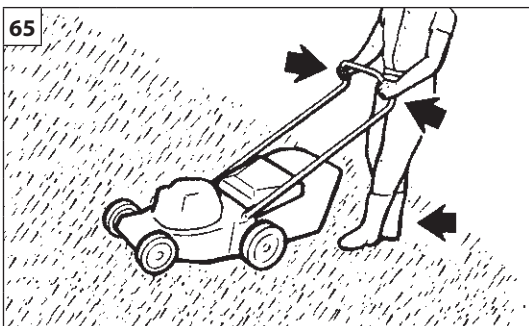

| Česky | Русский | Polski |
|---|--|---|
| POUŽITÍ | ПРАВИЛА ПОЛЬЗОВАНИЯ | UŻYTKOWANIE |
| <p>⚠ BEZPEČNOSTNÍ PŘEDPISY</p> <ul style="list-style-type: none"> - Pozor: stroj nepoužívejte, pokud hrozí nebezpečí blesku. - Nikdy sekačku nepoužívejte na vlhké trávě nebo na kluzkém povrchu; držte pevně rukojeť (obr. 61); jděte pomalu, nikdy neběhejte. - V kopcovitém terénu sečte po vrstevnici, nikdy ne po spádnici; nikdy nesečte na příliš prudkých svazích (obr. 62). - Sečte pouze za denního světla nebo při silném umělém osvětlení. - Vždy zkontrolujte, zda je zadní deflektor správně nasazený (obr. 63). - Narazíte-li na nějaký předmět, vypněte motor a zkontrolujte rozsah poškození sekačky; nikdy nepokračujte znovu v práci bez opravy případného poškození (obr. 64). - Při spuštění sekačky nenaklánějte: nekrytý nůž by mohl způsobit zranění. - Nikdy si nestoupejte před sekačku, je-li motor zapnutý; někdo by mohl omylem zapnout pojezd. - Musíte-li přejít přes cestu, vozovku apod., nebo přenášíte-li sekačku z jedné pracovní oblasti do druhé, vypněte motor. - Seřízení neprovádějte se spuštěným motorem. - Na svazích udržíte vždy stabilní polohu (obr. 65). Nesečte ani nezastavujte v blízkosti příkopů, jam nebo náspů. Stroj by se mohl náhle převrhnout, když jedno kolo přejede přes okraj srázu nebo příkopu nebo když násep povolí. - Při změně směru ve svahu a při přepravě sekačky z jednoho sečeného místa na druhé buďte obzvláště opatrní. - Přesvědčte se, zda používáte pouze originální sečné zařízení (obr. 66). - Buďte velmi opatrní při změně směru nebo při přitahování sekačky směrem k sobě. - Nedotýkejte se nože před odpojením sekačky od zdroje pohonu a předtím, než se nůž zcela zastaví (obr. 67). | <p>⚠ ПРАВИЛА БЕЗОПАСНОСТИ</p> <ul style="list-style-type: none"> - Внимание! Не используйте машину при опасности молний во время грозы. - Не используйте газонокосилку на влажной траве или на других скользких поверхностях; держите ручку машины крепко (Рис. 61); ходите медленно, не бегайте. - На наклонных поверхностях косите всегда поперек склона, а на вверх или вниз по нему; не косите на слишком крутых склонах (Рис. 62). - Косите всегда при дневном свете или же при надлежащем искусственном освещении. - Убедитесь в правильной установке задней крышки (Рис. 63). - В случае удара о какой-либо твердый предмет, немедленно остановите двигатель и проверьте газонокосилку на отсутствие повреждений. При выявлении повреждения обязательно устраните его перед повторным использованием машины (Рис. 64). - При запуске газонокосилки не наклоняйте ее: открытый нож может причинить вред. - Не останавливайтесь перед газонокосилкой с включенным двигателем: кто-нибудь мог бы случайно привести ее в действие. - При пересечении дорожек и других проходов, а также при перемещении машины с одного места на другое, всегда выключайте двигатель. - Не выполняйте регулировки при включенном двигателе. - При работе на склонах сохраняйте устойчивое положение (Рис. 65). Не скашивайте и не останавливайтесь вблизи тротуаров, ям и препятствий. Машина может внезапно перевернуться, если одно из колес проваливается в яму или съезжает с тротуара. - Будьте очень осмотрительными при изменении направления работы на склонах, а также при перемещении газонокосилки с одного рабочего места на другое. - Используйте только фирменные режущие устройства (Рис. 66). - Действуйте очень осмотрительно при изменении направления работы или в случае притаскивания газонокосилки к себе. - Не прикасайтесь к ножам до отключения машины от электропитания и их полной остановки (Рис. 67). | <p>⚠ ZASADY BEZPIECZEŃSTWA</p> <ul style="list-style-type: none"> - Uwaga: nie używać narzędzia, gdy istnieje niebezpieczeństwo wyładowań atmosferycznych. - Nigdy nie kosić mokrej trawy ani używać kosiarki na innych śliskich nawierzchniach; mocno trzymać uchwyt (Fig. 61); postępować wolnym krokiem, nie biegać. - Na terenach pochyłych, nie należy kosić z góry na dół ani odwrotnie, lecz ukośnie; nie kosić na stokach zbyt stromych (Rys. 62). - Kosić jedynie przy świetle dziennym lub przy mocnym oświetleniu sztucznym. - Sprawdzić, czy pokrywa kanału wyrzutowego jest właściwie zamontowana (Rys. 63). - W przypadku uderzenia podczas pracy w obcy przedmiot, wyłączyć silnik i sprawdzić, czy kosiarka nie została uszkodzona; nie wolno uruchamiać kosiarki, dopóki nie zostaną usunięte ewentualne uszkodzenia (Rys. 64). - Nie pochylać kosiarki podczas uruchamiania: odłożone noże stanowią zagrożenie. - Nigdy nie stawać przed kosiarką z włączonym silnikiem: ktoś może przypadkowo uruchomić sprzęt. - Zatrzymać silnik podczas przechodzenia przez ścieżkę, podjazd oraz w czasie przenoszenia kosiarki z jednego obszaru koszenia na drugi. - Nie wykonywać żadnych regulacji, gdy silnik jest włączony. - Na zboczach zawsze utrzymywać stabilną pozycję (Rys. 65). Nie pracować i nie jeździć w pobliżu brzegów, dołów czy grobli. Maszyna mogłaby się nagle wywrócić, jeśli koło wjechałoby na krawędź wzniesienia lub rowu albo w przypadku obsunięcia się brzegu. - Zmieniając kierunek koszenia na zboczach oraz podczas przenoszenia kosiarki na inne miejsce koszenia należy zachować maksymalną ostrożność. - Sprawdzić, czy stosowane są oryginalne urządzenia tnące (Rys. 66). - Obracając kosiarkę w swoją stronę, należy zawsze pamiętać o zachowaniu maksymalnej ostrożności. - Nie dotykać noży przed odłączeniem urządzenia od zasilania i przed całkowitym zatrzymaniem noży (Rys. 67). |

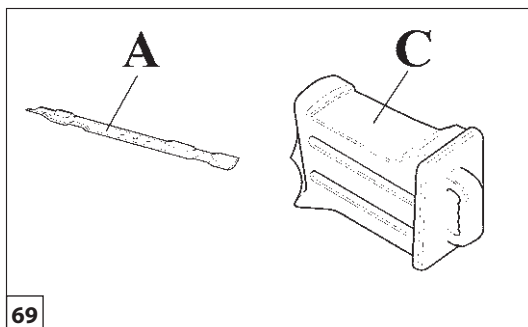

69

70

71

Português

Ελληνικά

Türkçe

MULCHING**MULCHING****SAMAN**

Nos corta-relvas estão montadas de série a lâmina mulching (A, Fig. 69). Esta configuração permite escolher entre três formas diferentes de cortar a relva:

1. **Com o saco montado:** a lâmina mulching permite uma maior trituração da relva cortada para obter um melhor carregamento do saco.
2. **Com o saco desmontado e o deflector traseiro fechado:** a lâmina mulching permite uma ótima trituração da relva cortada para poder descarregá-la directamente no terreno.
3. **Mulching:** para fazer o mulching propriamente dito, é necessário montar o tampão mulching (C, Fig.69) para obter a máxima trituração da relva cortada. O tampão mulching (C, Fig. 70-71) deve ser instalado no orifício por baixo do deflector traseiro (D).

NOTAS A RESPEITO DO CORTE DA RELVA COM MULCHING

Utilizando o corta relvas com mulching, é preciso que a altura da relva não supere 5-6 cm de altura. Não convém utilizar o aparelho se a altura da relva estiver demasiado baixa. A inobservância destas normas, pode comprometer o efeito mulching e nos casos mais graves danificar o motor.

Τα χλοοκοπτικά περιλαμβάνουν στον εξοπλισμό τους μαχαίρι mulching (A, Εικ. 69). Η διάταξη αυτή πιτρέπει την πιλογή διαφορετικών τρόπων κοπής της χλόης:

1. **Μ τοποθετημένο σάκο:** το μαχαίρι mulching πιτρέπει καλύτερο τμαχισμό της κομμένηχλόης για αποτλεσματικότερη πλήρωση του σάκου.
2. **Χωρίς το σάκο και μ τον πίσω κτροπέα κλιστό:** το μαχαίρι mulching πιτρέπεικανοποιητικό τμαχισμό της κομμένης χλόης και αποβολή απυθίας στο έδαφος.
3. **Mulching:** για πραγματικό mulching πρέπει να τοποθητήστ την τάπα mulching (C, Εικ.69) για το μέγιστο τμαχισμό της κομμένης χλόης. Η τάπα mulching (C, Εικ. 70-71) ρέπει να τοποθηθί στο άνοιγμα κάτω από τον πίσω κτροπέα (D).

ΣΗΜΕΙΩΣΕΙΣ ΓΙΑ ΤΗΝ ΚΟΠΗ ΤΗΣ ΧΛΟΗΣ ΜΕ MULCHING

Χρησιμοποιώντας το χλοοκοπτικό με το mulching, είναι αναγκαίο η χλόη να μην υπερβαίνει τα 5-6 cm ύψους. Σε κάθε περίπτωση είναι αναγκαίο να μη χρησιμοποιείτε πολύ χαμηλό ύψος του χλοοκοπτικού. Η μη τήρηση των κανόνων αυτών μπορεί να επηρεάσει το αποτέλεσμα του mulching και στις σοβαρότερες περιπτώσεις την εμπλοκή του κινητήρα.

Çim biçme makinesinin üzerinde, saman/kuru yaprak örtme lama serileri (A, Şekil 69) monte edilmifltir. Bu konfigürasyon, otu üç farklı flekilde biçme flekli arasında seçim yapma imkanı sunar:

1. **Torba takılı iken:** Saman/kuru yaprak örtme laması, torbanın en iyi şekilde doldurulmasını sağlamak amacıyla biçilen otların düzgün olarak parçalara ayrılmasını sağlar.
2. **Torba takılı iken ve arka yön deęiřtirici kapalı iken:** Saman/kuru yaprak örtme laması, topraęa direk olarak bofaltmak için, biçilen otların düzgün olarak parçalara ayrılmasını sağlar.
3. **Saman/Kuru yaprak örtme:** Düzgün ve doęru bir saman/kuru yaprak örtme iflemi için, biçilen otların maksimum parçalara ayrılmasını sağlamak amacıyla saman/kuru yaprak örtme tapasını (C, Şekil 69) monte ediniz. Saman/kuru yaprak örtme tapası (C, Şekil 70-71) arka yön deęiftiricinin (D) altındaki delięe sokularak monte edilir.

MULCHING İLE ÇİM BİÇMEYE DAİR NOTLAR

Çim biçme makinasını mulching ile kullanırken çim boyunun 5-6 cm uzunluęunu geçmemesi gerekmektedir. Ancak çim biçme makinasında çok kısa bir boyu kullanmamak da önemli bir ilke olmalıdır. Bu kurallara uyulmaması mulching etkisini olumsuz etkileyebilir ve daha ciddi durumlarda motorun bozulmasına neden olabilir.

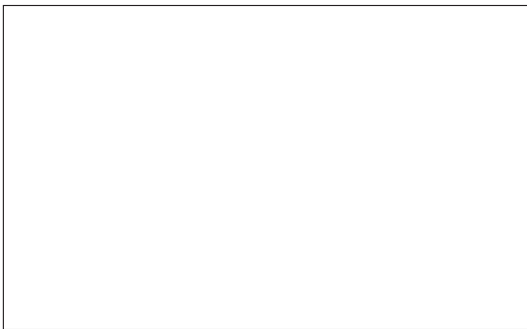

74

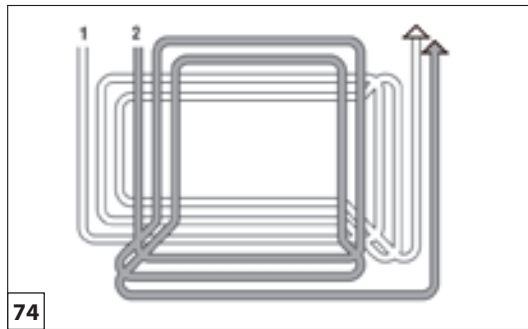

75

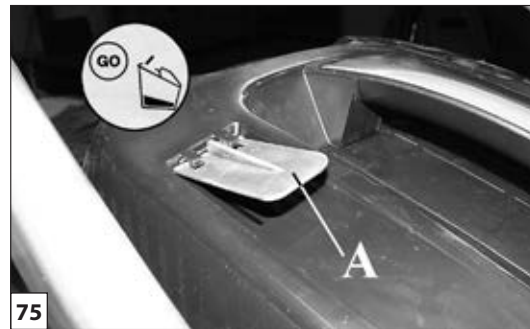

76

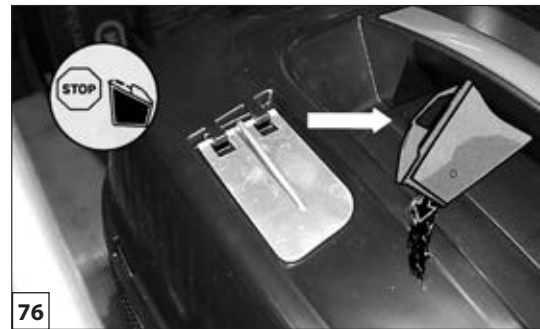

| Česky | Русский | Polski |
|--|---|---|
| <p align="center">MULČOVÁNÍ</p> | <p align="center">МУЛЬЧИРОВАНИЕ</p> | <p align="center">MULCHING</p> |
| <p>Na sekačce je sériově namontovaný mulčovací nůž (A, obr. 69). Tato konstrukce umožňuje volbu ze tří různých způsobů sečení trávy:</p> <ol style="list-style-type: none"> S nasazeným košem: mulčovací nůž umožňuje dokonalejší rozsekání posečené trávy a tím i lepší naplnění koše. Bez koše a se zavřeným zadním deflektorem: mulčovací nůž umožňuje dobré rozsekání posečené trávy, která pak může padat přímo na pozemek. Mulčování: k provádění pravého mulčování je nutné namontovat mulčovací záslepku (C, obr. 69), která zaručuje maximální rozsekání posečené trávy. Mulčovací záslepka (C, obr. 70-71) se namontuje zasunutím do výhozového otvoru pod zadním deflektorem (D). | <p>На газонокосилках серийно установлены мульчирующий нож (А, Рис. 69). Такая конфигурация позволяет выбирать различные режимы кошения травы:</p> <ol style="list-style-type: none"> С установленным мешком-травосборником: мульчирующий нож обеспечивает большее измельчение скошенной травы для улучшения плотности заполнения мешка. При снятом мешке-травосборнике и закрытом заднем дефлекторе: мульчирующий нож обеспечивает хорошее измельчение скошенной травы, что позволяет выбрасывать ее прямо на газон. Мульчирование: для выполнения подлинного мульчирования в узком смысле этого слова необходимо установить заглушку для мульчирования (С, Рис.69), которая обеспечивает максимальное измельчение травы. Заглушка для мульчирования (С, Рис. 70-71) вставляется в отверстие, расположенное под задним дефлектором (D). | <p>Kosiarka jest wyposażona w ostrze mulching (A, Rys. 69). Konfiguracja ta pozwala na wybór jednego z trzech różnych sposobów koszenia trawy:</p> <ol style="list-style-type: none"> Z zamontowanym workiem: ostrze mulching pozwala na większe rozdrobnienie ściętej trawy, dzięki czemu worek może więcej pomieścić. Bez worka oraz przy zamkniętym tylnym deflektorze: ostrze mulching pozwala na znaczące rozdrobnienie ściętej trawy, która jest wyrzucana bezpośrednio na podłoże. Mulching: aby rzeczywiście skorzystać z właściwej funkcji mulching należy zamontować nasadkę mulching (C, Rys. 69) aby uzyskać maksymalne rozdrobnienie ściętej trawy. Nasadka mulching (C, Rys. 70-71) powinna zostać zamontowana na otworze pod tylnym deflektorem (D). |
| <p>POZNÁMKY K SEČENÍ TRÁVY S MULČOVACÍ SOUPRAVOU</p> <p>Při použití sekačky s mulčovací soupravou je nutné, aby tráva nebyla vyšší než 5-6 cm. Zároveň ale není vhodné nastavovat stroj na příliš nízké sečení. Nedodržení těchto pokynů může ohrozit výsledky mulčování a v krajních případech způsobit zastavení vlivem přetížení motoru.</p> | <p>УКАЗАНИЯ ПО КОСЬБЕ С НАБОРОМ MULCHING</p> <p>При использовании косилки с набором mulching высота травы должна быть не более 5-6 см. Рекомендуется также не работать при слишком низкой регулировке косилки по высоте. Несоблюдение вышеприведенных указаний может быть причиной неправильной работы набора mulching, а в некоторых случаях сбой двигателя.</p> | <p>UWAGI DOTYCZĄCE CIĘCIA TRAWY Z ROZDRABNIANIEM</p> <p>Aby móc używać kosiarki z funkcją rozdrabniania ściętej trawy, trawa nie może mieć więcej niż 5-6 cm wysokości. Dobrym zwyczajem jest nie stosowanie zbyt niskiej wysokości kosiarki. Nieprzestrzeganie tych norm może spowodować nieprawidłowości efektu rozdrabniania ściętej trawy a w najgorszym przypadku nawet utratę prędkości silnika.</p> |

| Português | Ελληνικά | Türkçe |
|---|--|--|
| <p align="center">UTILIZAÇÃO</p> | <p align="center">ΧΡΗΣΗ</p> | <p align="center">KULLANIM</p> |
| <p>⚠️ ATENÇÃO:</p> <ul style="list-style-type: none"> - O corta-relva só deve ser utilizado para o corte de superfícies relvadas em jardins ou parques. - Não utilize a corta-relvas se o saco recolhe-relvas estiver rasgado ou cheio de relva. - Pare sempre o motor antes de tirar o saco recolhe-relvas. <p>NOTA</p> <ul style="list-style-type: none"> - Se a altura da relva a ser ceifada for excessiva, efetuar duas passagens: a primeira na altura máxima, a segunda na altura que se desejar. - Ceife o relvado em “caracol” do exterior para o interior (Fig. 74, pag. 33). <p>INDICADOR DE SACO CHEIO</p> <p>Por cima do saco de recolha de relva existe um deflector indicador de saco cheio (A, Fig.75, pág.33). Quando o deflector está em cima (Fig.75, pág.33), significa que o saco se está a encher de relva. Quando o deflector está em baixo (Fig.76, pág.33), significa que o saco está cheio e é necessário esvaziá-lo.</p> <p>USOS PROIBIDOS</p> <ul style="list-style-type: none"> - O corta-relva não deve ser utilizado para o corte de outros materiais, em particular para materiais que se encontrem acima do nível do solo, para os quais seja necessário elevar o próprio corta-relva. - O corta-relva não deve ser utilizado para triturar ramos ou materiais mais consistentes da relva. - O corta-relva não deve ser utilizado para aspirar ou apanhar do solo materiais consistentes, poeirentos, resíduos de qualquer tipo, areia ou gravilha. - O corta-relva não deve ser utilizado para aplanar relevos ou asperezas do terreno; a lâmina nunca deve tocar no terreno em si. - O corta-relva não deve ser utilizado para transportar, empurrar ou rebocar outros objectos, carrinhos ou artigos semelhantes. - É proibido aplicar na tomada de força do corta-relva ferramentas ou aplicações que não aquelas indicadas pelo fabricante. | <p>⚠️ ΠΡΟΣΟΧΗ:</p> <ul style="list-style-type: none"> - Το χλοοκοπτικό πρέπει να χρησιμοποιείται μόνο για την κοπή χλόης σε κήπους ή πάρκα. - Μη χρησιμοποιείτε το χλοοκοπτικό αν τα “μάτια” του σάκου περισυλλογής γρασιδιού είναι σπασμένα ή φραγμένα από γρασιδί. - Σταματάτε πάντα τον κινητήρα πριν βγάλετε το σάκο περισυλλογής γρασιδιού. <p>ΣΗΜΕΙΩΣΗ</p> <ul style="list-style-type: none"> - Αν το ύψος του γρασιδιού που πρόκειται να κόψετε είναι υπερβολικό, να κάνετε δύο περάσματα: το πρώτο στο μέγιστο ύψος, το δεύτερο στο επιθυμητό ύψος. - Κόψτε τον χορτοτάπητα κυκλικά από τα έξω προς τα μέσα (Εικ. 74, σελ. 33). <p>ΔΕΙΚΤΗΣ ΠΛΗΡΩΣΗΣ ΚΑΔΟΥ</p> <p>Πάνω από τον κάδο συλλογής χόρτων υπάρχει ο εκτροπέας ένδειξης πλήρωσης κάδου (Α, εικ.75, σελ.33). Όταν ο εκτροπέας είναι ανασηκωμένος (εικ.75, σελ.33), υποδεικνύει ότι ο κάδος γεμίζει με χόρτα. Αντίθετα, όταν ο εκτροπέας είναι χαμηλωμένος (εικ.75, σελ.33), υποδεικνύει ότι ο κάδος είναι γεμάτος και πρέπει να τον αδειάσετε.</p> <p>ΜΗ ΕΠΙΤΡΕΠΟΜΕΝΕΣ ΧΡΗΣΕΙΣ</p> <ul style="list-style-type: none"> - Το χλοοκοπτικό δεν πρέπει να χρησιμοποιείται για την κοπή άλλων υλικών και, συγκεκριμένα, για υλικά που βρίσκονται πάνω από την επιφάνεια του εδάφους, για τα οποία απαιτείται ανύψωση του χλοοκοπτικού. - Το χλοοκοπτικό δεν πρέπει να χρησιμοποιείται για θρυμματισμό κλαδιών ή πιο συμπαγών υλικών από τη χλόη. - Το χλοοκοπτικό δεν πρέπει να χρησιμοποιείται για αναρρόφηση ή συλλογή από το έδαφος συμπαγών υλικών, υλικών σε μορφή σκόνης, απορριμμάτων κάθε είδους, άμμου ή χαλικιών. - Το χλοοκοπτικό δεν πρέπει να χρησιμοποιείται για εξομάλυνση περιοχών του εδάφους με προεξοχές ή ανωμαλίες. Η λεπίδα δεν πρέπει να έρχεται ποτέ σε επαφή με το έδαφος. - Το χλοοκοπτικό δεν πρέπει να χρησιμοποιείται για τη μεταφορά, ώθηση ή ρυμούλκηση άλλων αντικειμένων, καρτσιών ή άλλων παρόμοιων. - Απαγορεύεται η τοποθέτηση στο δυναμοδότη του χλοοκοπτικού εξαρτημάτων ή συστημάτων που δεν συνιστώνται από τον κατασκευαστή. | <p>⚠️ ΔΙΚΚΑΤ:</p> <ul style="list-style-type: none"> - Çim biçme makinesi sadece bahçe veya parklardaki çimli yüzeyleri biçme amaçlı kullanılmalıdır. - Torba delikse ya da çimenle doluyorsa makinanızı çalıştırmayın. - Torbayı çıkartmadan önce motoru durdurun. <p>NOT:</p> <ul style="list-style-type: none"> - Çim çok uzunsa iki kesim yapın. İlki maksimum yükseklikte olsun; ikincisi de istenen yükseklikte olsun. - Çimi dıştan içe doğru bir spiral şeklinde kesin (Şekil 74, sayfa 33). <p>DOLU TORBA GÖSTERGESİ</p> <p>Çim toplama torbası üstünde dolu torba gösterge deflektörü bulunmaktadır (A, Şek.75, sayfa 33). Deflektör yükseldiğinde (Şek.75, sayfa 33) torbanın çimle dolmakta olduğunu gösterir. Deflektör alçaldığında ise (Şek.76, sayfa 33) torbanın dolu olduğunu ve boşaltılması gerektiğini gösterir.</p> <p>YASAK OLAN KULLANIMLAR</p> <ul style="list-style-type: none"> - Çim biçme makinesi diğer materyalleri, özellikle de zemin yüzeyinden yüksekte bulunan, yukarıya kaldırılmasını gerektiren materyalleri kesmek için kullanılmamalıdır. - Çim biçme makinesi dalları veya ottan daha sert materyalleri parçalamak için kullanılmamalıdır. - Çim biçme makinesi sert, tozlu materyallerin, hiçbir tipteki atığın, kum veya çakılın zeminden toplanması için kullanılmamalıdır. - Çim biçme makinesi zemindeki çıkıntıları veya pürüzleri düzeltmek için kullanılmamalıdır; Bıçak asla zemine değmemelidir. - Çim biçme makinesi diğer objeleri, vagonları vs taşımak, itmek veya çekmek için kullanılmamalıdır. - Çim biçme makinesinin üretici tarafından önerilmeyen aletlere takılması veya önerilmeyen uygulamalarda kullanılması yasaktır. |

| Česky | Русский | Polski |
|--|---|---|
| <p style="text-align: center;">POUŽITÍ</p> | <p style="text-align: center;">ПРАВИЛА ПОЛЬЗОВАНИЯ</p> | <p style="text-align: center;">UŻYTKOWANIE</p> |
| <p>⚠ UPOZORNĚNÍ!</p> <ul style="list-style-type: none"> - Rotační sekačka se smí používat pouze k sečení travnatých povrchů v zahradách nebo parcích. - Nepoužívejte sekačku, je-li sběrný koš poškozený nebo zanesený trávou. - Před odejmutím sběrného koše vždy vypněte motor. <p>POZNÁMKA</p> <ul style="list-style-type: none"> - Jestliže je tráva, kterou chcete posekat, příliš vysoká, postupujte ve dvou fázích: v první sečte na maximální výšku sečení, v druhé na požadovanou výšku. - Trávu sečte do spirály, z vnějšku směrem dovnitř (obr. 74, str. 33). <p>UKAZATEL PLNÉHO KOŠE</p> <p>Nad sběrným košem je klapka indikující plný sběrný koš (A, Obr.75, str.33). Když je klapka zvednutá (Obr.75, str.33), znamená to, že se koš plní trávou. Když je klapka dole (Obr.76, str.33), znamená to, že koš je plný a musí se vysypat.</p> <p>ZAKÁZANÝ ZPŮSOB POUŽÍVÁNÍ</p> <ul style="list-style-type: none"> - Rotační sekačka se nesmí používat k sekání jiných materiálů, zvláště pak materiálů, které jsou nad úrovní terénu a kvůli kterým se sekačka musí zvednout. - Rotační sekačka se nesmí používat k drcení větví ani jiných materiálů pevnějších než tráva. - Rotační sekačka se nesmí používat k odsávání nebo sběru pevných či prašných materiálů, odpadů jakéhokoli druhu, písku či štěrku. - Rotační sekačka se nesmí používat k vyrovnávání nerovností ani hrbolatého terénu; nůž se nikdy nesmí dotýkat samotného terénu. - Rotační sekačka se nesmí používat k přepravě, tlačení ani tažení jiných předmětů, vozíků či podobně. - Na pohon rotační sekačky je zakázáno připojovat jiné nářadí nebo nástavce, které nejsou povoleny výrobcem. | <p>⚠ ВНИМАНИЕ:</p> <ul style="list-style-type: none"> - Газонокосилка должна использоваться только для скашивания травы в садах и парках. - Не используйте косилку с полным бункером или без него. - Всегда останавливайте двигатель перед снятием бункера для сбора травы. <p>ВНИМАНИЕ:</p> <ul style="list-style-type: none"> - Если трава слишком высокая: установите максимальную высоту кошения, установите желаемую высоту. - Косите траву по спирали, с внешней стороны участка внутрь (Рис. 74, стр. 33). <p>ИНДИКАТОР ЗАПОЛНЕНИЯ ТРАВΟΣБОРНИКА</p> <p>Над травосборником находится дефлектор-индикатор его заполнения (А, Рис.75, стр.33). Когда дефлектор поднят (Рис.75, стр.33), это означает, что травосборник заполняется травой. Когда же дефлектор опущен (Рис.76, стр.33), это означает, что травосборник полон, и его необходимо опорожнить.</p> <p>ЗАПРЕЩЕННЫЕ СПОСОБЫ ПРИМЕНЕНИЯ</p> <ul style="list-style-type: none"> - Газонокосилка не должна использоваться для резки других материалов, в частности, тех, которые настолько выше уровня земли, что для их резки пришлось бы поднимать газонокосилку. - Газонокосилка не должна использоваться для измельчения веток или материалов, которые прочнее и тверже травы. - Газонокосилка не должна использоваться для удаления с почвы или всасывания твердых материалов, пыли, всевозможных отходов, песка или гальки. - Газонокосилка не должна использоваться для выравнивания рельефа грунта или срезания его неровностей; нож никогда не должен касаться земли. - Газонокосилка не должна использоваться для транспортировки, толкания или буксировки других предметов, тележек и т.д. - Запрещается подсоединять к валу отбора мощности газонокосилки устройства или приспособления, не указанные изготовителем. | <p>⚠ UWAGA:</p> <ul style="list-style-type: none"> - Kosiarki należy używać tylko do koszenia powierzchni pokrytych trawą w ogrodach i parkach. - Nie używać kosiarki, gdy zbiornik ściętej trawy jest pełny lub uszkodzony. - Zawsze zatrzymać silnik przed zdjęciem zbiornika ściętej trawy z kosiarki. <p>UWAGA</p> <ul style="list-style-type: none"> - Jeśli trawa do skoszenia jest zbyt wysoka, zabieg przeprowadzić w dwóch etapach, pierwszy raz przy maksymalnej wysokości koszenia, a drugi raz przy żądanej wysokości. - Kosić trawnik w "ślimaka" od zewnątrz do wewnątrz (Rys. 74, str. 33). <p>WSKAŹNIK NAPEŁNIENIA WORKA</p> <p>Nad workiem na trawę znajduje się wskaźnik napełnienia worka (A, Rys.75, str.33). Gdy deflektor jest podniesiony (Rys.75, str.33), wskazuje, że worek napełnia się trawą. Gdy deflektor jest opuszczony (Rys.76, str.33), wskazuje, że worek jest napełniony i konieczne jest jego opróżnienie.</p> <p>ZABRONIONE SPOSOBY UŻYTKOWANIA</p> <ul style="list-style-type: none"> - Kosiarki nie wolno używać do ścinania innych materiałów, zwłaszcza tych, które znajdują się powyżej poziomu terenu, w przypadku których konieczne jest podniesienie kosiarki. - Kosiarki nie wolno używać do rozdrabniania gałęzi lub materiałów twardszych od trawy. - Kosiarki nie wolno używać do zasysania i zbierania z terenu twardych lub zapylnych materiałów, wszelkiego rodzaju odpadów, piasku lub żwiru. - Kosiarki nie wolno używać do wyrównywania wypukłości lub nierówności terenu. Ostrze nie może nigdy dotykać terenu. - Kosiarki nie wolno używać do transportu, popychania lub ciągnięcia innych przedmiotów, takich jak wózki itp. - Zabrania się podłączania do wału odbioru mocy kosiarki innych narzędzi lub osprzętu oprócz tych, które zostały wskazane przez producenta. |

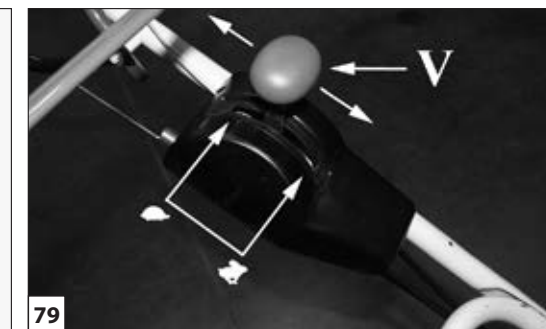
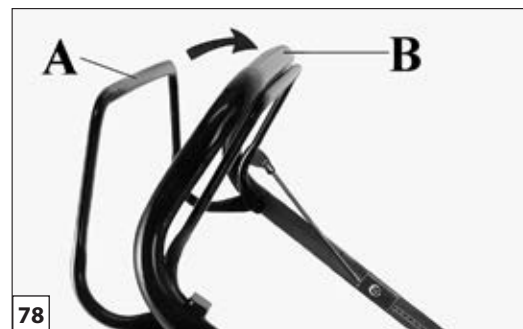
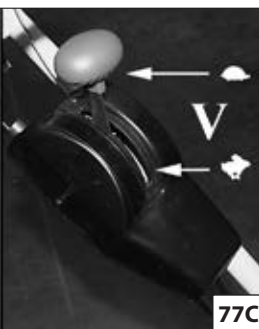
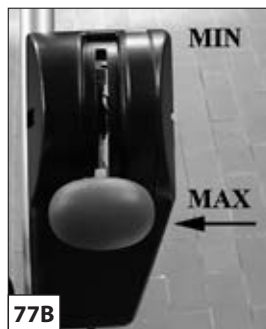
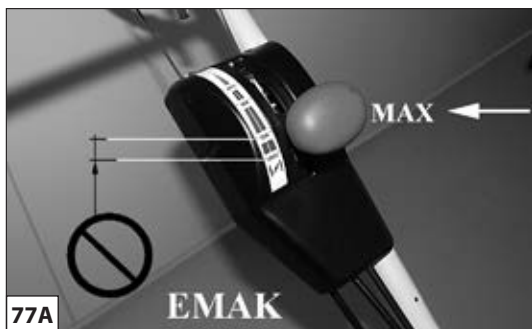

| Português | Ελληνικά | Türkçe |
|--|---|---|
| <p align="center">UTILIZAÇÃO - PARAGEM</p> | <p align="center">ΕΚΚΙΝΗΣΗ - ΣΤΑΜΑΤΗΜΑ</p> | <p align="center">KESİM - DURDURULMASI</p> |
| <p>CEIFA</p> <ul style="list-style-type: none"> - Coloque o acelerador para a posição MAX (Fig. 77 A-B), tendo o cuidado de não chegar ao fim do curso, dado o risco de activação do motor de arranque, situação passível de encharcar o motor. - Assegure-se que o regulador de velocidade esteja na posição mais lenta (Fig. 77C) (mod.V). - Coloque o comando da embreagem (A) em contato com o punho (B, Fig. 78). <p>Regule a velocidade de avanço deslocando para frente e para trás o comando (Fig. 79) (mod.V).</p> <p>⚠ Antes de parar a corta-relvas, leve o comando para a posição mais lenta (Fig. 77C). A alavanca deve ser acionada só quando a corta-relvas estiver em movimento.</p> <p>REGULAÇÃO DA ALTURA DE CORTE.</p> <p>⚠ Desligue sempre o motor quando se quiser regular a altura do corte.</p> <p>Segure na pega (A, Fig.80), carregando na alavanca de bloqueio (E) para levantar ou baixar o corta-relvas. Pode seleccionar 5 alturas de corte que são indicadas no cursor (F, Fig.81).</p> <p>PARAGEM DO MOTOR</p> <ul style="list-style-type: none"> - Leve o comando acelerador para a posição MIN (Fig. 82 A-B) (apenas nos modelos que o possuam). - Largue a alavanca (C, Fig. 83). - Feche a torneira do combustível (CONSULTE O MANUAL DO MOTOR) (apenas nos modelos que o possuam). <p>⚠ ATENÇÃO – Antes de cada utilização, certifique-se de que a libertação da alavanca do motor provoca a paragem do motor em poucos segundos. Periodicamente mande verificar o tempo correcto de paragem da lâmina num Centro de Assistência autorizado.</p> | <p>ΚΟΦΙΜΟ</p> <ul style="list-style-type: none"> - Γυρίστε το μοχλό γκαζιού στη θέση MAX (Εικ. 77 A-B), αλλά όχι τέρμα, καθώς υπάρχει κίνδυνος να ενεργοποιηθεί η μίζα με αποτέλεσμα να προκληθεί δυσλειτουργία (μπούκωμα) του κινητήρα. - Βεβαιωθείτε ότι ο ρυθμιστής ταχύτητας βρίσκεται στην πιο αργή θέση (Εικ. 77C) (μοντ. V). - Φέρτε το μοχλό του συμπλέκτη (A) σε επαφή με το τιμόνι (B, Εικ. 78). <p>Ρυθμίστε την ταχύτητα μετακίνησης προς τα εμπρός με το μοχλό (Εικ. 79) (μοντ. V).</p> <p>⚠ Πριν σταματήσετε το χλοοκοπτικό, γυρίστε το μοχλό στην πιο αργή θέση (Εικ. 77C). Μετακινήστε το μοχλό μόνο όταν το χλοοκοπτικό κινείται.</p> <p>ΡΥΘΜΙΣΗ ΤΟΥ ΥΨΟΥΣ ΚΟΠΗΣ</p> <p>⚠ Σδήνετε πάντα όταν θέλετε να ρυθμίσετε το ύψος κοπής.</p> <p>Κρατήστε τη λαβή (A, εικ.80), πιέζοντας το λεβιέ απασφάλισης (E), για να ανυψώσετε ή να χαμηλώσετε το χλοοκοπτικό. Μπορείτε να επιλέξετε 5 ρυθμίσεις ύψους κοπής που υποδεικνύονται από το δείκτη (F, εικ.81).</p> <p>ΣΤΑΜΑΤΗΜΑ ΤΟΥ ΚΙΝΗΤΗΡΑ</p> <ul style="list-style-type: none"> - Φέρτε το μοχλό γκαζιού στη θέση MIN (Εικ. 82 A-B) (μόνο στα μοντέλα με το σχετικό εξοπλισμό). - Αφήστε το μοχλό (C, Εικ. 83). - Κλείστε το ρουμπινέτο βενζίνης (ΒΛΕΠΕ ΕΓΧΕΙΡΙΔΙΟ ΚΙΝΗΤΗΡΑ) (μόνο στα μοντέλα με το σχετικό εξοπλισμό). <p>⚠ ΠΡΟΣΟΧΗ - Πρέπει να βεβαιώνετε πριν από κάθε χρήση ότι όταν αφήνετε το λεβιέ κινητήρα, ο κινητήρας σβήνει μετά από λίγα δευτερόλεπτα. Ελέγχετε τακτικά το χρόνο ακινητοποίησης της λεπίδας σε ένα εξουσιοδοτημένο κέντρο τεχνικής υποστήριξης.</p> | <p>KESİM</p> <ul style="list-style-type: none"> - Gaz Kolunu MAX'e getirin. (Şekil 77A-B), getirin; limit sivicine ulaşmamaya dikkat edin, marş motorunun aktive edilmesi ve neticede motorun boğulması riski söz konusudur. - Sürat kontrol kolunun Min'de olması gerekir.(Şekil 77C, model V). - Daha sonra, yavaşça vites kolunu (A) sapa (B) doğru çekin (Şekil 78). <p>Sürati kolla ayarlayın (Şekil 79) (model V).</p> <p>⚠ Motoru durdurmadan önce sürat koluna yavaa getirin (Şekil 77C). Sürat ayar kolu yalnız makina hareket halindeyken oynatılabilir.</p> <p>KESİM YÜKSEKLİĞİ AYARI</p> <p>⚠ Kesim yüksekliğini ayarlamak istediğinizde motoru durdurun.</p> <p>Biçme makinesini kaldırmak ya da indirmek için serbest bırakma koluna (E) bastırarak kulpu (A, Şek.80) kavrayın. Göstergede belirtilen 5 kesim yüksekliği seçilebilir (F, Şek.81).</p> <p>MOTORU DURDURULMASI</p> <ul style="list-style-type: none"> - Gaz kolunu MIN'a getirin. (Şekil 82 A-B) (yalnızca sahip olan modellerde). - Durdurmak için kolu (C) bırakın (Şekil 83). - Yakıt Deposunun vanasını kapayın (MOTOR KULLANIM KILAVUZUNA BAKIN) (yalnızca sahip olan modellerde). <p>⚠ DİKKAT – Her kullanım öncesinde, motor kolunu serbest bırakanın motorun birkaç saniye içerisinde durmasına yol açtiğini kontrol ediniz. Biçağın doğru durma zamanına sahip olduğunu periyodik olarak bir Yetkili Servise kontrol ettiriniz.</p> |

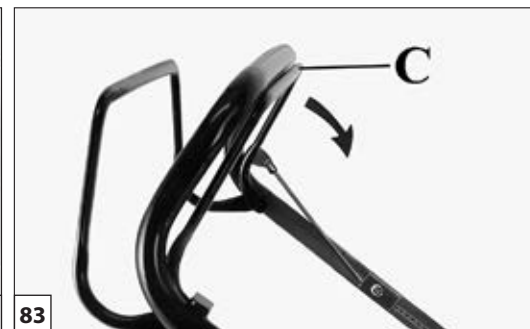
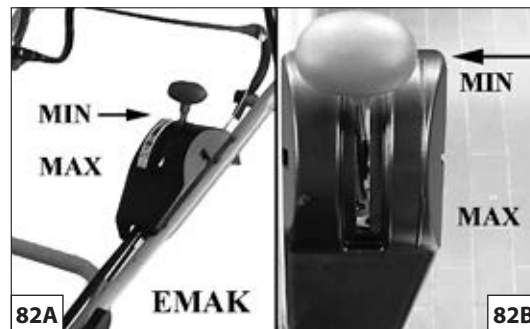
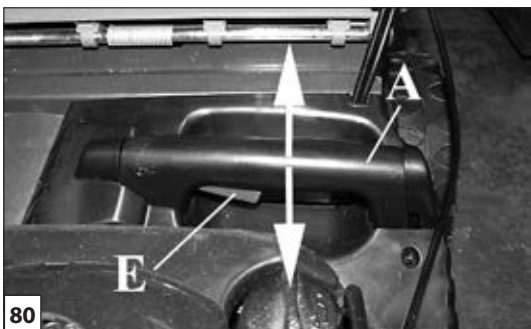

| Česky | Русский | Polski |
|---|---|--|
| <h3>POUŽÍVÁNÍ - VYPNUTÍ</h3> | <h3>ИСПОЛЬЗОВАНИЕ - ОСТАНОВКА</h3> | <h3>KOSZENIE - ZATRZYMANIE</h3> |
| <p>SEČENÍ</p> <ul style="list-style-type: none"> - Páčku plynu uveďte do polohy MAX (obr. 77A-B), a dávejte pozor, abyste ji nepřepnuli až nadoraz, protože hrozí, že by se zapnul sytič, který by mohl způsobit zahlcení motoru. - Přesvědčte se, že je regulátor rychlosti pojezdu v nejpomalejší poloze (obr. 77C) (mod. V). - Ovladač spojky pojezdu (A) přitáhněte k rukojeti (B, obr. 78). <p>Posunutím ovladače z obr. 79 dopředu nebo dozadu seříďte rychlost pohybu sekačky (mod. V).</p> <p>⚠ Před zastavením sekačky, otočte ovládací prvek na pozici pomalu (obr. 77C). Páka by mělo být provozováno pouze tehdy, když je sekačka v pohybu.</p> <p>SEŘÍZENÍ VÝŠKY SEČENÍ</p> <p>⚠ Při každém seřizování výšky sečení vždy vypněte motor.</p> <p>Uchopte rukojeť (A, Obr.80), stiskněte zajišťovací páčku (E) a rotační sekačku zvedněte nebo spusťte. Můžete si vybrat z 5 výšek sečení, které jsou označeny na posuvném pravítku (F, Obr.81).</p> <p>VYPNUTÍ MOTORU</p> <ul style="list-style-type: none"> - Páčku plynu uveďte do polohy MIN (obr. 82A-B) (pouze u modelů, které jsou jím vybaveny). - Uvolněte ovládání brzdy motoru (C, obr. 83). - Zavřete uzávěr paliva (VIZ NÁVOD K MOTORU (pouze u modelů, které jsou jím vybaveny)). <p>⚠ POZOR - Před každým použitím zkontrolujte, zda uvolnění ovladače brzdy motoru způsobí zastavení motoru během několika sekund. Správný čas pro zastavení nože nechte pravidelně zkontrolovat autorizovaným servisním střediskem.</p> | <p>КОШЕНИЕ</p> <ul style="list-style-type: none"> - Установите дроссельный рычаг в положение MAX (Рис. 77 А-В), обращая внимание на то, чтобы он не доходил до упора, потому что в противном случае возможно включение стартера с последующим "заливанием" двигателя. - Проверьте, чтобы устройство контроля скорости находилось в положении самой медленной скорости (рис. 77С) (мод. V). - Затем медленно потяните рычаг сцепления (А) назад к рукоятке (В, Рис. 78). <p>Отрегулируйте переднюю скорость при помощи рычага (Рис. 79) (мод. V).</p> <p>⚠ Перед остановкой косилка, поверните ручку на положение медленно (рис. 77 С). Рычаг должен работать только тогда, когда косилка находится в движении.</p> <p>УСТАНОВКА ВЫСОТЫ КОШЕНИЯ</p> <p>⚠ Внимание! - Всегда останавливайте двигатель перед регулировкой высоты кошения.</p> <p>Возьмитесь за ручку (А, Рис.80), надавив на рычаг разблокировки (Е), чтобы поднять или опустить газонокосилку. Можно выбрать 5 высот среза, указанных на бегунке (F, Рис.81).</p> <p>ОСТАНОВКА ДВИГАТЕЛЯ</p> <ul style="list-style-type: none"> - Установите дроссельный рычаг в положение MIN (Рис. 82 А-В) (только на моделях, оснащенных соответствующим образом). - Отпустите рычаг (С, Рис. 83). - Закройте пробку (СМ. РУКОВОДСТВО ПО ЭКСПЛУАТАЦИИ ДВИГАТЕЛЯ) (только на моделях, оснащенных соответствующим образом). <p>⚠ ВНИМАНИЕ! - Перед каждым использованием убеждайтесь, что при отпуске рычага двигателя он останавливается в течение нескольких секунд. Периодически обращайтесь в авторизованный сервисный центр для проверки правильности времени остановки ножа.</p> | <p>KOSZENIE</p> <ul style="list-style-type: none"> - Umieścić przełącznik gazu w pozycji MAX (Rys. 77A-B) uważając przy tym, by nie osiągnąć położenia krańcowego, gdyż grozi to uruchomieniem rozrusznika, co mogłoby spowodować zalanie silnika. - Sprawdzić, czy przełącznik prędkości jest w pozycji wolniejszej (Rys. 77C) (zmiana V). - Ustawić dźwignię sprzęgła (A) tak, aby stykała się z uchwytem (B, Rys. 78). <p>Ustawić prędkość przesuając do przodu lub do tyłu przełącznik Rys. 79 (zmiana V).</p> <p>⚠ Przed zatrzymaniem kosiarki, przekręcić pokrętło na pozycję powoli (rys. 77C). Dźwignia może być zasilany wyłącznie, kiedy kosiarka jest w ruchu.</p> <p>REGULACJA WYSOKOŚCI KOSZENIA</p> <p>⚠ Przed przysiępieniem do regulacji wysokości cięcia należy zawsze wyłączyć silnik.</p> <p>Chwycić uchwyt (A, Rys.80), naciskając dźwignię odblokowującą (E) w celu podniesienia lub opuszczenia kosiarki. Istnieje możliwość wyboru 5 wysokości cięcia, które są pokazane na wskaźniku (F, Rys.81).</p> <p>ZATRZYMANIE SILNIKA</p> <ul style="list-style-type: none"> - Umieścić dźwignię gazu na pozycji MIN (Rys. 82A-B) (tylko u modeli, które je posiadają). - Zwolnić dźwignię (C, Rys. 83). - Zamknąć zawór paliwa (PATRZ INSTRUKCJA OBSŁUGI SILNIKA (tylko w modelach, które je posiadają)). <p>⚠ UWAGA - Przed każdym użyciem sprawdzić, czy zwolnienie dźwigni silnika powoduje zatrzymanie silnika w ciągu kilku sekund. Okresowo należy zlecać kontrolę czasu zatrzymywania ostrza autoryzowanemu serwisowi.</p> |



84

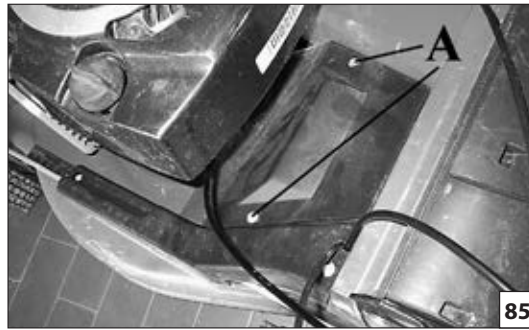

85



86

Português

ARMAZENAGEM

- ⚠ **CAUTELA** – Leia o manual do motor em anexo. Contém informações importantes.
- ⚠ **ATENÇÃO** – Antes de fazer qualquer limpeza ou reparação, pare o motor e desligue a vela.
- ⚠ **Depois de ter utilizado a máquina, limpe a sua parte inferior nunca usando o jacto de água.**

- Assegure-se que a torneira do reservatório esteja bem fechada (**apenas nos modelos que o possuam**).
- Para facilitar o transporte e a armazenagem, o punho pode ser dobrado: desenrosque a maçaneta e abaixe a parte superior do punho (Fig. 84).
- OBS.: preste atenção para evitar picar ou esticar os cabos.**
- Tire o saco recolhe-relvas.
- Esvazie também o carburador deixando o motor em movimento até que termine o combustível.
- Limpe a parte debaixo da carcaça.
- Controle o bom estado da máquina e limpe o filtro do ar, etc.
- Controle que todos os parafusos com porcas estejam bem apertados.
- Aplique graxa ou óleo para motor nas partes sujeitas a ferrugem.
- Conserve o aparelho em lugar seco, se possível sobre um solo de cimento. Para protegê-lo da umidade, conserve-o encima de tábuas ou chapas.
- Os procedimentos de activação após uma armazenagem durante o Inverno são os mesmos que os efectuados para o arranque normal da máquina (pág. 26).
- Não deixe o corta relva em locais onde houver acúmulo de vapores combustíveis que possam provocar incêndios.
- Espere o arrefecimento do motor, antes de guardar o corta relva em um lugar fechado.
- Caso tenha de esvaziar o depósito do carburante, efectue a operação ao ar livre.

- ⚠ **ATENÇÃO** - Limpe os resíduos de relva do compartimento do variador (Fig. 85-86) antes do armazenamento de Inverno. Para aceder ao compartimento, desaperte os dois parafusos (A, Fig. 85) para retirar a protecção (**apenas nos modelos que o possuam**).

Ελληνικά

ΑΠΟΘΗΚΕΥΣΗ

- ⚠ **ΠΡΟΣΟΧΗ** – Διαβάστε το παρεχόμενο εγχειρίδιο κινητήρα. Περιλαμβάνει σημαντικές πληροφορίες.
- ⚠ **ΠΡΟΣΟΧΗ** – Πριν από την εκτέλεση εργασιών καθαρισμού ή επισκευής, σβήστε τον κινητήρα και αποσυνδέστε το μπουζί.
- ⚠ **Υστερα από κάθε χρήση του μηχανήματος, καθαρίστε το κάτω μέρος αποφεύγοντας, απολύτως, τη χρήση νερού υπό πίεση.**

- Βεβαιωθείτε ότι το ρουμπινέτο του δοχείου καυσίμου είναι καλά κλειστό (**μόνο στα μοντέλα με το σχετικό εξοπλισμό**).
- Για να διευκολύνετε τη μεταφορά και τη φύλαξη, το τιμόνι μπορεί να διπλώσει: ξεβιδώστε το μοχλό και κατεβάστε το άνω τμήμα του τιμονιού (Εικ.84).
- ΣΗΜΕΙΩΣΗ: πρέπει να είστε προσεκτικοί, ώστε να αποφευχθεί τυχόν συμπίεση ή τέντωμα των καλωδίων.**
- Αφαιρέστε το σάκο περισυλλογής γρασιδιού.
- Αδειάστε εντελώς τη βενζίνη που απέμεινε στο δοχείο καυσίμων. Αδειάστε και το καρμπυρατέρ αφήνοντας αναμμένο τον κινητήρα μέχρι να εξαντληθεί η βενζίνη.
- Καθαρίστε το κάτω μέρος του σκελετού.
- Ελέγξτε την καλή κατάσταση του μηχανήματος και καθαρίστε το φίλτρο αέρος κλπ.
- Βεβαιωθείτε ότι όλες οι βίδες και τα παξιμάδια είναι καλά σφιγμένα.
- Αλείψτε με γράσο ή λάδι κινητήρα τα εξαρτήματα που μπορεί να σκουριάσουν.
- Φυλάξτε το χλοοκοπτικό σε στεγνό μέρος, αν είναι δυνατόν σε τοιματένιο δάπεδο. Για να το προστατεύσετε από την υγρασία, μπορείτε να το βάλετε πάνω σε σανίδες ή σε μια λαμαρίνα.
- Η διαδικασία έναρξης λειτουργίας μετά την αποθήκευση του μηχανήματος κατά τη χειμερινή περίοδο δεν διαφέρει από τη συνήθη διαδικασία ενεργοποίησης του μηχανήματος (σελ. 26).
- Ποτέ μην αφήνετε το χλοοκοπτικό σε χώρους όπου υπάρχουν αναθυμιάσεις βενζίνης γιατί θα μπορούσε να προκληθεί πυρκαγιά.
- Πριν φυλάξετε το χλοοκοπτικό σε κλειστό χώρο, αφήστε τον κινητήρα να κρυώσει.
- Σε περίπτωση που πρέπει να αδειάσετε το ρεζερβουάρ καυσίμου, κάντε το σε ανοιχτό χώρο.

- ⚠ **ΠΡΟΣΟΧΗ** - Καθαρίζετε το χώρο του ρυθμιστή (Εικ.85-86) από τα υπολείμματα της χλόης πριν την αποθήκευση για τη χειμερινή περίοδο. Για την πρόσβαση στο χώρο ξεβιδώστε τις δύο βίδες (A, Εικ.85) για να βγάλετε τον προφυλακτήρα (**μόνο στα μοντέλα με το σχετικό εξοπλισμό**).

Türkçe

MUHAFAZASI

- ⚠ **UYARI** – İlişikteki motor kılavuzunu okuyunuz. Önemli bilgiler içermektedir.
- ⚠ **DİKKAT** – Herhangi bir temizlik veya tamir işlemi gerçekleştirmeden önce, motoru durdurun ve bujinin bağlantısını kesin.
- ⚠ **Her kullanımdan sonra makinanın altını temizleyin ama bunu yapmak için tonlarca su kullanmayın.**

- Yakıt deposunun kapama valfi kapalı olmalıdır (**yalnızca sahip olan modellerde**).
- Taşınma sırasında saplar katlanabilir. Kolu bırakın ve üst sapı katlayın. Kabloların sıkışmasını ya da gerilmesini önleyin (Şek. 84).
- NOT: Kabloların sıkışmasını ve bükülmesini önlemeye dikkat edin.**
- Torbayı çıkarın.
- Yakıt deposundaki yakıtın tümünü boşaltın. Karbüratördeki yakıtı boşaltmak için makina durana kadar çalıştırın.
- Kaportanın altını temizleyin.
- Makinayı kontrol edin ve hava filtresini temizleyin.
- Vidaları, somunları, vs. sıkıştırın.
- Paslanabilecek aksamı gresleyin ya da yağlayın.
- Makinayı kuru ve beton zeminde bırakın. Rutubete karşı korumak için altına mukavva koyun.
- Bir kış mevsiminden sonra tekrar çalıştırma ile ilgili prosedürler, makinenin normal çalıştırma için geçerli prosedürleri ile aynıdır (syf.26).
- Daima gün ışığında ya da çok kuvvetli ışıkta kesim yapın.
- Makinayı saklamak üzere kaldırmadan önce soğumasını bekleyin.
- Yakıt deposunun boşaltılmasının gerektiği hallerde işlemi açık havada yapınız.

- ⚠ **DİKKAT** - Kış mevsimi boyunca garaja kaldırmadan önce, hız değiştirici bölmesindeki (Şek. 85-86) çim artıklarını temizleyiniz. Bu bölmeye erişmek için, korumayı çıkartmak amacıyla iki vidayı (A, Şek. 85) sökünüz (**yalnızca sahip olan modellerde**).

| Česky | Русский | Polski |
|--|---|--|
| <p align="center">SKLADOVÁNÍ</p> | <p align="center">ХРАНЕНИЕ</p> | <p align="center">PRZECHOWYWANIE</p> |
| <p>⚠ UPOZORNĚNÍ – Přečtěte si přiložený návod k motoru. Obsahuje důležité informace.</p> <p>⚠ POZOR – Před jakýmkoli čištěním nebo opravou zastavte motor a odpojte zapalovací svíčku.</p> <p>⚠ Po každém použití sekačky vyčistěte její spodní část; v žádném případě ji nestríkejte vodou.</p> <ul style="list-style-type: none"> - Zkontrolujte, zda je kohoutek přívodu paliva dobře zavřený (pouze u modelů, které jsou jím vybaveny). - K usnadnění dopravy a skladování sekačky je možné složit rukojeť: vyšroubujte růžicové matice a sklopte horní část rukojeti (obr.84). POZNÁMKA: dávejte pozor, aby se kabel nikde nepřiskřípl nebo nezachytil. - Odejměte sběrný koš. - Vyprázdněte úplně karburátor tak, že necháte běžet motor až do úplného vyčerpání paliva. - Vyčistěte spodní část sekačky. - Zkontrolujte dobrý stav sekačky, vyčistěte vzduchový filtr apod. - Zkontrolujte, zda jsou všechny šrouby a matice dobře utažené. - Součásti, které by mohly zrezivět, potřete tukem nebo motorovým olejem. - Sekačku uložte na suché místo, pokud možno s cementovou podlahou. Abyste ji ochránili před vlhkostí, můžete ji postavit na dřevěnou nebo plechovou desku. - Postup pro uvedení do provozu po zimním uložení je stejný jako postup při normálním spouštění stroje (str.27). - Nikdy nenechávejte sekačku v místech, kde se mohou hromadit výpary z paliva, které by mohly způsobit požár. - Před uložením sekačky do uzavřeného prostoru nechte vychladnout motor. - Musíte-li vylít palivo z nádržky, proveďte to v otevřeném prostoru. <p>⚠ UPOZORNĚNÍ – Vyčistěte prostor variátoru (obr.85-86) od zbytků trav ještě před uložením na zimu. Prostor otevřete vyšroubováním dvou šroubů (A, obr.85) a odstraněním krytu (pouze u modelů, které jsou jím vybaveny).</p> | <p>⚠ ВНИМАНИЕ! Прочитайте прилагаемое руководство на двигатель. Оно содержит важную информацию.</p> <p>⚠ ВНИМАНИЕ! Перед тем как приступать к какой-либо операции по чистке или ремонту, остановите двигатель и отсоедините свечу.</p> <p>⚠ Очищайте нижнюю часть машины после каждого использования, но никогда не пользуйтесь для этой цели водой.</p> <ul style="list-style-type: none"> - Убедитесь, что пробка топливного бака надежно закрыта (только на моделях, оснащенных соответствующим образом). - При транспортировке и хранении ручки управления могут быть сложены; для этого отверните барашки на ручке и корпусе косилки. ВНИМАНИЕ: при складывании ручек не пережмите тросы управления (Рис.84). ВНИМАНИЕ: следите за тем, чтобы кабели/тросы не оказались зажатыми или натянутыми. - Снимите бункер для сбора травы. - Осушите топливный бак. Запустите двигатель для полной выработки топлива. - Очистите от травы корпус косилки. - Убедитесь, что косилка находится в рабочем состоянии, и очистите воздушный фильтр. - Тщательно проверьте крепление всех болтов и гаек. - Чтобы предотвратить коррозию отдельных частей косилки, смажьте их смазкой или маслом. - Храните косилку в сухом месте, защитите лезвие и корпус от попадания влаги. - Процедуры ввода в эксплуатацию после периода зимнего хранения идентичны тем, которые используются при обычном запуске машины (стр.27). - Не оставляйте газонокосилку в местах, в которых может образоваться концентрация газовых паров топлива - опасность пожара. - Прежде чем оставить газонокосилку в закрытом помещении дайте двигателю охладиться. - При необходимости опорожнения топливного бака, выполните эту операцию на открытом воздухе. <p>⚠ ВНИМАНИЕ – Очистите отсек вариатора (Рис.85-86) от остатков травы перед помещением машины на зимнее хранение. Для доступа к отсеку открутите два винта (А, Рис.85) и снимите защитный кожух (только на моделях, оснащенных соответствующим образом).</p> | <p>⚠ OSTROŻNIE – Przeczytać załączony podręcznik użytkownika silnika. Zawiera on ważne informacje.</p> <p>⚠ UWAGA – Przed przystąpieniem do jakiegokolwiek naprawy czy czyszczenia zatrzymać silnik i odłączyć świecę.</p> <p>⚠ Po każdym użyciu urządzenia, należy wyczyścić dolną część. Nie wolno czyścić strumieniem wody.</p> <ul style="list-style-type: none"> - Sprawdzić, czy zawór zbiornika jest dobrze zakręcony (tylko w modelach, które je posiadają). - Aby ułatwić transport oraz przechowywanie, uchwyt kosiarki można złożyć: odkręcić pokrętła i obniżyć górną część rączki (Rys.84). UWAGA: zachować ostrożność i nie dopuścić do przytrząskiwania lub naderwania przewodów. - Zdjąć zbiornik ściętej trawy. - Opróżnić gaźnik, pozwalając, aby silnik pracował aż do wyczerpania paliwa. - Oczyszczyć korpus kosiarki od spodu . - Sprawdzić stan urządzenia i oczyścić filtr powietrza, itp. - Sprawdzić, czy wszystkie nakrętki i śruby są dobrze przykręcone. - Części podatne na rdzę powinny zostać nasmarowane lub naoliwione. - Przechowywać kosiarkę w suchym miejscu, najlepiej na cementowym podłożu. Aby zapewnić zabezpieczenie przed wilgocią, pod kosiarkę można włożyć płytę lub panele. - Procedura uruchomienia po sezonie zimowym przebiega tak samo, jak podczas zwykłego uruchomienia urządzenia (str.27). - Nigdy nie zostawiać kosiarki w miejscach, gdzie może być narażona na opary paliw, ponieważ grozi to pożarem. - Przed przystąpieniem do przechowywania kosiarki w zamkniętym pomieszczeniu, sprawdzić, czy silnik ostygł. - W razie konieczności opróżnienia zbiornika paliwa, przeprowadzić tę operację na wolnym powietrzu. <p>⚠ UWAGA – Oczyszczyć komorę przekładni (Rys.85-86) z resztek trawy przed odłożeniem urządzenia przed sezonem zimowym. Aby uzyskać dostęp do komory, odkręcić dwie śruby (A, Rys.85) i zdjąć osłonę (tylko w modelach, które je posiadają).</p> |



91



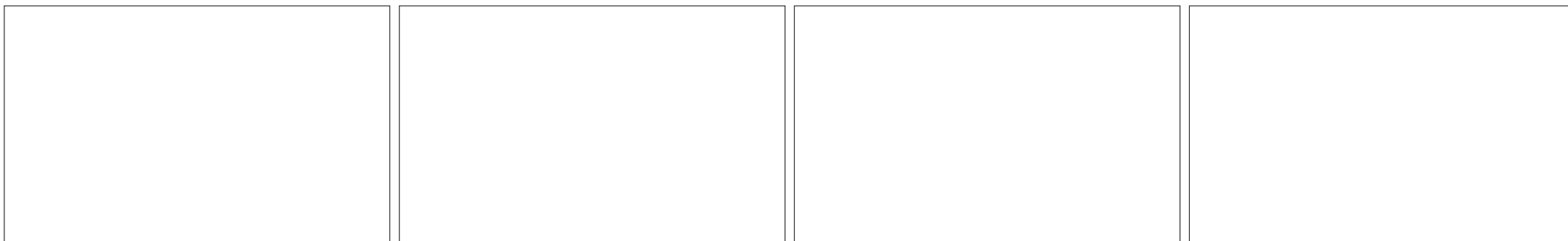















| Português | Ελληνικά | Türkçe |
|---|---|---|
| <p align="center">TRANSPORTE</p> | <p align="center">ΠΕΤΑΦΟΡΑ</p> | <p align="center">NAKLIYE</p> |
| <p>⚠ CAUTELA – Leia o manual do motor em anexo. Contém informações importantes.</p> <p>⚠ ATENÇÃO – Antes de fazer qualquer limpeza ou reparação, pare o motor e desligue a vela.</p> <ul style="list-style-type: none"> - Assegure-se que a torneira do reservatório esteja bem fechada (apenas nos modelos que o possuam). - Para facilitar o transporte e a armazenagem, o punho pode ser dobrado: desenrosque a maçaneta e abaixe a parte superior do punho (Fig. 91). <p>Obs.: preste atenção para evitar picar ou esticar os cabos.</p> <ul style="list-style-type: none"> - Tire o saco recolhe-relvas. - Esvazie também o carburador deixando o motor em movimento até que termine o combustível. - Transporte o corta-relva com o motor desligado. <p>⚠ ATENÇÃO – Para o transporte do corta-relva no veículo, certifique-se da fixação correcta e sólida ao veículo através de correias. O corta-relva deve ser transportado na posição horizontal. Certifique-se ainda de que não são violadas as normas de transporte vigentes para estas máquinas. A máquina não deve ser deslocada na estrada nem por impulso, nem com o motor ligado. Além disso, não deve ser rebocada com automóveis, tractores, etc.</p> <p>DEMOLIÇÃO E ELIMINAÇÃO Grande parte dos materiais utilizados na construção da máquina são recicláveis; todos os metais (aço, alumínio, latão) podem ser entregues a um ferro-velho comum. Para mais informações, dirija-se ao normal serviço de recolha de resíduos da sua área de residência. A eliminação dos resíduos resultantes da demolição da máquina deverá ser efectuada no pleno respeito com o meio ambiente, evitando poluir o solo, o ar e a água.</p> <p>Em qualquer caso, devem respeitar-se as legislações locais em vigor na matéria.</p> | <p>⚠ ΠΡΟΣΟΧΗ – Διαβάστε το παρεχόμενο εγχειρίδιο κινητήρα. Περιλαμβάνει σημαντικές πληροφορίες.</p> <p>⚠ ΠΡΟΣΟΧΗ – Πριν από την εκτέλεση εργασιών καθαρισμού ή επισκευής, σβήστε τον κινητήρα και αποσυνδέστε το μπουζί.</p> <ul style="list-style-type: none"> - Βεβαιωθείτε ότι το ρουμπινέτο του δοχείου καυσίμου είναι καλά κλειστό (μόνο στα μοντέλα με το σχετικό εξοπλισμό). - Για να διευκολύνετε τη μεταφορά και τη φύλαξη, το τιμόνι μπορεί να διπλώσει: ξεβιδώστε το μοχλό και κατεβάστε το άνω τμήμα του τιμονιού (Eik. 91). <p>ΣΗΜΕΙΩΣΗ: πρέπει να είστε προσεκτικοί, ώστε να αποφευχθεί τυχόν συμπίεση ή τέντωμα των καλωδίων.</p> <ul style="list-style-type: none"> - Αφαιρέστε το σάκο περισυλλογής γρασιδιού. - Αδειάστε εντελώς τη βενζίνη που απέμεινε στο δοχείο καυσίμων. Αδειάστε και το καρμπυρατέρ αφήνοντας αναμμένο τον κινητήρα μέχρι να εξαπληθεί η βενζίνη. - Μεταφέρετε το χλοοκοπτικό με τον κινητήρα σβηστό. <p>⚠ ΠΡΟΣΟΧΗ - Για τη μεταφορά του χλοοκοπτικού με όχημα, βεβαιωθείτε ότι το μηχάνημα έχει στερεωθεί σωστά και σταθερά στο όχημα χρησιμοποιώντας ιμάντες. Το χλοοκοπτικό πρέπει να μεταφέρεται σε οριζόντια θέση, τηρώντας επίσης τους ισχύοντες κανονισμούς μεταφοράς για μηχανήματα αυτού του τύπου. Το μηχάνημα δεν πρέπει να μεταφέρεται στο δρόμο με ώθηση ή με τον κινητήρα σε λειτουργία. Επίσης, δεν πρέπει να ρυμουλκείται με αυτοκίνητα, τρακτέρ, κλπ.</p> <p>ΔΙΑΛΥΣΗ ΚΑΙ ΔΙΑΘΕΣΗ Τα περισσότερα υλικά που χρησιμοποιούνται για την κατασκευή του μηχανήματος είναι ανακυκλώσιμα. Όλα τα μέταλλα (χάλυβας, αλουμίνιο, ορείχαλκος) μπορούν να παραδοθούν σε ειδικά κέντρα ανακύκλωσης. Για πληροφορίες απευθυνθείτε στην υπηρεσία ανακύκλωσης απορριμμάτων της περιοχής σας. Η διάθεση των απορριμμάτων από τη διάλυση του μηχανήματος πρέπει να γίνεται σύμφωνα με τους κανόνες προστασίας του περιβάλλοντος, αποφεύγοντας τη ρύπανση του εδάφους, του αέρα και του νερού.</p> <p>Σε κάθε περίπτωση πρέπει να τηρείται η ισχύουσα τοπική νομοθεσία.</p> | <p>⚠ UYARI – İlişikteki motor kılavuzunu okuyunuz. Önemli bilgiler içermektedir.</p> <p>⚠ DİKKAT – Herhangi bir temizlik veya tamir işlemi gerçekleştirmeden önce, motoru durdurun ve bujiniin bağlantısını kesin.</p> <ul style="list-style-type: none"> - Yakıt deposunun kapama valfi kapalı olmalıdır (yalnızca sahip olan modellerde). - Taşınma sırasında saplar katlanabilir. Kolu bırakın ve üst sapı katlayın. Kabloların sıkışmasını ya da gerilmesini önleyin (Şek. 91). <p>NOT: Kabloların sıkışmasını ve bükülmesini önlemeye dikkat edin.</p> <ul style="list-style-type: none"> - Torbayı çıkarın. - Yakıt deposundaki yakıtın tümünü boşaltın. Karbüratördeki yakıtı boşaltmak için makina durana kadar çalıştırın. - Çim biçme makinesini motor kapalıyken taşıyınız. <p>⚠ DİKKAT – Çim biçme makinesinin araçla taşınması halinde, araca kayışlar vasıtasıyla düzgün ve sağlam bir şekilde sabitlendiğinden emin olunuz. Çim biçme makinesi yatay konumda, deposu boş halde ve ayrıca bu makineler için geçerli nakliye yönetmeliklerinin ihlal edilmediği garanti edilerek taşınır. Makine yol üzerinde ne itilerek ne de motor başlatılmış halde taşınmamalıdır. Ayrıca, otomobiller, traktörler, vs. vasıtasıyla yedekte çekilmemelidir.</p> <p>İMHA VE DE-MONTAJ Makinenin yapımında kullanılan materyallerin büyük bir kısmı yeniden dönüştürülebilir; tüm metal aksamlar (çelik, alüminyum, pirinç) normal bir demir geri-dönüştürme merkezine verilebilir. Daha detaylı bilgi için, bölgenizdeki yerel toplama servisine danışınız. Atılan/imha edilen cihazdan geri kalan demonte aksamlar toprak, hava ve suyu kirliletmeye dikkat ederek yok edilmelidir.</p> <p>Her zaman için bu konu ile ilgili yürürlükteki yerel kanunlara riayet edilmelidir.</p> |



| Česky | Русский | Polski |
|--|---|--|
| <p align="center">PŘEPRAVA</p> | <p align="center">ТРАНСПОРТИРОВКА</p> | <p align="center">TRANSPORT</p> |
| <p>⚠ UPOZORNĚNÍ – Přečtěte si příložený návod k motoru. Obsahuje důležité informace.</p> <p>⚠ POZOR – Před jakýmkoli čištěním nebo opravou zastavte motor a odpojte zapalovací svíčku.</p> <ul style="list-style-type: none"> - Zkontrolujte, zda je kohoutek přívodu paliva dobře zavřený (pouze u modelů, které jsou jím vybaveny). - K usnadnění dopravy a skladování sekačky je možné složit rukojeť: vyšroubujte růžicové matice a sklopte horní část rukojeti (obr. 91). <p>POZNÁMKA: dávejte pozor, aby se kabel nikde nepřiskřípl nebo nezachytil.</p> <ul style="list-style-type: none"> - Odejměte sběrný koš. - Vyprázdněte úplně karburátor tak, že necháte běžet motor až do úplného vyčerpání paliva. - Při přepravě musí být motor rotační sekačky vypnutý. <p>⚠ POZOR - Při přepravě rotační sekačky na vozidle zajistěte řádné a pevné připevnění na vozidle pomocí popruhů. Rotační sekačka se přepravuje ve vodorovné poloze po ujištění, že se neporuší platné předpisy pro přepravu těchto zařízení. Stroj se nesmí přesouvat po silnici ani tlačení, ani s nastartovaným motorem. Kromě toho se nesmí zapřáhnout za auto, traktor atd.</p> <p>DEMONTÁŽ A LIKVIDACE Velkou část materiálů použitých na výrobu stroje lze recyklovat; všechny kovy (ocel, hliník, mosaz) je možné odevzdat ve sběrném místě, zabývajícím se ekologickou likvidací odpadů. Informace o sběrných získáte na správě Vaší obce nebo města v místě svého bydliště. Likvidace odpadu z výrobku musí probíhat v souladu s ochranou životního prostředí a nesmí dojít ke znečištění půdy, vzduchu a vody.</p> <p>V každém případě je nutné dodržet příslušné platné místní předpisy.</p> | <p>⚠ ВНИМАНИЕ! Прочитайте прилагаемое руководство на двигатель. Оно содержит важную информацию.</p> <p>⚠ ВНИМАНИЕ! Перед тем как приступать к какой-либо операции по чистке или ремонту, остановите двигатель и отсоедините свечу.</p> <ul style="list-style-type: none"> - Убедитесь, что пробка топливного бака надежно закрыта (только на моделях, оснащенных соответствующим образом). - При транспортировке и хранении ручки управления могут быть сложены; для этого отверните барашки на ручке и корпусе косилки. ВНИМАНИЕ: при складывании ручек не пережмите тросы управления (Рис. 91). <p>ВНИМАНИЕ: следите за тем, чтобы кабели/тросы не оказались зажатыми или натянутыми.</p> <ul style="list-style-type: none"> - Снимите бункер для сбора травы. - Осушите топливный бак. Запустите двигатель для полной выработки топлива. - Переносите газонокосилку при выключенном двигателе. <p>⚠ ВНИМАНИЕ! – При транспортировке газонокосилки на транспортном средстве, убедитесь, что она правильно и надежно закреплена на нем с помощью ремней. Газонокосилку следует транспортировать в горизонтальном положении, убедившись, что при этом не нарушаются прочие правила транспортировки соответствующего оборудования. Машину нельзя вести по дороге ни толкая, ни с включенным двигателем. Также запрещается буксировать ее с помощью автомобилей, тракторов и т.д.</p> <p>УТИЛИЗАЦИЯ Значительная часть материалов, использованных в конструкции машины, подлежит вторичной переработке; все металлы (сталь, алюминий, латунь) можно сдать в обычные пункты приема металлов. За информацией обращайтесь в местную службу по приемке и сбору отходов. Утилизацию машины следует производить с соблюдением норм защиты окружающей среды, не допуская при этом загрязнения почвы, воздуха и воды.</p> <p>В любом случае необходимо соблюдение действующих в этом отношении местных норм.</p> | <p>⚠ OSTROŻNIE - Przeczytać załączony podręcznik użytkownika silnika. Zawiera on ważne informacje.</p> <p>⚠ UWAGA - Przed przystąpieniem do jakiegokolwiek naprawy czy czyszczenia zatrzymać silnik i odłączyć świecę.</p> <ul style="list-style-type: none"> - Sprawdzić, czy zawór zbiornika jest dobrze zakręcony (tylko w modelach, które je posiadają). - Aby ułatwić transport oraz przechowywanie, uchwyt kosiarki można złożyć: odkręcić pokrętła i obniżyć górną część rączki (Rys. 91). <p>UWAGA: zachować ostrożność i nie dopuścić do przytrząskiwania lub naderwania przewodów.</p> <ul style="list-style-type: none"> - Zdjąć zbiornik ściętej trawy. - Opróżnić gaźnik, pozwalając, aby silnik pracował aż do wyczerpania paliwa. - Kosiarkę należy przенosić po wyłączeniu silnika. <p>⚠ UWAGA - Przed transportem kosiarki w pojeździe należy się upewnić, że jest ona do niego prawidłowo i solidnie przymocowana pasami. Kosiarkę należy transportować w pozycji poziomej, ponadto należy się upewnić, iż nie narusza się obowiązujących przepisów dotyczących transportu takich urządzeń. Gdy silnik pracuje, nie wolno przemieszczać maszyny po drodze, ani jej popychać. Ponadto nie należy jej holować przy użyciu samochodów, ciągników itp.</p> <p>DEMONTAŻ ORAZ UTYLIZACJA Znaczna część materiałów użytych do produkcji urządzenia nadaje się do recyklingu; wszystkie metale (stal, aluminium, mosiądz) można oddać w punktach skupu złomu. Aby uzyskać dalsze informacje, należy skontaktować się z lokalnym punktem utylizacji odpadów. Utylizacja odpadów powstałych w wyniku demontażu urządzenia powinna zostać przeprowadzona zgodnie z przepisami dotyczącymi ochrony środowiska i w taki sposób, aby nie zanieczyścić gleby, powietrza ani wody.</p> <p>W każdym przypadku należy przestrzegać obowiązujących przepisów.</p> |

| Português | Ελληνικά | Türkçe |
|--|--|--|
| MANUTENÇÃO | ΣΥΝΤΗΡΗΣΗ | BAKIM |
| <p>CONFORMIDADE DAS EMISSÕES GASOSAS</p> <p>Este motor, incluindo o sistema de controlo de emissões, deve ser gerido, utilizado e submetido a manutenção de acordo com as instruções fornecidas no manual do utilizador a fim de manter o desempenho das emissões dentro dos requisitos legais aplicáveis às máquinas móveis não rodoviárias.</p> <p>Não deve ocorrer nenhuma violação intencional ou utilização imprópria do sistema de controlo de emissões do motor.</p> <p>O funcionamento, uso ou manutenção errados do motor ou da máquina poderão comportar eventuais anomalias no sistema de controlo de emissões até ao ponto em que os requisitos legais aplicáveis deixem de ser cumpridos; nesse caso, deve realizar-se uma ação imediata para corrigir as anomalias no sistema e restabelecer os requisitos aplicáveis.</p> <p>Exemplos, não exaustivos, de funcionamento, uso ou manutenção errados são:</p> <ul style="list-style-type: none"> - Forçar ou danificar os dispositivos para dosear o combustível; - Uso de combustível e/ou óleo do motor que não cumpram as características indicadas no capítulo ARRANQUE/COMBUSTÍVEL; - Uso de peças sobresselentes não originais, por exemplo, velas, etc.; - Falta de manutenção ou manutenção inadequada do sistema de escape, incluindo intervalos de manutenção errados para a panela de escape, vela, filtro de ar, etc. <p>ATENÇÃO - A violação deste motor invalida a certificação UE sobre as emissões.</p> | <p>ΣΥΜΜΟΡΦΩΣΗ ΕΚΠΟΜΠΩΝ ΑΕΡΙΟΥ</p> <p>Ο κινητήρας αυτός, συμπεριλαμβανομένου του συστήματος ελέγχου εκπομπών, πρέπει να ελέγχεται να χρησιμοποιείται και να υποβάλλεται σε συντήρηση σύμφωνα με τις οδηγίες που παρέχονται στο εγχειρίδιο χρήστη, ώστε οι επιδόσεις σε ό,τι αφορά τις εκπομπές να διατηρούνται εντός των νόμιμων απαιτήσεων που ισχύουν για μη οδικά κινητά μηχανήματα.</p> <p>Πρέπει να αποφεύγεται οποιαδήποτε σκόπιμη παρέμβαση ή ακατάλληλη χρήση του συστήματος ελέγχου εκπομπών του κινητήρα.</p> <p>Η εσφαλμένη λειτουργία, χρήση ή συντήρηση του κινητήρα ή του μηχανήματος μπορούν να προκαλέσουν πιθανή δυσλειτουργία του συστήματος ελέγχου εκπομπών με αποτέλεσμα να μην τηρούνται οι νόμιμες ισχύουσες απαιτήσεις. Σε αυτήν την περίπτωση, πρέπει να λαμβάνονται άμεσα μέτρα για την αποκατάσταση των δυσλειτουργιών του συστήματος και τη συμμόρφωση με τις ισχύουσες απαιτήσεις.</p> <p>Ορισμένα ενδεικτικά παραδείγματα εσφαλμένης λειτουργίας, χρήσης ή συντήρησης είναι τα εξής:</p> <ul style="list-style-type: none"> - Παραβίαση ή θραύση των διατάξεων διανομής του καυσίμου. - Χρήση καυσίμου ή / και λαδιού κινητήρα που δεν ανταποκρίνονται στα χαρακτηριστικά που αναφέρονται στο κεφάλαιο ΕΚΚΙΝΗΣΗ / ΚΑΥΣΙΜΟ. - Χρήση μη γνήσιων ανταλλακτικών, για παράδειγμα, μπουζί κλπ. - Μη εκτέλεση συντήρησης ή ακατάλληλη συντήρηση του συστήματος εξαγωγής, συμπεριλαμβανομένων εσφαλμένων διαστημάτων συντήρησης για την εξάτμιση, το μπουζί, το φίλτρο αέρα κλπ. <p>ΠΡΟΣΟΧΗ - Η παρέμβαση σε αυτόν τον κινητήρα ακυρώνει την πιστοποίηση της ΕΕ για τις εκπομπές.</p> | <p>GAZLI EMİSYONLARIN UYGUNLUĞU</p> <p>Bu motor, emisyon kontrol sistemi de dahil olmak üzere emisyon performanslarının karayolu dışındaki mobil makineler için geçerli olan yasal gereklilikler çerçevesinde tutulması amacıyla, kullanım kılavuzunda yer alan talimatlara uygun bir şekilde işletilmeli, kullanılmalı ve bakıma tabi tutulmalıdır.</p> <p>Motor emisyon kontrol sistemi, kasıtlı olarak kurcalanmamalı veya uygunsuz bir şekilde kullanılmamalıdır.</p> <p>Motorun veya aracın uygunsuz bir şekilde çalıştırılması, kullanılması veya bakımının yapılması, ilgili yasal gerekliliklerin karşılanmadığı seviyeye varacak kadar emisyon kontrol sisteminin arızalanmasına neden olabilir; bu durumda, sistemin arızalarını düzeltmek ve geçerli gereklilikleri tekrar sağlamak için derhal harekete geçilmelidir.</p> <p>Sadece bunlarla sınırlı olmayan, hatalı işleyiş, kullanım veya bakım örnekleri:</p> <ul style="list-style-type: none"> - Yakıtın doz ayarı için cihazları zorlamak veya kırmak; - ÇALIŞTIRMA / YAKIT bölümünde belirtilen özelliklere uygun olmayan yakıt ve/veya motor yağı kullanılması; - Orijinal olmayan yedek parçaların, örneğin bujiler, vs. kullanılması; - Susturucu, bujiler, hava filtresi, vs. için hatalı bakım aralıkları uygulanması da dahil, egzoz sisteminin bakımının yapılmaması veya uygun olmayan bir şekilde yapılması. <p>DİKKAT - Bu motorun kurcalanması, emisyonlarla ilgili AB sertifikasını geçersiz kılar.</p> |

| Česky | Русский | Polski |
|---|--|---|
| ÚDRŽBA | ОБСЛУЖИВАНИЕ | KONSERWACJA |
| <p>SHODA PLYNNÝCH EMISÍ S PŘEDPISY</p> <p>Tento motor, včetně systému regulace emisí, musí být řízen, používán a udržován v souladu s pokyny uvedenými v uživatelské příručce k udržení emisí v rámci právních požadavků platných pro nesilniční pojízdné stroje.</p> <p>Systém regulace emisí motoru se nesmí neoprávněně upravovat ani používat nesprávným způsobem.</p> <p>Nesprávný provoz, použití nebo údržba motoru nebo stroje by mohly vést k možnému selhání systému regulace do takové míry, kdy již nejsou splněny platné právní požadavky; v tomto případě je třeba podniknout okamžité kroky k nápravě poruch systému a k obnovení plnění platných požadavků.</p> <p>Příklady, mimo jiné, jsou nesprávný provoz, použití nebo údržba:</p> <ul style="list-style-type: none"> - násilné otevření nebo poškození zařízení k dávkování paliva; - použití paliva a / nebo motorového oleje, které nesplňují charakteristiky uvedené v kapitole SPUŠTĚNÍ / PALIVO; - používání neoriginálních náhradních dílů, jako jsou svíčky apod.; - žádná nebo nedostatečná údržba výfukového systému včetně nesprávných intervalů údržby výfuku, zapalovací svíčky, vzduchového filtru apod. <p>POZOR - Neoprávněný zásah do tohoto motoru má za následek ztrátu platnosti osvědčení EU o emisích.</p> | <p>СООТВЕТСТВИЕ ВЫБРОСОВ ГАЗОВ</p> <p>Данный двигатель, включая систему контроля выбросов, должен управляться, использоваться и проходить техобслуживание в соответствии с указаниями, приведенными в руководстве пользователя, для того, чтобы содержание его выбросов оставалось в пределах, установленных требованиями законодательства, применимыми к внедорожным самоходным машинам.</p> <p>Не допускается преднамеренное внесение каких-либо изменений в конструкцию системы контроля выбросов или ее ненадлежащее использование.</p> <p>Неверные функционирование, а также ошибочное использование или техобслуживание двигателя или машины могут привести к неисправностям в системе контроля выбросов, в том числе к таким, при которых перестанут соблюдаться применимые требования законодательства; в этом случае следует немедленно предпринять действия для устранения неисправностей системы и восстановления соблюдения применимых требований.</p> <p>Примерами, но не всеобъемлющими, неверного функционирования и ошибочного использования или техобслуживания являются:</p> <ul style="list-style-type: none"> - Принудительное изменение работы устройств дозирования топлива или вывод их из строя; - Использование топлива и/или моторного масла с характеристиками, несоответствующими приведенным в главе «ЗАПУСК / ТОПЛИВО»; - Использование неоригинальных запчастей, например, свеч зажигания и т.д.; - Невыполнение или ненадлежащее выполнение техобслуживания системы удаления выхлопных газов, включая неверные интервалы техобслуживания глушителя, свечи, воздушного фильтра и т.д. <p>ВНИМАНИЕ! Внесение несанкционированных изменений в конструкцию данного двигателя делает недействительной сертификацию ЕС в отношении выбросов.</p> | <p>ZGODNOŚĆ EMISJI ZANIECZYSZCZEŃ GAZOWYCH</p> <p>Ten silnik, włącznie z systemem kontroli emisji, musi być zarządzany, użytkowany i poddawany konserwacji zgodnie z instrukcjami podanymi w podręczniku użytkownika celem utrzymania poziomów emisji zgodnych z wymogami prawnymi mającymi zastosowanie do maszyn nieprzeznaczonych do ruchu drogowego.</p> <p>Nie należy dopuszczać do jakichkolwiek celowych naruszeń lub niewłaściwego użytkowania systemu kontroli emisji silnika.</p> <p>Nieprawidłowe działanie, użytkowanie bądź konserwacja silnika lub maszyny mogłyby spowodować usterki systemu kontroli emisji potencjalnie skutkujące niezgodnością ze stosownymi wymogami prawnymi; w takim przypadku należy niezwłocznie powziąć stosowne działania w celu skorygowania usterek systemu i przywrócenia stosownych wymogów.</p> <p>Poniżej przedstawiono kilka przykładów nieprawidłowego działania, użytkowania lub konserwacji (lista ta nie jest wyczerpująca):</p> <ul style="list-style-type: none"> - Działanie z nadmierną siłą lub uszkodzenie urządzeń dozujących paliwo; - Stosowanie paliwa i/lub oleju silnikowego nieodpowiadającego właściwościom określonym w rozdziale ROZRUCH / PALIWO; - Stosowanie nieoryginalnych części zamiennych, na przykład świec itp.; - Brak konserwacji lub nieodpowiednia konserwacja układu wydechowego, włącznie z nieprawidłową częstotliwością konserwacji tłumika, świecy, filtra powietrza itp.. <p>UWAGA - Naruszenie tego silnika powoduje unieważnienie certyfikacji UE w zakresie emisji.</p> |

| Português | Ελληνικά | Türkçe |
|---|--|--|
| <p align="center">MANUTENÇÃO</p> | <p align="center">ΣΥΝΤΗΡΗΣΗ</p> | <p align="center">BAKIM</p> |
| <p>Para um óptimo funcionamento do seu corta-relvas ao longo do tempo e para uma melhor qualidade do seu trabalho, siga cuidadosamente os seguintes conselhos para regulagens e operações de manutenção.</p> <p>UTILIZE SOMENTE PEÇAS DE ORIGEM</p> <p> CAUTELA – Leia o manual do motor em anexo. Contém informações importantes.</p> <p> ATENÇÃO – Antes de fazer qualquer limpeza ou reparação, pare o motor e desligue a vela.</p> <p>MANUTENÇÃO DO DISPOSITIVO DE CORTE</p> <p>MANUTENÇÃO EXTRAORDINÁRIA No final de cada estação, em caso de uso intenso, ou de dois em dois anos com uso normal, é aconselhável proceder a um controlo geral a efectuar com um técnico especializado da rede de assistência.</p> <p> ATENÇÃO! – Todas as operações de manutenção não mencionadas no presente manual devem ser efectuadas por uma oficina autorizada. Para garantir um funcionamento constante e regular do corta-relva, lembre-se que eventuais substituições das peças deverão ser feitas exclusivamente com PEÇAS ORIGINAIS.</p> <p> Eventuais modificações não autorizadas e/ou o uso de acessórios não originais podem causar lesões graves ou mortais ao operador ou a terceiros.</p> <p> Manipular as lâminas sempre com muito cuidado. Utilize sempre luvas de protecção.</p> <ul style="list-style-type: none"> - Substitua as peças gastas ou danificadas. - Depois de cada utilização da máquina, limpe a parte inferior dos resíduos de relvas. - Manter as bordas da lâmina sempre bem afiadas. - Uma lâmina mal afiada não permitirá um corte de boa qualidade. <p> Uma lâmina deformada ou estragada deve ser trocada.</p> | <p>Για μια άριστη λειτουργία του χλοοκοπτικού σας και για μια καλύτερη ποιότητα της εργασίας σας, ακολουθείστε αυστηρά τις παρακάτω συστάσεις για τις ρυθμίσεις και τις διαδικασίες συντήρησης.</p> <p>ΧΡΗΣΙΜΟΠΟΙΕΙΤΕ ΜΟΝΟ ΓΝΗΣΙΑ ΑΝΤΑΛΛΑΚΤΙΚΑ</p> <p> ΠΡΟΣΟΧΗ – Διαβάστε το παρεχόμενο εγχειρίδιο κινητήρα. Περιλαμβάνει σημαντικές πληροφορίες.</p> <p> ΠΡΟΣΟΧΗ – Πριν από την εκτέλεση εργασιών καθαρισμού ή επισκευής, σβήστε τον κινητήρα και αποσυνδέστε το μπουζί.</p> <p>ΣΥΝΤΗΡΗΣΗ ΤΟΥ ΣΥΣΤΗΜΑΤΟΣ ΚΟΠΗΣ</p> <p>ΕΚΤΑΚΤΗ ΣΥΝΤΗΡΗΣΗ Στο τέλος της εποχής μετά από εντατική χρήση ή κάθε δύο χρόνια με φυσιολογική χρήση, είναι σκόπιμο να πραγματοποιείται ένας γενικός έλεγχος από εξειδικευμένο τεχνικό του Σέρβις.</p> <p> ΠΡΟΣΟΧΗ! - Όλες οι επεμβάσεις συντήρησης που δεν αναφέρονται στο παρόν εγχειρίδιο, πρέπει να πραγματοποιούνται από εξουσιοδοτημένο σέρβις. Για να διασφαλιστεί η συνεχής και ομαλή λειτουργία του χλοοκοπτικού, για την αντικατάσταση των εξαρτημάτων χρησιμοποιείτε μόνο ΓΝΗΣΙΑ ΑΝΤΑΛΛΑΚΤΙΚΑ.</p> <p> Τυχόν μη εξουσιοδοτημένες τροποποιήσεις ή/και η χρήση μη γνήσιων εξαρτημάτων μπορεί να οδηγήσουν στην πρόκληση σοβαρών ή θανατηφόρων τραυματισμών για το χειριστή ή τρίτους.</p> <p> Χρειάζεται προσοχή όταν πιάνετε τις λεπίδες. Φοράτε πάντα προστατευτικά γάντια.</p> <ul style="list-style-type: none"> - Αντικαθιστάτε τα φθαρμένα ή κατεστραμμένα εξαρτήματα. - Μετά από κάθε χρήση του μηχανήματος, καθαρίστε το κάτω μέρος από τα υπολείμματα γρασιδιού. - Η κόψη της λεπίδας πρέπει να είναι πάντα κοφτερή. - Μια μη κοφτερή λεπίδα δεν θα σας επιτρέψει μια καλή κοπή. <p> Μια στραβωμένη ή φθαρμένη λεπίδα πρέπει να αντικατασταθεί.</p> | <p>Makinanızdan maksimum verim alabilmeniz için aşağıda belirtilen ayarları ve bakımı yapın.</p> <p>YALNIZ ORJINAL YEDEK PARÇALARI KULLANIN.</p> <p> UYARI – İlişikteki motor kılavuzunu okuyunuz. Önemli bilgiler içermektedir.</p> <p> DİKKAT – Herhangi bir temizlik veya tamir işlemi gerçekleştirmeden önce, motoru durdurun ve bujinin bağlantısını kesin.</p> <p>KESICI AKSAMININ BAKIMI</p> <p>EKSTRA BAKIM Eğer cihaz yoğun bir flekilde kullanıldıysa, uygulama sezonu sonunda, normal olarak gerçekleştirilen genel kontrollere ek olarak her iki yıllık kullanımdan sonra cihazı uzman teknisyene kontrol ettiriniz.</p> <p> DİKKAT! – Bu kitapçıkta belirtilmeyen diğer tüm bakım işleri yetkili bir Servis Merkezi tarafından gerçekleştirilmelidir. Çim biçme makinesinin sürekli ve düzenli işleyişini garanti etmek için, olası parça değiştirme işlemlerinin yalnızca ORJİNAL YEDEK PARÇALAR kullanılarak yapılması gerektiğini unutmayınız.</p> <p> Yetkisiz yapılan değişiklikler ve/veya orijinal aksesuarların kullanılmaması operatörde veya üçüncü kişilerde ciddi veya ölümcül yaralanmalara yol açabilir.</p> <p> Bıçakla uğraşırken dikkatli olun. Daima koruyucu eldiven giyin.</p> <ul style="list-style-type: none"> - Aşınmış ve hasarlı kısımları değiştiriniz. - Her kesimden sonra makineyi iyice temizleyin. - Bıçağı bileyin. - Keskin olmayan bir bıçak iyi kesim yapmaz. Hasarlı ya da eski bir bıçak tehlikeli olabilir. <p> Deforme olmuş ya da bozulmuş bıçak değiştirilmelidir</p> |

| Česky | Русский | Polski |
|---|--|--|
| <p style="text-align: center;">ÚDRŽBA</p> | <p style="text-align: center;">ТЕХНИЧЕСКОЕ ОБСЛУЖИВАНИЕ</p> | <p style="text-align: center;">KONSERWACJA</p> |
| <p>Chcete-li, aby vám sekačka dlouho a dobře sloužila, dodržujte pečlivě následující pokyny k jejímu seřizování a údržbě.</p> <p>POUŽÍVEJTE POUZE ORIGINÁLNÍ NÁHRADNÍ DÍLY</p> <p>⚠ UPOZORNĚNÍ – Přečtěte si přiložený návod k motoru. Obsahuje důležité informace.</p> <p>⚠ POZOR – Před jakýmkoli čištěním nebo opravou zastavte motor a odpojte zapalovací svíčku.</p> <p>ÚDRŽBA NOŽE</p> <p>MIMOŘÁDNÁ ÚDRŽBA V případě intenzivního používání doporučujeme provést celkovou kontrolu odborným technikem servisu na konci sezóny, v případě normálního používání každé dva roky.</p> <p>⚠ UPOZORNĚNÍ! - Všechny údržbové práce, které nejsou uvedené v této příručce, smí provádět pouze autorizovaná dílna. Chcete-li si zaručit stálou a pravidelnou činnost sekačky, nezapomeňte, že pro případnou výměnu poškozených dílů se vždy musí používat ORIGINÁLNÍ NÁHRADNÍ DÍLY.</p> <p>⚠ Případné neschválené úpravy a/nebo používání neoriginálního příslušenství může způsobit vážná či smrtelná zranění pracovníka nebo třetích osob.</p> <p>⚠ S nožem zacházejte vždy velmi opatrně. Noste ochranné rukavice.</p> <ul style="list-style-type: none"> - Opotřebené nebo poškozené díly vyměňte. - Po každém použití sekačky vyčistěte její spodní část od zbytků trávy. - Ostří nože musí být vždy dobře nabroušeno. - S nenaostřeným nožem nedosáhnete dobrých výsledků. <p>⚠ Deformovaný nebo poškozený nůž je nutně vyměnit.</p> | <p>Для долгого и качественного использования Вашей косилки внимательно читайте инструкцию по эксплуатации.</p> <p>ИСПОЛЬЗУЙТЕ ТОЛЬКО ОРИГИНАЛЬНЫЕ ЗАПЧАСТИ</p> <p>⚠ ВНИМАНИЕ! Прочитайте прилагаемое руководство на двигатель. Оно содержит важную информацию.</p> <p>⚠ ВНИМАНИЕ! Перед тем как приступить к какой-либо операции по чистке или ремонту, остановите двигатель и отсоедините свечу.</p> <p>ОБСЛУЖИВАНИЕ РЕЖУЩЕГО ИНСТРУМЕНТА</p> <p>ТЕХОСМОТР Рекомендуется по окончании сезона в случае интенсивной эксплуатации и раз в два года при нормальной эксплуатации обращаться к специалисту по сервисному обслуживанию для проведения полного техосмотра.</p> <p>⚠ Все работы по техобслуживанию не описанные в этом руководстве, должны проводиться в авторизованном сервисном центре. Помните, что для обеспечения правильного и бесперебойного функционирования газонокосилки при необходимости замены каких-либо деталей следует использовать только ОРИГИНАЛЬНЫЕ ЗАПЧАСТИ.</p> <p>⚠ Внесение самовольных модификаций или использование неоригинальных принадлежностей может привести к тяжелым и смертельным травмам оператора и третьих лиц.</p> <p>⚠ Будьте осторожны при работе с лезвием. Используйте защитные перчатки.</p> <ul style="list-style-type: none"> - Немедленно замените изношенные и поврежденные части машины. - Каждый раз после кошения тщательно очищайте косилку. - Лезвия должны быть острыми. - Заточенное лезвие залог хорошей работы косилки. <p>⚠ Внимание - Сломанный или поврежденный нож опасен, замените его.</p> | <p>Aby zapewnić optymalną pracę Państwa kosiarki przez cały czas eksploatacji oraz doskonałą jakość koszenia, należy skrupulatnie przestrzegać zaleceń dotyczących regulacji oraz konserwacji.</p> <p>STOSOWAĆ WYŁĄCZNIE ORYGINALNE CZĘŚCI ZAMIENNE</p> <p>⚠ OSTROŻNIE - Przeczytać załączony podręcznik użytkownika silnika. Zawiera on ważne informacje.</p> <p>⚠ UWAGA - Przed przystąpieniem do jakiegokolwiek naprawy czy czyszczenia zatrzymać silnik i odłączyć świecę.</p> <p>KONSERWACJA UKŁADU TNĄCEGO</p> <p>KONSERWACJA NADZWYCZAJNA Na koniec sezonu, w przypadku intensywnego użytkowania, lub co dwa lata, w przypadku zwykłego użytkowania, zlecić ogólny przegląd przez wyspecjalizowanego technika z serwisu technicznego.</p> <p>⚠ UWAGA: Wszystkie czynności konserwacyjne, które nie są opisane w niniejszym podręczniku powinny być wykonywane przez autoryzowany serwis. W celu zagwarantowania ciągłego i prawidłowego działania kosiarki należy pamiętać o tym, że zużyte lub uszkodzone części należy wymieniać wyłącznie na ORYGINALNE CZĘŚCI ZAMIENNE.</p> <p>⚠ Ewentualne niedozwolone zmiany i/lub stosowanie nieoryginalnych akcesoriów mogą spowodować poważne lub śmiertelne obrażenia użytkownika lub osób trzecich.</p> <p>⚠ W trakcie obsługi układu tnącego zwrócić szczególną uwagę na bezpieczeństwo skaleczenia. Zakładać zawsze rękawice ochronne.</p> <ul style="list-style-type: none"> - Wymienić zużyte lub zniszczone części. - Po każdym użyciu kosiarki, oczyścić jej spód z pozostałości trawy. - Nóż powinien być zawsze dobrze naostrzony. - Nienaostrzony nóż sprawi, że wyniki koszenia nie będą satysfakcjonujące. <p>⚠ Zdeformowany lub uszkodzony nóż należy wymienić.</p> |

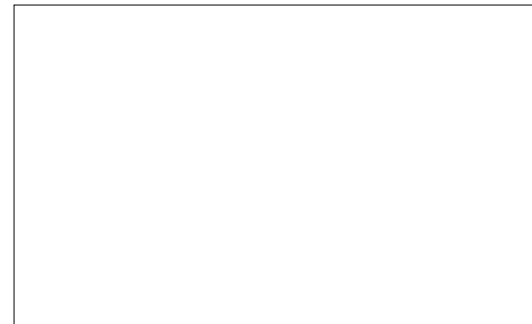
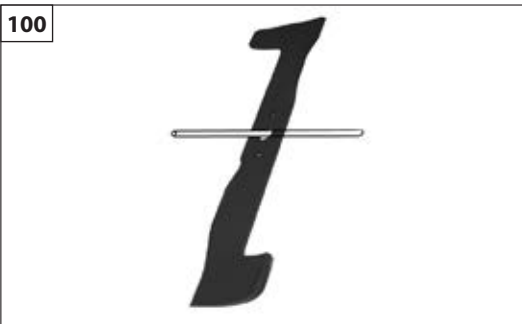
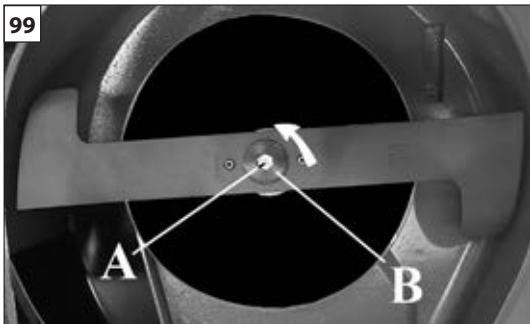

| Português | Ελληνικά | Türkçe |
|--|---|--|
| <p align="center">MANUTENÇÃO</p> | <p align="center">ΣΥΝΤΗΡΗΣΗ</p> | <p align="center">BAKIM</p> |
| <p>⚠ ATENÇÃO!</p> <ul style="list-style-type: none"> - Desligue o motor e controle que todos os órgãos em movimento estejam efectivamente parados, - Solte o cachimbo da vela, - Retire a gasolina do reservatório, - Desmonte o saco recolhe relva, - Incline o corta-relva para trás, mas sem virá-lo. <p>LÂMINA</p> <p>⚠ ATENÇÃO – Trabalhe com luvas de protecção para verificar o estado das lâminas.</p> <p>⚠ ATENÇÃO – Certifique-se periodicamente de que o parafuso (A, Fig.99) está apertado a 35 Nm (3.5 kgm).</p> <p>Se, com o decorrer do tempo, o corte da relva já não é satisfatório, provavelmente as lâminas necessitam de ser afiadas. Uma lâmina mal afiada arranca a relva e provoca um amarelecimento do relvado. Se as lâminas estiverem danificadas ou tortas, devem ser substituídas.</p> <ul style="list-style-type: none"> - O afiamento das lâminas é uma operação muito delicada. Se não se tomar em consideração o perfeito equilíbrio das mesmas (Fig.100), podem provocar vibrações anómalas que conduzem ao desaperto das lâminas com perigosas consequências para o operador. - As lâminas devem ser montadas no sentido correcto. A montagem incorrecta pode provocar um aperto errado, com consequente desaperto das lâminas durante o trabalho e com perigosas consequências para o operador. <p>Por estes motivos, o equilíbrio e a substituição das lâminas deve ser efectuado por um Centro de Assistência Autorizado.</p> | <p>⚠ ΠΡΟΣΟΧΗ!</p> <ul style="list-style-type: none"> - Σβήστε τον κινητήρα και βεβαιωθείτε ότι όλα τα κινούμενα μέρη έχουν ακινητοποιηθεί - Αποσυνδέστε την πίπα του μπουζί - Αδειάστε τη βενζίνη από το ρεζερβουάρ - Βγάλτε το σάκο συλλογής χλόης - Γύρτε προς την πίσω πλευρά το χλοοκοπτικό, χωρίς να το αναποδογυρίσετε. <p>ΛΕΠΙΔΑΣ</p> <p>⚠ ΠΡΟΣΟΧΗ – Χρησιμοποιείτε πάντα προστατευτικά γάντια για να ελέγξετε την κατάσταση των μαχαιριών.</p> <p>⚠ ΠΡΟΣΟΧΗ - Πρέπει να βεβαιώνετε τακτικά ότι το μπουλόνι (A, εικ. 99) είναι σφιγμένο με ροπή 35 Nm (3,5 kgm).</p> <p>Εάν, με την πάροδο του χρόνου, η κοπή της χλόης πάψει να είναι ικανοποιητική, πιθανόν να χρειάζονται τρόχισμα τα μαχαίρια. Όταν τα μαχαίρια δεν είναι καλά τροχισμένα, ξεριζώνουν τη χλόη και το γκαζόν κιτρινίζει. Τα μαχαίρια πρέπει να αντικαθίστανται εάν έχουν φθαρεί ή έχουν στραβώσει.</p> <ul style="list-style-type: none"> - Το τρόχισμα των μαχαιριών απαιτεί ιδιαίτερη προσοχή. Εάν τα μαχαίρια δεν είναι σωστά ζυγοσταθμισμένα (Εικ.100), μπορούν να προκαλέσουν ανώμαλους κραδασμούς που οδηγούν στο λασκάρισμά τους με επικίνδυνες συνέπειες για το χειριστή. - Τα μαχαίρια πρέπει να είναι τοποθετημένα με τη σωστή φορά. Η λανθασμένη τοποθέτηση μπορεί να προκαλέσει λάθος σύσφιξη και λασκάρισμα των μαχαιριών κατά την εργασία με επικίνδυνες συνέπειες για το χειριστή. <p>Για τους λόγους αυτούς η ζυγοστάθμιση και η αντικατάσταση των μαχαιριών πρέπει να γίνει από το Εξουσιοδοτημένο Σέρβις.</p> | <p>⚠ DİKKAT!</p> <ul style="list-style-type: none"> - Motoru durdurun ve hareket halinde olan tüm parçaların hareketsiz olduğundan emin olun - Boruyu bujiden ayırın - Depodaki yakıtı boşaltın - Çim toplama torbasını çıkarın - Çim biçme makinesininarka tarafını eğiniz, asla ters döndürmeyiniz. <p>ΒΙÇΑΚ</p> <p>⚠ DİKKAT – Βιçakları kontrol ederken koruyucu eldiven kullanarak çalışınız.</p> <p>⚠ DİKKAT - Civatanın (A, Şek.99) 35 Nm (3.5 kgm) torka sıkıştırıldığından emin olunuz.</p> <p>Çim biçme işleminin zaman içerisinde tatmin edici sonuç vermemesi durumunda, bıçakların bilenmesi gerekebilir. İyi bilenmemiş bıçaklar, çimlerin parçalanmasına ve sararmasına yol açar. Eğer bıçaklar tahrip olmuş veya eğilmişse, değiştirilmeleri gerekir.</p> <ul style="list-style-type: none"> - Bıçak bileme işi, oldukça dikkatli yapılması gereken bir işlemdir. Eğer mükemmel bir denge sağlanamazsa (Şek. 100), bıçaklar düzensiz titreşimler yapabilir ve ağırlaşarak işçi için tehlike arz eden durumlara yol açabilir. - Bıçaklar, yüzleri doğru konumda olacak şekilde monte edilmelidir. Yanlış montaj, bıçakların düzgün sabitlenmemesi nedeniyle çalışma esnasında ağırlaşmasına ve dolayısıyla işçi için tehlike arz eden durumlara yol açabilir. <p>Bu nedenlerden ötürü, bıçak dengeleme ve değiştirme işlemleri bir Yetkili Servisimiz tarafından yapılmalıdır.</p> |

| Česky | Русский | Polski |
|--|--|---|
| <p align="center">ÚDRŽBA</p> | <p align="center">ТЕХНИЧЕСКОЕ ОБСЛУЖИВАНИЕ</p> | <p align="center">KONSERWACJA</p> |
| <p>⚠ UPOZORNĚNÍ!</p> <ul style="list-style-type: none"> - Vypněte motor a zkontrolujte, zda všechny pohyblivé díly stojí, - Odpojte kabelovou koncovku svíčky, - Vylijte benzín z nádržky, - Odejměte sběrný koš, - Nakloňte sekačku směrem dozadu na rukojeť, ale nepřevracajte ji. <p>NŮŽ</p> <p>⚠ POZOR - Při kontrole stavu nožů používejte ochranné rukavice.</p> <p>⚠ POZOR - Pravidelně kontrolujte, zda je šroub (A, obr.99) dotažený momentem 35 Nm (3,5 kgm).</p> <p>Jestliže časem zjistíte, že tráva není tak dobře posečena, potřebují nože zřejmě nabrousit. - Špatně nabroušený nůž trhá trávu a má za následek zežloutnutí trávníku. Jestliže jsou nože poškozené nebo zkřivené, je nutné je vyměnit.</p> <ul style="list-style-type: none"> - Broušení nožů je náročný postup. Pokud nedodržíte dokonalé vyvážení nožů, (obr.100), může dojít k nadměrným vibracím, jejichž důsledkem je uvolnění nožů a ohrožení bezpečnosti pracovníka. - Nože je nutné namontovat správnou stranou. Nesprávná montáž nožů může mít za následek špatné utažení nožů, jejich následné uvolnění a ohrožení bezpečnosti pracovníka. <p>Z těchto důvodů by mělo vyvážení a výměnu nožů provádět naše autorizované servisní středisko.</p> | <p>⚠ ВНИМАНИЕ!</p> <ul style="list-style-type: none"> - Остановите двигатель и подождите до полной остановки всех движущихся частей - Отсоедините трубку от свечи зажигания - Удалите топливо из бака - Снимите мешок для сбора травы - Наклоните газонокосилку назад, не опрокидывая ее. <p>ЛЕЗВИЕ</p> <p>⚠ ВНИМАНИЕ – Проверяя состояние ножей, надевайте защитные перчатки.</p> <p>⚠ ВНИМАНИЕ! - Периодически проверяйте, чтобы болт (А, Рис.99) был затянут с моментом 35 Нм (3,5 кгм).</p> <p>Если с течением времени качество скашивания травы перестает быть удовлетворительным, вероятно, ножи нуждаются в заточке. Плохо заточенный нож ров рвет траву и приводит к пожелтению газона. Если ножи повреждены или согнуты, их необходимо заменить.</p> <ul style="list-style-type: none"> - Заточка ножей является операцией, требующей очень большого внимания. Если не обеспечить их идеальную балансировку (Рис.100), могут возникнуть аномальные вибрации, ведущие к раскручиванию болтов крепления ножей с опасными последствиями для оператора. - Ножи должны быть установлены в правильном направлении. Неверный монтаж может помешать правильному закручиванию болтов, ведущему к их последующему раскручиванию во время работы с опасными последствиями для оператора. <p>По этим причинам балансировка и замена ножей должны осуществляться специалистами нашего авторизованного сервисного центра.</p> | <p>⚠ UWAGA!</p> <ul style="list-style-type: none"> - Wyłączyć silnik i sprawdzić, czy wszystkie części ruchome są zatrzymane, - Odłączyć fajkę świecy, - Opróżnić zbiornik na benzynę, - Zdjąć worek zbierający trawę, - Przechylić kosiarkę do tyłu, nie przewracając jej <p>NÓŻ</p> <p>⚠ UWAGA – Podczas sprawdzania stanu ostrzy należy wykonywać wszystkie czynności w rękawicach ochronnych.</p> <p>⚠ UWAGA - Należy okresowo sprawdzać, czy śruba (A, Rys.99) jest dokręcona momentem 35 Nm (3,5 kgm).</p> <p>Jeżeli w miarę upływu czasu rezultaty koszenia nie są zadowalające, prawdopodobnie konieczne jest naostrzenie ostrzy kosiarki.. Stępione ostrze wyrzuca trawę i powoduje żółknięcie trawnika. Jeżeli ostrza są uszkodzone lub skrzywione, należy je wymienić.</p> <ul style="list-style-type: none"> - Ostrzenie noży kosiarki jest bardzo delikatną operacją. Jeżeli nie jest zachowane idealne wyważenie ostrzy (Rys.100), może dochodzić do niekorzystnych wibracji prowadzących do ich obłuzowania, co może mieć groźne skutki dla operatora. - Ostrza muszą być zamontowane w prawidłowym kierunku. Nieodpowiedni montaż może spowodować nieprawidłowe dokręcenie, prowadzące do obłuzowania ostrzy, co może mieć groźne skutki dla operatora. <p>Z tych powodów wyważenie i wymiana ostrzy muszą być przeprowadzane w autoryzowanym centrum serwisowym.</p> |

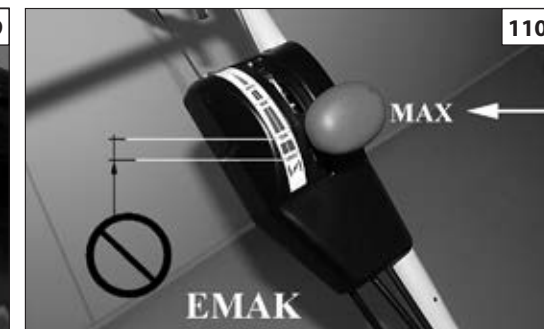
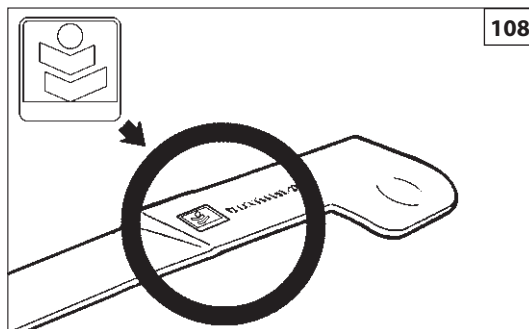
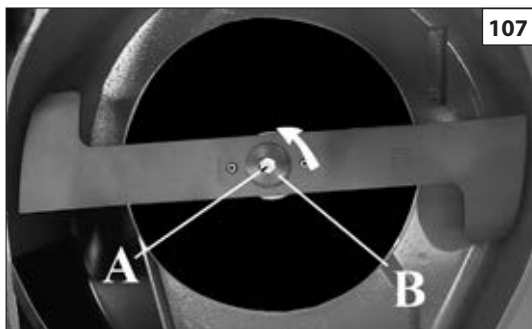

| Português | Ελληνικά | Türkçe |
|--|--|--|
| MANUTENÇÃO | ΣΥΝΤΗΡΗΣΗ | BAKIM |
| <p>⚠ ATENÇÃO – A lâmina de mulching deve ser montada conforme indicado na Fig.107.</p> <p>⚠ AVISO: Não repare acessórios de corte danifi cados soldando-os, endireitando-os ou modifi cando a sua forma. Isto pode fazer com que peças da ferramenta de corte se soltem, provocando lesões graves ou fatais.</p> <p>⚠ ATENÇÃO – Substitua sempre também o parafuso (A, Fig.107) e a anilha (B).</p> <p>⚠ ATENÇÃO – Utilize sempre lâminas originais marcadas (Fig.108). Utilize apenas lâminas originais cód. 66060413R (53) como peça de substituição.</p> <p>AFINAÇÃO DO CABO DE COMANDO DA TRACÇÃO (C, Fig. 109) (mod. T)</p> <p>Em caso de engate tardio da embraiagem, seleccione o regulador (A, Fig. 109) para dar a tensão correcta ao cabo, depois de desapertas as duas porcas (H).</p> <p>Ao que concerne a regulagem de base do cabo acelerador:</p> <ol style="list-style-type: none"> 1) Coloque a alavanca do acelerador na posição MAX (Fig.110-111). 2) Mova a bainha (A, Fig.112), todos em sua direção (em direção ao punho) e prenda com o grampo (B), apertando o parafuso (C). | <p>⚠ ΠΡΟΣΟΧΗ – Η λεπίδα επικάλυψης εδάφους (mulching) πρέπει να τοποθετηθεί όπως φαίνεται στην εικ. 107.</p> <p>⚠ ΠΡΟΕΙΔΟΠΟΙΗΣΗ: Μην επισκευάζετε ποτέ χαλασμένα εξαρτήματα κοπής με συγκόλληση, ίσιωμα ή τροποποίηση του σχήματος. Αυτό μπορεί να προκαλέσει την απόσπαση κομματιών του εργαλείου κοπής με αποτέλεσμα σοβαρό ή θανάσιμο τραυματισμό.</p> <p>⚠ ΠΡΟΣΟΧΗ - Αντικαθιστάτε πάντα το μπουλόνι (A, εικ. 107) και τη ροδέλα (B).</p> <p>⚠ ΠΡΟΣΟΧΗ – Χρησιμοποιείτε πάντα γνήσια μαχαίρια με σήμανση (Εικ.108). Χρησιμοποιείτε μόνο γνήσιες λεπίδες κωδ. 66060413R (53) ως ανταλλακτικό.</p> <p>ΡΥΘΜΙΣΗ ΤΗΣ ΝΤΙΖΑΣ ΕΛΕΓΧΟΥ ΜΕΤΑΔΟΣΗΣ ΚΙΝΗΣΗΣ (C, Εικ. 109) (μοντ. T)</p> <p>Σ περίπτωση καθυστρημένου κομπλαρίσματος του συμπλέκτη χρησιμοποιήστε το ρυθμιστή (A, Εικ. 109) για να ρυθμίσει την τάση ντίζας αφού λασκάρτε τα δύο παξιμάδια (H).</p> <p>Για όσον αφορά τη ρύθμιση της ντίζας γκαζιού:</p> <ol style="list-style-type: none"> 1) Βάλτε το μοχλό γκαζιού στη θέση MAX (Εικ.110-111). 2) Μετακινήστε το περίβλημα (A, Εικ.112), όλα προς το μέρος σας (προς τη λαβή) και ασφαλίστε το με το σφιγκτήρα (B), σφίγγοντας τη βίδα (C). | <p>⚠ DİKKAT – Malçlama bıçağı Şek.107'te gösterildiği gibi takılmalıdır.</p> <p>⚠ UYARI: Hasarlı kesici uçları asla, kaynak yaparak, düzleştirerek veya şeklini değiştirerek onarmayınız. Bu, kesme aletinin parçalarının kopmasına ve ciddi veya ölümcül yaralanmalara neden olabilir.</p> <p>⚠ DİKKAT - Civatayı (A, Şek.107) ve rondelayı (B) da daima değiştiriniz.</p> <p>⚠ DİKKAT – Daima orijinal markalı bıçaklar kullanınız (Şek. 108). Yedek parça olarak sadece 66060413R (53) kod numaralı orijinal bıçakları kullanınız.</p> <p>ÇEKME KUMANDASI KABLOSUNUN AYARLANMASI (C, Şekil 109) (model T)</p> <p>Kavramanın gecikmeli olarak devreye girmesi durumunda, iki adet somunu (H) gevşleterek, kabloya doğru gerilimi vermek için ayar bölümünde (A, Şekil 109). ayarlama yapınız.</p> <p>Gaz ayarı yapmak için:</p> <ol style="list-style-type: none"> 1) MAX pozisyonuna (şekil 110-111) üzerine gaz kolunu koy. 2) Sapa doğru kılıf (A, şekil 112), size doğru tüm (taşı) ve vidayı (C) sıkarak, kelepçe (B) ile sabitleyin. |

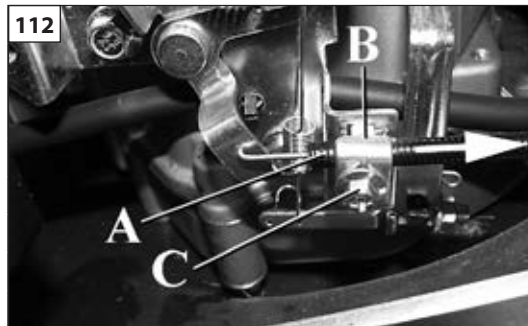

| Česky | Русский | Polski |
|---|--|--|
| <p style="text-align: center;">ÚDRŽBA</p> | <p style="text-align: center;">ТЕХНИЧЕСКОЕ ОБСЛУЖИВАНИЕ</p> | <p style="text-align: center;">KONSERWACJA</p> |
| <p>⚠ POZOR – Mulčovací nůž se musí namontovat podle obr. 107.</p> <p>⚠ UPOZORNĚNÍ: Nikdy se nesnažte opravovat poškozený sekací nástroj ohýbáním, narovnáváním nebo jiným tvarováním. Jednotlivé díly řezného nástroje by se mohly uvolnit a způsobit vážné či smrtelné zranění.</p> <p>⚠ POZOR - Vždy vyměňujte šroub (A, obr.107) i s podložkou (B).</p> <p>⚠ POZOR - Používejte vždy originální nože se značkou (obr.108). Používejte pouze originální nože. 66060413R (53) jako náhradní díl.</p> | <p>⚠ ВНИМАНИЕ! Мульчирующий нож должен быть установлен так, как показано на Рис.107.</p> <p>⚠ ПРЕДОСТЕРЕЖЕНИЕ: Никогда не ремонтируйте поврежденные режущие насадки путем сварки, рихтовки или изменения их формы. Это может привести к отделению частей режущих насадок с последующей серьезной или даже летальной травмой.</p> <p>⚠ ВНИМАНИЕ! - Всегда заменяйте также болт (A, Рис.107) и шайбу (B).</p> <p>⚠ ВНИМАНИЕ – Всегда используйте оригинальные ножи с маркировкой (Рис.108). Используйте в качестве запчастей только оригинальные ножи, код 66060413R (53).</p> | <p>⚠ UWAGA – Ostrze do rozdrabniania (funkcja "mulching") musi być zamontowane w taki sposób, jak pokazano na rys.107.</p> <p>⚠ OSTRZEŻENIE: Nigdy nie wolno próbować naprawiać uszkodzonego ostrza poprzez spawanie, prostowanie go bądź zmienianie kształtu. Może to powodować odrywanie się fragmentów narzędzia tnącego i doprowadzić do poważnych bądź śmiertelnych obrażeń ciała.</p> <p>⚠ UWAGA - Należy zawsze wymieniać także śrubę (A, Rys.107) i podkładkę (B).</p> <p>⚠ UWAGA - Stosować zawsze oryginalne, odpowiednio oznakowane ostrza (Rys.108). Używać jako części zamiennych tylko oryginalnych ostrzy - kod 66060413R (53).</p> |
| <p>SEŘÍZENÍ LANKA PRO OVLÁDÁNÍ Pohonu (C, obr. 109) (model T)</p> <p>V případě opožděného spínání spojky pojezdu seřídte otáčením nastavovacího prvku (A, obr. 109), po uvolnění dvou matic (H), správné napnutí lanka.</p> <p>Pokud jde o seřízení lanka plynu:</p> <ol style="list-style-type: none"> 1) Vložte plynovou páku na poloze MAX (Obr.110-111). 2) Přesuňte plášť (A, Obr.112), to vše směrem k sobě (směrem k rukojeti) a zajistěte pomocí spony (B), utažením šroubu (C). | <p>РЕГУЛИРОВКА ТРОСА УПРАВЛЕНИЯ ТЯГОЙ (C, Рис. 109) (мод. Т)</p> <p>В случае позднего срабатывания сцепления произведите регулировку натяжителя (A, Рис. 109) с тем, чтобы получить правильное натяжение троса, предварительно ослабив две гайки (H).</p> <p>При регулировке троса газа:</p> <ol style="list-style-type: none"> 1) Установите рычаг дроссельной заслонки на положение MAX (Рис.110-111). 2) Переместить оболочку (A, Рис.112), все к вам (к рукоятке) и закрепите его с помощью зажима (B), затянув винт (C). | <p>REGULACJA PRZEWODU STEROWNICZEGO NAPĘDU (C, Rys. 109) (mod. T)</p> <p>W przypadku opóźnionego sprzęgu, należy przy pomocy regulatora (A, Rys. 109) zapewnić właściwe napięcie w przewodzie, przy czym należy pamiętać o wcześniejszym poluzowaniu dwóch nakrętek (H).</p> <p>Regulacja długości linki gazu:</p> <ol style="list-style-type: none"> 1) Ustaw dźwignię przepustnicy w pozycji MAX (Rys.110-111). 2) Przesuń osłonę (A, Rys.112), wszystkie do siebie (w kierunku uchwytu) i zabezpiecz go za pomocą zacisku (B), dokręcając śrubę (C). |

| Português | Ελληνικά | Türkçe |
|---|--|---|
| MANUTENÇÃO | ΣΥΝΤΗΡΗΣΗ | BAKIM |
| <p>SACO RECOLHE-RELVAS</p> <p>⚠ ATENÇÃO – Pare o motor e desligue a vela antes de retirar o saco e quando limpar o orifício de descarga da relva.</p> <p>Verifique frequentemente que o saco não esteja mal montado ou esteja avariado.</p> <p>Verifique que as malhas da tela do saco recolhe-relvas não estejam obstruídas; caso estiverem, lave o saco com água e deixe-o enxugar completamente antes de remontá-lo.</p> <p>Se trabalhar com um saco recolhe-relvas avariado ou com as malhas obstruídas, o saco não se enche totalmente.</p> <p>Se trabalhar, ao invés, com um saco lavado mas ainda úmido, as malhas obstruir-se-ão com mais facilidade.</p> <p>NOTA: É favor manejar o óleo usado de maneira conforme às normas ambientais. Aconselhamos que o leve num recipiente fechado até à sua estação de serviço para reciclagem. Não deite junto com o lixo nem deite no chão.</p> | <p>ΣΑΚΟΣ ΠΕΡΙΣΥΛΛΟΓΗΣ ΓΡΑΣΙΔΙΟΥ</p> <p>⚠ ΠΡΟΣΟΧΗ – Σβήστε τον κινητήρα και αποσυνδέστε το μπουζί πριν αφαιρέσετε τον κάδο, καθώς και όταν καθαρίζετε το άνοιγμα εξαγωγής των χόρτων.</p> <p>Ελέγχετε τακτικά αν ο σάκος περισυλλογής γρασιδιού είναι σωστά τοποθετημένος ή αν έχει υποστεί ζημιά. Βεβαιωθείτε ότι τα “μάτια” του υφασμάτινου σάκου περισυλλογής γρασιδιού δεν είναι φραγμένα. Αν είναι, να πλύνετε το σάκο με νερό και να τον αφήσετε να στεγνώσει εντελώς πριν τον ξανατοποθετήσετε. Αν εργάζεστε με ένα σάκο περισυλλογής γρασιδιού που έχει υποστεί ζημιά ή με τα “μάτια” φραγμένα, ο σάκος δεν θα μπορέσει να γεμίσει εντελώς. Αν όμως εργάζεστε με έναν σάκο πλυμένο αλλά ακόμα υγρό, τα “μάτια” θα φράξουν πιο εύκολα.</p> <p>ΣΗΜΕΙΩΣΗ: Το χρησιμοποιημένο λάδι κινητήρων μπορεί να προκαλέσει καρκίνο του δέρματος, εάν έρχεται επανειλημμένα σε επαφή με το δέρμα, για παρατεταμένο χρονικό διάστημα. Αν και αυτή η περίπτωση είναι απίθανη, εκτός και εάν έρχεστε σε επαφή με χρησιμοποιημένα λάδια σε καθημερινή βάση, είναι φρόνιμο να πλένετε καλά τα χέρια σας με σαπούνι και νερό, το ταχύτερο δυνατόν μετά την επαφή με χρησιμοποιημένα λάδια.</p> | <p>ÇİM TORBASI</p> <p>⚠ Dikkat – Torbayı çıkarmadan önce ve ot tahliye deliği temizlenirken motoru durdurun ve bujinin bağlantısını kesin.</p> <p>Sık sık torbayı kontrol edin. Torbada delik olmasın ya da torba kaymasın.</p> <p>Süzgeç tıkalı olmasın. Tıkalıysa dikkatle suyla yıkayın ve tekrar yerine takmadan önce iyice kurulayın.</p> <p>Hasarlı ya da tıkalı torbayla çalışırsanız torba hiçbir zaman tamamiyle dolmaz.</p> <p>Islak torba kullanırsanız, torba hemen tıkanır.</p> <p>NOT: Motor yağını çevresel koşullara dikkat ederek boşaltınız. Geri dönüşüm için, sızdırmaz bir kap içinde bir servis istasyonuna götürerek tasfiye etmeniz önerilir. Atıkların arasında, çöpe dökmeyiniz veya toprağa gömmeyiniz.</p> |

| Česky | Русский | Polski |
|--|--|--|
| ÚDRŽBA | ТЕХНИЧЕСКОЕ ОБСЛУЖИВАНИЕ | KONSERWACJA |
| <p>SBĚRNÝ KOŠ NA TRÁVU</p> <p>⚠ POZOR – Před sejmutím sběrného koše a před čištěním otvoru pro vyhazování trávy zastavte motor a odpojte zapalovací svíčku.</p> <p>Pravidelně kontrolujte, zda není sběrný koš špatně nasazený nebo poškozený. Kontrolujte, zda nejsou oka koše zanešená; je-li tomu tak, umyjte koš vodou a nechte jej před opětovným nasazením úplně vyschnout. Jestliže budete pokračovat v práci s poškozeným košem nebo s košem se zanešenými oky, koš se úplně nenaplní. V případě, že použijete k práci vlhký koš, oka se snadno zanesou trávou.</p> <p>VÝSTRAHA: Doporučujeme bezprostředně po dotyku s opotřebovaným olejem umýt důkladně ruce vodou a mýdlem. Dbejte prosím při likvidaci starého oleje odpovídajících pravidel ochrany životního prostředí. Doporučuje se proto dopravovat olej v uzavřených nádobách do sběrných použitých olejů. Použitý olej nevyhazujte mezi odpady a nelijte do kanalizace, odpadu nebo na zem.</p> | <p>ТРАВΟΣБОРНИК</p> <p>⚠ ВНИМАНИЕ! Останавливайте двигатель и отсоединяйте свечу перед тем, как снимать травосборник и при очистке отверстия для выброса травы.</p> <p>Всегда проверяйте состояние травосборника на наличие повреждений. Если травосборник загрязнен, то промойте его с помощью неагрессивных моющих средств и просушите его, не надевая на косилку. Мокрый травосборник при работе быстро забьется травой и косилка не сможет наполнять его до конца. Если же работаться выстиранным, но еще влажным мешком, ячейки будут забиваться быстрее.</p> <p>ПРИМЕЧАНИЕ: Утилизировать отработанное моторное масло в экологически чистой. Желательно, чтобы принести в закрытой посуде в местное отделение службы для утилизации. Не выбрасывайте его в мусорный контейнер, или вообще похоронить его в выхлопных газах.</p> | <p>ZBIORNIK ŚCIĘTEJ TRAWY</p> <p>⚠ UWAGA - Przed wyjęciem worka lub przystąpieniem do czyszczenia otworu wylotowego trawy należy zatrzymać silnik i odłączyć świecę.</p> <p>Okresowo sprawdzać, czy zbiornik ściętej trawy jest prawidłowo zamontowany i czy nie jest uszkodzony. Sprawdzać czy otwory w zbiorniku nie są zatkane, i, w razie potrzeby, przemyć zbiornik wodą i pozostawić do wyschnięcia przed ponownym montażem. W przypadku pracy z uszkodzonym zbiornikiem lub z zatkanyimi otworami, zbiornik nie może się całkowicie napęlić. W przypadku pracy z umyтым, lecz jeszcze wilgotnym zbiornikiem, otwory się łatwiej zatykają.</p> <p>UWAGA: Ze zużyтым olejem postępuj w sposób, który nie zagraża środowisku. Zanieś go w szczelnym pojemniku do najbliższej stacji benzynowej lub zakładu utylizacji. Nie wylewaj oleju do ścieków, nie wyrzucaj do śmietnika i nie wylewaj na ziemię.</p> |

P DADOS TECNICOS**GR ΤΕΧΝΙΚΑ ΣΤΟΙΧΕΙΑ****TR TEKNİK ÖZELLİKLERİ****CZ TECHNICKÉ ÚDAJE****RUS UA ТЕХНИЧЕСКИЕ ДАННЫЕ****PL DANE TECHNICZNE**

| | | |
|---|---|---|
| Modelo - Μοντέλο - Modeller - Model - Модель - Model | 53 | |
| Langura do corte - Πλάτος κοπής - Kesim genişligie - Šířka sečení - Тормоз двигателя - Szerokość koszenia | 51 cm | |
| Empuxo-tração - Ωθηση-ελξη - İtmeli kendinden yürüyen - Typ pojazdu - Количество скоростей - Z linką -z napędem | TRAÇÃO - ΕΛΞΗ - ÇEKİM - SAMOCHODNÝ - ВЫСОТА КОШЕНИЯ - Z NAPĘDEM | |
| Tipo de motor - Κινητήρας - Motor - Тип двигателя - Silnik | 4 TIEMPOS - 4 ΤΡΟΧΟΣ - 4 ZAMANLI - 4 TAKTNI - 4 ТИП ЗАПУСКА - 4 SUWONY | |
| Freio motor - Φρενο κινητήρα - Frenli motor - Brzda motoru - Емкость травосборника - Hamulec silnika | SI - NAI - VAR - ANO - ДА - ТАК | |
| Nº rot/min máxima - Αρ. μεγιστος στροφων - Maksimum devir (rpm) - Maximální otáčky (ot./min) - Максимальное число оборотов - Obroty maksymalne silnika | 2900 ± 100 min⁻¹ | |
| Nº velocidades - Αρ. Ταχυτητας - Vites - Počet rychlostí - Вес - Ilość biegów | 1 | VARIABLE - ΤΑΧΥΤΗΤΑΣ - SAYISI - VARIABILNÍ - СКОРОСТИ - WARIATORA |
| Velocidade de avanço a 2900 rot-min - Ταχυτητα κινησης σε 2900 rpm - Yürüme hizi 2900 rpm - Rychlost pojazdu při 2900 ot/min. - Тип двигателя 2900 rpm - Prędkość jazdy przy 2900 obr-min | 3,4 km/h | min 2,5 km/h - max 4,5 km/h |
| Langura do corte - Πλάτος κοπής - Kesim genişligie - Výška sečení - Тормоз двигателя - Szerokość koszenia | MIN 30 mm - MAX 70 mm CENTRALIZADA - ΚΕΝΤΡΙΚΟΣ - MERKEZİ - CENTRÁLNÍ - ЦЕНТРАЛИЗОВАННАЯ - CENTRALNA | |
| Capacidade do saco - χωριτηκοτητα σακου - Çim torbasi deposnumhacmi - Objem koše - Несамohодная - Pojemność zbiornika | 80 ℓ | |
| Peso - Βάρος - Ağırlık - Hmotnost - Самоходная - Ciężar | 46.5 | 47 kg |

| | | |
|---|---|--|
| P DADOS TECNICOS GR ΤΕΧΝΙΚΑ ΣΤΟΙΧΕΙΑ | TR TEKNİK ÖZELLİKLERİ CZ TECHNICKÉ ÚDAJE | RUS UA ТЕХНИЧЕСКИЕ ДАННЫЕ PL DANE TECHNICZNE |
|---|---|--|

| | | | | |
|---|------------------------|--|----------------------|-------------------|
| Largura do corte - Πλάτος κοπής - Kesim genişliği - Šíře sečení - Ширина кошения - Szerokość koszenia | | | 51 cm | |
| Pressão do som - Ακουστική πίεση – Basınç - Hladina akustického tlaku - Уровень звукового давления - Ciśnienie akustyczne | dB (A) | L_{PA av} EN ISO 5395-1 EN ISO 5395-2 | 87.0 | |
| Incerteza - Αβεβαιότητα - Belirsizlik - Odchylka - Погрешность - Niepewność | dB (A) | | 1.0 | |
| Nível de potência acústica registado - Μετρημένη στάθμη ηχητικής ισχύος - Ölçülmüş ses gücü seviyesi - Naměřená hladina akustického výkonu - Измеренный уровень звуковой мощности - Poziom mocy akustycznej zmierzony | dB (A) | 2000/14/EC EN ISO 5395-1 EN ISO 5395-2 EN ISO 3744 | 97.0 | |
| Incerteza - Αβεβαιότητα - Belirsizlik - Odchylka - Погрешность - Niepewność | dB (A) | | 1.0 | |
| Nível potencia acústica garantido - Εγγυημένη σταθμη ακουστικής ισχύος - Garant edilən ses gücü seviyesi - Garantovaná hladina akustického výkonu - Допустимый уровень звукового давления - Moc akustyczna gwarantowana | dB (A) | L_{WA} 2000/14/EC EN ISO 5395-1 EN ISO 5395-2 EN ISO 3744 | 98.0 | |
| Nível de vibração - Επιπεδο κραδασμού – Titreiiim - Úroveň vibrací - Уровень вибрации - Poziom wibracji | m/s² | EN ISO 5395-1 EN ISO 5395-2 | 3.7 (B&S) | 7.5 (Emak) |
| Incerteza - Αβεβαιότητα - Belirsizlik - Odchylka - Погрешность - Niepewność | m/s² | EN 12096 | 1.0 (B&S) | 1.6 (Emak) |

| DECLARAÇÃO DE CONFORMIDADE | ΔΗΛΩΣΗ ΠΙΣΤΟΤΗΤΑΣ | UYGUNLUK BEYANI | ES PROHLÁŠENÍ O SHODĚ | ЗАЯВЛЕНИЕ О СООТВЕТСТВИИ | DEKLARACJA ZGODNOŚCI |
|--|---|---|---|---|---|
| Português | Ελληνικά | Türkçe | Česky | Русский | Polsky |
| O subscrito, | Ο κατωθεν υπογεγραμμενοζ, | Aşağıda imzası bulunan, | Níže podepsaný | Я, нижеподписавшийся | Niżej podpisana |
| EMAK spa via Fermi, 4 - 42011 Bagnolo in Piano (RE) ITALY | | | | | |
| atesta sob a própria responsabilidade que a máquina: | δηλώνει νπενθυνα οτι το μηχανημα: | aşağıda özellikleri verilen makine ile ilgili olarak sorumluluğu kendine ait olmak üzere müteakip beyanı vermektedir: | prohlašuje na svou vlastní odpovědnost, že stroj: | заявляю под собственной ответственностью, что машина: | świadoma odpowiedzialności za swój produkt, deklaruje, że urządzenie: |
| 1. categoria: corta-relva | 1. Ετδος: χλοοκοπτικό | 1. Tip: çim biçme makinesi | 1. Druh: rotační sekačky | 1. Род: газонокосилки | 1. Typ: kosiarki do trawy |
| 2. Marca: / Tipo: | 2. Μαρκα: / Τυπος | 2. Marka: / Tip: | 2. Značka: / Typ: | 2. Марка: / Тип: | 2. Marka: / Typ: |
| EFCO PROFESSIONAL ALUMINIUM AR 53 TK - AR 53 VBD OLEO-MAC PROFESSIONAL ALUMINIUM MAX 53 TK - MAX 53 VBD | | | | | |
| 3. identificação de serie | 3. Ανζων | 3. Seri tanımlaması | 3. Identifikační sériové č. | 3. Серийный номер | 3. Numer serii |
| 616 XXX 0001 - 616 XXX 9999 | | | | | |
| está em conformidade com as prescrições da Diretiva/Regulamento | συμμορφώνεται με τις απαιτήσεις της οδηγίας / του κανονισμού | Yönerge/Yönetmelik talimatlarına uygundur. | je v souladu s ustanoveními směrnice / nařízení | соответствует требованиям Директивы / Регламента | spełnia wymogi zawarte w dyrektywie/rozporządzeniu. |
| 2006/42/EC - 2014/30/EU - 2000/14/EC - (EU) 2016/1628 - (EU) 2017/654 - (EU) 2017/656 | | | | | |
| está em conformidade com as disposições das seguintes normas harmonizadas: | συμμορφούται με διατάξεις των ακόλουθων εναρμονισένων προτύπων: | aşağıdaki ilgili standartların şart ve koşullarına uygundur: | odpovídá ustanovením následujících harmonizovaných norem: | соответствует требованиям следующих гармонизированных норм: | jest zgodne z wymogami następujących zharmonizowanych norm: |
| ISO 14982:1998 - EN 55012:2007+A1:2009 - EN ISO 5395-1:2013/Amd 1:2017 - EN ISO 5395-2:2013/Amd1:2016/Amd2:2017 | | | | | |

| DECLARAÇÃO DE CONFORMIDADE | ΔΗΛΩΣΗ ΠΙΣΤΟΤΗΤΑΣ | UYGUNLUK BEYANI | ES PROHLÁŠENÍ O SHODĚ | ЗАЯВЛЕНИЕ О СООТВЕТСТВИИ | DEKLARACJA ZGODNOŚCI |
|---|--|--|---------------------------------------|---|--|
| Português | Ελληνικά | Türkçe | Česky | Русский | Polsky |
| Procedimentos para as avaliações de conformidade efectuadas | Διαδικασίες που ακολουθήθηκαν για την εκτίμηση της συμμόρφωσης | Takip edilen uygunluk tayini prosedürü | Použitý postup posuzování shody | Используемые процедуры по оценке соответствия требованиям | Wykonane procedury kontroli zgodności |
| Annex VI - 2000/14/EC | | | | | |
| Nível de potência acústica registado | Μετρημένη στάθμη ηχητικής ισχύος | Ölçülmüş ses gücü seviyesi | Naměřená hladina akustického výkonu | Измеренный уровень звуковой мощности | Poziom zmierzonej mocy akustycznej |
| 97.0 dB(A) | | | | | |
| Nível de potencia acústica garantido: | Εγγυηµενη σταθμη ακουστικης ισχυος: | Garanti edilen ses gücü seviyesi | Zaručená hladina akustického výkonu | Гарантируемый уровень звуковой мощности | Poziom gwarantowanej mocy akustycznej |
| 98.0 dB(A) | | | | | |
| Nome e endereço da entidade notificadora | Όνομα και διεύθυνση του φορέα κοινοποίησης | Bilgilendirilen makamın adı ve adresi | Název a adresa ohlašujícího úřadu | Название и адрес уведомителя | Nazwa i adres instytucji wydającej |
| DPLF 64823 Groß-Umstadt - Germany - EC n. 0363 | | | | | |
| Tipo do dispositivo de corte: lâmina rotativa | Τυπος εργαλειου κοπης: περιστρεφομενος δισκος | Kesim cihazı tipi: döner bıçak | Typ sekacího zařízení: rotační nůž | Тип режущего устройства: роторное лезвие | Typ urządzenia tnącego: ostrze obrotowe |
| Largura do corte: | Πλατος κοπης: | Kesim genişliği | Záběr sečení | Ширина вырезывания: | Szerokość cięcia |
| 51 cm | | | | | |

Feito em / Κατασκευάζεται σε / Yapım yeri / Provedeno v / Сделано в / Wykonano w : Bagnolo in piano (RE) Italy - via Fermi, 4

Data / Ημερομηνία / Datum / Data / Дата: 01/01/2019

Documentação Técnica depositada em Sede Administrativa. - Direção Técnica
 Η τεχνική τεκμηρίωση διατίθεται στην έδρα της εταιρείας. - Τεχνική διεύθυνση
 Teknik dokümanlar İdari Merkezde bulundurulmaktadır. - Teknik Kılavuz
 Technická dokumentace uložena ve správním sídle společnosti. - Technické vedení
 Техническая документация, хранящаяся в административном отделе. - Техническое руководство
 Dokumentacja techniczna złożona w siedzibie administracyjnej. - Dyrekcja techniczna

 **Emak**[®] s.p.a.
 Fausto Bellamico - President

TABELA DE MANUTENÇÃO

| Queira notar que os seguintes intervalos de manutenção são aplicáveis apenas para as condições normais de funcionamento. Se o seu trabalho quotidiano for mais exigente relativamente ao normal, os intervalos de manutenção devem ser consequentemente reduzidos. | | Antes de cada utilização | Após cada paragem para abastecimento | Semanalmente | Se danificado ou com defeito | Conforme indicado |
|--|--|--------------------------|--------------------------------------|--------------|------------------------------|-------------------|
| Máquina completa | Inspeccione: fugas, fendas e desgaste | X | X | | | |
| Controlos: motor de arranque e alavanca do acelerador | Verifique o funcionamento | X | X | | | |
| Depósito de combustível | Inspeccione: fugas, fendas e desgaste | X | X | | | |
| Lâmina | Inspeccione: danos e desgaste | X | X | | | |
| | Substitua | | | | X | |
| Alavanca de tracção (Modelo T) | Verifique o funcionamento | X | | | | |
| Paragem da lâmina | Verifique o funcionamento | X | | | | |
| | Substitua | | | | X | |
| Todos os parafusos e porcas acessíveis | Inspeccione e aperte | | | X | | |
| Filtro de ar | Limpe | X | | | | |
| | Substitua | | | | X | A cada 6 meses |
| Aletas do cilindro e ranhuras da cobertura do grupo de arranque | Limpe | | | X | | |
| Cordão de arranque | Inspeccione: danos e desgaste | | | X | | |
| | Substitua | | | | X | |
| Vela de ignição | Verifique a distância dos eléctrodos | | | X | | |
| | Substitua | | | | X | A cada 6 meses |
| Saco de recolha de relva e deflector traseiro | Verifique se estão gastos ou danificados | X | X | | | |

ΠΙΝΑΚΑΣ ΣΥΝΤΗΡΗΣΗΣ

| Λάβετε υπόψη ότι τα παρακάτω διαστήματα συντήρησης ισχύουν αποκλειστικά και μόνο για κανονικές συνθήκες λειτουργίας του μηχανήματος. Εάν οι συνθήκες χρήσης του μηχανήματος είναι πιο απαιτητικές, τα διαστήματα συντήρησης πρέπει να είναι πιο σύντομα. | | Πριν από κάθε χρήση | Μετά από κάθε διακοπή για ανεφοδιασμό | Εβδομαδιαίως | Σε περίπτωση βλάβης ή ζημίας | Όπως απαιτείται |
|--|--------------------------------------|---------------------|---------------------------------------|--------------|------------------------------|-----------------|
| Ολόκληρο το μηχανήμα | Έλεγχος: διαρροές, ρωγμές και φθορά | X | X | | | |
| Χειριστήρια: μίζα και λεβιές γκαζιού | Έλεγχος λειτουργίας | X | X | | | |
| Ρεζερβουάρ καυσίμου | Έλεγχος: διαρροές, σχισμές και φθορά | X | X | | | |
| Λεπίδα | Έλεγχος: ζημιές και φθορά | X | X | | | |
| | Αντικατάσταση | | | | X | |
| Λεβιές μετάδοσης κίνησης (Μοντέλο T) | Έλεγχος λειτουργίας | X | | | | |
| Ακινητοποίηση λεπίδας | Έλεγχος λειτουργίας | X | | | | |
| | Αντικατάσταση | | | | X | |
| Όλες οι βίδες και τα παξιμάδια με εύκολη πρόσβαση | Έλεγχος και εκ νέου σύσφιξη | | | X | | |
| Φίλτρο αέρα | Καθαρισμός | X | | | | |
| | Αντικατάσταση | | | | X | Κάθε 6 μήνες |
| Πτερύγια κυλίνδρου και σχισμές περιβλήματος μίζας | Καθαρισμός | | | X | | |
| Κορδόνι εκκίνησης | Έλεγχος: ζημιές και φθορά | | | X | | |
| | Αντικατάσταση | | | | X | |
| Μπουζί | Έλεγχος απόστασης ηλεκτροδίων | | | X | | |
| | Αντικατάσταση | | | | X | Κάθε 6 μήνες |
| Κάδος συλλογής χλόης και πίσω εκτροπέας | Ελέγξτε εάν υπάρχουν φθορές ή ζημιές | X | X | | | |

BAKIM TABLOSU

| Verilen bakım aralıklarının sadece normal çalışma koşulları için geçerli olduğunu lütfen göz önünde bulundurunuz. Günlük çalışmanın normalden daha ağır olması halinde, bakım aralıkları uygun şekilde kısaltılmalıdır. | | Her kullanım öncesinde | Her yakıt doldurma molasından sonra | Haftalık | Hasarlı veya hatalı olması halinde | İstenildiği şekilde |
|---|--|------------------------|-------------------------------------|----------|------------------------------------|---------------------|
| Tüm makine | Gözden geçiriniz: Kaçaklar, çatlaklar ve aşınmalar | X | X | | | |
| Kontroller: marş motoru ve hızlandırıcı kolu | Çalışmasını kontrol ediniz | X | X | | | |
| Yakıt deposu | Gözden geçiriniz: Kaçaklar, delikler ve aşınmalar | X | X | | | |
| Bıçak | Gözden geçiriniz: Hasar ve aşınma | X | X | | | |
| | Değiştiriniz | | | | X | |
| Çekme kolu (Model T) | Çalışmasını kontrol ediniz | X | | | | |
| Bıçak durdurma | Çalışmasını kontrol ediniz | X | | | | |
| | Değiştiriniz | | | | X | |
| Tüm erişilebilir vidalar ve somunlar | Gözden geçiriniz ve yeniden sıkılayınız | | | X | | |
| Hava filtresi | Temizleyiniz | X | | | | |
| | Değiştiriniz | | | | X | Her 6 ayda |
| Silindir kanatçıkları ve çalışma tertibatının soğutma panelleri | Temizleyiniz | | | X | | |
| Çalıştırma kordonu | Gözden geçiriniz: Hasar ve aşınma | | | X | | |
| | Değiştiriniz | | | | X | |
| Buji | Elektrot mesafelerini kontrol ediniz | | | X | | |
| | Değiştiriniz | | | | X | Her 6 ayda |
| Çim toplama torbası ve arka deflektör | Aşınmış veya hasarlı olup olmadıklarını kontrol edin | X | X | | | |

TABULKA ÚDRŽBY

| Uvědomte si prosím, že následující intervaly údržby platí pouze pro běžné pracovní podmínky. Je-li vaše denní práce náročnější než běžná, musí se intervaly údržby příslušně zkrátit. | | Před každým použitím | Po každé přestávce pro doplnění paliva | Každý týden | Při poškození nebo závadě | Podle potřeby |
|---|---|----------------------|--|-------------|---------------------------|------------------|
| Celý stroj | Zkontrolovat: úniky, trhliny a opotřebení | X | X | | | |
| Kontroly: sytič a páčka plynu | Kontrola činnosti | X | X | | | |
| Palivová nádrž | Zkontrolovat: úniky, trhliny a opotřebení | X | X | | | |
| Nůž | Zkontrolovat: poškození a opotřebení | X | X | | | |
| | Vyměnit | | | | X | |
| Páčka pojezdu (model T) | Kontrola činnosti | X | | | | |
| Zastavení nože | Kontrola činnosti | X | | | | |
| | Vyměnit | | | | X | |
| Všechny přístupné šrouby a matice | Zkontrolovat a dotáhnout | | | X | | |
| Vzduchový filtr | Vyčistit | X | | | | |
| | Vyměnit | | | | X | Každých 6 měsíců |
| Žebra válce a šterbiny v krytu spouštěče | Vyčistit | | | X | | |
| Startovací lanko | Zkontrolovat: poškození a opotřebení | | | X | | |
| | Vyměnit | | | | X | |
| Svíčka | Zkontrolovat vzdálenost elektrod | | | X | | |
| | Vyměnit | | | | X | Každých 6 měsíců |
| Sběrný koš na trávu a deflektor | Kontrola opotřebení či poškození | X | X | | | |

ТАБЛИЦА ТЕХОБСЛУЖИВАНИЯ

| Обращаем Ваше внимание на то, что указанные интервалы техобслуживания предполагают использование устройства в нормальных рабочих условиях. Если повседневные условия эксплуатации устройства являются более тяжелыми, интервалы между операциями техобслуживания должны быть сокращены соответствующим образом. | | Каждый раз перед использованием | После каждой заправки | Каждую неделю | В случае повреждения или неисправности | По мере необходимости |
|---|--|---------------------------------|-----------------------|---------------|--|-----------------------|
| Вся машина | Проверить: утечки, трещины и износ | X | X | | | |
| Ручки управления: стартер и рычаг акселератора | Проверить работоспособность | X | X | | | |
| Топливный бак | Проверить: утечки, трещины и износ | X | X | | | |
| Нож | Проверить: повреждения и износ | X | X | | | |
| | Заменить | | | | X | |
| Рычаг движения (Модель T) | Проверить работоспособность | X | | | | |
| Остановка ножа | Проверить работоспособность | X | | | | |
| | Заменить | | | | X | |
| Все доступные винты и гайки | Проверить и затянуть | | | X | | |
| Воздушный фильтр | Очистить | X | | | | |
| | Заменить | | | | X | Каждые 6 месяцев |
| Оребрение цилиндра и отверстия картера запуска | Очистить | | | X | | |
| | Проверить: повреждения и износ | | | X | | |
| Пусковой шнур | Проверить: повреждения и износ | | | X | | |
| | Заменить | | | | X | |
| Свеча зажигания | Проверить расстояние между электродами | | | X | | |
| | Заменить | | | | X | Каждые 6 месяцев |
| Мешок-травосборник и задний дефлектор | Проверьте на износ и повреждения | X | X | | | |

TABELA KONSERWACJI

| Należy pamiętać, iż poniższe zalecenia dotyczące częstotliwości konserwacji odnoszą się wyłącznie do standardowych warunków eksploatacji. Jeśli codzienna eksploatacja urządzenia jest intensywniejsza od normalnej, należy zwiększyć częstotliwość konserwacji. | | Przed każdym użyciem | Po każdorazowym uzupełnieniu paliwa | Co tydzień | W razie uszkodzenia lub usterki | W razie potrzeby |
|--|--|----------------------|-------------------------------------|------------|---------------------------------|------------------|
| Całe urządzenie | Sprawdzić: wycieki, pęknięcia i oznaki zużycia | X | X | | | |
| Kontrole: rozrusznik i dźwignia gazu | Sprawdzić działanie | X | X | | | |
| Zbiornik paliwa | Sprawdzić: wycieki, pęknięcia i oznaki zużycia | X | X | | | |
| Ostrze | Sprawdzić: uszkodzenia i oznaki zużycia | X | X | | | |
| | Wymienić | | | | X | |
| Dźwignia napędu (Model T) | Sprawdzić działanie | X | | | | |
| Zatrzymywanie ostrza | Sprawdzić działanie | X | | | | |
| | Wymienić | | | | X | |
| Wszystkie dostępne śruby i nakrętki | Sprawdzić i ponownie dokręcić | | | X | | |
| Filtr powietrza | Oczyszczyć | X | | | | |
| | Wymienić | | | | X | Co 6 miesięcy |
| Żeberka cylindra oraz otwory w pokrywie rozrusznika | Oczyszczyć | | | X | | |
| Linka rozrusznika | Sprawdzić: uszkodzenia i oznaki zużycia | | | X | | |
| | Wymienić | | | | X | |
| Świeca zapłonowa | Sprawdzić odległość pomiędzy elektrodami | | | X | | |
| | Wymienić | | | | X | Co 6 miesięcy |
| Worek na trawę i deflektor tylny | Sprawdzić: czy części nie są zużyte lub uszkodzone | X | X | | | |

RESOLUÇÃO DE PROBLEMAS

 **ATENÇÃO:** parar sempre a unidade e desligar a vela antes de efectuar todos os testes correctivos recomendados na tabela abaixo, excepto se for necessário o funcionamento da unidade.

Quando forem verificadas todas as possíveis causas e o problema não for resolvido, consultar um Centro de Assistência Autorizado. Caso se verifique um problema que não esteja listado nesta tabela, consultar um Centro de Assistência Autorizado.

| PROBLEMA | CAUSAS POSSÍVEIS | SOLUÇÃO |
|---|---|---|
| O motor não arranca ou desliga-se passados poucos segundos do arranque. | 1. Não faz faísca 2. Motor afogado | 1. Verificar a faísca da vela. Se não existir faísca, repetir o teste com uma vela nova. 2. Seguir o procedimento da pág. 24. Se o motor ainda não arrancar, repetir o procedimento com uma vela nova. |
| O motor arranca, mas não acelera correctamente ou não funciona correctamente a velocidade elevada. | O carburador deve ser regulado. | Contactar um Centro de Assistência Autorizado para afinar o carburador. |
| O motor não atinge a velocidade plena e/o emite fumo excessivo. | 1. Filtro de ar sujo. 2. O carburador deve ser regulado. | 1. Limpar; ver as instruções no capítulo Manutenção do filtro de ar. 2. Contactar um Centro de Assistência Autorizado para regular o carburador. |
| Modelo T – O motor trabalha mas, ao puxar a alavanca de tracção, o corta-relva não avança. | 1. A correia de tracção saiu do lugar. 2. A correia de tracção partiu. 3. Cabo de tracção mal regulado ou danificado. | 1. Mande reposicionar e, se necessário, substituir a correia de tracção num Centro de Assistência autorizado. 2. Mande substituir a correia de tracção num Centro de Assistência autorizado. 3. Mande regular ou substituir o cabo de tracção num Centro de Assistência autorizado. |
| O motor arranca e funciona, mas a corrente não roda  ATENÇÃO: nunca toque na corrente quando o motor está a trabalhar | | Desligue imediatamente o motor e contacte um Centro de Assistência autorizado. |

ΑΝΤΙΜΕΤΩΠΙΣΗ ΠΡΟΒΛΗΜΑΤΩΝ

 **ΠΡΟΣΟΧΗ:** Σβήνετε πάντα το μηχάνημα και αποσυνδέετε το μπουζί πριν από την εκτέλεση όλων των συνιστώμενων διορθωτικών ελέγχων που αναφέρονται στον παρακάτω πίνακα, εκτός εάν το μηχάνημα πρέπει να λειτουργεί.

Εάν διερευνηθούν όλες οι πιθανές αιτίες και το πρόβλημα παραμένει, επικοινωνήστε με το εξουσιοδοτημένο κέντρο τεχνικής υποστήριξης. Εάν εμφανιστεί κάποιο πρόβλημα που δεν αναφέρεται στον πίνακα αυτό, επικοινωνήστε με το εξουσιοδοτημένο κέντρο τεχνικής υποστήριξης.

| ΠΡΟΒΛΗΜΑ | ΠΙΘΑΝΕΣ ΑΙΤΙΕΣ | ΛΥΣΗ |
|---|--|---|
| Ο κινητήρας δεν παίρνει μπροστά ή σβήνει λίγα μόλις δευτερόλεπτα μετά την εκκίνηση. | 1. Δεν υπάρχει σπινθήρας 2. Μπουκωμένος κινητήρας | 1. Ελέγξτε το σπινθήρα του μπουζί. Εάν δεν υπάρχει σπινθήρας, επαναλάβετε τον έλεγχο με ένα καινούριο μπουζί. 2. Ακολουθήστε τη διαδικασία στη σελ. 24. Εάν ο κινητήρας δεν παίρνει και πάλι μπροστά, επαναλάβετε τη διαδικασία με ένα καινούριο μπουζί. |
| Ο κινητήρας παίρνει μπροστά, αλλά δεν επιταχύνει σωστά ή δεν λειτουργεί σωστά σε υψηλή ταχύτητα. | Πρέπει να ρυθμιστεί το καρμπρατέρ. | Επικοινωνήστε με το εξουσιοδοτημένο κέντρο τεχνικής υποστήριξης για τη ρύθμιση του μπουζί. |
| Ο κινητήρας δεν μπορεί να φτάσει στη μέγιστη ταχύτητα ή/και εκπέμπει υπερβολικό καπνό. | 1. Ακαθαρσίες στο φίλτρο αέρα. 2. Πρέπει να ρυθμιστεί το καρμπρατέρ. | 1. Καθαρίστε το φίλτρο. Ανατρέξτε στις οδηγίες του κεφαλαίου «Συντήρηση φίλτρου αέρα». 2. Επικοινωνήστε με το εξουσιοδοτημένο κέντρο τεχνικής υποστήριξης για τη ρύθμιση του μπουζί. |
| Μοντέλο T - Ο κινητήρας περιστρέφεται, αλλά το χλοοκοπτικό δεν μετακινείται όταν τραβιέται ο λεβιές μετάδοσης κίνησης. | 1. Ο ιμάντας μετάδοσης κίνησης έχει μετατοπιστεί από τη θέση του. 2. Ο ιμάντας μετάδοσης κίνησης έχει κοπεί. 3. Η ντίζα μετάδοσης κίνησης δεν είναι σωστά ρυθμισμένη ή έχει κοπεί. | 1. Απευθυνθείτε σε ένα εξουσιοδοτημένο κέντρο τεχνικής υποστήριξης για επανατοποθέτηση και αντικατάσταση, εάν απαιτείται, του ιμάντα μετάδοσης κίνησης. 2. Απευθυνθείτε σε ένα εξουσιοδοτημένο κέντρο τεχνικής υποστήριξης για αντικατάσταση του ιμάντα μετάδοσης κίνησης. 3. Απευθυνθείτε σε ένα εξουσιοδοτημένο κέντρο τεχνικής υποστήριξης για ρύθμιση ή αντικατάσταση της ντίζας μετάδοσης κίνησης. |
| Ο κινητήρας παίρνει μπροστά και λειτουργεί, αλλά η αλυσίδα δεν περιστρέφεται  ΠΡΟΣΟΧΗ: μην αγγίζετε ποτέ την αλυσίδα όταν ο κινητήρας λειτουργεί | | Σβήστε αμέσως τον κινητήρα και επικοινωνήστε με ένα εξουσιοδοτημένο κέντρο τεχνικής υποστήριξης. |

PROBLEM GİDERME



DİKKAT: ünitenin çalıştırılmasının istenilmesi haricinde, aşağıdaki tabloda önerilen tüm düzeltici testleri gerçekleştirmeden önce daima üniteyi durdurunuz ve bujinin bağlantısını kesiniz.

Olası tüm sebepler kontrol edildikten sonra halen problemin giderilememesi halinde, bir Yetkili Servise danışınız. Bu tabloda listelenenlerden farklı bir problemin tespit edilmesi halinde, bir Yetkili Servise danışınız.

| PROBLEM | OLASI SEBEPLER | ÇÖZÜM |
|--|---|---|
| Motor çalışmıyor veya çalıştıktan birkaç saniye sonra kapanıyor. | <ol style="list-style-type: none"> 1. Kıvılcım yoktur 2. Motor boğulmuştur | <ol style="list-style-type: none"> 1. Bujinin kıvılcımını kontrol ediniz. Kıvılcım yoksa, testi yeni bir buji ile tekrarlayınız. 2. Sayfa 24'deki prosedürü uygulayınız. Eğer motor hala çalışmıyorsa, prosedürü yeni bir bujiyle tekrarlayınız. |
| Motor çalışmaya başlıyor fakat düzgün şekilde hızlanmıyor veya yüksek hızda düzgün çalışmıyor. | Karbüratörün ayarlanması gerekiyordur. | Karbüratörü ayarlamak için bir Yetkili Servis ile temas kurunuz. |
| Motor tam hıza ulaşmıyor ve / veya aşırı miktarda duman çıkarıyor. | <ol style="list-style-type: none"> 1. Hava filtresi kirlidir. 2. Karbüratörün ayarlanması gerekiyordur. | <ol style="list-style-type: none"> 1. Temizleyiniz; Bakım - hava filtresi bölümündeki talimatları okuyunuz. 2. Karbüratörü ayarlamak için bir Yetkili Servis ile temas kurunuz. |
| Model T – Motor dönüyor ancak çekme kolu çekildiğinde çim biçme makinesi ilerlemiyor. | <ol style="list-style-type: none"> 1. Çekme kayışı yerinden çıkmış. 2. Çekme kayışı kopmuş. 3. Çekme kayışı yanlış ayarlanmış veya kopmuş. | <ol style="list-style-type: none"> 1. Çekme kayışının bir Yetkili Servis tarafından yeniden konumlandırılmasını ve gerektiği takdirde değiştirilmesini sağlayın. 2. Çekme kayışının bir Yetkili Servis tarafından değiştirilmesini sağlayın. 3. Çekme kablosunun bir Yetkili Servis tarafından ayarlanmasını veya değiştirilmesini sağlayın. |
| Motor marş basıyor ve çalışıyor, ancak zincir dönmüyor | | Motoru derhal kapatın ve Yetkili Servis ile temas kurun. |
| DİKKAT: Motor çalışırken asla zincire dokunmayınız | | |

ŘEŠENÍ PROBLÉMU



POZOR: jednotku vždy vypněte a odpojte zapalovací svíčku, než začnete provádět kontroly doporučené v tabulce, mimo případy, kdy se vyžaduje jednotka v činnosti.

Když byly zkontrolovány všechny možné příčiny a problém nebyl vyřešen, spojte se s autorizovaným servisním střediskem. Když zjistíte problém, který nebyl uveden v tabulce, spojte se s autorizovaným servisním střediskem.

| PROBLÉM | MOŽNÉ PŘÍČINY | ŘEŠENÍ |
|--|---|---|
| Motor nelze nastartovat nebo zhasne několik sekund po nastartování. | <ol style="list-style-type: none"> 1. Svíčka nedává jiskru 2. Motor je přehlcený | <ol style="list-style-type: none"> 1. Zkontrolujte jiskru svíčky. Pokud svíčka nedává jiskru, opakujte test s novou svíčkou. 2. Postupujte podle popisu na str.25. Pokud se motor stále nerozjede, opakujte postup s novou svíčkou. |
| Motor se rozjede, ale řádně nezvyšuje otáčky nebo při vysokých otáčkách nepracuje správně. | Karbüratör se musí seřídít. | Spojte se s autorizovaným servisním střediskem pro seřízení karbürátoru. |
| Motor nedosáhne plných otáček a/nebo příliš kouří. | <ol style="list-style-type: none"> 1. Znečištěný vzduchový filtr. 2. Karbüratör se musí seřídít. | <ol style="list-style-type: none"> 1. Vyčistěte; viz pokyny v kapitole Údržba vzduchového filtru. 2. Spojte se s autorizovaným servisním střediskem pro seřízení karbürátoru. |
| Model T - Motor se točí, ale při stlačení páčky pojezdu sekačka nejede. | <ol style="list-style-type: none"> 1. Hnací řemen vypadl z uložení. 2. Hnací řemen se přetrhl. 3. Lanko pohonu špatně seřízené nebo přetržené. | <ol style="list-style-type: none"> 1. Hnací řemen nechte opravit nebo vyměnit v autorizovaném servisním středisku. 2. Hnací řemen nechte vyměnit v autorizovaném servisním středisku. 3. Lanko pohonu nechte seřídít nebo vyměnit v autorizovaném servisním středisku. |
| Motor se rozjede, ale nůž se netočí | | Motor ihned vypněte a spojte se s autorizovaným servisním střediskem. |
| POZOR: když je motor v činnosti, nikdy se nedotýkejte nože | | |

ПОИСК И УСТРАНЕНИЕ НЕИСПРАВНОСТЕЙ



ВНИМАНИЕ! Всегда останавливайте машину и отсоединяйте свечу перед тем, как приступать к выполнению всех операций, указанных в нижеприведенной таблице, за исключением тех случаев, когда для их выполнения необходимо функционирование машины.

Если после выполнения всех проверок неисправность остается, обратитесь в авторизованный сервисный центр. В случае появления неисправности, не указанной в этой таблице, обратитесь в авторизованный сервисный центр.

| НЕИСПРАВНОСТЬ | ВОЗМОЖНЫЕ ПРИЧИНЫ | СПОСОБ УСТРАНЕНИЯ |
|--|--|---|
| Двигатель не запускается или глохнет через несколько секунд после запуска. | <ol style="list-style-type: none"> Нет искры Двигатель "залит" топливом | <ol style="list-style-type: none"> Проверьте иску свечи. При отсутствии искры повторите проверку с новой свечой. Выполните процедуру, описанную на стр.25. Если двигатель все еще не зажигается, повторите эту процедуру с новой свечой. |
| Двигатель запускается, но не развивает нужные обороты или неверно работает на большой скорости. | Карбюратор подлежит регулировке. | Обратитесь в авторизованный сервисный центр для выполнения регулировки карбюратора. |
| Двигатель не набирает полную скорость и/или сильно дымит. | <ol style="list-style-type: none"> Засорен воздушный фильтр. Карбюратор подлежит регулировке. | <ol style="list-style-type: none"> Прочистите; см. указания, приведенные в главе "Техобслуживание воздушного фильтра". Обратитесь в авторизованный сервисный центр для выполнения регулировки карбюратора. |
| Модель Т – Двигатель вращается, но, когда вы тяните за рычаг движения, газонокосилка не движется. | <ol style="list-style-type: none"> Приводной ремень слетел со своего места. Приводной ремень порван. Тяговый трос плохо отрегулирован или порван. | <ol style="list-style-type: none"> Обратитесь в авторизованный сервисный центр для установки на место или замены приводного ремня. Обратитесь в авторизованный сервисный центр для выполнения замены приводного ремня. Обратитесь в авторизованный сервисный центр для выполнения замены или регулировки тягового троса. |
| Двигатель запускается и работает, но цепь не вращается | | Немедленно выключите двигатель и обратитесь в авторизованный сервисный центр. |
| ВНИМАНИЕ: не дотрагивайтесь до цепи, пока двигатель работает | | |

ROZWIĄZYWANIE PROBLEMÓW



UWAGA: przed wykonaniem wszystkich zalecanych w poniższej tabeli czynności należy zawsze wyłączyć urządzenie i odłączyć świecę zapłonową, z wyjątkiem napraw wymagających działania urządzenia.

Po sprawdzeniu wszystkich możliwych przyczyn, jeśli problem nie został rozwiązany, należy zwrócić się do Autoryzowanego Serwisu. Jeśli pojawi się usterka nie wymieniona w tabeli, należy zwrócić się do Autoryzowanego Serwisu.

| PROBLEM | MOŻLIWE PRZYCZYNY | ROZWIĄZANIE |
|---|--|--|
| Silnik nie rusza lub wyłącza się po kilku sekundach od uruchomienia. | <ol style="list-style-type: none"> Brak iskry zapłonowej Silnik jest zalany | <ol style="list-style-type: none"> Sprawdzić iskrę świecy zapłonowej. Jeśli brak jest iskry, powtórzyć test z nową świecą. Wykonać procedurę ze str. 25. Jeśli silnik nadal nie rusza, powtórzyć procedurę z nową świecą. |
| Silnik rusza, ale nie przyspiesza w prawidłowy sposób lub nie działa prawidłowo przy dużej prędkości. | Należy wyregulować gaźnik. | Zwrócić się do Autoryzowanego Serwisu w celu regulacji gaźnika. |
| Silnik nie osiąga pełnej prędkości i/lub wytwarza nadmierną ilość dymu. | <ol style="list-style-type: none"> Zanieczyszczony filtr powietrza. Należy wyregulować gaźnik. | <ol style="list-style-type: none"> Wyczyścić; zobacz instrukcje w rozdziale Konserwacja filtra powietrza. Zwrócić się do Autoryzowanego Serwisu w celu regulacji gaźnika. |
| Model T - Silnik pracuje, ale po pociągnięciu dźwigni napędu kosiarka nie rusza do przodu. | <ol style="list-style-type: none"> Pas napędowy wysunął się z gniazda. Pas napędowy przerwał się. Przewód sterowniczy napędu jest źle wyregulowany lub przerwany. | <ol style="list-style-type: none"> Zlecić autoryzowanemu serwisowi zmianę pozycji i ewentualną wymianę pasa napędowego. Zlecić wymianę pasa napędowego autoryzowanemu serwisowi. Zlecić wyregulowanie lub wymianę przewodu sterowniczego napędu autoryzowanemu serwisowi. |
| Silnik uruchamia się i działa, ale łańcuch się nie obraca | | Wyłączyć natychmiast silnik i skontaktować się z autoryzowanym serwisem. |
| UWAGA: nie dotykać nigdy łańcucha, gdy silnik pracuje | | |

| Português | Ελληνικά | Türkçe |
|--|---|---|
| CERTIFICADO DE GARANTIA | ΠΙΣΤΟΠΟΙΗΤΙΚΟ ΕΓΓΥΗΣΗΣ | GENEL GARANTİ ŞARTLARI |
| <p>ste aparelho foi projectado e fabricado em conformidade com os critérios mais avançados da tecnologia actual. A empresa fabricante oferece uma garantia sobre os seus produtos de 24 meses, a partir da data de aquisição para utilização privada e atividades de tempos livres. A garantia é limitada a 12 meses no caso de uso profissional.</p> <p>Condições gerais de garantia</p> <p>1) A garantia inicia a partir do momento de compra. O fabricante, mediante a rede de assistência técnica, substituirá gratuitamente os defeitos causados pela não conformidade do material, processo de fabrico e produção. A garantia não anula os direitos legais previstos pelo Código civil contra as consequências derivadas de defeitos ou vícios do aparelho.</p> <p>2) O pessoal técnico intervirá o mais rápido possível compativelmente com as próprias exigências de organização.</p> <p>3) Para requerer a assistência durante o período de garantia, é preciso exibir ao pessoal autorizado o certificado de garantia abaixo ilustrado preenchido plenamente, carimbado pelo revendedor e a respectiva factura ou recibo, qual comprovante da data de compra.</p> <p>4) A garantia decai nos seguintes casos: - Falta evidente de manutenção; - Utilização imprópria do produto ou alterações do mesmo; - Utilização de lubrificantes ou combustíveis impróprios; - Utilização de sobresselentes ou acessórios não originais; - Intervenções efectuadas por pessoal não autorizado;</p> <p>5) O fabricante exclui do período de garantia os materiais de consumo e os órgãos sujeitos ao desgaste normal derivado da utilização do aparelho.</p> <p>6) A garantia exclui as intervenções de actualização e de melhorias do aparelho.</p> <p>7) A garantia não inclui pôr em ponto o aparelho bem como as intervenções de manutenção eventualmente necessárias durante o período de garantia.</p> <p>8) Eventuais danos derivados do transporte devem ser assinalados imediatamente ao transportador; a inobservância, acarreta no decaimento da garantia.</p> <p>9) Para os motores de outras marcas (Briggs & Stratton, Subaru, Honda, Lombardini, Kohler, etc.) montados nos nossos aparelhos, vale a garantia conferida pelos respectivos fabricantes.</p> <p>10) A garantia não inclui eventuais danos, directos ou indirectos causados a pessoas ou bens materiais derivados da inutilização da máquina por ruptura ou da suspensão obrigada da sua utilização.</p> | <p>Αυτό το μηχάνημα έχει σχεδιαστεί και κατασκευαστεί με τις πιο μοντέρνες τεχνικές παραγωγής. Η κατασκευάστρια Εταιρεία εγγυάται για τα προϊόντα της για μια περίοδο 24 μηνών από την ημερομηνία αγοράς, για ιδιωτική και ερασιτεχνική χρήση. Η εγγύηση περιορίζεται στους 12 μήνες στην περίπτωση επαγγελματικής χρήσης.</p> <p>Γενικοί όροι της εγγύησης</p> <p>1) Η ισχύς της εγγύησης αρχίζει από την ημερομηνία αγοράς. Ο κατασκευαστής μέσω του δικτύου πώλησης και τεχνικής εξυπηρέτησης αντικαταστά δωρεάν τα ελαττωματικά εξαρτήματα που οφείλονται σε υλικό, επεξεργασία και παραγωγή. Η εγγύηση δεν στερεί στον αγοραστή τα νομικά δικαιώματα που προβλέπονται από τον αστικό κώδικα όσον αφορά τις επιπτώσεις των ατελειών ή των ελαττωμάτων που προκλήθηκαν από το αγορασμένο προϊόν.</p> <p>2) Το τεχνικό προσωπικό ια επέμβει το συντομότερο δυνατό μέσα στα χρονικά όρια που επιτρέπουν οι οργανωτικές απαιτήσεις.</p> <p>3) Για τεχνική υποστήριξη κατά την περίοδο εγγύησης είναι απαραίτητο να επιδείξετε στο εξουσιοδοτημένο προσωπικό το παρακάτω πιστοποιητικό εγγύησης σφραγισμένο από το κατάστημα πώλησης, πλήρως συμπληρωμένο και να συνοδεύεται από τιμολόγιο αγοράς ή νόμιμη απόδειξη που να αποδεικνύει την ημερομηνία αγοράς.</p> <p>4) Η εγγύηση παύει να ισχύει σε περίπτωση: - Εμφανούς απουσίας συντήρησης. - Λανθασμένης χρήσης του προϊόντος ή επεμβάσεων. - Ακατάλληλων λιπαντικών ή καυσίμου. - Χρήσης μη γνήσιων ανταλλακτικών ή αξεσουάρ. - Επεμβάσεων που έγιναν από μη εξουσιοδοτημένο προσωπικό.</p> <p>5) Ο κατασκευαστής δεν καλύπτει με την εγγύηση τα ανωλύσιμα υλικά και τα εξαρτήματα που υπόκεινται φυσιολογική φθορά κατά τη λειτουργία.</p> <p>6) Η εγγύηση αποκλείει τις επεμβάσεις ενημέρωσης και βελτίωσης του προϊόντος.</p> <p>7) Η εγγύηση δεν καλύπτει τη ρύμιση και τις επεμβάσεις συντήρησης που μπορεί να λάβουν χώρα κατά την περίοδο εγγύησης.</p> <p>8) Ενδεχόμενες ζημιές που προκλήθηκαν κατά τη μεταφορά πρέπει να αναφερθούν αμέσως στο μεταφορέα διαφορετικά παύει η ισχύς της εγγύησης.</p> <p>9) Για τους κινητήρες άλλων κατασκευαστών (Briggs & Stratton, Subaru, Honda, Lombardini, Kohler, κλπ.) που είναι εγκατεστημένοι στα μηχανήματά μας, ισχύει η εγγύηση που χορηγείται από τον κατασκευαστή του κινητήρα.</p> <p>10) Η εγγύηση δεν καλύπτει ενδεχόμενες ζημιές, άμεσες ή έμμεσες, που ια προκλιθούν σε άτομα ή αντικείμενα από βλάβες του μηχανήματος ή παρατεταμένη εξαναγκασμένη διακοπή στη χρήση αυτού.</p> | <p>1 - Garanti süresi, malın teslim tarihinden itibaren başlar ve 2 (iki) yıldır. 2 - Malın bütün parçaları dahil olmak üzere tamamı garanti kapsamındadır. 3 - Malın ayıplı olduğunun anlaşılması durumunda tüketici, 6502 sayılı Tüketicinin Korunması Hakkında Kanun'un 11. maddesinde yer alan; a) Sözleşmeden dönme, b) Satış bedelinden indirim isteme, c) Ücretsiz onarılmasını isteme, d) Satılanın ayıpsız bir misli ile değiştirilmesini isteme, haklarından birini kullanabilir. 4 - Tüketicinin bu haklardan ücretsiz onarım hakkını seçmesi durumunda satıcı; işçilik masrafı, değiştirilen parça bedeli ya da başka herhangi bir ad altında hiçbir ücret talep etmeksizin malın onarımını yapmak veya yaptırmakla yükümlüdür. Tüketicisi ücretsiz onarım hakkını üretici veya ithalatçıya karşı da kullanabilir. Satıcı, üretici ve ithalatçı tüketicinin bu hakkını kullanmasından müteselsilen sorumludur. 5 - Tüketicinin, ücretsiz onarım hakkını kullanması halinde malın; - Garanti süresi içinde tekrar arızalanması, - Tamiri için gereken azami sürenin aşılması, - Tamirinin mümkün olmadığının, yetkili servis istasyonu, satıcı, üretici veya ithalatçı tarafından bir raporla belirlenmesi durumlarında; Tüketici malın bedel iadesini, ayıp oranında bedel indirimini veya imkân varsa malın ayıpsız misli ile değiştirilmesini satıcıdan talep edebilir. Satıcı, tüketicinin talebini reddedemez. Bu talebin yerine getirilmemesi durumunda satıcı, üretici ve ithalatçı müteselsilen sorumludur. 6 - Malın tamir süresi 20 iş gününü geçemez. Bu süre, garanti süresi içerisinde mala ilişkin arızanın yetkili servis istasyonuna veya satıcıya bildirim tarihinde, garanti süresi dışında ise malın yetkili servis istasyonuna teslim tarihinden itibaren başlar. Malın arızasının 10 iş günü içerisinde giderilememesi halinde, üretici veya ithalatçı; malın tamiri tamamlanıncaya kadar, benzer özelliklere sahip başka bir malı tüketicinin kullanımına tahsis etmek zorundadır. Malın garanti süresi içerisinde arızalanması durumunda, tamirde geçen süre garanti süresine eklenir. 7 - Malın kullanma kılavuzunda yer alan hususlara aykırı kullanılmasından kaynaklanan arızalar garanti kapsamı dışındadır. 8 - Tüketici, garantiden doğan haklarının kullanılmasına ile ilgili olarak çıkabilecek uyuşmazlıklarda yerleşim yerinin bulunduğu veya tüketici işleminin yapıldığı yerdeki Tüketici Hakem Heyetine veya Tüketici Mahkemesine başvurabilir. 9 - Satıcı tarafından bu Garanti Belgesinin verilmemesi durumunda, tüketici Gümrük ve Ticaret Bakanlığı Tüketicinin Korunması ve Piyasa Gözetimi Genel Müdürlüğü'ne başvurabilir.</p> |

| <p>MODELO - MONTELO</p> <p>SERIAL No ΔΙΑΔΟΧΙΚΟΣ ΑΡΙΘΜΟΣ</p> <p>COMPRADOR - ΑΓΟΡΑΣΜΕΝΟ ΑΜΟ ΤΟΝ ΚΙΠΟ</p> <p>Não enviar! Anexe apenas em caso de pedido de assistência técnica. Μην το στείλετε! Επισυνάπτεται μόνο σε περίπτωση αίτησης τεχνικής εγγύησης.</p> | <p>DATA - ΗΜΕΡΟΜΗΝΙΑ</p> <p>DISTRIBUIDOR - ΚΑΤΑΣΤΗΜΑ ΠΩΛΗΣΗΣ</p> | <p>ÜRETİCİ FİRMANIN</p> <p>ÜNVANI: EMAK S.P.A ADRESİ: Via E. Fermi, 4 - 42011 Bagnolo in Piano (Reggio Emilia) ITALYA WEB: www.emak.it TEL/FAX: +390522951555 E-mail: info@emak.it</p> <p>İTHALATÇI FİRMANIN</p> <p>ÜNVANI : SEMAK MAKİNA TİC. VE SAN. A.S. MERKEZ ADRESİ: GEBZE GÜZELLER O.S.B. İNÖNÜ MAH. ASIK VEYSEL SOK. NO:2 GEBZE /KOCAELİ - TÜRKİYE WEB: www.semak.com.tr E-mail: info@semak.com.tr</p> <p>SERVIS İSTASYONUNUN</p> <table border="1"> <thead> <tr> <th>ÜNVANI</th> <th>ADRESİ</th> <th>YETKİLİSİ</th> <th>TEL/FAX</th> </tr> </thead> <tbody> <tr> <td>SEMAK MAKİNA TİC. VE SAN. A.S.</td> <td>GEBZE GÜZELLER ORGANİZE SANAYİ BÖLGESİ İNÖNÜ MAH. ASIK VEYSEL SOK. NO:2 GEBZE / KOCAELİ - TÜRKİYE</td> <td>SELİM KELES</td> <td>0262 723 2900 / 02627232929</td> </tr> </tbody> </table> | ÜNVANI | ADRESİ | YETKİLİSİ | TEL/FAX | SEMAK MAKİNA TİC. VE SAN. A.S. | GEBZE GÜZELLER ORGANİZE SANAYİ BÖLGESİ İNÖNÜ MAH. ASIK VEYSEL SOK. NO:2 GEBZE / KOCAELİ - TÜRKİYE | SELİM KELES | 0262 723 2900 / 02627232929 |
|--|---|---|-----------------------------|--------|-----------|---------|--------------------------------|---|-------------|-----------------------------|
| ÜNVANI | ADRESİ | YETKİLİSİ | TEL/FAX | | | | | | | |
| SEMAK MAKİNA TİC. VE SAN. A.S. | GEBZE GÜZELLER ORGANİZE SANAYİ BÖLGESİ İNÖNÜ MAH. ASIK VEYSEL SOK. NO:2 GEBZE / KOCAELİ - TÜRKİYE | SELİM KELES | 0262 723 2900 / 02627232929 | | | | | | | |

ZÁRUKA A SERVIS

ГАРАНТИЙНЫЙ СЕРТИФИКАТ

CERTYFIKAT GWARANCYJNY

Záruční podmínky platí tak, jak jsou popsány v záručním listě prodejce. Servis v České republice a na Slovensku provádí firma MOUNTFIELD ve svých prodejnách, specializovaných servisních střediscích a přes své dealery.

Данное изделие разработано и произведено в соответствии с самыми современными технологиями. Фирма-изготовитель дает гарантию на свои изделия в течение 24 месяцев со дня покупки при условии, что они применяются для личного и непрофессионального пользования. В случае профессионального использования гарантия действует в течение 12 месяцев.

Общие гарантийные условия

- 1) Гарантийный срок устанавливается, начиная с момента приобретения данного изделия. Компания через свою торговую сеть и сеть центров технической поддержки обеспечивает бесплатную замену деталей, имеющие дефекты исходных материалов, изготовления или сборки. Договор гарантии не влияет на права покупателя, обеспечиваемые законодательством в отношении последствий дефектов или брака проданного изделия.
- 2) Технический персонал фирмы выполнит гарантийные работы максимально быстро в пределах времени, определяемых организационными требованиями.
- 3) **Для получения гарантийного обслуживания необходимо предъявить уполномоченным представителям полностью заполненный нижеприведенный гарантийный талон с печатью дилера, а также чек, подтверждающий дату покупки.**
- 4) Изделие не подлежит гарантийному обслуживанию:
 - при очевидном отсутствии обслуживания изделия;
 - в случае нарушения условий эксплуатации изделия или нарушения конструкции;
 - использования ненадлежащего топлива или смазки;
 - использования запчастей или принадлежностей, не являющихся фирменными;
 - если ремонт изделия производился самостоятельно или неавторизованной мастерской.
- 5) Фирма-изготовитель не предоставляет гарантии на быстроизнашивающиеся узлы и расходные материалы.
- 6) Гарантия не включает в себя операции по апгрейдингу или улучшению изделия.
- 7) Гарантия не включает в себя операции по запуску и техобслуживанию, произведенные в период гарантийного срока.
- 8) Претензии по повреждениям, причиненным при транспортировке, должны немедленно предъявляться транспортировщику, в противном случае условия гарантии будут считаться нарушенными.
- 9) Для двигателей других марок (Briggs & Stratton, Subaru, Honda, Lombardini, Kohler, и т.д.), установленных на наших изделиях, сохраняется гарантия их производителей.
- 10) Гарантия не покрывает прямой или косвенный ущерб, могущий быть причиненным людям или их собственности, вследствие неисправности изделия или его вынужденного простоя.

Niniejsze urządzenie zostało zaprojektowane i wykonane przy wykorzystaniu najnowocześniejszych technik produkcyjnych. Producent udziela gwarancji na swoje wyroby na okres dwudziestu czterech (24) miesięcy od daty zakupu do celów prywatnych i hobbystycznych. W przypadku używania produktu do zastosowań profesjonalnych okres gwarancyjny ograniczony jest do 12 miesięcy.

Główne warunki gwarancji

- 1) Gwarancja obowiązuje począwszy od dnia zakupu. Producent, poprzez sieć sprzedaży i obsługi technicznej, wymienia bezpłatnie części z wadami materiałowymi, wadami powstałymi w toku obróbki oraz wadami produkcyjnymi. Gwarancja nie znosi prawa nabywcy przewidzianego w kodeksie cywilnym i dotyczącego roszczeń w wyniku wad i uszkodzeń spowodowanych przez sprzedany przedmiot.
- 2) Personel techniczny przystąpi do naprawy w czasie, na który pozwolił wymagania organizacyjne, zawsze najszybciej jak to możliwe.
- 3) **Aby skorzystać z naprawy gwarancyjnej, konieczne jest przedstawienie autoryzowanym pracownikom obsługi poniższej karty gwarancyjnej, ostemplowanej przez sprzedawcę, wypełnionej we wszystkich swoich częściach oraz faktury zakupu lub paragonu lub też innego wymaganego prawnie dokumentu sprzedaży z odnotowaną datą zakupu.**
- 4) Utrata gwarancji następuje w przypadku:
 - Widocznego braku konserwacji.
 - Nieprawidłowego użytkowania wyrobu lub jego przeróbek.
 - Stosowania niewłaściwych smarów lub paliwa.
 - Stosowania nieoryginalnych części zamiennych lub akcesoriów.
 - Wykonywania napraw przez osoby nieupoważnione.
- 5) Producent nie obejmuje gwarancją części podlegających normalnemu zużyciu podczas pracy urządzenia.
- 6) Gwarancja nie obejmuje prac mających na celu unowocześnienie i ulepszenie produktu.
- 7) Gwarancja nie obejmuje ustawienia ani czynności konserwacyjnych które będą konieczne w okresie gwarancji.
- 8) Ewentualne uszkodzenia powstałe podczas transportu powinny zostać natychmiastowo zgłoszone przewoźnikowi pod groźbą utraty gwarancji.
- 9) Dla silników innych marek (Briggs & Stratton, Subaru, Honda, Lombardini, Kohler, itp.) montowanych w naszych urządzeniach obowiązuje gwarancja udzielona przez producenta silnika.
- 10) Gwarancja nie obejmuje ewentualnych szkód, bezpośrednio lub pośrednio wyrządzonych osobom lub rzeczom z powodu usterek w urządzeniu lub wynikłych z wymuszonego przedłużonego przestoju w pracy urządzenia.

МОДЕЛЬ - MODEL

DATA - DATUM

СЕРИЙНЫЙ НОМЕР
NR. FABRYCZNY

PRODABELC - SPRZEDAWCA

ПОКУПАТЕЛЬ - KUPUJACY

Не присылать отдельно! Приложить к заявке на оказание гарантийной технической помощи.
Nie wysyłać! Dołączyć tylko do "adanej ewentualnie gwarancji technicznej."

P

ATENÇÃO: Este manual deve acompanhar o aparelho durante toda a sua vida.

GR

ΠΡΟΣΟΧΗ! - Το παόν εγχειρίδιο πρέπει να συνοδεύει το μηχάνημα καθ'όλη τη διάρκεια ζωής του.

TR

DİKKAT - Bu kılavuz, kullanım ömrü süresince makinenin yanında bulundurulmalıdır.

CZ

UPOZORNĚNÍ! - Tento návod musí být dostupný po celou dobu životnosti přístroje.

RUS - UA

ВНИМАНИЕ: Данное руководство должно находиться вместе с двигателем на протяжении всего срока его службы.

PL

UWAGA!: Niniejsza instrukcja powinna towarzyszyć urządzeniu przez cały okres jego eksploatacji.



Emak S.p.A.

42011 Bagnolo in Piano (RE) Italy

www.myemak.com

www.youtube.it/EmakGroup

