

# SKIL®

## HEDGE CUTTER 0745 (F0150745..)



<b>GB</b>	ORIGINAL INSTRUCTIONS	5	<b>UA</b>	ОРИГІНАЛЬНА ІНСТРУКЦІЯ З ЕКСПЛУАТАЦІЇ	64
<b>F</b>	NOTICE ORIGINALE	8	<b>GR</b>	ΠΡΩΤΟΤΥΠΟ ΟΔΗΓΙΩΝ ΧΡΗΣΗΣ	68
<b>D</b>	ORIGINALBETRIEBSANLEITUNG	12	<b>RO</b>	INSTRUCȚIUNI DE FOLOSIRE ORIGINALE	73
<b>NL</b>	ORIGINELE GEBRUIKSAANWIJZING	16	<b>BG</b>	ОРИГИНАЛНО РЪКОВОДСТВО ЗА ЕКСПЛОАТАЦИЯ	76
<b>S</b>	BRUKSANVISNING I ORIGINAL	20	<b>SK</b>	PŮVODNÝ NÁVOD NA POUŽITIE	81
<b>DK</b>	ORIGINAL BRUGSANVISNING	23	<b>HR</b>	ORIGINALNE UPUTE ZA RAD	84
<b>N</b>	ORIGINAL BRUKSANVISNING	27	<b>SRB</b>	ORIGINALNO UPUTSTVO ZA RAD	88
<b>FIN</b>	ALKUPERÄISET OHJEET	30	<b>SLO</b>	IZVIRNA NAVODILA	91
<b>E</b>	MANUAL ORIGINAL	33	<b>EST</b>	ALGUPÄRANE KASUTUSJUHEND	95
<b>P</b>	MANUAL ORIGINAL	37	<b>LV</b>	ORIĢINĀLĀ LIETOŠANAS PAMĀCĪBA	98
<b>I</b>	ISTRUZIONI ORIGINALI	41	<b>LT</b>	ORIGINALI INSTRUKCIJA	102
<b>H</b>	EREDETI HASZNÁLATI UTASÍTÁS	45	<b>MK</b>	ИЗБОРНО УПАТСТВО ЗА РАБОТА	105
<b>CZ</b>	PŮVODNÍM NÁVODEM K POUŽÍVÁNÍ	49	<b>AL</b>	UDHËZIMET ORIGINALE	110
<b>TR</b>	ORİJİNAL İŞLETME TALİMATI	52	<b>AR</b>	دليل الاستعمال	120
<b>PL</b>	INSTRUKCJA ORYGINALNA	56	<b>FA</b>	راهنمای اصلی	118
<b>RU</b>	ПОДЛИННИК РУКОВОДСТВА ПО ЭКСПЛУАТАЦИИ	60			



1

0745

450  
Watt

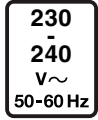
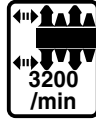
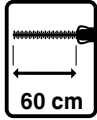

2

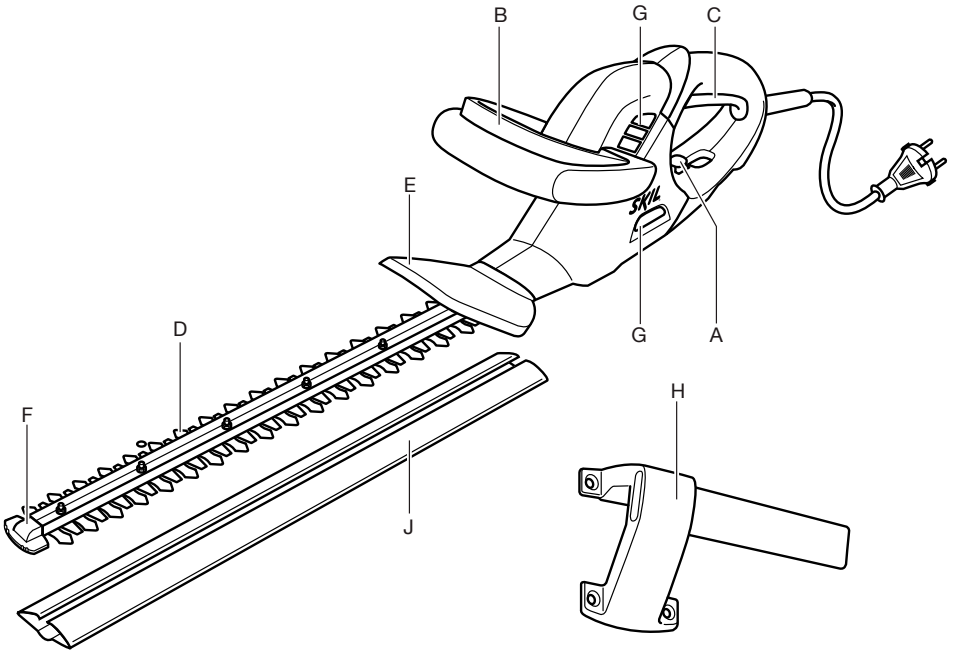

3



4



5



6

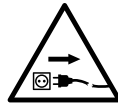

7

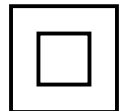

8

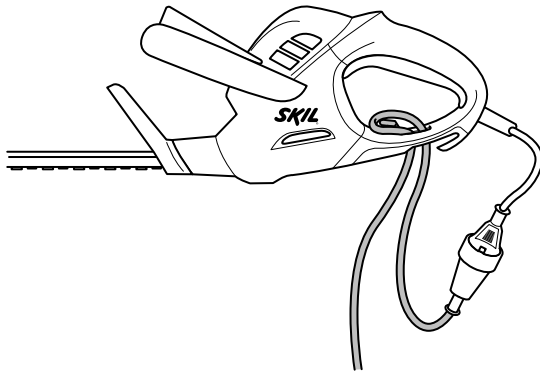

9

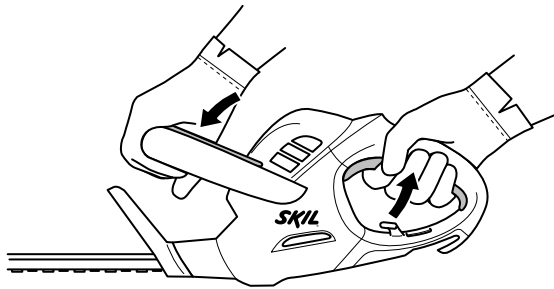

10

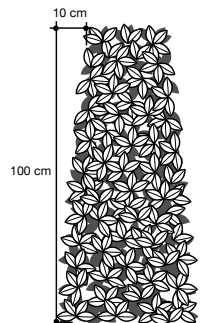
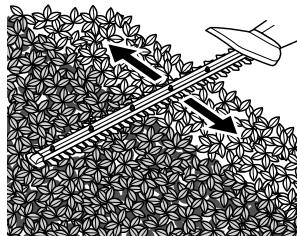
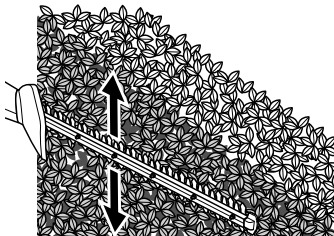

11

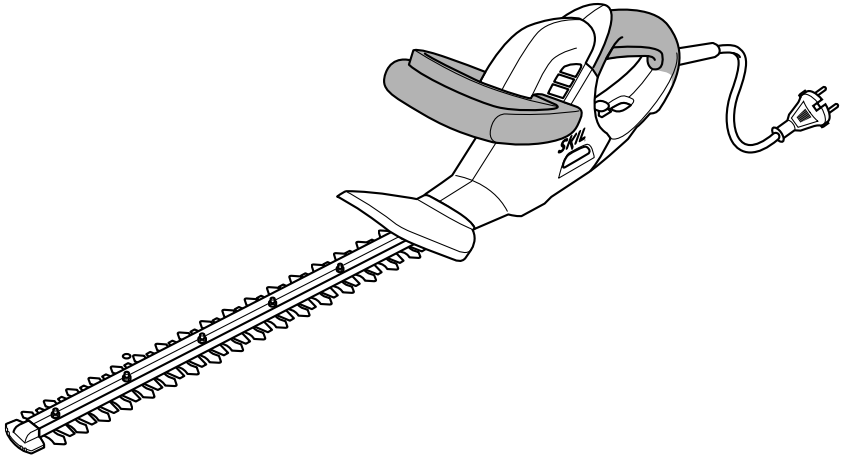

12

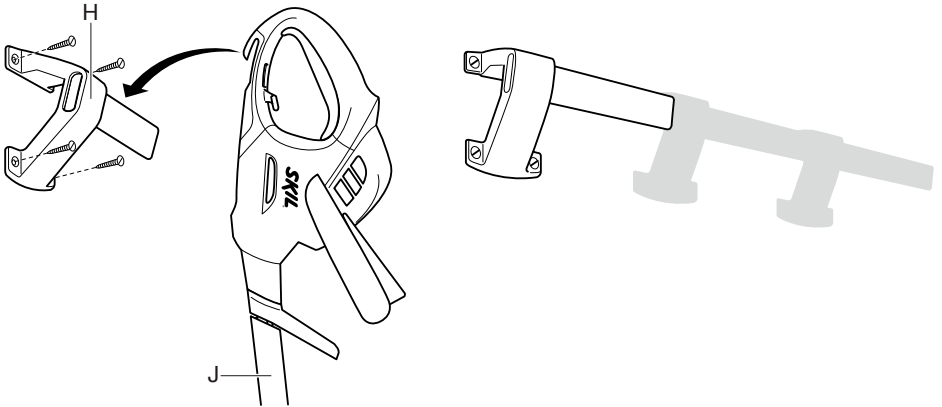

13

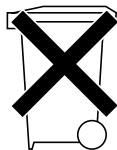

## Hedge cutter

0745

### INTRODUCTION

- This tool has been designed for trimming hedges and bushes and is intended for domestic use only
- This tool is not intended for professional use
- **Read this instruction manual carefully before use and save it for future reference** ③
- **Pay special attention to the safety instructions and warnings; failure to follow these may result in serious injury**
- Check whether the packaging contains all parts as illustrated in drawing ②
- When parts are missing or damaged, please contact your dealer

### TECHNICAL DATA ①

### TOOL ELEMENTS ②

- A Cord restraint
- B Front handle switch
- C Rear handle switch
- D Cutting blades
- E Protective guard
- F Blade tip protector
- G Ventilation slots
- H Storage rail (**screws not supplied**)
- J Blade cover

### SAFETY

#### GENERAL SAFETY INSTRUCTIONS

**⚠ WARNING! Read all safety warnings and all instructions.** Failure to follow the warnings and instructions may result in electric shock, fire and/or serious injury. **Save all warnings and instructions for future reference.** The term "power tool" in the warnings refers to your mains-operated (corded) power tool or battery-operated (cordless) power tool.

#### 1) WORK AREA SAFETY

- a) **Keep work area clean and well lit.** Cluttered or dark areas invite accidents.
- b) **Do not operate power tools in explosive atmospheres, such as in the presence of flammable liquids, gases or dust.** Power tools create sparks which may ignite the dust or fumes.
- c) **Keep children and bystanders away while operating a power tool.** Distractions can cause you to lose control.

#### 2) ELECTRICAL SAFETY

- a) **Power tool plugs must match the outlet. Never modify the plug in any way. Do not use any adapter plugs with earthed (grounded) power tools.** Unmodified plugs and matching outlets will reduce risk of electric shock.
- b) **Avoid body contact with earthed or grounded surfaces such as pipes, radiators, ranges and refrigerators.** There is an increased risk of electric shock if your body is earthed or grounded.

- c) **Do not expose power tools to rain or wet conditions.** Water entering a power tool will increase the risk of electric shock.
  - d) **Do not abuse the cord. Never use the cord for carrying, pulling or unplugging the power tool. Keep cord away from heat, oil, sharp edges or moving parts.** Damaged or entangled cords increase the risk of electric shock.
  - e) **When operating a power tool outdoors, use an extension cord suitable for outdoor use.** Use of a cord suitable for outdoor use reduces the risk of electric shock.
  - f) **If operating a power tool in a damp location is unavoidable, use an earth leakage circuit breaker.** Use of an earth leakage circuit breaker reduces the risk of electric shock.
- #### 3) PERSONAL SAFETY
- a) **Stay alert, watch what you are doing and use common sense when operating a power tool. Do not use a power tool while you are tired or under the influence of drugs, alcohol or medication.** A moment of inattention while operating power tools may result in serious personal injury.
  - b) **Use personal protective equipment. Always wear eye protection.** Protective equipment such as dust mask, non-skid safety shoes, hard hat, or hearing protection used for appropriate conditions will reduce personal injuries.
  - c) **Prevent unintentional starting. Ensure the switch is in the off-position before connecting to power source and/or battery pack, picking up or carrying the tool.** Carrying power tools with your finger on the switch or energising power tools that have the switch on invites accidents.
  - d) **Remove any adjusting key or wrench before turning the power tool on.** A wrench or a key left attached to a rotating part of the power tool may result in personal injury.
  - e) **Do not overreach. Keep proper footing and balance at all times.** This enables better control of the power tool in unexpected situations.
  - f) **Dress properly. Do not wear loose clothing or jewelry. Keep your hair, clothing and gloves away from moving parts.** Loose clothes, jewelry or long hair can be caught in moving parts.
  - g) **If devices are provided for the connection of dust extraction and collection facilities, ensure these are connected and properly used.** Use of dust collection can reduce dust-related hazards.
- #### 4) POWER TOOL USE AND CARE
- a) **Do not force the power tool. Use the correct power tool for your application.** The correct power tool will do the job better and safer at the rate for which it was designed.
  - b) **Do not use the power tool if the switch does not turn it on and off.** Any power tool that cannot be controlled with the switch is dangerous and must be repaired.
  - c) **Disconnect the plug from the power source and/or the battery pack from the power tool before making any adjustments, changing accessories, or storing power tools.** Such preventive safety measures reduce the risk of starting the power tool accidentally.

- d) **Store idle power tools out of the reach of children and do not allow persons unfamiliar with the power tool or these instructions to operate the power tool.**

Power tools are dangerous in the hands of untrained users.

- e) **Maintain power tools. Check for misalignment or binding of moving parts, breakage of parts and any other condition that may affect the power tool's operation. If damaged, have the power tool repaired before use.** Many accidents are caused by poorly maintained power tools.
- f) **Keep cutting tools sharp and clean.** Properly maintained cutting tools with sharp cutting edges are less likely to bind and are easier to control.
- g) **Use the power tool, accessories and tool bits etc., in accordance with these instructions, taking into account the working conditions and the work to be performed.** Use of the power tool for operations different from those intended could result in a hazardous situation.

#### 5) SERVICE

- a) **Have your power tool serviced by a qualified repair person using only identical replacement parts.** This will ensure that the safety of the power tool is maintained.

### SPECIFIC SAFETY INSTRUCTIONS FOR HEDGE CUTTERS

#### BEFORE USE

- Before using the tool for the first time, it is recommended to receive practical information
- This tool is not intended for use by persons (including children) with reduced physical, sensory or mental capabilities, or lack of experience and knowledge, unless they have been given supervision or instruction concerning use of the tool by a person responsible for their safety
- Ensure that children do not play with the tool
- Do not leave the tool unattended
- Only use the tool in daylight or with appropriate artificial lighting
- Do not trim hedges when they are wet
- Never use the tool with a defective protective guard
- Always check that the supply voltage is the same as the voltage indicated on the nameplate of the tool (tools with a rating of 230V or 240V can also be connected to a 220V supply)
- Check the functioning of the tool before each use and, in case of a defect, have it repaired immediately by a qualified person; never open the tool yourself
- Inspect the cord periodically and have it replaced by a qualified person, if damaged
- Only use an extension cord which is intended for outdoor use and equipped with a watertight plug and coupling-socket
- Use completely unrolled and safe extension cords with a capacity of 16 Amps (U.K. 13 Amps)
- Inspect the extension cord periodically and replace it, if damaged (**inadequate extension cords can be dangerous**)
- When operating the tool use a residual current device (RCD) with a triggering current of 30 mA maximum
- Before use, thoroughly inspect the cutting area and remove all foreign objects that could be entangled in the cutting blades (such as stones, nails, wire fences, metal plant supports)

#### DURING USE

- Wear protective gloves, close-fitting clothes and sturdy shoes
- Do not operate the tool when barefoot or wearing open sandals
- Always wear long trousers and long sleeves when operating the tool
- Keep other persons and animals at a distance of 5 metres when using the tool
- Take a secure stance when working (do not overreach, especially when using steps or a ladder)
- **Keep all parts of the body away from the cutting blades, do not remove cut material or hold material to be cut when blades are moving, and make sure the switch is off when clearing jammed material** (a moment of inattention while operating the tool may result in serious personal injury)
- **Keep the (extension) cord away from the cutting area** (during operation the cord may be hidden in shrubs and can be accidentally cut by the blades)
- **Hold the power tool by the insulated gripping surfaces only, because the cutting blades may contact hidden wiring or its own cord** (cutting blades contacting a "live" wire may make exposed metal parts of the power tool "live" and could give the operator an electric shock)
- Do not run over, crush or pull the (extension) cord
- Protect the (extension) cord from heat, oil and sharp edges
- In case of electrical or mechanical malfunction, immediately switch off the tool and disconnect the plug

#### AFTER USE

- Always switch off the tool and disconnect the plug after use
- **Carry the tool by the handle with the cutting blades stopped and, when transporting or storing the tool, always mount the blade cover** (proper handling of the tool will reduce possible personal injury from the cutting blades)
- Store the tool **indoors** in a dry and locked-up place, out of reach of children

#### EXPLANATION OF SYMBOLS ON TOOL

- ③ **Read the instruction manual before use**
- ④ **Do not expose tool to rain**
- ⑤ **Wear protective glasses and hearing protection**
- ⑥ **Immediately disconnect the plug if the (extension) cord is damaged or cut through while working**
- ⑦ **Double insulation (no earth wire required)**

#### WHEN CONNECTING NEW 3-PIN PLUG (U.K. ONLY):

- If for any reason the old plug is cut off the cord of this tool, it must be disposed of safely and not left unattended
- Do not connect the blue (= neutral) or brown (= live) wire in the cord of this tool to the earth terminal of the plug

#### USE

- Cord restraint ⑧
  - hook the loop in the extension cord over restraint A as illustrated
  - pull tight to secure the extension cord

- Two-hand safety switch ⑨  
Prevents the tool from being switched on accidentally
  - switch on the tool by pressing both switch B and switch C
  - switch off the tool by releasing either switch B or switch C
- Operating the tool
  - ! **start trimming only when motor is running**
  - ! **do not cut groundcovering plants in order to prevent earth/sand from damaging cutting blades D**
  - ! **do not overload the tool by cutting stems larger than 14 mm in thickness**
    - move tool away from cutting area before switching off
  - ! **after switching off the tool the blades continue to move for a few seconds**
- Blade tip protector F ②
  - prevents kickback of the tool when solid objects (such as fence posts or house walls) are touched
  - protects the end blades from damage
- Trimming hedges ⑩
  - trim the sides of the hedge first (from the bottom upwards), then cut the top
  - trim the side of a hedge in such a way that it will be slightly narrower at the top
  - use a hand saw or pruning shears to cut thicker branches
- Holding and guiding the tool
  - hold the tool firmly with both hands and take a secure stance
  - ! **while working, always hold the tool at the grey-coloured grip area(s) ⑪**
    - guide the tool ahead of you
    - always ensure that the extension cord is guided away from the work area
    - start trimming near the mains socket and move away while working

## APPLICATION ADVICE

- For trimming a hedge at a uniform height level
  - fasten a piece of string along the length of the hedge at the desired height
  - trim the hedge just above this string
- Recommended cutting/trimming times (Western Europe)
  - trim hedges with deciduous leaves in June and October
  - trim evergreen hedges in April and August
  - trim conifers and other fast-growing shrubs every 6 weeks from May until October

## MAINTENANCE / SERVICE

- This tool is not intended for professional use
- Keep tool, cord and cutting blades clean
  - ! **disconnect the plug before cleaning**
    - clean the tool with a damp cloth (do not use cleaning agents or solvents)
    - clean ventilation slots G ② regularly with a brush or compressed air
    - after use, always carefully clean and lightly lubricate the cutting blades
  - ! **wear gloves when handling or cleaning the cutting blades**

- Regularly check the condition of the cutting blades and the tightness of the blade bolts
- Regularly check for worn or damaged components and have them repaired/replaced when necessary
- Sharpening the cutting blades
  - ! **disconnect the plug before sharpening**
    - sharpen the cutting blades with a small and smooth file, in case a solid object damaged them
    - we advise you, however, to have the blades sharpened by a specialist
    - lubricate the cutting blades after sharpening
- Storage ⑫
  - securely mount storage rail H on the wall with 4 screws (**not supplied**) and horizontally leveled
  - use blade cover J when storing the tool
  - before storing the tool, wipe off the cutting blades with an oil-soaked rag to prevent corrosion
- If the tool should fail despite the care taken in manufacturing and testing procedures, repair should be carried out by an after-sales service centre for SKIL power tools
  - send the tool **undismantled** together with proof of purchase to your dealer or the nearest SKIL service station (addresses as well as the service diagram of the tool are listed on [www.skil.com](http://www.skil.com))

## TROUBLESHOOTING

- The following listing shows problem symptoms, possible causes and corrective actions (if these do not identify and correct the problem, contact your dealer or service station)
  - ! **switch off the tool and disconnect the plug before investigating the problem**
  - ★ Motor does not start or stops suddenly
    - power supply socket faulty -> use another socket
    - plug not connected -> connect plug
    - extension cord damaged -> replace extension cord
  - ★ Tool operates intermittently
    - extension cord damaged -> replace extension cord
    - internal wiring defective -> contact dealer/service station
    - on/off switch defective -> contact dealer/service station
  - ★ Motor runs but blades remain stationary
    - internal fault -> contact dealer/service station
  - ★ Cutting blades hot
    - cutting blades blunt -> have blades sharpened
    - cutting blades have dents -> have blades inspected
    - too much friction due to lack of lubricant -> lubricate blades

## ENVIRONMENT

- **Do not dispose of electric tools, accessories and packaging together with household waste material** (only for EU countries)
  - in observance of European Directive 2012/19/EC on waste of electric and electronic equipment and its implementation in accordance with national law, electric tools that have reached the end of their life must be collected separately and returned to an environmentally compatible recycling facility
  - symbol ⑬ will remind you of this when the need for disposing occurs

## DECLARATION OF CONFORMITY $\text{CE}$

- We declare under our sole responsibility that the product described under "Technical data" is in conformity with the following standards or standardization documents: EN 60745, EN 61000, EN 55014, in accordance with the provisions of the directives 2004/108/EC, 2006/42/EC, 2000/14/EC, 2011/65/EU
- Technical file at:** SKIL Europe BV (PT-SEU/ENG1), 4825 BD Breda, NL

Marijn van der Hoofden  
Operations & Engineering

Olaf Dijkgraaf  
Approval Manager

SKIL Europe BV, 4825 BD Breda, NL

19.12.2013

### NOISE/VIBRATION

- Measured in accordance with EN 60745 the sound pressure level of this tool is 78 dB(A) and the sound power level 98 dB(A) (standard deviation: 3 dB), and the vibration 2.1  $\text{m/s}^2$  (hand-arm method; uncertainty  $K = 1.5 \text{ m/s}^2$ )
  - Measured in accordance with 2000/14/EC the guaranteed sound power level LWA is lower than 103 dB(A) (conformity assessment procedure according to Annex V)
  - The vibration emission level has been measured in accordance with a standardised test given in EN 60745; it may be used to compare one tool with another and as a preliminary assessment of exposure to vibration when using the tool for the applications mentioned
    - using the tool for different applications, or with different or poorly maintained accessories, may significantly **increase** the exposure level
    - the times when the tool is switched off or when it is running but not actually doing the job, may significantly **reduce** the exposure level
- ! protect yourself against the effects of vibration by maintaining the tool and its accessories, keeping your hands warm, and organizing your work patterns**

F

Cisaille à haie

0745

## INTRODUCTION

- Cet outil a été conçu pour tailler les haies et les buissons et est uniquement destiné à un usage domestique
- Cet outil n'est conçu pour un usage professionnel
- Lisez attentivement ce manuel d'instruction avant d'utiliser l'outil et conservez-le pour pouvoir vous y référer ultérieurement** ③
- Prêtez attention aux consignes de sécurité et aux avertissements; ne pas suivre ces instructions peut entraîner des graves blessures**
- Vérifiez que le conditionnement contient toutes les pièces présentées dans le schéma ②

- Lorsque des pièces manquent ou sont endommagées, veuillez contacter votre distributeur

## CARACTERISTIQUES TECHNIQUES ①

### ELEMENTS DE L'OUTIL ②

- A Dispositif d'immobilisation du cordon d'alimentation
- B Interrupteur de la poignée avant
- C Interrupteur de la poignée arrière
- D Lames de coupe
- E Protège-main
- F Protection du bout de lame
- G Fentes de ventilation
- H Rail de rangement (**vis non fournies**)
- J Cache-lame

## SECURITE

### INSTRUCTIONS GENERALES DE SECURITE

**⚠ ATTENTION! Lisez tous les avertissements de sécurité et toutes les instructions.** Ne pas suivre les avertissements et instructions peut entraîner un choc électrique, un incendie et/ou de graves blessures sur les personnes. **Conservez tous les avertissements et toutes les instructions pour pouvoir s'y reporter ultérieurement.** La notion d'"outil électroportatif" dans les avertissements se rapporte à des outils électriques raccordés au secteur (avec câble de raccordement) et à des outils électriques à batterie (sans câble de raccordement).

#### 1) SECURITE DE LA ZONE DE TRAVAIL

- Maintenez l'endroit de travail propre et bien éclairé.**  
Un lieu de travail en désordre ou mal éclairé augmente le risque d'accidents.
  - N'utilisez pas l'appareil dans un environnement présentant des risques d'explosion et où se trouvent des liquides, des gaz ou poussières inflammables.** Les outils électroportatifs génèrent des étincelles risquant d'enflammer les poussières ou les vapeurs.
  - Tenez les enfants et autres personnes éloignés durant l'utilisation de l'outil électroportatif.** En cas d'inattention vous risquez de perdre le contrôle sur l'appareil.
- #### 2) SECURITE RELATIVE AU SYSTEME ELECTRIQUE
- La fiche de secteur de l'outil électroportatif doit être appropriée à la prise de courant. Ne modifiez en aucun cas la fiche. N'utilisez pas de fiches d'adaptateur avec des appareils avec mise à la terre.** Les fiches non modifiées et les prises de courant appropriées réduisent le risque de choc électrique.
  - Évitez le contact physique avec des surfaces mises à la terre telles que tuyaux, radiateurs, fours et réfrigérateurs.** Il y a un risque élevé de choc électrique au cas où votre corps serait relié à la terre.
  - N'exposez pas l'outil électroportatif à la pluie ou à l'humidité.** La pénétration d'eau dans un outil électroportatif augmente le risque d'un choc électrique.
  - N'utilisez pas le câble à d'autres fins que celles prévues, n'utilisez pas le câble pour porter l'appareil**



- ou pour l'accrocher ou encore pour le débrancher de la prise de courant. Maintenez le câble éloigné des sources de chaleur, des parties grasses, des bords tranchants ou des parties de l'appareil en rotation.** Un câble endommagé ou torsadé augmente le risque d'un choc électrique.
- e) **Au cas où vous utiliseriez l'outil électroportatif à l'extérieur, utilisez une rallonge autorisée homologuée pour les applications extérieures.** L'utilisation d'une rallonge électrique homologuée pour les applications extérieures réduit le risque d'un choc électrique.
- f) **Si l'usage d'un outil dans un emplacement humide est inévitable, utilisez un disjoncteur de fuite à la terre.** L'utilisation d'un disjoncteur de fuite à la terre réduit le risque de choc électrique.
- 3) SECURITE DES PERSONNES**
- a) **Restez vigilant, surveillez ce que vous faites. Faites preuve de bon sens en utilisant l'outil électroportatif. N'utilisez pas l'appareil lorsque vous êtes fatigué ou après avoir consommé de l'alcool, des drogues ou avoir pris des médicaments.** Un moment d'inattention lors de l'utilisation de l'appareil peut entraîner de graves blessures sur les personnes.
- b) **Portez des équipements de protection. Portez toujours des lunettes de protection.** Le fait de porter des équipements de protection personnels tels que masque anti-poussières, chaussures de sécurité antidérapantes, casque de protection ou protection acoustique suivant le travail à effectuer, réduit le risque de blessures.
- c) **Évitez tout démarrage intempestif. S'assurez que l'interrupteur est en position arrêt avant de brancher l'outil au secteur et/ou au bloc de batteries, de le ramasser ou de le porter.** Porter les outils en ayant le doigt sur l'interrupteur ou brancher des outils dont l'interrupteur est en position marche est source d'accidents.
- d) **Enlevez tout outil de réglage ou toute clé avant de mettre l'appareil en fonctionnement.** Une clé ou un outil se trouvant sur une partie en rotation peut causer des blessures.
- e) **Ne surestimez pas vos capacités. Veillez à garder toujours une position stable et équilibrée.** Ceci vous permet de mieux contrôler l'appareil dans des situations inattendues.
- f) **Portez des vêtements appropriés. Ne portez pas de vêtements amples ni de bijoux. Maintenez cheveux, vêtements et gants éloignés des parties de l'appareil en rotation.** Des vêtements amples, des bijoux ou des cheveux longs peuvent être happés par des pièces en mouvement.
- g) **Si des dispositifs servant à aspirer ou à recueillir les poussières doivent être utilisés, vérifiez que ceux-ci soient effectivement raccordés et qu'ils sont correctement utilisés.** L'utilisation des collecteurs de poussière réduit les dangers dus aux poussières.
- 4) UTILISATION ET EMPLOI SOIGNEUX DE L'OUTIL ELECTROPORTATIF**
- a) **Ne surchargez pas l'appareil. Utilisez l'outil électroportatif approprié au travail à effectuer.** Avec l'outil électroportatif approprié, vous travaillerez mieux et
- avec plus de sécurité à la vitesse pour laquelle il est prévu.
- b) **N'utilisez pas un outil électroportatif dont l'interrupteur est défectueux.** Un outil électroportatif qui ne peut plus être mis en ou hors fonctionnement est dangereux et doit être réparé.
- c) **Débranchez la fiche de la source d'alimentation en courant et/ou le bloc de batteries de l'outil avant tout réglage, changement d'accessoires ou avant de ranger l'outil.** Cette mesure de précaution empêche une mise en fonctionnement par mégarde.
- d) **Gardez les outils électroportatifs non utilisés hors de portée des enfants. Ne permettez pas l'utilisation de l'appareil à des personnes qui ne se sont pas familiarisées avec celui-ci ou qui n'ont pas lu ces instructions.** Les outils électroportatifs sont dangereux lorsqu'ils sont utilisés par des personnes non initiées.
- e) **Prenez soin des outils électroportatifs. Vérifiez que les parties en mouvement fonctionnent correctement et qu'elles ne soient pas coincées, et contrôlez si des parties sont cassées ou endommagées de telle sorte que le bon fonctionnement de l'appareil s'en trouve entravé. Faites réparer les parties endommagées avant d'utiliser l'appareil.** De nombreux accidents sont dus à des outils électroportatifs mal entretenus.
- f) **Maintenez les outils de coupe aiguisés et propres.** Des outils soigneusement entretenus avec des bords tranchants bien aiguisés se coincent moins souvent et peuvent être guidés plus facilement.
- g) **Utilisez les outils électroportatifs, les accessoires, les outils à monter etc. conformément à ces instructions. Tenez compte également des conditions de travail et du travail à effectuer.** L'utilisation des outils électroportatifs à d'autres fins que celles prévues peut entraîner des situations dangereuses.
- 5) SERVICE**
- a) **Ne faites réparer votre outil électroportatif que par un personnel qualifié et seulement avec des pièces de rechange d'origine.** Ceci permet d'assurer la sécurité de l'appareil.
- INSTRUCTIONS SPECIFIQUES DE SECURITE RELATIVES AUX TAILLE-HAIES**
- AVANT L'USAGE**
- Avant d'utiliser l'outil pour la première fois, s'en faites enseigner le maniement pratique
  - Cet outil n'a pas été conçu pour être utilisé par des personnes (y compris des enfants) dont les capacités physiques, sensorielles ou mentales sont réduites, ou manquant d'expérience ou de connaissances, excepté si elles ont fait l'objet d'une surveillance ou ont reçu des instructions concernant l'utilisation de l'outil par une personne responsable de leur sécurité
  - Veillez à ce que les enfants ne jouent pas avec l'outil
  - Ne laissez pas l'outil sans surveillance en cours d'utilisation
  - N'utilisez l'outil qu'à la lumière du jour ou sous une lumière artificielle appropriée
  - Ne taillez pas les haies lorsqu'elles sont humides
  - N'utilisez jamais l'outil avec un protège-main défectueux

- Contrôlez toujours si la tension secteur correspond à la tension indiquée sur la plaquette signalétique de l'outil (les outils conçus pour une tension de 230V ou 240V peuvent également être branchés sur 220V)
- Contrôlez le fonctionnement de l'outil avant chaque manipulation et, en cas d'anomalies, faites réparer immédiatement par une personne qualifiée; ne jamais ouvrez l'outil soi-même
- Contrôlez régulièrement l'état du câble et faites-le remplacer par un technicien qualifié au besoin
- Utilisez uniquement une rallonge spéciale pour l'extérieur et équipée d'une fiche et d'une prise de raccordement étanches
- Utilisez un câble de prolongement complètement déroulé et de bonne qualité d'une capacité de 16 A
- Vérifiez de temps en temps la rallonge et remplacez-la si elle est endommagée (**des allonges inappropriées peuvent être dangereuses**)
- Lors de l'utilisation de l'outil dans des environnements humides, utilisez un interrupteur différentiel avec un courant de réaction de 30 mA maximum
- Avant toute utilisation, inspectez attentivement la zone de coupe et enlevez tous les objets étrangers qui pourraient se prendre dans les lames de coupe (notamment les pierres, les clous, les clôtures grillagées, les supports métalliques pour plantes)

#### PENDANT L'USAGE

- Portez des gants de protection, des vêtements près du corps et des chaussures solides
- Ne faites pas fonctionner l'outil si vous êtes pieds nus ou si vous portez des sandales ouvertes
- Portez toujours de long pantalons et des manches longues lorsque vous utilisez l'outil
- Tenez les autres personnes et animaux à une distance de 5 mètres lorsque vous utilisez l'outil
- Prenez une position stable lorsque vous travaillez (ne tendez pas le bras trop loin, surtout lorsque vous utilisez un escabeau ou une échelle)
- **Veillez à ce que toutes les parties du corps restent éloignées des lames de coupe, n'enlevez pas le matériel coupé et ne tenez jamais la matière à couper lorsque les lames sont en mouvement ; assurez-vous que l'interrupteur est à l'arrêt lorsque vous enlevez de la matière coincée** (tout moment d'inattention alors que vous utilisez l'outil peut provoquer des blessures graves)
- **Maintenez la rallonge à distance de la zone de coupe** (au cours de l'utilisation, le câble peut être caché par des arbustes et être coupé accidentellement par les lames)
- **Tenez l'outil uniquement par les poignées isolées, car les lames de coupe peuvent entrer en contact avec des câbles cachés ou son propre câble** (les lames de coupe en contact avec un fil sous tension peuvent mettre sous tension les parties métalliques exposées de l'outil, ce qui pourrait électrocuter l'utilisateur)
- N'écrasez pas, ne coinciez pas et ne tirez pas sur le câble/la rallonge
- Protégez le câble/la rallonge de la chaleur, de l'huile et des arêtes vives

- En cas de dysfonctionnement électrique ou mécanique, mettez directement l'outil hors service et débranchez la fiche

#### APRES L'USAGE

- Arrêtez toujours l'outil et débranchez la fiche après utilisation
- **Transportez l'outil par la poignée, les lames de coupe à l'arrêt et lors du transport ou du rangement de l'outil, mettez toujours le cache-lame** (une manipulation correcte de l'outil réduira les risques de blessures personnelles causées par les lames de coupe)
- Rangez l'outil à l'intérieur dans un endroit sec et fermer à clé, hors de la portée des enfants

#### EXPLICATION DES SYMBOLES SUR L'OUTIL

- ③ **Veillez lire le mode d'emploi avant d'utiliser l'outil**
- ④ **N'exposez pas l'outil à l'humidité**
- ⑤ **Utilisez des lunettes de protection et des casques anti-bruit**
- ⑥ **Déconnectez immédiatement la fiche si le câble/la rallonge est endommagé(e) ou coupé(e) pendant le travail**
- ⑦ **Double-isolation (ne nécessite pas de mise à la terre)**

#### UTILISATION

- Dispositif d'immobilisation du cordon d'alimentation ⑧
  - accrochez la boucle dans le dispositif d'immobilisation de la rallonge A comme indiqué
  - tirez fort pour bien serrer la rallonge
- Interrupteur de sécurité à deux marches ⑨
  - Empêche l'outil de se mettre en marche accidentellement
  - mettez l'outil en marche en appuyant sur les deux interrupteurs B et l'interrupteur C
  - arrêtez l'outil en relâchant soit l'interrupteur B ou l'interrupteur C
- Utilisation de l'outil
  - ! **commencez uniquement la taille lorsque le moteur fonctionne**
  - ! **ne coupez pas les plantes couvre-sol afin d'éviter que la terre/le sable endommagent les lames de coupe D**
  - ! **ne surchargez pas l'outil en coupant des branches de plus de 14 mm d'épaisseur**
  - éloignez l'outil de la zone de coupe avant de l'éteindre
  - ! **après avoir coupé l'outil, les lames continuent à se déplacer durant quelques secondes**
- Protection du bout de lame F ②
  - empêche le recul de l'outil lorsque vous touchez des objets solides (notamment des piquets de clôture ou des murs d'habitation)
  - protège l'extrémité des lames des dégâts
- Taille de haies ⑩
  - taillez d'abord les côtés de la haie (du bas vers le haut), ensuite, coupez le haut
  - taillez le côté de la haie de manière à ce qu'elle soit légèrement plus étroite en haut
  - utilisez une scie à main ou des sécateurs pour couper les branches plus grosses
- Tenue et guidage de l'outil
  - tenez fermement l'outil à l'aide des deux mains et adoptez une position de travail stable et sûre

! lorsque vous travaillez, tenez toujours l'outil par la(les) zone(s) de couleur grise ①

- guidez l'outil devant vous
- veillez toujours à ce que la rallonge soit à l'écart de la zone de travail
- commencez la taille près de la prise de courant et écartez-vous en travaillant

## CONSEILS D'UTILISATION

- Pour tailler une haie à la même hauteur
  - attachez un morceau de corde tout le long de la haie à la hauteur souhaitée
  - taillez la haie juste au-dessus de cette corde
- Moments de coupe/de taille recommandés (Europe occidentale)
  - taillez les haies à feuilles caduques en juin et en octobre
  - taillez les haies vivaces en avril et en août
  - taillez les conifères et les autres buissons à croissance rapide toutes les 6 semaines de mai à octobre

## ENTRETIEN / SERVICE APRES-VENTE

- Cet outil n'est pas conçu pour un usage professionnel
- Gardez l'outil, le cordon et les lames de coupe propres!  
**! débranchez la fiche avant le nettoyage**
  - pour nettoyer l'outil, utilisez un chiffon humide (n'utilisez jamais de produit de nettoyage ou de solvant)
  - nettoyez régulièrement les fentes d'aération G ② à l'aide d'une brosse ou d'air comprimé
  - après utilisation, nettoyez toujours soigneusement les lames de coupe et graissez-les légèrement
- ! portez des gants pendant que vous manipulez ou nettoyez les lames de coupe
- Vérifiez régulièrement l'état des lames de coupe et le serrage des boulons des lames
- Vérifiez régulièrement s'il y a des pièces usées ou abîmées et faites-les réparer/remplacer le cas échéant
- Aiguïsage des lames de coupe  
**! débranchez la fiche avant de les aiguiser**
  - aiguiser les lames de coupe avec une petite lime douce si elles ont été endommagées par un objet solide
  - nous vous conseillons, toutefois, de faire aiguiser les lames par un spécialiste
  - graissez les lames de coupe après les avoir aiguisées
- Rangement ⑫
  - montez convenablement le rail de rangement H sur le mur avec 4 vis (**non fournies**) et bien mis à niveau
  - utilisez le cache-lame J lorsque vous rangez l'outil
  - avant de ranger l'outil, essuyez les lames de coupe avec un chiffon imprégné d'huile pour éviter qu'elles ne rouillent
- Si, malgré tous les soins apportés à la fabrication et au contrôle de l'outil, celui-ci devait avoir un défaut, la réparation ne doit être confiée qu'à une station de service après-vente agréée pour outillage SKIL
  - retournez l'outil **non démonté** avec votre preuve d'achat au revendeur ou au centre de service après-vente SKIL le plus proche (les adresses ainsi que la vue éclatée de l'outil figurent sur [www.skil.com](http://www.skil.com))

## DÉPANNAGE

- Le listing suivant indique les symptômes de problèmes, les causes éventuelles et les actions correctives (si celles-ci n'identifient pas et ne corrigent pas le problème, contactez votre fournisseur ou la station-service)  
**! arrêtez l'outil et débranchez la fiche avant d'examiner le problème**
- ★ Le moteur ne démarre pas ou s'arrête tout à coup
  - prise de l'alimentation en faute -> utilisez une autre prise
  - fiche non branchée -> branchez la fiche
  - rallonge endommagée -> remplacez la rallonge
- ★ L'outil fonctionne par intermittence
  - rallonge endommagée -> remplacez la rallonge
  - câble interne défectueux -> contactez le fournisseur/la station-service
  - câble marche/arrêt défectueux -> contactez le fournisseur/la station-service
- ★ Le moteur fonctionne, mais les lames ne bougent pas
  - problème interne -> contactez le fournisseur/la station-service
- ★ Lames de coupe chaudes
  - lames de coupe émoussées -> faites aiguiser les lames
  - les lames de coupe ont des bosses -> faites examiner les lames
  - trop de friction due à un manque d'huile -> graissez les lames

## ENVIRONNEMENT

- **Ne jetez pas les outils électriques, les accessoires et l'emballage dans les ordures ménagères** (pour les pays européens uniquement)
  - conformément à la directive européenne 2012/19/EG relative aux déchets d'équipements électriques ou électroniques, et à sa transposition dans la législation nationale, les outils électriques usés doivent être collectés séparément et faire l'objet d'un recyclage respectueux de l'environnement
  - le symbole ⑬ vous le rappellera au moment de la mise au rebut de l'outil

## DÉCLARATION DE CONFORMITÉ CE

- Nous déclarons sous notre propre responsabilité que le produit décrit sous "Caractéristiques techniques" est en conformité avec les normes ou documents normatifs suivants: EN 60745, EN 61000, EN 55014, conformément aux termes des réglementations en vigueur 2004/108/CE, 2006/42/CE, 2000/14/CE, 2011/65/UE
- **Dossier technique auprès de:** SKIL Europe BV (PT-SEU/ENG1), 4825 BD Breda, NL

Marijn van der Hoofden  
Operations & Engineering

Olaf Dijkgraaf  
Approval Manager

SKIL Europe BV, 4825 BD Breda, NL

19.12.2013

## BRUIT/VIBRATION

- Mesuré selon EN 60745 le niveau de la pression sonore de cet outil est 78 dB(A) et le niveau de la puissance sonore 98 dB(A) (déviations standard: 3 dB), et la vibration  $2,1 \text{ m/s}^2$  (méthode main-bras; incertitude  $K = 1,5 \text{ m/s}^2$ )
  - Mesuré selon 2000/14/CE le niveau de la puissance sonore garanti LWA est inférieur à 103 dB(A) (procédures d'évaluation de la conformité conformément à l'annexe V)
  - Le niveau de vibrations émises a été mesuré conformément à l'essai normalisé de la norme EN 60745; il peut être utilisé pour comparer plusieurs outils et pour réaliser une évaluation préliminaire de l'exposition aux vibrations lors de l'utilisation de l'outil pour les applications mentionnées
    - l'utilisation de l'outil dans d'autres applications, ou avec des accessoires différents ou mal entretenus, peut considérablement **augmenter** le niveau d'exposition
    - la mise hors tension de l'outil et sa non-utilisation pendant qu'il est allumé peuvent considérablement **réduire** le niveau d'exposition
- ! protégez-vous contre les effets des vibrations par un entretien correct de l'outil et de ses accessoires, en gardant vos mains chaudes et en structurant vos schémas de travail**

D

## Heckenschere

0745

### EINLEITUNG

- Dieses Werkzeug wurde für das Schneiden von Hecken und Büschen entwickelt und ist nur für den Hausgebrauch geeignet
- Dieses Werkzeug eignet sich nicht für den professionellen Einsatz
- **Bitte diese Bedienungsanleitung sorgfältig durchlesen und aufbewahren** ③
- **Achten Sie besonders auf die Sicherheits- und Warnhinweise; ihre Nichtbeachtung kann schwere Verletzungen nach sich ziehen**
- Sicherstellen, dass die Packung alle in der Zeichnung ② abgebildeten Teile enthält
- Wenn Teile fehlen oder beschädigt sind, wenden Sie sich an Ihren Händler

### TECHNISCHE DATEN ①

### WERKZEUGKOMPONENTEN ②

- A Kabelhalter
- B Vorderer Griffschalter
- C Hinterer Griffschalter
- D Schneidmesser
- E Schutzvorrichtung
- F Messerspitzenschutz
- G Lüftungsschlitze
- H Aufbewahrungsschiene (**Schrauben nicht im Lieferumfang**)
- J Messerschutz

## SICHERHEIT

### ALLGEMEINE SICHERHEITSHINWEISE

**⚠ ACHTUNG! Lesen Sie alle Sicherheitshinweise und Anweisungen.** Versäumnisse bei der Einhaltung der Sicherheitshinweise und Anweisungen können elektrischen Schlag, Brand und/oder schwere Verletzungen verursachen. **Bewahren Sie alle Sicherheitshinweise und Anweisungen für die Zukunft auf.** Der in den Sicherheitshinweisen verwendete Begriff "Elektrowerkzeug" bezieht sich auf netzbetriebene Elektrowerkzeuge (mit Netzkabel) und auf akkubetriebene Elektrowerkzeuge (ohne Netzkabel).

### 1) ARBEITSPLATZSICHERHEIT

- a) **Halten Sie Ihren Arbeitsbereich sauber und gut beleuchtet.** Unordnung oder unbeleuchtete Arbeitsbereiche können zu Unfällen führen.
- b) **Arbeiten Sie mit dem Gerät nicht in explosionsgefährdeter Umgebung, in der sich brennbare Flüssigkeiten, Gase oder Stäube befinden.** Elektrowerkzeuge erzeugen Funken, die den Staub oder die Dämpfe entzünden können.
- c) **Halten Sie Kinder und andere Personen während der Benutzung des Elektrowerkzeugs fern.** Bei Ablenkung können Sie die Kontrolle über das Gerät verlieren.

### 2) ELEKTRISCHE SICHERHEIT

- a) **Der Anschlussstecker des Gerätes muss in die Steckdose passen. Der Stecker darf in keiner Weise verändert werden. Verwenden Sie keine Adapterstecker gemeinsam mit schutzgeerdeten Geräten.** Unveränderte Stecker und passende Steckdosen verringern das Risiko eines elektrischen Schlages.
  - b) **Vermeiden Sie Körperkontakt mit geerdeten Oberflächen, wie von Rohren, Heizungen, Herden und Kühlschränken.** Es besteht ein erhöhtes Risiko durch elektrischen Schlag, wenn Ihr Körper geerdet ist.
  - c) **Halten Sie das Gerät von Regen oder Nässe fern.** Das Eindringen von Wasser in ein Elektrogerät erhöht das Risiko eines elektrischen Schlages.
  - d) **Zweckfremden Sie das Kabel nicht, um das Gerät zu tragen, aufzuhängen oder um den Stecker aus der Steckdose zu ziehen. Halten Sie das Kabel fern von Hitze, Öl, scharfen Kanten oder sich bewegenden Geräteteilen.** Beschädigte oder verwickelte Kabel erhöhen das Risiko eines elektrischen Schlages.
  - e) **Wenn Sie mit einem Elektrowerkzeug im Freien arbeiten, verwenden Sie nur Verlängerungskabel, die auch für den Außenbereich zugelassen sind.** Die Anwendung eines für den Außenbereich geeigneten Verlängerungskabels verringert das Risiko eines elektrischen Schlages.
  - f) **Wenn der Betrieb des Elektrowerkzeuges in feuchter Umgebung nicht vermeidbar ist, verwenden Sie einen Fehlerstromschutzschalter.** Der Einsatz eines Fehlerstromschutzschalters vermindert das Risiko eines elektrischen Schlages.
- ### 3) SICHERHEIT VON PERSONEN
- a) **Seien Sie aufmerksam, achten Sie darauf, was Sie tun, und gehen Sie mit Vernunft an die Arbeit mit einem Elektrowerkzeug. Benutzen Sie das Gerät**

- nicht, wenn Sie müde sind oder unter dem Einfluss von Drogen, Alkohol oder Medikamenten stehen. Ein Moment der Unachtsamkeit beim Gebrauch des Gerätes kann zu ernsthaften Verletzungen führen.
- b) **Tragen Sie persönliche Schutzausrüstung und immer eine Schutzbrille.** Das Tragen persönlicher Schutzausrüstung, wie Staubmaske, rutschfeste Sicherheitsschuhe, Schutzhelm oder Gehörschutz, je nach Art und Einsatz des Elektrowerkzeuges, verringert das Risiko von Verletzungen.
- c) **Vermeiden Sie eine unbeabsichtigte Inbetriebnahme. Vergewissern Sie sich, dass das Elektrowerkzeug ausgeschaltet ist, bevor Sie es an die Stromversorgung und/oder den Akku anschließen, es aufnehmen oder tragen.** Wenn Sie beim Tragen des Elektrowerkzeuges den Finger am Schalter haben oder das Gerät eingeschaltet an die Stromversorgung anschließen, kann dies zu Unfällen führen.
- d) **Entfernen Sie Einstellwerkzeuge oder Schraubenschlüssel, bevor Sie das Gerät einschalten.** Ein Werkzeug oder Schlüssel, der sich in einem drehenden Geräteteil befindet, kann zu Verletzungen führen.
- e) **Überschätzen Sie sich nicht. Sorgen Sie für einen sicheren Stand und halten Sie jederzeit das Gleichgewicht.** Dadurch können Sie das Gerät in unerwarteten Situationen besser kontrollieren.
- f) **Tragen Sie geeignete Kleidung. Tragen Sie keine weite Kleidung oder Schmuck. Halten Sie Haare, Kleidung und Handschuhe fern von sich bewegenden Teilen.** Lockere Kleidung, Schmuck oder lange Haare können von sich bewegenden Teilen erfasst werden.
- g) **Wenn Staubabsaug- und -auffangeinrichtungen montiert werden können, vergewissern Sie sich, dass diese angeschlossen sind und richtig verwendet werden.** Verwendung einer Staubabsaugung verringert Gefährdungen durch Staub.
- 4) SORGFÄLTIGER UMGANG UND GEBRAUCH VON ELEKTROWERKZEUGEN**
- a) **Überlasten Sie das Gerät nicht. Verwenden Sie für Ihre Arbeit das dafür bestimmte Elektrowerkzeug.** Mit dem passenden Elektrowerkzeug arbeiten Sie besser und sicherer im angegebenen Leistungsbereich.
- b) **Benutzen Sie kein Elektrowerkzeug, dessen Schalter defekt ist.** Ein Elektrowerkzeug, das sich nicht mehr ein- oder ausschalten lässt, ist gefährlich und muss repariert werden.
- c) **Ziehen Sie den Stecker aus der Steckdose und/oder entfernen Sie den Akku, bevor Sie Geräteeinstellungen vornehmen, Zubehörteile wechseln oder das Gerät weglegen.** Diese Vorsichtsmaßnahme verhindert den unbeabsichtigten Start des Geräts.
- d) **Bewahren Sie unbenutzte Elektrowerkzeuge außerhalb der Reichweite von Kindern auf. Lassen Sie Personen das Gerät nicht benutzen, die mit diesem nicht vertraut sind oder diese Anweisungen nicht gelesen haben.** Elektrowerkzeuge sind gefährlich, wenn Sie von unerfahrenen Personen benutzt werden.
- e) **Pflegen Sie das Gerät mit Sorgfalt. Kontrollieren Sie, ob bewegliche Geräteteile einwandfrei funktionieren und nicht klemmen, ob Teile gebrochen oder so beschädigt sind, dass die Funktion des Gerätes beeinträchtigt ist. Lassen Sie beschädigte Teile vor dem Einsatz des Geräts reparieren.** Viele Unfälle haben ihre Ursache in schlecht gewarteten Elektrowerkzeugen.
- f) **Halten Sie Schneidwerkzeuge scharf und sauber.** Sorgfältig gepflegte Schneidwerkzeuge mit scharfen Schneidkanten verklemmen sich weniger und sind leichter zu führen.
- g) **Verwenden Sie Elektrowerkzeug, Zubehör, Einsatzwerkzeuge usw. entsprechend diesen Anweisungen. Berücksichtigen Sie dabei die Arbeitsbedingungen und die auszuführende Tätigkeit.** Der Gebrauch von Elektrowerkzeugen für andere als die vorgesehenen Anwendungen kann zu gefährlichen Situationen führen.
- 5) SERVICE**
- a) **Lassen Sie Ihr Gerät nur von qualifiziertem Fachpersonal und nur mit Original-Ersatzteilen reparieren.** Damit wird sichergestellt, dass die Sicherheit des Geräts erhalten bleibt.

## SPEZIFISCHE SICHERHEITSANWEISUNGEN FÜR DIE HECKENSCHERE

### VOR DER ANWENDUNG

- Vor der erstmaligen Anwendung des Werkzeuges wird die Einholung praktischer Informationen empfohlen
- Dieses Werkzeug ist nicht dafür bestimmt durch Personen (einschließlich Kinder) mit eingeschränkten physischen, sensorischen oder geistigen Fähigkeiten, oder mangelnder Erfahrung und Wissen, benutzt zu werden; es sei denn, sie werden durch eine für ihre Sicherheit zuständige Person beaufsichtigt oder erhalten von ihr Anweisungen, wie das Werkzeug zu benutzen ist
- Stellen Sie sicher, dass Kinder nicht mit dem Werkzeug spielen
- Das Werkzeug niemals unbeaufsichtigt lassen
- Das Werkzeug nur bei ausreichendem Tageslicht oder mit entsprechender künstlicher Beleuchtung verwenden
- Hecken nicht schneiden, wenn sie nass sind
- Das Werkzeug niemals mit defekter Schutzvorrichtung benutzen
- Stets nachprüfen, daß die Netzspannung mit der auf dem Typenschild des Werkzeuges angegebenen Spannung übereinstimmt (mit 230V oder 240V beschriftete Werkzeuge können auch an 220V betrieben werden)
- Die Funktion des Werkzeuges vor jeder Anwendung prüfen und es bei einem Defekt sofort von einer qualifizierten Person reparieren lassen; das Werkzeug niemals selbst öffnen
- Das Kabel regelmäßig kontrollieren und ein beschädigtes Kabel von einem anerkannten Elektrofachmann ersetzen lassen
- Nur ein Verlängerungskabel benutzen, das für die Anwendung im Freien vorgesehen und mit wasserfesten Steckern und Kupplungen versehen ist
- Bei Benutzung von Verlängerungskabeln ist darauf zu achten, daß das Kabel vollständig abgerollt ist und eine Kapazität von 16 A hat

- Das Verlängerungskabel regelmäßig inspizieren und bei Beschädigung austauschen (**unzulängliche Kabel können gefährlich sein**)
- Bei der Verwendung des Werkzeugs in feuchten Umgebungen einen Fehlerstrom- (FI) Schutzschalter mit einem Auslösestrom von max. 30 mA verwenden
- Vor der Verwendung den Schnittbereich sorgfältig inspizieren und alle Fremdkörper entfernen, die sich in den Messern verfangen könnten (z. B. Steine, Nägel, Drahtzäune oder Pflanzstäbe aus Metall)

#### WÄHREND DER ANWENDUNG

- Tragen Sie Schutzhandschuhe, enganliegende Kleidung und robuste Schuhe
- Das Werkzeug nicht barfuß oder mit offenen Sandalen verwenden
- Bei der Verwendung des Werkzeugs stets lange Hosen und lange Ärmel tragen
- Bei der Verwendung des Werkzeugs einen Abstand von 5 m zu anderen Personen und Tieren halten
- Bei der Arbeit auf sicheren Stand achten (sich nicht übernehmen, insbesondere auf Leitern und Podesten)
- **Alle Körperteile von den Messern fernhalten; kein Schnittmaterial entfernen oder zu schneidendes Material halten, wenn die Messer in Bewegung sind; und sicherstellen, dass das Werkzeug ausgeschaltet ist, wenn feststehendes Material entfernt werden soll** (Ein Moment der Unachtsamkeit bei der Bedienung des Werkzeugs kann zu ernsthaften Verletzungen führen)
- **Das (Verlängerungs-) Kabel vom Schnittbereich fern halten** (Bei der Arbeit kann das Kabel von Büschen verdeckt sein und versehentlich durchgeschnitten werden)
- **Fassen Sie das Elektrowerkzeug nur an den isolierten Griffflächen an, da die Messer mit verdeckten Kabeln oder dem eigenen Netzkabel in Berührung kommen können** (Ein Einchneiden eines spannungsführenden Kabels mit den Messern kann zu einer Spannungsübertragung auf die ungeschützten Metallteile des Werkzeugs führen und dem Bediener einen Stromschlag versetzen)
- Nicht auf das (Verlängerungs-) Kabel treten, darüber fahren, es knicken oder daran ziehen
- Das (Verlängerungs-) Kabel vor Hitze, Öl und scharfen Kanten schützen
- Bei elektrischer oder mechanischer Fehlfunktion das Werkzeug sofort ausschalten und den Netzstecker ziehen

#### NACH DER ANWENDUNG

- Nach der Verwendung das Werkzeug ausschalten und den Netzstecker ziehen
- **Beim Transport oder Verstauen das Werkzeug am Griff mit ausgeschalteten Messern tragen und immer den Messerschutz aufsetzen** (Der richtige Umgang mit dem Werkzeug reduziert mögliche Verletzungen durch die Messer)
- Das Werkzeug **drinnen** an trockener und abgesperrter Stelle, für Kinder unzugänglich, lagern

#### ERKLÄRUNG DER SYMBOLE AUF DEM WERKZEUG

- ③ **Die Bedienungsanleitung vor dem Gebrauch lesen**
- ④ **Das Werkzeug niemals dem Regen aussetzen**
- ⑤ **Schutzbrille und Gehörschutz tragen**

- ⑥ **Sofort den Stecker abziehen, wenn das (Verlängerungs-)Kabel bei der Arbeit beschädigt oder durchschnitten wird**
- ⑦ **Doppelte Isolierung (kein Erdleiter erforderlich)**

## BEDIENUNG

- Kabelhalter ⑧
  - Schlaufe des Verlängerungskabels gemäß Abbildung in den Kabelhalter A haken
  - festziehen, um das Verlängerungskabel sicher zu befestigen
- Zweihand-Sicherheitsschalter ⑨
  - Verhindert, dass das Werkzeug versehentlich eingeschaltet wird
  - das Werkzeug durch Drücken des Schalters B und des Schalters C einschalten
  - das Werkzeug durch Loslassen des Schalters B oder des Schalters C ausschalten
- Bedienung des Werkzeuges
  - ! **nur mit dem Schneiden anfangen, wenn der Motor läuft**
  - ! **keine Bodendecker schneiden, um die Messer nicht durch Erde/Sand zu beschädigen D**
  - ! **Werkzeug nicht überlasten, nur Äste bis zu einer Dicke von max. 14 mm schneiden**
  - Werkzeug vor dem Ausschalten aus dem Schnittbereich entfernen
  - ! **nach dem Ausschalten bewegen sich die Messer noch einige Sekunden**
- Messerspitzenchutz F ②
  - verhindert einen Rückschlag des Werkzeugs, wenn feste Gegenstände (z. B. Zaunpfähle oder Hauswände) berührt werden
  - schützt die Messer an der Spitze der Heckenschere vor Beschädigung
- Heckenschnitt ⑩
  - zuerst die Seiten der Hecken (von unten nach oben) schneiden, dann die Oberseite
  - die Seiten der Hecken so schneiden, dass die Hecke an der Oberseite etwas schmaler ist
  - eine Handsäge oder Gartenschere verwenden, um dickere Äste zu schneiden
- Halten und Führen des Werkzeugs
  - das Werkzeug mit beiden Händen festhalten und einen sicheren Stand einnehmen
  - ! **Werkzeug beim Arbeiten immer am grauen Griffbereich fassen ⑪**
  - das Werkzeug vor dem Körper entlang führen
  - immer sicherstellen, dass das Verlängerungskabel vom Arbeitsbereich weg geführt wird
  - den Schnitt in der Nähe des Netzsteckdose beginnen und sich dann bei der Arbeit davon weg bewegen

## ANWENDUNGSHINWEISE

- Zum Schneiden von Hecken in einer einheitlichen Höhe
  - in der gewünschten Höhe einen Faden entlang der Hecke spannen
  - die Hecke direkt über dem Faden schneiden
- Empfohlene Schnittzeiten (Westeuropa)
  - Hecken schneiden, wenn sie im Juni und Oktober Laub abwerfen

- immergrüne Hecken im April und August stutzen
- Koniferen und andere schnell wachsende Büsche/ Hecken von Mai bis Oktober alle 6 Wochen schneiden

## WARTUNG / SERVICE

- Dieses Werkzeug eignet sich nicht für den professionellen Einsatz
- Werkzeug, Kabel und Messer sauber halten
  - ! **Netzstecker vor dem Säubern ziehen**
  - Werkzeug mit einem feuchten Tuch reinigen (keine Reinigungs- oder Lösungsmittel verwenden)
  - reinigen Sie die Lüftungsschlitze G ② regelmäßig mit einer Bürste oder Druckluft
  - nach der Verwendung stets sorgfältig reinigen und die Messer leicht schmieren
  - ! **zum Anfassen und Reinigen der Messer Handschuhe tragen**
- Regelmäßig den Zustand der Messer und den Sitz der Messerbolzen prüfen
- Regelmäßig auf verschlissene oder beschädigte Komponenten prüfen und diese bei Bedarf reparieren bzw. austauschen
- Schärfung der Messer
  - ! **Netzstecker vor dem Schärfen ziehen**
  - die Messer mit einer kleinen Schlichtfeile schärfen, wenn sie durch einen festen Gegenstand beschädigt wurden
  - wir empfehlen jedoch,
  - die Messer nach dem Schärfen schmieren
- Aufbewahrung ⑫
  - Aufbewahrungsschiene H sicher mit 4 Schrauben (**nicht mitgeliefert**) horizontal an der Wand befestigen
  - Messerschutz J für die Aufbewahrung des Werkzeugs aufsetzen
  - vor der Aufbewahrung die Messer zum Schutz vor Korrosion mit einem ölgetränkten Tuch abwischen
- Sollte das Elektrowerkzeug trotz sorgfältiger Herstellungs- und Prüfverfahren einmal ausfallen, ist die Reparatur von einer autorisierten Kundendienststelle für SKIL-Elektrowerkzeuge ausführen zu lassen
  - das Werkzeug **unzerlegt**, zusammen mit dem Kaufbeleg, an den Lieferer oder die nächste SKIL-Vertragswerkstätte senden (die Anschriften so wie die Ersatzteilzeichnung des Werkzeuges finden Sie unter [www.skil.com](http://www.skil.com))

## STÖRUNGSBESEITIGUNG

- Die folgende Liste enthält Symptome für Probleme, mögliche Ursachen und Lösungsmaßnahmen (wenn das Problem darin nicht beschrieben wird oder so nicht behoben werden kann, wenden Sie sich bitte an Ihren Händler oder Ihren Kundendienst)
  - ! **vor der Untersuchung des Problems das Werkzeug ausschalten und den Stecker aus der Steckdose ziehen**
- ★ Motor springt nicht an oder geht plötzlich aus
  - Netzsteckdose defekt -> andere Steckdose verwenden
  - Stecker nicht eingesteckt -> Stecker einstecken
  - Verlängerungskabel beschädigt -> Verlängerungskabel austauschen

- ★ Werkzeug hat Aussetzer
  - Verlängerungskabel beschädigt -> Verlängerungskabel austauschen
  - Innenverdrahtung defekt -> Händler/Kundendienst kontaktieren
  - Ein-/Aus-Schalter defekt -> Händler/Kundendienst kontaktieren
- ★ Motor läuft, aber Messer bewegen sich nicht
  - Defekt im Inneren -> Händler/Kundendienst kontaktieren
- ★ Heiße Schneidmesser
  - Messer sind stumpf -> Messer schärfen lassen
  - Messer sind verformt -> Messer nachsehen lassen
  - übermäßige Reibung wegen Schmiermittelmangel -> Messer schmieren

## UMWELT

- **Elektrowerkzeuge, Zubehör und Verpackungen nicht in den Hausmüll werfen** (nur für EU-Länder)
  - gemäss Europäischer Richtlinie 2012/19/EG über Elektro- und Elektronik- Altgeräte und Umsetzung in nationales Recht müssen nicht mehr gebrauchsfähige Elektrowerkzeuge getrennt gesammelt und einer umweltgerechten Wiederverwertung zugeführt werden
  - hieran soll Sie Symbol ⑬ erinnern

## KONFORMITÄTSERKLÄRUNG CE

- Wir erklären in alleiniger Verantwortung, daß das unter "Technische Daten" beschriebene Produkt mit den folgenden Normen oder normativen Dokumenten übereinstimmt: EN 60745, EN 61000, EN 55014, gemäß den Bestimmungen der Richtlinien 2004/108/EG, 2006/42/EG, 2000/14/EG, 2011/65/EU
- **Technische Unterlagen bei:** SKIL Europe BV (PT-SEU/ENG1), 4825 BD Breda, NL

Marijn van der Hoofden      Olaf Dijkgraaf  
Operations & Engineering      Approval Manager



SKIL Europe BV, 4825 BD Breda, NL

19.12.2013

## GERÄUSCH/VIBRATION

- Gemessen gemäß EN 60745 beträgt der Schalldruckpegel dieses Gerätes 78 dB(A) und der Schalleistungspegel 98 dB(A) (Standardabweichung: 3 dB), und die Vibration 2,1 m/s<sup>2</sup> (Hand-Arm Methode; Unsicherheit K = 1,5 m/s<sup>2</sup>)
- Gemessen gemäß 2000/14/EG liegt der garantierte Schalleistungspegel L<sub>WA</sub> unter 103 dB(A) (Bewertungsverfahren der Konformität gemäß Anhang V)
- Die Vibrationsemissionsstufe wurde mit einem standardisierten Test gemäß EN 60745 gemessen; Sie kann verwendet werden, um ein Werkzeug mit einem anderen zu vergleichen und als vorläufige Beurteilung der Vibrationsexposition bei Verwendung des Werkzeugs für die angegebenen Anwendungszwecke

- die Verwendung des Werkzeugs für andere Anwendungen oder mit anderem oder schlecht gewartetem Zubehör kann die Expositionsstufe erheblich **erhöhen**
  - Zeiten, zu denen das Werkzeug ausgeschaltet ist, oder wenn es läuft aber eigentlich nicht eingesetzt wird, können die Expositionsstufe erheblich **verringern**
- ! schützen Sie sich vor den Auswirkungen der Vibration durch Wartung des Werkzeugs und des Zubehörs, halten Sie Ihre Hände warm und organisieren Sie Ihren Arbeitsablauf**

NL

Heggenschaar

0745

## INTRODUCTIE

- Deze machine is ontworpen voor het snoeien van heggen en struiken en is uitsluitend bedoeld voor particulier gebruik
- Deze machine is niet bedoeld voor professioneel gebruik
- **Lees deze handleiding aandachtig en bewaar hem zodat u hem in de toekomst kunt raadplegen ③**
- **Let met name op de veiligheidsinstructies en de waarschuwingen; het niet in acht nemen hiervan kan ernstige verwondingen tot gevolg hebben**
- Controleer of de verpakking alle onderdelen bevat die worden getoond in afbeelding ②
- Als onderdelen ontbreken of beschadigd zijn, neemt u contact op met de dealer

## TECHNISCHE GEGEVENS ①

### MACHINE-ELEMENTEN ②

- A Snoerhouder
- B Schakelaar voorste greep
- C Schakelaar achterste greep
- D Snijmessen
- E Beschermkap
- F Bescherming snijbladpunt
- G Ventilatie-openingen
- H Opslagrail (**schroeven niet meegeleverd**)
- J Mesafdekking

## VEILIGHEID

### ALGEMENE VEILIGHEIDSVORSCHRIFTEN

**⚠ LET OP! Lees alle veiligheidswaarschuwingen en alle voorschriften.** Als de waarschuwingen en voorschriften niet worden opgevolgd, kan dit een elektrische schok, brand of ernstig letsel tot gevolg hebben. **Bewaar alle waarschuwingen en voorschriften voor toekomstig gebruik.** Het in de waarschuwingen gebruikte begrip “elektrisch gereedschap” heeft betrekking op elektrische gereedschappen voor gebruik op het stroomnet (met netsnoer) en op elektrische gereedschappen voor gebruik met een accu (zonder netsnoer).

### 1) VEILIGHEID VAN DE WERKOMGEVING

- a) **Houd uw werkomgeving schoon en opgeruimd.** Een rommelige of onverlichte werkomgeving kan tot ongevallen leiden.
- b) **Werk met het gereedschap niet in een omgeving met explosiegevaar waarin zich brandbare vloeistoffen, gasen of stof bevinden.** Elektrische gereedschappen veroorzaken vonken die het stof of de dampen tot ontsteking kunnen brengen.
- c) **Houd kinderen en andere personen tijdens het gebruik van het elektrische gereedschap uit de buurt.** Wanneer u wordt afgeleid, kunt u de controle over het gereedschap verliezen.

### 2) ELEKTRISCHE VEILIGHEID

- a) **De aansluitstekker van het gereedschap moet in het stopcontact passen. De stekker mag in geen geval worden veranderd. Gebruik geen adapterstekkers in combinatie met geaarde gereedschappen.** Onveranderde stekkers en passende stopcontacten beperken het risico van een elektrische schok.
  - b) **Voorkom aanraking van het lichaam met geaarde oppervlakken, bijvoorbeeld van buizen, verwarmingen, fornuizen en koelkasten.** Er bestaat een verhoogd risico door een elektrische schok wanneer uw lichaam geaard is.
  - c) **Houd het gereedschap uit de buurt van regen en vocht.** Het binnendringen van water in het elektrische gereedschap vergroot het risico van een elektrische schok.
  - d) **Gebruik de kabel niet voor een verkeerd doel, om het gereedschap te dragen of op te hangen of om de stekker uit het stopcontact te trekken. Houd de kabel uit de buurt van hitte, olie, scherpe randen en bewegende gereedschapsdelen.** Beschadigde of in de war geraakte kabels vergroten het risico van een elektrische schok.
  - e) **Wanneer u buitenshuis met elektrisch gereedschap werkt, dient u alleen verlengkabels te gebruiken die voor gebruik buitenshuis zijn goedgekeurd.** Het gebruik van een voor gebruik buitenshuis geschikte verlengkabel beperkt het risico van een elektrische schok.
  - f) **Als het gebruik van het elektrische gereedschap in een vochtige omgeving onvermijdelijk is, dient u een aardlekschakelaar te gebruiken.** Het gebruik van een aardlekschakelaar vermindert het risico van een elektrische schok.
- ### 3) VEILIGHEID VAN PERSONEN
- a) **Wees alert, let goed op wat u doet en ga met verstand te werk bij het gebruik van het elektrische gereedschap. Gebruik het gereedschap niet wanneer u moe bent of onder invloed staat van drugs, alcohol of medicijnen.** Een moment van onoplettendheid bij het gebruik van het gereedschap kan tot ernstige verwondingen leiden.
  - b) **Draag persoonlijke beschermende uitrusting en altijd een veiligheidsbril.** Het dragen van persoonlijke beschermende uitrusting zoals een stofmasker, slipvast werkschoenen, een veiligheidshelm of gehoorbescherming, afhankelijk van de aard en het gebruik van het elektrische gereedschap, vermindert het risico van verwondingen.



- c) **Voorkom per ongeluk inschakelen. Controleer dat het elektrische gereedschap uitgeschakeld is voordat u de stekker in het stopcontact steekt of de accu aansluit en voordat u het gereedschap oppakt of draagt.** Wanneer u bij het dragen van het elektrische gereedschap uw vinger aan de schakelaar hebt of wanneer u het gereedschap ingeschakeld op de stroomvoorziening aansluit, kan dit tot ongevallen leiden.
- d) **Verwijder instelgereedschappen of schroefsleutels voordat u het gereedschap inschakelt.** Een instelgereedschap of sleutel in een draaiend deel van het gereedschap kan tot verwondingen leiden.
- e) **Probeer niet ver te reiken. Zorg ervoor dat u stevig staat en steeds in evenwicht blijft.** Daardoor kunt u het gereedschap in onverwachte situaties beter onder controle houden.
- f) **Draag geschikte kleding. Draag geen loshangende kleding of sieraden. Houd haren, kleding en handschoenen uit de buurt van bewegende delen.** Loshangende kleding, sieraden en lange haren kunnen door bewegende delen worden meegenomen.
- g) **Wanneer stofafzuigings- of stofopvangvoorzieningen kunnen worden gemonteerd, dient u zich ervan te verzekeren dat deze zijn aangesloten en juist worden gebruikt.** Het gebruik van een stofafzuiging beperkt het gevaar door stof.
- 4) GEBRUIK EN ONDERHOUD VAN ELEKTRISCHE GEREEDSCHAPPEN**
- a) **Overbelast het gereedschap niet. Gebruik voor uw werkzaamheden het daarvoor bestemde elektrische gereedschap.** Met het passende elektrische gereedschap werkt u beter en veiliger binnen het aangegeven capaciteitsbereik.
- b) **Gebruik geen elektrisch gereedschap waarvan de schakelaar defect is.** Elektrisch gereedschap dat niet meer kan worden in- of uitgeschakeld, is gevaarlijk en moet worden gerepareerd.
- c) **Trek de stekker uit het stopcontact of neem de accu uit het elektrische gereedschap voordat u het gereedschap instelt, toebehoren wisselt of het gereedschap weglegt.** Deze voorzorgsmaatregel voorkomt onbedoeld starten van het gereedschap.
- d) **Bewaars niet-gebruikte elektrische gereedschappen buiten bereik van kinderen. Laat het gereedschap niet gebruiken door personen die er niet mee vertrouwd zijn en deze aanwijzingen niet hebben gelezen.** Elektrische gereedschappen zijn gevaarlijk wanneer deze door onervaren personen worden gebruikt.
- e) **Verzorg het gereedschap zorgvuldig. Controleer of bewegende delen van het gereedschap correct functioneren en niet vastklemmen en of onderdelen zodanig gebroken of beschadigd zijn dat de werking van het gereedschap nadelig wordt beïnvloed. Laat beschadigde delen repareren voordat u het gereedschap gebruikt.** Veel ongevallen hebben hun oorzaak in slecht onderhouden elektrische gereedschappen.
- f) **Houd snijdende inzetgereedschappen scherp en schoon.** Zorgvuldig onderhouden snijdende inzetgereedschappen met scherpe snijkanten klemmen minder snel vast en zijn gemakkelijker te geleiden.

- g) **Gebruik elektrische gereedschappen, toebehoren, inzetgereedschappen en dergelijke volgens deze aanwijzingen. Let daarbij op de arbeidsomstandigheden en de uit te voeren werkzaamheden.** Het gebruik van elektrische gereedschappen voor andere dan de voorziene toepassingen kan tot gevaarlijke situaties leiden.

## 5) SERVICE

- a) **Laat het gereedschap alleen repareren door gekwalificeerd en vakkundig personeel en alleen met originele vervangingsonderdelen.** Daarmee wordt gewaarborgd dat de veiligheid van het gereedschap in stand blijft.

## VEILIGHEIDSINSTRUCTIES SPECIFIEK VOOR HEGGENSCHAREN

### VÓÓR GEBRUIK

- Laat u zich vóór het eerste gebruik van de machine ook praktisch over de bediening uitleg geven
- Deze machine is niet bedoeld voor gebruik door personen (waaronder begrepen kinderen) met fysieke, zintuiglijke of mentale beperkingen, of een gebrek aan ervaring en kennis, tenzij zij onder toezicht staan of instructies hebben ontvangen ten aanzien van het gebruik van deze machine door een persoon, die verantwoordelijk is voor hun veiligheid
- Zorg ervoor dat kinderen de machine niet als speelgoed gebruiken
- Laat de machine niet onbeheerd achter
- Gebruik de machine uitsluitend bij daglicht of geschikt kunstlicht
- Snoei geen heggen die nat zijn
- Gebruik de machine nooit met een defecte beschermkap
- Controleer altijd of het voltage, dat vermeld staat op het typeplaatje van de machine, overeenkomt met de netspanning (met 230V of 240V aangeduide machines kunnen ook op 220V aangesloten worden)
- Controleer vóór elk gebruik de werking van de machine, en laat deze in geval van een defect onmiddellijk repareren door een erkende vakman; open zelf nooit de machine
- Controleer regelmatig het snoer en laat het door een erkende vakman vervangen, indien beschadigd
- Gebruik alleen een voor gebruik buitenshuis goedgekeurd verlengsnoer met een waterdichte stekker en contactstop
- Gebruik volledig uitgerolde en veilige verlengsnoeren met een capaciteit van 16 Ampère
- Controleer het verlengsnoer regelmatig en vervang dit als het beschadigd is (**het gebruik van ondeugdelijke verlengsnoeren kan gevaarlijk zijn**)
- Wanneer de machine in een vochtige omgeving wordt gebruikt, een lekstroombeveiliging gebruiken met een uitschakelstroom van maximaal 30 mA
- Controleer voorafgaand aan gebruik zorgvuldig het te snoeien gebied en verwijder alle vreemde objecten die vast kunnen komen te zitten in de snijbladen (zoals stenen, spijkers, metaaldraad en metalen plantensteunen)

### TIJDENS GEBRUIK

- Draag beschermende handschoenen, nauw sluitende kleding en stevige schoenen

- Gebruik de machine niet wanneer u blootsvoets bent of sandalen draagt
- Draag tijdens het gebruik altijd een broek met lange pijpen en kleding met lange mouwen
- Houd andere personen en dieren op een afstand van 5 meter wanneer u de machine gebruikt
- Zorg voor een veilige houding bij het gebruik van de machine (probeer niet ver te reiken, met name wanneer u op een ladder of een steiger staat)
- **Houd alle lichaamsdelen uit de buurt van de snijmesses, verwijder geen gesnoeid materiaal en houd geen te snoeien materiaal vast terwijl de messen bewegen, en zorg dat de schakelaar in de uit-stand staat bij het verwijderen van vastgelopen materiaal** (een moment van onoplettendheid tijdens het gebruik van de machine kan ernstig letsel tot gevolg hebben)
- **Houd het (verleng)snoer weg van het snoeigebied** (tijdens het gebruik kan het snoer tussen struiken verborgen zijn en per ongeluk door de snijmesses worden doorgesneden)
- **Houd het elektrische gereedschap uitsluitend vast aan de geïsoleerde greepvlakken voor het geval de snijmesses contact maken met verborgen snoeren of het eigen snoer** (wanneer snijmesses in contact komen met een onder spanning staand snoer, kunnen ook de metalen delen van het elektrische gereedschap onder spanning komen te staan, waardoor de gebruiker een schok kan krijgen)
- Trek niet aan het (verleng)snoer, rijd er niet overheen en plet het snoer niet
- Bescherm het (verleng)snoer tegen hitte, olie en scherpe randen
- In geval van elektrische of mechanische storing, de machine onmiddellijk uitschakelen en de stekker uit het stopcontact trekken

#### NA GEBRUIK

- Schakel de machine na gebruik altijd uit en haal de stekker uit het stopcontact
- **Draag de machine aan de greep en met uitgeschakelde snijmesses bij het vervoeren of opslaan ervan en plaats altijd de snijmesafdekking** (juiste hantering van de machine verkleint het risico van letsel door de snijmesses)
- Berg de machine **binnenshuis** op in droge, afgesloten ruimten, buiten het bereik van kinderen

#### UITLEG VAN SYMBOLEN OP MACHINE

- ③ Lees de gebruiksaanwijzing vóór gebruik
- ④ Stel machine niet bloot aan regen
- ⑤ Draag een veiligheidsbril en gehoorbescherming
- ⑥ Haal de stekker direct uit het stopcontact als het (verleng)snoer is beschadigd of tijdens het gebruik wordt doorgesneden
- ⑦ Dubbele isolatie (geen aardraad nodig)

## GEBRUIK

- Snoerhouder ⑧
  - haak de lus van het verlengsnoer door de houder A zoals afgebeeld
  - trek stevig aan het verlengsnoer om het vast te zetten

- Veiligheidsschakelaar (tweehandig gebruik) ⑨
  - Voorkomt, dat de machine per ongeluk wordt aangezet
  - zet de machine aan door zowel schakelaar B als schakelaar C in te drukken
  - schakel de machine uit door schakelaar B of schakelaar C los te laten
- Werken met de machine
  - ! **begin pas met snoeien als de motor draait**
  - ! **snoei geen grondbedekkende planten om te voorkomen dat aarde/zand de snijmesses D beschadigen**
  - ! **overbelast de machine niet door takken dikker dan 14 mm te snoeien**
  - haal de machine weg van het snoeigebied voordat u deze uitschakelt
  - ! **nadat de machine is uitgeschakeld, blijven de snijmesses nog enkele seconden in beweging**
- Bescherming snijbladpunt F ②
  - voorkomt, dat de machine een terugslag veroorzaakt wanneer harde objecten worden geraakt (zoals hekpalen of huismuren)
  - beschermt de eindbladen tegen schade
- Snoeien van heggen ⑩
  - snoei eerst de zijanten van de heg (van onder naar boven) en vervolgens de bovenkant
  - snoei de zijkant van een heg zodanig, dat deze aan de bovenkant iets smaller wordt
  - gebruik een handzaag of een snoeischaar voor het afknippen van dickere takken
- Vasthouden en leiden van de machine
  - houd de machine stevig met beide handen vast en zorg ervoor, dat u stevig staat
  - ! **houd de machine tijdens het werk altijd vast bij het(de) grijs-gekleurde greepvlak(ken)** ⑪
  - geleid de machine voor u uit
  - houd het verlengsnoer altijd weg van het werkgebied
  - begin met snoeien in de buurt van het stopcontact en werk vervolgens daarvandaan

## TOEPASSINGSADVIES

- Een heg snoeien op gelijk hoogteniveau
  - maak een stuk touw op de gewenste hoogte vast langs de lengte van de heg
  - snoei de heg net boven dit touw
- Aanbevolen snoeitijden (West-Europa)
  - snoei bladverliezende heggen in juni en oktober
  - snoei groenblijvende heggen in april en augustus
  - snoei coniferen en andere snelgroeiende struiken van mei tot oktober om de zes weken

## ONDERHOUD / SERVICE

- Deze machine is niet bedoeld voor professioneel gebruik
- Houd de machine, het snoer en de snijmesses schoon
  - ! **trek de stekker uit het stopcontact vóór het reinigen**
  - maak het apparaat schoon met een vochtige doek (gebruik geen reinigings- of oplosmiddelen)
  - reinig ventilatieopeningen G ② regelmatig met een borstel of met perslucht

- reinig de snijmessen na gebruik altijd zorgvuldig en vet deze licht in
- ! **draag handschoenen bij het hanteren of reinigen van de snijmesses**
- Controleer de staat van de snijmesses en controleer op losse bouten
- Controleer regelmatig op versleten of beschadigde onderdelen en laat deze zo nodig repareren/vervangen
- Slijpen van de snijmesses
  - ! **haal de stekker uit het stopcontact voorafgaand aan het slijpen**
  - slijp de snijmesses met een smalle, gladde vijl als een vast object deze heeft beschadigd
  - we raden u echter aan de snijmesses door een specialist te laten slijpen
  - vet de snijmesses in na het slijpen
- Opslag <sup>(2)</sup>
  - bevestig de opslagrail H stevig aan de muur met vier schroeven (**niet meegeleverd**) en zorg dat deze waterpas hangt
  - gebruik de mesafdekking J bij opslag van de machine
  - voor het opbergen van de machine de snijmesses afvegen met een in olie gedrenkte doek om roestvorming te voorkomen
- Mocht het elektrische gereedschap ondanks zorgvuldige fabricage- en testmethoden toch defect raken, dient de reparatie te worden uitgevoerd door een erkende klantenservice voor SKIL elektrische gereedschappen
  - stuur de machine **ongedemonteerd**, samen met het aankoopbewijs, naar het verkoopadres of het dichtstbijzijnde SKIL service-station (de adressen evenals de onderdeelentekening van de machine vindt u op [www.skil.com](http://www.skil.com))

## PROBLEEM OPLOSSEN

- Hierna volgt een lijst van problemen, mogelijke oorzaken en corrigerende handelingen (neem contact op met de dealer of het servicestation, als u het probleem niet kunt vaststellen en oplossen)
  - ! **schakel het apparaat uit en haal de stekker uit het stopcontact voordat u het probleem gaat onderzoeken**
- ★ Motor start niet of stopt plotseling
  - stopcontact defect -> gebruik ander stopcontact
  - stekker niet in stopcontact -> plaats stekker in stopcontact
  - verlengsnoer beschadigd -> vervang verlengsnoer
- ★ De machine werkt soms wel/soms niet
  - verlengsnoer beschadigd -> vervang verlengsnoer
  - interne bedrading defect -> neem contact op met dealer/servicestation
  - aan/uit-schakelaar defect -> neem contact op met dealer/servicestation
- ★ Motor draait maar snijmesses bewegen niet
  - interne fout -> neem contact op met dealer/servicestation
- ★ Snijmesses heet
  - snijmesses bot -> laat messen slijpen
  - snijmesses hebben deuken -> laat messen controleren
  - te veel wrijving als gevolg van gebrek aan smeermiddel -> vet messen in

## MILIEU

- **Geef electrisch gereedschap, accessoires en verpakkingen niet met het huisvuil mee** (alleen voor EU-landen)
  - volgens de Europese richtlijn 2012/19/EG inzake oude elektrische en elektronische apparaten en de toepassing daarvan binnen de nationale wetgeving, dient afgedankt electrisch gereedschap gescheiden te worden ingezameld en te worden afgevoerd naar een recycle-bedrijf, dat voldoet aan de geldende milieu-eisen
  - symbool <sup>(13)</sup> zal u in het afdankstadium hieraan herinneren

## CONFORMITEITSVERKLARING $\text{CE}$

- Wij verklaren als alleen verantwoordelijke, dat het onder "Technische gegevens" beschreven product voldoet aan de volgende normen of normatieve documenten: EN 60745, EN 61000, EN 55014, overeenkomstig de bepalingen van de richtlijnen 2004/108/EG, 2006/42/EG, 2000/14/EG, 2011/65/EU
- **Technisch dossier bij:** SKIL Europe BV (PT-SEU/ENG1), 4825 BD Breda, NL

Marijn van der Hoofden      Olaf Dijkgraaf  
Operations & Engineering      Approval Manager



SKIL Europe BV, 4825 BD Breda, NL

19.12.2013

## GELUID/VIBRATIE

- Gemeten volgens EN 60745 bedraagt het geluidsdruk-niveau van deze machine 78 dB(A) en het geluidsvermogen-niveau 98 dB(A) (standaard deviatie: 3 dB), en de vibratie 2,1 m/s<sup>2</sup> (hand-arm methode; onzekerheid K = 1,5 m/s<sup>2</sup>)
- Gemeten volgens 2000/14/EG is het gegarandeerde geluidsvermogen-niveau lager dan 103 dB(A) (wegingsmethode van de conformiteit volgens aanhangsel V)
- Het trillingsemisniveauniveau is gemeten in overeenstemming met een gestandaardiseerde test volgens EN 60745; deze mag worden gebruikt om twee machines met elkaar te vergelijken en als voorlopige beoordeling van de blootstelling aan trilling bij gebruik van de machine voor de vermelde toepassingen
  - gebruik van de machine voor andere toepassingen, of met andere of slecht onderhouden accessoires, kan het blootstellingsniveau aanzienlijk **verhogen**
  - wanneer de machine is uitgeschakeld of wanneer deze loopt maar geen werk verricht, kan dit het blootstellingsniveau aanzienlijk **reduceren**
- ! **bescherm uzelf tegen de gevolgen van trilling door de machine en de accessoires te onderhouden, uw handen warm te houden en uw werkwijze te organiseren**

## INTRODUKTION

- Det här verktyget har utvecklats för att klippa häckar och buskar och är endast avsedd för hemmabruk
- Det här verktyget är inte avsedd för yrkesmässig användning
- **Läs dessa instruktioner noggrant för användning och bevara dem för framtida bruk** ③
- **Var särskilt uppmärksam på säkerhetsinstruktionerna och varningarna; om de inte följs kan det ge allvarliga skador**
- Kontrollera om förpackningen innehåller alla delar som finns på bilden ②
- Om delar saknas eller är skadade kontakter du återförsäljaren

## TEKNISKA DATA ①

## VERKTYGSELEMENT ②

- A Sladdhållare
- B Brytare på främre handtag
- C Brytare på bakre handtag
- D Klippblad
- E Skyddsskåpa
- F Bladspetskydd
- G Ventilationsöppningar
- H Upphängningsskena (**skruvar medföljer inte**)
- J Klippbladsskydd

## SÄKERHET

### ALLMÄNNA SÄKERHETSANVISNINGAR

**⚠ OBS!** Läs noga igenom alla anvisningar. Fel som uppstår till följd av att anvisningarna nedan inte följts kan orsaka elstöt, brand och/eller allvarliga kroppsskador. **Förvara alla varningar och anvisningar för framtida bruk.** Nedan använt begrepp "elverktyg" hänför sig till nätdrivna elverktyg (med nätsladd) och till batteridrivna elverktyg (sladdlösa).

### 1) ARBETSPLATSSÄKERHET

- a) **Håll arbetsplatsen ren och välbelyst.** Oordning på arbetsplatsen eller dåligt belyst arbetsområde kan leda till olyckor.
- b) **Använd inte elverktyget i explosionsfarlig omgivning med brännbara vätskor, gaser eller damm.** Elverktygen alstrar gnistor som kan antända dammet eller gaserna.
- c) **Håll under arbetet med elverktyget barn och obehöriga personer på betryggande avstånd.** Om du störs av obehöriga personer kan du förlora kontrollen över elverktyget.

### 2) ELEKTRISK SÄKERHET

- a) **Elverktygets stickpropp måste passa till vägguttaget. Stickproppen får absolut inte förändras. Använd inte adapterkontakter**

**tillsammans med skyddsjordade elverktyg.**

Oförändrade stickproppar och passande vägguttag reducerar risken för elektriskt slag.

- b) **Undvik kroppskontakt med jordade ytor som t. ex. rör, värmeelement, spisar och kylskåp.** Det finns en större risk för elektriskt slag om din kropp är jordad.
- c) **Skydda elverktyget mot regn och väta.** Tränger vatten in i ett elverktyg ökar risken för elektriskt slag.
- d) **Missbruka inte nätsladden och använd den inte för att bära eller hänga upp elverktyget och inte heller för att dra stickproppen ur vägguttaget. Håll nätsladden på avstånd från värme, olja, skarpa kanter och rörliga maskindelar.** Skadade eller tilltrasslade ledningar ökar risken för elektriskt slag.
- e) **När du arbetar med ett elverktyg utomhus använd endast förlängningssladdar som är godkända för utomhusbruk.** Om en lämplig förlängningssladd för utomhusbruk används minskar risken för elektriskt slag.
- f) **Använd en jordfelsbrytare om det inte är möjligt att undvika elverktygets användning i fuktig miljö.** Genom att använda en jordfelsbrytare minskas risken för elstöt.

### 3) PERSONSÄKERHET

- a) **Var uppmärksam, kontrollera vad du gör och använd elverktyget med förnuft. Använd inte elverktyget när du är trött eller om du är påverkad av droger, alkohol eller mediciner.** Under användning av elverktyg kan även en kort ouppmärksamhet leda till allvarliga kroppsskador.
- b) **Bär alltid personlig skyddsutrustning och skyddsglasögon.** Användning av personlig skyddsutrustning som t. ex. dammfiltermask, halkfria säkerhetsskor, skyddshjälm och hörselskydd reducerar alltefter elverktygets typ och användning risken för kroppsskada.
- c) **Undvik oavsiktlig igångsättning. Kontrollera att elverktyget är fränkopplat innan du ansluter stickproppen till vägguttaget och/eller ansluter/tar bort batteriet, tar upp eller bär elverktyget.** Om du bär elverktyget med fingret på strömställaren eller ansluter påkopplat elverktyg till nätströmmen kan olycka uppstå.
- d) **Ta bort alla inställningsverktyg och skruvnycklar innan du kopplar på elverktyget.** Ett verktyg eller en nyckel i en roterande komponent kan medföra kroppsskada.
- e) **Överskatta inte din förmåga. Se till att du står stadigt och håller balansen.** I detta fall kan du lättare kontrollera elverktyget i oväntade situationer.
- f) **Bär lämpliga kläder. Bär inte löst hängande kläder eller smycken. Håll håret, kläderna och handskarna på avstånd från rörliga delar.** Löst hängande kläder, smycken och långt hår kan dras in av roterande delar.
- g) **Vid elverktyg med dammsugnings- och -uppsamlingsutrustning kontrollera att anordningarna är rätt monterade och används på korrekt sätt.** Användning av dammsugning minskar de risker damm orsakar.

#### 4) OMSORGSFULL HANTERING OCH ANVÄNDNING AV ELVERKTYG

- a) **Överbelasta inte elverket. Använd för aktuellt arbete avsett elverktyg.** Med ett lämpligt elverktyg kan du arbeta bättre och säkrare inom angivet effektområde.
- b) **Ett elverktyg med defekt strömställare får inte längre användas.** Ett elverktyg som inte kan kopplas in eller ur är farligt och måste repareras.
- c) **Dra stickproppen ur vägguttaget och/eller ta bort batteriet innan inställningar utförs, tillbehörsdelar byts ut eller elverket lagras.** Denna skyddsåtgärd förhindrar oavsiktlig inkoppling av elverket.
- d) **Förvara elverktygen oåtkomliga för barn. Låt elverket inte användas av personer som inte är förtrogna med dess användning eller inte läst denna anvisning.** Elverktygen är farliga om de används av oerfarna personer.
- e) **Sköt elverket omsorgsfullt. Kontrollera att rörliga komponenter fungerar felfritt och inte kärvar, att komponenter inte brustit eller skadats; orsaker som kan leda till att elverktygets funktioner påverkas menligt. Låt skadade delar repareras innan elverket återanvänds.** Många olyckor orsakas av dåligt skötta elverktyg.
- f) **Håll skärverktygen skarpa och rena.** Omsorgsfullt skötta skärverktyg med skarpa eggar kommer inte så lätt i kläm och går lättare att styra.
- g) **Använd elverket, tillbehör, insatsverktyg osv. enligt dessa anvisningar. Ta hänsyn till arbetsvillkoren och arbetsmomenten.** Används elverket på icke ändamålsenligt sätt kan farliga situationer uppstå.

#### 5) SERVICE

- a) **Låt elverket repareras endast av kvalificerad fackpersonal och med originalreservdelar.** Detta garanterar att elverktygets säkerhet upprätthålls.

#### SÄRSKILDA SÄKERHETSANVISNINGAR FÖR HÅCKSAXAR

##### FÖRE ANVÄNDNINGEN

- Det är bäst att få någon att visa dig hur maskinen används innan du använder den för första gången
- Denna maskin får inte användas av barn eller personer med ett förståndshandikapp eller på annat sätt medsatt förmåga, såvida denna inte sker med överinseende av en vuxen person som ansvarar för personsäkerheten
- Barn får inte använda maskinen som leksak
- Lämna aldrig maskinen obevakad
- Använd bara verktyget i dagsljus eller med tillräcklig konstbelysning
- Klipp inte våta häckar
- Använd aldrig verktyget om skyddskåpan är defekt
- Kontrollera alltid att den tillförda strömtypen stämmer med spänningen som anges på maskinens märkplåt (maskiner med beteckningen 230V eller 240V kan även anslutas till 220V)
- Kontrollera före användningen att maskinen fungerar ordentligt; eventuella skador måste repareras av en kvalificerad tekniker; öppna aldrig maskinen själv
- Inspektera sladden med jämna mellanrum och låt den byta ut av en kvalificerad person den är skadad

- Använd bara en förlängningssladd som är avsedd för användning utomhus och som är försedd med en vattentät kontakt
- Använd helt utrullade och säkra förlängningssladdar med kapacitet på 16 A
- Kontrollera förlängningssladden regelbundet och byt den om den är skadad (**bristfälliga förlängningssladdar kan vara farliga**)
- Om verktyget används i fuktiga miljöer ska en jordfelsbrytare användas med en brytström på högst 30 mA
- Före användning kontrollerar du klippområdet och tar bort alla främmande föremål som kan fastna i klippbladen (t.ex. stenar, spikar, taggtråd, plantstöd av metall)

##### UNDER ANVÄNDNINGEN

- Använd skyddshandskar, åtsittande kläder och rejäla skor
- Använd inte verktyget om du är barfota eller har öppna sandaler
- Använd alltid långbyxor och långa ärmar när du använder verktyget
- Håll andra personer och djur på ett avstånd på minst 5 meter när verktyget används
- Stå stadigt när du arbetar (luta dig inte för långt, i synnerhet om du står på en stege)
- **Håll alla kroppsdelar på avstånd från klippbladen, ta inte bort avklippt material eller håll i material som ska klippas av när bladen rör sig och se till att brytaren är i avstängt läge när du tar bort material som har fastnat** (ett ögonblicks ouppmärksamhet vid användning av verktyget kan resultera i allvarliga personskador)
- **Håll (förlängnings)sladden på avstånd från klippområdet** (vid användning kan sladden döljas av buskar och kan oavsiktligt klippas av av bladen)
- **Håll det elektriska verktyget i de isolerade handtagen/ytorna eftersom klippbladen kan komma i kontakt med dolda sladdar eller verktygets egen sladd** (om en strömförande sladd skadas av klippbladen kan metalldelar i verktyget också bli strömförande, vilket kan ge användaren en elektrisk stöt)
- Kör inte över, kläm inte och dra inte i (förlängnings)sladden
- Skydda (förlängnings)sladden mot värme, olja och vassa kanter
- I händelse av onormala elektriska eller mekaniska störningar, stäng genast av maskinen och dra ur stickkontakten

##### EFTER ANVÄNDNINGEN

- Stäng alltid av verktyget och dra ur kontakten efter användning
- **Bär verktyget i handtaget med avstängda klippblad och sätt alltid på klippbladsskyddet vid transport eller förvaring av verktyget** (rätt hantering av verktyget minskar risken för personskador som kan orsakas av klippbladen)
- Förvara maskinen **inomhus** på torrt ställe utom räckhåll för barn

##### FÖRKLARING AV SYMBOLERNA PÅ VERKTYGET

③ Läs bruksanvisningen före användning

④ Utsätt inte maskinen för regn

⑤ Använd skyddsglasögon och hörselskydd

- ⑥ **Dra alltid ur kontakten om (förlängnings)sladden skadas eller klipps av under arbetets gång**
- ⑦ **Dubbel isolering (ingen jordning krävs)**

## ANVÄNDNING

- Sladdhållare ⑧
  - lägg förlängningssladdens slinga över hållaren A enligt bilden
  - dra åt för att fästa förlängningssladden
- Säkerhetsbrytare för tvåhandsfattning ⑨
  - Förhindrar oavsiktlig start av verktyget
  - starta verktyget genom att trycka in både brytaren B och brytaren C
  - stäng av verktyget genom att antingen släppa brytaren B eller brytaren C
- Användning av maskinen
  - ! börja klippa endast om motorn är igång**
  - ! klipp inte marktäckande växter för att förhindra att jord/sand skadar klippbladen D**
  - ! överbelasta inte verktyget genom att klippa grenar som är tjockare än 14 mm**
  - avlägsna verktyget från klippområdet innan det stängs av
  - ! när verktyget har stängts av fortsätter bladen att röra sig under några sekunder**
- Bladspetskydd F ②
  - förhindrar att verktyget trycks bakåt vid kontakt med massiva föremål (t.ex. staketstolpar eller husväggar)
  - skyddar ändbladen mot skador
- Klippa häckar ⑩
  - klipp först häckens sidor (nedifrån och uppåt) och sedan den övre delen
  - klipp häckens sidor så att häcken blir något smalare längst upp
  - använd en handsåg eller sekator för att klippa tjockare grenar
- Fattning och styrning av maskinen
  - håll maskinen stadigt med båda händerna och se till att du står stadigt
  - ! under arbetet, håll alltid verktyget i det grå greppet ⑪**
  - styr verktyget framför dig
  - se alltid till att förlängningssladden hålls på avstånd från arbetsområdet
  - börja klippa nära eluttaget och förflytta dig bort från det under arbetets gång

## ANVÄNDNINGSTIPS

- Klippa en häck med enhetlig höjd
  - knyt ett snöre längs häcken på önskad höjd
  - klipp häcken alldeles ovanför snöret
- Rekommenderade tidpunkter för klippning (Västeuropa)
  - klipp lövfällande häckar i juni och oktober
  - klipp vintergröna häckar i april och augusti
  - klipp barrväxter och andra snabbväxande buskar var 6:e vecka från maj till oktober

## UNDERHÅLL / SERVICE

- Det här verktyget är inte avsedd för yrkesmässig användning
- Håll verktyget, sladden och klippbladen rena
  - ! drag ur stickkontakten innan rengöring**
  - rengör verktyget med en fuktad trasa (använd inte rengörings- eller lösningsmedel)
  - rengör ventilationspringorna G ② regelbundet med en borste eller tryckluft
  - efter användning ska klippbladen rengöras noggrant och smörjas lätt
  - ! använd handskar vid hantering eller rengöring av klippbladen**
- Kontrollera regelbundet klippbladens skick och att bladbultarna är ordentligt åtdragna
- Kontrollera regelbundet om det förekommer slitna eller skadade komponenter och reparera/byt dem vid behov
- Fila klippbladen
  - ! dra ur kontakten innan du filar**
  - fila klippbladen med en liten och jämn fil om ett massivt föremål har skadat dem
  - vi rekommenderar dock att bladen filas av en specialist
  - smörj klippbladen efter filning
- Förvaring ⑫
  - montera upphängningsskenan på ett säkert sätt H på väggen med 4 skruvar (**medföljer inte**) med horisontell inriktning
  - använd klippbladsskyddet J vid förvaring av verktyget
  - före förvaring av verktyget torkar du av klippbladen med en oljeinträckt trasa för att förhindra korrosion
- Om i elverktyget trots exakt tillverkning och sträng kontroll störning skulle uppstå, bör reparation utföras av auktoriserad serviceverkstad för SKIL elverktyg
  - sänd in verktyget i **odemonterat skick** tillsammans med inköpsbevis till försäljaren eller till närmaste SKIL serviceverkstad (adresser till servicestationer och sprängskisser av maskiner finns på [www.skil.com](http://www.skil.com))

## FELSÖKNING

- På följande lista anges problemsymptom, tänkbara orsaker och avhjäljande åtgärder (om de inte identifierar och rättar till problemet kontaktar du en återförsäljare eller serviceverkstad)
  - ! stäng av verktyget och dra ur kontakten innan problemet undersöks**
  - ★ Motorn startar inte eller stoppar plötsligt
    - fel i eluttaget -> använd ett annat uttag
    - kontakten är inte ansluten -> sätt i kontakten
    - skadad förlängningssladd -> byt förlängningssladden
  - ★ Verktyget fungerar då och då
    - skadad förlängningssladd -> byt förlängningssladden
    - defekta interna kopplingar -> kontakta återförsäljare/serviceverkstad
    - defekt strömbrytare -> kontakta återförsäljare/serviceverkstad
  - ★ Motorn är igång med bladen rör sig inte
    - internt fel -> kontakta återförsäljare/serviceverkstad
  - ★ Varma klippblad
    - klippbladen är slöa -> fila bladen
    - det finns märken på klippbladen -> kontrollera bladen
    - för mycket friktion till följd av smörjmedelsbrist -> smörj bladen

## MILJÖ

- **Elektriska verktyg, tillbehör och förpackning får inte kastas i hushållssoptorna** (gäller endast EU-länder)
  - enligt direktivet 2012/19/EG som avser äldre elektrisk och elektronisk utrustning och dess tillämpning enligt nationell lagstiftning ska uttjänta elektriska verktyg sorteras separat och lämnas till miljövänlig återvinning
  - symbolen  kommer att påminna om detta när det är tid att kassera

## FÖRSÄKRAN OM ÖVERENSSTÄMMELSE CE

- Vi försäkras härmed under exklusivt ansvar att denna produkt som beskrivs i "Tekniska data" överensstämmer med följande normer eller normativa dokument: EN 60745, EN 61000, EN 55014, enligt bestämmelserna i direktiven 2004/108/EG, 2006/42/EG, 2000/14/EG, 2011/65/EU
- **Teknisk tillverkningsdokumentation finns hos:** SKIL Europe BV (PT-SEU/ENG1), 4825 BD Breda, NL

Marijn van der Hoofden  
Operations & Engineering

Olaf Dijkgraaf  
Approval Manager



SKIL Europe BV, 4825 BD Breda, NL

19.12.2013

## LJUD/VIBRATION

- Ljudtrycksnivån som uppmätts enligt EN 60745 är på denna maskin 78 dB(A) och ljudeffektnivån 98 dB(A) (standard deviation: 3 dB), och vibration 2,1 m/s<sup>2</sup> (hand-arm metod; onoggrannhet K = 1,5 m/s<sup>2</sup>)
  - Mått enligt 2000/14/EG är den garanterade ljudeffektnivån (LWA) lägre än 103 dB (A) (bedömningsmetod för överensstämmelse enligt bilaga V)
  - Vibrationsemissionsvärdet har uppmätts enligt ett standardiserat test i enlighet med EN 60745; detta värde kan användas för att jämföra vibrationen hos olika verktyg och som en ungefärlig uppskattning av hur stor vibration användaren utsätts för när verktyget används enligt det avsedda syftet
    - om verktyget används på ett annat än det avsedda syftet eller med fel eller dåligt underhållna tillbehör kan detta drastiskt **öka** vibrationsnivån
    - när verktyget stängs av eller är på men inte används, kan detta avsevärt **minska** vibrationsnivån
- ! skydda dig mot vibration genom att underhålla verktyget och dess tillbehör, hålla händerna varma och styra upp ditt arbetssätt**

DK

## Hækklipper

0745

## INLEDNING

- Dette værktøj er fremstillet til klipning af hække og buske, og det er kun beregnet til privat brug
- Dette værktøj er ikke beregnet til professionelt brug
- **Læs denne brugsanvisning omhyggeligt igennem, inden støvsugerens bruges, og gem brugsanvisningen til senere brug** ③
- **Vær særlig opmærksom på sikkerhedsinstruktionerne og advarselne; gøres dette ikke, kan det medføre alvorlige skader**
- Kontrollør, om pakken indeholder alle dele som vist på illustrationen ②
- Kontakt venligst din forhandler, hvis dele mangler eller er beskadiget

## TEKNISKE DATA ①

## VÆRKTØJETS DELE ②

- A Ledningsholder
- B Front-aktiveringshåndtag
- C Bag-aktiveringshåndtag
- D Skærebåde
- E Beskyttelsesskærm
- F Beskyttelse til skærebåd
- G Ventilationshuller
- H Opbevaringsskinne (**skruerne følger ikke med**)
- J Afdækning til savblad

## SIKKERHED

### GENERALE SIKKERHEDSINSTRUKSER

**⚠ VIGTIGT! Læs alle advarselshenvisninger og instrukser.** I tilfælde af manglende overholdelse af advarselshenvisningerne og instrukserne er der risiko for elektrisk stød, brand og/eller alvorlige kvæstelser. **Opbevar alle advarselshenvisninger og instrukser til senere brug.** Det i advarselshenvisningerne benyttede begreb "el værktøj" refererer til netdrevet el værktøj (med netkabel) og akkudrevet el værktøj (uden netkabel).

### 1) SIKKERHED PÅ ARBEJDSPLADSEN

- a) **Sørg for, at arbejdsområdet er rent og ryddeligt.** Uorden eller uoplyste arbejdsområder øger faren for uheld.
- b) **Brug ikke maskinen i eksplosionstruede omgivelser, hvor der er brændbare væsker, gasser eller støv.** El-værktøj kan slå gnister, der kan antænde støv eller dampe.
- c) **Sørg for, at andre personer og ikke mindst børn holdes væk fra arbejdsområdet, når maskinen er i brug.** Hvis man distraheres, kan man miste kontrollen over maskinen.

### 2) ELEKTRISK SIKKERHED

- a) **Maskinens stik skal passe til kontakten. Stikket må under ingen omstændigheder ændres. Brug ikke**

#### adapterstik sammen med jordforbundne maskiner.

Uændrede stik, der passer til kontakterne, nedsætter risikoen for elektrisk stød.

- b) **Undgå kropskontakt med jordforbundne overflader som f.eks. rør, radiatorer, komfurer og køleskabe.** Hvis din krop er jordforbundet, øges risikoen for elektrisk stød.
- c) **Maskinen må ikke udsættes for regn eller fugt.** Indtrængning af vand i maskinen øger risikoen for elektrisk stød.
- d) **Brug ikke ledningen til formål, den ikke er beregnet til (f.eks. må man aldrig bære maskinen i ledningen, hænge maskinen op i ledningen eller rykke i ledningen for at trække stikket ud af kontakten).** Beskylt ledningen mod varme, olie, skarpe kanter eller maskindele, der er i bevægelse. Beskadigede eller indviklede ledninger øger risikoen for elektrisk stød.
- e) **Hvis maskinen benyttes i det fri, må der kun benyttes en forlængerledning, der er godkendt til udendørs brug.** Brug af forlængerledning til udendørs brug nedsætter risikoen for elektrisk stød.
- f) **Hvis det ikke kan undgås at bruge maskinen i fugtige omgivelser, skal der bruges et HFI-relæ.** Brug af et HFI-relæ reducerer risikoen for at få elektrisk stød.

#### 3) PERSONLIG SIKKERHED

- a) **Det er vigtigt at være opmærksom, se, hvad man laver, og bruge maskinen fornuftigt. Man bør ikke bruge maskinen, hvis man er træt, har nydt alkohol eller er påvirket af medicin eller euforiserende stoffer.** Få sekunders uopmærksomhed ved brug af maskinen kan føre til alvorlige personskader.
- b) **Brug beskyttelsesudstyr og hav altid beskyttelsesbriller på.** Brug af sikkerhedsudstyr som f. eks. støvmaske, skridsikkert fodtøj, beskyttelseshjelm eller høreværn afhængig af maskintype og anvendelse nedsætter risikoen for personskader.
- c) **Undgå utilsigtet igangsætning. Kontrollér, at el værktøjet er slukket, før du tilslutter det til strømtilførslen og/eller akkuen, løfter eller bærer det.** Undgå at bære el værktøjet med fingrene på afbryderen og sørg for, at el værktøjet ikke er tændt, når det slutes til nettet, da dette øger risikoen for personskader.
- d) **Fjern indstillingsværktøj eller skruenøgle, inden maskinen tændes.** Hvis et stykke værktøj eller en nøgle sidder i en roterende maskindele, er der risiko for personskader.
- e) **Overvurder ikke dig selv. Sørg for at stå sikkert, mens der arbejdes, og kom ikke ud af balance.** Det er derved nemmere at kontrollere maskinen, hvis der skulle opstå uventede situationer.
- f) **Brug egnet arbejdstøj. Undgå løse beklædningsgenstande eller smykker. Hold hår, tøj og handsker væk fra dele, der bevæger sig.** Dele, der er i bevægelse, kan gribe fat i løstsiddende tøj, smykker eller langt hår.
- g) **Hvis støvudsugnings- og opsamlingsudstyr kan monteres, er det vigtigt, at dette tilsluttes og benyttes korrekt.** Brug af en støvopsugning nedsætter risikoen for personskader som følge af støv.

#### 4) OMHYGGELIG OMGANG MED OG BRUG AF EL-VÆRKTØJ

- a) **Undgå overbelastning af maskinen. Brug altid en maskine, der er beregnet til det stykke arbejde, der skal udføres.** Med den rigtige maskine arbejder man bedst og mest sikkert inden for det angivne effektområde.
- b) **Brug ikke en maskine, hvis afbryder er defekt.** En maskine, der ikke kan startes og stoppes, er farlig og skal repareres.
- c) **Træk stikket ud af stikkontakten og/eller fjern akkuen, inden maskinen indstilles, der skiftes tilbehørsdele, eller maskinen lægges fra.** Disse sikkerhedsforanstaltninger forhindrer utilsigtet start af maskinen.
- d) **Opbevar ubenyttet el-værktøj uden for børns rækkevidde. Lad aldrig personer, der ikke er fortrolige med maskinen eller ikke har gennemlæst disse instrukser, benytte maskinen.** El-værktøj er farligt, hvis det benyttes af ukyndige personer.
- e) **Maskinen bør vedligeholdes omhyggeligt. Kontroller, om bevægelige dele fungerer korrekt og ikke sidder fast, og om delene er brækket eller beskadiget, således at maskinens funktion påvirkes. Få beskadigede dele repareret, inden maskinen tages i brug.** Mange uheld skyldes dårligt vedligeholdte maskiner.
- f) **Sørg for, at skæreværktøjet er skarpe og rene.** Omhyggeligt vedligeholdte skæreværktøjer med skarpe skærekanter sætter sig ikke så hurtigt fast og er nemmere at føre.
- g) **Brug el-værktøj, tilbehør, indsatsværktøj osv. iht. disse instrukser. Tag hensyn til arbejdsforholdene og det arbejde, der skal udføres.** I tilfælde af anvendelse af værktøjet til formål, som ligger uden for det fastsatte anvendelsesområde, kan der opstå farlige situationer.

#### 5) SERVICE

- a) **Sørg for, at maskinen kun repareres af kvalificerede fagfolk, og at der kun benyttes originale reservedele.** Dermed sikres størst mulig maskinsikkerhed.

#### SÆRLIGE SIKKERHEDSANVISNINGER TIL HÆKKLIPPERE

##### INDEN BRUG

- Inden værktøjet anvendes første gang, anbefales det, at man modtager praktisk undervisning
- Dette værktøj er ikke beregnet til brug for personer (herunder børn), der har nedsatte fysiske, sensoriske eller mentale evner eller mangel på erfaring og viden, med mindre disse personer er blevet givet instruktion og supervision i brugen af værktøjet fra en person, som er ansvarlig for deres sikkerhed
- Børn må ikke lege med dette værktøj
- Efterlad aldrig værktøjet uden opsyn
- Brug kun værktøjet i dagslys, eller hvis der er tilstrækkeligt kunstigt lys
- Klip ikke hækken, hvis den er våd
- Brug aldrig værktøjet, hvis beskyttelsesskærmen er defekt
- Kontrollér altid at forsyningsspændingen er den samme som den spænding, der er anført på værktøjets navneskilt (værktøj med betegnelse 230V eller 240V kan også tilsluttes til 220V)



- Hver gang værktøjet tages i brug, skal man kontrollere dets funktion, og i tilfælde af en fejl, skal man omgående få værktøjet repareret af en kvalificeret person; man må aldrig selv åbne værktøjet
- Undersøg ledningen med mellemrum og få det skiftet ud af en anerkendt fagmand, hvis den er beskadiget
- Anvend kun en forlængerledning, der er egnet til udendørs brug og udstyret med et vandtæt stik og koblingsstikkontakt
- Anvend helt udrullede og sikre forlængerledninger med en kapacitet på 16 A
- Kontrollér forlængerledningen med jævne mellemrum, og udskift den, hvis den er ødelagt (**defekte forlængerledninger kan være farlige**)
- Hvis værktøjet anvendes i fugtige omgivelser, skal der bruges en fejlstrømssikring (RCD) med en udløserstrøm på maks. 30 mA
- Efterse klippeområdet omhyggeligt før brug, og fjern alle genstande, som kan komme ind i skærebladene (f.eks. sten, søm, ståltråd, plantepinde af metal)

#### UNDER BRUG

- Bær beskyttelseshandsker, tætsiddende tøj og robuste sko
- Du må ikke betjene værktøjet barfodet eller i åbne sandaler
- Bær altid lange bukser og lange ærmer, når du betjener værktøjet
- Hold andre personer og dyr på en afstand på 5 meter, når du bruger værktøjet
- Indtag en sikker stilling, når du arbejder (ræk ikke for langt ud og slet ikke, når du står på trin eller stige)
- **Hold alle kropsdele på afstand af skærebladene, og fjern ikke materialet, og hold ikke fast i materialet, der skal klippes, mens bladene bevæger sig; sørg for, at kontakten er slukket, når du fjerner materiale, der har sat sig fast** (et øjeblik uopmærksomhed ved betjening af værktøjet er nok til at forårsage alvorlige personskader)
- **Hold (forlænger-) ledningen borte fra klippeområdet** (under betjening kan ledningen skjules i buske og klippes over af bladene ved en fejltagelse)
- **Hold elværktøjet i de isolerede greb, da skærebladene kan komme til at røre ved en skjult ledning eller sin egen ledning** (hvis skærebladene rører ved en strømførende ledning, kan udsatte metaldele på elværktøjet blive strømførende og give betjeningspersonen elektrisk stød)
- Gå ikke hen over ledningen, og lad være med at mase eller trække i (forlænger) ledningen
- Hold (forlænger) ledningen væk fra varme, olie og skarpe kanter
- I tilfælde af elektrisk eller mekanisk fejlfunktion skal afbryderen straks afbrydes og stikket tages ud af kontakten

#### EFTER BRUG

- Sluk altid for værktøjet, og træk stikket ud af stikkontakten efter brug
- **Bær redskabet forsigtigt med standsede skærebladene, og sæt altid afdækningen på blad, når værktøjet transporteres eller opbevares** (korrekt håndtering af redskabet nedsætter faren for personskader i forbindelse med skærebladene)

- Opbevar værktøjet **indendørs** på et tørt, aflåst sted, utilgængeligt for børn

#### FORKLARING TIL SYMBOLERNE PÅ VÆRKTØJET

- ③ **Læs instruktionen inden brugen**
- ④ **Udsæt ikke værktøjet for regn**
- ⑤ **Brug beskyttelsesbriller og høreværn**
- ⑥ **Tag omgående stikket på (forlænger) ledningen ud af stikkontakten, hvis ledningen er defekt eller skåret igennem under arbejdet**
- ⑦ **Dobbelt isolering (jordforbindelse unødvendig)**

#### BETJENING

- Ledningsholder ⑧
  - lav en løkke med forlængerledningen, og sæt den over holderen A som vist på billedet
  - stram forlængerledningen, så den sidder fast
- Tohånds-sikkerhedskontakt ⑨
  - Forhindrer, at værktøjet tændes ved en fejltagelse
  - tænd for værktøjet ved at trykke på både kontakt B og kontakt C
  - sluk for værktøjet ved at slippe afbryder B eller afbryder C
- Betjening af værktøjet
  - ! **start først klippingen, når motoren er i gang**
  - ! **klip ikke bunddækkende planter, så jord/sand ikke ødelægger skærebladene D**
  - ! **overbelast ikke værktøjet ved at klippe planter, der er større end 14 mm i tykkelsen**
  - flyt redskabet væk fra skæreområdet, før det slukkes
  - ! **når værktøjet er slukket, fortsætter bladene med at bevæge sig nogle få sekunder**
- Beskyttelse til savklinge F ②
  - forebygger, at redskabet slår tilbage, hvis det rører ved faste genstande (som hegnspæle eller husmure)
  - beskytter bladenes ender mod skader
- Klipping af hække ⑩
  - klip hækkens sider først (nedefra og op), og klip derefter toppen
  - klip hækkens side på en måde, så den bliver lidt mindre på toppen
  - brug en håndsav eller beskæringsaks til at klippe tykkere grene med
- Håndtering og styring af værktøjet
  - hav et solidt greb på værktøjet med begge hænder og sørg for at stå sikkert
  - ! **under arbejde, hold altid om værktøjet på de grå markerede grebsområde(r) ⑪**
  - hold redskabet foran dig
  - sørg altid for, at forlængerledningen holdes borte fra arbejdsområdet
  - begynd at klippe i nærheden af hovedstikket, og bevæg dig væk, mens du arbejder

#### GODE RÅD

- Klipping af hæk med ensartet højde
  - fastgør et stykke snor langs hækken i hele dens længde med den ønskede højde
  - klip hækken lige over denne snor
- Anbefalede klippe/beskæringsstider (Vesteuropa)
  - klip løvfældende hække i juni og oktober
  - klip stedsegrønne hække i april og august

- klip nåletræer og andre hurtigtvoksende buske hver 6. uge fra maj til oktober

## VEDLIGEHOLDELSE/SERVICE

- Dette værktøj er ikke beregnet til professionelt brug
- Hold værktøjet, ledningen og skærebladene rene
  - ! **træk stikket ud før rensning**
  - rengør værktøjet med en fugtig klud (brug ikke rengøringsmidler eller opløsningsmidler)
  - rengør regelmæssigt ventilationsåbningerne G ② med en børste eller trykluft
  - opbevar altid skærebladene omhyggeligt rene og lidt smurte efter brug
  - ! **bær handsker, når du arbejder med eller rengør skærebladene**
- Kontrollér regelmæssigt skærebladenes tilstand samt at bladets bolte sidder fast
- Kontrollér regelmæssigt for slidte eller ødelagte komponenter, og få dem repareret/udskiftet ved behov
- Slibning af skærebladene
  - ! **træk stikket ud før slibning**
  - slib skærebladene med en lille og glat fil, hvis en fast genstand har ødelagt dem
  - vi anbefaler dog, at bladene slibes af en specialist
  - smør skærebladene efter slibning
- Opbevaring ⑫
  - monter omhyggeligt opbevaringsskinnen H på væggen med 4 skruer (**følger ikke med**), og justér den vandret
  - brug afdækningen til bladet J, når værktøjet opbevares
  - før værktøjet opbevares, skal skærebladene tørres af med en oliesugende klud, så korrosion undgås
- Skulle el værktøjet trods omhyggelig fabrikation og kontrol holde op med at fungere, skal reparationen udføres af et autoriseret serviceværksted for SKIL-elektroværktøj
  - send den **uskilte** værktøjet sammen med et købsbevis til forhandleren eller nærmeste SKIL serviceværksted (adresser og reservedelstegning af værktøjet findes på [www.skil.com](http://www.skil.com))

## FEJLFINDING

- Den følgende liste viser problemsymptomer, mulige grunde samt afhjælpningsaktiviteter (hvis du ikke kan finde årsagen og rette problemet, bedes du kontakte forhandleren eller serviceværkstedet)
  - ! **sluk for værktøjet, og tag stikket ud, før du begynder at lede efter problemet**
- ★ Motoren starter ikke eller stopper pludseligt
  - fejl i strømforsyningsstikket -> brug et andet stik
  - stik ikke sat i -> sæt stikket i
  - forlængerledning ødelagt -> udskift forlængerledningen
- ★ Værktøjet fungerer uregelmæssigt
  - forlængerledning ødelagt -> udskift forlængerledningen
  - intern ledningsdefekt -> kontakt forhandleren/ serviceværkstedet
  - on/off kontakt defekt -> kontakt forhandleren/ serviceværkstedet
- ★ Motoren kører, men bladene står stille
  - intern fejl -> kontakt forhandleren/serviceværkstedet

- ★ Skærebladene er varme
  - skærebladene er sløve -> få bladene slebet
  - skærebladene har hakker -> få bladene efterset
  - for meget friktion på grund af manglende smøring -> smør bladene

## MILJØ

- **Elværktøj, tilbehør og emballage må ikke bortskaffes som almindeligt affald** (kun for EU-lande)
  - i henhold til det europæiske direktiv 2012/19/EF om bortskaffelse af elektriske og elektroniske produkter og gældende national lovgivning, skal brugt elværktøj indsamles separat og bortskaffes på en måde, der skåner miljøet mest muligt
  - symbolet ⑬ erindrer dig om dette, når udskiftning er nødvendig

## OVERENSSTEMMELSESERKLÆRING CE

- Vi erklærer under almindeligt ansvar, at det produkt, der er beskrevet under "Tekniske data", er i overensstemmelse med følgende standarder eller normative dokumenter: EN 60745, EN 61000, EN 55014, i henhold til bestemmelserne i direktiverne 2004/108/EF, 2006/42/EF, 2000/14/EF, 2011/65/EU
- **Teknik dossier hos:** SKIL Europe BV (PT-SEU/ENG1), 4825 BD Breda, NL

Marijn van der Hoofden  
Operations & Engineering

Olaf Dijkgraaf  
Approval Manager



SKIL Europe BV, 4825 BD Breda, NL

19.12.2013

## STØJ/VIBRATION

- Måles efter EN 60745 er lydtrykniveau af dette værktøj 78 dB(A) og lydeffektniveau 98 dB(A) (standard deviation: 3 dB), og vibrationsniveauet 2,1 m/s<sup>2</sup> (hånd-arm metoden; usikkerhed K = 1,5 m/s<sup>2</sup>)
- Måles efter 2000/14/EF er det garanterede ydeeffektniveau LWA mindre end 103 dB(A) (procedurerer for overensstemmelsesvurdering iht. bilag V)
- Det vibrationsniveau er målt i henhold til den standardiserede test som anført i EN 60745; den kan benyttes til at sammenligne to stykker værktøj og som en foreløbig bedømmelse af udsættelsen for vibrationer, når værktøjet anvendes til de nævnte formål
  - anvendes værktøjet til andre formål eller med andet eller dårligt vedligeholdt tilbehør, kan dette **øge** udsættelsesniveauet betydeligt
  - de tidsrum, hvor værktøjet er slukket, eller hvor det kører uden reelt at udføre noget arbejde, kan **reducere** udsættelsesniveauet betydeligt
- ! **beskyt dig selv imod virkningerne af vibrationer ved at vedligeholde værktøjet og dets tilbehør, ved at holde dine hænder varme og ved at organisere dine arbejdsmønstre**

## Hekksaks

0745

### INTRODUKSJON

- Dette verktøyet er designet for å beskjære hekker og busker, og er kun beregnet for bruk i private husholdninger
- Dette verktøyet er ikke beregnet på profesjonell bruk
- **Les denne instruksjonen nøye før bruk, og ta vare på den for fremtidig bruk** ③
- **Gjør deg spesielt godt kjent med sikkerhetsveiledningene og advarslene; hvis du unnlater å følge dem, kan du risikere alvorlige skader**
- Se etter at emballasjen inneholder alle deler, som vist på tegningen ②
- Ta kontakt med forhandleren når deler mangler eller er skadet

### TEKNISKE DATA ①

### VERKTØYELEMENTER ②

- A Ledningsfeste
- B Bryter foran på håndtak
- C Bakre bryter på håndtak
- D Klinger
- E Beskyttelse
- F Bladspissvern
- G Ventilasjonsåpninger
- H Oppbevaringsskinne (**skruer følger ikke med**)
- J Bladdeksel

## SIKKERHET

### GENERELLE SIKKERHETSANVISNINGER

**⚠ OBS! Les gjennom alle advarslene og anvisningene.** Feil ved overholdelsen av advarslene og nedenstående anvisninger kan medføre elektriske støt, brann og/eller alvorlige skader. **Ta godt vare på alle advarslene og informasjonene.** Det nedenstående anvendte uttrykket "elektroverktøy" gjelder for strømdrevne elektroverktøy (med ledning) og batteridrevne elektroverktøy (uten ledning).

#### 1) SIKKERHET PÅ ARBEIDSPLASSEN

- a) **Hold arbeidsområdet rent og ryddig.** Rotete arbeidsområder eller arbeidsområder uten lys kan føre til ulykker.
- b) **Ikke arbeid med maskinen i eksplosjonsutsatte omgivelser – der det befinner seg brennbare væsker, gass eller støv.** Elektroverktøy lager gnister som kan antenne støv eller damper.
- c) **Hold barn og andre personer unna når elektroverktøyet brukes.** Hvis du blir forstyrret under arbeidet, kan du miste kontrollen over maskinen.

#### 2) ELEKTRISK SIKKERHET

- a) **Støpselet til maskinen må passe inn i stikkkontakten. Støpselet må ikke forandres på noen som helst måte. Ikke bruk adapterstøpsler sammen med jordede maskiner.** Bruk av støpsler som ikke er

forandret på og passende stikkontakter reduserer risikoen for elektriske støt.

- b) **Unngå kroppskontakt med jordede overflater slik som rør, ovner, komfyrer og kjøleskap.** Det er større fare ved elektriske støt hvis kroppen din er jordet.
- c) **Hold maskinen unna regn eller fuktighet.** Dersom det kommer vann i et elektroverktøy, øker risikoen for elektriske støt.
- d) **Ikke bruk ledningen til andre formål, f.eks. til å bære maskinen, henge den opp eller trekke den ut av stikkkontakten. Hold ledningen unna varme, olje, skarpe kanter eller maskindeler som beveger seg.** Med skadede eller opphopede ledninger øker risikoen for elektriske støt.
- e) **Når du arbeider utendørs med et elektroverktøy, må du kun bruke en skjøteledning som er godkjent til utendørs bruk.** Når du bruker en skjøteledning som er egnet for utendørs bruk, reduseres risikoen for elektriske støt.
- f) **Hvis det ikke kan unngås å bruke elektroverktøyet i fuktige omgivelser, må du bruke en jordfeilbryter.** Bruk av en jordfeilbryter reduserer risikoen for elektriske støt.

#### 3) PERSONSIKKERHET

- a) **Vær oppmerksom, pass på hva du gjør, gå fornuftig frem når du arbeider med et elektroverktøy. Ikke bruk maskinen når du er trett eller er påvirket av narkotika, alkohol eller medikamenter.** Et øyeblikks uoppmerksomhet ved bruk av maskinen kan føre til alvorlige skader.
  - b) **Bruk personlig verneutstyr og husk alltid å bruke vernebriller.** Bruk av personlig sikkerhetsutstyr som støvmaske, sklifaste arbeidssko, hjelm eller hørselvern – avhengig av type og bruk av elektroverktøyet – reduserer risikoen for skader.
  - c) **Unngå å starte verktøyet ved en feiltagelse. Forviss deg om at elektroverktøyet er slått av før du kobler det til strømmen og/eller batteriet, løfter det opp eller bærer det.** Hvis du holder fingeren på bryteren når du bærer elektroverktøyet eller kobler elektroverktøyet til strømmen i innkoblet tilstand, kan dette føre til uhell.
  - d) **Fjern innstillingsverktøy eller skrunøkler før du slår på elektroverktøyet.** Et verktøy eller en nøkkel som befinner seg i en roterende maskindel, kan føre til skader.
  - e) **Ikke overvurder deg selv. Sørg for å stå stødig og i balanse.** Dermed kan du kontrollere maskinen bedre i uventede situasjoner.
  - f) **Bruk alltid egnede klær. Ikke bruk vide klær eller smykker. Hold hår, tøy og hansker unna deler som beveger seg.** Løstsittende tøy, smykker eller langt hår kan komme inn i deler som beveger seg.
  - g) **Hvis det kan monteres støvavsug- og oppsamlingsinnretninger, må du forvisse deg om at disse er tilkoblet og brukes på korrekt måte.** Bruk av et støvavsug reduserer farer på grunn av støv.
- #### 4) AKTSOM HÅNDTERING OG BRUK AV ELEKTROVERKTØY
- a) **Ikke overbelast maskinen. Bruk et elektroverktøy som er beregnet til den type arbeid du vil utføre.** Med et passende elektroverktøy arbeider du bedre og sikrere i det angitte effektområdet.

- b) **Ikke bruk elektroverktøy med defekt på-/avbryter.** Et elektroverktøy som ikke lenger kan slås av eller på, er farlig og må repareres.
  - c) **Trekk støpselet ut av stikkkontakten og/eller fjern batteriet før du utfører innstillinger på elektroverktøyet, skifter tilbehørsdeler eller legger maskinen bort.** Disse tiltakene forhindrer en utilsikket startung av maskinen.
  - d) **Elektroverktøy som ikke er i bruk må oppbevares utilgjengelig for barn. Ikke la maskinen brukes av personer som ikke er fortrolig med dette eller ikke har lest disse anvisningene.** Elektroverktøy er farlige når de brukes av uerfarne personer.
  - e) **Vær nøye med vedlikeholdet av maskinen. Kontroller om bevegelige maskindeler fungerer feilfritt og ikke klemmes fast, og om deler er brukt eller skadet, slik at dette innvirker på maskinens funksjon. La skadede deler repareres før maskinen brukes.** Dårlig vedlikeholdte elektroverktøy er årsaken til mange uhell.
  - f) **Hold skjæreverktøyene skarpe og rene.** Godt stelte skjæreverktøy med skarpe skjær setter seg ikke så ofte fast og er lettere å føre.
  - g) **Bruk elektroverktøy, tilbehør, verktøy osv. i henhold til disse anvisningene. Ta hensyn til arbeidsforholdene og arbeidet som skal utføres.** Bruk av elektroverktøy til andre formål enn det som er angitt kan føre til farlige situasjoner.
- 5) SERVICE**
- a) **Maskinen din skal alltid kun repareres av kvalifisert fagpersonale og kun med originale reservedeler.** Slik opprettholdes maskinens sikkerhet.

## SPESIFIKKE SIKKERHETSINSTRUKSJONER FOR HEKKSÅKS

### FØR BRUK

- Før verktøyet tas i bruk første gangen, må brukeren innhente praktisk informasjon
- Dette verktøyet må ikke brukes av barn eller personer med fysiske eller sansemessige handicap, eller som er mentalt tilbakestående, eller mangler erfaring og kunnskaper, med mindre de er under tilsyn og får opplæring i bruk av verktøyet av en person som er ansvarlig for sikkerheten deres
- Sørg for at barn ikke får anledning til å leke med verktøyet
- Legg ikke verktøyet fra deg hvor du ikke har tilsyn med det
- Bare bruk verktøyet i dagslys eller med egnet kunstig belysning
- Ikke klipp hekken når den er våt
- Aldri bruk verktøyet med defekt beskyttelse
- Sjekk alltid at tilført spenningen er den samme som oppgitt på verktøyet merkeplate (verktøy som er betegnet med 230V eller 240V kan også koples til et 220V strømuttak)
- Sjekk at verktøyet er i funksjonell stand før det tas i bruk; hvis verktøyet er defekt, skal det alltid repareres av fagfolk; du må aldri åpne verktøyet selv
- Sjekk ledningen regelmessig, og få den skiftet ut af en anerkendt fagmand hvis skadd
- Bruk bare skjøteledninger som er beregnet for bruk utendørs og som er utstyrt med vanntett stikk-kontakt

- Bruk helt utrullet og sikker skjøteledning med en kapasitet på 16 A
- Inspiser skjøteledningen med jevne mellomrom og skift den hvis den er skadet (**det kan være farlig å bruke uegnede skjøteledninger**)
- Når verktøyet brukes i fuktige miljøer, bruk en reststrømenhet (RCD) med utløsningsstrøm på maks. 30 mA
- Før bruk, inspiser grundig skogrydningsplassen og fjern alle fremmede gjenstander som kan floke seg i bladene (f.eks. steiner, spiker, ståltrådgjerder, metallplantestøtter)

### UNDER BRUK

- Bruk beskyttelseshansker, tetsittende klær og solide sko
- Ikke bruk verktøyet når du er barfot eller bruker åpne sandaler
- Bruk alltid lange bukser og lange ermer når verktøyet brukes
- Sørg for at du har en avstand til andre personer og dyr på minst 5 meter når du bruker verktøyet
- Stå godt når du jobber (ikke fortrekk deg, spesielt når du bruker stige eller trapp)
- **Hold alle deler av kroppen borte fra knivene, ikke fjern avkuttet materiale eller hold materiale som skal kuttes når knivene er i bevegelse, og pass også på at bryteren er av når du fjerner materiale som har kilt seg fast** (et øyeblikk med uoppmerksomhet når du bruker verktøyet, kan resultere i alvorlig personskade)
- **Oppbevar (skjorte-)ledningen borte fra området der du klipper** (ved bruk kan ledningen ligge skjult i busker og kan utilsikket skjæres over av bladene)
- **Ta kun tak i elektroverktøyet på de isolerte gripflatene, for knivene kan komme i berøring med skjulte ledninger eller egen ledning** (hvis en strømførende ledning kuttes, kan metalldele på elektroverktøyet bli strømførende og brukeren kan få elektrisk støt).
- Ikke kjør over, knuse eller trekke i (skjøte-)ledningen
- Beskytt (skjøte-)ledningen mot varme, olje og skarpe kanter
- I tilfelle en elektrisk eller mekanisk svikt, skal verktøyet med en gang slås av og støpselet trekkes ut

### ETTER BRUK

- Slå alltid av verktøyet og trekk ut støpselet etter bruk
- **Bær verktøyet etter håndtaket når knivene har stoppet; ved transport eller lagring av verktøyet, monteres alltid knivdekselet** (riktig behandling av verktøyet reduserer mulig personskade som følge av knivene)
- Verktøyet skal oppbevares **innendørs** på et tørt sted hvor det er låst inne og er utilgjengelig for barn

### FORKLARING AV SYMBOLER PÅ VERKTØY

- ③ Les instruksjonsboken før bruk
- ④ Ikke utsett verktøyet for regn
- ⑤ Bruk beskyttelsesbriller og hørselsvern
- ⑥ Trekk straks ut støpselet hvis (skjøte-)ledningen er skadet eller kuttet over under arbeid
- ⑦ Dobbelisolert (ikke nødvendig med jordingsleder)

### BRUK

- Ledningsfeste ⑧
  - hekt løkken i skjøteledningen over feste A som vist
  - trekk stramt for å feste skjøteledning

- Sikkerhetsbryter for to hender ⑨  
Hindrer at verktøyet slås på utilsiktet
  - slå på verktøyet ved å trykke inn begge bryterne, B og C
  - slå av verktøyet ved å slippe bryteren B eller C
- Bruk av verktøyet
  - ! **begynn å klippe først når motoren er i gang**
  - ! **ikke klipp planter som vokser tett mot bakken, for å hindre at jord/sand skader knivene D**
  - ! **ikke overbelast verktøyet ved å klippe stalker med diameter på mer enn 14 mm**
  - flytt verktøyet bort fra der du klipper, før du slår det av
  - ! **når du har slått av verktøyet, fortsetter knivene å bevege seg i noen sekunder**
- Bladspissvern F ②
  - forhindrer at verktøyet slår tilbake når faste gjenstander (f.eks. gjerdestolper eller husvegger) berøres med den
  - beskytter endeknivene mot skade,
- Beskjære hekker ⑩
  - klipp først sidene av hekken (nedenfra og opp), deretter toppen
  - klipp siden av hekken slik at den er litt smalere øverst
  - bruk håndsag eller grensaks for å klippe over tykkere grener
- Grep og styring av verktøyet
  - hold verktøyet fast med begge hender og pass på å stå stødig
  - ! **under arbeid, hold verktøyet alltid i grått(gråe) grepsområde(r) ⑪**
  - før verktøyet foran deg
  - sørg alltid for at skjøteledningen føres bort fra arbeidsområdet
  - begynn å klippe i nærheten av strømuttaket og flytt deg i retning bort fra den når du jobber

## BRUKER TIPS

- Når du vil klippe en hakk i jevn høyde,
  - fester du en hyssing i ønsket høyde, langs kanten av hekken
  - klipp hekken like over denne hyssingen
- Anbefalte klippe/beskjæringstider (Vest-Europa)
  - klipp hekker med løvverk i juni og oktober
  - klipp eviggrønne hekker i april og august
  - klipp nåletrær og andre hurtigvoksende busker hver 6. uke fra mai til oktober

## VEDLIKEHOLD / SERVICE

- Dette verktøyet er ikke beregnet på profesjonell bruk
- Hold verktøyet, ledningen og knivene rene
  - ! **dra ut støpselet før rengjøring**
  - Rengjør verktøyet med en fuktig klut (ikke bruk rengjøringsmidler eller løsningsmidler).
  - rengjør ventilasjonsåpningene G ② regelmessig med en børste eller trykkluft
  - etter bruk, rengjør alltid bladene godt og smør forsiktig
  - ! **bruk hansker når du håndterer eller rengjør bladene**
- Sjekk regelmessig tilstanden til bladene og at bladboltene sitter godt fast

- Kontroller regelmessig for slitte eller skadde komponenter og få dem reparert/skiftet ved behov
- Slipe bladene
  - ! **trekk ut støpselet før sliping**
  - hvis bladene er skadet av en fast gjenstand, slip dem med en liten og jevn fil
  - vi råder deg imidlertid til å få bladene slipt av spesialist
  - smør bladene etter sliping
- Oppbevaring ⑫
  - fest oppbevaringsskinnen godt H til veggen med 4 skruer (**følger ikke med**) og påse at den er i vater horisontalt
  - bruk bladdekslet J ved oppbevaring av verktøyet
  - før du setter bort verktøyet, tørk av bladene med en fille som er gjenombløtt i olje for å unngå korrosjon
- Hvis elektroverktøyet til tross for omhyggelige produksjons- og kontrollmetoder en gang skulle svikte, må reparasjonen utføres av et autorisert serviceverksted for SKIL-elektroverktøy
  - send verktøyet i **montert** tilstand sammen med kjøpebevis til forhandleren eller nærmeste SKIL servicecenter (adresser liksom service diagram av verktøyet finner du på [www.skil.com](http://www.skil.com))

## FEILSØKING

- Følgende liste viser problemsymptomer, mulige årsaker og korrigerende tiltak (hvis ikke disse identifiserer og utbedrer problemet, ta kontakt med forhandler eller serviceavdeling).
  - ! **slå av verktøyet og ta ut støpselet før du undersøket hva problemet er**
- ★ Motoren starter ikke eller stopper brått
  - defekt strømkontakt -> bruk et annet uttak
  - støpsel ikke satt i -> sett i støpselet
  - skjøteledning skadet -> skift skjøteledningen
- ★ Verktøyet virker ujevnt
  - skjøteledning skadet -> skift skjøteledningen
  - innvendig krets defekt -> kontakt forhandler/serviceavdeling
  - av/på-bryter defekt -> kontakt forhandler/serviceavdeling
- ★ Motoren er i gang men bladene står stille
  - innvendig feil -> kontakt forhandler/serviceavdeling
- ★ Bladene er varme
  - bladene er sløve -> få dem slipt
  - det er bulker i bladene -> få dem inspisert
  - for mye friksjon på grunn av mangel på smøremiddel -> smør bladene

## MILJØ

- **Kast aldri elektroverktøy, tilbehør og emballasje i husholdningsavfallet** (kun for EU-land)
  - i henhold til EU-direktiv 2012/19/EF om kasserte elektriske og elektroniske produkter og direktivets iverksettning i nasjonal rett, må elektroverktøy som ikke lenger skal brukes, samles separat og returneres til et miljøvennlig gjenvinningsanlegg
  - symbolet ⑬ er påtrykt som en påminnelse når utskifting er nødvendig

# SAMSVARERKLÆRING C E

- Vi erklærer som eneansvarlig at produktet som beskrives under "Tekniske data" stemmer overens med følgende normer eller normative dokumenter: EN 60745, EN 61000, EN 55014, jf. bestemmelsene i direktivene 2004/108/EF, 2006/42/EF, 2000/14/EF, 2011/65/EU
- **Tekniske underlag hos:** SKIL Europe BV (PT-SEU/EN G1), 4825 BD Breda, NL

Marijn van der Hoofden  
Operations & Engineering

Olaf Dijkgraaf  
Approval Manager

SKIL Europe BV, 4825 BD Breda, NL

19.12.2013

## STØY/VIBRASJON

- Målt ifølge EN 60745 er lydtryknivået av dette verktøyet 78 dB(A) og lydstyrkenivået 98 dB(A) (standard deviasjon: 3 dB), og vibrasjonsnivået 2,1 m/s<sup>2</sup> (hånd-arm metode; usikkerhet K = 1,5 m/s<sup>2</sup>)
  - Målt ifølge 2000/14/EF er garantert lydstyrkenivået LWA lavere enn 103 dB(A) (samsvarsbedømmelsesmetode jf. vedlegg V)
  - Det avgitte vibrasjonsnivået er blitt målt i samsvar med en standardisert test som er angitt i EN 60745; den kan brukes til å sammenligne et verktøy med et annet, og som et foreløpig overslag over eksponering for vibrasjoner ved bruk av verktøyet til de oppgavene som er nevnt
    - bruk av verktøyet til andre oppgaver, eller med annet eller mangelfullt vedlikeholdt utstyr, kan gi en vesentlig **økning** av eksponeringsnivået
    - tidsrommene når verktøyet er avslått eller når det går men ikke arbeider, kan gi en vesentlig **reduksjon** av eksponeringsnivået
- ! beskytt deg selv mot virkningene av vibrasjoner ved å vedlikeholde verktøyet og utstyret, holde hendene varme og organisere arbeidsmåten din**

FIN

Pensasleikkuri

0745

## ESITTELY

- Tämä työkalu on suunniteltu pensasaitojen ja pensaiden leikkaamiseen ja tarkoitettu ainoastaan kotikäyttöön
- Tämä työkalua ei ole tarkoitettu ammattikäyttöön
- **Lue tämä ohjekirja huolella ennen käyttöä ja pidä se tallella tulevia tarpeita varten** ③
- **Kiinnitä erityistä huomiota turvallisuutta koskeviin ohjeisiin ja varoituksiin; näiden laiminlyönti voi aiheuttaa vakavan vaurioitumisen**
- Varmista, että pakkaus sisältää kaikki osat, jotka näkyvät piirroksessa ②
- Jos osia puuttuu tai on vioittunut, ota yhteyttä jälleenmyyjään

## TEKNISET TIEDOT ①

### LAITTEEN OSAT ②

- A Johtosuojus
- B Etukahvan kytkin
- C Takakahvan kytkin
- D Leikkuuterät
- E Suojus
- F Terän kärjen suojustus
- G Ilmanvaihto-aukot
- H Säilytyskisko (ei ruuveja mukana)
- J Teränsuojus

## TURVALLISUUS

### YLEISET TURVALLISUUSOHJEET

**⚠ HUOMIO! Lue kaikki turvallisuus- ja muut ohjeet.** Turvallisuusohjeiden noudattamisen laiminlyönti saattaa johtaa sähköiskuun, tulipaloon ja/tai vakavaan loukkaantumiseen. **Säilytä kaikki turvallisuus- ja muut ohjeet tulevaisuutta varten.** Turvallisuusohjeissa käytetty käsite "sähkötyökalu" käsittää verkkokäyttöisiä sähkötyökaluja (verkkojohdolla) ja akkukäyttöisiä sähkötyökaluja (ilman verkkojohtoa).

### 1) TYÖPAIKAN TURVALLISUUS

- Pidä työskentelyalue puhtaana ja hyvin valaistuna.** Työpaikan epäjärjestys tai valaisemattomat työalueet voivat johtaa tapaturmiin.
- Älä työskentele sähkötyökalulla räjähdysalttiissa ympäristössä, jossa on palavaa nestettä, kaasua tai pölyä.** Sähkötyökalu muodostaa kipinöitä, jotka saattavat sytyttää pölyn tai höyryt.
- Pidä lapset ja sivulliset loitolla sähkötyökalua käyttäessäsi.** Voit menettää laitteesi hallinnan, huomiosi suuntautuessa muualle.

### 2) SÄHKÖTURVALLISUUS

- Sähkötyökalun pistotulpan tulee sopia pistorasiaan.** Pistotulppaa ei saa muuttaa millään tavalla. Älä käytä mitään pistorasia-adaptoreita maadoitettujen sähkötyökalujen kanssa. Alkuperäisessä kunnossa olevat pistotulpat ja sopivat pistorasiat vähentävät sähköiskun vaaraa.
- Vältä koskettamasta maadoitettuja pintoja, kuten putkia, pattereita, liesiä tai jääkaappeja.** Sähköiskun vaara kasvaa, jos kehosi on maadoitettu.
- Älä aseta sähkötyökalua alttiiksi sateelle tai kosteudelle.** Veden tunkeutuminen sähkötyökalun sisään kasvattaa sähköiskun riskiä.
- Älä käytä verkkojohtoa väärin. Älä käytä sitä sähkötyökalun kantamiseen, vetämiseen tai pistotulpan irrottamiseen pistorasiasta. Pidä johto loitolla kuumuudesta, öljystä, terävistä reunoista ja liikkuvista osista.** Vahingoittuneet tai soikeutuneet johdot kasvattavat sähköiskun vaaraa.
- Käyttäessäsi sähkötyökalua ulkona, käytä ainoastaan ulkokäyttöön soveltuvaa jatkojohtoa.** Ulkokäyttöön soveltuvan jatkojohdon käyttö pienentää sähköiskun vaaraa.
- Jos sähkötyökalun käyttö kosteassa ympäristössä ei ole vältettävissä, tulee käyttää maavuotokatkaisijaa.** Maavuotokatkaisijan käyttö vähentää sähköiskun vaaraa.

### 3) HENKILÖTURVALLISUUS

- a) **Ole valpas, kiinnitä huomiota työskentelyysi ja noudata tervettä järkeä sähkötyökalua käyttäessäsi. Älä käytä sähkötyökalua, jos olet väsynyt tai huumeiden, alkoholin tahi lääkkeiden vaikutuksen alaisena.** Hetken tarkkaamattomuus sähkötyökalua käytettäessä, saattaa johtaa vakavaan loukkaantumiseen.
- b) **Käytä suojavarusteita. Käytä aina suojalaseja.** Henkilökohtaisen suojavarustuksen käyttö, kuten pölynaamarin, luistamattomien turvakengien, suojakypärän tai kuulonsuojaimien, riippuen sähkötyökalun lajista ja käyttötavasta, vähentää loukaantumisriskiä.
- c) **Vältä tahatonta käynnistämistä. Varmista, että sähkötyökalu on poiskytkettynä, ennen kuin liität sen sähköverkkoon ja/tai liität akun, otat sen käteen tai kannat sitä.** Jos kannat sähkötyökalua sormi käynnistyskytkimellä tai kytket sähkötyökalun pistotulpan pistorasiaan, käynnistyskytkimen ollessa käyntiasennossa, altistat itsesi onnettomuuksille.
- d) **Poista kaikki säätötyökalu ja ruuvitalat, ennen kuin käynnistät sähkötyökalun.** Työkalu tai avain, joka sijaitsee laitteen pyörivässä osassa, saattaa johtaa loukkaantumiseen.
- e) **Älä yliarvioi itseäsi. Huolehdi aina tukevasta seisoma-asennosta ja tasapainosta.** Täten voit paremmin hallita sähkötyökalua odottamattomissa tilanteissa.
- f) **Käytä tarkoitukseen soveltuvia vaatteita. Älä käytä löysiä työvaatteita tai koruja. Pidä hiukset, vaatteet ja käsineet loitolla liikkuvista osista.** Väljät vaatteet, korut ja pitkät hiukset voivat takertua liikkuviin osiin.
- g) **Jos pölynimu- ja keräilylaitteita voidaan asentaa, tulee sinun tarkistaa, että ne on liitetty ja että ne käytetään oikealla tavalla.** Pölynimulaitteiston käyttö vähentää pölyn aiheuttamia vaaroja.
- 4) **SÄHKÖTYÖKALUJEN KÄYTTÖ JA HOITO**
- a) **Älä ylikuormita laitetta. Käytä kyseiseen työhön tarkoitettua sähkötyökalua.** Sopivaa sähkötyökalua käyttäen työskentelet paremmin ja varmemmin tehoalueella, jolle sähkötyökalu on tarkoitettu.
- b) **Älä käytä sähkötyökalua, jota ei voida käynnistää ja pysäyttää käynnistyskytkimestä.** Sähkötyökalu, jota ei enää voida käynnistää ja pysäyttää käynnistyskytkimellä, on vaarallinen ja se täytyy korjata.
- c) **Irrota pistotulppa pistorasista, ennen kuin suoritat säätöjä, vaihdat tarvikkeita tai siirät sähkötyökalun varastoitavaksi.** Nämä turvatoimenpiteet pienentävät sähkötyökalun tahattoman käynnistysriskin.
- d) **Säilytä sähkötyökalut poissa lasten ulottuvilta, kun niitä ei käytetä. Älä anna sellaisten henkilöiden käyttää sähkötyökalua, jotka eivät tunne sitä tai jotka eivät ole lukeneet tätä käyttöohjetta.** Sähkötyökalut ovat vaarallisia, jos niitä käyttävät kokemattomat henkilöt.
- e) **Hoida sähkötyökalusi huolella. Tarkista, että liikkuvat osat toimivat moitteettomasti, eivätkä ole puristuksessa sekä, että siinä ei ole murtuneita tai vahingoittuneita osia, jotka saattaisivat vaikuttaa haitallisesti sähkötyökalun toimintaan. Anna korjauttaa mahdolliset viat ennen käyttöönottoa.**

Monen tapaturman syyt löytyvät huonosti huolletuista laitteista.

- f) **Pidä leikkausterät terävinä ja puhtaina.** Huolellisesti hoidetut leikkaustyökalut, joiden leikkausreunat ovat teräviä, eivät tartu helposti kiinni ja niitä on helpompi hallita.
- g) **Käytä sähkötyökaluja, tarvikkeita, vaihtotyökaluja jne. näiden ohjeiden mukaisesti. Ota tällöin huomioon työolosuhteet ja suoritettava toimenpide.** Sähkötyökalun käyttö muuhun kuin sille määrättyyn käyttöön, saattaa johtaa vaarallisiin tilanteisiin.
- 5) **HUOLTO**
- a) **Anna koulutettujen ammattihenkilöiden korjata sähkötyökalusi ja hyväksy korjauksiin vain alkuperäisiä varaosia.** Täten varmistat, että sähkötyökalu säilyy turvallisena.

### ERITYISIÄ TURVAOHJEITA PENSASLEIKKUREIDEN KÄYTTÖÖN

#### ENNEN KÄYTTÖÄ

- Ennen työkalun käyttöä ensimmäistä kertaa on suositeltavaa tutustua käytännön toimia koskevaan informaatioon
- Tätä työkalua ei ole tarkoitettu henkilöiden käyttöön (mukaan lukien lapset), joiden fyysinen, sensorinen tai henkinen vires on rajoittunut tai joilla ei ole kokemusta tai tietämystä, ellei heidän turvallisuudestaan vastaava henkilö ole antanut heille ohjausta tai koulutusta työkalun käytössä
- Varmista, etteivät lapset leiki laitteella
- Älä jätä työkalua ilman valvontaa
- Käytä työkalua ainoastaan päivänvalossa tai riittävässä keinovalaistuksessa
- Älä leikkaa pensasaitoja niiden ollessa märkiä
- Älä koskaan käytä työkalua, jonka suojuus on viallinen
- Tarkista aina, että syöttöjännite on sama kuin työkalun nimilaatan osoittama jännite (työkalut, joiden jännitetaso on 230V tai 240V, voidaan kytkeä myös 220V tason jännitteeseen)
- Tarkista työkalun toiminta aina ennen sen käyttöä ja mahdollisen vian löytyessä anna se välittömästi ammattitaitoisen henkilön korjattavaksi; älä koskaan itse avaa työkalua
- Tarkasta johto ajoittain ja vaan toiminta se valtuutettuun huoltoliikkeeseen, kun johto on vioittunut
- Käytä vain sellaista ulkona käytettävää jatkojohtoa, joka on varustettu vesitiiviivillä pistokkeella ja liittimellä
- Käytä täysin ullaamattomia ja turvallisia jatkejohtoja, joiden kapasiteetti on 16 ampeeria
- Tarkista jatkojohto säännöllisesti ja vaihda se, jos se on vioittunut (**vialliset jatkojohdot voivat olla vaarallisia**)
- Kun käytät työkalua kosteassa ympäristössä, käytä vikavirtakytkintä (RCD), jonka laukaisuvirta on enintään 30 mA
- Tarkista ennen käyttöä leikkuaalue huolellisesti ja poista vieraat esineet, jotka voisivat tarttua leikkuuteriin (esim. kivet, naulat, rautalangat, kasvien metallituet)

#### KÄYTÖN AIKANA

- Käytä suojakäsineitä, vartalonmukaista vaateetusta ja tukevia kenkiä
- Älä käytä työkalua paljain jaloin tai avoimilla sandaaleilla
- Käytä aina pitkiä housuja ja pitkiä hihoja työkalulla työskennellessäsi

- Pidä muut ihmiset ja eläimet vähintään 5 metrin päässä työkalua käyttäessäsi
- Seiso tukevassa asennossa työskennellessäsi (älä kurkotta liian kauas, etenköän käyttäessäsi portaita tai tikkaita)
- **Pidä kaikki kehosi osat poissa leikkuuterien läheltä, äläkä irrota leikattua materiaalia tai pidä kiinni leikattavasta materiaalista terien liikkuaessa, ja varmista, että katkaisin on off-asennossa irrottaessasi jumiin jäänyttä materiaalia** (huomion kääntyminen muualle työkalua käytettäessä voi johtaa vakavaan loukkaantumiseen)
- **Pidä (jatko)johto poissa leikkuualueelta** (laitteen käytön aikana johto voi peittyä pensaanksiin ja terät voivat vahingossa katkaista sen)
- **Pidä kiinni sähkötyökalun eristetyistä tartuntapinnoista, koska leikkuuterät voivat osua piilossa oleviin johtoihin tai laitteen omaan johtoon** (jos leikkuuterät osuvat jännitteeseen johtoon, sähkötyökalun paljaisiin metalliosiin voi tulla jännitettä ja laitteen käyttäjä voi saada sähköiskun)
- Älä juokse (jatko)johdon yli, murskaa sitä tai vedä siitä
- Pidä (jatko)johto poissa lämpölähteiden, öljyn ja terävien reunojen läheltä
- Jos huomaat sähköisen tai mekaanisen vian, sammuta kone heti ja irrota liitosjohto pistorasiasta

## KÄYTÖN JÄLKEEN

- Sammuta työkalu ja irrota pistoke pistorasiasta aina käytön jälkeen
- **Kanna työkalua kahvasta leikkuuterät pysäytettyinä, ja kun kuljetat tai säilytät työkalua, aseta aina teränsuojus paikalleen** (työkalun asianmukainen käsittely pienentää leikkuuteristä aiheutuvaa mahdollista loukkaantumiseriskää)
- Säilytä työkalu **sisätiloissa** kuivassa ja lukitussa paikassa lasten ulottumattomissa

## TYÖKALUN SYMBOLIEN SELITYKSET

- ③ Lue käyttöohjeet ennen käyttöä
- ④ Suojele työkalua sateelta
- ⑤ Käytä suojalaseja ja kuulonsuojaimia
- ⑥ Irrota pistoke heti pistorasiasta, jos (jatko)johto on vaurioitunut tai katkeaa työskentelyn aikana
- ⑦ Kaksoeristys (ei tarvita maajohtoa)

## KÄYTTÖ

- Johtosuojus ⑧
  - ripusta jatkojohdon silmukka suojuksen yläpuolelle A kuten kuvassa
  - varmista jatkojohdon kiinnitys vetämällä se tiukalle
- Kahden käden turvakytkin ⑨
  - Estää työkalun kytkemisen päälle vahingossa
  - käynnistä työkalu vetämällä sekä kytkimestä B että kytkimestä C
  - sammuta työkalu vapauttamalla joko kytkin B tai kytkin C
- Työkalun käyttö
  - ! aloita leikkaaminen vasta moottorin käydessä
  - ! älä leikkaa maata peittäviä kasveja, ettei multa/hiekka vaurioita leikkuuteriä D
  - ! älä ylikuormita työkalua leikkaamalla yli 14 mm paksumia runkoja
  - siirrä työkalu pois leikkuualueelta ennen virran katkaisemista
  - ! kun työkalusta on katkaistu virta, terät liikkuvat vielä muutaman sekunnin ajan

- Terän kärjen suojus F ②
  - estää työkalun takapotkun sen koskettaessa kiinteisiin esineisiin (kuten aidanpylväisiin tai talon seinisiin)
  - suojaa päätyterää vaurioilta
- Pensasaitojen leikkaaminen ⑩
  - leikkaa ensin pensasaidan sivut (alhaalta lähtien), sitten yläreuna
  - leikkaa pensasaidan sivu siten, että aita on hieman kapeampi ylhäältä
  - käytä paksumpien oksien leikkaamiseen käsisahaa tai oksasaksia
- Koneen pitäminen ja ohjaaminen
  - pidä laitteesta tukevasti kiinni molemmilla käsillä ja asetaudu tukevaan asentoon
- ! **pidä työkalusta kiinni aina työskentelyn aikana harmaan värisestä kädensija(o)sta ⑪**
  - kuljeta työkalua edessäsi
  - varmista aina, että kuljetat jatkojohtoa pois päin työskentelyalueelta
  - aloita leikkaaminen pistorasian läheltä ja liiku työskennellessäsi pois päin

## VINKKEJÄ

- Pensasaidan leikkaaminen tasaisen korkeaksi
  - kiinnitä naru pensasaidan koko pituudelle halutulle korkeudelle
  - leikkaa pensasaita juuri tämän narun yläpuolelta
- Suositeltavat leikkuaajat (Länsi-Eurooppa)
  - leikkaa lehtensä pudottavat pensasaidat kesä- ja lokakuussa
  - leikkaa ikivihreät pensasaidat huhti- ja elokuussa
  - leikkaa havupuut ja muut nopeasti kasvavat pensaat 6 viikon välein toukokuusta lokakuuhun

## HOITO / HUOLTO

- Tätä työkalua ei ole tarkoitettu ammattikäyttöön
- Pidä työkalu, johto ja leikkuuterät puhtaina
  - ! **irrota liitosjohto aina puhdistuksen ajaksi pistorasiasta**
  - puhdistu työkalu kostealla liinalla (älä käytä puhdistusaineita tai liuottimia)
  - puhdistu tuuletusraot G ② säännöllisesti harjalla tai paineilmalla
  - puhdistu leikkuuterät aina huolellisesti ja voitele ne kevyesti käytön jälkeen
  - ! **käytä käsiineitä käsitellessäsi tai puhdisttaessasi leikkuuteriä**
- Tarkista säännöllisin väliajoin leikkuuterien kunto ja terän pulttien kireys
- Tarkista laite säännöllisin väliajoin kuluneiden tai vaurioituneiden osien varalta ja korjauta/vaihdata ne tarvittaessa
- Leikkuuterien teroittaminen
  - ! **irrota pistoke aina pistorasiasta ennen teroittamista**
  - teroita leikkuuterät pienellä ja sileällä viilalla, jos kiinteä esine on vaurioittanut niitä
  - suosittelemme kuitenkin terien viemistä teroitettaviksi asiantuntijalle
  - voitele leikkuuterät teroituksen jälkeen



- Säilytys ⑫
  - kiinnitä säilytyskisko H tukevasti seinälle 4 ruuvilla (**eivät mukana**) vaakasuoraan asentoon
  - käytä teränsuojusta J säilyttäessäsi työkalua
  - ennen kuin viet työkalun varastoon, pyyhi leikkuuterät öljyssä kostutetulla rievulla ruostumisen estämiseksi
- Jos sähkötyökalussa, huolellisesta valmistuksesta ja koestusmenettelystä huolimatta esiintyy vikaa, tulee korjaus antaa SKIL sopimushuollon tehtäväksi
  - toimita työkalu sitä osiin **purkamatta** lähimpään SKIL-huoltoon (osoitteet ja työkalun huoltokaava ovat tarjolla web-osoitteessa [www.skil.com](http://www.skil.com)) ostotodiste mukaan liitettynä

## VIANMÄÄRITYS

- Seuraavassa luetellaan ongelmien oireita, mahdollisia syitä ja korjaustoimia (jos ongelma ei selviä ja korjaannu näiden avulla, ota yhteyttä jälleenmyyjään tai huoltoliikkeeseen)
  - ! **sammuta työkalu ja irrota pistoke pistorasiasta ennen ongelman tutkimista**
- ★ Moottori ei käynnisty tai sammuu äkillisesti
  - virtalähteen pistorasia viallinen -> käytä toista pistorasiaa
  - pistoke ei kytketty -> kytke pistoke
  - jatkojohto viallinen -> vaihda jatkojohto
- ★ Työkalu toimii katkonaisesti
  - jatkojohto viallinen -> vaihda jatkojohto
  - sisäiset johdot viallisia -> ota yhteyttä jälleenmyyjään/ huoltoliikkeeseen
  - virtakatkaisin viallinen -> ota yhteyttä jälleenmyyjään/ huoltoliikkeeseen
- ★ Moottori käy, mutta terät eivät liiku
  - sisäinen vika -> ota yhteyttä jälleenmyyjään/ huoltoliikkeeseen
- ★ Leikkuuterät kuumat
  - leikkuuterät tylsät -> teroitua terät
  - leikkuuterissä on lommoja -> tarkistua terät
  - liikaa kitkaa voiteluaineen puutteen vuoksi -> voitele terät

## YMPÄRISTÖNSUOJELU

- **Älä hävitä sähkötyökalua, tarvikkeita tai pakkausta tavallisen kitalousjätteen mukana** (koskee vain EU-maita)
  - vanhoja sähkö- ja elektroniikkalaitteita koskevan EU-direktiivin 2012/19/ETY ja sen maakohtaisten sovellusten mukaisesti käytetyt sähkötyökalut on toimitettava ongelmajätteen keräyspisteeseen ja ohjattava ympäristöystävälliseen kierrätykseen
  - symboli ⑬ muistuttaa tästä, kun käytöstä poisto tulee ajankohtaiseksi

## VAATIMUSTEN- MUKAISUUSVAKUUTUS CE

- Vakuutamme yksin vastaavamme siitä, että kohdassa "Tekniset tiedot" selostettu tuote vastaa seuraavia standardeja tai standardoituja asiakirjoja: EN 60745, EN 61000, EN 55014 direktiivien 2004/108/EY, 2006/42/EY, 2000/14/EY, 2011/65/EU määräysten mukaan

- **Tekninen tiedosto kohdasta:** SKIL Europe BV (PT-SEU/ENG1), 4825 BD Breda, NL

Marijn van der Hoofden  
Operations & Engineering

Olaf Dijkgraaf  
Approval Manager



SKIL Europe BV, 4825 BD Breda, NL

19.12.2013

## MELU/TÄRINÄ

- Mitattuna EN 60745 mukaan työkalun melutaso on 78 dB(A) ja yleensä työkalun äänen voimakkuus on 98 dB(A) (keskihajonta: 3 dB), ja tärinän voimakkuus 2,1m/s<sup>2</sup> (käsi-käsivarsi metodi; epävarmuus K = 1,5 m/s<sup>2</sup>)
- Mitattuna 2000/14/EY mukaan taattu äänenvoimakkuustaso LWA on alle 103 dB(A) (yhteensopivuuden arviointimenetelmä liitteen V mukaan)
- Tärinäsaäteilytaso on mitattu standardin EN 60745 mukaisen standarditestin mukaisesti; sitä voidaan käyttää verrattaessa yhtä laitetta toiseen sekä alustavana tärinälle altistumisen arviona käytettäessä laitetta manituissa käyttötarkoituksissa
  - laitteen käyttö eri käyttötarkoituksiin tai erilaisten tai huonosti ylläpidettyjen lisälaitteiden kanssa voi **lisätä** merkittävästi altistumistasoa
  - laitteen ollessa sammuksissa tai kun se on käynnissä, mutta sillä ei tehdä työtä, altistumistaso voi olla huomattavasti **pienempi**
- ! **suojaudu tärinän vaikutuksilta ylläpitämällä laite ja sen lisävarusteet, pitämällä kädet lämpiminä ja järjestämällä työmenetelmät**

E

## Cortadora de setos

0745

## INTRODUCCIÓN

- Esta herramienta se ha diseñada para recortar setos y arbustos y está concebida exclusivamente para uso doméstico
- Esta herramienta no está concebida para uso profesional
- **Lea este manual de instrucciones cuidadosamente antes de utilizarlo y guárdelo para consultas futuras** ③
- **Preste especialmente atención a las instrucciones y advertencias de seguridad; en caso contrario pueden ocurrir graves lesiones**
- Compruebe que el paquete contiene todas las piezas según se ilustra en la figura ②
- Cuando faltan piezas o se dañan, póngase en contacto con su distribuidor

## DATOS TÉCNICOS ①

## ELEMENTOS DE LA HERRAMIENTA ②

A Limitación de cable

B Interruptor de empunadura delantera

- C Interruptor de empuñadura trasera
- D Hojas de corte
- E Protector de seguridad
- F Protector de punta de hoja
- G Ranuras de ventilación
- H Carril de almacenamiento (tornillos no suministrados)
- J Cubierta de hoja

## SEGURIDAD

### INSTRUCCIONES GENERALES DE SEGURIDAD

**⚠ ¡ATENCIÓN!** Lea íntegramente estas advertencias de peligro e instrucciones. En caso de no atenderse a las advertencias de peligro e instrucciones siguientes, ello puede ocasionar una descarga eléctrica, un incendio y/o lesión grave. **Guardar todas las advertencias de peligro e instrucciones para futuras consultas.** El término “herramienta eléctrica” empleado en las siguientes advertencias de peligro se refiere a herramientas eléctricas de conexión a la red (con cable de red) y a herramientas eléctricas accionadas por acumulador (o sea, sin cable de red).

#### 1) SEGURIDAD DEL PUESTO DE TRABAJO

- a) **Mantenga limpia y bien iluminada su área de trabajo.** El desorden o una iluminación deficiente en las áreas de trabajo pueden provocar accidentes.
- b) **No utilice la herramienta eléctrica en un entorno con peligro de explosión, en el que se encuentren combustibles líquidos, gases o material en polvo.** Las herramientas eléctricas producen chispas que pueden llegar a inflamar los materiales en polvo o vapores.
- c) **Mantenga alejados a los niños y otras personas de su área de trabajo al emplear la herramienta eléctrica.** Una distracción le puede hacer perder el control sobre la herramienta.

#### 2) SEGURIDAD ELÉCTRICA

- a) **El enchufe de la herramienta debe corresponder a la toma de corriente utilizada. No es admisible modificar el enchufe en forma alguna. No emplear adaptadores en herramientas dotadas con una toma de tierra.** Los enchufes sin modificar adecuados a las respectivas tomas de corriente reducen el riesgo de una descarga eléctrica.
- b) **Evite que su cuerpo toque partes conectadas a tierra como tuberías, radiadores, cocinas y refrigeradores.** El riesgo a quedar expuesto a una descarga eléctrica es mayor si su cuerpo tiene contacto con tomas de tierra.
- c) **No exponga las herramientas eléctricas a la lluvia o a condiciones de humedad.** Existe el peligro de recibir una descarga eléctrica si penetran líquidos en la herramienta.
- d) **No utilice el cable de red para transportar o colgar la herramienta, ni tire de él para sacar el enchufe de la toma de corriente. Mantenga el cable de red alejado del calor, aceite, esquinas cortantes o piezas móviles.** Los cables de red dañados o enredados pueden provocar una descarga eléctrica.

- e) **Al trabajar con la herramienta eléctrica en la intemperie utilice solamente cables de prolongación homologados para su uso en exteriores.** La utilización de un cable de prolongación adecuado para su uso en exteriores reduce el riesgo de una descarga eléctrica.
- f) **Si el funcionamiento de una herramienta eléctrica en un lugar húmedo fuese inevitable, utilice un cortacircuito de fuga a tierra.** El uso de un cortacircuito de fuga a tierra reduce el riesgo de descarga eléctrica.

#### 3) SEGURIDAD DE PERSONAS

- a) **Esté atento y emplee la herramienta con prudencia. No utilice la herramienta eléctrica si estuviese cansado, ni bajo los efectos de alcohol, drogas o medicamentos.** El no estar atento durante el uso de una herramienta eléctrica puede provocar serias lesiones.
  - b) **Utilice un equipo de protección personal y en todo caso unas gafas de protección.** El riesgo a lesionarse se reduce considerablemente si, dependiendo del tipo y la aplicación de la herramienta eléctrica empleada, se utiliza un equipo de protección adecuado como una mascarilla antipolvo, zapatos de seguridad con suela antideslizante, casco, o protectores auditivos.
  - c) **Evite una puesta en marcha fortuita. Asegurarse de que la herramienta eléctrica esté desconectada antes de conectarla a la toma de corriente y/o al montar el acumulador, al recogerla, y al transportarla.** Si transporta la herramienta eléctrica sujetándola por el interruptor de conexión/desconexión, o si introduce el enchufe en la toma de corriente con la herramienta eléctrica conectada, ello puede dar lugar a un accidente.
  - d) **Retire las herramientas de ajuste o llaves fijas antes de conectar la herramienta eléctrica.** Una herramienta o llave colocada en una pieza rotativa puede producir lesiones graves al accionar la herramienta eléctrica.
  - e) **Sea precavido. Trabaje sobre una base firme y mantenga el equilibrio en todo momento.** Ello le permitirá controlar mejor la herramienta eléctrica en caso de presentarse una situación inesperada.
  - f) **Lleve puesta una vestimenta de trabajo adecuada. No utilice vestimenta amplia ni joyas. Mantenga su pelo, vestimenta y guantes alejados de las piezas móviles.** La vestimenta suelta, las joyas y el pelo largo se pueden enganchar con las piezas en movimiento.
  - g) **Siempre que sea posible utilizar equipos de aspiración o captación de polvo, asegúrese que éstos estén montados y que sean utilizados correctamente.** El empleo de estos equipos reduce los riesgos derivados del polvo.
- #### 4) CUIDADO Y UTILIZACIÓN DE HERRAMIENTAS ELÉCTRICAS
- a) **No sobrecargue la herramienta. Use la herramienta prevista para el trabajo a realizar.** Con la herramienta adecuada podrá trabajar mejor y con mayor seguridad dentro del margen de potencia indicado.
  - b) **No utilice herramientas con un interruptor defectuoso.** Las herramientas que no se puedan conectar o desconectar son peligrosas y deben repararse.
  - c) **Saque el enchufe de la red y/o desmonte el acumulador antes de realizar un ajuste en la herramienta eléctrica, cambiar de accesorio o al**

**guardar la herramienta eléctrica.** Esta medida preventiva reduce el riesgo de conectar accidentalmente la herramienta.

- d) **Guarde las herramientas fuera del alcance de los niños y de las personas que no estén familiarizadas con su uso.** Las herramientas utilizadas por personas inexpertas son peligrosas.
- e) **Cuide sus herramientas con esmero. Controle si funcionan correctamente, sin atascarse, las partes móviles de la herramienta, y si existen partes rotas o deterioradas que pudieran afectar al funcionamiento de la herramienta. Si la herramienta eléctrica estuviese defectuosa haga repararla antes de volver a utilizarla.** Muchos de los accidentes se deben a herramientas con un mantenimiento deficiente.
- f) **Mantenga los útiles limpios y afilados.** Los útiles mantenidos correctamente se dejan guiar y controlar mejor.
- g) **Utilice herramientas eléctricas, accesorios, útiles, etc. de acuerdo con estas instrucciones, teniendo en cuenta las condiciones de trabajo y la tarea a realizar.** El uso de herramientas eléctricas para trabajos diferentes de aquellos para los que han sido concebidas puede resultar peligroso.
- 5) SERVICIO**
- a) **Únicamente haga reparar su herramienta eléctrica por un profesional, empleando exclusivamente piezas de repuesto originales.** Solamente así se mantiene la seguridad de la herramienta eléctrica.

## **INSTRUCCIONES DE SEGURIDAD ESPECÍFICAS PARA CORTADORAS DE SETOS**

### **ANTES DEL USO**

- Antes de utilizar la herramienta por primera vez, es recomendable saber cierta información práctica
- Esta herramienta no está pensada para ser utilizada por personas (incluidos niños) con capacidades físicas, sensoriales o mentales disminuidas o falta de experiencia y conocimientos, a menos que estén bajo la supervisión o instrucciones relativas al uso de la herramienta por parte de una persona responsable de su seguridad
- Asegúrese de que los niños no jueguen con la herramienta
- No deje la herramienta desatendida
- Utilice la herramienta sólo con luz diurna o con una iluminación artificial adecuada
- No recorte los setos si están mojados
- No utilice nunca la herramienta con un protector de seguridad defectuoso
- Compruebe siempre que la tensión de alimentación es la misma que la indicada en la placa de características de la herramienta (las herramientas de 230V o 240V pueden conectarse también a 220V)
- Compruebe el funcionamiento de la herramienta cada vez que vaya a utilizarla; en el caso de que presentara algún defecto, llévelo a una persona cualificada para que lo repare; no abra nunca la herramienta
- Inspeccione el cable periódicamente y, si estuviera dañado, hágalo cambiar por una persona calificada
- Utilice únicamente un cable de extensión adecuado para su uso en el exterior y equipado con toma de acoplamiento y enchufe herméticos

- Utilice cables de extensión seguros y completamente desenrollados con una capacidad de 16 amperios
- Inspeccione periódicamente el cable de extensión y sustitúyalo si está deteriorado **(los cables de extensión inadecuados pueden ser peligrosos)**
- Al manejar la herramienta en entornos húmedos, utilice un dispositivo de corriente residual (DCR) con una corriente de activación de 30 mA como máximo
- Antes de su uso, inspeccione exhaustivamente el área de corte y retire todos los objetos extraños que pudieran estar enredados en las hojas de corte (como piedras, clavos, alambres, soportes metálicos de plantas)

### **DURANTE EL USO**

- Utilice guantes protectores, vestimenta ceñida al cuerpo y calzado robusto
- No trabaje con la herramienta si está descalzo o lleva calzado abierto
- Vista siempre mangas y pantalones largos al manejar la herramienta
- Al utilizar la herramienta, mantenga siempre una distancia de 5 metros con otras personas o animales
- Adopte una postura estable al trabajar (no se extralimite, especialmente al utilizar una banqueta o una escalera)
- **Mantenga todas las partes del cuerpo alejadas de las hojas de corte, no retire el material cortado ni sostenga el material a cortar cuando las hojas están en movimiento, y asegúrese de que el interruptor está en la posición de desactivación al limpiar el material atascado** (un momento de descuido cuando se está manejando la herramienta puede provocar lesiones personales graves)
- **Mantenga el cable (de extensión) alejado del área de corte** (durante la operación el cable puede quedar oculto entre arbustos y ser cortado accidentalmente por las hojas)
- **Sujete la herramienta exclusivamente por las superficies de agarre aisladas, ya que es posible que las hojas de corte entren en contacto con cables ocultos o con su propio cable de alimentación** (si las hojas de corte se ponen en contacto con un cable bajo tensión es posible que queden bajo tensión las partes metálicas de la herramienta, lo que podría ocasionar una descarga eléctrica al operario)
- No atropelle ni aplaste el cable (de extensión), ni tire del mismo
- Proteja el cable (de extensión) del calor, el aceite y los bordes afilados
- En el caso de que se produjera un mal funcionamiento eléctrico o mecánico, apague inmediatamente la herramienta y desconecte el enchufe

### **DESPUÉS DEL USO**

- Después de su uso, siempre apague la herramienta y desenchúfela
- **Transporte la herramienta por la empuñadura con las hojas de corte paradas y, al transportar o guardar la herramienta, monte siempre la cubierta de las hojas** (la manipulación adecuada de la herramienta reducirá la posibilidad de sufrir lesiones personales con las hojas de corte)
- Guarde la herramienta **dentro de la casa** en un lugar seco y cerrado con llave, lejos del alcance de los niños

## EXPLICACIÓN DE LOS SÍMBOLOS DE LA HERRAMIENTA

- ③ **Lea el manual de instrucciones antes de utilizarla**
- ④ **No exponga la herramienta a la lluvia**
- ⑤ **Utilice gafas de protección y protección para los oídos**
- ⑥ **Desconecte inmediatamente el enchufe si el cable (de extensión) se daña o se corta al trabajar**
- ⑦ **Doble aislamiento (no requiere cable de tierra)**

## USO

- Limitación de cable ⑧
  - enganche el bucle del cable de extensión sobre la limitación A según figura en la ilustración
  - tire apretando para fijar el cable de extensión
- Interruptor de seguridad a dos manos ⑨  
Impide que la herramienta se encienda accidentalmente
  - ponga en marcha la herramienta pulsando tanto el interruptor B como el interruptor C
  - pare la herramienta soltando el interruptor B o el interruptor C
- Utilización de la herramienta
  - ! **comience a cortar sólo cuando el motor está en marcha**
  - ! **no corte plantas de la cubierta vegetal del suelo para evitar que la tierra o la arena dañen las hojas de corte D**
  - ! **no sobrecargue la herramienta cortando tallos de más de 14 mm de grosor**
  - aleje la herramienta del área de corte antes de apagarla
  - ! **tras apagar la herramienta, las hojas continúan moviéndose durante unos cuantos segundos**
- Protector de punta de hoja F ②
  - impide el contragolpe de la herramienta cuando se tocan objetos sólidos (como postes de vallas o paredes de casas)
  - protege las hojas terminales frente a daños
- Recorte de setos ⑩
  - corte en primer lugar los laterales del seto (desde la parte inferior hacia arriba), a continuación corte la parte superior
  - corte el lateral de un seto de modo que quede ligeramente más estrecho en la parte superior
  - utilice una sierra manual o una podadora para cortar las ramas más gruesas
- Sujeción y manejo de la herramienta
  - mantenga firme la herramienta con ambas manos y adopte una posición estable
  - ! **durante el trabajo, sujete siempre la herramienta por la(s) zona(s) de empuñadura de color gris ⑪**
  - guíe la herramienta por delante de usted
  - asegúrese siempre de que el cable de extensión se mantiene alejado del área de trabajo
  - comience a cortar cerca de la toma de red y vaya alejándose a medida que trabaja

## CONSEJOS DE APLICACIÓN

- Para recortar un seto con un nivel de altura uniforme
  - fije una cuerda que recorra la longitud del seto a la altura deseada
  - recorte el seto justo por encima de esta cuerda

- Temporadas recomendadas para el corte/recorte (Europa Occidental)
  - recorte los setos de hoja caduca en junio y octubre
  - recorte los setos perennes en abril y agosto
  - recorte las coníferas y otros arbustos de crecimiento rápido cada 6 semanas a partir de mayo hasta octubre

## MANTENIMIENTO / SERVICIO

- Esta herramienta no está concebida para uso profesional
- Mantenga limpios el cable, la herramienta y las hojas de corte
  - ! **desenchufar la herramienta antes de limpiar**
  - limpie la herramienta con un paño húmedo (no emplee productos de limpieza o disolventes)
  - limpie las ranuras de ventilación G ⑫ frecuentemente con una brocha o con aire comprimido
  - después de su uso, siempre limpie con cuidado las hojas de corte y lubríquelas ligeramente
  - ! **utilice guantes al manipular o limpiar las hojas de corte**
- Compruebe con regularidad el estado de las hojas de corte y el apriete de los pernos de las hojas
- Verifique con regularidad la ausencia de componentes desgastados o dañados y repárelos o sustitúyalos cuando sea necesario
- Afilado de las hojas de corte
  - ! **desenchufe la herramienta antes del afilado**
  - afile las hojas de corte con una lima pequeña y suave en caso de que un objeto sólido las haya dañado
  - sin embargo, le aconsejamos que las hojas sean afiladas por un especialista
  - lubrique las hojas de corte después del afilado
- Almacenamiento ⑬
  - instale en la pared el carril de almacenamiento H con 4 tornillos (**no suministrados**), bien sujeto y horizontalmente nivelado
  - haga uso de la cubierta de las hojas J al guardar la herramienta
  - antes de guardar la herramienta, limpie las hojas de corte con un trapo empapado en aceite para impedir la corrosión
- Si a pesar de los esmerados procesos de fabricación y control, la herramienta llegase a averiarse, la reparación deberá encargarse a un servicio técnico autorizado para herramientas eléctricas SKIL
  - envíe la herramienta **sin desmontar** junto con una prueba de su compra a su distribuidor o a la estación de servicio más cercana de SKIL (los nombres así como el despiece de piezas de la herramienta figuran en [www.skil.com](http://www.skil.com))

## RESOLUCIÓN DE PROBLEMAS

- El siguiente listado indica síntomas de problemas, causas posibles y acciones correctoras (si no permite la identificación y la corrección del problema, póngase en contacto con su distribuidor o su centro de asistencia)
  - ! **apague la herramienta y desenchúfela antes de investigar el problema**
- ★ El motor no arranca o se detiene repentinamente
  - toma de alimentación eléctrica averiada -> utilice otra toma
  - enchufe no conectado -> conecte el enchufe

- cable de extensión dañado -> sustituya el cable de extensión
- ★ La herramienta funciona de forma intermitente
  - cable de extensión dañado -> sustituya el cable de extensión
  - cableado interno defectuoso -> póngase en contacto con distribuidor/centro de asistencia
  - interruptor de encendido/apagado defectuoso -> póngase en contacto con distribuidor/centro de asistencia
- ★ El motor funciona pero las hojas permanecen paradas
  - avería interna -> póngase en contacto con distribuidor/centro de asistencia
- ★ Hojas de corte calientes
  - hojas de corte desafiladas -> afile las hojas
  - hojas de corte melladas -> inspeccione las hojas de corte
  - fricción excesiva debido a la falta de lubricante -> lubrique las hojas

## AMBIENTE

- **No deseche las herramientas eléctricas, los accesorios y embalajes junto con los residuos domésticos** (sólo para países de la Unión Europea)
  - de conformidad con la Directiva Europea 2012/19/CE sobre residuos de aparatos eléctricos y electrónicos y su aplicación de acuerdo con la legislación nacional, las herramientas eléctricas cuya vida útil haya llegado a su fin se deberán recoger por separado y trasladar a una planta de reciclaje que cumpla con las exigencias ecológicas
  - símbolo ⑬ llamará su atención en caso de necesidad de tirarlas

## DECLARACIÓN DE CONFORMIDAD CE

- Declaramos bajo nuestra sola responsabilidad que el producto descrito bajo "Datos técnicos" está en conformidad con las normas o documentos normalizados siguientes: EN 60745, EN 61000, EN 55014, de acuerdo con las disposiciones en las directivas 2004/108/CE, 2006/42/CE, 2000/14/CE, 2011/65/UE
- **Expediente técnico en:** SKIL Europe BV (PT-SEU/ENG1), 4825 BD Breda, NL

Marijn van der Hoofden  
Operations & Engineering

Olaf Dijkgraaf  
Approval Manager



SKIL Europe BV, 4825 BD Breda, NL

19.12.2013

## RUIDOS/VIBRACIONES

- Medido según EN 60745 el nivel de la presión acústica de esta herramienta se eleva a 78 dB(A) y el nivel de la potencia acústica a 98 dB(A) (desviación estándar: 3 dB), y la vibración a 2,1 m/s<sup>2</sup> (método brazo-mano; incertidumbre K = 1,5 m/s<sup>2</sup>)
- Medido según 2000/14/CE el nivel de potencia acústica LWA garantizado es inferior a 103 dB(A) (procedimiento para evaluación de la conformidad según anexo V)

- El nivel de emisión de vibraciones ha sido medido según una prueba estándar proporcionada en EN 60745; puede utilizarse para comparar una herramienta con otra y como valoración preliminar de la exposición a las vibraciones al utilizar la herramienta con las aplicaciones mencionadas
  - al utilizarla para distintas aplicaciones o con accesorios diferentes o con un mantenimiento deficiente, podría **aumentar** de forma notable el nivel de exposición
  - en las ocasiones en que se apaga la herramienta o cuando está funcionando pero no está realizando ningún trabajo, se podría **reducir** el nivel de exposición de forma importante
- ! **protéjase contra los efectos de la vibración realizando el mantenimiento de la herramienta y sus accesorios, manteniendo sus manos calientes y organizando sus patrones de trabajo**



P

## Cortador de sebes

0745

## INTRODUÇÃO

- Esta ferramenta foi concebida para aparar sebes e arbustos e destina-se apenas a utilização doméstica
- Esta ferramenta não se destina a utilização profissional
- **Leia este manual de instruções cuidadosamente antes de utilizar e guarde-o para futura referência** ③
- **Dê especial atenção às instruções e avisos de segurança; a não observação das respectivas recomendações poderá resultar em lesões graves**
- Verifique se a embalagem contém todas as peças conforme apresentado no desenho ②
- Quando faltarem peças ou estiverem danificadas, contacte o revendedor

## DADOS TÉCNICOS ①

## ELEMENTOS DA FERRAMENTA ②

- A Limitador do cabo
- B Interruptor da pega frontal
- C Interruptor da pega posterior
- D Lâminas de corte
- E Guarda de protecção
- F Protector da ponta da lâmina
- G Aberturas de ventilação
- H Calha de armazenamento (**parafusos não fornecidos**)
- J Tampa da lâmina

# SEGURANÇA

## INSTRUÇÕES GERAIS DE SEGURANÇA

**⚠ ATENÇÃO!** Devem ser lidas todas as indicações de advertência e todas as instruções. O desrespeito das advertências e instruções apresentadas abaixo pode causar choque eléctrico, incêndio e/ou graves lesões. **Guarde bem todas as advertências e instruções para futura referência.** O termo “ferramenta eléctrica” utilizado a seguir nas indicações de advertência, refere-se a ferramentas eléctricas operadas com corrente de rede (com cabo de rede) e a ferramentas eléctricas operadas com acumulador (sem cabo de rede).

### 1) SEGURANÇA DA ÁREA DE TRABALHO

- a) **Mantenha a sua área de trabalho limpa e arrumada.** Desordem ou áreas de trabalho com fraca iluminação podem causar acidentes.
- b) **Não trabalhar com a ferramenta eléctrica em áreas com risco de explosão, nas quais se encontrem líquidos, gases ou pós inflamáveis.** Ferramentas eléctricas produzem faíscas que podem provocar a ignição de pó e vapores.
- c) **Mantenha crianças e outras pessoas afastadas da ferramenta eléctrica durante o trabalho com a ferramenta.** Distrações podem causar a falta de controle sobre o aparelho.

### 2) SEGURANÇA ELÉCTRICA

- a) **A ficha das ferramentas eléctricas devem caber na tomada. A ficha não deve ser modificada de modo algum. Não utilize quaisquer fichas de adaptação junto com ferramentas eléctricas ligadas à terra.** Fichas sem modificações e tomadas adequadas reduzem o risco de choques eléctricos.
- b) **Evite que o corpo entre em contacto com superfícies ligadas à terra, como por exemplo tubos, radiadores, fogões e geladeiras.** Há um risco elevado de choques eléctricos, caso o corpo for ligado à terra.
- c) **A ferramenta eléctrica não deve ser exposta à chuva nem humidade.** A penetração de água na ferramenta eléctrica aumenta o risco de choques eléctricos.
- d) **O cabo do aparelho não deve ser utilizado para o transporte, para pendurar o aparelho, nem para puxar a ficha da tomada. Mantenha o cabo afastado de calor, óleo, cantos afiados ou partes em movimento do aparelho.** Cabos danificados ou torcidos aumentam o risco de choques eléctricos.
- e) **Ao trabalhar com a ferramenta eléctrica ao ar livre, use um cabo de extensão apropriado para áreas externas.** O uso de um cabo apropriado para áreas externas reduz o risco de choques eléctricos.
- f) **Se não for possível evitar o funcionamento da ferramenta eléctrica em áreas húmidas, deverá ser utilizado um disjuntor de corrente de avaria.** A utilização de um disjuntor de corrente de avaria reduz o risco de um choque eléctrico.

### 3) SEGURANÇA DE PESSOAS

- a) **Esteja alerta, observe o que está a fazer, e tenha prudência ao trabalhar com a ferramenta eléctrica. Não use a ferramenta eléctrica se estiver fatigado ou sob a influência de drogas, álcool ou medicamentos.**

Um momento de falta de atenção durante a operação da ferramenta eléctrica pode causar graves lesões.

- b) **Utilizar equipamento de protecção pessoal e sempre óculos de protecção.** A utilização de equipamento de protecção pessoal, como máscara de protecção contra pó, sapatos de segurança antiderrapantes, capacete de segurança ou protecção auricular, de acordo com o tipo e aplicação da ferramenta eléctrica, reduz o risco de lesões.
  - c) **Evitar uma colocação em funcionamento involuntária. Assegure se de que a ferramenta eléctrica esteja desligada, antes de conectá-la à alimentação de rede e/ou ao acumulador, antes de levantá-la ou de transportá-la.** Se tiver o dedo no interruptor ao transportar a ferramenta eléctrica ou se o aparelho for conectado à alimentação de rede enquanto estiver ligado, poderão ocorrer acidentes.
  - d) **Remover chaves de ajustes ou chaves de fenda, antes de ligar a ferramenta eléctrica.** Uma chave de fenda ou chave de ajuste que se encontre numa parte móvel do aparelho, pode levar a lesões.
  - e) **Não se sobrestime. Mantenha uma posição firme e mantenha sempre o equilíbrio.** Desta forma poderá ser mais fácil controlar o aparelho em situações inesperadas.
  - f) **Use roupa apropriada. Não use roupa larga ou jóias. Mantenha o cabelo, roupa e luvas afastadas de partes em movimento.** Roupas largas, jóias ou cabelos longos podem ser agarradas por partes em movimento.
  - g) **Se for prevista a montagem de dispositivos de aspiração de pó e de dispositivos de recolha, assegure-se de que estão conectados e que sejam utilizados de forma correcta.** A utilização de uma aspiração de pó pode reduzir o perigo devido ao pó.
- ### 4) USO E TRATAMENTO DE FERRAMENTAS ELÉCTRICAS
- a) **Não sobrecarregue a ferramenta eléctrica. Use para o seu trabalho a ferramenta eléctrica correcta.** A ferramenta correcta realizará o trabalho de forma melhor e mais segura dentro da faixa de potência indicada.
  - b) **Não utilize a ferramenta eléctrica se o interruptor não puder ser ligado nem desligado.** Qualquer ferramenta eléctrica que não possa ser controlada através do interruptor de ligar-desligar, é perigosa e deve ser reparada.
  - c) **Puxar a ficha da tomada e/ou remover o acumulador antes de executar ajustes na ferramenta, de substituir acessórios ou de guardar a ferramenta.** Esta medida de segurança evita que a ferramenta eléctrica seja ligada acidentalmente.
  - d) **Guarde ferramentas eléctricas que não estiverem sendo utilizadas, for a do alcance de crianças. Não permita que o aparelho seja utilizado por pessoas não familiarizadas com o mesmo ou que não tenham lido estas instruções.** Ferramentas eléctricas são perigosas nas mãos de pessoas sem treinamento.
  - e) **Trate a sua ferramenta eléctrica com cuidado. Verifique se as partes móveis do aparelho funcionam perfeitamente e não emperram, se há peças quebradas ou danificadas, que possam influenciar o funcionamento do aparelho. Peças danificadas devem ser reparadas antes da**

**utilização do aparelho.** Muitos acidentes tem como causa uma manutenção insuficiente das ferramentas eléctricas.

f) **Mantenha as ferramentas de corte sempre afiadas e limpas.** Ferramentas de cortes devidamente tratadas, com cantos afiados travam com menos frequência e podem ser controladas com maior facilidade.

g) **Use a ferramenta eléctrica, os acessórios os bits da ferramenta etc., de acordo com estas instruções. Considere também as condições de trabalho e o trabalho a ser efectuado.** A utilização da ferramenta eléctrica para outros fins que os previstos, pode resultar em situações perigosas.

## 5) SERVIÇO

a) **A sua ferramenta eléctrica só deve ser reparada por pessoal qualificado e só devem ser colocadas peças sobressalentes originais.** Desta forma é assegurada a segurança da ferramenta eléctrica.

## INSTRUÇÕES DE SEGURANÇA ESPECÍFICAS PARA CORTADORES DE SEBES

### ANTES DA UTILIZAÇÃO

- Recomenda-se que, antes de usar a ferramenta pela primeira vez, o utilizador receba informação prática
- Esta ferramenta não deve ser utilizada por pessoas (incluindo crianças) com deficiências físicas, sensoriais ou mentais, ou falta de experiência e conhecimentos, excepto se tiverem supervisão ou receberem instrução relacionada com a utilização da ferramenta por uma pessoa responsável pela sua segurança
- Certifique-se de que as crianças não brincam com a ferramenta
- Nunca deixe a ferramenta sem vigilância
- Utilize a ferramenta apenas de dia ou com a iluminação artificial adequada
- Não apare sebes quando estiverem molhadas
- Nunca utilize a ferramenta com uma guarda de protecção defeituosa
- Certifique-se sempre de que a tensão de alimentação está de acordo com a tensão indicada na placa de identificação da ferramenta (ferramentas com a indicação de 230V ou 240V também podem ser ligadas a uma fonte de 220V)
- Verifique o funcionamento da ferramenta antes de cada utilização e, em caso de avaria, leve-a a uma pessoa qualificada para reparação; nunca abra você mesmo a ferramenta
- Inspeccione periodicamente o fio e mandando-o substituir por pessoal qualificado, se ele estiver danificado
- Utilize apenas um cabo de inspecção destinado a utilização exterior e equipado com uma ficha impermeável e uma união de tomada
- Utilize extensões completamente desenroladas e seguras, com uma capacidade de 16 Amp
- Inspeccione o cabo de extensão periodicamente e substitua-o, se danificado (**os cabos de extensão inadequados podem ser perigosos**)
- Quando operar a ferramenta em ambientes húmidos, utilize um dispositivo de corrente residual (RCD) com uma corrente de accionamento de 30 mA no máximo

- Antes de utilizar, inspeccione cuidadosamente a área de corte e retire todos os objectos estranhos que possam estar emaranhados nas lâminas de corte (como, por exemplo, pedras, pregos, vedações, suportes metálicos de plantas)

### DURANTE A UTILIZAÇÃO

- Use luvas protectoras, roupas justas e calçado robusto
- Não utilize a ferramenta quando estiver descalço ou usar sandálias abertas
- Use sempre calças e mangas compridas quando operar a ferramenta
- Mantenha as outras pessoas e animais a uma distância de 5 metros quando utilizar a ferramenta
- Tenha uma postura segura quando trabalhar (não ultrapasse, em especial, quando utilizar degraus ou uma escada)
- **Mantenha todas as partes do corpo afastadas das lâminas de corte, não retire material cortado ou material à espera de corte quando as lâminas estiverem em movimento e certifique-se de que o interruptor está desligado quando retirar o material encravado** (um momento de desatenção durante a utilização da ferramenta pode resultar numa lesão grave)
- **Mantenha o cabo (extensão) afastado da área de corte** (durante a operação, o cabo pode ficar oculto nos arbustos e pode ser cortado acidentalmente pelas lâminas)
- **Segure a ferramenta eléctrica pelas superfícies de fixação isoladas, porque as lâminas de corte podem entrar em contacto com o cabo ou a instalação eléctrica** (as lâminas de corte em contacto com um fio “eléctrico” podem expor as peças metálicas da ferramenta eléctrica e pode originar um choque eléctrico no operador)
- Não passe por cima, esmague ou puxe o cabo (extensão)
- Proteja o cabo (extensão) de fontes de calor, de óleo e de arestas aguçadas
- Em caso de anomalias eléctricas ou mecânicas, desligue imediatamente a ferramenta e tire a ficha da tomada

### APÓS A UTILIZAÇÃO

- Desligue sempre a ferramenta e retire a ficha da tomada após a utilização
- **Transporte a ferramenta pela pega com as lâminas de corte paradas e, quando transportar ou guardar a ferramenta, monte sempre a tampa da lâmina** (o manuseamento adequado da ferramenta reduzirá possíveis lesões das lâminas de corte)
- Guarde a ferramenta **no interior** num local seco e seguro, fora do alcance das crianças

### EXPLICAÇÃO DOS SÍMBOLOS DA FERRAMENTA

- ③ **Leia o manual de instruções antes de utilizar o equipamento**
- ④ **Não exponha a ferramenta à chuva**
- ⑤ **Use óculos de protecção e protectores para os ouvidos**
- ⑥ **Desligue imediatamente a ficha se o cabo (extensão) estiver danificado ou for cortado durante o trabalho**
- ⑦ **Isolamento duplo (nenhum fio de terra necessário)**

## MANUSEAMENTO

- Limitador do cabo ⑧
  - pendure a volta do cabo de extensão sobre o limitador A conforme ilustrado
  - puxe para ficar o cabo de extensão
- Interruptor de segurança de duas mãos ⑨  
Impede a ferramenta de se ligar acidentalmente
  - ligue a ferramenta com o interruptor B e o interruptor C
  - desligue a ferramenta, soltando o interruptor B ou o interruptor C
- Utilização da ferramenta
  - ! **comece a aparar apenas quando o motor estiver em funcionamento**
  - ! **não corte plantas rastejantes para impedir que a terra/areia danifique as lâminas de corte D**
  - ! **não sobrecarregue a ferramenta, cortando troncos com mais de 14 mm de espessura**
  - afaste a ferramenta da área de corte antes de desligar
  - ! **depois de desligar a ferramenta, as lâminas continuam a mover-se durante alguns segundos**
- Protector da ponta da lâmina F ②
  - impede o recuo da ferramenta quando tocar em objectos sólidos (como, por exemplo, postes de vedação ou paredes)
  - protege as lâminas finais contra danos
- Aparar sebes ⑩
  - apare os lados da sebe primeiro (a partir do fundo no sentido ascendente) e, em seguida, corte o topo
  - apare o lado de uma sebe para que fique ligeiramente mais estreito no topo
  - utilize uma serra ou tesoura da poda para cortar os ramos mais grossos
- Segurar e guiar a ferramenta
  - segure a ferramenta firmemente com ambas as mãos e mantenha uma posição firme
  - ! **durante o trabalho, segure sempre a ferramenta na(s) área(s) de fixação cinzenta(s) ⑪**
  - guie a ferramenta à sua frente
  - certifique-se de que o cabo de extensão está afastado da área de trabalho
  - comece a aparar junto à tomada e afaste-se durante o trabalho

## CONSELHOS DE APLICAÇÃO

- Para aparar uma sebe para um nível de altura uniforme
  - aperte um fio ao longo da sebe à altura pretendida
  - apare a sebe acima deste fio
- Tempos de corte/aparar recomendados (Europa Ocidental)
  - apare as sebes com folhas caducas em Junho e Outubro
  - apare as sebes de folhas persistentes em Abril e Agosto
  - apare as coníferas e outros arbustos de crescimento rápido todas as 6 semanas de Maio até Outubro

## MANUTENÇÃO / SERVIÇO

- Esta ferramenta não se destina a utilização profissional
- Mantenha a ferramenta, o cabo e as lâminas de corte limpos
  - ! **desligar a ferramenta da fonte de corrente antes de limpar**
  - limpe a ferramenta com um pano húmido (não utilize decapantes ou solventes)
  - limpe os orifícios de ventilação G ⑫ regularmente com uma escova ou com ar comprimido
  - após a utilização, limpe sempre cuidadosamente e lubrifique ligeiramente as lâminas de corte
  - ! **use luvas quando manusear ou limpar as lâminas de corte**
- Verifique regularmente o estado das lâminas de corte e o aperto dos parafusos das lâminas
- Verifique regularmente se existem componentes gastos ou danificados e mande-os reparar/substituir quando necessário
- Afiar as lâminas de corte
  - ! **desligue a ficha antes de afiar**
  - afie as lâminas de corte com uma lima pequena e lisa, no caso de um objecto sólido danificá-las
  - no entanto, recomendamos que as lâminas sejam afiadas por um especialista
  - lubrifique as lâminas de corte depois de afiar
- Armazenamento ⑬
  - monte a calha de armazenamento H na parede com 4 parafusos (**não fornecidos**) e nivelada na horizontal
  - utilize a tampa da lâmina J quando guardar a ferramenta
  - antes de guardar a ferramenta, limpe as lâminas de corte com um pano humedecido em óleo para evitar a corrosão
- Se a ferramenta falhar apesar de cuidadosos processos de fabricação e de teste, a reparação deverá ser executada por uma oficina de serviço autorizada para ferramentas eléctricas SKIL
  - envie a ferramenta **sem desmontar**, juntamente com a prova de compra, para o seu revendedor ou para o centro de assistência SKIL mais próximo (os endereços assim como a mapa de peças da ferramenta estão mencionados no [www.skil.com](http://www.skil.com))

## RESOLUÇÃO DE PROBLEMAS

- A lista seguinte mostra os sintomas dos problemas, causas possíveis e acções correctivas (se estas não identificarem e corrigirem o problema, contacte o revendedor ou o centro de assistência técnica)
  - ! **desligue a ferramenta e desligue a ficha antes de investigar o problema**
- ★ O motor não arranca ou pára repentinamente
  - tomada eléctrica avariada -> utilize outra tomada
  - ficha desligada -> ligue a ficha
  - cabo de extensão danificado -> substitua o cabo de extensão
- ★ A ferramenta funciona intermitentemente
  - cabo de extensão danificado -> substitua o cabo de extensão
  - instalação interna defeituosa -> contacte o revendedor/centro de assistência técnica
  - interruptor de ligar/desligar defeituoso -> contacte o revendedor/centro de assistência técnica



- ★ O motor funciona, mas as lâminas permanecem paradas
  - avaria interna -> contacte o revendedor/centro de assistência técnica
- ★ Lâminas de corte quentes
  - lâminas de corte mal afiadas -> mande afiar as lâminas
  - lâminas de corte com amolgadelas -> mande inspeccionar as lâminas
  - demasiada fricção devido à falta de lubrificante -> lubrifique as lâminas

## AMBIENTE

- **Não deite ferramentas eléctricas, acessórios e embalagem no lixo doméstico** (apenas para países da UE)
  - de acordo com a directiva europeia 2012/19/CE sobre ferramentas eléctricas e electrónicas usadas e a transposição para as leis nacionais, as ferramentas eléctricas usadas devem ser recolhidas em separado e encaminhadas a uma instalação de reciclagem dos materiais ecológica
  - símbolo  lhe avisará em caso de necessidade de arranjar-las

## DECLARAÇÃO DE CONFORMIDADE CE

- Declaramos sob nossa exclusiva responsabilidade que o produto descrito em "Dados técnicos" cumpre as seguintes normas ou documentos normativos: EN 60745, EN 61000, EN 55014, conforme as disposições das directivas 2004/108/CE, 2006/42/CE, 2000/14/CE, 2011/65/UE
- **Processo técnico em:** SKIL Europe BV (PT-SEU/ENG1), 4825 BD Breda, NL

Marijn van der Hoofden  
Operations & Engineering

Olaf Dijkgraaf  
Approval Manager

SKIL Europe BV, 4825 BD Breda, NL

19.12.2013

## RUÍDO/VIBRAÇÕES

- Medido segundo EN 60745 o nível de pressão acústica desta ferramenta é 78 dB(A) e o nível de potência acústica 98 dB(A) (espaço de erro: 3 dB), e a vibração 2,1 m/s<sup>2</sup> (método braço-mão; incerteza K = 1,5 m/s<sup>2</sup>)
- Medido segundo 2000/14/CE o nível de potência acústica garantido é inferior a 103 dB(A) (processo de avaliação da conformidade de acordo com o anexo V)
- O nível de emissão de vibrações foi medido de acordo com um teste normalizado fornecido na EN 60745; pode ser utilizado para comparar uma ferramenta com outra e como uma avaliação preliminar de exposição à vibração quando utilizar a ferramenta para as aplicações mencionadas
  - utilizar a ferramenta para diferentes aplicações ou com acessórios diferentes ou mantidos deficientemente, pode **umentar** significativamente o nível de exposição



- o número de vezes que a ferramenta é desligada ou quando estiver a trabalhar sem fazer nada, pode **reduzir** significativamente o nível de exposição
- ! **proteja-se contra os efeitos da vibração, mantendo a ferramenta e os acessórios, mantendo as mãos quentes e organizando os padrões de trabalho**

I

## Tagliasiepe

0745

## INTRODUZIONE

- Questo utensile è stato progettato per tagliare siepi e arbusti ed è inteso per un utilizzo unicamente domestico
- Questo utensile non è inteso per un uso professionale
- **Leggere attentamente questo manuale di istruzioni prima dell'impiego, e conservarlo per future consultazioni** 
- **Prestare particolare attenzione alle istruzioni di sicurezza ed alle avvertenze; la mancata osservanza potrebbe causare serie lesioni**
- Verificare che l'imballo contenga tutte le parti illustrate sul disegno 
- In caso di parti mancanti o danneggiate, contattare il proprio rivenditore

## DATI TECNICI

## ELEMENTI UTENSILE

- A Reggicavo
- B Interruttore dell'impugnatura anteriore
- C Interruttore dell'impugnatura posteriore
- D Lame di taglio
- E Dispositivo di protezione
- F Protezione della punta della lama
- G Feritoio di ventilazione
- H Supporto per utensile (**viti non fornite**)
- J Coprilama

## SICUREZZA

### ISTRUZIONI GENERALI DI SICUREZZA

 **ATTENZIONE! Leggere tutte le avvertenze di pericolo e le istruzioni operative.** In caso di mancato rispetto delle avvertenze di pericolo e delle istruzioni operative si potrà creare il pericolo di scosse elettriche, incendi e/o incidenti gravi. **Conservare tutte le avvertenze di pericolo e le istruzioni operative per ogni esigenza futura.** Il termine "elettroutensile" utilizzato nelle avvertenze di pericolo si riferisce ad utensili elettrici alimentati dalla rete (con linea di allacciamento) ed ad utensili elettrici alimentati a batteria (senza linea di allacciamento).

#### 1) SICUREZZA DELLA POSTAZIONE DI LAVORO

- a) **Mantenere pulito ed ordinato il posto di lavoro.** Il disordine o le zone di lavoro non illuminate possono essere fonte di incidenti.

- b) **Evitare d'impiegare l'utensile in ambienti soggetti al rischio di esplosioni nei quali si trovino liquidi, gas o polveri infiammabili.** Gli utensili elettrici producono scintille che possono far infiammare la polvere o i gas.
- c) **Mantenere lontani i bambini ed altre persone durante l'impiego dell'utensile elettrico.** Eventuali distrazioni potranno comportare la perdita del controllo sull'utensile.
- 2) SICUREZZA ELETTRICA**
- a) **La spina per la presa di corrente dovrà essere adatta alla presa. Evitare assolutamente di apportare modifiche alla spina. Non impiegare spine adattatrici assieme ad utensili con collegamento a terra.** Le spine non modificate e le prese adatte allo scopo riducono il rischio di scosse elettriche.
- b) **Evitare il contatto fisico con superfici collegate a terra, come tubi, riscaldamenti, cucine elettriche e frigoriferi.** Sussiste un maggior rischio di scosse elettriche nel momento in cui il corpo è messo a massa.
- c) **Custodire l'utensile al riparo dalla pioggia o dall'umidità.** L'eventuale infiltrazione di acqua in un utensile elettrico va ad aumentare il rischio d'insorgenza di scosse elettriche.
- d) **Non usare il cavo per scopi diversi da quelli previsti al fine di trasportare o appendere l'utensile, oppure di togliere la spina dalla presa di corrente. Mantenere l'utensile al riparo da fonti di calore, dall'olio, dagli spigoli o da pezzi in movimento.** I cavi danneggiati o aggrovigliati aumentano il rischio d'insorgenza di scosse elettriche.
- e) **Qualora si voglia usare l'utensile all'aperto, impiegare solo ed esclusivamente cavi di prolunga omologati per l'impiego all'esterno.** L'uso di un cavo di prolunga omologato per l'impiego all'esterno riduce il rischio d'insorgenza di scosse elettriche.
- f) **Qualora non fosse possibile evitare di utilizzare l'utensile in ambiente umido, utilizzare un interruttore di messa a terra.** L'uso di un interruttore di messa a terra riduce il rischio di una scossa elettrica.
- 3) SICUREZZA DELLE PERSONE**
- a) **È importante concentrarsi su ciò che si sta facendo e a maneggiare con giudizio l'utensile durante le operazioni di lavoro. Non utilizzare l'utensile in caso di stanchezza o sotto l'effetto di droghe, bevande alcoliche e medicinali.** Un attimo di distrazione durante l'uso dell'utensile potrà causare lesioni gravi.
- b) **Indossare sempre equipaggiamento protettivo individuale. Usare sempre protezioni per gli occhi.** Se si avrà cura d'indossare equipaggiamento protettivo individuale come la maschera antipolvere, la calzatura antistrucchiolevole di sicurezza, il casco protettivo o la protezione dell'udito, a seconda dell'impiego previsto per l'utensile elettrico, si potrà ridurre il rischio di ferite.
- c) **Evitare l'accensione involontaria dell'utensile. Prima di collegarlo alla rete di alimentazione elettrica e/o alla batteria ricaricabile, prima di prenderlo oppure prima di iniziare a trasportarlo, assicurarsi che l'utensile sia spento.** Tenendo il dito sopra l'interruttore mentre si trasporta l'utensile oppure collegandolo all'alimentazione di corrente con l'interruttore inserito, si vengono a creare situazioni pericolose in cui possono verificarsi seri incidenti.
- d) **Togliere gli attrezzi di regolazione o la chiave inglese prima di accendere l'utensile.** Un utensile o una chiave inglese che si trovino in una parte dell'utensile in rotazione potranno causare lesioni.
- e) **È importante non sopravvalutarsi. Avere cura di mettersi in posizione sicura e di mantenere l'equilibrio.** In tale maniera sarà possibile controllare meglio l'utensile in situazioni inaspettate.
- f) **Indossare vestiti adeguati. Evitare di indossare vestiti lenti o gioiellini. Tenere i capelli, i vestiti ed i guanti lontani da pezzi in movimento.** Vestiti lenti, gioielli o capelli lunghi potranno impigliarsi in pezzi in movimento.
- g) **Se sussiste la possibilità di montare dispositivi di aspirazione o di captazione della polvere, assicurarsi che gli stessi siano stati installati correttamente e vengano utilizzati senza errori.** L'utilizzo di un'aspirazione polvere può ridurre lo svilupparsi di situazioni pericolose dovute alla polvere.
- 4) MANEGGIO ED IMPIEGO ACCURATO DI UTENSILI ELETTRICI**
- a) **Non sovraccaricare l'utensile. Impiegare l'utensile elettrico adatto per sbrigare il lavoro.** Utilizzando l'utensile elettrico adatto si potrà lavorare meglio e con maggior sicurezza nell'ambito della gamma di potenza indicata.
- b) **Non utilizzare utensili elettrici con interruttori difettosi.** Un utensile elettrico che non si può più accendere o spegnere è pericoloso e dovrà essere riparato.
- c) **Prima di procedere ad operazioni di regolazione sull'utensile, prima di sostituire parti accessorie oppure prima di posare l'utensile al termine di un lavoro, estrarre sempre la spina dalla presa della corrente e/o estrarre la batteria ricaricabile.** Tale precauzione eviterà che l'utensile possa essere messo in funzione inavvertitamente.
- d) **Custodire gli utensili elettrici non utilizzati al di fuori della portata dei bambini. Non fare usare l'utensile a persone che non sono abituate ad usarlo o che non abbiano letto le presenti istruzioni.** Gli utensili elettrici sono pericolosi se utilizzati da persone inesperte.
- e) **Effettuare accuratamente la manutenzione dell'utensile. Verificare che le parti mobili dell'utensile funzionino perfettamente e non s'inceppino, che non ci siano pezzi rotti o danneggiati al punto tale da limitare la funzione dell'utensile stesso. Far riparare le parti danneggiate prima d'impiegare l'utensile.** Numerosi incidenti vengono causati da utensili elettrici la cui manutenzione è stata effettuata poco accuratamente.
- f) **Mantenere affilati e puliti gli utensili da taglio.** Gli utensili da taglio curati con particolare attenzione e con taglienti affilati s'inceppano meno frequentemente e sono più facili da condurre.
- g) **Utilizzare utensili elettrici, accessori, attrezzi, ecc. in conformità con le presenti istruzioni. Osservare le condizioni di lavoro ed il lavoro da eseguirsi durante l'impiego.** L'impiego di utensili elettrici per usi diversi da quelli consentiti potrà dar luogo a situazioni di pericolo.
- 5) ASSISTENZA**
- a) **Fare riparare l'utensile solo ed esclusivamente da personale specializzato e solo impiegando pezzi di**

**ricambio originali.** In tale maniera potrà essere salvaguardata la sicurezza dell'utensile.

## ISTRUZIONI DI SICUREZZA SPECIFICHE PER TAGLIASIEPE

### PRIMA DELL'USO

- Prima di usare l'utensile per la prima volta, si raccomanda di ricevere istruzioni pratiche
- Questo utensile non deve essere usato da persone (compresi i bambini) con ridotte capacità fisiche, sensoriali e mentali o con scarsa esperienza e conoscenza specifiche, a meno che le stesse non operino sotto la supervisione di una persona responsabile della loro sicurezza o siano state da essa istruite sull'utilizzo dell'utensile
- Assicurarsi che i bambini non giochino con l'utensile
- Non lasciare l'utensile incustodito
- Usare l'utensile solo con luce diurna o sufficiente luce artificiale
- Non tagliare siepi bagnate
- Non usare l'utensile se il sistema protettivo è difettoso
- Controllare che la tensione dell'alimentazione sia la stessa di quella indicata sulla targhetta dell'utensile (gli utensili con l'indicazione di 230V o 240V possono essere collegati anche alla rete di 220V)
- Controllare il funzionamento dell'utensile prima di ogni volta che si deve usare, in caso di un difetto, farlo riparare immediatamente da una persona qualificata; non aprire mai l'utensile da se stessi
- Esaminare il cavo periodicamente e, se danneggiato, farlo sostituire da personale qualificato
- Usare solamente una prolunga per un uso all'esterno e munita di presa e spina a prova di spruzzo
- Usare cavi di prolunga completamente srotolati e sicure con una capacità di 16 Amp
- Esaminare il cavo di prolunga periodicamente e, se danneggiato, sostituirlo (**cavi di prolunga inadeguati possono essere pericolosi**)
- In ambienti umidi usare un dispositivo per corrente residua (RCD) con una corrente di scatto di massimo 30 mA
- Prima dell'uso esaminare attentamente l'area da tagliare e rimuovere oggetti estranei che potrebbero impigliarsi nelle lame di taglio (come sassi, chiodi, reti metalliche, supporti d'impianti metallici)

### DURANTE L'USO

- Portare guanti protettivi, abiti adatti ed aderenti al corpo e scarpe dure
- Non usare l'utensile a piedi nudi o indossando sandali aperti
- Durante l'uso dell'utensile indossare sempre pantaloni lunghi
- Tener persone e animali a una distanza di 5 metri mentre si usa l'utensile
- Assumere una posizione sicura mentre si lavora (non sporgersi, specialmente se si usa una scala o un'impalcatura)
- **Tenere tutte le parti del corpo lontane dalle lame di taglio, non rimuovere materiale o reggere materiale da tagliare mentre le lame sono in movimento e assicurarsi che l'interruttore sia spento quando si rimuove materiale incastrato** (un momento di

distrazione durante l'uso dell'utensile potrebbe causare lesioni gravi)

- **Tenere il cavo (di prolunga) lontano dall'area di taglio** (durante l'uso, il cavo potrebbe essere coperto da arbusti e tagliato accidentalmente dalle lame)
- **Tenere l'utensile elettrico solo dalle superfici di impugnatura isolate, perché le lame di taglio potrebbe entrare a contatto con cavi nascosti oppure il proprio cavo** (le lame di taglio che entrano a contatto con un filo sotto tensione possono trasferire tensione alle parti metalliche esposte dell'utensile elettrico e provocare una scossa elettrica all'operatore)
- Non passare sopra, schiacciare o tirare il cavo (di prolunga)
- Proteggere il cavo (di prolunga) dal calore, dall'olio e dai bordi taglienti
- Nel caso di cattivo funzionamento elettrico o meccanico, spegnere subito l'utensile e staccare la spina

### DOPO L'USO

- Dopo l'uso spegnere l'utensile e scollegare la spina
- **Portare l'utensile usando la maniglia con le lame di taglio ferme e quando si trasporta o ripone l'utensile applicare sempre il coprilama** (un uso corretto dell'utensile riduce possibili lesioni da parte delle lame di taglio)
- Conservare l'utensile **all'interno** in un posto asciutto e chiuso a chiave, distante dalla portata dei bambini

### SPIEGAZIONE DEI SIMBOLI PRESENTI SULL'UTENSILE

- ③ Leggere il manuale di istruzioni prima dell'uso
- ④ Non esporre l'utensile alla pioggia
- ⑤ Portare occhiali di protezione e protezione dell'udito
- ⑥ Se durante il lavoro, il cavo (di prolunga) viene danneggiato oppure troncato, estrarre immediatamente la spina dalla presa
- ⑦ Doppio isolamento (non è necessario alcun cavo di terra)

### USO

- Reggicavo ⑧
  - agganciare l'asola del cavo di prolunga al reggicavo A come indicato nell'illustrazione
  - tirare per fissare il cavo di prolunga
- Interruttore di sicurezza a due mani ⑨
  - Evita che l'utensile venga acceso accidentalmente
  - accendere l'utensile premendo sia l'interruttore B che l'interruttore C
  - spegnere l'utensile rilasciando l'interruttore B oppure l'interruttore C
- Uso dell'utensile
  - ! **iniziare a tagliare solo quando l'utensile è in funzione**
  - ! **onde evitare che terra o sabbia danneggino le lame di taglio, non tagliare piante raso terra D**
  - ! **non sovraccaricare l'utensile tagliando fusti con uno spessore superiore a 14 mm**
  - spostare l'utensile dall'area di taglio prima di spegnerlo
  - ! **dopo aver spento l'utensile, le lame continuano a muoversi per qualche secondo**

- Protezione della punta della lama F ②
    - evita contraccolpi dell'utensile quando si toccano oggetti solidi (come paletti di recinzioni o muri di case)
    - protegge le lame finali da danni
  - Tagliare siepi ⑩
    - tagliare prima i lati delle spiedi (dal basso verso l'alto), quindi tagliare la parte superiore
    - tagliare i lati di una siepe di modo che la siepe risulti leggermente più stretta in alto
    - usare una sega manuale o delle forbici da potatura per tagliare i rami più grossi
  - Tenuta e guida dell'utensile
    - tenete l'utensile con ambedue le mani ed assumete una sicura posizione di lavoro
- ! durante la lavorazione, impugna l'utensile sempre in corrispondenza della(e) area(e) grigia(e) ①**
- guidare l'utensile di fronte a se stessi
  - assicurarsi sempre che il cavo di prolunga si trovi lontano dall'area di lavoro
  - iniziare a tagliare vicino alla presa di corrente e allontanarsi mentre si procede con il lavoro

## CONSIGLIO PRATICO

- Per tagliare una siepe a un'altezza uniforme
  - fissare un filo lungo tutta la lunghezza della siepe all'altezza desiderata
  - tagliare la siepe poco sopra al filo
- Periodi raccomandati per il taglio/la rifinitura (Europa occidentale)
  - tagliare le siepi con foglie decidue a giugno e ad ottobre
  - tagliare le siepi sempreverdi in aprile e ad agosto
  - tagliare le conifere e altri arbusti a crescita rapida ogni 6 settimane da maggio ad ottobre

## MANUTENZIONE / ASSISTENZA

- Questo utensile non è inteso per un uso professionale
- Tenere puliti l'utensile, il cavo e le lame di taglio
  - ! prima di pulire estrarre la spina dalla presa**
  - pulire l'utensile con un panno umido (non usare agenti detergenti né solventi)
  - pulire regolarmente le fessure di ventilazione G ② con una spazzola o con aria compressa
  - dopo l'uso pulire sempre attentamente e lubrificare leggermente le lame di taglio
  - ! indossare guanti quando si maneggiano o puliscono le lame di taglio**
- Verificare regolarmente la condizione delle lame di taglio e che i bulloni della lama siano serrati bene
- Verificare regolarmente che i componenti non siano usurati o danneggiati e ripararli/sostituirli se necessario
- Affilare le lame di taglio
  - ! estrarre la spina dalla presa prima di affilare le lame**
  - affilare le lame di taglio con una piccola lima liscia, nel caso in cui un oggetto solido le abbia danneggiate
  - si consiglia, tuttavia, di far affilare le lame da uno specialista
  - lubrificare le lame di taglio dopo l'affilatura

- Stoccaggio del tagliasiepe ⑫
  - montare il supporto per utensile H in modo sicuro e orizzontale sul muro utilizzando 4 viti (**non fornite**)
  - usare il coprilama J quando si ripone l'utensile
  - prima di riporre l'utensile, pulire le lame di taglio con uno straccio impregnato d'olio, per prevenirne la corrosione
- Se nonostante gli accurati procedimenti di produzione e di controllo l'utensile dovesse guastarsi, la riparazione va fatta effettuare da un punto di assistenza autorizzato per gli elettrooutensili SKIL
  - inviare l'utensile **non smontato** assieme alle prove di acquisto al rivenditore oppure al più vicino centro assistenza SKIL (l'indirizzo ed il disegno delle parti di ricambio dell'utensile sono riportati su [www.skil.com](http://www.skil.com))

## RISOLUZIONE DI PROBLEMI

- La seguente lista elenca sintomi di problemi, possibili cause e misure correttive (se il proprio problema non è identificato e non è possibile correggerlo, si prega di contattare il proprio rivenditore o centro assistenza)
  - ! spegnere l'utensile ed estrarre la spina dalla presa di corrente prima di cercare di risolvere il problema**
  - ★ Il motore non parte o si arresta improvvisamente
    - presa di corrente difettosa -> usare un'altra presa
    - spina non inserita -> inserire la spina
    - cavo di prolunga danneggiato -> sostituire il cavo di prolunga
  - ★ L'utensile funziona a intermittenza
    - cavo di prolunga danneggiato -> sostituire il cavo di prolunga
    - cavi interni difettosi -> contattare il rivenditore/centro di assistenza
    - interruttore on/off difettoso -> contattare il rivenditore/centro di assistenza
  - ★ Il motore funziona ma le lame non si muovono
    - errore interno -> contattare il rivenditore/centro di assistenza
  - ★ Le lame di taglio sono calde
    - le lame di taglio non tagliano -> far affilare le lame
    - le lame di taglio sono ammaccate -> far esaminare le lame
    - troppa frizione a causa di mancanza di lubrificante -> lubrificare le lame

## TUTELA DELL'AMBIENTE

- **Non gettare l'utensile elettrico, gli accessori e l'imballaggio tra i rifiuti domestici** (solo per paesi UE)
  - secondo la Direttiva Europea 2012/19/CE sui rifiuti di utensili elettrici ed elettronici e la sua attuazione in conformità alle norme nazionali, gli utensili elettrici esausti devono essere raccolti separatamente, al fine di essere reimpiegati in modo eco-compatibile
  - il simbolo ⑬ vi ricorderà questo fatto quando dovrete eliminarle

## DICHIARAZIONE DEI CONFORMITÀ CE

- Assumendone la piena responsabilità, dichiariamo che il prodotto descritto nei "Dati tecnici" è conforme alle seguenti normative ed ai relativi documenti: EN 60745, EN 61000, EN 55014 in base alle prescrizioni delle direttive 2004/108/EG, 2006/42/EG, 2000/14/EG, 2011/65/UE
- Fascicolo tecnico presso:** SKIL Europe BV (PT-SEU/ENG1), 4825 BD Breda, NL

Marijn van der Hoofden      Olaf Dijkgraaf  
Operations & Engineering      Approval Manager

SKIL Europe BV, 4825 BD Breda, NL

19.12.2013

## RUMOROSITÀ/VIBRAZIONE

- Misurato in conformità al EN 60745 il livello di pressione acustica di questo utensile è 78 dB(A) ed il livello di potenza acustica 98 dB(A) (deviazione standard: 3 dB), e la vibrazione 2,1 m/s<sup>2</sup> (metodo mano-braccio; incertezza K = 1,5 m/s<sup>2</sup>)
  - Misurato secondo 2000/14/EG il livello di potenza acustica garantito LWa è inferiore a 103 dB(A) (procedimento di valutazione della conformità secondo appendice V)
  - Il livello di emissione delle vibrazioni è stato misurato in conformità a un test standardizzato stabilito dalla norma EN 60745; questo valore può essere utilizzato per mettere a confronto un l'utensile con un altro o come valutazione preliminare di esposizione alla vibrazione quando si impiega l'utensile per le applicazioni menzionate
    - se si utilizza l'utensile per applicazioni diverse, oppure con accessori differenti o in scarse condizioni, il livello di esposizione potrebbe **aumentare** notevolmente
    - i momenti in cui l'utensile è spento oppure è in funzione ma non viene effettivamente utilizzato per il lavoro, possono contribuire a **ridurre** il livello di esposizione
- ! proteggersi dagli effetti della vibrazione effettuando la manutenzione dell'utensile e dei relativi accessori, mantenendo le mani calde e organizzando i metodi di lavoro**

H

## Sövénynyíró

0745

## BEVEZETÉS

- Ez a szerszám sövények és bokrok nyírására alkalmas, és csak háztartási célokra használható
- A szerszám nem professzionális használatra készült
- A használat előtt gondosan olvassa el ezt a kézikönyvet és tartsa meg, hogy később is használhassa** ③
- Kísérje különös figyelemmel a biztonsági utasításokat és figyelmeztetéseket; ennek elmulasztása súlyos sérülést okozhat

- Ellenőrizze, hogy a csomag tartalmazza-e az ábrán látható összes alkatrészt ②
- Hiányzó vagy sérült alkatrész esetén forduljon a kereskedőhöz

## MŰSZAKI ADATOK ①

### SZERSZÁMGÉP ELEMEI ②

- A Tápkábel rögzítő horog
- B Elülső fogantyú kapcsolója
- C Hátsó fogantyú kapcsolója
- D Vágópengék
- E Védópajzs
- F A vágópenge hegyének védeleme
- G Szellőzőnyílások
- H Tároló sín (csavar nélküli)
- J Vágópenge védőtokja

## BIZTONSÁG

### ÁLTALÁNOS BIZTONSÁGI ELŐÍRÁSOK

**FIGYELEM! Olvassa el az összes biztonsági figyelmeztetést és előírást.** A következőkben leírt előírások betartásának elmulasztása áramütésekhez, tűzhez és/vagy súlyos testi sérülésekhez vezethet. **Kérjük a későbbi használatra gondosan őrizze meg ezeket az előírásokat.** Az alább alkalmazott elektromos kéziszerszám fogalom a hálózati elektromos kéziszerszámokat (hálózati csatlakozó kábelrel) és az akkumulátoros elektromos kéziszerszámokat (hálózati csatlakozó kábel nélküli) foglalja magában.

### 1) MUNKAHELYI BIZTONSÁG

- Tartsa tisztán és tartsa rendben a munkahelyét.**  
Rendetlen munkahelyek vagy megvilágítatlan munkaterületek balesetekhez vezethetnek.
- Ne dolgozzon az elektromos kéziszerszámmal olyan robbanásveszélyes környezetben, ahol éghető folyadékok, gázok vagy porok vannak.** Az elektromos kéziszerszámok szikrákat bocsáthatnak ki, amelyek meggyújthatják a port vagy a gőzöket.
- Tartsa távol a gyerekeket és az idegen személyeket a munkahelytől, ha az elektromos kéziszerszámot használja.** Ha elvonják a figyelmét a munkától, könnyen elvesztheti az uralmát a berendezés felett.

### 2) ELEKTROMOS BIZTONSÁGI ELŐÍRÁSOK

- A készülék csatlakozó dugójának bele kell illeszkednie a dugaszolóaljzatba. A csatlakozó dugót semmilyen módon sem szabad megváltoztatni. Védőföldeléssel ellátott készülékekkel kapcsolatban ne használjon csatlakozó adaptert.** A változtatás nélküli csatlakozó dugók és a megfelelő dugaszoló aljzatok csökkentik az áramütés kockázatát.
- Ne érjen hozzá földelt felületekhez, mint csövekhez, fűtőtestekhez, kályhákhöz és hűtőszekrényekhez.** Az áramütési veszély megnövekszik, ha a teste le van földelve.
- Tartsa távol az elektromos kéziszerszámot az esőtől és a nedvesség hatásaitól.** Ha víz hatol be egy elektromos kéziszerszámba, ez megnöveli az áramütés veszélyét.

- d) Ne használja a kábelt a rendeltetésétől eltérő célokra, vagyis a szerszámot soha ne hordozza vagy akassza fel a kábelnél fogva, és soha ne húzza ki a hálózati csatlakozó dugót a kábelnél fogva. Tartsa távol a kábelt hőforrásoktól, olajtól, éles élektől, sarkaktól és mozgó gépalkatrészekről. Egy megrongálódott vagy csomókkal teli kábel megnöveli az áramütés veszélyét.
- e) Ha egy elektromos kéziszerszámmal a szabad ég alatt dolgozik, csak a szabadban való használatra engedélyezett hosszabbítót használjon. A szabadban való használatra engedélyezett hosszabbító használata csökkenti az áramütés veszélyét.
- f) Ha nem lehet elkerülni az elektromos kéziszerszám nedves környezetben való használatát, alkalmazzon egy földzárlat megszakítót. Egy földzárlat megszakító alkalmazása csökkenti az áramütés kockázatát.

### 3) SZEMÉLYI BIZTONSÁGI ELŐÍRÁSOK

- a) Munka közben mindig figyeljen, ügyeljen arra, amit csinál, és megdondoltan dolgozzon az elektromos kéziszerszámmal. Ha fáradt, ha kábítószerek vagy alkohol hatása alatt áll, vagy orvosságokat vett be, ne használja a berendezést. A berendezéssel végzett munka közben már egy pillanatnyi figyelmetlenség is komoly sérülésekhez vezethet.
- b) Viseljen személyi védőfelszerelést és mindig viseljen védőszemüveget. A személyi védőfelszerelések, mint porvédő álarc, csúszásbiztos védőcipő, védősapka és fülvédő használata az elektromos kéziszerszám használata jellegének megfelelően csökkenti a személyes sérülések kockázatát.
- c) Kerülje el a készülék akaratlan üzembe helyezését. Győződjön meg arról, hogy az elektromos kéziszerszám ki van kapcsolva, mielőtt bedugná a csatlakozó dugót a dugaszolóaljzatba, csatlakoztatná az akkumulátor-csomagot, és mielőtt felvannak és vinni kezdené az elektromos kéziszerszámot. Ha az elektromos kéziszerszám felemelése közben az újjat a kapcsolón tartja, vagy ha a készüléket bekapcsolt állapotban csatlakoztatja az áramforráshoz, ez balesetekhez vezethet.
- d) Az elektromos kéziszerszám bekapcsolása előtt okvetlenül távolítsa el a beállító szerszámokat vagy csavarkulcsokat. Az elektromos kéziszerszám forgó részeiben felejtett beállító szerszám vagy csavarkulcs sérüléseket okozhat.
- e) Ne becsülje túl önmagát. Kerülje el a normálistól eltérő testtartást, ügyeljen arra, hogy mindig biztosan álljon és az egyensúlyát megtartsa. Így az elektromos kéziszerszám felett váratlan helyzetekben is jobban tud uralkodni.
- f) Viseljen megfelelő ruhát. Ne viseljen bő ruhát vagy ékszereket. Tartsa távol a haját, a ruháját és a kesztyűjét a mozgó részekről. A bő ruhát, az ékszereket és a hosszú haját a mozgó alkatrészek magukkal rántathatják.
- g) Ha az elektromos kéziszerszámra fel lehet szerelni a por elszívásához és összegyűjtéséhez szükséges berendezéseket, ellenőrizze, hogy azok megfelelő módon hozzá vannak kapcsolva a készülékhez és rendeltetésüknek megfelelően működnek. A porgyűjtő berendezések használata csökkenti a munka során keletkező por veszélyes hatását.

### 4) AZ ELEKTROMOS KÉZISZERSZÁMOK GONDOS KEZELÉSE ÉS HASZNÁLATA

- a) Ne terhelje túl az elektromos kéziszerszámot. A munkájához csak az arra szolgáló elektromos kéziszerszámot használja. Egy alkalmas elektromos kéziszerszámmal a megadott teljesítménytartományon belül jobban és biztonságosabban lehet dolgozni.
- b) Ne használjon olyan elektromos kéziszerszámot, amelynek a kapcsolója elromlott. Egy olyan elektromos kéziszerszám, amelyet nem lehet sem be-, sem kikapcsolni, veszélyes és meg kell javíttatni.
- c) Húzza ki a csatlakozó dugót a dugaszolóaljzatból és/vagy az akkumulátor-csomagot az elektromos kéziszerszámból, mielőtt az elektromos kéziszerszámon beállítási munkákat végez, tartozékokat cserél vagy a szerszámot tárolásra elteszi. Ez az elővigyázatossági intézkedés meggátolja a szerszám akaratlan üzembe helyezését.
- d) A használaton kívüli elektromos kéziszerszámokat olyan helyen tárolja, ahol azokhoz gyerekek ne férhessenek hozzá. Ne hagyja, hogy olyan személyek használják az elektromos kéziszerszámot, akik nem ismerik a szerszámot, vagy nem olvasták el ezt az útmutatót. Az elektromos kéziszerszámok veszélyesek, ha azokat gyakorlatlan személyek használják.
- e) A készüléket gondosan ápolja. Ellenőrizze, hogy a mozgó alkatrészek kifogástalanul működnek-e, nincsenek-e beszorulva, és nincsenek-e eltörve vagy megrongálódva olyan alkatrészek, amelyek hatással lehetnek az elektromos kéziszerszám működésére. A megrongálódott részeket a készülék használatára előtt javíttassa meg. Sok olyan baleset történik, amelyet az elektromos kéziszerszám nem megfelelő karbantartására lehet visszavezetni.
- f) Tartsa tisztán és éles állapotban a vágószerszámokat. Az éles vágóélekkel rendelkező és gondosan ápolott vágószerszámok ritkábban ékelődnek be és azokat könnyebben lehet vezetni és irányítani.
- g) Az elektromos kéziszerszámokat, tartozékokat, betétszerszámokat stb. csak ezen előírásoknak használja. Vegye figyelembe a munkafeltételeket és a kivitelezendő munka sajátosságait. Az elektromos kéziszerszám eredeti rendeltetésétől eltérő célokra való alkalmazása veszélyes helyzetekhez vezethet.

### 5) SZERVIZ

- a) Az elektromos kéziszerszámot csak szakképzett személyzet és csak eredeti pótalkatrészek felhasználásával javíthatja. Ez biztosítja, hogy az elektromos kéziszerszám biztonságos szerszám maradjon.

### SPECIÁLIS BIZTONSÁGI RENDSZABÁLYOK SÖVÉNYNYÍRÓKHOZ

#### HASZNÁLAT ELŐTT

- A szerszám gép legelső alkalommal történő használata előtt ajánlott gyakorlati tájékoztatást kérni
- Ezt a szerszámot nem tervezték hiányos fizikai, szenzoriális vagy értelmi képességekkel rendelkező személyek (beleértve a gyerekeket), illetve tudással és tapasztalattal nem rendelkező személyek által történő használatra, hacsak ezen személyek számára nem

biztosítanak a szerszám használatára vonatkozó kiképzést, illetőleg felügyeletet, egy erre megbízott, a biztonságukért felelős személy által

- Zárja ki annak lehetőségét, hogy a gyerekek játszhatnak a szerszámmal
- Ne hagyja őrizetlenül a szerszámot
- A szerszámot csak napfénynél vagy kellő mesterséges megvilágítás mellett használja
- Nedves sövényt ne nyírjon
- Ne használja a szerszámot sérült védőburkolattal
- Mindig ellenőrizze, hogy a hálózati feszültség megegyezik-e a gép adattábláján feltüntetett értékkel (a 230V vagy 240V jelzésű gépek 220V feszültségre is csatlakoztathatók)
- Minden használat előtt ellenőrizze, hogy helyesen működik-e a szerszám, és amennyiben meghibásodást észlel, azonnal forduljon szakképzett szerelőhöz, ön soha ne nyissa ki
- Rendszeresen vizsgálja meg a kábelt, és cseréltesse ki szakértő által ha sérült
- Csakis kültéri használatra gyártott hosszabbító kábelt használjon, amely víz ellen védett dugasszal és dugaszolóaljzattal rendelkezik
- Használjon teljesen letekerített és biztonságos hosszabbítókábel, 16 A-es teljesítménnyel
- Vizsgálja meg rendszeresen a hosszabbítót, és cserélje ki, ha megsérült (a **hibás hosszabbító veszélyes lehet**)
- A szerszám nedves környezetben történő használat esetén használjon maximum 30 mA kioldási határértékű FI relét
- Használat előtt alaposan vizsgálja meg a vágási területet, és távolítsa el minden idegen objektumot, ami a kések közé szorulhat (követ, szöveget, drótkerítés huzalát, futtató drótot)

#### HASZNÁLAT KÖZBEN

- Viseljen védőkesztyűt, testhez álló ruházatot és kemény cipőt
- Ne használja a szerszámot mezítláb vagy nyitott szandálban
- Mindig viseljen hosszúnadrágot és hosszú ujjú felsőt a szerszám használatakor
- A szerszám használatakor ne engedjen senkit és semmilyen állatot 5 méternél közelebb
- Dolgozzon biztonságos pózban (ne hajoljon át semmin, különösen ha létrán vagy állványon dolgozik)
- **Minden testrésztől tartsa távol a vágópengéket, amíg a pengék mozognak, ne távolítsa el a pengék közül, és ne fogjon meg beszorult tárgyat, a beszorult tárgyakat csak a gép lekapcsolása után távolítsa el** (használat közben egy pillanatnyi figyelmetlenség is súlyos személyi sérüléshez vezethet)
- **Tartsa távol a (hosszabbítót) tápvezetékét a vágási területtől** (használat közben a vezeték a gallyak közé kerülve eltűnhet, és a kések véletlenül átvághatják)
- **Az elektromos kéziszerszámot csak a szigetelt fogantyúfelületeknél fogja meg, mert a kések elérhetik a rejtett huzalokat és a készülék saját hálózati vezetékét** (ha az elektromos kéziszerszám elvág egy feszültség alatt álló vezetékét, a fémrészei szintén feszültség alá kerülnek, ami áramütéshez vezet)

- Ne terhelje túl, ne zúzza össze és ne húzza a (hosszabbító) vezetékét
- Tartsa távol a (hosszabbító) vezetékét hőtől, olajtól és éles peremektől
- Normálistól eltérő működés valamint szokatlan, idegen hangok esetén a készüléket azonnal kapcsolja ki és a kábelt húzza ki a falí dugaszoló aljzattól

#### A HASZNÁLATOT KÖVETŐEN

- Használat után mindig kapcsolja ki a szerszámot, és húzza ki a hálózatból
- **A szerszámot leállított vágópengével és a fogantyúinál fogva szállítsa, és szállításkor, tároláskor mindig tegye fel a védőtokot a vágópengére** (a szerszám megfelelő kezelése csökkenti a vágópengék által okozott esetleges sérülések kockázatát)
- A szerszám **beltéri** száraz és zárt helyen tárolja, ahol gyermekek nem férhetnek hozzá

#### A SZERSZÁMON TALÁLHATÓ SZIMBÓLUMOK MAGYARÁZATA

- ③ **Használat előtt olvassa el a használati utasítást**
- ④ **A gépet óvja a nedvességtől, különösen esőtől**
- ⑤ **Viseljen védőszemüveget és zaj elleni fülvédőt**
- ⑥ **Azonnal húzza ki a csatlakozó dugaszt, ha a (hosszabbító) vezetékét a munka során átvágta, vagy egyéb módon megsérült**
- ⑦ **Kettős szigetelés (földelővezeték nem szükséges)**

#### KEZELÉS

- Tápkábel rögzítő horg <sup>⑧</sup>
  - akassza be a tápkábelből képzett hurkot a horgba A az ábra szerint
  - a biztos rögzítéshez húzza feszesre a vezetékét
- Kétkézes biztonsági kapcsoló <sup>⑨</sup>

Megakadályozza a szerszám véletlen bekapcsolását

  - a szerszám bekapcsolásához nyomja meg egyszerre a B és a C kapcsolót
  - a szerszám kikapcsolásához engedje el a B vagy a C kapcsolót
- A gép üzemeltetése
  - ! **a sövénynyírást csak járó motorral kezdje meg**
  - ! **ne nyírjon talajtakaró növényeket, mert a vágópengék közé föld/homok kerülhet, ami tönkreteszi a pengéket D**
  - ! **ne terhelje túl a szerszámot, ne vágjon vele 14 mm-nél vastagabb ágakat**
  - kikapcsolás előtt vigye el a szerszámot a vágási területről
  - ! **a szerszám kikapcsolása után a vágópengék még pár másodpercig tovább mozognak**
- A vágópengé hegyének védőeleme F <sup>②</sup>
  - megakadályozza, hogy a szerszám szilárd objektum (kerítésoszlop, házfal) érintésekor visszarúgjon
  - megvédi a pengék végét a károsodástól
- Sövény nyírása <sup>⑩</sup>
  - először a sövény oldalait nyírja le (alulról felfelé), majd ezután a tetejét
  - a sövény szélét úgy nyírja le, hogy felfele kissé keskenyedjen
  - a vastagabb ágakat vágja le kézfűrészsel vagy ágyvesző ollóval

- A gép vezetése és tartása
  - tartsa két kézzel, erősen a gépet, s válasszon stabil és biztonságos
- ! **munka közben mindvégig tartsa gépet a szürke színű munkolati terület(ek)en** <sup>(11)</sup>
- vezesse a szerszámot maga előtt
- mindig gondoskodjon arról, hogy a hosszabbító vezeték ne legyen a vágási területen
- kezdje a munkát a tápcsatlakozó aljzat közelében, és távolodjon tőle a munka során

## HASZNÁLAT

- Sövény nyírása egyenletes magasságra
  - rögzítsen egy huzalt a sövény mentén a kívánt magasságból
  - végezze el a nyírást a huzal fölött közvetlenül
- Javasolt vágási/nyírési idők (Nyugat-Európa)
  - a lombhullató sövények nyírását végezze júniusban és októberben
  - az örökzöldek nyírását végezze áprilisban és augusztusban
  - a túlevelűek és egyéb gyorsan növő bokrok nyírását májustól októberig hathetente végezze

## KARBANTARTÁS / SZERVIZ

- A szerszám nem professzionális használatra készült
- Tartsa tisztán a szerszámot, a vezetéket és a vágópengéket
  - ! **tisztítás előtt húzza ki a csatlakozódugót**
  - a készülék tisztítását nedves, puha törülköendővel végezze (ne használjon tisztítószert vagy oldószert)
  - rendszeresen tisztítsa meg a szellőző nyílásokat G <sup>(2)</sup> kefével vagy sűrített levegővel
  - használat után mindig gondosan tisztítsa meg, és kenje meg a vágópengéket
  - ! **a vágópengék kezelése és tisztítása során viseljen kesztyűt**
- Rendszeresen ellenőrizze a vágópengék állapotát és a penge csavarjainak meghúzott állapotát
- Rendszeresen ellenőrizze, hogy nincsenek-e kopott, elhasználódott alkatrészek, azokat javíttassa meg, cseréltesse ki szükség szerint
- A vágópengék élezése
  - ! **élezés előtt húzza ki a csatlakozódugót**
  - a vágópengék élesítését végezze kis méretű, finom reszelővel, ha egy szilárd tárgy sérülést okozott rajtuk
  - azt javasoljuk, hogy a vágópengéket szakemberrel éleztesse meg
  - élezés után kenje meg a vágópengéket
- Tárolás <sup>(2)</sup>
  - a tároló sint H rögzítse a falra 4 csavarral (**nem tartozék**) megfelelően vízszintezve és biztonságosan
  - a szerszám tárolásakor használja a vágópengé védőtokját J
  - tárolás előtt törölje le a vágópengéket olajjal átitatott ronggyal, hogy megelőzze a korróziót
- Ha a gép a gondos gyártási és ellenőrzési eljárás ellenére egyszer mégis meghibásodna, akkor a javítással csak SKIL elektromos kéziszerszám-műhely ügyfélszolgálatát szabad megbízni

- küldje az **összeszerelt** gépet a vásárlást bizonyító számlával együtt a kereskedő vagy a legközelebbi SKIL szervizállomás címére (a címlista és a gép szervizdiagramja a [www.skil.com](http://www.skil.com) címen található)

## HIBAELHÁRÍTÁS

- Az alábbi lista a hibajelenségeket, azok lehetséges okait és az elhárítás módját ismerteti (ha ezek között nem található az észlelt hibajelenség, forduljon a márkakereskedőhöz vagy szakszervizhez)
  - ! **a készüléket először kapcsolja ki, majd húzza ki a konnektorból, mielőtt a hiba elhárításába kezdene**
- ★ A motor nem indul be, vagy hirtelen leáll
  - hibás a tápcsatlakozó aljzat -> használjon másik aljzatos
  - a dugasz kihűzött -> csatlakoztassa a dugaszt
  - a hosszabbító vezeték megsérült -> cserélje ki
- ★ A szerszám szakaszosan működik
  - a hosszabbító vezeték megsérült -> cserélje ki
  - belső vezetékhiba -> forduljon a márkakereskedőhöz/ szakszervizhez
  - be-/kikapcsoló gomb hibája -> forduljon a márkakereskedőhöz/szakszervizhez
- ★ A motor jár, de a vágópengék nem mozdulnak meg
  - belső hiba -> forduljon a márkakereskedőhöz/ szakszervizhez
- ★ A vágópengék forrók
  - a vágópengék éle eltompult -> éleztesse meg a pengéket
  - a vágópengék kicsorbultak -> vizsgáltsa meg a pengéket
  - a kenés hiányától megnőtt a súrlódás -> kenje meg a pengéket

## KÖRNYEZET

- **Az elektromos kéziszerszámokat, tartozékokat és csomagolást ne dobja a háztartási szemétkébe** (csak EU-országok számára)
  - a használt villamos és elektronikai készülékekről szóló 2012/19/EK irányelv és annak a nemzeti jogba való átültetése szerint az elhasznált elektromos kéziszerszámokat külön kell gyűjteni, és környezetbarát módon újra kell hasznosítani
  - erre emlékeztet a <sup>(13)</sup> jelzés, amennyiben felmerül az intézkedésre való igény

## MEGFELELŐSÉGI NYILATKOZAT CE

- Egyedüli felelőséggel kijelentjük, hogy a "Műszaki adatok" alatt leírt termék megfelel a következő szabványoknak, illetve irányadó dokumentumoknak: EN 60745, EN 61000, EN 55014 a 2004/108/EK, 2006/42/EK, 2000/14/EK, 2011/65/EU irányelveknek megfelelően



- **A műszaki dokumentáció a következő helyen található:** SKIL Europe BV (PT-SEU/ENG1), 4825 BD Breda, NL

Marijn van der Hoofden  
Operations & Engineering

Olaf Dijkgraaf  
Approval Manager

SKIL Europe BV, 4825 BD Breda, NL

19.12.2013

## ZAJ/REZGÉS

- Az EN 60745 alapján végzett mérések szerint ezen készülék hangnyomás szintje 78 dB(A) a hangteljesítmény szintje 98 dB(A) (normál eltérés: 3 dB), a rezgésszám 2,1 m/s<sup>2</sup> (kézre-ható érték; szórás K = 1,5 m/s<sup>2</sup>)
  - A 2000/14/EK szabvány szerinti mérések alapján a garantált LWA hangteljesítmény szint alacsonyabb mint 103 dB(A) (a konformitás megállapítási eljárás leírása a V. függelékben található)
  - A rezgés-kibocsátási szint mérése az EN 60745 szabványban meghatározott szabványosított teszttel összhangban történik; ez egy eszköznék egy másik eszközzel történő összehasonlítására, illetve a rezgésnek való kitettség előzetes felmérésére használható fel az eszköznék az említett alkalmazásokra történő felhasználása során
    - az eszköznék eltérő alkalmazásokra, vagy eltérő, illetve rosszul karbantartott tartozékokkal történő felhasználása jelentősen **emelheti** a kitettség szintjét
    - az idő, amikor az eszköz ki van kapcsolva, vagy amikor ugyan működik, de ténylegesen nem végez munkát, jelentősen **csökkenti** a kitettség szintjét
- ! az eszköz és tartozékai karbantartásával, kezének melegen tartásával, és munkavégzésének megszervezésével védje meg magát a rezgések hatásaitól**

CZ

Křovinořez

0745

## ÚVOD

- Tento nástroj slouží k ořezávání živých plotů a keřů a je určeno pouze k domácímu použití
- Tento nástroj není určen k profesionálnímu použití
- **Před použitím si pečlivě přečtěte tento návod s pokyny a si uschovejte jej pro budoucí potřebu** ③
- **Zvláštní pozornost věnujte bezpečnostním pokynům a výstrahám; při jejich nedodržení se vystavujete nebezpečí vážného úrazu**
- Zkontrolujte, zda balení obsahuje všechny součásti, jak je zobrazeno na schématu ②
- Pokud některé součásti chybí nebo jsou poškozené, obraťte se na prodejce

## TECHNICKÁ DATA ①

### SOUČÁSTI NÁSTROJE ②

- A Zarážka šňůry
- B Vypínač na přední rukojeti
- C Vypínač na zadní rukojeti
- D Stříhací čepele
- E Ochranný kryt
- F Ochrana hrotu čepele
- G Větrací šterbiny
- H Skladovací držák (šrouby nejsou součástí dodávky)
- J Kryt čepele

## BEZPEČNOST

### VŠEOBECNÉ BEZPEČNOSTNÍ PŘEDPISY

**⚠ POZOR! Čtete všechna varovná upozornění a pokyny.** Zanedbání při dodržování varovných upozornění a pokynů mohou mít za následek úder elektrickým proudem, požár a/nebo těžká poranění. **Všechna varovná upozornění a pokyny do budoucna uschovejte.** Ve varovných upozorněních použitý pojem "elektronářadí" se vztahuje na elektronářadí provozované na el. síti (se síťovým kabelem) a na elektronářadí provozované na akumulátoru (bez síťového kabelu).

### 1) BEZPEČNOST PRACOVNÍHO MÍSTA

- a) **Udržujte Vaše pracovní místo čisté a uklizené.** Nepořádek nebo neosvětlené pracovní oblasti mohou vést k úrazům.
- b) **Se strojem nepracujte v prostředích ohrožených explozí, kde se nacházejí hořlavé kapaliny, plyny nebo prach.** Elektronářadí vytváří jiskry, které mohou prach nebo páry zapálit.
- c) **Děti a jiné osoby udržujte při použití elektronářadí daleko od Vašeho pracovního místa.** Při rozptýlení můžete ztratit kontrolu nad strojem.

### 2) ELEKTRICKÁ BEZPEČNOST

- a) **Připojovací zástrčka stroje musí lícovat se zásuvkou. Zástrčka nesmí být žádným způsobem upravena. Společně se stroji s ochranným uzemněním nepoužívejte žádné adaptérové zástrčky.** Neupravené zástrčky a vhodné zásuvky snižují riziko elektrického úderu.
- b) **Zabraňte kontaktu těla s uzemněnými povrchy, jako např. potrubí, topení, sporáky a chladničky.** Je-li Vaše tělo uzemněno, existuje zvýšené riziko elektrického úderu.
- c) **Chraňte stroj před deštěm a vlhkem.** Vniknutí vody do elektrického stroje zvyšuje nebezpečí elektrického úderu.
- d) **Dbejte na účel kabelu, nepoužívejte jej k nošení či zavěšení stroje nebo vytažení zástrčky ze zásuvky. Udržujte kabel daleko od tepla, oleje, ostrých hran nebo pohyblivých dílů stroje.** Poškozené nebo spletené kabely zvyšují riziko elektrického úderu.
- e) **Pokud pracujete s elektronářadím venku, použijte pouze takové prodlužovací kabely, které jsou schváleny i pro venkovní použití.** Použití prodlužovacího kabelu, jež je vhodný pro použití venku, snižuje riziko elektrického úderu.

- f) **Pokud se nelze vyhnout provozu elektronářadí ve vlhkém prostředí, použijte ochranný jistič.** Nasazení ochranného jističe snižuje riziko úderu elektrickým proudem.

### 3) BEZPEČNOST OSOB

- a) **Bud'te pozorní, dávejte pozor na to, co děláte a přistupujte k práci s elektronářadí rozně.** Stroj nepoužívejte pokud jste unavení nebo pod vlivem drog, alkoholu nebo léků. Moment nepozornosti při použití elektronářadí může vést k vážným poraněním.
- b) **Noste osobní ochranné pomůcky a vždy ochranné brýle.** Nošení osobních ochranných pomůcek jako maska proti prachu, bezpečnostní obuv s protiskluzovou podrážkou, ochranná přilba nebo sluchátka, podle druhu nasazení elektronářadí, snižují riziko poranění.
- c) **Zabraňte neúmyslnému uvedení do provozu. Přesvědčte se, že je elektronářadí vypnuté dřívě než jej uchopíte, poneseťe či připojíte na zdroj proudu a/ nebo akumulátor.** Máte li při nošení elektronářadí prst na spínači nebo pokud stroj připojíte ke zdroji proudu zapnutý, pak to může vést k úrazům.
- d) **Než stroj zapnete, odstraňte seřizovací nástroje nebo šroubovák.** Nástroj nebo klíč, který se nachází v otáčivém dílu stroje, může vést k poranění.
- e) **Nepřecenežte se. Zajistěte si bezpečný postoj a vždy udržte rovnováhu.** Tim můžete stroj v neočekávaných situacích lépe kontrolovat.
- f) **Noste vhodný oděv. Nenoste žádný volný oděv nebo šperky. Vlasy, oděv a rukavice udržte daleko od pohybujících se dílů.** Volný oděv, šperky nebo dlouhé vlasy mohou být zachyceny pohybujícími se díly.
- g) **Lze-li namontovat odsávací či zachycující přípravy, přesvědčte se, že jsou připojeny a správně použity.** Použití odsávání prachu může snížit ohrožení prachem.

### 4) SVĚDOMITÉ ZACHÁZENÍ A POUŽÍVÁNÍ ELEKTRONÁŘADÍ

- a) **Stroj nepřetěžujte. Pro svou práci použijte k tomu určený stroj.** S vhodným elektronářadím budete pracovat v udané oblasti výkonu lépe a bezpečněji.
- b) **Nepoužívejte žádné elektronářadí, jehož spínač je vadný.** Elektronářadí, které nelze zapnout či vypnout je nebezpečné a musí se opravit.
- c) **Než provedete seřizení stroje, výměnu dílů příslušenství nebo stroj odložte, vytáhněte zástrčku ze zásuvky a/ nebo odstraňte akumulátor.** Toto preventivní opatření zabrání neúmyslnému zapnutí stroje.
- d) **Uchovávejte nepoužívané elektronářadí mimo dosah dětí. Nenechte stroj používat osobám, které se strojem nejsou seznámeny nebo nečetly tyto pokyny.** Elektronářadí je nebezpečné, je-li používáno nezkušenými osobami.
- e) **Pečujte o stroj svědomitě. Zkontrolujte, zda pohyblivé díly stroje bezvadně fungují a nevzpřichují se, zda díly nejsou zlomené nebo poškozené tak, že je omezena funkce stroje. Poškozené díly nechte před nasazením stroje opravit.** Mnoho úrazů má příčinu ve špatném udržovaném elektronářadí.
- f) **Řezné nástroje udržte ostré a čistě.** Pečlivě ošetřované řezné nástroje s ostrými řeznými hranami se méně vzpřichují a dají se lehčeji vést.
- g) **Používejte elektronářadí, příslušenství, nasazovací nástroje apod. podle těchto pokynů. Respektujte**

### přítom pracovní podmínky a prováděnou činnost.

Použití elektronářadí pro jiné než určující použití může vést k nebezpečným situacím.

### 5) SERVIS

- a) **Nechte Váš stroj opravit pouze kvalifikovaným odborným personálem a pouze s originálními náhradními díly.** Tim bude zajištěno, že bezpečnost stroje zůstane zachována.

### SPECIFICKÉ BEZPEČNOSTNÍ POKYNY PRO KŘOVINOŘEZY

#### PŘED POUŽITÍM

- Před prvním použitím nástroje doporučujeme získání praktických informací
- Tento nástroj není určený pro používání osobami (včetně dětí) s omezenými fyzickými, smyslovými či mentálními schopnostmi, nebo s nedostatkem zkušeností a vědomostí, pokud na ně není dohlédnuto nebo nedostaly pokyny týkající se zacházení s nástrojem od osoby zodpovědné za jejich bezpečnost
- Postarejte se, aby si děti nehrály s nástrojem
- Nenechávejte nástroj bez dozoru
- Toto nářadí používejte pouze za denního světla nebo s patřičným umělým osvětlením
- Nestříhejte živé plody, pokud jsou mokré
- Toto nářadí nepoužívejte, pokud dojde k poškození ochranného krytu
- Vždy zkontrolujte, zda je napájecí napětí stejné jako napětí uvedené na typovém štítku nástroje (nářadí určené k napájení 230V nebo 240V lze použít též v síti 220V)
- Před každým použitím zkontrolujte funkčnost nástroje a v případě poruchy jej dejte ihned opravit kvalifikovanou osobou; nástroj nikdy sami neotevírejte
- Pravidelně kontrolujte šňůru a v případě poškození nechte si je kvalifikovaným pracovníkem vyměnit
- Používejte pouze takovou prodlužovací šňůru, která je určena k venkovnímu použití a je vybavena vodotěsnou zástrčkou a spojovací zásuvkou
- Používejte zcela rozvinutá a bezpečně prodlužovací šňůry o kapacitě 16 ampér
- Prodlužovací šňůru pravidelně kontrolujte, a pokud je poškozená, vyměňte ji (**nehodně prodlužovací šňůry mohou být nebezpečné**)
- Při práci s nářadím ve vlhkém prostředí používejte proudový chránič se spouštěcím proudem maximálně 30 mA
- Před použitím důkladně zkontrolujte oblast stříhání a odstraňte všechny cizí předměty, které by se mohly zaplést do stříhacích čepelí (například kameny, hřebíky, drátěný plot nebo kovové podpěry rostlin)

#### BĚHEM POUŽITÍ

- Noste ochranné rukavice, oděv který se nástrojem nemůže zachytit, a pevnou obuv
- Nepracujte s tímto nářadím, pokud jste bosí nebo pokud na nohu máte otevřené sandály
- Při práci s křovinořezem na sobě vždy mějte rukavice a rukávy
- Ujistěte se, že se k vám při používání tohoto nářadí ostatní osoby ani zvířata nepřiblíží na vzdálenost menší než 5 metrů

- Při práci zaujímejte stabilní postoj (příliš se nenahýbejte a opatrní buďte zejména při použití schůdků nebo žebříku)
- **Nepřibližujte žádnou část těla ke stříhacím čepelím, nepřemisťujte odřezaný materiál a nedržte materiál, který se má odřezávat, pokud se čepele pohybuje, a zajistěte, aby byl vypínač při odstraňování zaseknutého materiálu ve vypnuté poloze** (chvilková nepozornost při používání nářadí může vést k těžkým poraněním)
- **(Prodlužovací) šňůra se nesmí dostat do blízkosti oblasti stříhání** (při práci se může šňůra skrýt v porostu a čepele ji mohou náhodně přeseknout)
- **Elektronářadí se dotýkejte pouze na izolovaných uchopovacích plochách, protože stříhací čepele se mohou dotknout skryté kabeláže nebo vlastního kabelu** (stříhací čepele dotýkající se vodiče, který je pod proudem, mohou způsobit přenos proudu do neizolovaných částí elektronářadí a způsobit zásah uživatele elektrickým proudem)
- Přes (prodlužovací) šňůru nepřejíždějte, nezatežujte ji ani za ni netahejte
- Chraňte (prodlužovací) šňůru před žárem, olejem a ostrými hranami
- V případě atypického chování nebo cizích hluků ihned vypněte nářadí a vytáhněte zástrčku

#### PO POUŽITÍ

- Po použití nářadí vždy vypněte a odpojte ze zásuvky
- **Nářadí přenášejte za rukojeť, když jsou stříhací čepele zastavené, a před přenášením či skladováním nástroje na čepele vždy nasad'te kryt** (správné zacházení s nářadím snižuje riziko poranění stříhacími čepelimi)
- Nástroj skladujte **uvnitř budov** na suchém a uzamčeném místě mimo dosah dětí

#### VYSVĚTLENÍ SYMBOLŮ NA NÁŘADÍ

- ③ Před použitím si přečtete návod k použití
- ④ Nevystavujte nářadí dešti
- ⑤ Noste ochranné brýle a ochranu sluchu
- ⑥ Pokud se (prodlužovací) šňůra při práci poškodí nebo přesekne, okamžitě ji odpojte ze zásuvky
- ⑦ Dvojitá izolace (není nutný zemnicí drát)

#### OBSLUHA

- Zarážka šňůry ⑧
  - zahákněte smyčku na prodlužovací šňůře za zarážku A, jak znázorňuje obrázek
  - pevným utažením prodlužovací šňůru zajistěte
- Oboustranní bezpečnostní vypínač ⑨
  - Zabraňuje náhodnému zapnutí nářadí
  - nářadí zapnete současným stisknutím vypínače B a C
  - nářadí vypnete uvolněním vypínače B nebo C
- Použití nástroje
  - ! **ořezávat začněte, až když motor běží**
  - ! **nestříhejte nízce rostoucí rostliny, aby hlína či písek nepoškodily stříhací čepele D**
  - ! **nepřetěžujte nářadí stříháním stonků silnějších než 14 mm**
  - před vypnutím oddalte nářadí od oblasti stříhání
  - ! **po vypnutí nářadí se čepele ještě několik sekund pohybují**

- Ochrana hrotu čepelí F ②
  - zabraňuje zpětnému rázu nářadí při kontaktu s pevným předmětem (např. se sloupkem plotu nebo zdi domu)
  - chrání koncové čepelí před poškozením
- Ořezávání živých plotů ⑩
  - zastříhneťte nejprve strany živého plotu (zespodu nahoru) a až potom vršek
  - stříhejte strany živého plotu tak, aby byly nahoře o něco užší
  - k ustrhnutí silnějších větví použijte ruční pilku nebo prořezávací nůžky
- Držení a vedení nástroje
  - nástroj držte oběma rukama a pevně se postavte
  - ! **při práci vždy držte nástroj v šedé zbarvené oblasti rukojeti ⑪**
  - ved'te nářadí před sebou
  - vždy se přesvědčte, že prodlužovací šňůra vede mimo pracovní oblast
  - začněte s prořezáváním poblíž zásuvky a při práci se posunujte směrem od ní

#### NÁVOD K POUŽITÍ

- Ořezávání živého plotu v jednotné výšce
  - podél živého plotu upevněte v požadované délce provázek
  - stříhejte živý plot těsně nad provázkem
- Doporučená období pro stříhání/ořezávání (západní Evropa)
  - živé ploty s opadavými listy ořezávejte v červnu a říjnu
  - stálezelené živé ploty ořezávejte v dubnu a srpnu
  - živé ploty z jehličnanů a jiných rychle rostoucích křovin ořezávejte každých 6 týdnů od května do října

#### ÚDRŽBA / SERVIS

- Tento nástroj není určen k profesionálnímu použití
- Udržujte nářadí, šňůru a stříhací čepelí čisté
  - ! **před čištěním odpojte zástrčku**
  - očistěte nářadí vlhkým hadříkem (nepoužívejte žádné čisticí prostředky ani rozpouštědla)
  - pravidelně čistěte ventilační G ② otvory kartáčkem nebo stlačeným vzduchem
  - po použití vždy stříhací čepelí pečlivě vyčistěte a lehce promažte
  - ! **při manipulaci se stříhacími čepelimi a při jejich čištění používejte rukavice**
- Pravidelně kontrolujte stav stříhacích čepelí a utažení šroubů čepelí
- Pravidelně kontrolujte, zda jednotlivé součásti nejsou opotřebené či poškozené, a v případě potřeby je nechte opravit či vyměnit
- Broušení stříhacích čepelí
  - ! **před broušením odpojte nářadí ze zásuvky**
  - pokud byly stříhací čepelí poškozeny pevným předmětem, obruste je malým jemným pilníkem
  - doporučujeme však, aby čepelí nabrousil odborník
  - po broušení stříhací čepelí promažte
- Skladování ⑫
  - skladovací držák H pevně namontujte na stěnu pomocí 4 šroubů (**nedodávají se s nářadím**) ve vodorovné poloze

- před uskladněním náradí nasad'te na čepele kryt J
- před uskladněním náradí otřete stříhací čepele hadrem namočeným v oleji, aby nedošlo ke korozi
- Pokud dojde i přes pečlivou výrobu a náročnou kontrolu k poruše nástroje, světe provedení opravy autorizovanému servisnímu středisku pro elektronářadí firmy SKIL
  - zašlete nástroj **nerozebraný** spolu s potvrzením o nákupu své prodejce nebo nejbližšímu servisnímu středisku SKIL (adresy a servisní schéma nástroje najdete na [www.skil.com](http://www.skil.com))

## ŘEŠENÍ PROBLÉMŮ

- Následující seznam uvádí příznaky problémů, možné příčiny a způsoby nápravy (pokud vám k určení problému a jeho vyřešení nepomůže, obraťte se na svého prodejce nebo servis)

**! před zkoumáním problému náradí vypněte a odpojte ze zásuvky**

- ★ Motor se nespustí nebo se náhle zastaví
  - vadná zásuvka zdroje napájení -> použijte jinou zásuvku
  - zástrčka není zapojená -> zapojte zástrčku
  - prodlužovací šňůra je poškozená -> vyměňte prodlužovací šňůru
- ★ Náradí pracuje přerušovaně
  - prodlužovací šňůra je poškozená -> vyměňte prodlužovací šňůru
  - poškozená vnitřní kabeláž -> obraťte se na prodejce či servis
  - vadný vypínač -> obraťte se na prodejce či servis
- ★ Motor běží, ale čepele se nehýbou
  - vnitřní závada -> obraťte se na prodejce či servis
- ★ Stříhací čepele jsou horké
  - stříhací čepele jsou tupé -> nechejte čepele nabrousit
  - stříhací čepele mají zuby -> nechejte čepele zkontrolovat
  - příliš velké tření kvůli nedostatku maziva -> promažte čepele

## ŽIVOTNÍ PROSTŘEDÍ

- Elektrické náradí, doplňky a balení nevyhazujte do komunálního odpadu (jen pro státy EU)
  - podle evropské směrnice 2012/19/EG o nakládání s použitými elektrickými a elektronickými zařízeními a odpovídajících ustanovení právních předpisů jednotlivých zemí se použítá elektrická náradí, musí sbírat odděleně od ostatního odpadu a podrobit ekologicky šetrnému recyklování
  - symbol ⑬ na to upozorňuje

## PROHLÁŠENÍ O SHODĚ CE

- Prohlašujeme v plné naší zodpovědnosti, že v odstavci "Technická data" popsaný výrobek je v souladu s následujícími normami nebo normativními dokumenty: EN 60745, EN 61000, EN 55014, podle ustanovení směrnic 2004/108/ES, 2006/42/ES, 2000/14/ES, 2011/65/EU

- **Technická dokumentace u:** SKIL Europe BV (PT-SEU/ENG1), 4825 BD Breda, NL

Marijn van der Hoofden  
Operations & Engineering

Olaf Dijkgraaf  
Approval Manager



SKIL Europe BV, 4825 BD Breda, NL

19.12.2013

## HLUČNOSTI/VIBRACÍ

- Měřeno podle EN 60745 činí tlak hlukové vlny tohoto přístroje 78 dB(A) a dávka hlučnosti 98 dB(A) (standardní odchylka: 3 dB), a vibrací 2,1 m/s<sup>2</sup> (metoda ruka-paže; nepřesnost K = 1,5 m/s<sup>2</sup>)
- Měřeno podle 2000/14/ES zaručená dávka hlučnosti LWA je nižší než 103 dB(A) (metoda posouzení shody podle dodatku V)
- Úroveň vibrací byla měřena v souladu se standardizovaným testem podle EN 60745; je možné ji použít ke srovnání jednoho přístroje s druhým a jako předběžné posouzení vystavování se vibracím při používání přístroje k uvedeným aplikacím
  - používání přístroje k jiným aplikacím nebo s jiným či špatně udržovaným příslušenstvím může zásadně **zvýšit** úroveň vystavení se vibracím
  - doba, kdy je přístroj vypnutý nebo kdy běží, ale ve skutečnosti není využíván, může zásadně **snížit** úroveň vystavení se vibracím
- ! chraňte se před následky vibrací tak, že budete dbát na údržbu přístroje a příslušenství, budete si udržovat teplé ruce a uspořádáte si své pracovní postupy**

TR

## Çit budama makinesi

0745

## GİRİS

- Bu alet, çitleri ve çalları kesmek üzere tasarlanmıştır ve sadece evde kullanım içindir
- Bu alet profesyonel kullanıma yönelik değildir
- **Kullanmadan önce bu kılavuza dikkatli bir şekilde okuyun ve ileride ihtiyacınız olduğunda kullanmak için saklayın** ③
- **Güvenlik talimatlarına ve uyarılarına özel bir dikkat gösterin; bunlara uyulmaması ciddi yaralanmalarına neden olabilir**
- Ambalajın içinde, çizim ②'de gösterilen tüm parçaların bulunup bulunmadığını kontrol edin
- Parçaların eksik veya hasarlı olması durumunda bayinizle temasa geçin

## TEKNİK VERİLER ①

## ALET BİLEŞENLERİ ②

- A Kablo tutucu
- B Ön tutamak düğmesi

- C Arka tutamak düğmesi
- D Kesici bıçaklar
- E Koruyucu başlık
- F Bıçak ucu muhafazası
- G Havalandırma yuvaları
- H Saklama rayı (vidalar ürünle birlikte verilmez)
- J Bıçak kılıfı

## GÜVENLİK

### GENEL GÜVENLİK TALİMATI

**⚠ DİKKAT!** Bütün uyarıları ve talimat hükümlerini okuyun. Açıklanan uyarılara ve talimat hükümlerine uyulmadığı takdirde elektrik çarpmalarına, yangınlara ve/veya ağır yaralanmalara neden olunabilir. **Bütün uyarıları ve talimat hükümlerini ileride kullanmak üzere saklayın.** Uyarı ve talimat hükümlerinde kullanılan "elektrikli el aleti" kavramı, akım şebekesine bağlı (şebeke bağlantı kablosu ile) aletlerle akü ile çalışan aletleri (akım şebekesine bağlantısı olmayan aletler) kapsamaktadır.

#### 1) ÇALIŞMA YERİ GÜVENLİĞİ

- a) Çalıştığınız yeri temiz ve düzenli tutun. İşyerindeki düzensizlik veya yetersiz aydınlatma kazalara neden olabilir.
- b) Yanıcı sıvıların, gazların veya tozların bulunduğunu patlama tehlikesi olan yer ve mekânlarda aletinizle çalışmayın. Elektrikli el aletleri, toz veya buharların tutuşmasına veya yanmasına neden olan kıvılcımlar çıkarırlar.
- c) Elektrikli el aletinizle çalışırken çocukları ve başkalarını çalışma alanınızın dışında tutun. Yakınızdaki bulunan kişiler dikkatinizi dağıtabilir ve bu da alet üzerindeki kontrolünüzü kaybetmenize neden olabilir.

#### 2) ELEKTRİKSEL GÜVENLİK

- a) Aletinizin bağlantı fişi prize uymalıdır. Fişi hiçbir şekilde değiştirmeyin. Koruyucu topraklamalı aletlerle adaptörlü fiş kullanmayın. Değiştirilmemiş, orijinal fiş ve uygun prizler elektrik çarpma tehlikesini azaltır.
- b) Borular, kalorifer tesisatı, ısıtıcılar ve buzdolapları gibi topraklanmış yüzeylerle bedensel temas gelmekten kaçının. Eğer bedeniniz topraklanacak olursa yüksek bir elektrik çarpma tehlikesi ortaya çıkar.
- c) Aletinizi yağmur ve nemden koruyun. Elektrikli el aletinin içine suyun sızması elektrik çarpma tehlikesini yükseltir.
- d) Kabloyu kendi amacı dışında kullanmayın; örneğin aleti kablodan tutarak taşımayın, aleti kablo ile asmayın veya kablodan çekerek fişi prizden çıkarmayın. Kabloyu aşırı sıcaktan, yağlardan, keskin kenarlı cisimlerden veya aletin hareketli parçalarından uzak tutun. Hasarlı veya dolaşmış kablo elektrik çarpma tehlikesini yükseltir.
- e) Elektrikli el aletinizle açık havada çalışırken mutlaka açık havada kullanılmaya uygun ve müsaadeli uzatma kablosu kullanın. Açık havada kullanılmaya uygun ve müsaadeli uzatma kablosunun kullanılması elektrik çarpma tehlikesini azaltır.
- f) Elektrikli el aletinin nemli ortamlarda çalıştırılması şartsa, mutlaka toprak kaçağı devre kesicisi kullanın. Toprak kaçağı devre kesicisi kullanımı elektrik çarpma tehlikesini azaltır.

#### 3) KİŞİLERİN GÜVENLİĞİ

- a) Dikkatli olun, ne yaptığınızı dikkat edin ve elektrikli el aletinizle çalışırken makul hareket edin. Yorgunsanız, hap, ilaç veya alkol almışsanız aletinizi kullanmayın. Aletinizi kullanırken bir anlık dikkatsizliğiniz ciddi yaralanmalara yol açabilir.
  - b) Daima kişisel korunma donanımları ve bir koruyucu gözlük kullanın. Elektrikli el aletinin türü ve kullanımına uygun olarak kullanacağınız toz maskesi, kaymayan sağlam iş ayakkabıları, koruyucu kask veya koruyucu kulaklık gibi kişisel korunma donanımlarını kullanmanızı yaralanma tehlikesini büyük ölçüde azaltır.
  - c) Aleti yanlışlıkla çalıştırmaktan kaçının. Akım ikmal şebekesine ve/veya aküye bağlamadan, elinize alıp taşımadan önce elektrikli el aletinin kapalı durumda olduğundan emin olun. Elektrikli el aletini parmağınız şalter üzerinde dururken taşırsanız ve alet açıkken fişi prize sokarsanız kazalara neden olabilirsiniz.
  - d) Aleti çalıştırmadan önce ayar aletlerini veya tornavidaları aletten uzaklaştırın. Dönen alet parçasına temas halinde bulunan bir uç veya anahtar yaralanmalara neden olabilir.
  - e) Kendinize çok fazla güvenmeyin. Duruşunuzun güvenli olmasına dikkat edin ve daima dengenizi koruyun. Bu sayede aletinizi beklenmedik durumlarda daha iyi kontrol edersiniz.
  - f) Uygun iş giysileri giyin. Çalışırken çok bol giysiler giymeyin ve takı takmayın. Saçlarınızı, giysilerinizi ve eldivenlerinizi aletin hareketli parçalarından uzak tutun. Bol giysiler, takılar veya uzun saçlar aletin hareketli parçaları tarafından tutulabilir.
  - g) Aletinize toz emme donanımı ve toz tutma donanımı takılabiliyorsa, bunların bağlı olup olmadığını ve doğru işlev görüp görmediklerini kontrol edin. Toz emme donanımının kullanımı tozdan kaynaklanabilecek tehlikeleri azaltır.
- #### 4) ELEKTRİKLİ EL ALETLERİYLE DİKKATLİ ÇALIŞMAK VE ALETİ DOĞRU KULLANMAK
- a) Aletinizin aşırı ölçüde zorlamayın. İşinize uygun elektrikli el aletini kullanın. Uygun elektrikli el aleti ile belirtilen performans alanında daha iyi ve daha güvenli çalışırsınız.
  - b) Açma/kapama şalteri arızalı olan elektrikli el aletini kullanmayın. Açılıp kapanamayan bir elektrikli el aleti tehlikelidir ve onarılması gerekir.
  - c) Alette bir ayarlama işlemine başlamadan ve/veya aküyü çıkarmadan önce, herhangi bir aksesuarı değiştirirken veya aleti elinizden bırakırken fişi prizden çekin. Bu önlem, aletin kontrolünüz dışında ve istenmeden çalışmasını önler.
  - d) Kullanım dışında iken elektrikli el aletinizi çocukların ulaşamayacağı bir yerde saklayın. Aleti kullanmayı bilmeyen veya bu güvenlik talimatını okumayan kişilerin aleti kullanmasına izin vermeyin. Deneyimsiz kişiler tarafından kullanıldıkları takdirde elektrikli el aletleri tehlikeli olabilirler.
  - e) Aletinizin bakımını özenle yapın. Aletin hareketli parçalarının kusursuz işlev görüp görmediklerini ve sıkışmadıklarını, parçaların kırık veya hasarlı olup olmadıklarını kontrol edin, aksi takdirde alet işlevini tam olarak yerine getiremez. Aletinizi kullanmadan

**önce hasarlı parçaları onartın.** Birçok iş kazası aletlerin kötü ve yetersiz bakımından kaynaklanır.

- f) **Kesici uçları keskin ve temiz tutun.** İyi bakım görmüş kesici uçlar daha ender sıkışmalar ve daha iyi yönlendirilirler.
- g) **Elektrikli el aletlerini, aksesuarı, uçları ve benzerlerini bu güvenlik talimatına uygun olarak kullanın. Aletinizi kullanırken çalışma koşullarını ve yaptığınız işi daima dikkate alın.** Elektrikli el aletlerini kendileri için öngörülen işlerin dışında kullanmak tehlikeli durumların ortaya çıkmasına neden olabilir.
- 5) **SERVİS**
- a) **Aletinizi sadece uzman bir elemana ve orijinal yedek parçalar kullanılarak onartın.** Böylelikle aletin güvenliğini korumuş olursunuz.

## ÇİT BUDAMA MAKİNELERİNE ÖZEL GÜVENLİK TALİMATLARI

### KULLANMADAN ÖNCE

- Aleti ilk kez kullanmadan önce pratik bilgiler alınması önerilir
- Bu alet, güvenliklerinden sorumlu bir kişi tarafından aletin kullanımı ile ilgili gözetim ve açıklama sağlanmadığı takdirde fiziksel, duyuşsal ya da zihinsel olarak gelişmemiş ya da yeterli bilgi ve deneyime sahip olmayan kişiler (çocuklar dahil) tarafından kullanılmamalıdır
- Çocukların aletle oynamasını engelleyin
- Çalışan cihazın başından ayrılmayın
- Aleti sadece gün ışığında veya uygun yapay aydınlatma altında kullanın
- Çalılar ıslaksa kesmeyin
- Korumacı başlığı arızalı aleti asla kullanmayın
- Güç geriliminin, aletin özellik plakasında belirtilen voltaj değerile aynı olduğunu sık sık kontrol edin (230V veya 240V aletler 220V kaynağa bağlanabilir)
- Her kullanım öncesinde cihazın çalışmasını kontrol edin, herhangi bir arıza durumunda, hiç vakit kaybetmeden yetkili servis personeli tarafından onarılmasını sağlayın, cihazı kesinlikle kendiniz açmaya çalışmayın
- Düzenli aralıklarla kablosunu kontrol edin ve hasar gören kısımlarını yetkili servis personeli tarafından değiştirilmesini sağlayın
- Yalnızca dış ortamlarda kullanılmak üzere tasarlanmış ve su geçirmez bir fişi olan ek prizli uzatma kablosu kullanın
- Tamamen kusursuz ve güvenli 16 Amp uzatma kabloları kullanın
- Düzenli aralıklarla uzatma kablosunu inceleyin ve hasar varsa değiştirin (**uygun olmayan uzatma kabloları tehlikeli olabilir**)
- Aleti nemli ortamlarda kullanırken, en fazla 30 mA tetikleyici akıma sahip bir artık akım cihazı (AKC) kullanın
- Aleti kullanmaya başlamadan önce kesim alanını iyice inceleyin ve kesici bıçaklara engel olacak tüm yabancı maddeleri (taş, çivi, tel örgü, metal bitki desteği gibi) temizleyin

### KULLANIM SIRASINDA

- Korumacı eldiven, dar giysiler ve sağlam ayakkabılar giyin
- Çıplak ayakla veya açık sandalet ayakkabılar giyiyorken aleti kullanmayın
- Aleti kullanırken daima uzun pantolon ve uzun kollu elbiseler giyin

- Aleti kullanırken insanları ve hayvanları 5 metre uzakta tutun
- Çalışırken güvenli bir duruş sağlayın (özellikle basamak veya merdiven kullanıyorken aşırı uzanmayın)
- **Vücudunuzun tüm bölgelerini kesici bıçaklardan uzak tutun, bıçaklar hareket ediyorken kesilecek olan kesme maddelerini veya tutma maddelerini çıkarmayın ve sıkışma maddeleri temizlerken anahtarın kapalı olduğundan emin olun** (aletin kullanımı esnasındaki bir anlık dikkatsizlik ciddi kişisel yaralanmalara neden olabilir)
- **Kabloyu (uzatma) kesim bölgesinden uzak tutun** (kullanım esnasında kablo çalılarının altında kaybolabilir ve bıçaklar tarafından kazayla kesilebilir)
- **Kesici bıçaklar gizli kablo tesisatına veya kendi kablosuna temas edebileceği için elektrikli aleti sadece izolasyonlu tutamaklarından tutun** (kesici bıçakların akım ileten elektrik kablosuyla temas etmesi aletin metal parçalarının elektrik akımına maruz kalmasına ve kullanan kişinin elektrığe çarpmasına neden olabilir)
- Kabloyu (uzatma) basmayın, ezmeyin veya çekmeyin
- Kabloyu (uzatma) ısıya, yağa ve sivri cisimlere karşı koruyun
- Elektriksel veya mekaniksel hatalı çalışma durumunda aleti hemen kapatın ve fişi çekin

### KULLANIMDAN SONRA

- Kullandıktan sonra her zaman aleti kapatın ve fişini prizden çekin
- **Aleti kesici bıçakları durmuş konumdayken tutamaklarından taşıyın, aleti naklederken veya saklarken daima bıçak kılıfını takın** (aletin uygun şekilde taşınması kesici bıçaklardan dolayı meydana gelebilecek kişisel yaralanma olasılığını azaltacaktır)
- Aleti, çocukların erişemeyeceği, iç mekanlarda kilitli ve kuru bir yerde saklayın

### ALET ÜZERİNDEKİ SİMGELERİN AÇIKLAMASI

- ③ **Kullanmadan önce kılavuzu okuyun**
- ④ **Aleti yağmura maruz bırakmayın**
- ⑤ **Korumacı gözlük ve koruyucu kulaklık giyin**
- ⑥ **Çalışma esnasında kablo (uzatma) hasar görürse veya kesilirse hemen aletin fişini prizden çekin**
- ⑦ **Çift yalıtım (topraklama kablosu gerekli değildir)**

### KULLANIM

- Kablo tutucu ⑧
  - kablo tutucu A üzerine gösterdiği gibi uzatma kablosundaki düğümü bağlayın
  - uzatma kablosunu güvenceye almak için sıkı şekilde çekin
- İki el emniyet düğmesi ⑨
  - Aletin kazayla çalıştırılmasını önler
  - her iki B düğmesine ve C düğmesine basarak aleti çalıştırın
  - B düğmesinden veya C düğmesinden birini bırakarak aleti durdurun
- Aletin çalıştırılması
  - ! **sadece motor çalışırken kesme işlemine başlayın**
  - ! **toprağın/kumun kesici bıçaklara zarar vermesini önlemek için toprak örtüsü bitkilerini kesmeyin D**
  - ! **14 mm kalınlıktan fazlasına sahip bitki gövdelerini keserek aleti aşırı zorlamayın**

- kapatmadan önce aleti kesim bölgesinden uzaklaştırın
- ! **aleti kapattıktan sonra bıçaklar birkaç saniye daha hareket etmeye devam eder**
- Bıçak ucu muhafazası F ②
  - sert nesnelere (çit kazıkları veya ev duvarı gibi) dokunulduğunda aletin geri tepmesini önler
  - uç bıçakların hasar görmesini önler
- Çalıların kesilmesi ⑩
  - ilk önce çalıların yanlarını (alttan yukarıya doğru) ardından üst kısmını kesin
  - çalının bir kenarını, yukarıda biraz daha dar olacak şekilde kesin
  - kalın dalları kesmek için bir el testeresi veya budama makası kullanın
- Aletin tutulması ve kullanılması
  - aleti iki elinizle sıkıca tutun ve güvenli bir duruş alın
  - ! **çalışma esnasında, aleti daima gri renkli bölge(ler)den tutun(uz)** ⑪
  - aleti ilerinizde yönlendirin
  - uzatma kablosunun daima çalışma alanından uzak olarak konumlandırın
  - kesme işlemine prizini yakınından başlayın ve çalışarak uzağa doğru gidin

## UYGULAMA

- Bir çalıyı aynı yükseklik seviyesinde kesmek için
  - çalının uzunluğu boyunca istenen yükseklikte bir ip bağlayın
  - çalıyı hemen bu ipin üzerinden kesin
- Önerilen kesme/budama zamanları (Batı Avrupa)
  - dökülen yapraklı çalıları Haziran ve Ekim aylarında budayın
  - yaprağını dökmeyen çalıları Nisan ve Ağustos aylarında budayın
  - kozalaklı ağaçları ve diğer hızlı büyüyen ağaççıkları Mayıs ayından Ekim ayına kadar her 6 haftada bir budayın

## BAKIM / SERVİS

- Bu alet profesyonel kullanıma yönelik değildir
- Aleti, kablosunu ve kesici bıçaklarını temiz tutun
- ! **temizlemeden önce, cihazın fişini prizden çekin**
- aleti nemli ve yumuşak bir bezle temizleyin (temizlik maddeleri veya solventleri kullanmayın)
- havalandırma deliklerini G ② fırça veya basınçlı hava yardımıyla düzenli olarak temizleyin
- kullanımdan sonra, kesici bıçakları daima dikkatli şekilde temizleyin ve hafifçe yağlayın
- ! **kesici bıçaklara dokunmayın veya bunları temizlerken eldiven giyin**
- Düzenli aralıklarla kesici bıçakların durumunu ve bıçak civatalarının sıkılığını kontrol edin
- Düzenli aralıklarla parçaları aşınmaya ve hasara karşı kontrol edin ve gerektiğinde onarılmasını/değiştirilmesini sağlayın
- Kesici bıçakların bileneşmesi
  - ! **bileme işleminin önce cihazın fişini prizden çekin**
  - sert nesnelere bıçakları zarar vermesi durumunda kesici bıçakları küçük ve düz bir eğeyle bileyin
  - ancak bıçakların bir uzman tarafından bileneşmesini sağlamanızı öneririz
  - bileme işleminin ardından kesici bıçakları yağlayın

- Saklama ⑫
  - saklama rayını H duvara 4 adet vidayla (**ürünle birlikte verilmmez**) monte edin ve yatay olarak dengeleyin
  - aleti saklarken bıçak kılıfını J kullanın
  - aleti saklamadan önce paslanmayı önlemek için kesici bıçakları yağlı bir bezle silin
- Dikkatli biçimde yürütülen üretim ve test yöntemlerine rağmen aleti arıza yapacak olursa, onarım SKIL elektrikli aletleri için yetkili bir serviste yapılmalıdır
  - aleti ambalajıyla birlikte satın alma belgenizde ekleyerek satıcınıza veya en yakın SKIL servisine ulaştırın (adresler ve aletin servis şemaları [www.skil.com](http://www.skil.com) adresinde listelenmiştir)

## SORUN GİDERME

- Aşağıdaki liste, sorunların belirtilerini, muhtemel nedenlerini ve düzeltici eylemleri gösterir (bunlar sorunu belirlemez ve düzeltmezse satıcınıza veya servise iletişime geçin)
  - ! **! sorunu araştırmadan önce aleti kapatın ve fişini prizden çekin**
- ★ Birden motor çalışmıyor veya durmuyor
  - güç kaynağı prizi arızası -> başka priz kullanın
  - fiş takılı değil -> fişi takın
  - uzatma kablosu hasarlı -> uzatma kablosunu değiştirin
- ★ Alet kesik kesik çalışıyor
  - uzatma kablosu hasarlı -> uzatma kablosunu değiştirin
  - iç kablo tesisatı arızası -> satıcı/servis merkeziyle iletişime geçin
  - açma/kapama düğmesi arızası -> satıcı/servis merkeziyle iletişime geçin
- ★ Motor çalışıyor ancak bıçaklar sabit kalıyor
  - dahili arıza -> satıcı/servis merkeziyle iletişime geçin
- ★ Kesici bıçaklar ısınıyor
  - kesici bıçaklar körleşmiş -> bıçakları bileyin
  - kesici bıçaklarda ezikler mevcut -> bıçakları inceletin
  - ya azlığından dolayı çok fazla sürtünme var -> bıçakları yağlayın

## ÇEVRE

- Elektrikli aletlerini, aksesuarları ve ambalajları evdeki çöp kutusuna atmayınız (sadece AB ülkeleri için)
  - kullanılmış elektrikli aletleri, elektrik ve elektrikli eski cihazlar hakkındaki 2012/19/EC Avrupa yönergelerine göre ve bu yönergeler ulusal hukuk kurallarına göre uyarlanarak, ayrı olarak toplanmalı ve çevre şartlarına uygun bir şekilde tekrar değerlendirmeye gönderilmelidir
  - sembol ⑬ size bunu anımsatmalıdır

## UYGUNLUK BEYANI CE

- Tek sorumlu olarak "Teknik veriler" bölümünde tanımlanan ürünün aşağıdaki norm veya normatif belgelere uygunluğunu beyan ederiz: EN 60745, EN 61000, EN 55014, yönetmeliği hükümleri uyarınca 2004/108/EG, 2006/42/EG, 2000/14/EG, 2011/65/EU

- **Teknik belgelerin bulunduğu merkez:** SKIL Europe BV (PT-SEU/ENG1), 4825 BD Breda, NL

Marijn van der Hoofden  
Operations & Engineering

Olaf Dijkgraaf  
Approval Manager

SKIL Europe BV, 4825 BD Breda, NL

19.12.2013

## GÜRÜLTÜ/TİTREŞİM

- Ölçülen EN 60745 göre ses basıncı bu makinanın seviyesi 78 dB(A) ve çalışma sırasındaki gürültü 98 dB(A) (standart sapma: 3 dB), ve titreşim 2,1 m/s<sup>2</sup> (el-kol metodu; tolerans K = 1,5 m/s<sup>2</sup>)
  - Ölçülen 2000/14/EG göre güvenceli ses gücü düzeyi LWA 103 dB(A) değerinden daha düşüktür (uygunluğa ilişkin değerlendirme yöntemi Ek V'e göredir)
  - Titreşim emisyon seviyesi EN 60745'te sunulan standart teste göre ölçülmüştür; bu seviye, bir aleti bir başkasıyla karşılaştırmak amacıyla ve aletin söz konusu uygulamalarda kullanılması sırasında titreşime maruz kalma derecesinin ön değerlendirmesi olarak kullanılabilir
    - aletin farklı uygulamalar için veya farklı ya da bakımı yetersiz yapılmış aksesuarlarla kullanılması, maruz kalma seviyesini belirgin biçimde **arttırabilir**
    - aletin kapalı olduğu veya çalıştığı ancak gerçek anlamda iş yapmadığı zamanlarda, maruz kalma seviyesi belirgin biçimde **azalabilir**
- ! aletin ve aksesuarlarının bakımını yaparak, ellerinizi sıcak tutarak ve iş modellerinizi düzenleyerek kendinizi titreşimin etkilerinden koruyun**

PL

## Nożyce do żywoplotu

0745

## WSTĘP

- To narzędzie jest przeznaczone do przycinania żywoplotów i krzewów, wyłącznie do użytku domowego
- Narzędzie nie jest przeznaczone do zastosowań profesjonalnych
- **Proszę dokładnie przeczytać niniejszą instrukcję przed rozpoczęciem eksploatacji i zachować ją na przyszłość** ③
- **Proszę zwrócić szczególną uwagę na instrukcje i ostrzeżenia odnoszące się do bezpieczeństwa obsługi; ich nieprzestrzeganie może prowadzić do poważnego uszkodzenia**
- Należy sprawdzić, czy opakowanie zawiera wszystkie części pokazane na rysunku ②
- W razie braku lub uszkodzenia części, skontaktuj się dealermem

## DANE TECHNICZNE ①

### ELEMENTY NARZĘDZIA ②

- A Ogranicznik przewodu
- B Włącznik na przednim uchwycie
- C Włącznik na tylnym uchwycie
- D Noże tnące
- E Osłona
- F Osłona czubka noża
- G Szczeliny wentylacyjne
- H Szyna do zawieszania (śruby nie są dostarczane wraz z narzędziem)
- J Osłona noży

## BEZPIECZEŃSTWO

### OGÓLNE PRZEPISY BEZPIECZEŃSTWA

**UWAGA! Należy przeczytać wszystkie wskazówki i przepisy.** Błędy w przestrzeganiu poniższych wskazówek mogą spowodować porażenie prądem, pożar i/lub ciężkie obrażenia ciała. **Należy starannie przechowywać wszystkie przepisy i wskazówki bezpieczeństwa dla dalszego zastosowania.** Użyte w poniższym tekście pojęcie "elektronarzędzie" odnosi się do elektronarzędzi zasilanych energią elektryczną z sieci (z przewodem zasilającym) i do elektronarzędzi zasilanych akumulatorami (bez przewodu zasilającego).

### 1) BEZPIECZEŃSTWO MIEJSCA PRACY

- a) **Miejsce pracy należy utrzymywać w czystości i dobrze oświetlone.** Nieporządek lub nie oświetlone miejsce pracy mogą doprowadzić do wypadków.
- b) **Nie należy pracować tym narzędziem w otoczeniu zagrożonym wybuchem, w którym znajdują się np. łatwopalne ciecze, gazy lub pyły.** Elektronarzędzia wytwarzają iskry, które mogą podpalić ten pył lub pary.
- c) **Elektronarzędzie trzymać podczas pracy z daleka od dzieci i innych osób.** Przy nieuwadze można stracić kontrolę nad narzędziem.

### 2) BEZPIECZEŃSTWO ELEKTRYCZNE

- a) **Wtyczka urządzenia musi pasować do gniazda. Nie wolno modyfikować wtyczki w jakikolwiek sposób. Nie należy używać wtyczek adapterowych razem z uziemnionymi narzędziami.** Nieziemnione wtyczki i pasujące gniazda zmniejszają ryzyko porażenia prądem.
- b) **Należy unikać kontaktu z uziemnionymi powierzchniami jak rury, grzejniki, piece i lodówki.** Istnieje zwiększone ryzyko porażenia prądem, gdy Państwa ciało jest uziemnione.
- c) **Urządzenie należy przechowywać zabezpieczone przed deszczem i wilgocią.** Wniknięcie wody do elektronarzędzia podwyższa ryzyko porażenia prądem.
- d) **Nigdy nie należy używać kabla do innych czynności. Nigdy nie używać kabla do noszenia urządzenia za kabel, zawieszania lub do wyciągania wtyczki z gniazda. Kabel należy trzymać z daleka od wysokich temperatur, oleju, ostrych krawędzi lub ruchomych części urządzenia.** Uszkodzone lub poplątane kable zwiększają ryzyko porażenia prądem.
- e) **W przypadku, kiedy elektronarzędziem pracuje się na świeżym powietrzu należy używać kabla**



- przedłużającego, który dopuszczony jest do używania na zewnątrz. Użycie dopuszczonego do używania na zewnątrz kabla przedłużającego zmniejsza ryzyko porażenia prądem.
- f) **Jeżeli nie da się uniknąć zastosowania elektronarzędzia w wilgotnym otoczeniu, należy użyć wyłącznika ochronnego różnicowo-prądowego.** Zastosowanie wyłącznika ochronnego różnicowo-prądowego zmniejsza ryzyko porażenia prądem.
- 3) BEZPIECZEŃSTWO OSÓB**
- a) **Należy być uważnym, uważać na to co się robi i pracę elektronarzędziem rozpoczynać z rozsądkiem. Nie należy używać urządzenia gdy jest się zmęczonym lub pod wpływem narkotyków, alkoholu lub lekarstw.** Moment nieuwagi przy użyciu urządzenia może doprowadzić do poważnych urażeń ciała.
- b) **Należy nosić osobiste wyposażenie ochronne i zawsze okulary ochronne.** Noszenie osobistego wyposażenia ochronnego jak maska przeciwpyłowa, nie ślizgające się buty robocze, hełm ochronny lub ochrona słuchu, w zależności od rodzaju i zastosowania elektronarzędzia zmniejsza ryzyko obrażeń ciała.
- c) **Należy unikać niezamierzonego uruchomienia narzędzia. Przed włożeniem wtyczki do gniazdka i/ lub podłączeniem do akumulatora, a także przed podniesieniem lub przeniesieniem elektronarzędzia, należy upewnić się, że elektronarzędzie jest wyłączone.** Trzymanie palca na wyłączniku podczas przenoszenia elektronarzędzia lub podłączenie do prądu włączonego narzędzia, może stać się przyczyną wypadków.
- d) **Zanim urządzenie zostanie włączone należy usunąć narzędzia nastawcze lub klucze.** Narzędzie lub klucz, które znajdują się w ruchomych częściach urządzenia mogą doprowadzić do obrażeń ciała.
- e) **Nie należy przeceniać swoich możliwości. Należy dbać o bezpieczną pozycję pracy i zawsze utrzymywać równowagę.** Przez to możliwa jest lepsza kontrola urządzenia w nieprzewidywanych sytuacjach.
- f) **Należy nosić odpowiednie ubranie. Nie należy nosić luźnego ubrania lub biżuterii. Włosy, ubranie i rękawice należy trzymać z daleka od ruchomych elementów.** Luźne ubranie, biżuteria lub długie włosy mogą zostać pociągnięte przez poruszające się części.
- g) **W przypadku, kiedy możliwe jest zamontowanie urządzeń odsysających lub podchwytyjących należy upewnić się, czy są one właściwie podłączone i prawidłowo użyte.** Użycie urządzenia odsysającego pył może zmniejszyć zagrożenie pyłami.
- 4) UWAGNE OBCOWANIE ORAZ UŻYCIE ELEKTRONARZĘDZIA**
- a) **Nie należy przeciążać urządzenia. Do pracy używać należy elektronarzędzia, które jest do tego przewidziane.** Odpowiednim narzędziem pracuje się lepiej i bezpieczniej w podanym zakresie sprawności.
- b) **Nie należy używać elektronarzędzia, którego wyłącznik/wyłącznik jest uszkodzony.** Elektronarzędzie, którego nie można włączyć lub wyłączyć jest niebezpieczne i musi zostać naprawione.
- c) **Przed regulacją urządzenia, wymianą osprzętu lub po zaprzestaniu pracy narzędziem, należy wyciągnąć wtyczkę z gniazda i/lub usunąć**

- akumulator. Ten środek ostrożności zapobiega niezamierzonemu włączeniu się urządzenia.
- d) **Nie używano elektronarzędzia należy przechowywać poza zasięgiem dzieci. Nie należy udostępniać narzędzia osobom, które jego nie umieją lub nie przeczytały tych przepisów.** Używane przez niedoświadczone osoby elektronarzędzia są niebezpieczne.
- e) **Urządzenie należy starannie konserwować. Należy kontrolować, czy ruchome części urządzenia funkcjonują bez zarzutu i nie są zablokowane, czy części nie są pęknięte lub uszkodzone, co mogłoby mieć wpływ na prawidłowe funkcjonowanie urządzenia. Uszkodzone narzędzie należy przed użyciem urządzenia oddać do naprawy.** Wiele wypadków spowodowanych jest przez niewłaściwą konserwację elektronarzędzi.
- f) **Osprzęt tnący należy utrzymywać ostry i czysty.** Starannie pielęgnowany osprzęt tnący z ostrymi krawędziami tnącymi blokuje się rzadziej i łatwiej się używa.
- g) **Elektronarzędzia, osprzęt, narzędzia itd. należy używać odpowiednio do tych przepisów. Uwzględnić należy przy tym warunki pracy i czynność do wykonania.** Użycie elektronarzędzi do innych niż przewidziane prace może doprowadzić do niebezpiecznych sytuacji.
- 5) SERWIS**
- a) **Naprawę urządzenia należy zlecić jedynie kwalifikowanemu fachowcowi i przy użyciu oryginalnych części zamiennych.** To gwarantuje, że bezpieczeństwo użytkowania zostanie zachowane.

## INFORMACJE O BEZPIECZEŃSTWIE DOTYCZĄCE NOŻYC DO ŻYWOPŁOTÓW

### PRZED UŻYCIEM

- Przed pierwszym użyciem narzędzia zalecane jest zasięgnięcie informacji praktycznych
- To urządzenie nie może być obsługiwane przez osoby (włącznie z dziećmi) o obniżonych zdolnościach fizycznych, sensorycznych lub umysłowych, nieposiadające stosownego doświadczenia i wiedzy, chyba że używają go pod nadzorem osoby odpowiedzialnej za ich bezpieczeństwo lub zostały przez nią odpowiednio poinstruowane w zakresie obsługi urządzenia
- Upewnić się, że dzieci nie bawią się urządzeniem
- Nigdy nie pozostawiać urządzenia bez nadzoru
- Narzędzia należy używać wyłącznie przy świetle dziennym lub odpowiednim sztucznym oświetleniu
- Nie należy przycinać mokrych żywopłotów ani krzewów
- Nie wolno używać narzędzia z uszkodzoną osłoną
- Każdorazowo należy sprawdzać, czy napięcie zasilania jest zgodne z napięciem podanym na tabliczce znamionowej urządzenia (narzędzia na napięcie znamionowe 230V lub 240V zasilac można także napięciem 220V)
- Sprawdzić, czy urządzenie działa prawidłowo; w przypadku uszkodzenia naprawy powinien dokonać wykwalifikowany personel techniczny; nigdy nie otwierać samemu urządzenia

- Regularnie sprawdzać kabel i zleć jego wymianę wykwalifikowanej osobie w przypadku uszkodzenia
- Należy stosować wyłącznie przedłużacze przystosowane do użycia na dworze, wyposażone w wodoszczelne gniazdo sprzęgające
- W przypadku korzystania z kabla przedłużającego należy zwrócić uwagę, aby był maksymalnie nawinięty na bęben oraz był przystosowany do przewodzenia prądu o natężeniu przynajmniej 16 A
- Należy regularnie sprawdzać przedłużacz i wymienić go w razie stwierdzenia uszkodzeń (**wadliwe przedłużacze mogą stwarzać zagrożenie**)
- Podczas pracy w otoczeniu o wysokiej wilgotności należy używać wyłącznika różnicowoprądowego z natężeniem prądu wyzwalającego wynoszącym maksymalnie 30 mA
- Przed użyciem należy starannie sprawdzić miejsce cięcia i usunąć wszelkie ciała obce, które mogłyby dostać się między noże tnące (na przykład kamienie, gwoździe, siatkę ogrodzeniową, metalowe podpórki do krzewów)

#### PODCZAS UŻYWANIA

- Należy nosić rękawice ochronne, dopasowane ubranie oraz solidne obuwie
- Nie należy używać narzędzia bez obuwia lub w sandałach
- Używając narzędzia, należy zawsze mieć na sobie długie spodnie i bluzę lub koszulę z długimi rękawami
- Używając narzędzia, należy zachować odległość 5 m od innych osób i zwierząt
- Podczas pracy należy pamiętać o zachowaniu stabilnej postawy (nie należy się wychylać, zwłaszcza stojąc na schodach lub drabinie)
- **Nie należy zbliżać części ciała do noży tnących, nie należy usuwać odciętego materiału ani przytrzymywać go podczas cięcia, gdy noże się poruszają, a przed usunięciem zakleszczonego materiału należy sprawdzić, czy narzędzie jest wyłączone** (chwilowa nieuwaga podczas obsługi narzędzia może skutkować poważnymi obrażeniami ciała)
- **Należy uważać, aby przewód (przedłużacz) nie znalazł się w obszarze cięcia** (podczas pracy przewód może być ukryty w krzewach i może zostać przypadkowo przecięty)
- **Elektronarzędzia należy dotykać jedynie przy izolowanych powierzchniach uchwytu, ponieważ noże tnące mogą zetknąć się z ukrytym okablowaniem lub przewodem narzędzia** (przecięcie przewodów pod napięciem przez noże tnące może spowodować porażenie operatorem prądem)
- Nie należy deptać ani zgniatać przewodu (przedłużacza), jak również ciągnąć za niego
- Należy trzymać przewód (przedłużacz) z dala od źródeł ciepła, oleju oraz ostrych krawędzi
- W przypadku wadliwego działania mechanicznych lub elektrycznych elementów urządzenia, należy bezwzględnie odłączyć narzędzie i wyjąć wtyczkę

#### PO UŻYCIU

- Po zakończeniu pracy należy wyłączyć narzędzie i wyciągnąć wtyczkę z gniazda sieciowego
- **Narzędzie należy przенosić za uchwyt, z niepracującymi nożami tnącymi, a podczas przenoszenia lub przechowywania należy zawsze mocować na narzędziu osłonę noży** (prawidłowe postępowanie z narzędziem zmniejszy zagrożenie obrażeń ciała na skutek kontaktu z nożami tnącymi)

- Przechowywać urządzenia **we wnętrzach w suchym, zamkniętym pomieszczeniu z dala od dzieci**
- OBJAŚNIENIE SYMBOLI NA NARZĘDZIU**
- ③ **Przed użyciem przeczytaj instrukcję obsługi**
- ④ **Narzędzia nie należy narażać na działanie opadów atmosferycznych**
- ⑤ **Należy stosować okulary ochronne i ochraniacze suchu**
- ⑥ **W przypadku stwierdzenia uszkodzeń lub przecięcia przewodu (przedłużacza) podczas pracy należy natychmiast wyciągnąć wtyczkę z gniazda sieciowego**
- ⑦ **Podwójna izolacja (brak uziemienia)**

## UŻYTKOWANIE

- Ogranicznik przewodu ⑧
  - należy nałożyć pętlę przedłużacza na ogranicznik A, jak przedstawiono na ilustracji
  - należy mocno dociągnąć, aby stabilnie zamocować przedłużacz
- Dwuręczny włącznik bezpieczeństwa ⑨
  - Zabezpiecza narzędzie przed przypadkowym włączeniem
  - należy włączyć narzędzie, wciskając jednocześnie włącznik B i włącznik C
  - narzędzie jest wyłączane przez zwolnienie włącznika B lub włącznika C
- Obsługa narzędzia
  - ! **przycinanie żywopłotu można rozpocząć dopiero po uruchomieniu silnika**
  - ! **nie należy używać nożyc do cięcia roślin płożących, aby nie dopuścić do uszkodzenia noży tnących przez ziemię/piasek D**
  - ! **nie należy przeciążać urządzenia przez cięcie gałęzi o grubości przekraczającej 14 mm**
  - przed wyłączeniem narzędzia należy je odsunąć od obszaru cięcia
  - ! **po wyłączeniu narzędzia noże będą się poruszać przez kilka sekund**
- Osłona czubka noża F ②
  - zapobiega odrzutowi narzędzia w przypadku kontaktu z twardymi przedmiotami (na przykład słupkiem ogrodzenia lub ścianą)
  - chroni końcówki noży przed uszkodzeniem
- Przycinanie żywopłotów ⑩
  - w pierwszej kolejności należy przyciąć boki żywopłotu (od dołu do góry), a następnie jego czubek
  - bok żywopłotu należy przycinać tak, aby nieznacznie zwężał się ku górze
  - grubsze gałęzie należy przyciąć przy użyciu piły ręcznej lub nożyc ogrodniczych
- Utrzymywanie i prowadzenie narzędzia
  - trzeba mocno trzymać narzędzie obiema rękami i zachowywać bezpieczną odległość
  - ! **podczas pracy zawsze trzymać narzędzie za uchwyt(y) ograniczone szarym kolorem ⑪**
  - narzędzie należy prowadzić przed sobą
  - należy zawsze pilnować, aby przedłużacz nie znajdował się w pobliżu obszaru cięcia
  - przycinanie należy rozpocząć w pobliżu gniazda sieciowego i odsuwać się od niego w miarę pracy

## WSKAZÓWKI UŻYTKOWANIA

- Przycinanie żywopłotu na równej wysokości
  - na całej długości żywopłotu należy zamocować sznuręk biegnący na żądanym poziomie
  - należy przyciąć żywopłot tuż nad sznurkiem
- Zalecane czasy cięcia/przycinania żywopłotów (Europa Zachodnia)
  - żywopłoty liściaste należy przycinać w czerwcu i październiku
  - żywopłoty zimozielone należy przycinać w kwietniu i sierpniu
  - żywopłoty iglaste i inne szybko rosnące krzewy należy przycinać co 6 tygodni od maja do października

## KONSERWACJA / SERWIS

- Narzędzie nie jest przeznaczone do zastosowań profesjonalnych
- Należy utrzymywać narzędzie, jego przewód i noże tnące w czystości
  - ! **przed przystąpieniem do czyszczenia należy wyjąć wtyk z gniazda sieciowego**
  - narzędzie należy czyścić wilgotną, miękką szmatką (nie używać środków czyszczących ani rozpuszczalników)
  - otwory wentylacyjne G ② należy czyścić regularnie za pomocą szczotki lub sprężonego powietrza
  - po użyciu należy starannie oczyścić i lekko nasmarować noże tnące
  - ! **podczas obsługi lub czyszczenia noży tnących należy zawsze nosić rękawice**
- Należy regularnie sprawdzać stan noży tnących i dokręcenie śrub noży
- Należy regularnie sprawdzać narzędzie pod kątem zużytych lub uszkodzonych elementów i wymienić je lub naprawić w razie potrzeby
- Ostrzenie noży tnących
  - ! **przed przystąpieniem do ostrzenia należy wyciągnąć wtyczkę z gniazda sieciowego**
  - noże tnące uszkodzone przez kontakt z twardym przedmiotem należy ostrzyć przy użyciu niewielkiego i gładkiego pilnika
  - zaleca się jednak, aby przekazać noże do ostrzenia specjalście
  - po ostrzeniu należy nasmarować noże tnące
- Przechowywanie ⑫
  - należy stabilnie zamocować szynę do zawieszania H na ścianie przy użyciu 4 śrub (**niedostarczane wraz z narzędziem**) i wypoziomować ją
  - narzędzie należy przechowywać z zamocowaną osłoną noży J
  - przed przechowywaniem należy przetrzeć noże tnące naoliwioną szmatką w celu zabezpieczenia ich przed korozją
- Jeśli narzędzie, mimo dokładnej i wszechstronnej kontroli produkcyjnej ulegnie kiedykolwiek awarii, naprawę powinien przeprowadzić autoryzowany serwis elektronarzędzi firmy SKIL
  - odesłać **nierozebrany** narzędzie, wraz z dowodem zakupu, do dealera lub do najbliższego punktu usługowego SKIL (adresy oraz diagram serwisowy narzędzenia znajdują się na stronach [www.skil.com](http://www.skil.com))

## ROZWIĄZYWANIE PROBLEMÓW

- Podana lista zawiera opis objawów problemów, ich możliwych przyczyn oraz działań naprawczych (jeśli w ten sposób nie można zidentyfikować i usunąć problemu, należy skontaktować się z dystrybutorem lub punktem serwisowym)
  - ! **przed przystąpieniem do rozwiązywania problemu należy wyłączyć narzędzie i wyciągnąć wtyczkę z gniazda sieciowego**
- ★ Silnik nie uruchamia się lub gwałtownie się wyłącza
  - wadliwe gniazdo sieciowe -> należy użyć innego gniazda
  - wtyczka nie jest podłączona -> należy podłączyć ją do gniazda sieciowego
  - uszkodzony przedłużacz -> należy go wymienić
- ★ Narzędzie działa z przerwami
  - uszkodzony przedłużacz -> należy go wymienić
  - uszkodzenie wewnętrznego okablowania -> należy skontaktować się z dystrybutorem lub punktem serwisowym
  - uszkodzenie włącznika -> należy skontaktować się z dystrybutorem lub punktem serwisowym
- ★ Silnik pracuje, lecz noże nie poruszają się
  - wewnętrzna usterka -> należy skontaktować się z dystrybutorem lub punktem serwisowym
- ★ Noże tnące mocno się nagrzewają
  - noże tnące uległy stępieniu -> należy je naostrzyć
  - na nożach tnących występują wgłębienia -> należy je dokładnie obejrzeć
  - zbyt duże tarcie spowodowane brakiem smaru -> należy nasmarować noże tnące

## ŚRODOWISKO

- **Nie wyrzucaj elektronarzędzi, akcesoriów i opakowania wraz z odpadami z gospodarstwa domowego** (dotyczy tylko państw UE)
  - zgodnie z Europejską Dyrektywą 2012/19/WE w sprawie zużytego sprzętu elektrotechnicznego i elektronicznego oraz dostosowaniem jej do prawa krajowego, zużyte elektronarzędzia należy posgregować i zutylizować w sposób przyjazny dla środowiska
  - w przypadku potrzeby pozbycia się narzędzia, akcesoriów i opakowania - symbol ⑬ przypomni Ci o tym

## DEKLARACJA ZGODNOŚCI CE

- Oświadczamy z pełną odpowiedzialnością, że produkt, przedstawiony w "Dane techniczne", odpowiada wymaganiom następujących norm i dokumentów normatywnych: EN 60745, EN 61000, EN 55014, zgodnie z wymaganiami dyrektywy 2004/108/EU, 2006/42/EU, 2000/14/EU, 2011/65/EU

- **Дokumentacja techniczna:** SKIL Europe BV (PT-SEU/ENG1), 4825 BD Breda, NL

Marijn van der Hoofden  
Operations & Engineering

Olaf Dijkgraaf  
Approval Manager



SKIL Europe BV, 4825 BD Breda, NL

19.12.2013

## HAŁASU/WIBRACJE

- Pomiarów dokonano zgodnie z normą EN 60745 ciśnienie akustyczne narzędzia wynosi 78 dB(A) zaś poziom mocy akustycznej 98 dB(A) (poziom odchylenie: 3 dB), zaś wibracje 2,1 m/s<sup>2</sup> (metoda dłoń- ręka; błąd pomiaru K = 1,5 m/s<sup>2</sup>)
  - Gwarantowany poziom mocy akustycznej LWA mierzony zgodnie z normą 2000/14/WE jest niższy niż 103 dB(A) (sposób oceny zgodności wg załącznika V)
  - Poziom emisji wibracji został zmierzony zgodnie z testem standaryzowanym podanym w EN 60745; może służyć do porównania jednego narzędzia z innym i jako ocena wstępna narażenia na wibracje w trakcie używania narzędzia do wymienionych zadań
    - używanie narzędzia do innych zadań, lub z innymi albo źle utrzymanymi akcesoriami, może znacząco **zwiększyć** poziom narażenia
    - przypadki, kiedy narzędzie jest wyłączone lub jest czynne, ale aktualnie nie wykonuje zadania, mogą znacząco **zmniejszyć** poziom narażenia
- ! należy chronić się przed skutkami wibracji przez konserwację narzędzia i jego akcesoriów, zakładanie rękawic i właściwą organizację pracy**

RU

## Машина для подрезания живой изгороди 0745

### ВВЕДЕНИЕ

- Данный инструмент создан для подрезания живой изгороди и кустов и предназначен только для домашнего использования
- Данный инструмент не подходит для промышленного использования
- **Перед использованием прибора внимательно ознакомьтесь с данной инструкцией и сохраните ее для последующего использования** ③
- **Обратите особое внимание на инструкции по безопасности и предупреждения; нарушение этих инструкций и предупреждений может привести к серьезным повреждениям**
- Проверьте наличие в упаковке всех частей, показанных на рисунке ②
- В случае отсутствия или повреждения деталей обращайтесь в магазин, где был приобретен инструмент

## ТЕХНИЧЕСКИЕ ДАННЫЕ ①

### ДЕТАЛИ ИНСТРУМЕНТА ②

- A Ограничитель шнура
- B Переключатель для передней ручки
- C Переключатель для задней ручки
- D Режущие лезвия
- E Защитный щиток
- F Защитное приспособление для острия лезвия
- G Вентиляционные отверстия
- H Подвеска для хранения (**винты в комплект поставки не входят**)
- J Защитная крышка для лезвия

## БЕЗОПАСНОСТЬ

### ОСНОВНЫЕ ИНСТРУКЦИИ ПО ТЕХНИКЕ БЕЗОПАСНОСТИ

**⚠ ВНИМАНИЕ!** Прочтите все указания и инструкции по технике безопасности. Упущения, допущенные при соблюдении указаний и инструкций по технике безопасности, могут стать причиной электрического поражения, пожара и тяжелых травм. **Сохраняйте эти инструкции и указания для будущего использования.** Использованное в настоящих инструкциях и указаниях понятие “электроинструмент” распространяется на электроинструмент с питанием от сети (с кабелем питания от электросети) и на аккумуляторный электроинструмент (без кабеля питания от электросети).

#### 1) БЕЗОПАСНОСТЬ РАБОЧЕГО МЕСТА

- a) **Соблюдайте чистоту и поддерживайте надлежащую освещенность на рабочем месте.** Беспорядок на рабочем месте или его плохое освещение могут привести к несчастным случаям.
- b) **Не используйте с электроинструментом во взрывоопасной среде, т.е. в непосредственной близости от легновоспламеняющихся жидкостей, газов или пыли.** В процессе работы электроинструмент искрит и искры могут воспламенить газы или пыль.
- c) **При работе с электроинструментом не допускайте детей или посторонних на Ваше рабочее место.** Отвлечение Вашего внимания может привести к потере контроля над работой инструмента.

#### 2) ЭЛЕКТРИЧЕСКАЯ БЕЗОПАСНОСТЬ

- a) **Штепсельная вилка кабеля питания электроинструмента должна соответствовать розетке электросети. Не вносите никаких изменений в конструкцию вилки. Не используйте адапторы для электроинструмента с защитным заземлением.** Заводские штепсельные вилки и соответствующие им сетевые розетки существенно снижают вероятность электрошока.
- b) **Избегайте механических контактов с такими заземленными поверхностями, как трубопроводы, системы отопления, плиты и**

холодильники. При соприкосновении человека с заземленными предметами во время работы инструментом вероятность электрошока существенно возрастает.

- c) **Оберегайте электроинструмент от воздействия дождя и влаги.** Попадание воды в электроинструмент повышает вероятность электрического удара.
- d) **Используйте кабель строго по назначению. Не допускается тянуть и передвигать электроинструмент за кабель или использовать кабель для вытягивания вилки из розетки.** **Оберегайте кабель инструмента от воздействия высоких температур, масла, острых кромок или движущихся частей электроинструмента.** Поврежденный или спутанный кабель повышает возможность электрического удара.
- e) **При работе на улице используйте удлинитель, предназначенный для работы вне помещения.** Использование такого удлинителя снижает вероятность электрического удара.
- f) **Если невозможно избежать применения электроинструмента в сыром помещении, то устанавливайте устройство защиты от утечки в землю.** Использование устройства защиты от утечки в землю снижает риск электрического поражения.

### 3) ЛИЧНАЯ БЕЗОПАСНОСТЬ

- a) **Будьте внимательны, следите за тем, что Вы делаете и выполняйте работу обдуманно. Не пользуйтесь электроинструментом, если Вы устали или находитесь под воздействием транквилизаторов, алкоголя или медицинских препаратов.** Секундная потеря концентрации в работе с электроинструментом может привести к серьезным травмам.
- b) **Используйте средства индивидуальной защиты. Защитные очки обязательны.** Средства индивидуальной защиты, такие как противопылевой респиратор, нескользящая защитная обувь, шлем-каска, средства защиты органов слуха применяются в соответствующих условиях работы обстоятельствах и минимизируют возможность получения травм.
- c) **Предотвращайте непреднамеренное включение электроинструмента. Перед подключением электроинструмента к электропитанию и/или к аккумулятору убедитесь в выключенном состоянии электроинструмента.** Если Вы при транспортировке электроинструмента держите палец на выключателе или включенный электроинструмент подключаете к сети питания, то это может привести к несчастному случаю.
- d) **Во избежание травм перед включением инструмента удалите регулировочный или гаечный ключ из вращающейся части инструмента.**
- e) **Не переоценивайте свои возможности. Твердо стойте на ногах и удерживайте равновесие.** В таком положении вы сможете лучше контролировать инструмент в неожиданных ситуациях.
- f) **Используйте подходящую рабочую одежду. Не надевайте свободную одежду и украшения.**

**Волосы, одежда и перчатки должны находиться подальше от движущихся частей электроинструмента.** Свободная одежда, украшения или длинные волосы легко могут попасть в движущиеся части электроинструмента.

- g) **При наличии пылеотсасывающих и пылесборных приспособлений убедитесь в том, что они подсоединены и используются надлежащим образом.** Применение пылесоса может снизить опасности, создаваемые пылью.
- ### 4) ЭКСПЛУАТАЦИЯ И УХОД ЗА ЭЛЕКТРОИНСТРУМЕНТОМ
- a) **Не перегружайте инструмент. Используйте тот инструмент, который предназначен для данной работы.** С подходящим инструментом Вы выполните работу лучше и надежней, используя весь диапазон его возможностей.
  - b) **Не используйте инструмент с неисправным выключателем.** Инструмент с неисправным выключателем опасен и подлежит ремонту.
  - c) **До начала наладки электроинструмента, замены принадлежности или прекращения работы отключайте штепсельную вилку от розетки сети и/или выньте аккумулятор.** Данная мера предосторожности предотвращает случайное включение инструмента.
  - d) **Храните неиспользуемый электроинструмент в недоступном для детей месте и не позволяйте использовать его лицам, не умеющим с ним обращаться или не ознакомленным с инструкцией по эксплуатации.** Электроинструменты представляют собой опасность в руках неопытных пользователей.
  - e) **Электроинструмент требует надлежащего ухода. Проверьте безупречность функции подвижных частей, лёгкость их хода, целостность всех частей и отсутствие повреждений, которые могут негативно сказаться на работе инструмента. При обнаружении повреждений сдайте инструмент в ремонт.** Большое число несчастных случаев связано с неудовлетворительным уходом за электроинструментом.
  - f) **Резущие части инструмента необходимо поддерживать в заточенном и чистом состоянии.** При надлежащем уходе за режущими принадлежностями с острыми кромками они реже заклиниваются и инструмент лучше поддается контролю.
  - g) **Используйте электроинструмент, принадлежности, биты и т.д. в соответствии с данными инструкциями, исходя из особенностей условий и характера выполняемой работы.** Использование электроинструмента не по назначению может привести к опасным последствиям.
- ### 5) СЕРВИСНОЕ ОБСЛУЖИВАНИЕ
- a) **Передавайте инструмент на сервисное обслуживание только квалифицированному персоналу, использующему только подлинные запасные части.** Это обеспечит сохранение безопасности электроинструмента.

## ИНСТРУКЦИИ ПО ТЕХНИКЕ БЕЗОПАСНОСТИ ПРИ РАБОТЕ С МАШИНАМИ ДЛЯ ПОДРЕЗАНИЯ ЖИВОЙ ИЗГОРОДИ

### ПЕРЕД ИСПОЛЬЗОВАНИЕМ

- Перед использованием инструмента в первый раз рекомендуется получить практическую информацию
- Этот инструмент не должен использоваться лицами (включая детей) с ограниченными физическими, сенсорными или умственными способностями, или лицами, не имеющими достаточного опыта и знаний, за исключением случаев, когда они работают под надзором или проинструктированы в вопросах использования инструмента лицом, ответственным за их безопасность
- Убедитесь, что дети не имеют возможности играть с инструментом
- Не оставляйте инструмент без присмотра
- Использовать инструмент следует только при достаточном естественном или соответствующем искусственном освещении
- Нельзя подрезать мокрую изгородь
- Запрещается использовать инструмент, если поврежден защитный щиток
- Обязательно убедитесь, что напряжение питания соответствует напряжению, указанному на фирменном штепеле инструмента (инструменты, рассчитанные на напряжение 230 В или 240 В, можно подключать к питанию 220 В)
- Проверяйте работоспособность электроинструмента перед каждым использованием и, в случае обнаружения неисправности, доверяйте его ремонт только квалифицированным специалистам; ни в коем случае не открывайте инструмент самостоятельно
- Периодически осматривайте шнур и необходимо, чтобы квалифицированный специалист заменил сетевой шнур в случае повреждения
- Используйте только удлинительные шнуры, предназначенные для внешних работ и снабженные водозащитными штепсельными розетками
- Используйте полностью размотанные и безопасные удлинители, рассчитанные на ток не менее 16 А
- Периодически осматривайте удлинительный шнур и заменяйте его в случае повреждения (**использование несоответствующих удлинительных шнуров небезопасно**)
- При работе во влажных условиях используйте устройство защитного отключения (УЗО) с максимальным пусковым током 30 мА
- Перед подрезанием тщательно осмотрите изгородь и уберите любые посторонние предметы, в которых могут застрять режущие лезвия (как, например, камни, гвозди, проволоочный забор, металлические опоры для растений)

### ВО ВРЕМЯ ИСПОЛЬЗОВАНИЯ

- Одевайте защитные перчатки, плотно прилегающую одежду и прочную обувь
- Не работайте с инструментом босиком или в открытых сандалиях
- При работе с машиной всегда надевайте длинные штаны и рубашку с длинным рукавом.

- При работе с инструментом соблюдайте дистанцию 5 метров от других лиц или животных
- Выберите безопасное положение (не протягивайтесь сильно, особенно на лестницах или стремянках)
- **Держите туловище на расстоянии от режущих лезвий, не снимайте отрезанный материал и не держите материал для отрезания при работающих лезвиях. Перед устранением загромождений выключайте устройство** (секундная потеря бдительности при работе с машиной может привести к серьезному травмированию)
- **Не допускайте попадания (удлинительного) шнура в рабочую зону** (во время работы шнур может находиться в кустах и может быть случайно перерезан лезвиями)
- **Держите электроинструмент только за изолированные поверхности рукояток, поскольку режущие лезвия могут соприкоснуться со спрятанной проводной или шнуром** (перерезание провода под напряжением может вызвать подачу напряжения на открытые металлические части электроинструмента и привести к поражению оператора электрическим током)
- Не наступайте на (удлинительный) шнур, не надавливайте на него и не тяните его
- Защищайте (удлинительный) шнур от источников тепла, масла и острых краев
- В случае любой электрической или механической неисправности немедленно выключите инструмент и выньте вилку из розетки

### ПОСЛЕ ИСПОЛЬЗОВАНИЯ

- После использования выключите инструмент и отсоедините сетевой шнур
- **Переносите инструмент при остановленных режущих лезвиях; при транспортировке и хранении всегда закрывайте лезвия защитной крышкой** (правильное обращение с инструментом поможет избежать возможного травмирования режущим лезвием)
- Храните инструмент в помещении в сухом, запираемом, не доступном для детей месте

### ПОЯСНЕНИЕ К УСЛОВНЫМ ОБОЗНАЧЕНИЯМ НА ИНСТРУМЕНТЕ

- 3 **Перед использованием ознакомьтесь инструкцию по применению**
- 4 **Исключите возможность попадания на инструмент дождя**
- 5 **Одевайте защитные очки и средства защиты волос**
- 6 **При повреждении или разрезании (удлинительного) шнура во время работы немедленно выньте вилку из розетки**
- 7 **Двойная изоляция (заземляющий провод не требуется)**

### ИСПОЛЬЗОВАНИЕ

- Ограничитель шнура 8
  - перекиньте кольцо удлинительного шнура через ограничитель, как показано на рисунке А
  - чтобы зафиксировать шнур, сильно потяните

- Двухручный предохранительный выключатель ⑨  
Предохраняет инструмент от случайного включения
  - включите инструмент, одновременно нажав выключатель В и выключатель С
  - выключите инструмент, отпустив выключатель В или выключатель С
- Использование инструмента
  - ! **приступайте к работе только после запуска двигателя**
  - ! **во избежание повреждения режущих лезвий при попадании на них почвы или песка, не срезайте приземные растения D**
  - ! **не срезайте стебли толще 14 мм**
  - перед выключением инструмента уберите его из рабочей зоны
  - ! **после выключения инструмента лезвия продолжают двигаться в течение нескольких секунд**
- Защитное приспособление для острия лезвия F ②
  - предупреждает отбрасывание инструмента от твердых предметов (таких, как столбы забора или стены домов)
  - защищает острие лезвия от повреждения
- Подрезание живой изгороди ⑩
  - сначала подрежьте изгородь по бокам (снизу вверх), а затем сверху
  - при подрезании старайтесь, чтобы бока были несколько уже, чем верхушка
  - для срезания более толстых веток воспользуйтесь ручной пилой или садовыми ножницами
- Удерживание и направление инструмента
  - крепко держите инструмент обеими руками и займите устойчивое положение
  - ! **во время работы, всегда держите инструмент за места правильного хвата, которые обозначены серым цветом ⑪**
  - держите инструмент перед собой
  - следите за тем, чтобы удлинительный шнур не попадал в рабочую зону
  - начинайте подрезание возле сетевой розетки, а потом двигайтесь дальше

## СОВЕТЫ ПО ИСПОЛЬЗОВАНИЮ

- Чтобы подрезанная изгородь была одной высоты
  - натяните вдоль изгороди на требуемой высоте веревку
  - подрезайте изгородь чуть выше веревки
- Рекомендованное время срезания/подрезания (Западная Европа)
  - подрезайте изгороди с опадающими листьями в июне и октябре
  - подрезайте вечнозеленые изгороди в апреле и августе
  - подрезайте хвойные и другие быстрорастущие кусты каждые 6 недель с мая по октябрь

## ТЕХОБСЛУЖИВАНИЕ / СЕРВИС

- Данный инструмент не подходит для промышленного использования
- Содержите инструмент, шнур и режущие лезвия в чистоте
  - ! **перед чисткой инструмента выньте вилку из розетки**
  - для очистки прибора пользуйтесь влажной тканью (не применяйте растворители или моющие средства)
  - регулярно очищайте вентиляционные отверстия G ⑫ при помощи щетки или сжатого воздуха
  - после использования осторожно очистите и смажьте режущие лезвия
  - ! **проводите работу с режущими лезвиями и их очистку в перчатках**
- Регулярно проверяйте состояние режущих лезвий и степень затяжки болтов лезвий
- Регулярно проверяйте детали на предмет износа или повреждения и отремонтируйте/замените их, если требуется
- Заточивание режущих лезвий
  - ! **перед заточиванием выньте вилку из розетки**
  - при повреждении лезвий твердыми предметами заточите их маленьким гладким напильником
  - мы все же рекомендуем обращаться для заточки лезвий к специалисту
  - после заточивания лезвий смажьте их
- Хранение ⑬
  - надежно закрепите подвеску H на стене при помощи 4 винтов (**не входят в комплект поставки**), выровняв их по горизонтали
  - на время хранения инструмента J снимите защитную крышку для лезвий
  - перед подвешиванием инструмента для хранения во избежание коррозии протрите режущие лезвия куском ткани, пропитанным маслом
- Если инструмент, несмотря на тщательные методы изготовления и испытания, выйдет из строя, то ремонт следует производить силами авторизованной сервисной мастерской для электроинструментов фирмы SKIL
  - отправьте **неразобранный** инструмент со свидетельством покупки Вашему дилеру или в ближайшую станцию обслуживания фирмы SKIL (адреса и схема обслуживания инструмента приведены в вебсайте [www.skil.com](http://www.skil.com))

## УСТРАНЕНИЕ НЕИСПРАВНОСТЕЙ

- Ниже приведен перечень неисправностей, их возможных причин и корректирующих действий (если при их помощи не удастся исправить проблему, обратитесь к дилеру или в сервисный центр)
  - ! **перед поиском неисправности выключите инструмент и отсоедините вилку**
  - ★ Не включается или внезапно отключается мотор
    - повреждение розетки питания -> используйте другую розетку
    - вилка не вставлена в розетку -> вставьте вилку
    - поврежден удлинительный шнур -> замените удлинительный шнур
  - ★ Инструмент отключается периодически
    - поврежден удлинительный шнур -> замените удлинительный шнур

- повреждена внутренняя проводка -> обратитесь к дилеру или в сервисный центр
- поврежден выключатель питания -> обратитесь к дилеру или в сервисный центр
- ★ Работает только двигатель, лезвия не движутся
- внутренняя ошибка -> обратитесь к дилеру или в сервисный центр
- ★ Нагреваются режущие лезвия
- режущие лезвия затупились -> заточите лезвия
- режущие лезвия имеют зазубрины -> осмотрите лезвия
- по причине отсутствия смазки возникает очень сильное трение -> смажьте лезвия

## ОХРАНА ОКРУЖАЮЩЕЙ СРЕДЫ

- **Не выкидывайте электроинструмент, принадлежности и упаковку вместе с бытовым мусором** (только для стран ЕС)
- в исполнение европейской директивы 2012/19/ЕС об утилизации отслужившего свой срок электрического и электронного оборудования и в соответствии с действующим законодательством, утилизация электроинструментов производится отдельно от других отходов на предприятиях, соответствующих условиям экологической безопасности
- значок  напомним Вам об этом, когда появится необходимость сдать электроинструмент на утилизацию

## ДЕКЛАРАЦИЯ О СООТВЕТВИИ СТАНДАРТАМ СЕ

- С полной ответственностью мы заявляем, что описанный в разделе "Технические данные" продукт соответствует нижеследующим стандартам или нормативным документам: EN 60745, EN 61000, EN 55014 согласно положениям директив 2004/108/ЕС, 2006/42/ЕС, 2000/14/ЕС, 2011/65/ЕС
- **Техническая документация у:** SKIL Europe BV (PT-SEU/ENG1), 4825 BD Breda, NL

Marijn van der Hoofden  
Operations & Engineering

Olaf Dijkgraaf  
Approval Manager

SKIL Europe BV, 4825 BD Breda, NL

19.12.2013

- Информация о сертификате соответствия расположена на последней странице настоящей Инструкции
- Сертификаты соответствия хранятся по адресу: ООО "Роберт Бош"  
ул. Акад. Королева, 13, стр. 5  
Россия, 129515, Москва  
**С января 2014 г.**  
Вашутинское шоссе, влад. 36  
Россия, 141446 г.о. Химки

- **Дата производства** указана на последней странице настоящей инструкции
- Информацию об **импортере** изделия можно найти на упаковке

## ШУМНОСТИ/ВИБРАЦИИ

- При измерении в соответствии со стандартом EN 60745 уровень звукового давления для этого инструмента составляет 78 дБ (А) и уровень звуковой мощности - 98 дБ (А) (стандартное отклонение: 3 дБ), и вибрации - 2,1 м/с<sup>2</sup> (по методу для рук; недостоверность K = 1,5 м/с<sup>2</sup>)
- Гарантированный уровень звуковой мощности LWA, измеренный согласно стандарту 2000/14/ЕС ниже 103 дБ(А) (способ оценки соответствия согласно Приложению V)
- Уровень вибрации был измерен в соответствии со стандартизированным испытанием, содержащимся в EN 60745; данная характеристика может использоваться для сравнения одного инструмента с другим, а также для предварительной оценки воздействия вибрации при использовании данного инструмента для указанных целей
  - при использовании инструмента в других целях или с другими/неисправными вспомогательными приспособлениями уровень воздействия вибрации может значительно **повышаться**
  - в периоды, когда инструмент отключен или функционирует без фактического выполнения работы, уровень воздействия вибрации может значительно **снижаться**
- ! **защищайте себя от воздействия вибрации, поддерживая инструмент и его вспомогательные приспособления в исправном состоянии, поддерживая руки в тепле, а также правильно организуя свой рабочий процесс**

UA

**Машина для підрізання живоплоту**

**0745**

## ВСТУП

- Цей інструмент створено для підрізання живоплоту та кущів і призначено тільки для домашнього використання
- Цей інструмент не придатний для промислового використання
- **Перед використанням приладу уважно прочитайте дану інструкцію з експлуатації й збережіть її для подальшого використання** ③
- **Зверніть особливу увагу на правила і попередження з техніки безпеки; їх недотримання може призвести до серйозної травми**
- Перевірте наявність в упаковці всіх частин, показаних на малюнку ②
- У разі відсутності чи пошкодження деталей просимо звертатися в магазин, де було придбано інструмент



## ТЕХНІЧНІ ДАНІ ①

### ЕЛЕМЕНТИ ІНСТРУМЕНТА ②

- A Обмежувач шнура
- B Перемикач для передньої ручки
- C Перемикач для задньої ручки
- D Різальні леза
- E Захисний щиток
- F Захисне пристосування для вістря леза
- G Вентиляційні отвори
- H Підвіска для зберігання (гвинти у комплект постачання не входять)
- J Захисна кришка для леза

## БЕЗПЕКА

### ЗАГАЛЬНІ ВКАЗІВКИ З ТЕХНІКИ БЕЗПЕКИ

**⚠ УВАГА! Прочитайте всі попередження і вказівки.** Недодержання попереджень і вказівок може призводити до удару електричним струмом, пожежі та/або серйозних травм. **Добре зберігайте на майбутнє ці попередження і вказівки.** Під поняттям "електроприлад" в цих попередженнях мається на увазі електроприлад, що працює від мережі (з електрокабелем) або від акумуляторної батареї (без електрокабелю).

#### 1) БЕЗПЕКА НА РОБОЧОМУ МІСЦІ

- a) **Примайте своє робоче місце в чистоті та прибирайте його.** Безлад або погане освітлення на робочому місці можуть призводити до нещасних випадків.
- b) **Не працюйте з приладом у середовищі, де існує небезпека вибуху внаслідок присутності горючих рідин, газів або пилу.** Електроприлади можуть породжувати іскри, від яких може займатися пил або пари.
- c) **Під час працювання з приладом не підпускайте до робочого місця дітей та інших людей.** Ви можете втратити контроль над приладом, якщо Ваша увага буде відвернута.

#### 2) ЕЛЕКТРИЧНА БЕЗПЕКА

- a) **Штепсель приладу повинен пасувати до розетки. Не дозволяється що-небудь міняти в штепселі.** Для роботи з приладами, що мають захисне заземлення, не використовуйте адаптери. Використання оригінального штепселя та належної розетки зменшує ризик удару електричним струмом.
- b) **Уникайте контакту частей тіла із заземленими поверхнями, як напр., трубами, батареями опалення, печами та холодильниками.** Коли Ваше тіло заземлене, існує збільшена небезпека удару електричним струмом.
- c) **Захищайте прилад від дощу та вологи.** Попадання води в електроінструмент збільшує ризик удару електричним струмом.
- d) **Не використовуйте кабель для перенесення приладу, підвішування або витягування штепселя з розетки. Захищайте кабель від жару, олії, гострих країв та деталей приладу, що рухаються.** Пошкодженій або закрученій кабель збільшує ризик удару електричним струмом.

- e) **Для зовнішніх робіт обов'язково використовуйте лише такий подовжувач, що допущений для зовнішніх робіт.** Використання подовжувача, що розрахований на зовнішні роботи, зменшує ризик удару електричним струмом.
  - f) **Якщо не можна запобігти використанню електроприладу у вологому середовищі, використовуйте пристрій захисту від витоків в землю.** Використання зрестрою захисту від витоків в землю зменшує ризик удару електричним струмом.
- #### 3) БЕЗПЕКА ЛЮДЕЙ
- a) **Будьте уважними, слідуйте за тим, що Ви робите, та розсудливо поведіться під час роботи з електроприладом. Не користуйтеся приладом, якщо Ви стомлені або знаходитесь під дією наркотиків, спиртних напоїв або лік.** Мить неуважності при користуванні приладом може призводити до серйозних травм.
  - b) **Вдягайте особисте захисне спорядження та обов'язково вдягайте захисні окуляри.** Вдягання особистого захисного спорядження, як напр., - в залежності від виду робіт - захисної маски, спецвзуття, що не ковзається, каски або навушників, зменшує ризик травм.
  - c) **Уникайте ненавмисного вмикання. Перш ніж вмикати електроприлад в електромережу або встромляти акумуляторну батарею, брати його в руки або переносити, впевніться в тому, що електроприлад вимкнений.** Тримання пальця на вимикачі під час перенесення електроприладу або встромляння в розетку увімкненого приладу може призводити до травм.
  - d) **Перед тим, як вмикати прилад, приберіть налагоджувальні інструменти та гайковий ключ.** Знаходження налагоджувального інструмента або ключа в деталі, що обертається, може призводити до травм.
  - e) **Не переоцінюйте себе. Зберігайте стійке положення та завжди зберігайте рівновагу.** Це дозволить Вам краще зберігати контроль над приладом у несподіваних ситуаціях.
  - f) **Вдягайте придатний одяг. Не вдягайте просторий одяг та прикраси. Не підставляйте волосся, одяг та рукавиці близько до деталей приладу, що рухаються.** Просторий одяг, прикраси та довге волосся можуть попадати в деталі, що рухаються.
  - g) **Якщо існує можливість монтувати пилорозсмоктувальні або пилоуловлювальні пристрої, переконайтеся, щоб вони були добре під'єднані та правильно використовувалися.** Використання пилорозсмоктувального пристрою може зменшити небезпеки, зумовлені пилом.
- #### 4) ПРАВИЛЬНЕ ПОВОДЖЕННЯ ТА КОРИСТУВАННЯ ЕЛЕКТРОПРИЛАДАМИ
- a) **Не перевантажуйте прилад. Використовуйте таний прилад, що спеціально призначений для певної роботи.** З придатним приладом Ви з меншим ризиком отримуєте кращі результати роботи, якщо будете працювати в зазначеному діапазоні потужності.

- b) **Не користуйтеся приладом з пошкодженням вимикачем.** Прилад, який не можна увімкнути або вимкнути, є небезпечним і його треба відремонтувати.
- c) **Перед тим, як регулювати що-небудь на приладі, міняти приладдя або ховати прилад, витягніть штепсель із розетки та/або витягніть акумуляторну батарею.** Ці попереджувальні заходи з техніки безпеки зменшують ризик ненавмисного запуску приладу.
- d) **Зберігайте електроприлади, якими Ви саме не користуєтесь, далеко від дітей. Не дозволяйте користуватися електроприладом особам, що не знайомі з його роботою або не читали ці вказівки.** У разі застосування недосвідченими особами прилади несуть в собі небезпеку.
- e) **Старанно доглядайте за приладом. Перевірте, щоб рухомі деталі приладу бездоганно працювали та не заїдали, щоб поламааними або настільки пошкодженими, щоб це могло вплинути на функціонування приладу. Пошкоджені деталі треба відремонтувати в авторизованій майстерні, перш ніж ними можна знову користуватися.** Велика кількість нещасних випадків спричиняється поганим доглядом за електроприладами.
- f) **Тримайте різальні інструменти добре нагостреними та в чистоті.** Старанно доглянуті різальні інструменти з гострим різальним краєм менше застряють та їх легше вести.
- g) **Використовуйте електроприлади, приладдя до них, робочі інструменти т.і. відповідно до цих вказівок. Беріть до уваги при цьому умови роботи та специфіку виконуваної роботи.** Використання електроприладів для робіт, для яких вони не передбачені, може призводити до небезпечних ситуацій.

## 5) СЕРВІС

- a) **Відавайте свій прилад на ремонт лише кваліфікованим фахівцям та лише з використанням оригінальних запчастин.** Це забезпечить безпечність приладу на довгий час.

## ІНСТРУКЦІЯ ТЕХНІКИ БЕЗПЕКИ ПІД ЧАС РОБОТИ З МАШИНАМИ ДЛЯ ПІДРІЗАННЯ ЖИВОПЛОТУ

### ПЕРЕД ВИКОРИСТАННЯМ

- Перед використанням інструменту в перший раз радимо отримати практичну інформацію
- Цей інструмент не може використовуватись особами (включаючи дітей) з обмеженими фізичними, сенсорними або розумовими здібностями, або особами, які не мають достатньо досвіду та знань за виключенням випадків, коли вони працюють під наглядом або пройшли інструктаж щодо використання інструменту з боку особи, яка відповідає за їх безпеку
- Переконайтеся, що діти не мають змоги гратися з інструментом
- Не залишайте інструмент без нагляду
- Користуватися інструментом можна лише за достатнього денного чи відповідного штучного освітлення

- Не підірізайте мокрий живопліт
- Заборонено використовувати інструмент, якщо пошкоджено захисний щиток
- Перед роботою перевірте відповідність струму в мережі із струмом, позначені на інструменті (інструменти, розраховані на 230В або 240В, також можуть підключатися до мережі 220В)
- Перевіряйте працездатність інструменту перед кожним його використанням та, у випадку виявлення несправності, віднесіть його до кваліфікованого спеціаліста; ні, в якому разі не відкривайте інструмент самотужки
- Періодично оглядайте шнур та зйого повинен замінити кваліфікований фахівець у випадку пошкодження
- Використовуйте тільки подовжувач, який призначено для зовнішніх робіт та обладнано водозахисною штепсельною розеткою
- Використовуйте повністю розгорнений шнур подовжувача, який може витримувати навантаження в 16 Ампер
- Періодично оглядайте подовжувач та замініть його у разі пошкодження (**використовувати невідповідний подовжувач небезпечно**)
- Під час роботи у вологих умовах використовуйте пристрій захисного вимикання (ПЗВ) з максимальним пусковим струмом 30 МА
- Перш ніж підірізати, ретельно огляньте живопліт і приберіть будь-які сторонні предмети, у яких можуть застрягнути різальні леза (як, наприклад, каміння, цвяхи, дротяний пліт, металеві опори для рослин)

### ПІД ЧАС ВИКОРИСТАННЯ

- Одягайте захисні рукавички, щільно облягаючий одяг та міцне взуття
- Не працюйте з інструментом босоніж або у відкритих сандалях
- Під час роботи завжди одягайте довгі штани та сорочку на довгий рукав
- Під час роботи з інструментом зберігайте дистанцію 5 метрів від інших осіб або тварин
- Оберіть безпечне положення (не протягуйте сильно, особливо на драбинах)
- **Тримайте тіло на відстані від різальних лез, не знімайте відрізаний матеріал і не тримайте матеріал для відрізання при робочих лезах; перш ніж витягати застряглий матеріал, вимикайте пристрій** (секундна втрата пильності під час роботи з машиною може призвести до серйозного травмування)
- **Не допускайте потрапляння продовжувача у робочу зону** (під час роботи шнур може знаходитися у куцах, і його можуть випадково перерізати леза)
- **Тримайте електричний інструмент за ізольовані рукоятки, оскільки різальні леза можуть зачепити власний шнур живлення** (перерізання дроту під напругою призведе до проходження електричного струму через металеві деталі інструменту та до ураження оператора струмом)
- Не наступайте на подовжувач, не натискайте на нього та не тягніть його
- Захищайте подовжувач від джерел тепла, оливи та гострих країв

- У разі електричної або механічної несправності, негайно відключите інструмент і вимкніть з розетки

## ПІСЛЯ ВИКОРИСТАННЯ

- Після використання вимкніть інструмент і витягніть вилку з розетки
- **Переносьте інструмент, коли зупинено різальні леза; під час транспортування та зберігання завжди закривайте леза захисною кришкою** (правильне поводження з інструментом допоможе уникнути травмування різальними лезами)
- Зберігати інструмент у **приміщенні** в сухому, не доступному для дітей місці

## ПОЯСНЕННЯ ДО УМОВНИХ ПОЗНАЧОК НА ІНСТРУМЕНТІ

- ③ **Перед використанням прочитайте інструкцію із застосування**
- ④ **Виключіть можливість потраплення на інструмент дощу**
- ⑤ **Одягайте захисні окуляри та засоби захисту волосся**
- ⑥ **У разі пошкодження або розрізання подовжувача під час роботи негайно витягніть вилку з розетки**
- ⑦ **Подвійна ізоляція (заземлюючий провід не потрібен)**

## ВИКОРИСТАННЯ

- Обмежувач шнура ⑧
  - перекиньте кільце подовжувача через обмежувач, як показано на малюнку А
  - щоб зафіксувати шнур, сильно потягніть
- Дворучний запобіжний вимикач ⑨
  - Захищає інструмент від випадкового вмикання
  - увімкніть інструмент, одночасно натиснувши вимикач В і вимикач С
  - вимкніть інструмент, відпустивши вимикач В або вимикач С
- Використання інструменту
  - ! починайте роботу тільки після запускання двигуна**
  - ! щоб не пошкодити різальні леза у разі потраплення на них землі або піску, не зривайте приземні рослини D**
  - ! не зривайте стебла, товстіші за 14 мм**
  - перед тим як вимикати інструмент, заберіть його з робочої зони
  - ! після виминання інструмента леза продовжують рухатися протягом кількох секунд**
- Захисне пристосування для вістря леза F ②
  - попереджує відкидання інструмента від твердих предметів (таких, як стовпи паркана або стіни будинків)
  - захищає вістря леза від пошкодження
- Підрізання живоплоту ⑩
  - спочатку підріжте живопліт по боках (знизу догори), а потім зверху
  - під час підрізання намагайтесь, щоб боки були дещо вужчими, ніж верхівка
  - щоб зрізати товстіші гілки, скористайтесь ручною пилою або садовими ножицями

- Утримування і робота інструментом
  - міцно тримайте інструмент двома руками та займайте надійну позу
  - ! під час роботи, завжди тримайте інструмент за частини захвату сірого кольору ⑪**
  - тримайте інструмент перед собою
  - стежте, щоб продовжувач не потрапляв у робочу зону
  - починайте підрізати біля мережевої розетки, а потім рухайтесь далі

## ПОРАДИ ПО ВИКОРИСТАННЮ

- Щоб підрізаний живопліт був однакової висоти
  - натягніть уздовж живоплоту на потрібній висоті мотузку
  - підрізайте живопліт трошки вище за мотузку
- Рекомендований час зрізання/підрізання (Західна Європа)
  - підрізайте живоплоти з листям, яке обсіпається, у червні та жовтні
  - підрізайте вічнозелені живоплоти у квітні та серпні
  - підрізайте хвойні кущі та інші кущі, які швидко ростуть, кожні 6 тижнів з травня до жовтня

## ДОГЛЯД/ОБСЛУГОВУВАННЯ

- Цей інструмент не придатний для промислового використання
- Тримайте чистими інструмент, шнур та різальні леза
  - ! перед чисткою інструменту необхідно роз'єднати штепсельний роз'єм**
  - очищуйте інструмент вологою тканиною (застосовувати мийні засоби або розчинники заборонено)
  - регулярно очищуйте вентиляційні отвори G ② за допомогою щітки або стисненого повітря
  - після використання обережно очистіть та змажте різальні леза
  - ! працюйте з різальними лезами та очищуйте їх в рукавицях**
- Регулярно перевіряйте стан різальних лез і ступінь затягування болтів лез
- Регулярно перевіряйте деталі на предмет зношування або пошкодження і відремонтуйте/замініть їх у разі потреби
- Заточування різальних лез
  - ! перед тим як заточувати, витягніть вилку з розетки**
  - у разі пошкодження лез твердими предметами заточіть їх маленьким гладеньким напилком
  - ми, однак, рекомендуємо звертатись для заточування до спеціаліста
  - після заточування лез змажте їх
- Зберігання ⑫
  - надійно закріпіть підвіску Н на стіні за допомогою 4 гвинтів (**не входять у комплект постачання**), вирівнявши їх по горизонталі
  - на час зберігання інструменту J поставте захисну кришку для лез
  - перед тим як підвішувати інструмент для зберігання, протріть різальні леза шматком тканини, просоченим оливою, щоб попередити корозію

- Якщо незважаючи на ретельну технологію виготовлення і перевірки інструмент все-таки вийде з ладу, його ремонт дозволяється виконувати лише в авторизованій сервісній майстерні для електроприладів SKIL
- надішліть **нерозібраний** інструмент разом з доказом купівлі до Вашого дилера або до найближчого центру обслуговування SKIL (адреси, а також діаграма обслуговування пристрою, подаються на сайті [www.skil.com](http://www.skil.com))

## УСУНЕННЯ НЕПОЛАДОК

- Нижче наведено перелік несправностей, їх можливих причин і корективних дій (якщо за їх допомогою вирішити проблему не вдається, зверніться до дилера або у сервісний центр)
- ! **перед тим як шукати несправність, вимкніть інструмент і витягніть вилку**
- ★ Не вмикається або раптово вимикається мотор
  - пошкодження розетки живлення -> використовуйте іншу розетку
  - вилку не вставлено у розетку -> вставте вилку
  - пошкоджено продовжувач -> замініть продовжувач
- ★ Інструмент періодично вимикається
  - пошкоджено продовжувач -> замініть продовжувач
  - пошкоджено внутрішню проводку -> зверніться до дилера або у сервісний центр
  - пошкоджено вимикач живлення -> зверніться до дилера або у сервісний центр
- ★ Працює тільки двигун, леза не рухаються
  - внутрішня помилка -> зверніться до дилера або у сервісний центр
- ★ Нагріваються різальні леза
  - різальні леза затупилися -> заточіть леза
  - різальні леза мають зазублини -> огляньте леза
  - через брак змазки виникає надто сильне тертя -> змажте леза

## ОХОРОНА НАВКОЛИШНЬОЇ СЕРЕДИ

- **Не викидайте електроінструмент, приналежності та упаковку разом зі звичайним сміттям** (тільки для країн ЄС)
  - відповідно до європейської директиви 2012/19/ЄС щодо утилізації старих електричних та електронних приладів, в залежності з місцевим законодавством, електроінструмент, який перебував в експлуатації повинен бути утилізований окремо, безпечним для навколишнього середовища шляхом
  - малюнок 13 нагадає вам про це

## ДЕКЛАРАЦІЯ ПРО ВІДПОВІДНІСТЬ СТАНДАРТАМ СЕ

- Ми заявляємо під нашу виключну відповідальність, що описаний в "Технічні дані" продукт відповідає таким нормам або нормативним документам: EN 60745, EN 61000, EN 55014 у відповідності до положень директив 2004/108/EG, 2006/42/EG, 2000/14/EG, 2011/65/EG

- **Технічні документи в:** SKIL Europe BV (PT-SEU/ENG1), 4825 BD Breda, NL

Marijn van der Hoofden  
Operations & Engineering

Olaf Dijkgraaf  
Approval Manager



SKIL Europe BV, 4825 BD Breda, NL

19.12.2013

## ШУМ/ВІБРАЦІЯ

- Зміряний відповідно до EN 60745 рівень тиску звуку даного інструменту 78 дБ(А) і потужність звуку 98 дБ(А) (стандартне відхилення: 3 дБ), і вібрація 2,1 м/с<sup>2</sup> (ручна методика; похибка K = 1,5 м/с<sup>2</sup>)
- Гарантований рівень звукової потужності LWA, який виміряно згідно зі стандартом 2000/14/EG нижчий за 103 дБ(А) (процедура оцінки відповідності згідно з Додатком V)
- Рівень вібрації було виміряно у відповідності зі стандартизованим випробуванням, що міститься в EN 60745; дана характеристика може використовуватися для порівняння одного інструмента з іншим, а також для попередньої оцінки впливу вібрації під час застосування даного інструмента для вказаних цілей
  - при використанні інструмента в інших цілях або з іншими/несправними допоміжними пристосуваннями рівень впливу вібрації може значно **підвищуватися**
  - у періоди, коли інструмент вимкнений або функціонує без фактичного виконання роботи, рівень впливу вібрації може значно **знижуватися**
- ! **захистіть себе від впливу вібрації, підтримуючи інструмент і його допоміжні пристосування в справному стані, підтримуючи руки в теплі, а також правильно організовуючи свій робочий процес**

GR

Ψαλίδι μπουρντούρας

0745

## ΕΙΣΑΓΩΓΗ

- Αυτό το εργαλείο έχει σχεδιαστεί για την περποίηση φυσικών φρακτών και θάμνων, και προορίζεται μόνο για οικιακή χρήση
- Αυτό το εργαλείο δεν προορίζεται για επαγγελματική χρήση
- **Διαβάστε προσεκτικά τις οδηγίες πριν από τη χρήση και φυλάξτε τις για μελλοντική αναφορά** ③
- **Δώστε ιδιαίτερη προσοχή στις οδηγίες ασφαλείας και στις προειδοποιήσεις - η μη τήρηση αυτών των οδηγιών και προειδοποιήσεων θα μπορούσε να προκαλέσει σοβαρές σωματικές βλάβες**
- Βεβαιωθείτε ότι η συσκευασία περιέχει όλα τα εξαρτήματα που απεικονίζονται στο σχέδιο ②
- Όταν κάποια εξαρτήματα λείπουν ή έχουν φθορές, παρακαλούμε επικοινωνήστε με τον αντιπρόσωπό σας

## ΤΕΧΝΙΚΑ ΧΑΡΑΚΤΗΡΙΣΤΙΚΑ ①

### ΜΕΡΗ ΤΟΥ ΕΡΓΑΛΕΙΟΥ ②

- A Υποδοχή καλώδιου
- B Διακόπτης εμπρόσθιας λαβής
- C Διακόπτης οπίσθιας λαβής
- D Κοπτικές λεπίδες
- E Προφυλακτήρας
- F Κάλυμμα προστασίας άκρου λεπίδας
- G Σχισμές αερισμού
- H Ράγα αποθήκευσης (δεν παρέχονται οι βίδες)
- J Κάλυμμα λεπίδας

## ΑΣΦΑΛΕΙΑ

### ΓΕΝΙΚΕΣ ΥΠΟΔΕΙΞΕΙΣ ΑΣΦΑΛΕΙΑΣ

**ΠΡΟΕΙΔΟΠΟΙΗΣΗ!** Διαβάστε όλες τις προειδοποιητικές υποδείξεις. Αμέλειες κατά την τήρηση των προειδοποιητικών υποδείξεων μπορεί να προκαλέσουν ηλεκτροπληξία, κίνδυνο πυρκαγιάς ή/και σοβαρούς τραυματισμούς. **Φυλάξτε όλες τις προειδοποιητικές υποδείξεις και οδηγίες για κάθε μελλοντική χρήση.** Ο ορισμός "ηλεκτρικό εργαλείο" που χρησιμοποιείται στις προειδοποιητικές υποδείξεις αναφέρεται σε ηλεκτρικά εργαλεία που τροφοδοτούνται από το ηλεκτρικό δίκτυο (με ηλεκτρικό καλώδιο) καθώς και σε ηλεκτρικά εργαλεία που τροφοδοτούνται από μπαταρία (χωρίς ηλεκτρικό καλώδιο).

#### 1) ΑΣΦΑΛΕΙΑ ΣΤΟ ΧΩΡΟ ΕΡΓΑΣΙΑΣ

- a) Διατηρείτε το χώρο που εργάζεστε καθαρό και καλά φωτισμένο. Αταξία στο χώρο που εργάζεστε ή μη φωτισμένες περιοχές εργασίας μπορεί να οδηγήσουν σε ατυχήματα.
- b) Μην εργάζεστε με το ηλεκτρικό εργαλείο σε περιβάλλον που υπάρχει κίνδυνος έκρηξης, στο οποίο υπάρχουν εύφλεκτα υγρά, αέρια ή σκόνη. Τα ηλεκτρικά εργαλεία μπορεί να δημιουργήσουν σπινθηρισμό ο οποίος μπορεί να αναφλέξει τη σκόνη ή τις αναθυμιάσεις.
- c) Όταν χρησιμοποιείτε το ηλεκτρικό εργαλείο κρατάτε τα παιδιά κι άλλα τυχόν πρόσωπα μακριά από το χώρο που εργάζεστε. Σε περίπτωση που άλλα άτομα αποσπάσουν την προσοχή σας μπορεί να χάσετε τον έλεγχο του μηχανήματος.

#### 2) ΗΛΕΚΤΡΙΚΗ ΑΣΦΑΛΕΙΑ

- a) Το φως του καλώδιου του ηλεκτρικού εργαλείου πρέπει να ταιριάζει στην αντίστοιχη πρίζα. Δεν επιτρέπεται με κανένα τρόπο η μετασκευή του φως. Μη χρησιμοποιείτε προσαρμοστικά φως σε συνδυασμό με ηλεκτρικά εργαλεία συνδεδεμένα με τη γη (γειωμένα). Αθικτα φως και κατάλληλες πρίζες μειώνουν τον κίνδυνο ηλεκτροπληξίας.
- b) Αποφεύγετε την επαφή του σώματός σας με γειωμένες επιφάνειες όπως σωλήνες, θερμαντικά σώματα (καλοριφέρ), κουζίνες και ψυγεία. Όταν το σώμα σας είναι γειωμένο αυξάνεται ο κίνδυνος ηλεκτροπληξίας.
- c) Μην εκθέτετε το ηλεκτρικό εργαλείο στη βροχή ή την υγρασία. Η διείσδυση νερού στο ηλεκτρικό εργαλείο αυξάνει τον κίνδυνο ηλεκτροπληξίας.

d) Μη χρησιμοποιείτε το καλώδιο για να μεταφέρετε ή ν' αναρτήσετε το ηλεκτρικό εργαλείο ή για να βγάλετε το φως από την πρίζα. Κρατάτε το καλώδιο μακριά από υψηλές θερμοκρασίες, λάδια, κοφτερές ακμές ή κινούμενα εξαρτήματα. Τυχόν χαλασμένα ή μπερδεμένα καλώδια αυξάνουν τον κίνδυνο ηλεκτροπληξίας.

- e) Όταν εργάζεστε με το ηλεκτρικό εργαλείο στο ύπαιθρο χρησιμοποιείτε πάντοτε καλώδια επιμήκυνσης (μπαλαντάζες) που έχουν εγκριθεί για χρήση σε εξωτερικούς χώρους. Η χρήση καλωδίων επιμήκυνσης εγκριμένων για εργασία σε εξωτερικούς χώρους μειώνει τον κίνδυνο ηλεκτροπληξίας.
- f) Όταν η χρήση του ηλεκτρικού εργαλείου σε υγρό περιβάλλον είναι αναπόφευκτη, τότε χρησιμοποιήστε έναν προστατευτικό διακόπτη διαρροής. Η χρήση ενός προστατευτικού διακόπτη διαρροής ελατώνει τον κίνδυνο ηλεκτροπληξίας.

#### 3) ΑΣΦΑΛΕΙΑ ΠΡΟΣΩΠΩΝ

- a) Να είστε πάντοτε προσεκτικός/προσεκτική, να δίνετε προσοχή στην εργασία που κάνετε και να χειρίζεστε το ηλεκτρικό εργαλείο με περίσκεψη. Μην κάνετε χρήση του ηλεκτρικού εργαλείου όταν είσθε κουρασμένος/κουρασμένη ή όταν βρισκόσθε υπό την επιρροή ναρκωτικών, οινοπνεύματος ή φαρμάκων. Μια στιγμιαία απροσεξία κατά το χειρισμό του ηλεκτρικού εργαλείου μπορεί να οδηγήσει σε σοβαρούς τραυματισμούς.
- b) Φοράτε προστατευτικά ενδύματα και πάντοτε προστατευτικά γυαλιά. Όταν φοράτε ενδύματα ασφαλείας, ανάλογα με το υπό χρήση ηλεκτρικό εργαλείο, όπως προσωπίδα προστασίας από σκόνη, αντιολισθητικά παπούτσια ασφαλείας, κράνη ή ωασιπίδες, μειώνεται ο κίνδυνος τραυματισμών.
- c) Αποφεύγετε την αθέλητη εκκίνηση. Βεβαιωθείτε ότι το ηλεκτρικό εργαλείο έχει αποζευχτεί πριν το συνδέσετε με το ηλεκτρικό δίκτυο ή/και με την μπαταρία καθώς και πριν το παραλάβετε ή το μεταφέρετε. Όταν μεταφέρετε το ηλεκτρικό εργαλείο έχοντας το δάχτυλό σας στο διακόπτη ή όταν συνδέσετε το μηχανήμα με την πηγή ρεύματος όταν αυτό είναι ακόμη συζευγμένο, τότε δημιουργείται κίνδυνος τραυματισμών.
- d) Αφαιρείτε από τα ηλεκτρικά εργαλεία πριν τα θέσετε σε λειτουργία τυχόν συναρμολογημένα χρησιμοποιήσιμα εργαλεία ή κλειδιά. Ένα εργαλείο ή κλειδί συναρμολογημένο στο περιστρεφόμενο εξάρτημα ενός ηλεκτρικού εργαλείου μπορεί να οδηγήσει σε τραυματισμούς.
- e) Μην υπερκτιμάτε τον εαυτό σας. Φροντίζετε για την ασφαλή στήριξη του σώματός σας και διατηρείτε πάντοτε την ισορροπία σας. Αυτό σας επιτρέπει τον καλύτερο έλεγχο το ηλεκτρικού εργαλείου σε περιπτώσεις απροσδόκητων καταστάσεων.
- f) Φοράτε κατάλληλη ενδυμασία εργασίας. Μη φοράτε φαρδιά ενδύματα ή κοσμήματα. Κρατάτε τα μαλλιά σας, τα ενδύματα σας και τα γάντια σας μακριά από τα κινούμενα εξαρτήματα. Χαλαρή ενδυμασία, κοσμήματα και μακριά μαλλιά μπορεί να εμπλακούν στα κινούμενα εξαρτήματα.

- g) Αν υπάρχει η δυνατότητα συναρμολόγησης διατάξεων αναρρόφησης ή συλλογής σκόνης, βεβαιωθείτε αν οι διατάξεις αυτές είναι συνδεμένες καθώς κι αν χρησιμοποιούνται σωστά. Η χρήση μιας αναρρόφησης σκόνης μπορεί να ελαττώσει τον κίνδυνο που προκαλείται από τη σκόνη.

#### 4) ΧΡΗΣΗ ΚΙ ΕΠΙΜΕΛΗΣ ΧΕΙΡΙΣΜΟΣ ΤΩΝ ΗΛΕΚΤΡΙΚΩΝ ΕΡΓΑΛΕΙΩΝ

- a) Μην υπερφορτώνετε το ηλεκτρικό εργαλείο. Χρησιμοποιείτε για την εκάστοτε εργασία σας το ηλεκτρικό εργαλείο που προορίζεται γι'αυτήν. Με το κατάλληλο ηλεκτρικό εργαλείο εργάζεσθε καλύτερα και ασφαλέστερα στην αναφερόμενη περιοχή ισχύος.
- b) Μη χρησιμοποιήσετε ποτέ ένα ηλεκτρικό εργαλείο του οποίου ο διακόπτης ON/OFF είναι χαλασμένος. Ένα ηλεκτρικό εργαλείο το οποίο δεν μπορεί να θεθεί πλέον σε ή εκτός λειτουργίας είναι επικίνδυνο και πρέπει να επισκευαστεί.
- c) Βγάζετε το φως από την πρίζα και/ή αφαιρέστε την μπαταρία πριν διεξάγετε στο εργαλείο μια οποιαδήποτε εργασία ρύθμισης, πριν αλλάξετε ένα εξάρτημα ή όταν πρόκειται να διαφυλάξετε/ να αποθηκεύσετε το εργαλείο. Αυτά τα προληπτικά μέτρα ασφαλείας μειώνουν τον κίνδυνο από τυχόν αθέλητη εκκίνηση του ηλεκτρικού εργαλείου.
- d) Διαφυλάγετε τα ηλεκτρικά εργαλεία που δε χρησιμοποιείτε μακριά από παιδιά. Μην αφήνετε άτομα που δεν είναι εξοικειωμένα με το ηλεκτρικό εργαλείο ή δεν έχουν διαβάσει αυτές τις οδηγίες χρήσης να το χρησιμοποιήσουν. Τα ηλεκτρικά εργαλεία είναι επικίνδυνα όταν χρησιμοποιούνται από άπειρα πρόσωπα.
- e) Να περιποιήστε προσεκτικά το ηλεκτρικό σας εργαλείο και να ελέγχετε, αν τα κινούμενα τμήματα του λειτουργούν άψογα και δεν μπλοκάρουν, ή μήπως έχουν χαλάσει ή σπάσει εξαρτήματα, τα οποία επηρεάζουν έτσι αρνητικά τον τρόπο λειτουργίας του ηλεκτρικού εργαλείου. Δώστε τυχόν χαλασμένα εξαρτήματα του ηλεκτρικού εργαλείου για επίσκεψη πριν το χρησιμοποιήσετε πάλι. Η ανεπαρκής συντήρηση των ηλεκτρικών εργαλείων αποτελεί αιτία πολλών ατυχημάτων.
- f) Διατηρείτε τα κοπτικά εργαλεία κοφτερά και καθαρά. Τα κοπτικά εργαλεία που συντηρούνται με προσοχή μπορούν να οδηγηθούν εύκολα και να ελεγχθούν καλύτερα.
- g) Χρησιμοποιείτε τα ηλεκτρικά εργαλεία, τα εξαρτήματα, τα χρησιμοποιήσιμα εργαλεία κτλ. σύμφωνα με τις παρούσες οδηγίες καθώς. Λαμβάνετε ταυτόχρονα υπόψη σας τις συνθήκες εργασίας και την υπό εκτέλεση εργασία. Η χρήση του ηλεκτρικού εργαλείου για άλλες εκτός από τις προβλεπόμενες εργασίες μπορεί να δημιουργήσει επικίνδυνες καταστάσεις.
- #### 5) SERVICE
- a) Δίνετε το ηλεκτρικό σας εργαλείο για επίσκεψη από άριστα ειδικευμένο προσωπικό, μόνο με γνήσια ανταλλακτικά. Έτσι εξασφαλίζεται η διατήρηση της ασφάλειας του ηλεκτρικού εργαλείου.

## ΕΙΔΙΚΕΣ ΟΔΗΓΙΕΣ ΑΣΦΑΛΕΙΑΣ ΓΙΑ ΨΑΛΙΔΙΑ ΜΠΟΡΝΤΟΥΡΑΣ

### ΠΡΙΝ ΑΠΟ ΤΗ ΧΡΗΣΗ

- Πριν χρησιμοποιήσετε το εργαλείο για πρώτη φορά, σας συνιστούμε να λάβετε πρακτικές πληροφορίες
- Το εργαλείο αυτό δεν προορίζεται για χρήση από άτομα (συμπεριλαμβανομένων παιδιών) με μειωμένες φυσικές, αισθητικές ή νοητικές ικανότητες, ή από άτομα χωρίς εμπειρία ή γνώση, εκτός και αν επιβλέπονται ή εάν τους έχουν δοθεί οδηγίες σχετικά με τη χρήση του εργαλείου από άτομα υπεύθυνα για την ασφάλειά τους
- Βεβαιωθείτε ότι τα παιδιά δεν παίζουν με το εργαλείο
- Μην αφήνετε το εργαλείο αβύλακτο
- Να χρησιμοποιείτε το εργαλείο μόνο στο φως της ημέρας ή με κατάλληλο τεχνητό φωτισμό
- Μην κόβετε φυσικούς φράκτες όταν είναι βρεγμένοι
- Ποτέ μη χρησιμοποιείτε το εργαλείο όταν ο προστατευτικός οδηγός είναι ελαττωματικός
- Βεβαιωθείτε ότι η τάση του παρεχόμενου ρεύματος είναι ίδια με την τάση που υποδεικνύεται στην πινακίδα δεδομένων του εργαλείου (εργαλεία που φέρουν την ένδειξη 230V ή 240V μπορούν να συνδεθούν επίσης σε πρίζα 220V)
- Ελέγξτε τη λειτουργία του εργαλείου πριν από κάθε χρήση, και σε περίπτωση βλάβης, πάτε το για επισκευή σε κάποιο εξειδικευμένο άτομο - ποτέ μην ανοίγετε μόνοι σας το εργαλείο
- Ελέγχετε τακτικά το καλώδιο και σε περίπτωση βλάβης, φροντίστε να αντικατασταθούν από εξειδικευμένο άτομο
- Χρησιμοποιείτε μόνο προέκταση καλωδίου κατάλληλη για υπαίθρια χρήση και εξοπλισμένη με αδιάβροχο φως και πρίζα σύνδεσης
- Χρησιμοποιείτε ασφαλείς, τελειώς ξετυλιγμένες προεκτάσεις καλωδίου με χωρητικότητα 16 Amps
- Να επιθεωρείτε κατά διαστήματα τόν καλώδιο προέκτασης και να το αντικαταστήσετε εάν έχει ζημιά (το ακατάλληλο καλώδιο προέκτασης κρύβει κινδύνους)
- Κατά το χειρισμό του εργαλείου σε υγρό περιβάλλον, να χρησιμοποιείτε συσκευή προστασίας από διαρροή ρεύματος (RCD) με ρεύμα ενεργοποίησης 30 mA το μέγιστο
- Πριν από τη χρήση, να επιθεωρείτε σχολαστικά την περιοχή κοπής και να αφαιρείτε όλα τα ξένα αντικείμενα που μπορεί να παγιδευτούν στις λεπίδες κοπής (όπως πέτρες, καρφιά, σφυροπηλεγμένα, ή μεταλλικά σπυρίγματα φυτών)

### ΚΑΤΑ ΤΗ ΧΡΗΣΗ

- Φοράτε προστατευτικά γάντια, εφαρμοστά ενδύματα και γερά παπούτσια
- Μη χρησιμοποιείτε το εργαλείο ξυπόλητοι ή φορώντας σαγιονάρες ή σανδάλια
- Πάντα να φοράτε μακρύ παντελόνι και μπλουζα με μακριά μανίκια κατά το χειρισμό του εργαλείου
- Φροντίστε τα άλλα άτομα και τα ζώα να βρίσκονται σε απόσταση 5 μέτρων κατά τη χρήση του εργαλείου
- Να πατάτε γερά κατά την εργασία (χωρίς να γέρνετε υπερβολικά, ειδικά όταν είστε επάνω σε σκαμπό ή σκάλα)

- Φροντίστε ώστε όλα τα μέρη του σώματος να είναι μακριά από τις λεπίδες, μην αφαιρείτε τα κομμένα υλικά και μην κρατάτε τα υλικά που θα κόψετε όταν οι λεπίδες είναι σε κίνηση, και βεβαιωθείτε ότι ο διακόπτης είναι σβησμένος κατά την απομάκρυνση των σφηνωμένων υλικών (μία στιγμή απροσεξίας κατά το χειρισμό του εργαλείου αρκεί για να προκληθεί σοβαρός ατομικός τραυματισμός)
- Φροντίστε το καλώδιο (προέκτασης) να είναι μακριά από την περιοχή κοπής (το καλώδιο κατά τη λειτουργία μπορεί να είναι κρυμμένο μέσα στους θάμνους και οι λεπίδες μπορεί να το κόψουν κατά λάθος)
- Κρατήστε το ηλεκτρικό εργαλείο από τις μονωμένες επιφάνειες συγκράτησης, καθώς οι λεπίδες κοπής μπορεί να έρθουν σε επαφή με κρυμμένα καλώδια ή το καλώδιο της συσκευής (η επαφή με ηλεκτροφόρο καλώδιο από τις λεπίδες ενδέχεται να κάνει ηλεκτροφόρα τα εκτεθειμένα μεταλλικά μέρη του ηλεκτρικού εργαλείου και να προκληθεί ηλεκτροπληξία στον χειριστή)
- Μην πατάτε, μην συμπιέζετε και μην τραβάτε το καλώδιο (προέκτασης)
- Προστατέψτε το καλώδιο (προέκτασης) από θερμότητα, τα λάδια και τα αιχμηρά άκρα
- Σε περίπτωση ηλεκτρικής ή μηχανικής δυσλειτουργίας, σταματήστε αμέσως το εργαλείο και βγάλτε το από την πρίζα

#### ΜΕΤΑ ΤΗ ΧΡΗΣΗ

- Να απενεργοποιείτε πάντοτε το εργαλείο και να βγάψτε το φιν από την πρίζα μετά τη χρήση
- Να μεταφέρετε το εργαλείο από τη χειρολαβή του με τις λεπίδες κοπής σταματημένες και, κατά τη μεταφορά ή την αποθήκευση του εργαλείου - πάντοτε να τοποθετείτε το κάλυμμα των λεπίδων (με το σωστό χειρισμό του εργαλείου περιορίζεται η πιθανότητα ατομικού τραυματισμού από τις λεπίδες κοπής)
- Αποθηκεύστε το εργαλείο σε εσωτερικούς χώρους σε μέρος δροσερό και κλειδωμένο, μακριά από παιδιά

#### ΕΠΕΞΗΓΗΣΗ ΤΩΝ ΣΥΜΒΟΛΩΝ ΣΤΟ ΕΡΓΑΛΕΙΟ

- ③ Διαβάστε το εγχειρίδιο οδηγιών πριν από τη χρήση
- ④ Μην εκθέτετε το εργαλείο στη βροχή
- ⑤ Να φοράτε προστατευτικά γυαλιά και προστατευτικά μέσα ακοής
- ⑥ Να αποσυνδέετε αμέσως το φιν εάν το καλώδιο (προέκτασης) πάθει ζημιά ή κοπεί κατά την εργασία
- ⑦ Διπλή μόνωση (δεν απαιτείται καλώδιο γείωσης)

#### ΧΡΗΣΗ

- Υποδοχή καλωδίου ⑧
  - κρεμάστε τη θηλιά του καλωδίου προέκτασης επάνω απ' την υποδοχή Α όπως εικονίζεται
  - τραβήξτε γερά για να στερεωθεί το καλώδιο προέκτασης
- Διακόπτης ασφαλείας δύο χεριών ⑨
  - Εμπνέει την αβέλπη ενεργοποίηση του εργαλείου - ενεργοποιήστε το εργαλείο πιέζοντας τόσο το διακόπτη Β όσο και το διακόπτη C
  - απενεργοποιήστε το εργαλείο απελευθερώνοντας είτε το διακόπτη Β ή το διακόπτη C

- Χειρισμός του εργαλείου
  - ! αρχίστε την κοπή μόνο εφόσον το μοτέρ είναι σε λειτουργία
  - ! μην κόβετε φυτά που βρίσκονται κοντά στο έδαφος για να αποφύγετε τυχόν ζημιά στις λεπίδες κοπής από χρώματα ή άμμο D
  - ! μην παραζορίζετε το εργαλείο κόβοντας μίσχους με πάχος μεγαλύτερο των 14 mm
  - απομακρύνετε το εργαλείο από την περιοχή κοπής, προτού το σβήσετε
  - ! μετά το σβήσιμο του εργαλείου, οι λεπίδες θα συνεχίσουν να κινούνται για μερικά δευτερόλεπτα
- Κάλυμμα προστασίας άκρου λεπίδας F ②
  - εμποδίζει το κλότσημα του εργαλείου εάν ακουμπήσει σε άκαμπτα αντικείμενα (όπως στύλους περιφράξης ή τοίχους)
  - προφυλάσσει τα άκρα της λεπίδας από φθορές
- Κλάδεμα φυσικών φρακτών ⑩
  - αρχικά κλαδέψτε τα πλαινά του φυσικού φράκτη (από κάτω προς τα επάνω), και μετά κόψτε την κορυφή
  - κλαδέψτε τα πλαινά ενός φυσικού φράκτη με τέτοιο τρόπο ώστε να είναι λίγο πιο στενός στο επάνω μέρος
  - χρησιμοποιήστε πριόνι ή ψαλίδι φυτών για να κόψετε παχύτερα κλαδιά
- Πώς να κρατάτε και να οδηγείτε το εργαλείο
  - να κρατάτε το εργαλείο σφικτά με τα δύο χέρια και φροντίστε να στέκεστε σταθερά
  - ! ενώ εργάζεστε, να κρατάτε πάντα το εργαλείο από τη/τις λαβή/ές με γκρι χρώμα ⑪
  - καθοδηγήστε το εργαλείο ώστε να είναι εμπρός από εσάς
  - πάντα να φροντίζετε ώστε το καλώδιο προέκτασης να απομακρύνεται από το σημείο εργασίας
  - αρχίστε το κλάδεμα κοντά στην πρίζα παροχής ρεύματος και απομακρυνθείτε όσο εργάζεστε

#### ΟΔΗΓΙΕΣ ΕΦΑΡΜΟΓΗΣ

- Για το κλάδεμα ενός φυσικού φράκτη σε σταθερό ύψος
  - δέστε ένα κομμάτι σπάγγο κατά το μήκος του φυσικού φράκτη στο ύψος που θέλετε
  - κλαδέψτε το φυσικό φράκτης λίγο επάνω από το σπάγκο
- Συνιστώμενοι χρόνοι κοπής / κλαδέματος (Δυτική Ευρώπη)
  - κλάδεμα φυλλοβόλων φυσικών φρακτών τον Ιούνιο και τον Οκτώβριο
  - κλάδεμα αειθαλών φυσικών φρακτών τον Απρίλιο και τον Αύγουστο
  - κλάδεμα κωνοφόρων και άλλων θάμνων ταχεία ανάπτυξης κάθε 6 εβδομάδες, από το Μάιο μέχρι τον Οκτώβριο

#### ΣΥΝΤΗΡΗΣΗ / ΣΕΡΒΙΣ

- Αυτό το εργαλείο δεν προορίζεται για επαγγελματική χρήση
- Φροντίστε το εργαλείο, το καλώδιο και οι λεπίδες κοπής να είναι καθαρές
  - ! αφαιρέστε την πρίζα πριν το καθαρίσμα

- καθαρίστε το εργαλείο με ένα ελαφρά βρεγμένο πανί (μην χρησιμοποιείτε απορρυπαντικά ή διαλυτικά)
- Καθαρίζετε τις σχισμές εξαερισμού G ② τακτικά είτε με βούρτσια είτε με συμπιεσμένο αέρα
- μετά τη χρήση, πάντοτε καθαρίζετε προσεκτικά και να λιπαίνετε ελαφρά τις λεπίδες κοπής
- ! **να φοράτε γάντια κατά το χειρισμό ή τον καθαρισμό των λεπίδων κοπής**
- Να ελέγχετε τακτικά την κατάσταση των λεπίδων κοπής και την καλή σύσφιξη των βιδών των λεπίδων
- Να ελέγχετε τακτικά για φθαρμένα ή σπασμένα εξαρτήματα και να φροντίζετε για την επισκευή ή αντικατάστασή τους εάν είναι απαραίτητο
- Ακόνισμα των λεπίδων κοπής
  - ! **αφαιρέστε την πρίζα πριν το ακόνισμα**
  - να ακονίζετε τις λεπίδες κοπής με μικρή, ψιλή λίμα, εάν φθαρούν από κάποιο σκληρό αντικείμενο
  - συνιστούμε πάντως, να αναθέσετε το ακόνισμα των λεπίδων σε κάποιον ειδικό
  - να λιπαίνετε τις λεπίδες κοπής μετά το ακόνισμα
- Αποθήκευση ⑫
  - να στερεώστε καλά στον τοίχο τη ράγα αποθήκευσης H με 4 βίδες (**δεν παρέχονται**) και να την οριζοντιώσετε
  - χρησιμοποιήστε το κάλυμμα των λεπίδων J κατά την αποθήκευση του εργαλείου
  - πριν από την αποθήκευση του εργαλείου, σκουπίστε τις λεπίδες κοπής με πανί εμποτισμένο σε λάδι για προστασία από τη διάβρωση
- Αν παρ' όλες τις επιμελημένες μεθόδους κατασκευής κι ελέγχου το εργαλείο σταματήσει κάποτε να λειτουργεί, τότε η επισκευή του πρέπει να αναθεθεί σ' ένα εξουσιοδοτημένο συνεργείο για ηλεκτρικά εργαλεία της SKIL
  - στείλτε το εργαλείο **χωρίς να το αποσυναρμολογήσετε** μαζί με την απόδειξη αγοράς στο κατάστημα από το οποίο το αγοράσατε ή στον πλησιέστερο σταθμό τεχνικής εξυπηρέτησης της SKIL (θα βρείτε τις διευθύνσεις και το διάγραμμα συντήρησης του εργαλείου στην ιστοσελίδα [www.skil.com](http://www.skil.com))

#### ΑΝΤΙΜΕΤΩΠΙΣΗ ΠΡΟΒΛΗΜΑΤΩΝ

- Στον παρακάτω κατάλογο παρατίθενται συμπτώματα βλαβών, πιθανές αιτίες και επανορθωτικές ενέργειες (εάν με αυτά δεν εντοπιστεί και αποκατασταθεί το πρόβλημα, επικοινωνήστε με τον αντιπρόσωπο ή το κέντρο σέρβις)
  - ! **πριν από τη διερεύνηση του προβλήματος, κλείστε το διακόπτη του εργαλείου και βγάλτε το από την πρίζα**
- ★ Το μοτέρ δεν ξεκινά ή σταματά απότομα
  - υπάρχει πρόβλημα στην πρίζα -> χρησιμοποιήστε άλλη πρίζα
  - το φις δεν έχει συνδεθεί -> συνδέστε το φις
  - το καλώδιο προέκτασης έχει ζημιά -> αντικαταστήστε το καλώδιο προέκτασης
- ★ Το εργαλείο κάνει διακοπές
  - το καλώδιο προέκτασης έχει ζημιά -> αντικαταστήστε το καλώδιο προέκτασης

- ελαττωματική εσωτερική καλωδίωση -> επικοινωνήστε με τον αντιπρόσωπο ή το κέντρο σέρβις
- ελαττωματικός διακόπτης on/off -> επικοινωνήστε με τον αντιπρόσωπο ή το κέντρο σέρβις
- ★ Το μοτέρ λειτουργεί αλλά οι λεπίδες δεν κινούνται
  - εσωτερική βλάβη -> επικοινωνήστε με τον αντιπρόσωπο ή το κέντρο σέρβις
- ★ Οι λεπίδες κοπής είναι πολύ θερμές
  - οι λεπίδες κοπής έχουν στομαώσει -> φροντίστε για το ακόνισμα των λεπίδων
  - οι λεπίδες κοπής έχουν αμυξές -> φροντίστε για την επιθεώρηση των λεπίδων
  - υπερβολική τριβή λόγω έλλειψης λιπαντικού -> λιπάνετε τις λεπίδες

#### ΠΕΡΙΒΑΛΛΟΝ

- **Μην πετάτε τα ηλεκτρικά εργαλεία, εξαρτήματα και συσκευασία στον κάδο οικιακών απορριμμάτων** (μόνο για τις χώρες της ΕΕ)
  - σύμφωνα με την ευρωπαϊκή οδηγία 2012/19/ΕΚ περί ηλεκτρικών και ηλεκτρονικών συσκευών και την ενσωμάτωσή της στο εθνικό δίκαιο, τα ηλεκτρικά εργαλεία πρέπει να συλλέγονται ξεχωριστά και να επιστρέφονται για ανακύκλωση με τρόπο φιλικό προς το περιβάλλον
  - το σύμβολο ⑬ θα σας το θυμίσει αυτό όταν έλθει η ώρα να πετάξετε τις

#### ΔΗΛΩΣΗ ΣΥΜΜΟΡΦΩΣΗΣ CE

- Δηλώνουμε υπευθύνως ότι το προϊόν που περιγράφεται στα "Τεχνικά χαρακτηριστικά" εκπληρώνει τους εξής κανονισμούς ή κατασκευαστικές συστάσεις: EN 60745, EN 61000, EN 55014 σύμφωνα με τις διατάξεις των οδηγιών 2004/108/ΕΚ, 2006/42/ΕΚ, 2000/14/ΕΚ, 2011/65/ΕΕ
- **Τεχνικός φάκελος από:** SKIL Europe BV (PT-SEU/ENG1), 4825 BD Breda, NL

Marijn van der Hoofden  
Operations & Engineering

Olaf Dijkgraaf  
Approval Manager



SKIL Europe BV, 4825 BD Breda, NL

19.12.2013

#### ΘΟΡΥΒΟ/ΚΡΑΔΑΣΜΟΥΣ

- Μετρημένη σύμφωνα με EN 60745 η στάθμη ακουστικής πίεσης αυτού του εργαλείου ανέρχεται σε 78 dB(A) και η στάθμη ηχητικής ισχύος σε 98 dB(A) (κοινή απόκλιση: 3 dB), και ο κραδασμός σε 2,1 m/s<sup>2</sup> (μεθοδος χειρός/βραχίονα - ανασφάλεια K = 1,5 m/s<sup>2</sup>)
- Μέτρηση σύμφωνα με το 2000/14/ΕΚ η εγγυημένη στάθμη ηχητικής ισχύος LWA είναι χαμηλότερη των 103 dB(A) (διαδικασία αξιολόγησης της Δήλωσης συμβατότητας σύμφωνα με το παράρτημα V)
- Το επίπεδο παραγωγής κραδασμών έχει μετρηθεί σύμφωνα με μια τυποποιημένη δοκιμή που αναφέρεται στο πρότυπο EN 60745 - μπορεί να χρησιμοποιηθεί για



τη σύγκριση ενός εργαλείου με ένα άλλο, καθώς και ως προκαταρκτική αξιολόγηση της έκθεσης στους κραδασμούς όταν το εργαλείο χρησιμοποιείται για τις εφαρμογές που αναφέρονται

- η χρήση του εργαλείου για διαφορετικές εφαρμογές ή με διαφορετικά ή κακοσυντηρημένα εξαρτήματα μπορεί να **αυξήσει** σημαντικά το επίπεδο έκθεσης
- όταν το εργαλείο είναι απενεργοποιημένο ή δουλεύει αλλά δεν εκτελεί την εργασία, το επίπεδο έκθεσης μπορεί να **μειωθεί** σημαντικά

**! προστατευτείτε από τις επιδράσεις των κραδασμών συντηρώντας σωστά το εργαλείο και τα εξαρτήματά του, διατηρώντας τα χέρια σας ζεστά και οργανώνοντας τον τρόπο εργασίας σας**

RO

**Mașină de tuns gard viu**

**0745**

## INTRODUCERE

- Acest instrument este conceput pentru tunderea gardului viu și al arbuștilor și este destinat exclusiv utilizării casnice
- Această sculă nu este destinată utilizării profesionale
- **Citiți cu atenție acest manual de instrucțiuni înainte de utilizare și păstrați-l pentru consultare ulterioară** ③
- **Acordați o atenție specială instrucțiunilor de securitate și avertizare; neglijarea acestora poate duce la vătămări grave**
- Verificați dacă ambalajul conține toate componentele așa cum se ilustrează în desenul ②
- În cazul în care lipsesc piese sau acestea sunt deteriorate, contactați distribuitorul

## DATE TEHNICE ①

### ELEMENTELE SCULEI ②

- A Clemă de prindere cablu
- B Comutator mâner anterior
- C Comutator mâner posterior
- D Lame de tăiere
- E Dispozitiv de protecție
- F Teacă de protecție pentru vârful lamei
- G Fantele de ventilație
- H Șină de depozitare (nu se furnizează împreună cu șuruburile)
- J Capac pentru lame

## SIGURANȚA

### INSTRUCȚIUNI DE SIGURANȚĂ GENERALE

**⚠ ATENȚIE!** Citiți toate indicațiile de avertizare și instrucțiunile. Nerespectarea indicațiilor de avertizare și a instrucțiunilor poate provoca electrocutare, incendii și/sau răni grave. **Păstrați toate indicațiile de avertizare și instrucțiunile în vederea utilizărilor viitoare.** Termenul de "sculă electrică" folosit în indicațiile de avertizare se referă la sculele electrice alimentate de la rețea (cu cablu de alimentare) și la sculele electrice cu acumulator (fără cablu de alimentare).

### 1) SIGURANȚA LA LOCUL DE MUNCĂ

- a) Păstrați-vă locul de muncă curat și bine iluminat.** Dezordinea la locul de muncă sau existența unor sectoare de lucru neiluminate poate duce la accidente.
- b) Nu folosiți mașina în medii cu pericol de explozie, acolo unde există lichide, gaze sau pulberi inflamabile.** Sculele electrice pot produce scânteii care să aprindă pulberile sau vaporii.
- c) Nu permiteți accesul copiilor și al altor persoane în timpul lucrului cu mașina.** Dacă vi se distrage atenția puteți pierde controlul asupra mașinii.

### 2) SECURITATE ELECTRICĂ

- a) Ștecherul de racordare a mașinii trebuie să se potrivească cu priza de alimentare. Nu este permisă în nici-un caz modificarea ștecherului. Nu folosiți adaptoare pentru ștechere la mașinile legate la pământ.** Ștecherele nemodificate și prizele de curent adecvate acestora reduc riscul de electrocutare.
- b) Evitați contactul corporal cu suprafețe legate la pământ ca țevi, radiatoare, plite electrice și frigider.** Există un risc crescut de electrocutare atunci când corpul dv. este și el legat la pământ.
- c) Nu lăsați mașina afară în ploaie sau în medii umede.** Riscul de electrocutare crește atunci când într-o sculă electrică pătrunde apă.
- d) Nu trageți niciodată mașina de cordonul de alimentare pentru a o transporta, a o atârna sau a scoate ștecherul din priza de curent. Feriți cordonul de alimentare de căldură, ulei, mυχii ascuți sau de subsansamble aflate în mișcare.** Un cordon de alimentare deteriorat sau înfășurat mărește riscul de electrocutare.
- e) Atunci când lucrați cu scula electrică în aer liber, folosiți numai cordoane prelungitoare autorizate pentru exterior.** Întrebuințarea unui cordon prelungitor adecvat utilizării în aer liber reduce riscul de electrocutare.
- f) Atunci când nu poate fi evitată utilizarea sculei electrice în medii umede, folosiți un întrerupător de circuit cu împământare.** Folosirea unei întrerupător de circuit cu împământare reduce riscul de electrocutare.

### 3) SECURITATEA PERSOANELOR

- a) Fiți vigilenți, fiți atenți la ceea ce faceți și procedați rațional atunci când lucrați cu scula electrică. Nu folosiți mașina dacă sunteți oboșiți sau vă aflați sub influența drogurilor, alcoolului sau a medicamentelor.** Un moment de neatenție în timpul lucrului cu mașina poate duce la răni grave.
- b) Purtați echipament de protecție personală și întotdeauna ochelari de protecție.** Folosirea echipamentelor de protecție a persoanei ca mască de protecție împotriva prafului, încălțăminte antiderapantă, cască de protecție sau aparat de protecție auditivă, în funcție de tipul și domeniul de folosire al sculei electrice, reduce riscul rănilor.
- c) Evitați o punere în funcțiune involuntară. Înainte de a introduce ștecherul în priză și/sau de a introduce acumulatorul în scula electrică, de a o ridica sau de a o transporta, asigurați-vă că aceasta este oprită.** Dacă atunci când transportați scula electrică țineți degetul pe întrerupător sau dacă porniți scula electrică înainte de a o racorda la rețeaua de curent, puteți provoca accidente.

- d) **Înainte de a pune mașina în funcțiune scoateți afară cheile reglabile și fixe.** O cheie reglabilă sau fixă, aflată într-o componentă de mașină care se rotește, poate provoca răniri.
- e) **Nu vă supraapreciați. Asigurați-vă o poziție stabilă și păstrați-vă întotdeauna echilibrul.** Astfel veți putea controla mai bine mașina în situații neașteptate.
- f) **Purtați îmbrăcăminte de lucru adecvată. Nu purtați haine largi sau podoabe. Țineți părul, îmbrăcămintea și mânușile departe de componente aflate în mișcare.** Îmbrăcămintea largă, podoabele și părul lung pot fi prinse de piesele aflate în mișcare.
- g) **Dacă există posibilitatea montării de echipamente și instalații de aspirare și colectare a prafului, asigurați-vă că acestea sunt conectate și folosite corect.** Folosirea unei instalații de aspirare a prafului poate duce la reducerea poluării cu praf.
- 4) MANEVRAȚI ȘI FOLOSIȚI CU GRIJĂ SCULELE ELECTRICE**
- a) **Nu suprasolicitați mașina. Folosiți scula electrică destinată executării lucrării dumneavoastră.** Cu scula electrică potrivită lucrăți mai bine și mai sigur în domeniul de putere specificat.
- b) **Nu folosiți scula electrică dacă are întreprătorul defect.** O sculă electrică, care nu mai poate fi pornită sau oprită este periculoasă și trebuie reparată.
- c) **Scoateți ștecherul afară din priză și/sau îndepărtați acumulatorul, înainte de a executa reglaje, a schimba accesoriul sau de a pune mașina la o parte.** Această măsură preventivă reduce riscul unei porniri involuntare a mașinii.
- d) **În caz de nefolosire păstrați mașinile la loc inaccesibil copiilor. Nu permiteți persoanelor care nu sunt familiarizate cu mașina sau care n-au citit prezentele instrucțiuni, să folosească mașina.** Sculele electrice sunt periculoase atunci când sunt folosite de persoane fără experiență.
- e) **Întrețineți-vă cu grijă mașina. Controlați dacă componentele mobile funcționează corect și dacă nu se blochează, dacă nu există piese defecte sau deteriorate, care să afecteze funcționarea mașinii. Înainte de a repune în funcțiune mașina, duceți-o la un atelier de asistență service pentru repararea sau înlocuirea pieselor deteriorate.** Multe accidente s-au datorat întreținerii defectuoase a sculelor electrice.
- f) **Păstrați accesoriile bine ascuțite și curate.** Accesoriile atent întreținute, cu muchii tăietoare bine ascuțite se blochează mai greu și pot fi conduse mai ușor.
- g) **Folosiți sculele electrice, accesoriile, dispozitivele de lucru etc. conform prezentelor instrucțiuni. Țineți seama de condițiile de lucru și de lucrarea care trebuie executată.** Întrebuințarea unor scule electrice destinate altor utilizări decât cele preconizate, poate duce la situații periculoase.
- 5) SERVICE**
- a) **Permiteți repararea mașinii dumneavoastră numai de către un specialist calificat și numai cu piese de schimb originale.** În acest mod este garantată menținerea siguranței de exploatare a mașinii.

## INSTRUCȚIUNI DE SIGURANȚĂ SPECIFICE PENTRU MAȘINILE DE TUNS GARD VIU

### ÎNAINTEA UTILIZĂRII

- Înaintea utilizării pentru prima dată a sculei este recomandat să primiți informații practice
- Aceasta sculă nu este destinată utilizării de către persoane (inclusiv copii) cu capacități reduse fizice, senzoriale sau mentale, sau fără experiență și cunoștințe, cu excepția cazului în care sunt supravegheați sau instruiți în privința folosirii sculei de către o persoană responsabilă pentru siguranța lor
- Asigurați-vă că copii nu se joacă cu scula
- Nu lăsați scula nesupravegheată
- Utilizați instrumentul numai în timpul zilei sau cu o sursă adecvată de lumină artificială
- Nu tundeți gardul viu dacă acesta este umed
- Nu utilizați niciodată instrumentul cu un dispozitiv de protecție defect
- Verificați întotdeauna dacă tensiunea de alimentare este aceeași cu tensiunea indicată pe plăcuța de identificare a sculei (sculele cu o specificație de 230V și 240V pot fi conectate și la alimentare de 220V)
- Înaintea fiecărei utilizări, verificați felul cum funcționează dispozitivul și în cazul unui defect, dați-l imediat să fie reparat de o persoană autorizată; niciodată să nu demontați dvs dispozitivul
- Verificați periodic cordonul și dacă este deteriorat cereți unei persoane calificate să le înlocuiască
- Folosiți doar un cablu prelungitor destinat utilizării în aer liber echipat cu un ștecher și o priză protejate contra stropirii
- Folosiți cabluri de prelungire derulate complet, protejate/izolate, cu o capacitate de 16 amperi
- Verificați periodic cablul prelungitor și înlocuiți-l dacă este deteriorat (**cordoanele de record necorespunzătoare pot fi periculoase**)
- Atunci când folosiți instrumentul în medii cu umiditate crescută, utilizați un dispozitiv de curent rezidual (RCD) cu un curent de declanșare de maxim 30 mA
- Înainte de utilizare, inspectați cu atenție zona de utilizare a mașinii de tuns gard viu și îndepărtați toate obiectele străine care pot fi agățate de lamele de tăiere (cum ar fi pietre, cuie, garduri de sârmă, suporturi de metal pentru plante)

### ÎN TIMPUL FUNCȚIONĂRII

- Purtați mânuși de protecție, îmbrăcămintă strânsă pe corp și încălțăminte robustă
- Nu utilizați instrumentul dacă sunteți desculț(ă) sau purtați sandale
- Purtați întotdeauna pantaloni și mâneci lungi atunci când utilizați instrumentul
- Nu utilizați instrumentul în apropierea altor persoane și animale la o distanță mai mică de 5 metri
- Mențineți o poziție sigură a corpului în timpul utilizării mașinii de tuns gard viu (nu vă întindeți corpul și membrele pentru a lucra, în special peste trepte și scări)
- **Feriți-vă toate părțile corpului de lamele de tăiere, nu îndepărtați materialele tăiate și nu țineți materialul care trebuie tăiat în timpul funcționării lamelor, asigurați-vă că întreprătorul este oprit atunci când curățați materialele blocate** (un moment de neatenție în timpul utilizării instrumentului poate avea ca rezultat vătămarea corporală gravă)

- **Feriți cablul prelungitor de zona de tăiere** (în timpul funcționării mașinii de tuns gard viu, cablul poate fi ascuns între arbuști și poate fi tăiat accidental de lame)
- **Apucați mașina numai de suprafețele izolate ale mânerelor, deoarece lamele de tăiere pot atinge fire ascunse sau propriul cablu** (lamele de tăiere care intră în contact cu un cablu electric aflat sub tensiune pot determina punerea sub tensiune a părților metalice expuse ale mașinii și pot cauza electrocutarea operatorului)
- Nu călcați, nu striviți și nu trageți de cablul prelungitor
- Protejați cablul prelungitor de căldură, umezi și contactul cu muchii ascuțite
- În cazul unor defecțiuni electrice sau mecanice deconectați imediat instrumentul și scoateți șnurul din priză

#### DUPĂ UTILIZARE

- Oprii întotdeauna instrumentul și scoateți-l din priză după utilizare
- **Transportați instrumentul ținându-l de mâner, cu lamele de tăiere oprite și, atunci când transportați sau depozitați instrumentul, montați întotdeauna capacul pentru lame** (utilizarea corectă a instrumentului va reduce posibila vătămare corporală cauzată de lamele de tăiere)
- Depozitați scula în interior, într-un loc uscat și încălzit, la care copiii să nu aibă acces

#### EXPLICAȚIA SIMBOLURILOR DE PE INSTRUMENT

- ③ **Citiți manual de instrucțiuni înainte de utilizare**
- ④ **Nu expuneți instrumentul la ploaie**
- ⑤ **Purtați ochelari de protecție și căști antifonice**
- ⑥ **În cazul în care cablul prelungitor este deteriorat sau secționat în timpul lucrului, deconectați imediat instrumentul de la priză**
- ⑦ **Izolație dublă (nu este necesar fir de împământare)**

### UTILIZAREA

- Clemă de prindere cablu ⑧
  - fixați bucla cablului prelungitor în clemă de prindere a cablului A, conform ilustrației
  - trageți ferm pentru a fixa cablul prelungitor
- Comutator de siguranță pentru utilizare cu 2 mâini ⑨
  - Previne pornirea accidentală a instrumentului
  - porniți instrumentul apăsând pe întrerupătorul B și întrerupătorul C
  - oprii instrumentul prin eliberarea întrerupătorului B sau întrerupătorului C
- Utilizarea sculei
  - ! **Începeți să tundeți gardul viu numai atunci când pornește motorul**
  - ! **nu tundeți plantele de la nivelul solului, pentru a preveni deteriorarea lamelor de tăiere din cauza pământului/nisipului D**
  - ! **nu suprasolicitați instrumentul prin tăierea tulpinilor mai groase de 14 mm**
  - îndepărtați instrumentul de zona de tăiere înainte de a-l opri
  - ! **după oprirea instrumentului, lamele continuă să se miște timp de câteva secunde**
- Teacă de protecție pentru vârful lamei F ②
  - previne reculul instrumentului la contactul cu obiecte solide (cum ar fi stâlpii de gard sau zidurile casei)
  - protejează lamele de la capăt împotriva deteriorării

- Tunderea gardului viu ⑩
  - tundeți mai întâi părțile laterale ale gardului viu (de la bază în sus), apoi tundeți partea superioară
  - tundeți partea laterală a gardului viu astfel încât acesta să fie ușor mai îngust în partea de sus
  - folosiți un fierăstrău de mână sau foarfecele de grădină pentru a tăia ramurile mai groase
- Mânuirea și dirijarea sculei
  - țineți aparatul cu ambele mâini cu fermitate și luați o poziție stabilă
  - ! **În timp ce lucrați, țineți întotdeauna scula de zonă (zonele) de prindere colorate gri ⑪**
  - ghidați instrumentul în fața dumneavoastră
  - asigurați-vă că ați direcționat cablul prelungitor în afara zonei de lucru
  - începeți să tundeți în apropierea prizei de rețea și îndepărtați-vă de aceasta în timpul lucrului

### SFATURI PENTRU UTILIZARE

- Pentru tunderea gardului viu la o înălțime uniformă
  - legați o bucată de sfoară pe lungimea gardului, la înălțimea dorită
  - tundeți gardul viu chiar deasupra acestei sfori
- Perioade de tăiere/tundere recomandate (Europa de Vest)
  - tundeți gardul viu cu frunze căzătoare în iunie și octombrie
  - tundeți gardul viu conifer în aprilie și august
  - tundeți coniferele și alți arbuști cu creștere rapidă o dată la 6 săptămâni, din mai până în octombrie

### ÎNȚREȚINERE / SERVICE

- Această sculă nu este destinată utilizării profesionale
- Păstrați instrumentul, cablul și lamele de tăiere curate
  - ! **deconectați de la priză înainte de a curăța**
  - instrumentul se curăță cu o cârpă umedă (nu se folosesc agenți sau solvenți de curățat)
  - curățați orificiile de aerisire G ② regulat cu o perie sau cu aer comprimat
  - după utilizare, curățați întotdeauna cu atenție și lubrifiați ușor lamele de tăiere
  - ! **purtați mănuși de protecție atunci când utilizați sau curățați lamele de tăiere**
- Verificați periodic starea lamelor de tăiere și strângerea șuruburilor lamelor
- Verificați periodic dacă există componente uzate sau deteriorate și reparați-le/înlocuiți-le atunci când este necesar
- Ascuierea lamelor de tăiere
  - ! **deconectați instrumentul de la priză înainte de a ascuți**
  - ascuțiți lamele de tăiere cu o pilă mică și netedă în cazul în care acestea au fost deteriorate de un obiect solid
  - totuși, vă recomandăm ca ascuierea lamelor să fie efectuată de un specialist
  - ungeți lamele de tăiere după ascuțire
- Depozitare ⑫
  - fixați bine șina de depozitare H pe perete folosind 4 șuruburi (**nu se furnizează cu instrumentul**), pe orizontală
  - folosiți capacul pentru lame J atunci când depozitați instrumentul

- înainte de a depozita instrumentul, ștergeți lamele de tăiere cu o cârpă înmuiată în ulei pentru a preveni coroziunea
- Dacă în ciuda procedurilor de fabricație și control riguroase scula are totuși o pană, repararea acesteia se va face numai la un atelier de asistență service autorizat pentru scule electrice SKIL
  - trimiteți scula în **totalitatea lui** cu bonul de cumpărare la distribuitorul sau la centrul de service SKIL cel mai apropiat (adrese și diagrame de service se găsesc la [www.skil.com](http://www.skil.com))

## DEPANAREA

- Următoarea listă prezintă simptomele problemelor, cauzele posibile și operațiunile de corectare (dacă acestea nu pot fi identificate și problema nu poate fi corectată, contactați furnizorul sau centrul de service)
  - ! **opriți și deconectați instrumentul de la priză înainte de investigarea problemei**
- ★ Motorul nu pornește sau se oprește brusc
  - ștecherul de alimentare este defect -> folosiți un alt ștecher
  - ștecherul nu este conectat -> conectați ștecherul
  - cablul prelungitor este deteriorat -> înlocuiți cablul prelungitor
- ★ Instrumentul funcționează intermitent
  - cablul prelungitor este deteriorat -> înlocuiți cablul prelungitor
  - cabluri interne defecte -> contactați furnizorul/centrul de service
  - comutator de pornire/oprire defect -> contactați furnizorul/centrul de service
- ★ Motorul funcționează, dar lamele rămân în poziție staționară
  - defecțiune internă -> contactați furnizorul/centrul de service
- ★ Lamele de tăiere sunt fierbinți
  - lamele de tăiere sunt tocite -> ascuțiți lamele
  - lamele de tăiere prezintă urme de lovitură -> verificați lamele
  - prea multă fricțiune cauzată de lipsa lubrifiantului -> ungeți lamele

## MEDIUL

- **Nu aruncați sculele electrice, accesoriile sau ambalajele direct la pubelele de gunoi** (numai pentru țările din Comunitatea Europeană)
  - Directiva Europeană 2012/19/EC face referire la modul de aruncare a echipamentelor electrice și electronice și modul de aplicare a normelor în conformitate cu legislația națională; sculele electrice în momentul în care au atins un grad avansat de uzură și trebuie aruncate, ele trebuie colectate separat și reciclate într-un mod ce respectă normele de protecție a mediului înconjurător
  - simbolul  vă va reaminti acest lucru

## DECLARAȚIE DE CONFORMITATE CE

- Declaram pe proprie răspundere că produsul descris la paragraful "Date tehnice" este în conformitate cu următoarele standarde și documente normative: EN 60745, EN 61000, EN 55014 conform prevederilor directivelor 2004/108/CE, 2006/42/CE, 2000/14/CE, 2011/65/UE
- **Documentație tehnică la:** SKIL Europe BV (PT-SEU/ENG1), 4825 BD Breda, NL

Marijn van der Hoofden  
Operations & Engineering

Olaf Dijkgraaf  
Approval Manager

SKIL Europe BV, 4825 BD Breda, NL

19.12.2013

## ZGOMOT/VIBRAȚII

- Măsurat în conformitate cu EN 60745 nivelul de presiune a sunetului generat de acest instrument este de 78 dB(A) iar nivelul de putere a sunetului 98 dB(A) (abaterea standard: 3 dB), iar nivelul vibrațiilor 2,1 m/s<sup>2</sup> (metoda mână-brăț; incertitudine K = 1,5 m/s<sup>2</sup>)
- Măsurat în conformitate cu 2000/14/CE nivelul garantat de putere a sunetului (LWA) este mai mic de 103 dB(A) (procedeu de evaluare al conformității potrivit anexei V)
- Nivelul emisiilor de vibrații a fost măsurat în conformitate cu un test standardizat precizat în EN 60745; poate fi folosit pentru a compara o sculă cu alta și ca evaluare preliminară a expunerii la vibrații atunci când folosiți scula pentru aplicațiile menționate
  - utilizarea sculei pentru aplicații diferite sau cu accesorii diferite și prost întreținute poate **crește** semnificativ nivelul de expunere
  - momentele în care scula este oprită sau când funcționează dar nu execută nicio lucrare, pot **reduce** semnificativ nivelul de expunere
- ! **protejați-vă împotriva efectelor vibrațiilor prin întreținerea sculei și a accesoriilor sale, păstrând mâinile calde și organizând procesele de lucru**

BG

Ножица за жив плет

0745

## УВОД

- Този инструмент е проектиран за подрязване на жив плет и храсти и е предназначен само за битова употреба
- Този инструмент не е предназначен за професионална употреба
- **Прочетете внимателно това ръководство преди употреба и го запазете за справки в бъдеще** 
- **Обърнете специално внимание на инструкциите за безопасност и предупрежденията; неспазването им може да доведе до сериозно увреждане**

- Проверете дали в опаковката се намират всички части, както е показано на чертежа ②
- Когато има липсващи или повредени части, моля, свържете се с Вашия дилър

## ТЕХНИЧЕСКИ ДАННИ ①

### ЕЛЕМЕНТИ НА ИНСТРУМЕНТА ②

- A Ограничител на кабела
- B Прекъсвач на предната дръжка
- C Прекъсвач на задната дръжка
- D Режещи остриета
- E Защитен капак
- F Предпазител на върха на режещото острие
- G Вентилационните отвори
- H Конзола за съхранение (в комплекта не са включени винтове)
- J Предпазен капак на режещите остриета

## БЕЗОПАСНОСТ

### ОБЩИ УКАЗАНИЯ ЗА БЕЗОПАСНА РАБОТА

**⚠ ВНИМАНИЕ!** Прочетете внимателно всички указания. Неспазването на приведените по долу указания може да доведе до токов удар, пожар и/или тежки травми. **Съхранявайте тези указания на сигурно място.** Използваният по-долу термин “електроинструмент” се отнася до захранвани от електрическата мрежа електроинструменти (със захранващ кабел) и до захранвани от акумулаторна батерия електроинструменти (без захранващ кабел).

#### 1) БЕЗОПАСНОСТ НА РАБОТНОТО МЯСТО

- a) **Поддържайте работното си място чисто и подредено.** Безпорядъкът или недостатъчното осветление могат да спомогнат за възникването на трудова злополука.
- b) **Не работете с електроинструмента в среда с повишена опасност от възникване на експлозия, в близост до леснозапалими течности, газове или прахообразни материали.** По време на работа в електроинструментите се отделят искри, които могат да възпламят прахообразни материали или пари.
- c) **Дръжте деца и странични лица на безопасно разстояние, докато работите с електроинструмента.** Ако вниманието Ви бъде отклонено, може да загубите контрола над електроинструмента.

#### 2) БЕЗОПАСНОСТ ПРИ РАБОТА С ЕЛЕКТРИЧЕСКИ ТОК

- a) **Щепселът на електроинструмента трябва да е подходящ за ползвания контакт. В никакъв случай не се допуска изменение на конструкцията на щепсела.** Когато работите със занулени електроуреди, не използвайте адаптери за щепсела. Ползването на оригинални щепсели и контакти намалява риска от възникване на токов удар.
- b) **Избягвайте допира на тялото Ви до заземени тела, напр. тръби, отоплителни уреди, пещи и**

**хладилници.** Когато тялото Ви е заземено, рискът от възникване на токов удар е по-голям.

- c) **Предпазвайте електроинструмента си от дъжд и влага.** Проникването на вода в електроинструмента повишава опасността от токов удар.
  - d) **Не използвайте захранващия кабел за цели, за които той не е предвиден, напр. за да носите електроинструмента за кабела или да извадите щепсела от контакта.** Предпазвайте кабела от нагряване, омасляване, допир до остри ръбове или до подвижни звена на машини. Повредени или усукани кабели увеличават риска от възникване на токов удар.
  - e) **Когато работите с електроинструмент навън, използвайте само удължителни кабели, предназначени за работа на открито.** Използването на удължител, предназначен за работа на открито, намалява риска от възникване на токов удар.
  - f) **Ако се налага използването на електроинструмента във влажна среда, използвайте предпазен прекъсвач за утечни токове.** Използването на предпазен прекъсвач за утечни токове намалява опасността от възникване на токов удар.
- #### 3) БЕЗОПАСЕН НАЧИН НА РАБОТА
- a) **Бъдете концентрирани, следете внимателно действията си и постъпвайте предпазливо и разумно.** Не използвайте електроинструмента, когато сте уморени или под влиянието на наркотични вещества, алкохол или упойващи лекарства. Един миг разсеяност при работа с електроинструмент може да има за последствие изключително тежки наранявания.
  - b) **Работете с предпазващо работно облекло и винаги с предпазни очила.** Носенето на подходящи за ползвания електроинструмент и извършваната дейност лични предпазни средства, като дихателна маска, здрави плътнотазворени обувки със стабилен грайфер, защитна каска или шумозаглушители (антифони), намалява риска от възникване на трудова злополука.
  - c) **Избягвайте опасността от включване на електроинструмента по невнимание.** Преди да включите щепсела в захранващата мрежа или да поставите акумулаторната батерия, се уверявайте, че пусковият прекъсвач е в положение изключено. Ако, когато носите електроинструмента, държите пръста си върху пусковия прекъсвач, или ако подавате захранващо напрежение на електроинструмента, когато е включен, съществува опасност от възникване на трудова злополука.
  - d) **Преди да включите електроинструмента, се уверявайте, че сте отстранили от него всички помощни инструменти и гаечни ключове.** Помощен инструмент, забравен на въртящо се звено, може да причини травми.
  - e) **Не надценявайте възможностите си.** Работете в стабилно положение на тялото и във всеки момент поддържайте равновесие. Така ще можете да контролирате електроинструмента по-добре и по-безопасно, ако възникне неочаквана ситуация.

- f) **Работете с подходящо облекло. Не работете с широки дрехи или украшения. Дръжте косата си, дрехите и ръкавици на безопасно разстояние от въртящи се звена на електроинструментите.** Широките дрехи, украшенията, дългите коси могат да бъдат захванати и увлечени от въртящи се звена.
- g) **Ако е възможно използването на външна аспирационна система, се уверявайте, че тя е включена и функционира изправно.** Използването на аспирационна система намалява рисковете, дължащи се на отделящата се при работа прах.
- 4) ВНИМАТЕЛНО ОТНОШЕНИЕ КЪМ ЕЛЕКТРОИНСТРУМЕНТИ**
- a) **Не претоварвайте електроинструмента. Използвайте електроинструментите само съобразно тяхното предназначение.** Ще работите по-добре и по-безопасно, когато използвате подходящия електроинструмент в зададения от производителя диапазон на натоварване.
- b) **Не използвайте електроинструмент, чиито пусков прекъсвач е повреден.** Електроинструмент, който не може да бъде изключван и включван по предвидения от производителя начин, е опасен и трябва да бъде ремонтиран.
- c) **Преди да промените настройките на електроинструмента, да замените работни инструменти и допълнителни приспособления, нанто и когато продължително време няма да използвате електроинструмента, изключвайте щепсела от захранващата мрежа и/или изваждайте акумулаторната батерия.** Тази мярка премахва опасността от задействане на електроинструмента по невнимание.
- d) **Съхранявайте електроинструментите на места, където не могат да бъдат достигнати от деца. Не допускайте те да бъдат използвани от лица, които не са запознати с начина на работа с тях и не са прочели тези инструкции.** Когато са в ръцете на неопитни потребители, електроинструментите могат да бъдат изключително опасни.
- e) **Поддържайте електроинструментите си грижливо. Проверявайте дали подвижните звена функционират безукорно, дали не заклинват, дали има счупени или повредени детайли, които нарушават или изменят фуннците на електроинструмента. Преди да използвате електроинструмента, се погрижете повредените детайли да бъдат ремонтирани.** Много от трудовите злополуки се дължат на недобре поддържани електроинструменти и уреди.
- f) **Поддържайте режещите инструменти винаги добре заточени и чисти.** Добре поддържаните режещи инструменти с остри ръбове оказват по-малко съпротивление и се водят по-леко.
- g) **Използвайте електроинструментите, допълнителните приспособления, работните инструменти и т.н., съобразно инструкциите на производителя. С дейности и процедури, евентуално предписани от различни нормативни документи.** Използването на електроинструменти

за различни от предвидените от производителя приложения повишава опасността от възникване на трудови злополуки.

## 5) ПОДДЪРЖАНЕ

- a) **Допускайте ремонтът на електроинструментите Ви да се извършва само от квалифицирани специалисти и само с използването на оригинални резервни части.** По този начин се гарантира съхраняване на безопасността на електроинструмента.

## СПЕЦИФИЧНИ ИНСТРУКЦИИ ЗА БЕЗОПАСНОСТ ЗА НОЖИЦИ ЗА ЖИВ ПЛЕТ

### ПРЕДИ УПОТРЕБА

- Преди да използвате инструмента за първи път, се препоръчва да получите практическа информация относно работата с нея
- Този инструмент не е предназначен за употреба от страна на лица (включително деца) с намалена физически, сетивни или умствени способности, или такива, които нямат нужните опит и знания, освен ако те не са под компетентно ръководство, или ако не са били съответно инструктирани по отношение употребата на инструмента от страна на лицето - отговарящо за тяхната безопасност
- Не позволявайте деца да играят с инструмента
- Не оставяйте инструмента без надзор
- Ползвайте инструмента само през деня или при подходящо изкуствено осветление
- Не подрязвайте плетовете, когато са мокри
- Не ползвайте инструмента, ако защитният капак е повреден
- Преди включване на инструмента в контакта се уверете, че мрежовото напрежение отговаря на напрежението, обозначено на фирмената табелка на инструмента (инструменти с номинално напрежение 230V или 240V могат да бъдат включени и към захранване с напрежение 220V)
- Преди да започнете работа, винаги проверявайте как работи инструмента и в случай на дефект незабавно го дайте за ремонт на квалифицирано лице; никога не отваряйте сами електроинструмента
- Периодично проверявайте връзките на кабели и в случай, че са повредени, се обърнете към квалифициран специалист за подмяна
- Използвайте само удължители, предназначени за употреба на открито и снабдени с водоустойчиви щепсели и контакти
- Използвайте напълно развити и обезопасени разклонители с капацитет 16 A
- Периодично проверявайте удължителя и го подменете, ако е повреден (**неподходящите удължители може да са опасни**)
- Когато ползвате инструмента на влажно място, ползвайте устройство за остатъчен ток (УОТ) с ток на задействане 30 mA максимум
- Преди работа огледайте внимателно мястото за рязане и отстранете всички чужди предмети, които биха могли да се оплетат в режещите остриета (напр. камъни, пирони, телени мрежи, метални колове)

## ПРИ УПОТРЕБА

- Носете защитни ръкавици, прилепващо по тялото облекло и твърди обувки
- Не работете с инструмента на боси крака или с отворени сандали
- При работа с инструмента винаги носете дълги панталони и дреха с дълги ръкави
- Дръжте другите хора и животни на разстояние 5 метра, когато работите с инструмента
- Замете устойчиво положение за работа (не се навеждайте или протягайте твърде напред, особено когато сте върху стълба)
- **Дръжте всички части на тялото си далеч от режещите остриета, не отстранявайте отрязания материал и не дръжте материала за рязане, докато остриетата се движат, и проверете дали прекъсвачът е в изключено положение, когато изваждате заседнал материал** (момент невнимание по време на работа може да доведе до тежко нараняване)
- **Дръжте кабела (удължителя) далеч от зоната на рязане** (по време на работа кабелът може да скрит в храстите и да бъде срянан от остриетата случайно)
- **Дръжте инструмента за изолираните повърхности на ръкохватката, понеже режещите остриета могат да опрат в скрити набели или неговия захранващ кабел** (ако режещите остриета допрат кабел под напрежение, може да проведат напрежение в откритите метални части на инструмента и да причинят токов удар на оператора)
- Не настъпвайте, не премазвайте и не дърпайте кабела (удължителя)
- Пазете кабела (удължителя) от горещи предмети, масло и остри ръбове
- В случай на електрическа или механична неизправност, изключете незабавно апарата и прекъснете контакта с електрическата мрежа

## СЛЕД РАБОТА

- Винаги изключвайте инструмента и изключвайте захранващия кабел от контакта след работа
- **Носете инструмента за дръжката при спрени режещи остриета, а когато пренасяте или съхранявате инструмента, винаги поставяйте предпазния капак на остриетата** (правилното боравене с инструмента намалява опасността от нараняване от режещите остриета)
- Съхранявайте инструмента **на закрито** в сухи и сигурни помещения, недостъпни за деца

## ОБЯСНЕНИЕ НА СИМВОЛИТЕ ПО ИНСТРУМЕНТА

- ③ **Преди употреба прочетете ръководството с указания**
- ④ **Не излагайте инструмента на дъжд**
- ⑤ **Носете защитни очила и тапи за уши**
- ⑥ **Веднага изключете от контакта, ако кабелът (удължителят) е повреден или срянан по време на работа**
- ⑦ **Двойна изолация (не се изисква кабел за заземяване)**

## УПОТРЕБА

- Ограничител на кабела ⑧
  - закачете извивката на удължителя на ограничителя А както е показано на фигурата
  - дръпнете здраво, за да закрепите удължителя
- Предпазен изключвател за две ръце ⑨
  - Не позволява случайното включване на инструмента
  - включете инструмента като натиснете едновременно прекъсвача В и прекъсвача С
  - изключете инструмента като освободите прекъсвача В или прекъсвача С
- Работа с инструмента
  - ! **започнете да режете само когато моторът работи**
  - ! **не режете пълзящи растения, за да не се повредят режещите остриета от пръст/пясък D**
  - ! **не претоварвайте инструмента с рязане на стълба по-дебели от 14 мм**
  - извадете инструмента от зоната на рязане преди да го изключите
  - ! **след изключване на инструмента режещите остриета продължават да се движат няколко секунди**
- Предпазител на върха на режещото острие F ②
  - предотвратява откат на инструмента при допир с твърди предмети (напр. оградни стълбове или стени)
  - предпазва крайните остриета от повреждане
- Подрязване на жив плет ⑩
  - първо подрежете страните на плета (отдолу нагоре), после режете отгоре
  - подрежете страната на плета така, че да е малко по-тесен в горната част
  - за отрязване на по-дебели клони ползвайте трион или ножици за кастрене
- Държане и насочване на инструмента
  - дръжте електроинструмента здраво с двете ръце и поддържайте устойчиво
  - ! **по време на работа, винаги дръжте уреда за оцветената(ите) в сиво зона(и) за хващане ⑪**
  - водете инструмента пред себе си
  - постоянно следете удължителят да се насочва извън работната зона
  - започнете подрязването близо до контакта и се отдалечавайте, докато работите

## УКАЗАНИЯ ЗА РАБОТА

- За да подрежете плета на равна височина
  - завържете канал по дължината на плета на желаната височина
  - подрязвайте плета точно над канала
- Препоръчително време за рязане/подрязване (Западна Европа)
  - подрязвайте широколистни плетове през юни и октомври
  - подрязвайте вечнозелени плетове през април и август
  - подрязвайте иглолистни и други бързорастящи храсти всеки 6 седмици от май до октомври

## ПОДДРЪЖКА / СЕРВИЗ

- Този инструмент не е предназначен за професионална употреба
- Поддържайте инструмента, кабела и режещите остриета чисти
  - ! **преди почистване изключете щепсела**
  - почистете уреда с влажен парцал (не използвайте почистващи препарати или разтворители)
  - почиствайте, редовно, вентилационните отвори G ②, с четка или с въздух под налягане
  - след работа внимателно почистете и леко смажете режещите остриета
  - ! **ползвайте ръкавици, когато боравите с или почиствате режещите остриета**
- Редовно проверявайте състоянието на режещите остриета и затягането на техните болтове
- Редовно проверявайте за износени или повредени части и ги дайте за поправка/подмяна, ако е необходимо
- Заточване на режещите остриета
  - ! **преди заточване изключете щепсела**
  - заточете режещите остриета с малка и ситна пила, ако са повредени от твърд предмет
  - все пак, съветваме ви да дадете остриетата за заточване от специалист
  - смажете режещите остриета след заточване
- Съхранение ⑫
  - закрепете здраво конзолата за съхранение Н на стената с 4 винта (**не са включени**) хоризонтално нивелирана
  - поставяйте предпазния капак на остриетата, J когато съхранявате инструмента
  - преди да оставите инструмента, избършете режещите остриета с напоен с масло парцал, за да предотвратите корозия
- Ако въпреки прецизното производство и внимателно изпитване възникне повреда, инструмента да се занесе за ремонт в оторизиран сервиз за електроинструменти на SKIL
  - занесете инструмента в неразглобен вид заедно с доказателство за покупката му в търговския обект, откъдето сте го закупили, или в най-близкия сервиз на SKIL (адресите, както и схемата за сервизно обслужване на електроинструмента, можете да намерите на адрес [www.skil.com](http://www.skil.com))

## ОТКРИВАНЕ И ОТСТРАНЯВАНЕ НА ПРОБЛЕМИ

- В следващия списък са включени признаците за проблеми, вероятните причини и начините за отстраняване (ако това не помогне за откриване и отстраняване на проблема, се обърнете към Вашия дистрибутор или сервиз)
  - ! **изключете инструмента и извадете щепсела от контакта преди да проучвате проблема**
- ★ Моторът не тръгва или спира внезапно
  - повреден контакт -> ползвайте друг контакт
  - щепселът не е включен -> включете щепсела
  - повреден удължител -> сменете удължителя
- ★ Инструментът работи с прекъсване
  - повреден удължител -> сменете удължителя

- повредени вътрешни кабели -> обърнете се към дистрибутора/сервиз
- повреден бутон за включване/изключване -> обърнете се към дистрибутора/сервиз
- ★ Моторът работи, но остриетата не се движат
  - вътрешна повреда -> обърнете се към дистрибутора/сервиз
- ★ Режещите остриета са горещи
  - режещите остриета са тъпи -> дайте остриетата за заточване
  - режещите остриета са нацърбени -> дайте остриетата за преглед
  - силно триене поради липса на смазка -> смажете остриетата

## ОПАЗВАНЕ НА ОКОЛНАТА СРЕДА

- **Не изхвърляйте електроуредите, приспособленията и опанковните заедно с битови отпадъци** (само за страни от ЕС)
  - съобразно Директивата на ЕС 2012/19/EG относно износени електрически и електронни уреди и отразяването ѝ в националното законодателство износените електроуреди следва да се събират отделно и да се предават за рециклиране според изискванията за опазване на околната среда
  - за това указва символът ⑬ тогава когато трябва да бъдат унищожени

## ДЕКЛАРАЦИЯ ЗА СЪОТВЕТСТВИЕ CE

- С пълна отговорност ние декларираме, че описаният в "Технически данни" продукт съответства на следните стандарти или нормативни документи: EN 60745, EN 61000, EN 55014 съгласно изискванията на директиви 2004/108/EG, 2006/42/EG, 2000/14/EG, 2011/65/EC
- **Подробни технически описания при:** SKIL Europe BV (PT-SEU/ENG 1), 4825 BD Breda, NL

Marijn van der Hoofden      Olaf Dijkgraaf  
Operations & Engineering      Approval Manager

SKIL Europe BV, 4825 BD Breda, NL

19.12.2013

## ШУМ/ВИБРАЦИИ

- Измерено в съответствие с EN 60745 нивото на звуково налягане на този инструмент е 78 dB(A) а нивото на звукова мощност е 98 dB(A) (стандартно отклонение: 3 dB), а вибрациите са  $2,1 \text{ m/s}^2$  (метод ръка-рамо; неопределеност  $K = 1,5 \text{ m/s}^2$ )
- Измерена в съответствие с 2000/14/EG гарантираната сила на шума LWA е по-ниска от 103 dB(A) (методът за оценка на съответствието е съгласно Приложение V)
- Нивото на предадените вибрации е измерено в съответствие със стандартизирания тест, определен в EN 60745; то може да се използва за сравнение на



един инструмент с друг и като предварителна оценка на подлагането на вибрации при използването на инструмента за посочените приложения

- използването на инструмента за различни от тези приложения или с други, или лошо поддържани аксесоари може значително **да повиши** нивото на което сте подложени
  - периодите от време, когато инструмента е изключен или съответно включен, но с него не се работи в момента могат значително **да намалят** нивото на което сте подложени
- ! предпазвайте се от ефектите от вибрациите, като поддържате инструмента и аксесоарите му, пазете ръцете си топли и организирате вашите модели на работа**

SK

## Nožnice na živý plot

0745

### ÚVOD

- Tento nástroj bol navrhnutý pre strihanie živých plotov a kríkov a je určený iba na domáce použitie
- Tento nástroj nie je vhodný pre profesionálne použitie
- **Pred použitím si dôkladne prečítajte tento návod a uchovajte ho pre prípad potreby v budúcnosti** ③
- **Zvlášť venujte pozornosť bezpečnostným pokynom a upozorneniam; nedodržanie týchto pokynov môže spôsobiť vážne zranenie**
- Skontrolujte, či balenie obsahuje všetky súčasti podľa obrázka ②
- Ak sú niektoré súčasti poškodené, alebo chýbajú, obráťte sa na svojho predajcu

### TECHNICKÉ ÚDAJE ①

#### ČASTI NÁSTROJA ②

- A Prichytka sieťového kábla
- B Spínač na prednej rukoväti
- C Spínač na zadnej rukoväti
- D Strihacie čepele
- E Ochranný kryt
- F Chránič špičky čepeľí
- G Vetracie štrbiny
- H Držiak na uskladnenie (skrutky nie sú súčasťou dodávky)
- J Kryt čepeľí

### BEZPEČNOSŤ

#### VŠEOBECNÉ BEZPEČNOSTNÉ POKYNY

**⚠ POZOR!** Prečítajte si všetky výstražné upozornenia a bezpečnostné pokyny. Zanedbanie dodržiavania výstražných upozornení a pokynov uvedených v nasledujúcom texte môže mať za následok zásah elektrickým prúdom, spôsobiť požiar a/alebo ťažké poranenie. **Tieto výstražné upozornenia a bezpečnostné pokyny starostlivo uschovajte na budúce použitie.** Pojem ručné "elektrické náradie"

používaný v nasledujúcom texte sa vzťahuje na ručné elektrické náradie napájané zo siete (s prívodnou šnúrou) a na ručné elektrické náradie napájané akumulátorovou batériou (bez prívodnej šnúry).

#### 1) BEZPEČNOSŤ NA PRACOVISKU

##### a) Udržiavajte svoje pracovisko čisté a upratané.

Neporiadok na pracovisku alebo neosvetlené časti pracoviska môžu viesť k úrazom.

##### b) Nepracujte elektrickým náradím v prostredí ohrozenom výbuchom, v ktorom sa nachádzajú horľavé kvapaliny, plyny alebo prach. Elektrické náradie produkuje iskry, ktoré môžu prach alebo pary zapáliť.

##### c) Deti a iné osoby udržiavajte počas práce od ručného elektrického náradia v dostatočnej vzdialenosti. V prípade odpútania Vašej pozornosti by ste mohli stratiť kontrolu nad náradím.

#### 2) ELEKTRICKÁ BEZPEČNOSŤ

##### a) Zástrčka prívodnej šnúry sa musí hodiť do napájacej zásuvky. Zástrčka sa v žiadnom prípade nesmie meniť. Pri uzemnených spotrebičoch nepoužívajte spolu s nimi žiadne adaptéry.

Nezmenená zástrčka a vhodná zásuvka znižujú riziko zásahu elektrickým prúdom.

##### b) Vyhýbajte sa telesnému kontaktu s povrchovými plochami uzemnených spotrebičov, ako sú elektrické rúry, vyhrievacie telesá, sporáky a chladničky. Keď je Vaše telo uzemnené, riziko zásahu elektrickým prúdom je vyššie.

##### c) Chráňte ručné elektrické náradie pred dažďom a vlhkom. Vniknutie vody do ručného elektrického náradia zvyšuje riziko zásahu elektrickým prúdom.

##### d) Nepoužívajte prívodnú šnúru na prenášanie náradia, na jeho vešanie, ani za ňu nevyťahujte zástrčku zo zásuvky. Prívodnú šnúru chráňte pred horúčavou, olejom, ostrými hranami alebo pohybujúcimi sa časťami náradia. Poškodené alebo zauzlené šnúry zvyšujú riziko zásahu elektrickým prúdom.

##### e) Ak pracujete s ručným elektrickým náradím vonku, používajte len také predlžovacie šnúry, ktoré sú schválené pre používanie vo vonkajších priestoroch. Používanie predlžovacej šnúry určenej do vonkajšieho prostredia znižuje riziko zásahu elektrickým prúdom.

##### f) Ak sa nedá vyhnúť použitiu ručného elektrického náradia vo vlhkom prostredí, použite prerušovač uzemňovacieho obvodu. Používanie prerušovača uzemňovacieho obvodu znižuje riziko zásahu elektrickým prúdom.

#### 3) BEZPEČNOSŤ OSÔB

##### a) Buďte pozorní, dávajte pozor na to, čo robíte a k práci s elektrickým náradím pristupujte rozumne. Nepoužívajte elektrické náradie, keď ste unavení alebo keď ste pod vplyvom drog, alkoholu alebo liekov. Chvíľa nepozornosti pri používaní náradia môže viesť k vážnym poraneniam.

##### b) Noste osobné ochranné pomôcky, ochranný odev a vždy majte nasadené ochranné okuliare. Nosenie pracovného odevu a používanie ochranných pomôcok ako ochrannej dýchacej masky, bezpečnostných

- protišmykových topánok, prilby alebo chrániča sluchu, podľa druhu elektrického náradia, znižuje riziko poranenia.
- c) **Vyhýbajte sa neúmyselnému uvedeniu ručného elektrického náradia do činnosti. Pred zasunutím zástrčky do zásuvky a/alebo pred pripojením akumulátora, pred chytením alebo prenášaním ručného elektrického náradia sa vždy presvedčte sa, či je ručné elektrické náradie vypnuté.** Ak budete mať pri prenášaní ručného elektrického náradia prst na vypínači, alebo ak ručné elektrické náradie pripojíte na elektrickú sieť zapnuté, môže to mať za následok nehodu.
- d) **Skôr ako ručné elektrické náradie zapnete, odstráňte nastavovacie a montážne nástroje.** Nástroj alebo kľúč, ktorý sa nachádza v pohyblivej časti náradia, môže spôsobiť poranenie.
- e) **Nepreceňujte sa. Zabezpečte si pevný postoj a neprestajne udržiavajte rovnováhu.** Taktó budete môcť ručné elektrické náradie v neočakávaných situáciách lepšie kontrolovať.
- f) **Pri práci noste vhodný pracovný odev. Noste široké odevy a nemajte na sebe šperky. Dbajte na to, aby ste mali vlasy, odev a rukavice v dostatočnej vzdialenosti od pohybujúcich sa častí náradia.** Pohybujúce sa časti náradia by mohli zachytiť voľné oblečenie, šperky alebo dlhé vlasy.
- g) **Ak možno namontovať zariadenie na odsávanie alebo zachytávanie prachu, presvedčte sa, či je pripojené a správne používané.** Používanie odsávacieho zariadenia a zariadenia na zachytávanie prachu znižuje riziko ohrozenia zdravia prachom.
- 4) STAROSTLIVÉ ZAOBCHÁDZANIE S ELEKTRICKÝM NÁRADÍM A JEHO POUŽÍVANIE**
- a) **Náradie nepreťažujte. Pre svoju prácu používajte určené elektrické náradie.** Pomocou vhodného ručného elektrického náradia budete môcť v uvedenom rozsahu výkonu pracovať lepšie a bezpečnejšie.
- b) **Nepoužívajte žiadne ručné elektrické náradie, ktoré má pokazený vypínač.** Ručné elektrické náradie, ktoré sa už nedá zapínať alebo vypínať, je nebezpečné a treba ho dať opraviť.
- c) **Skôr ako začnete náradie nastavovať alebo prestavovať, vymieňať príslušenstvo alebo skôr, ako odložíte náradie, vždy vytiahnite zástrčku sieťovej šnúry zo zásuvky.** Toto bezpečnostné opatrenie zabraňuje neúmyselnému spusteniu náradia.
- d) **Nepoužívané ručné elektrické náradie uschovávajúce mimo dosahu detí. Nedopusťte, aby ručné elektrické náradie používali osoby, ktoré s ním nie sú dôkladne oboznámené, alebo ktoré si neprečítali tento Návod na používanie.** Ak ručné elektrické náradie používajú neskúsené osoby, stáva sa nebezpečným nástrojom.
- e) **Elektrické náradie starostlivo ošetrujte. Skontrolujte, či pohyblivé súčiastky náradia bezchybne fungujú a neblokujú a či nie sú zlomené alebo poškodené niektoré súčiastky, ktoré by mohli negatívne ovplyvniť fungovanie ručného elektrického náradia. Pred použitím ručného elektrického náradia dajte poškodené súčiastky opraviť.** Nejednen úraz bol spôsobený zle udržiavaným náradím.

- f) **Používané nástroje udržiavajte ostré a čisté.** Starostlivo ošetrované nástroje s ostrými reznými hranami sa menej často zabokujú a ich vedenie je podstatne ľahšie.
- g) **Používajte ručné elektrické náradie, príslušenstvo, pracovné nástroje a pod. podľa týchto pokynov. Zohľadnite pritom konkrétne pracovné podmienky a činnosť, ktorú máte vykonať.** Používanie ručného elektrického náradia na iné ako určené účely môže viesť k nebezpečným situáciám.

#### **5) SERVIS**

- a) **Ručné elektrické náradie zverte do opravy len kvalifikovanému personálu a používajte len originálne náhradné súčiastky.** Tým sa zabezpečí zachovanie bezpečnosti ručného elektrického náradia.

### **ŠPECIFICKÉ BEZPEČNOSTNÉ UPOZORNENIA PRE NOŽNICE NA ŽIVÝ PLOT**

#### **PRED POUŽITÍM**

- Pred použitím nástroja po prvý krát sa doporučuje obdržať praktické informácie
- Tento nástroj nie je určený na použitie osobami (vrátane detí), ktoré majú znížené fyzické, zmyslové alebo mentálne schopnosti, alebo majú nedostatok skúseností a vedomostí, pokiaľ nad nimi nie je dozor alebo im neboli poskytnuté pokyny zahŕňajúce použitie tohto nástroja osobou, ktorá je zodpovedná za ich bezpečnosť
- Uistite sa, že sa deti s nástrojom nehrajú
- Nikdy nenechávajte nástroj bez obsluhy
- Používajte nástroj len pri dennom svetle alebo dostatočnom umelom osvetlení
- Neostrihajte živé ploty, keď sú mokré
- Nikdy nepoužívajte nástroj s poškodeným ochranným krytom
- Vždy skontrolujte či je napájacie napätie rovnaké ako napätie uvedené na štítku nástroja (nástroj s menovitým napätím 230V alebo 240V môžete pripojiť aj do siete s napätím 220V)
- Skontrolujte či je nástroj v poriadku pred každým použitím; ak má nástroj poruchu, nikdy ho neotvorte sám, ale ho dajte ihneď opraviť kvalifikovanej osobe
- Pravidelne kontrolujte šnúru a ak je poškodená, šnúru musí vymeniť kvalifikovaná osoba
- Používajte len také predlžovacie sieťové káble, ktoré sú určené na vonkajšie použitie a majú vodotesnú spojovaciu zásuvku
- Používajte úplne odmotanú a bezpečnú predlžovaciu šnúru s kapacitou 16 A
- Pravidelne kontrolujte predlžovací sieťový kábel a vymeňte ho, ak je poškodený **(nevhodné predlžovacie sieťové káble môžu byť nebezpečné)**
- Pri použití nástroja vo vlhkom prostredí použite zariadenie na ochranu pred zvyškovým prúdom (RCD) so spúšťacím prúdom maximálne 30 mA
- Pred použitím dôkladne skontrolujte oblasť strihania a odstráňte všetky cudzie predmety, ktoré by mohli uviaznuť v strihacích čepeľoch (napríklad skaly, kince, drôtené ploty, kovové podpery rastlín)

#### **POČAS PRÁCE**

- Používajte ochranné rukavice, priliehavý oblek a pevné topánky

- Nástroj nikdy nepoužívajte naboso ani v otvorených sandáloch
- Pri použití nástroja majte vždy oblečené dlhé nohavice a dlhé rukávy
- Počas použitia nástroja musia byť iné osoby a zvieratá v odstupe 5 metrov
- Pri práci zaujmite bezpečný postoj (nesiahajte príliš ďaleko, najmä keď ste na schodoch alebo rebríku)
- **Nepribližujte sa žiadnou časťou tela k strihacím čepeliam, neodstraňujte odstrihnutý materiál ani nedržte strihaný materiál, keď sa čepele pohybujú, a pri odstraňovaní zaseknutého materiálu sa ubezpečte, že spínač je vypnutý** (chvíľka nepozornosti počas použitia nástroja môže spôsobiť vážne zranenie)
- **Udržujte (predlžovací) sieťový kábel mimo oblasti strihania** (počas strihania by sieťový kábel mohlo zakryť krovie a čepele by ho mohli náhodne prerezať)
- **Elektrický nástroj držte za izolované plochy rúkovaťi, pretože strihacie čepele sa môžu dotknúť skrytých elektrických vedení alebo vlastného sieťového kábla** (kontakt s vedením, ktoré je pod napätím, môže dostať pod napätie nechránené kovové časti elektrického nástroja, čo môže operátorovi spôsobiť zasiahnutie elektrickým prúdom)
- Neprechádzajte cez (predlžovací) sieťový kábel a ani ho nepritláčajte alebo netahajte
- Chránajte (predlžovací) sieťový kábel pred teplom, olejom a ostrými hranami
- V prípade elektrickej alebo mechanickej poruchy zastavte okamžite nástroj a vyťahnite zástrčku z nástennej zásuvky

#### PO PRÁCI

- Nástroj po použití vždy vypnite a odpojte zásuvku
- **Pri prenášaní držte nástroj za rúkovať so zastavenými strihacími čepelami a pri preprave alebo uskladnení nástroja naň vždy namontujte kryt čepelí** (správnym zaobchádzaním s nástrojom znížite možné riziko zranenia strihacími čepelami)
- Nástroj skladujte **v miestnosti** na suchom a uzamknutom mieste, mimo dosahu detí

#### VYSVETLENIE SYMBOLOV NA NÁSTROJI

- ③ **Pred použitím si prečítajte návod na obsluhu**
- ④ **Nástroj nevystavujte dažďu**
- ⑤ **Používajte ochranné okuliare a tmiče hluku na uši**
- ⑥ **Okamžite odpojte zástrčku, ak počas práce dôjde k poškodeniu alebo prereznutiu (predlžovacieho) sieťového kábla**
- ⑦ **Dvojitá izolácia (nevyžaduje sa uzemňovací kábel)**

#### POUŽITIE

- Príchytká sieťového kábla ⑧
  - zaveste slučku na predlžovacom sieťovom kábli na príchytku A podľa obrázka
  - pevne zatiahnite predlžovací sieťový kábel tak, aby bol zaistený
- Obojručný bezpečnostný spínač ⑨
  - Zabraňuje náhodnému zapnutiu nástroja
  - nástroj zapnite súčasným stlačením spínača B a spínača C
  - nástroj vypnite uvoľnením spínača B alebo spínača C
- Prevádzka nástroja
  - ! **začínajte strihať len so spusteným motorom**

! **nestrihajte rastliny rastúce na zemi, aby zemina/piesok nepoškodili strihacie čepele D**

! **nepreťažujte nástroj strihaním stoniek hrubších ako 14 mm**

- nástroj pred vypnutím oddiaľte od oblasti strihania

! **čepele sa po vypnutí nástroja ešte niekoľko sekúnd pohybujú**

- Chránič špičky čepelí F ②
  - zabraňuje spätnému odrazu nástroja pri dotyku s tuhými predmetmi (napríklad stĺpmi plota alebo stenami domu)
  - chráni koncové čepele pred poškodením
- Strihanie živých plotov ⑩
  - najprv ostrihajte boky živého plota (odspodu nahor), potom zreže vrch
  - bok živého plota ostrihajte tak, aby bol na vrchu mierne užíš
  - na odrezanie hrubších vetiev použite ručnú pílu alebo záhradnícke nožnice
- Držanie a vedenie nástroja
  - držte nástroj pevne oboma rukami a stojte bezpečne
- ! **počas práce vždy držte nástroj v oblasti sivého držadla(iel) ⑪**
  - nástroj ved'te pred sebou
  - vždy sa ubezpečte, že predlžovací sieťový kábel je vedený mimo pracovného priestoru
  - začnite strihať v blízkosti sieťovej zásuvky a potom sa od nej posúvajte ďalej

#### RADU NA POUŽITIE

- Zostrihanie živého plota do rovnomernej výšky
  - upevnite po celej dĺžke živého plota v požadovanej výške kus špagáta
  - zostrihajte živý plot tesne nad týmto špagátom
- Odporúčané obdobia na rezanie/strihanie (západná Európa)
  - živé ploty s opadavými listami strihajte v júni a októbri
  - neopadavé živé ploty strihajte v apríli a auguste
  - ihličnany a iné rýchlo rastúce kríky strihajte každých 6 týždňov od mája do októbra

#### ÚDRŽBA / SERVIS

- Tento nástroj nie je vhodný pre profesionálne použitie
- Nástroj, sieťový kábel a strihacie čepele udržiavajte čisté
  - ! **pred čistením odpojte z elektrickej siete**
  - nástroj čistite vlhkou handričkou (nepoužívajte čistiace prostriedky ani rozpúšťadlá)
  - vetracie otvory pravidelne čistite G ② pomocou kefy alebo stlačeného vzduchu
  - po použití strihacie čepele vždy dôkladne očistite a jemne namažte mazivom
- ! **počas manipulovania a čistenia strihacích čepelí používajte rukavice**
- Pravidelne kontrolujte stav strihacích čepelí a utiahnutie skrutiek čepelí
- Pravidelne kontrolujte, či nie sú opotrebované alebo poškodené niektoré súčasti, a v prípade potreby ich opravte/vymeňte
- Ostrenie strihacích čepelí
  - ! **pred ostrením odpojte zástrčku**

- v prípade poškodenia strihacích čepelí tuhým predmetom ich naostríte malým a hladkým pilníkom
- ostrenie čepelí vám však odporúčame prenechať na odborníka
- po naostrení namažte strihacie čepele mazivom
- Uskladnenie <sup>(12)</sup>
  - držiak na uskladnenie namontujte napevno H na stenu pomocou 4 skrutiek (**nie sú súčasťou dodávky**) do vodorovnej polohy
  - pri skladovaní nástroja naň nasadíte kryt čepelí J
  - pred uskladnením nástroja utrite strihacie čepele handrou nasiaknutou olejom, aby sa predišlo korózii
- Ak by nástroj napriek starostlivej výrobe a kontrole predsa len prestal niekedy fungovať, treba dať opravu vykonať autorizovanej servisnej opravovni elektrického náradia SKIL
  - pošlite nástroj **bez rozmontovania** spolu s dôkazom o kúpe; vášmu dilerovi alebo do najbližšieho servisného strediska SKIL (zoznam adries servisných stredísk a servisný diagram nástroja sú uvedené na [www.skil.com](http://www.skil.com))

## RIEŠENIE PROBLÉMOV

- Nasledujúci zoznam obsahuje príznaky problémov, možné príčiny a opravné postupy (ak pomocou nich nie je možné problém určiť a odstrániť, obráťte sa na svojho predajcu alebo servisné stredisko)

### ! pred skúmaním problému vypnite nástroj a odpojte zástrčku

- ★ Motor neštartuje alebo sa náhle zastaví
  - chybná napájacia zásuvka -> použite inú zásuvku
  - nepripojená zástrčka -> pripojte zástrčku
  - poškodený predlžovací sieťový kábel -> vymeňte predlžovací sieťový kábel
- ★ Nástroj pracuje prerušovane
  - poškodený predlžovací sieťový kábel -> vymeňte predlžovací sieťový kábel
  - chybné vnútorné spoje -> obráťte sa na predajcu/ servisné stredisko
  - chybný vypínač -> obráťte sa na predajcu/servisné stredisko
- ★ Motor beží, no čepele sa nepohybujú
  - vnútorná chyba -> obráťte sa na predajcu/servisné stredisko
- ★ Horúce strihacie čepele
  - tupé strihacie čepele -> dajte si čepele naostriť
  - na strihacích čepeliach sú vruby -> dajte si čepele skontrolovať
  - nadmerné trenie kvôli nedostatku maziva -> namažte čepele mazivom

## ŽIVOTNÉ PROSTREDIE

- Elektrické náradie, príslušenstvo a balenia **nevhadzujte do komunálneho odpadu** (len pre štáty EÚ)
  - podľa európskej smernice 2012/19/EG o nakladaní s použitými elektrickými a elektronickými zariadeniami a zodpovedajúcich ustanovení právnych predpisov jednotlivých krajín sa použité elektrické náradie musí zbierať oddelene od ostatného odpadu a podrobiť ekologicky šetrnej recyklácii
  - pripomenie vám to symbol <sup>(13)</sup>, keď ju bude treba likvidovať

## VYHLÁSENIE O ZHODE CE

- Na vlastnú zodpovednosť vyhlasujeme, že dole popísaný výrobok "Technické údaje" sa zhoduje s nasledujúcimi normami alebo normatívnymi dokumentami: EN 60745, EN 61000, EN 55014 podľa ustanovení smerníc 2004/108/EG, 2006/42/EG, 2000/14/EG, 2011/65/EU
- **Súbor technickej dokumentácie sa nachádzajú na adrese:** SKIL Europe BV (PT-SEU/ENG1), 4825 BD Breda, NL

Marijn van der Hoofden      Olaf Dijkgraaf  
Operations & Engineering      Approval Manager

SKIL Europe BV, 4825 BD Breda, NL

19.12.2013

## HLUKU/VIBRÁCIÁCH

- Merané podľa EN 60745 je úroveň akustického tlaku tohto nástroja 78 dB(A) a úroveň akustického výkonu je 98 dB(A) (štandardná odchýlka: 3 dB), a vibrácie sú 2,1m/s<sup>2</sup> (metóda ruka - paža; nepresnosť K = 1,5 m/s<sup>2</sup>)
- Garantovaná hladina akustického výkonu LWA, nameraná v súlade s normou 2000/14/EG je nižšia ako 103 dB(A) (spôsob hodnotenia konformity podľa prílohy V)
- Hladina emisii od vibrácií bola nameraná v súlade s normalizovaným testom uvedeným v norme EN 60745; môže sa používať na vzájomné porovnanie náradí a na predbežné posúdenie vystavenia účinkom vibrácií pri používaní náradia pre uvedené aplikácie
  - používanie náradia na rôzne aplikácie, alebo v spojení s rôznymi alebo nedostatočne udržiavanými doplnkami môže značne **zvýšiť** úroveň vystavenia
  - časové doby počas ktorých je je náradie vypnuté alebo počas ktorých náradie beží ale v skutočnosti nevykonáva prácu môžu značne **znižiť** úroveň vystavenia
- ! **chráňte sa pred účinkami vibrácií tak, že budete náradie a jeho príslušenstvo správne udržiavať, tak že nebudete pracovať so studenými rukami a tak že si svoje pracovné postupy správne zorganizujete**

HR

Rezač živice

0745

## UVOD

- Ovak uređaj namijenjen je obrezivanju živice i grmlja; predviđen je samo za domaću upotrebu
- Ovak uređaj nije namijenjen profesionalnoj upotrebi
- **Prije uporabe pažljivo pročítajte ovaj priručnik s uputama i spremite ga za kasniju uporabu** <sup>(3)</sup>
- **Posebnu pažnju obratite na sigurnosne upute i upozorenja; pridržavajte ih se kako ne bi došlo do ozbiljnih ozljeda**
- Proverite sadrži li paket sve dijelove prema nacrtu <sup>(2)</sup>

- Ako vam dijelovi nedostaju ili su oštećeni, obratite se svom dobavljaču

## TEHNIČKI PODACI ①

### DIJELOVI ALATA ②

- A Držac kabela
- B Prekidač na prednjoj ručici
- C Prekidač na stražnjoj ručici
- D Noževi
- E Štitnik
- F Štitnik vrha noža
- G Otvori za strujanje zraka
- H Vodilica za odlaganje (vijci nisu isporučeni)
- J Poklopac noža

## SIGURNOST

### OPĆE UPUTE ZA SIGURAN RAD

**PAŽNJA!** Treba pročitati sve napomene o sigurnosti i upute. Ako se ne bi poštivale napomene o sigurnosti i upute to bi moglo uzrokovati strujni udar, požar i/ili teške ozljede. Sačuvajte sve napomene o sigurnosti i upute za buduću primjenu. U daljnjem tekstu korišten pojam "električni alat" odnosi se na električne alate s priključkom na električnu mrežu (s mrežnim kabelom) i na električne alate s napajanjem iz aku baterije (bez mrežnog kabela).

#### 1) SIGURNOST NA RADNOM MJESTU

- a) **Vaše radno područje održavajte čisto i uredno.** Nered ili neosvijetljeno radno područje mogu doći do nezgoda.
- b) **S uređajem ne radite u okolini ugroženoj eksplozijom, u kojoj se nalaze zapaljive tekućine, plinovi ili prašina.** Električni alati proizvode iskre koje mogu zapaliti prašinu ili pare.
- c) **Djecu i ostale osobe držite dalje tijekom korištenja električnog alata.** Ako bi skrenuli pozornost sa posla mogli bi izgubiti kontrolu nad uređajem.

#### 2) ELEKTRIČNA SIGURNOST

- a) **Priključni utikač uređaja treba odgovarati utičnici.** Na utikaču se ni u kojem slučaju ne smiju izvoditi izmjene. Ne koristite adapterske utikače zajedno sa uređajima koji su zaštićeni uzemljenjem. Originalni utikač i odgovarajuće utičnice smanjuju opasnost od električnog udara.
- b) **Izbjegavajte dodir tijela s uzemljenim površinama kao što su cijevi, centralno grijanje, štednjaci i hladnjaci.** Postoji povećana opasnost od električnog udara ako je vaše tijelo uzemljeno.
- c) **Držite uređaj dalje od kiše ili vlage.** Prodiranje vode u električni uređaj povećava opasnost od električnog udara.
- d) **Priključni kabel ne koristite za nošenje, vješanje ili za izvlačenje utikača iz utičnice.** Držite kabel dalje od izvora topline, ulja, oštih rubova ili pomičnih dijelova uređaja. Oštećen ili usukan kabel povećava opasnost od električnog udara.
- e) **Ako s električnim uređajem radite na otvorenom, koristite samo produžni kabel odobren za uporabu na otvorenom.** Primjena produžnog kabela prikladnog

za uporabu na otvorenom smanjuje opasnost od električnog udara.

- f) **Ako se ne može izbjeći uporaba električnog alata u vlažnoj okolini, upotrijebite sigurnosna sklopka za propuštanje u zemlju.** Upotrebom sigurnosne sklopke za propuštanje u zemlju smanjuje se opasnost od električnog udara.

#### 3) SIGURNOST LJUDI

- a) **Budite oprezni, pazite što činite i postupajte razumno kod rada s električnim alatom. Ne koristite uređaj ako ste umorni ili pod utjecajem opojnih sredstava, alkohola ili lijekova.** Trenutak nepažnje kod uporabe uređaja može doći do ozbiljnih ozljeda.
  - b) **Nosite sredstva osobne zaštite i uvijek zaštitne naočale.** Nošenje sredstava osobne zaštite, kao što je zaštitna maska, sigurnosne cipele koje ne klize, zaštitne kacige ili štitnika za sluh, ovisno od vrste i primjene električnog alata, smanjuje opasnost od nezgoda.
  - c) **Izbjegavajte nehotično puštanje u rad. Prije nego što ćete utaknuti utikač u utičnicu i/ili staviti aku-bateriju, provjerite je li električni alat isključen.** Ako kod nošenja električnog alata imate prst na prekidaču ili se uključen uređaj priključi na električno napajanje, to može dovesti do nezgoda.
  - d) **Prije nego što uređaj uključite, uklonite alate za podešavanje ili vijčane ključeve.** Alat ili ključ koji se nalazi u rotirajućem dijelu uređaja može doći do nezgoda.
  - e) **Ne precjenjujte svoje sposobnosti. Zauzmite siguran i stabilan položaj tijela i držite u svakom trenutku ravnotežu.** Na taj način možete uređaj bolje kontrolirati u neočekivanim situacijama.
  - f) **Nosite prikladnu odjeću. Ne nosite široku odjeću ili nakit.** Neka vaša kosa, odjeća i rukavice budu što dalje od pomičnih dijelova. Mlohavu odjeću, nakit ili dugu kosu mogu zahvatiti pomični dijelovi uređaja.
  - g) **Ako se mogu montirati naprave za usisavanje i hvatanje prašine, provjerite da li su iste priključene i da li se pravilno koriste.** Primjena naprave za usisavanje može smanjiti ugroženost od prašine.
- #### 4) BRIŽLJIVA UPORABA ELEKTRIČNIH ALATA
- a) **Ne preopterećujte uređaj. Koristite za vaše radove za to predviđen električni alat.** S odgovarajućim električnim alatom radit ćete bolje i sigurnije, u navedenom području učinka.
  - b) **Ne koristite električni alat čiji je prekidač neispravan.** Električni alat koji se više ne može uključiti ili isključiti, opasan je i treba se popraviti.
  - c) **Izvučite utikač iz mrežne utičnice i/ili izvadite aku-bateriju prije podešavanja uređaja, zamjene pribora ili odlaganja uređaja.** Ovim mjerama opreza spriječit će se nehotično pokretanje uređaja.
  - d) **Nekoristite električne alate spremite izvan dosega djece. Ne dopustite da uređaj koriste osobe koje s njim nisu upoznate ili koje nisu pročitale upute za uporabu.** Električni alati su opasni ako ih koriste neiskusne osobe.
  - e) **Uređaj održavajte s pažnjom. Kontrolirajte da li pomični dijelovi uređaja besprijekorno rade i da nisu zaglavjeni, te da li su dijelovi polomljeni ili tako oštećeni da negativno djeluju na funkciju uređaja. Popravite oštećene dijelove prije uporabe uređaja.**

Mnoge nezgode imaju svoj uzrok u loše održanim uređajima.

- f) **Rezne alate održavajte oštrim i čistim.** Pažljivo održavani rezni alati s oštrim oštricama neće se zaglaviti i lakši su za vođenje.
- g) **Koristite električne alate, pribor, radne alate, itd., prema navedenim uputama. Pri tome uzmite u obzir radne uvjete i radove koje se izvode.** Uporaba električnih alata za neke druge primjene različite od predviđenih, može doći do opasnih situacija.

#### 5) SERVIS

- a) **Popravak uređaja prepustite samo kvalificiranom stručnom osoblju i samo s originalnim rezervnim dijelovima.** Na taj će se način postići održanje stalne sigurnosti uređaja.

### POSEBNE SIGURNOSNE UPUTE ZA REZAČE ZA ŽIVICU

#### PRIJE UPORABE

- Prije prve uporaba uređaja preporučuje se zatražiti praktične informacije
- Nije predviđeno da se ovim alatom koriste osobe (uključujući i djecu) sa smanjenim fizičkim, osjetilnim ili mentalnim sposobnostima, neiskusne i neobučene osobe, osim ako se nalaze pod nadzorom osobe koja odgovara za njihovu sigurnost ili su od nje dobile upute o načinu korištenja alata
- Pobrinite se da se djeca ne igraju ovim alatom
- Uređaj nikada ne ostavljati bez nadzora
- Uređaj koristite samo po dnevnom svjetlu ili uz odgovarajuću umjetnu rasvjetu
- Nemojte obrezivati živicu dok je mokra
- Nikada nemojte koristiti uređaj ako je štitnik oštećen
- Uvijek provjerite je li napon napajanja isti kao onaj naveden na tipskoj pločici uređaja (uređaji označeni s 230V ili 240V mogu raditi i na 220V)
- Prije svake uporabe provjeriti funkciju uređaja i u slučaju neispravnosti odmah ga poslati na popravak u ovlaštenu servis; uređaj nikada sami ne otvarajte
- Kabel redovito kontrolirati u slučaju oštećenja zatražiti zamjenu od kvalificiranog električara
- Koristite samo produžni kabel predviđen za primjenu na otvorenom i s priključnim mjestom zaštićenim od prskanja
- Upotrebljavajte samo neodmotane i zaštićene produžne kabele kapaciteta 16 ampera
- Povremeno pregledajte produžni kabel i zamijenite ga ako je oštećen (**neodgovarajući produžni kabeli mogu biti opasni**)
- Pri radu u vlažnom okruženju upotrijebite uređaj za zaštitu od strujnog udara (RCD) sa strujom okidanja od maksimalno 30 mA
- Prije upotrebe dobro pregledajte područje rezanja i uklonite sva strana tijela koja se mogu zapetljati u noževu (poput kamenčića, čavala, žičane ograde, metalnih držača za biljke)

#### TIJEKOM UPORABE

- Nosite zaštitne rukavice, tjesno pripijenu odjeću i čvrste cipele
- Nemojte rukovati uređajem bosim ili u otvorenim sandalama

- Pri radu s uređajem uvijek nosite duge hlače i duge rukave
- Druge osobe i životinje moraju se nalaziti najmanje 5 metara od uređaja dok ga koristite
- Pri radu održavajte sigurnu udaljenost (nemojte se pretjerano istezati, posebno dok koristite stepenice ili ljestve)
- **Držite sve dijelove tijela podalje od noževa, nemojte uklanjati rezani materijal ili držati materijal koji režete dok su noževi u pokretu te osigurajte da prekidač bude isključen dok uklanjate zaglavljenu materijal** (trenutak nepažnje pri radu s uređajem može prouzročiti ozbiljne ozljede)
- **Kabel (produžni kabel) mora biti podalje od područja rezanja** (tijekom rada kabel se može sakriti u grmlju pa ga možete nehotice prerezati noževima)
- **Uređaj držite samo na izoliranim ručkama jer noževi mogu doći u dodir sa skrivenim žicama ili vlastitim kabelom** (rezanje vodova pod naponom stavljaju metalne dijelove električnog uređaja pod napon, što bi dovelo do električnog udara rukovatelja)
- Nemojte prelaziti, stiskati ili povlačiti (produžni) kabel
- Zaštitite kabel od topline, ulja i oštih rubova
- U slučaju neobičajenog ponašanja uređaja ili neobičnih šumova, uređaj treba odmah isključiti i izvući utikač iz mrežne utičnice

#### NAKON UPORABE

- Uvijek isključite uređaj i iskopčajte utikač nakon upotrebe
- **Uređaj nosite samo za ručku i dok su noževi zaustavljeni, a pri transportu ili odlaganju uvijek stavite poklopac noža** (ispravno rukovanje smanjuje moguće ozljede od noževa)
- Uređaj spremite **unutra** na suho mjesto nedostupno za djecu

#### POJAŠNJENJE SIMBOLA NA UREĐAJU

- ③ **Prije upotrebe pročitajte korisnički priručnik**
- ④ **Uređaj nikada ne izlažite kiši**
- ⑤ **Nositi zaštitne naočale i štitnike za sluh**
- ⑥ **Ako je (produžni) kabel oštećen ili prerezan tijekom rada, odmah izvucite utikač**
- ⑦ **Dvostruka izolacija (dozemna žica nije potrebna)**

### POSLUŽIVANJE

- Držač kabela ⑥
  - omotajte kabel u petlju oko držača A kako je prikazano na slici
  - dobro povucite kako biste osigurali produžni kabel
- Dvodijelni sigurnosni prekidač ⑨
  - Sprječava nehotočno uključivanje uređaja
  - uređaj uključite pritiskanjem prekidača B i prekidača C
  - uređaj isključite otpuštanjem prekidača B ili prekidača C
- Posluživanje uređaja
  - ! **započnite obrezivanje tek kada je motor uključen**
  - ! **ne režite bilje blizu tla kako biste spriječili da zemlja/pijesak oštete noževu D**
  - ! **nemojte preopterećivati uređaj rezanjem stabljika debljih od 14 mm**
  - pomaknite uređaj iz područja rezanja prije isključivanja
  - ! **nakon isključivanja uređaja noževi se kreću još nekoliko sekundi**

- Štitnik vrha noža F ②
    - sprječava odbijanje uređaja pri kontaktu s čvrstim predmetima (poput stupova ograde ili zidova kuće)
    - sprječava oštećivanje završnih noževa
  - Obrezivanje živice ⑩
    - najprije obrežite bočne strane živice (odozdo prema gore), a zatim odrežite gornji dio
    - obrežite bočne strane živice tako da bude malo uža na vrhu
    - za rezanje debljih grana upotrijebite ručnu pilu ili škare za obrezivanje
  - Držanje i vođenje uređaja
    - alat čvrsto držati s obje ruke i zauzeti siguran i stabilan položaj tijela
- ! alat kod primjene, držati samo na sivo označenim područjima ⑪**
- rukujte uređajem tako da bude uvijek ispred vas
  - produžni kabel uvijek mora biti izvan radnog područja
  - započnite obrezivanje pored utičnice i pomičite se dalje tijekom rada

## SAVJETI ZA PRIMJENU

- Ravnomjerno obrezivanje živice
  - pričvrstite žicu ili vezicu uzduž živice na željenoj visini
  - obrežite živicu neposredno iznad te oznake
- Preporučena vremena rezanja/obrezivanja (Zapadna Europa)
  - bjelogoričnu živicu obrežite u lipnju i listopadu
  - zimzelenu živicu obrežite u travnju i kolovozu
  - četinare i drugo brzorastuće grmlje obrežite svakih 6 tjedana od svibnja do listopada

## ODRŽAVANJE / SERVISIRANJE

- Ovaj uređaj nije namijenjen profesionalnoj upotrebi
- Uređaj, kabel i noževe redovito čistite
  - ! prije čišćenja treba izvući mrežni utikač**
  - uređaj čistite suhom, mekanom krpicom (ne koristite sredstva ili otopine za čišćenje)
  - ventilacijske otvore G ② čistite redovno uz pomoć četke ili komprimiranog zraka
  - nakon upotrebe uvijek pažljivo očistite i malo podmažite noževe
- **! pri rukovanju i čišćenju noževa nosite rukavice**
- Redovito provjeravajte stanje noževa i pritegnutost vijaka
- Redovito provjeravajte ima li ishabanih i oštećenih komponentata i po potrebi ih popravite/zamijenite
- Oštrenje noževa
  - ! prije oštrenja izvucite utikač iz utičnice**
  - ako su oštećeni u dodiru s čvrstim predmetom, naoštrite noževe malom i glatkom pilicom
  - međutim, preporučujemo vam oštrenje noževa kod stručnjaka
  - nakon oštrenja podmažite noževe
- Odlaganje ⑫
  - sigurno montirajte vodilicu za odlaganje H na zid pomoću 4 vijka (**nisu isporučeni**) i horizontalno je poravnajte
  - kada odlažete uređaj, stavite poklopac za noževe J
  - prije odlaganja uređaja obrišite noževe krpom natopljenom u ulje da biste spriječili koroziju

- Ako bi uređaj unatoč brižljivih postupaka izrade i ispitivanja ipak prestao raditi, popravak treba prepustiti ovlaštenom servisu za SKIL električne alate
  - uređaj treba **nerastavljeno** predati, zajedno s računom o kupnji u najbližu SKIL ugovornu servisnu radionicu (popise servisa, kao i oznake rezervnih dijelova uređaja možete naći na adresi [www.skil.com](http://www.skil.com))

## RJEŠAVANJE PROBLEMA

- Na sljedećem popisu prikazani su simptomi problema, mogući uzroci i korektivne mjere (ako na taj način ne otklonite problem, obratite se dobavljaču ili servisu)
  - ! isključite uređaj i izvucite utikač prije pokušaja otkrivanja uzroka problema**
- ★ Motor se iznenada ne pokreće ili ne zaustavlja
  - kvar mrežne utičnice -> pokušajte priključiti uređaj u neku drugu utičnicu
  - utikač nije priključen -> priključite utikač
  - oštećen produžni kabel -> zamijenite produžni kabel
- ★ Uređaj radi isprekidano
  - oštećen produžni kabel -> zamijenite produžni kabel
  - kvar unutarnjeg ožičenja -> obratite se dobavljaču/servisu
  - kvar prekidača za uključivanje/isključivanje -> obratite se dobavljaču/servisu
- ★ Motor radi, ali se noževi ne kreću
  - unutarnji kvar -> obratite se dobavljaču/servisu
- ★ Noževi su vrući
  - noževi su tupi -> naoštrite ih
  - noževi su nazubljeni -> odnesite ih na pregled
  - previše trenja zbog premalo maziva -> podmažite noževe

## ZAŠTITA OKOLIŠA

- **Električne alate, pribor i ambalažu ne bacajte u kućni otpad** (samo za EU-države)
  - prema Europskoj direktivi 2012/19/EG o staroj električnoj i elektroničkoj opremi i njenoj primjeni u skladu sa nacionalnim zakonom, istrošeni električni alati moraju se sakupljati odvojeno i odvesti u posebne pogone za reciklažu
  - na to podsjeća simbol ⑬ kada se javi potreba za odlaganjem

## DEKLARACIJA O SUKLADNOSTI CE

- Izjavljujemo uz punu odgovornost da je ovaj proizvod opisan u "Tehnički podaci" usklađen sa slijedećim normama ili normativnim dokumentima: EN 60745, EN 61000, EN 55014, prema odredbama smjernica 2004/108/EG, 2006/42/EG, 2000/14/EG, 2011/65/EU
- **Tehnička dokumentacija se može dobiti kod:** SKIL Europe BV (PT-SEU/ENG1), 4825 BD Breda, NL

Marijn van der Hoofden  
Operations & Engineering

Olaf Dijkgraaf  
Approval Manager



SKIL Europe BV, 4825 BD Breda, NL

19.12.2013

## BUCI/VIBRACIJAMA

- Mjereno prema EN 60745 prag zvučnog tlaka ovog električnog alata iznosi 78 dB(A) a jakost zvuka 98 dB(A) (standardna devijacija: 3 dB), a vibracija 2,1m/s<sup>2</sup> (postupkom na šaci-ruci; nesigurnost K = 1,5 m/s<sup>2</sup>)
  - Pri mjerenju izvedenom u skladu s 2000/14/EG zajamčena razina buke LWA manja je od 103 dB(A) (postupak vrednovanja usklađenosti prema Dodatku V)
  - Razina emitiranja vibracija izmjerena je sukladno normiranom testu danom u EN 60745; ona se može koristiti za usporedbu jedne alatke s drugom, te preliminarnu procjenu izloženosti vibracijama pri uporabi alatke za navedene namjene
    - uporaba ove alatke za druge namjene ili s drugim ili slabo održavanim nastavcima, može u značajnoj mjeri **uvećati** razinu izloženosti
    - vrijeme tokom kojega je alatka isključena, ili je uključena ali se njome ne radi, može značajno **umanjiti** razinu izloženosti
- ! zaštitite se od posljedica vibracija održavanjem alatke i njezinih nastavaka, održavanjem Vaših ruku toplima, te organiziranjem Vaših obrazaca rada**

SRB

## Mašina za sečenje žive ograde 0745

### UPUTSTVO

- Ovaj alat je projektovan za obrezivanje živih ograda i žbunja i namenjen je samo za upotrebu u domaćinstvu
- Ovaj alat nije namenjen za profesionalnu upotrebu
- **Pažljivo pročitajte ovo uputstvo za upotrebu i sačuvajte ga za kasnije potrebe** ③
- **Posebno obratite pažnju na uputstva o bezbednosti i upozorenja; ukoliko ih ne sledite, može da dođe do ozbiljnih povreda**
- Proverite da li ambalaža sadrži sve delove prikazane na šemi ②
- U slučaju da delovi nedostaju ili su oštećeni, molimo kontaktirajte svog prodavca

### TEHNIČKI PODACI ①

### ELEMENTI ALATA ②

- A Regulator zategnutosti kabla
- B Prekidač prednje ručice
- C Prekidač zadnje ručice
- D Oštrice sečiva
- E Zaštitni mehanizam
- F Štitnik vrha oštrice
- G Prorezi za hlađenje
- H Šina za odlaganje (zavrtnji nisu priloženi)
- J Poklopac sečiva

## SIGURNOST

### OPŠTA UPUTSTVA O SIGURNOSTI

**⚠ PAŽNJA!** Čitajte sva upozorenja i uputstva. Propusti kod pridržavanja upozorenja i uputstava mogu imati za posledicu električni udar, požar i/ili teške povrede. **Čuvajte sva upozorenja i uputstva za budućnost.** Pojam upotrebljen u upozorenjima "električni alat" odnosi se na električne alate sa radom na mreži (sa mrežnim kablom) i na električne alate sa radom na akumulator (bez mrežnog kabla).

#### 1) SIGURNOST NA RADNOM MESTU

- Držite Vaše područje rada čisto i pospremljeno.**  
Nered ili neosvetljena radna područja mogu voditi nesrećama.
- Ne radite sa aparatom u okolini ugroženoj od eksplozija u kojoj se nalaze zapaljive tečnosti, gasovi ili prašine.** Električni alati proizvode varnice, koje mogu zapaliti prašinu ili isparenja.
- Za vreme korišćenja električnog alata držite podalje decu i druge osobe.** Kod skretanja možete izgubiti kontrolu nad aparatom.

#### 2) ELEKTRIČNA SIGURNOST

- Utikač za priključak aparata mora odgovarati utičnoj kutijici. Utikač se nesme nikako menjati. Ne upotrebljavajte adaptere utikača zajedno sa aparatima sa uzemljenom zaštitom.** Ne promjenjeni utikači i odgovarajuće utičnice smanjuju rizik od električnog udara.
- Izbegavajte telesni kontakt sa uzemljenim gornjim površinama, kao što su cevi, grejanja, šporeti i rashladni ormani.** Postoji povećani rizik od električnog udara, ako je Vaše telo uzemljeno.
- Držite aparat podalje od kiše ili vlage.** Prodiranje vode u električni aparat povećava rizik od električnog udara.
- Ne koristite kabl da bi aparat nosili, obesili ili ga izvlačili iz utičnice. Držite kabl dalje od vreline, ulja, oštih ivica ili pokretnih delova aparata.** Oštećeni ili zamršeni kablovi povećavaju rizik od električnog udara.
- Ako sa nekim električnim alatom radite u prirodi, upotrebljavajte samo produžne kablove koji su dozvoljeni za spoljno područje.** Upotreba produžnog kabla pogodnog za spoljno područje smanjuje rizik od električnog udara.
- Ako rad električnog alata ne može da se izbegne u vlažnoj okolini, koristite prekidač strujne zaštite pri kvaru.** Upotreba prekidača strujne zaštite pri kvaru smanjuje rizik od električnog udara.

#### 3) SIGURNOST OSOBA

- Budite pažljivi, pazite na to, šta radite i idite razumno na posao sa električnim alatom. Ne upotrebljavajte aparat, kada ste umorni ili pod uticajem droga, alkohola ili lekova.** Momenat nepažnje kod upotrebe aparata može voditi do ozbiljnih povreda.
- Nosite ličnu zaštitnu opremu i uvek zaštitne naočare.** Nošenje lične zaštitne opreme, kao maske za prašinu, sigurnosne cipele koje ne klizaju, zaštitni šlem ili zaštitu za sluh, zavisno od vrste i upotrebe električnog alata, smanjujete rizik od povreda.
- Izbegavajte nenamerno puštanje u rad. Uverite se da je električni alat isključen, pre nego što ga priključite na struju i/ili na akumulator, uzmete ga ili**



**nosite.** Ako prilikom nošenja električnog alata držite prst na prekidaču ili aparat uključen priključujete na struju, može ovo voditi nesrećama.

- d) **Uklonite alate za podešavanje ili ključeve za zavrtnje, pre nego što uključite aparat.** Alat ili ključ koji se nalazi u delu aparata koji se okreće, može voditi povredama.
  - e) **Nosite sigurno odelo. Pobrinite se da sigurno stojite i održavajte u svako doba ravnotežu.** Na taj način možete bolje kontrolisati aparat u neočekivanim situacijama.
  - f) **Nosite pogodno odelo. Ne nosite široko odelo ili nakit. Držite kosu, odelo i rukavice podalje od pokretnih delova.** Opušteno odelo, nakit ili duža kosa mogu biti zahvaćeni od rotirajućih delova.
  - g) **Ako se mogu montirati uredjaji za usisavanje prašine i uredjaji za hvatanje prašine, uverite se da li su priključeni i ispravno koriste.** Upotreba usisavanja prašine može smanjiti opasnosti od prašine.
- #### 4) BRIŽLJIVO OPHODJENJE I KORIŠĆENJE ELEKTRIČNIH ALATA
- a) **Ne preopterećujte aparat. Upotrebljavajte za Vaš posao električni alat odredjen za to.** Sa odgovarajućim električnim alatom radićete bolje i sigurnije u navedenom području rada.
  - b) **Ne upotrebljavajte električni alat, čiji je prekidač u kvaru.** Električni alat koji više ne može da se uključi ili isključi je opasan i mora da se popravi.
  - c) **Izvcite utikač iz utičnice i/ili uklonite akumulator pre nego što preduzmete podešavanja na aparatu, promenu delova pribora ili ostavite aparat.** Ova mera opreza sprečava nenameran start aparata.
  - d) **Čuvajte nekorišćene električne alate izvan domašaja dece. Ne dopustite osobama da koriste aparat, koje ga ne poznaju ili nisu pročitali ova uputstva.** Električni alati su opasni, ako ih koriste neiskusne osobe.
  - e) **Održavajte aparat brižljivo. Kontrolišite, da li pokretni delovi aparata funkcionišu besprekorno i ne slepljuju, da li su delovi slomljeni ili tako oštećeni, da je funkcija aparata oštećena. Popravite oštećene delove pre upotrebe aparata.** Mnoge nesreće imaju svoj uzrok u loše održavanim električnim alatima.
  - f) **Držite alate za sećenja oštre i čiste.** Brižljivo negovani alati za sećenje sa oštrim sečivima manje slepljuju i lakše se vode.
  - g) **Upotrebljavajte električne alate, pribor, alate koji se umeću itd. prema ovim uputstvima. Obratite pažnju pritom na uputstva za rad i posao koji treba izvesti.** Upotreba električnih alata za druge od propisanih namena može voditi opasnim situacijama.
- #### 5) SERVIS
- a) **Neka Vam Vaš aparat popravlja samo kvalifikovano stručno osoblje i samo sa originalnim rezervnim delovima.** Na taj način se obezbeđuje da oстане sačuvana sigurnost aparata.

### POSEBNA BEZBEDNOSNA UPUTSTVA ZA MAŠINE ZA OBREZIVANJE ŽIVE OGRADE

#### PRE UPOTREBE

- Pre prvog korišćenja električnog alata, preporučuje se da dobijete praktične informacije

- Ovaj alat namenjen je za upotrebu osobama (uključujući i decu) sa smanjenim fizičkim, senzorskim ili mentalnim sposobnostima ili sa manjkom iskustva i znanja, a ako im osoba zadužena za njihovu bezbednost nije pružila odgovarajuća pomoć i uputstvo kako koristiti alat
- Vodite računa da se deca ne igraju sa alatom
- Nikada nemojte ostavljati alat bez nadzora
- Alat koristite isključivo pri dnevnom svetlu ili uz odgovarajuće veštačko osvetljenje
- Ne obrezujte žive ograde dok su mokre
- Nemojte nikada da koristite alat čiji je zaštitni mehanizam neispravan
- Uvek se uverite da je napon struje isti kao i napon naveden na pločici sa nazivom alatu (alati na kojima je naveden napon od 230V ili 240V mogu da rade i na 220V)
- Proverite funkcionisanje električnog alata pre upotrebe i u slučaju postojanja bilo kakvog kvara dajte odmah na popravku nikada ne otvarajte alat sami
- Povremeno proverite kabl i u slučaju oštećenja, odnesite ga kvalifikovanom licu da ga zameni
- Isključivo koristite produžni kabl koji je namenjen za korišćenje na otvorenom i opremljen vodonepropusnim utikačem i dvostrukom utičnicom otpornom na kvašenje
- Produžni kabl koji koristite mora da bude sasvim odmotan i siguran, sa kapacitetom od 16 A
- Povremeno pregledajte produžni kabl i zamenite ga u slučaju oštećenja (**neodgovarajući produžni kablovi mogu predstavljati opasnost**)
- Prilikom upotrebe alata u vlažnom okruženju, koristite sklopku na diferencijalnu struju čija je struja okidanja najviše 30 mA
- Pre upotrebe, pažljivo pregledajte prostor u kojem se vrši sećenje i uklonite sva strana tela koja bi se mogla naći među oštricama sečiva (kao npr. kamenje, ekseri, žičane ograde, metalni podupirači za biljke)

#### TOKOM UPOTREBE

- Nosite zaštitne rukavice, odeću pripienu uz telo i čvrstu obuću
- Ne koristite alat bosu ili u otvorenim sandalama
- Prilikom korišćenja alata, uvek nosite pantalone dugačkih nogavica i duge rukave
- Kada koristite alat, druga lica i životinje treba da budu na udaljenosti od 5 metara
- Zauzmite bezbedan stav prilikom rada (nemojte se naginjati, naročito ukoliko ste na stepenicima ili merdevinama)
- **Sve delove tela držite podalje od oštrica sečiva; dok su oštrice u pokretu, nemojte uklanjati posećeni materijal ili pridržavati materijal radi sećenja; prilikom uklanjanja zaglavljenog materijala, prekidač obavezno mora biti u položaju "isključeno"** (trenutak nepažnje tokom korišćenja alata može dovesti do ozbiljnih fizičkih povreda)
- **(Produžni) Kabl držite podalje od prostora u kojem se vrši sećenje** (tokom rada, kabl može ostati sakriven u žbunju, i slučajno presečen oštricama)
- **Hvatajte električni alat isključivo za izolovane hvataljke, jer oštrice sečiva mogu dodirnuti skrivene električne vodove ili kabl samog alata** (prilikom kontakta oštrica sečiva i vodova pod naponom, metalni

delovi električnog alata mogu biti izloženi naponu, usled čega rukovalac može doživeti električni udar)

- Nemojte gaziti, gnječiti ili potezati (produžni) kabl
- Zaštitite (produžni) kabl od toplote, ulja i oštih ivica
- U slučaju da dođe do električnog ili mehaničkog kvara, odmah isključite alat i iskopčajte ga iz utičnice

#### NAKON UPOTREBE

- Posle upotrebe uvek isključite alat i izvucite utikač
- **Alat nosite držeći ga za ručicu, blokiranih oštrica sečiva, a tokom transporta ili skladištenja, uvek postavite poklopac sečiva** (adekvatno rukovanje alatom smanjuje mogućnost fizičkih povreda izazvanih oštricama sečiva)
- Čuvajte alat na suvom u **njegovu** i zaključanom mestu, van domašaja dece

#### OBJAŠNJENJE SIMBOLA NA ALATU

- ③ **Pročitajte uputstvo za korišćenje pre prve upotrebe**
- ④ **Ne izlažite alat kiši**
- ⑤ **Nosite zaštitne naočari i zaštitu za sluh**
- ⑥ **Ukoliko tokom rada dođe do oštećenja ili presecanja (produžnog) kabla, odmah izvucite utikač**
- ⑦ **Dvostruka izolacija (nije potrebna žica za uzemljenje)**

### UPUTSTVO ZA KORIŠĆENJE

- Regulator zategnutosti kabla ⑧
  - omču produžnog kabla zakačite za regulator zategnutosti A prema ilustraciji
  - dobro zategnite da biste učvrstili produžni kabl
- Dvoročni sigurnosni prekidač ⑨
  - Sprečava slučajno uključivanje alata
  - uključite alat pritiskom na prekidač B i prekidač C
  - isključite alat bilo otpuštanjem prekidača B ili prekidača C
- Rukovanje alatom
  - ! **počnite sa obrezivanjem tek kada se motor pokrene**
  - ! **da biste sprečili oštećenja oštrica sečiva izazvana peskom ili zemljom, ne secite prizemne biljke D**
  - ! **ne preopterećujte alat sečenjem stabljika debljih od 14 mm**
  - pre isključivanja, alat udaljite iz prostora u kojem je vršeno sečenje
  - ! **posle isključivanja, oštrice će biti u pokretu još nekoliko trenutaka**
- Štitnik vrha oštrice F ②
  - sprečava trzaj alata prilikom dodira sa čvrstim predmetima (stubovima ograde ili zidovima kuća)
  - štiti oštrice od oštećenja
- Obrezivanje živih ograda ⑩
  - živu ogradu najpre obrezujte bočno (odozdo nagore), zatim secite vrh
  - bočne strane žive ograde obrezujte tako da pri vrhu bude malo uža
  - za sečenje debljih grana koristite ručnu testeru ili makaze za kalemljenje
- Držanje i upravljanje alata
  - alat treba držati sa obe ruke i zauzeti siguran stav
  - ! **dok radite, uvek držite alat za mesto(a) koja(a) su označena sivom bojom ⑪**
  - alat usmerite pred sebe

- produžni kabl uvek udaljavajte od radnog prostora
- obrezivanje započnite blizu mrežne utičnice i od nje se udaljavajte tokom rada

### SAVETI ZA PRIMENU

- Za obrezivanje žive ograde na podjednako visini
  - duž žive ograde pričvrstite žicu na željenoj visini
  - obrezujte živu ogradu tik iznad žice
- Preporučeno vreme za sečenje/obrezivanje (Zapadna Evropa)
  - listopadne žive ograde obrezujte u junu i oktobru
  - zimzelene žive ograde obrezujte u aprilu i avgustu
  - četinare i drugo brzo rastuće žbunje obrezujte svakih 6 nedelja od maja do oktobra

### ODRŽAVANJE / SERVIS

- Ovaj alat nije namenjen za profesionalnu upotrebu
- Održavajte čistoću alata, kabla i oštrica sečiva
  - ! **pre čišćenja iskopčajte kabl iz utičnice**
  - alat čistite vlažnom krpom (nemojte koristiti agense ili rastvore za čišćenje)
  - čistite ventilacione otvore G ⑫ redovno pomoću četke ili komprimovanog vazduha
  - posle upotrebe uvek pažljivo očistite i blago podmažite oštrice sečiva
  - ! **nosite rukavice tokom rukovanja oštricama sečiva ili njihovog čišćenja**
- Redovno proveravajte stanje oštrica sečiva i zategnutost zavrtnja sečiva
- Redovno proveravajte da li ima pohabanih ili oštećenih delova i izvršite popravku/zamenu kada je to potrebno
- Oštrenje sečiva
  - ! **izvucite utikač pre oštrenja**
  - oštrice sečiva naoštrite malom, glatkom turpijom ukoliko je njihovo oštećenje izazvao čvrst predmet
  - međutim, savetujemo Vam da oštrenje sečiva poverite stručnom licu
  - posle oštrenja, podmažite oštrice sečiva
- Skladištenje ⑬
  - šinu za odlaganje dobro pričvrstite H za zid pomoću 4 zavrtnja (**nisu priloženi**) u horizontalnom položaju
  - prilikom skladištenja alata J koristite poklopac sečiva
  - pre skladištenja alata, obrišite oštrice sečiva krpom natopljenom u ulju radi sprečavanja korozije
- Ako bi alat i pored brižljivog postupka izrade i kontrole nekada otkazao, popravku mora vršiti neki autorizovani servis za SKIL-električne alate
  - pošaljite **nerastavljeni** alat zajedno sa potvrdom o kupovini vašem nabavljaču ili najbližem SKIL servisu (adrese i oznake rezervnih delova možete naći na [www.skil.com](http://www.skil.com))

### REŠAVANJE PROBLEMA

- Na spisku koji sledi dati su simptomi problema, mogući uzroci i postupci namenjeni njihovom otklanjanju (ukoliko ovim putem problem ne bude otkriven, obratite se prodavcu ili servisu)
  - ! **isključite alat i izvucite utikač pre nego što se posvetite istraživanju problema**

- ★ Motor se ne pokreće ili se naglo zaustavlja
  - neispravna utičnica napajanja -> upotrebite drugu utičnicu
  - utikač nije uključen -> uključite utikač
  - oštećen produžni kabl -> zamenite produžni kabl
- ★ Isprekidan rad alata
  - oštećen produžni kabl -> zamenite produžni kabl
  - neispravno unutrašnje ožičenje -> obratite se prodavcu/servisu
  - neispravan prekidač za uključivanje/isključivanje -> obratite se prodavcu/servisu
- ★ Motor radi ali se oštrice ne pomeraju
  - unutrašnji kvar -> obratite se prodavcu/servisu
- ★ Zagrevanje oštrica sečiva
  - tupe oštrice sečiva -> naoštrite sečivo
  - ulubljene oštrice sečiva -> izvršite pregled sečiva
  - preveliko trenje usled nedovoljne količine maziva -> podmažite sečivo

## ZAŠTITA OKOLINE

- **Električne alate, pribora i ambalaže ne odlažite u kućne otpatke** (samo za EU-države)
  - prema Europskoj direktivi 2012/19/EG o staroj električnoj i elektronskoj opremi i njenoj upotrebi u skladu sa nacionalnim pravom, električni alati koji su istrošeni moraju biti sakupljeni odvojeno i dostavljeni pogonu za reciklažu
  - simbol  će vas podsetiti na to

## DEKLARACIJA O USKLAĐENOSTI CE

- Izjavljujemo na vlastitu odgovornost da je pod "Tehnički podaci" opisani proizvod usaglašen sa sledećim standardima ili normativnim aktima: EN 60745, EN 61000, EN 55014 prema odredbama smernica 2004/108/EG, 2006/42/EG, 2000/14/EG, 2011/65/EU
- **Tehnička dokumentacija kod:** SKIL Europe BV (PT-SEU/ENG1), 4825 BD Breda, NL

Marijn van der Hoofden      Olaf Dijkgraaf  
Operations & Engineering      Approval Manager



SKIL Europe BV, 4825 BD Breda, NL  
19.12.2013

### BUKA/VIBRACIJE

- Mereno u skladu sa EN 60745 nivo pritiska zvuka ovog alata iznosi 78 dB(A) a jačina zvuka 98 dB(A) (normalno odstupanje: 3 dB), a vibracija 2,1 m/s<sup>2</sup> (mereno metodom na šaci-ruci; nesigurnost K = 1,5 m/s<sup>2</sup>)
- Garantovani nivo jačine zvuka LWA, izmeren u skladu sa 2000/14/EG niži je od 103 dB(A) (postupak ocene usaglašenosti prema Dodatku V)
- Nivo emisije vibracija izmeren je u skladu sa standardizovanim testom datim u EN 60745; on se može koristiti za upoređenje jedne alatke sa drugom, kao i za preliminarnu procenu izloženosti vibracijama pri korišćenju ove alatke za pomenute namene



- korišćenje alatke u drugačije svrhe ili sa drugačijim ili slabo održanim nastavcima može značajno **povećati** nivo izloženosti
- vreme kada je alatka isključena ili kada je uključena, ali se njome ne radi, može značajno  **smanjiti** nivo izloženosti
- ! **zaštitite se od posledica vibracija održavanjem alatke i njenih nastavaka, održavajući Vaše ruke toplim i organizovanjem Vaših radnih obrazaca**

**SLO**

## Rezalnik za živo mejo

0745

### UVOD

- To orodje je oblikovano za rezanje žive meje in grmov ter je namenjeno izključno domaći uporabi
- Orodje ni namenjeno profesionalni uporabi
- **Pred uporabo pozorno preberite navodila za uporabo in jih shranite, da jih boste lahko uporabljali tudi v prihodnosti** 
- **Posebno pozornost namenite navodilom in opozorilom o varnosti; če jih ne boste upoštevali, lahko pride do hudih poškodb**
- Preglejte, ali embalaža vsebuje vse dele, prikazane na skici 
- V primeru manjkajočih ali okvarjenih delov se obrnite na prodajalca

### TEHNIČNI PODATKI

#### DELI ORODJA

- A** Sponka za kabel
- B** Stikal na prednjem ročaju
- C** Stikal na zadnjem ročaju
- D** Rezila
- E** Varnostni ščit
- F** Ščitnik konice rezila
- G** Ventilacijske reže
- H** Obešalnik za shranjevanje (**vijaki niso vključeni v obseg dobave**)
- J** Zaščitno pokrivalo rezila

### VARNOST

#### SPLOŠNA VARNOSTNA NAVODILA

**⚠ OPOZORILO! Preberite vsa opozorila in napotila.** Napake zaradi neupoštevanja spodaj navedenih opozoril in napotil lahko povzročijo električni udar, požar in/ali težke telesne poškodbe. **Vsa opozorila in napotila shranite, ker jih boste v prihodnje še potrebovali.** Pojem "električno orodje", ki se pojavlja v nadaljnjem besedilu, se nanaša na električna orodja z električnim pogonom (z električnim kablom) in na akumulatorska električna orodja (brez električnega kabla).

## 1) VARNOST NA DELOVNEM MESTU

- a) **Poskrbite, da bo Vaše delovno mesto vedno čisto in urejeno.** Nered ali neosvetljena delovna področja lahko povzročijo nezgode.
- b) **Prosimo, da orodja ne uporabljate v okolju, kjer je nevarnost za eksplozije in v katerem se nahajajo gorljive tekočine, plini in prah.** Električna orodja povzročajo iskre, zato se gorljivi prah ali pare lahko vnamejo.
- c) **Ne dovolite otrokom in drugim osebam, da bi se medtem ko delate, približali električnemu orodju.** Druge osebe lahko odvrnejo. Vašo pozornost drugim in izgubili boste nadzor nad orodje.

## 2) ELEKTRIČNA VARNOST

- a) **Vtič mora ustrezati električni vtičnici in ga pod nobenim pogojem ne smete spreminjati. Uporaba adapterskih vtičev v kombinaciji z ozemljena orodja ni dovoljena.** Originalni oziroma nespremenjeni vtiči in ustrezne vtičnice zmanjšujejo tveganje električnega udara.
- b) **Izogibajte se telesnemu stiku z ozemljenimi površinami, na primer s cevmi, grelci, štedilniki in hladilniki.** Če je ozemljeno tudi vaše telo, obstaja povečano tveganje električnega udara.
- c) **Zavarujte orodje pred dežjem ali vlago.** Vdor vode v električno orodje povečuje tveganje električnega udara.
- d) **Električnega kabla ne uporabljajte za prenašanje ali obešanje orodja in ne vlecite vtiča iz vtičnice tako, da vlečete za kabel. Zavarujte kabel pred vročino, oljem, ostrimi robovi in premikajočimi se deli orodja.** Poškodovani ali prepleteni kabli povečujejo tveganje električnega udara.
- e) **Če z električnim orodjem delate na prostem, uporabljajte izključno kabelski podaljšek, ki je atestiran za delo na prostem.** Uporaba kabelskega podaljška, primerne za delo na prostem, zmanjšuje tveganje električnega udara.
- f) **Če je uporaba električnega orodja v vlažnem okolju neizogibna, uporabljajte prekinjevalec električnega tokokroga.** Prekinjevalca električnega tokokroga zmanjšuje tveganje električnega udara.

## 3) OSEBNA VARNOST

- a) **Bodite zbrani in pazite, kaj delate. Dela z električnim orodjem se lotite razumno. Nikoli ne uporabljajte orodja, če ste utrujeni in če ste pod vplivom mamil, alkohola ali zdravil.** En sam trenutek nepazljivosti pri uporabi orodja ima lahko za posledico resne telesne poškodbe.
- b) **Uporabljajte osebna zaščitna sredstva in vedno nosite zaščitna očala.** Uporaba osebnih zaščitnih sredstev, na primer maske proti prahu, nedrsečih zaščitnih čevljev, zaščitne čelade in glušnikov, odvisno od vrste in uporabe električnega orodja, zmanjšuje tveganje telesnih poškodb.
- c) **Izogibajte se nenamernemu zagonu. Pred priključitvijo električnega orodja na električno omrežje in/ali na akumulator in pred dviganjem ali nošenjem se prepričajte, če je električno orodje izklopljeno.** Prenašanje naprave s prstom na stikalo ali priključitev vklopljenega električnega orodja na električno omrežje je lahko vzrok za nezgodo.

- d) **Pred vklopom orodja odstranite z nje nastavitvena orodja ali vijačni ključ.** Orodje ali ključ, ki se nahajata na vrtečem se delu električnega orodja, lahko povzročita nezgodo.
  - e) **Ne prečenjajte se in poskrbite za varno stojišče in stalno ravnotežje.** Tako boste lahko v nepričakovani situaciji bolje obvladali orodje.
  - f) **Nosite primerno obleko, ki naj ne bo preohlapna. Ne nosite nakita. Lasje, oblačilo in rokavice naj se ne približujejo premikajočim se delom orodja.** Premikajoči se deli orodja lahko zgrabijo ohlapno obleko, nakit, ali dolge lase.
  - g) **Če je možno na orodje namestiti priprave za odsesavanje in prestrežanje prahu, prepričajte se, ali so le-te priključene in, če jih pravilno uporabljate.** Uporaba priprave za odsesavanje prahu zmanjšuje zdravstveno ogroženost zaradi prahu.
- ## 4) RAVNANJE IN NEGA ROČNEGA ORODJA
- a) **Ne preobremenjujte orodja. Za določeno delo uporabljajte električno orodje, ki je predvideno za opravljanje tega dela.** Z ustreznim električnim orodjem boste delo opravili bolje in varneje, ker je bilo v ta namen tudi konstruirano.
  - b) **Električno orodje, ki ima pokvarjeno stikalo, ne uporabljajte.** Električno orodje, ki ga ni možno vklopiti ali izklopiti, je nevarno in ga je potrebno popraviti.
  - c) **Pred nastavljanjem naprave, zamenjavo delov pribora ali odlaganjem naprave izvlecite vtič iz električne vtičnice in/ali odstranite akumulator.** Ta previdnostni ukrep onemogoča nepredviden zagon orodja.
  - d) **Kadar orodja ne uporabljate ga shranjujte izven dosega otrok. Osebam, ki orodja ne poznajo ali niso prebrale teh navodil, orodja ne dovolite uporabljati.** Električna orodja so nevarna, če jih uporabljajo neizkušene osebe.
  - e) **Skrbno negujte orodje. Preverite, če premikajoči se deli orodja delujejo brezhibno in če se ne zatikajo, oziroma, če kakšen del orodja ni zlomljen ali poškodovan do te mere, da bi ovirali njegovo delovanje. Pred nadaljnjo uporabo je potrebno poškodovani del popraviti.** Vzrok za številne nezgode so ravno slabo vzdrževana električna orodja.
  - f) **Rezalna orodja naj bodo ostra in čista.** Skrbno negovana rezalna orodja z ostrimi rezili se manj zatikajo in so bolj vodljiva.
  - g) **Električna orodja, pribor, nastavke in podobno uporabljajte v skladu s temi navodili. Pri tem upoštevajte delovne pogoje in vrsto dela, ki ga nameravate opraviti.** Zaradi uporabe električnega orodja v druge, nepredvidene namene, lahko nastanejo nevarne situacije.
- ## 5) SERVIS
- a) **Popravilo orodja lahko opravi samo usposobljena strokovna oseba in to izključno z originalnimi nadomestnimi deli.** Le tako bo ohranjena nadaljnja varnost orodja.

## POSEBNA VARNOSTNA NAVODILA ZA UPORABO REZALNIKOV ZA ŽIVO MEJO

### PRED UPORABO

- Pred prvo uporabo orodja je priporočljivo dobiti praktične informacije
- To orodje ni namenjeno uporabi s strani oseb (vključujoč tudi otroke) z zmanjšanimi fizičnimi, senzoričnimi ali mentalnimi sposobnostmi, oz. s premalo izkušnji ali znanja, edino, če slednji niso bili primerno usposobljeni iz inštruirani za uporabo tovrstnega orodja, s strani osebe, ki je odgovorna za njihovo varnost
- Zagotovite, da se otroci ne bodo igrali z orodjem
- Nikoli ne pustite orodja brez nadzora
- Orodje uporabljajte samo pri dnevni svetlobi ali ustrezni umetni razsvetljavi
- Žive meje ne režite, če je ta mokra
- Ne uporabljajte orodja z okvarjenim varnostnim ščitom
- Vedno preverite, če je napetost omrežja enaka napetosti, ki je navedena na tablici orodja (orodje z nazivno napetostjo 230V ali 240V lahko priključite tudi na napetost 220V)
- Pred vsako uporabo preverite pravilno delovanje orodja; v primeru okvare naj orodje takoj popravi strokovnjak v pooblaščenih servisnih delavnicah; nikoli ne odpirajte orodja sami
- Periodično preverjajte kabela in naj ga zamenja strokovnjak v primeru poškodbe
- Uporabljajte samo podaljške kabela, ki so namenjeni zunanji uporabi ter so opremljeni s vtičem in vtičnico, odpornima proti vlagi
- Uporabljajte povsem iztegnjene in varne električne podaljške, z jakostjo 16 amperov
- Redne pregledujte podaljšek kabela, poškodovane podaljške pa menjajte (**uporaba neustreznega podaljška je lahko nevarna**)
- Pri uporabi orodja v vlažnem okolju uporabite zaščitno napravo na diferenčni tok z občutljivostjo toka največ 30 mA
- Pred uporabo temeljito preglejte rezalno območje in odstranite vse zunanje predmete, ki bi se lahko zapletli med rezila (npr. kamne, nohte, žice ograj, kovinska ogrodja za rastline)

### MED UPORABO

- Uporabljajte zaščitne rokavice, tesno oprijeta oblačila in močna obuvala
- Orodja ne upravljajte bos ali če imate obute odprte sandale
- Med uporabo orodja vselej nosite oblačila z dolgimi hlačnicami in rokavi
- Med uporabo orodja naj bodo druge osebe in živali od orodja oddaljene saj 5 metrov
- Zavzemite varen položaj (ne nagibajte se prekomerno, zlasti na stopnicah in lestvah)
- **Vsi deli telesa naj bodo oddaljeni od rezil, med delovanjem rezil pa rezanega materiala ne odstranjujte niti ne držite materiala, ki ga želite odrezati; preverite, ali je med čiščenjem zagozdenega materiala stikalo izklopljeno** (trenutek nepazljivosti med uporabo orodja lahko povzroči resne poškodbe)

- **Kabel (podaljšek) naj bo oddaljen od območja rezanja** (med uporabo orodja je lahko kabel skrit med grmičevjem in ga lahko prerežete z rezili)
- **Prijemajte samo izolirane dele orodja, saj lahko med uporabo orodja pride do stika rezila in skrite napeljave ali kabla naprave** (ob stiku rezil in vodnika pod napetostjo lahko pride do nastanka napetosti tudi na nezaščitenih kovinskih delih orodja, kar lahko povzroči nevarnost električnega udara za uporabnika)
- Ne vozite čez kabel (podaljška) in ga ne zvijajte ali vlecite
- Kabel (podaljšek) zaščitite pred vročino, oljem in ostrimi robovi
- Če pride do električnih ali mehanskih okvar, takoj izklopite stroj in izvlecite vtič iz vtičnice

### PO UPORABI

- Po uporabi orodje vselej izklopite in izvlecite vtič
- **Orodje pri prenašanju primite za ročaj, pri tem pa morajo biti rezila zaustavljena, pri prenosu ali skladiščenju orodja pa na rezila vselej namestite zaščito** (ustrezno ravnanje z orodjem bo zmanjšalo morebitne nevarnosti poškodb zaradi rezil)
- Shranjujte orodje v zaprtem prostoru na suhem mestu in izven dosega otrok

### POJASNILO OZNAK NA ORODJU

- ③ **Pred uporabo preberite navodila za uporabo**
- ④ **Orodja ne izpostavljajte jezju**
- ⑤ **Uporabljajte zaščitna očala in zaščito sluha**
- ⑥ **Če je priključni kabel (podaljšek) med delom poškodovan ali se pretrga, vtič nemudoma izvlecite iz vtičnice**
- ⑦ **Dvojni izolacija (ozemljitveni kabel ni potreben)**

## UPORABA

- Sponka za kabel ⑧
  - s kablom naredite zanko skozi varovalno sponko A, kot je prikazano na sliki
  - z močnim potegom zanke zavarujte kabel
- Dvoročno varnostno stikalo ⑨
  - Ščiti orodje pred nenamernim izklopom
  - orodje vklopite s pritiskom stikal B in C
  - orodje izklopite s sprostitvijo stikala B ali C
- Upravljanje orodja
  - ! rezati lahko začnete šele po zagonu motorja**
  - ! ne režite nizko rastočih rastlin in s tem preprečite poškodbe rezil zaradi prsti/peska D**
  - ! orodja ne preobremenjujte z rezanjem debel s premerom, večjim od 14 mm**
  - orodje pred izklopom odstranite iz območja rezanja
  - ! po izklopu orodja se njegova rezila še nekaj časa premikajo**
- Ščitnik konice rezila F ⑩
  - preprečuje sunkovito odzivanje orodja ob stiku s trdnimi predmeti (npr. s stebri ograje ali stenami hiše)
  - preprečuje poškodbe konic rezil
- Rezanje žive meje ⑪
  - najprej obrežite stranske dele žive meje (od spodaj navzgor), nato pa se njen vrh
  - živo mejo režite tako, da bo na vrhu rahlo zožena
  - za rezanje debelejših vej uporabite ročno žago ali vrtno škarje

- Držanje in vodenje orodja
  - čvrsto držite orodje z obema rokama in si zagotovite stabilno in varno pozicijo
- ! **med delom vedno držite orodje za sivo obarvano mesto oprijema** <sup>(1)</sup>
  - med uporabo slednjih držite orodje pred sabo
  - vselej preverite, ali je podaljšek kabla zunaj delovnega območja
  - rezati začnite v bližini vtičnice in se med delom od nje oddaljate

## UPORABNI NASVETI

- Za rezanje žive meje na enakomerno višino
  - vrstico na zeleni višini speljite po celotni dolžini žive meje
  - živo mejo režite malo nad to vrstico
- Priporočeni meseci za rezanje oziroma obrezovanje žive meje (zahodna Evropa)
  - žive meje z odpadlimi listi režite junija in oktobra
  - zimzelene žive meje režite aprila in avgusta
  - iglavce in drugo hitro rastoče grmičevje režite vsakih 6 tednov od maja do oktobra

## VZDRŽEVANJE/SERVISIRANJE

- Orodje ni namenjeno profesionalni uporabi
- Orodje, kabel in rezila naj bodo vselej čisti
  - ! **izvlecite vtičač iz vtičnice pred čiščenjem**
  - orodje čistite z vlažno krpo (ne uporabljajte čistilnih sredstev ali topil)
  - ventilacijske odprtine G <sup>(2)</sup> redno čistite s krtačo ali stisnjenim zrakom
  - po uporabi rezila vselej previdno očistite in rahlo namažite
- ! **med rokovanjem z rezili ali čiščenjem rezil nosite rokavice**
- Redno pregledujte rezila in tesnenje vijakov na rezilih
- Redno pregledujte rabljene ali poškodovane delov in jih po potrebi posredujte v popravilo ali jih menjajte
- Ostrjenje rezil
  - ! **pred ostrjenjem izvlecite vtič iz vtičnice**
  - ob poškodovanju rezil zaradi trdnega predmeta slednja naostrite z majhno in gladko pilo
  - vendar svetujemo, da se za ostrjenje rezil obrnete na strokovnjaka
  - po vsakem ostrjenju rezila namažite
- Shranjevanje <sup>(2)</sup>
  - s štirimi vijaki (**niso vključeni v obseg dobave**) obešalnik za shranjevanje H previdno pritrдите vodoravno na steno
  - pri shranjevanju orodja na rezilo namestite zaščitno pokrivalo J
  - v izogib rjavenju rezil ta pred shranjevanjem orodja obrišite z naoljeno krpo
- Če bi kljub skrbnim postopkom izdelave in preizkušanja prišlo do izpada delovanja orodja, naj popravilo opravi servisna delavnica, pooblaščen za popravila SKILevih električnih orodij
  - pošljite **nerazstavljeno** orodje skupaj s potrdilom o nakupu pri vašemu prodajalcu v najbližjo SKIL servisno delavnico (naslovi, kot tudi spisek rezervnih delov se nahaja na [www.skil.com](http://www.skil.com))

## ODPRAVLJANJE NAPAK

- V naslednjem seznamu navedeni znaki težav, možni vzroki in ustrezni ukrepi za odpravljanje težav (če to ne pripomore k odkrivanju in odpravljanju težav, se obrnite na vašega prodajalca ali servisno delavnico)
  - ! **preden raziščete težavo, izklopite orodje in izvlecite vtič iz vtičnice**
- ★ Motor se ne zažene ali pa se nepričakovano ustavi
  - vtičnica je poškodovana -> uporabite drugo vtičnico
  - kabel ni priključen -> priključite kabel
  - podaljšek kabla je poškodovan -> menjajte podaljšek kabla
- ★ Orodje deluje s prekinitevami
  - podaljšek kabla je poškodovan -> menjajte podaljšek kabla
  - okvara notranjih električnih povezav -> obrnite se na prodajalca/servisno delavnico
  - stikalo za vklop/izklop ne deluje -> obrnite se na prodajalca/servisno delavnico
- ★ Motor je zagnan, rezila pa se ne premikajo
  - notranja napaka -> obrnite se na prodajalca/servisno delavnico
- ★ Rezila so vroča
  - rezila so topa -> naostrite rezila
  - rezila imajo zareze -> rezila posredujte v pregled
  - preveč trenja zaradi pomanjkanja maziva -> namažite rezila

## OKOLJE

- **Električnega orodja, pribora in embalaže ne odstranite s hišnimi odpadki** (samo za države EU)
  - v skladu z Evropsko direktivo 2012/19/EG o odpadnih električni in elektronski opremi in z njenim izvajanjem v nacionalni zakonodaji je treba električna orodja ob koncu njihove življenjske dobe ločeno zbirati in jih predati v postopek okolju prijaznega recikliranja
  - ko je potrebno odstranjevanje, naj vas o načinu spomni simbol <sup>(3)</sup>

## IZJAVA O SKLADNOSTI CE

- Izjavljamo pod izključno odgovornostjo, da proizvod pod "Tehnični podatki" ustreza naslednjim standardom oz. standardiziranim dokumentom: EN 60745, EN 61000, EN 55014 v skladu z določili direktiv 2004/108/ES, 2006/42/ES, 2000/14/ES, 2011/65/EU
- **Tehnična dokumentacija se nahaja pri:** SKIL Europe BV (PT-SEU/ENG1), 4825 BD Breda, NL

Marijn van der Hoofden      Olaf Dijkgraaf  
Operations & Engineering      Approval Manager



SKIL Europe BV, 4825 BD Breda, NL

19.12.2013

## HRUP/VIBRACIJA

- Izmerjeno v skladu s predpisom EN 60745 je raven zvočnega pritiska za to orodje 78 dB(A) in jakosti zvoka 98 dB(A) (standarden odmik: 3 dB), in vibracija 2,1 m/s<sup>2</sup> (metoda dlan-roka; netočnost K = 1,5 m/s<sup>2</sup>)

- Zagotovljeni ravni zvočne moči in zvočnega tlaka (LWA), izmerjeni skladno z direktivo 2000/14/ES sta manjši od 103 dB(A) (postopek ocene skladnosti izdelka je bil opravljen ustrezno prilogi V)
  - Raven oddajanja vibracij je bila izmerjena v skladu s standardiziranimi testi, navedenimi v EN 60745; uporabiti jo je mogoče za primerjavo različnih orodij med seboj in za predhodno primerjavo izpostavljenosti vibracijam pri uporabi orodja za namene, ki so omenjeni
    - uporaba orodja za drugačne namene ali uporaba skupaj z drugimi, slabo vzdrževanimi nastavki lahko znatno **poveča** raven izpostavljenosti
    - čas, ko je orodje izklopljeno ali ko teče, vendar z njim ne delamo, lahko znatno **zmanjša** raven izpostavljenosti
- ! pred posledicami vibracij se zaščitite z vzdrževanjem orodja in pripadajočih nastavkov, ter tako, da so vaše roke tople, vaši delovni vzorci pa organizirani**

EST

## Hekilõikur

0745

## SISSEJUHATUS

- See tööriist on mõeldud ainult koduses majapidamises hekkide ja pöösaste pügamiseks
- Tööriist pole mõeldud professionaalseks kasutamiseks
- **Enne seadme kasutamist lugege kasutusjuhend hoolikalt läbi ja hoidke see edaspidiseks alles** ③
- **Pöörake tähelepanu ohutusjuhiste ja hoiatuste; nende eiramine võib põhjustada raskeid vigastusi**
- Kontrollige, kas pakend sisaldab kõiki joonisel ② näidatud osi
- Kui komplektist puudub mõni osa, võtke ühendust kohaliku edasimüüjaga

## TEHNILISED ANDMED ①

### SEADME OSAD ②

- A Juhtmehoidik
- B Eesmise käepideme lüliti
- C Tagumise käepideme lüliti
- D Lõiketerad
- E Lõiketera kaitse
- F Lõiketera otsa kaitse
- G Ohutusavad
- H Hoidik (kruvid ei kuulu komplekti)
- J Lõiketera kate

## OHUTUS

### ÜLDISED OHUTUSJUHISED

**⚠ TÄHELEPANU! Kõik ohutusnõuded ja juhised tuleb läbi lugeda.** Ohutusnõuete ja juhiste eiramine tagajärjeks võib olla elektrilõök, tulekahju ja/või rasked vigastused. **Hoidke kõik ohutusnõuded ja juhised edasiseks kasutamiseks hoolikalt alles.** Allpool kasutatud mõiste "elektriline tööriist" käib võrgutoitega (toitejuhtmega) elektriliste tööriistade ja akutoitega (ilma toitejuhtmega) elektriliste tööriistade kohta.

### 1) OHUTUSNÕUDED TÖÖPIIRKONNAS

- Hoidke töökoht puhas ja korras.** Segadus või valgustamata tööpiirkonnad võivad põhjustada õnnetusi.
- Ärge kasutage seadet plahvatusohtlikus keskkonnas, kus leidub tuleohtlike vedelikke, gaase või tolmu.** Elektrilistest tööriistadest lööb sädemeid, mis võivad tolmu või auru süüdata.
- Kui kasutate elektrilist tööriista, hoidke lapsed ja teised isikud töökohast eemal.** Kui Teie tähelepanu kõrvale juhitakse, võib seade Teie kontrolli alt väljuda.

### 2) ELEKTRIOHUTUS

- Seadme pistik peab pistikupessa sobima. Pistiku kallal ei tohi teha mingeid muudatusi. Ärge kasutage kaitsemaandusega seadmete puhul adapterpistikuid.** Muutmata pistikud ja sobivad pistikupesad vähendavad elektrilöögi saamise riski.
- Vältige kehakontakti maandatud pindadega, nagu torud, radiaatorid, pliidid ja külmikud.** Kui Teie keha on maandatud, on elektrilöögi risk suurem.
- Hoidke seadet vihma ja niiskuse eest.** Kui elektriseadmesse on sattunud vett, on elektrilöögi saamise risk suurem.
- Ärge kasutage toitejuhet selleks mitte ettenähtud otstarbel seadme kandmiseks, ülesriputamiseks ega pistiku pistikupesast väljatõmbamiseks. Hoidke toitejuhet kuumuse, õli, teravate servade ja seadme liukivate osade eest.** Kahjustatud või keerduläänud toitejuhtmed suurendavad elektrilöögi saamise riski.
- Kui töotate elektrilise tööriistaga vabas õhus, kasutage ainult selliseid pikendusjuhtmeid, mida on lubatud kasutada ka välistingimustes.** Välistingimustes kasutamiseks sobiva pikendusjuhtme kasutamine vähendab elektrilöögi saamise riski.
- Kui elektrilise tööriista kasutamine niiskes keskkonnas on vältimatu, kasutage maandusega lekkevoolukaitset.** Maandusega lekkevoolukaitse kasutamine vähendab elektrilöögi ohtu.

### 3) INIMESTE TURVALISUS

- Olge tähelepanelik, jälgige, mida Te teete, ning toimige elektrilise tööriistaga töötades mõistlikult. Ärge kasutage seadet, kui olete väsinud või uimastite, alkoholi või ravimite mõju all.** Hetkeline tähelepanematus seadme kasutamisel võib põhjustada tõsiseid vigastusi.
- Kandke isikukaitsevahendeid ja alati kaitseprille.** Isikukaitsevahendid, nagu tolmutmask, libisemiskindlad turvajalatsid, kaitsekiiver või kuulmiskaitsevahendid, kandmine – sõltuvalt elektrilise tööriista tüübist ja kasutusala – vähendab vigastuste riski.
- Vältige seadme tahtmatut käivitamist. Enne pistiku ühendamist pistikupessa, aku ühendamist seadme külge, seadme ülestõstmist ja kandmist veenduge, et elektriline tööriist on välja lülitatud.** Kui hoiate elektrilise tööriista kandmisel sõrme lüliti või ühendate vooluvõrku sisselülitatud seadme, võivad tagajärjeks olla õnnetused.
- Enne seadme sisselülitamist eemaldage selle küljest reguleerimis- ja mutrivõtmed.** Seadme pöörleva osa küljes olev reguleerimis- või mutrivõti võib põhjustada vigastusi.

- e) **Ärge hinnake end üle. Võtke stabiilne tööasend ja hoidke kogu aeg tasakaalu.** Nii saate seadet ootamatutes olukordades paremini kontrollida.
- f) **Kandke sobivat rõivastust. Ärge kandke laiu riideid ega ehteid. Hoidke juuksed, rõivad ja kindad seadme liikuvatest osadest eemal.** Lotendavad riided, ehted või pikad juuksed võivad sattuda seadme liikuvate osade vahele.
- g) **Kui on võimalik paigaldada tolmuemaldus- ja tolmu kogumisseadiseid/seadmeid, veenduge, et need oleksid seadmega ühendatud ja et neid kasutatakse õigesti.** Tolmuemaldusseadise kasutamine vähendab tolmust põhjustatud ohte.

#### 4) ELEKTRILISTE TÖÖRIISTADE HOOLIKAS KÄSITSEMINEN JA KASUTAMINE

- a) **Ärge koormake seadet üle. Kasutage töö tegemiseks selleks ettenähtud elektrilist tööriista.** Sobiva elektrilise tööriistaga töötate paremini ja turvalisemalt ettenähtud võimsusvahemikus.
- b) **Ärge kasutage elektrilist tööriista, mille lüliti on rikkis.** Elektriline tööriist, mida ei ole enam võimalik sisse ja välja lülitada, on ohtlik ning seda tuleb remontida.
- c) **Tõmmake pistik pistikupesast välja ja/või eemaldage seadmest aku enne seadme reguleerimist, tarvikute vahetamist ja seadme ärapanekut.** See ettevaatusabinõu väldib seadme tahtmatut käivitamist.
- d) **Kasutusvälisel ajal hoidke elektrilisi tööriistu lastele kättesaamatult. Ärge laske seadet kasutada isikul, kes seda ei tunne või pole siintoodud juhiseid lugenud.** Kogenematute kasutajate käes kujutavad elektrilised tööriistad ohtu.
- e) **Hoolitsege seadme eest. Kontrollige, kas seadme liikuvad osad funktsioneerivad korralikult ja ei kiildu kinni, ning ega mõned osad ei ole katki või sel määral kahjustatud, et võiksid mõjutada seadme töökindlust.** Laske kahjustatud osad enne seadme kasutamist parandada. Paljude õnnetuste põhjuseks on halvasti hooldatud elektrilised tööriistad.
- f) **Hoidke lõiketarvikud teravad ja puhtad.** Hoolikalt hoitud, teravate lõikeservadega lõiketarvikud kiilduvad harvemini kinni ja neid on lihtsam juhtida.
- g) **Kasutage elektrilist tööriista, lisavarustust, tarvikuid jne vastavalt siintoodud juhistele. Arvestage seejuures töötingimuste ja teostatava töö iseloomuga.** Elektriliste tööriistade kasutamine mitte ettenähtud otstarbel võib põhjustada ohtlikke olukordi.

#### 5) TEENINDUS

- a) **Laske seadet parandada ainult kvalifitseeritud spetsialistidel ja ainult originaalvaruosadega.** Nii tagate seadme püsivuse turvalisena.

#### HEKIPÜGAJATE KOHTA KÄIVAD SPETSIIFILISED OHUTUSJUHISED

##### ENNE KASUTAMIST

- Enne tööriista esmakordset kasutamist on soovitatav küsida praktilisi näpunäiteid
- Seade ei ole mõeldud kasutamiseks isikutele (sh lastele), kellel on puudulikud füüsilised, sensoorsed või vaimsed võimed või kellel puudub kogemus ja teadmised, välja arvatud juhul, kuid nad töötavad nende ohutuse eest vastutava isiku järelevalve või juhendamise all
- Kindlustage, et lapsed ei mängiks seadmega

- Ärge jätke seadet kunagi järelevalveta
- Kasutage tööriista ainult päeavalguses või piisavas tehisvalguses
- Ärge püüa märga hekki
- Ärge kasutage tööriista, kui selle lõiketera kaitse on vigastatud
- Kontrollige alati, kas võrgupinge ühtib tööriista andesildil toodud pingega (andmesildil toodud 230V või 240V korral võib tööriistad kasutada ka 220V võrgupinge puhul)
- Kontrollige tööriista funktsioneerimist enne igakordset kasutamist ning laske see rikke korral kohe eselt remonditöökojas parandada; ärge kunagi avage tööriista ise
- Kontrollige juhete regulaarselt ja laske kahjustatud juhe ilmnenemisel vastava kvalifikatsiooniga isikul välja vahetada
- Kasutage üksnes välitingimustes kasutamiseks ette nähtud pikendusjuhet, mis on varustatud veekindla pistikupesaga
- Pikendusjuhtmete kasutamisel jälgige, et juhe oleks lõpuni lahti keritud ja vastaks 16 A voolutugevusele
- Kontrollige pikendusjuhet regulaarselt ja kui juhe on vigastatud, vahetage see välja (**mitteavastavad pikendusjuhtmed võivad olla ohtlikud**)
- Kui kasutate tööriista niiskes keskkonnas, kasutage rikkevoolukatset (RCD), mille rakendusvool on maksimaalselt 30 mA
- Enne tööriista kasutamist kontrollige püगतavat ala ja eemaldage kõik võõrkehaded, mis võivad lõiketerade vahele kiiluda (nagu kivid, naelad, traataed, taimeistiku metallist toed)

##### KASUTAMISE AJAL

- Kandke kaitsekindaid ja turvajalatsaid; ärge kandke töö ajal laiu, lotendavaid riideid
- Ärge kasutage tööriista paljajalu ega kandke niitmise ajal sandaale
- Tööriista kasutades kandke alati pikki pükse ja pikkade käistega särki
- Tööriista kasutades ärge lubage kõrvalisi isikuid ega loomi viie meetri raadiusesse
- Võtke stabiilne tööasend (ärge olge ebaloomulik asendis, eriti siis, kui seisate redelil või mõnel muul alusel)
- **Hoiduge lõiketeradest eemale, ärge eemaldage lõiketerade liikumise ajal lõigatavat materjali ega hoidke lõigatavast materjalist kinni, ning veenduge, et olete tööriista ummistunud materjali eemaldamiseks välja lülitanud** (tööriista kasutamise ajal võivad tähelepanemata tagajärjeks olla tõsised kehavigastused)
- **Hoidke (pikendus)juhe lõigatavast alast eemal** (tõttamise ajal võib juhe põõsastiku varju jääda ning võite selle tahtmatult katki lõigata)
- **Hoidke elektritööriista kinni isoleeritud haardepinnast, kuna lõiketerad võivad puutuda kokku varjatud juhtmete või tööriista enda juhtmega** (voolu all oleva juhtme lõikamisel võivad elektritööriista metallosad pingestuda ja anda kasutajale elektrilöögi).
- Ärge komistage (pikendus)juhtme otsa, muljuge ega venitage seda
- Hoidke (pikendus)juhe eemal kuumusest, õlidest ja teravatest servadest



- Seadme elektrilise või mehhaanilise häire korral lülitage seade viivitamatult välja ja eemaldage pistik vooluvõrgust

## PÄRAST KASUTAMIST

- Pärast kasutamist lülitage seade alati välja ja eemaldage pistik pistikupesast
- **Kandke tööriista käepidemest hoides, lõiketerad ei tohi liikuda; tööriista transportides või hoiustades paigaldage terale alati kate** (tööriista õige kasutamine vähendab võimalike vigastuste ohtu)
- Hoidke seadet **sissetingimustes**, kuivas ja suletud kohas, lastele kättesaamatult

## TÖÖRIISTAL OLEVATE SÜMBOLITE SELGITUS

- ③ Enne kasutamist tutvuge kasutusjuhendiga
- ④ Ärge jätke tööriista vihma kätte
- ⑤ Kandke kaitseprille ja kõrvaklappe
- ⑥ kui juhe on kahjustatud või lõigatakse töö käigus läbi, eemaldage see viivitamatult pistikupesast
- ⑦ Topeltisolatsioon (maandusjuhe pole vajalik)

## KASUTAMINE

- Juhtmehoidik ⑧
  - kinnitage pikendusjuhtme silmus näidatud viisil üle hoidiku A
  - pikendusjuhtme kinnitamiseks tõmmake see pingule
- Kahe käe ohutuslülitid ⑨
  - Takistab tööriista tahtmatut käivitamist
  - tööriista sisselülitamiseks vajutage nii lülitit B kui ka lülitit C
  - tööriista väljalülitamiseks vabastage kas lülitit B või lülitit C
- Seadme kasutamine
  - ! **alustage pügamist alles siis, kui mootor töötab**
  - ! **lõiketerade kahjustamise vältimiseks pinnase või liiva poolt, ärge lõigake taimestikku maapinna lähedalt D**
  - ! **ärge koormake tööriista, lõigates üle 14 mm paksuseid tüvesid**
  - enne tööriista väljalülitamist liigutage see lõikealast eemale
  - ! **pärast tööriista väljalülitamist jätkavad terad paari sekundi vältel liikumist**
- Lõiketera otsa kaitse F ②
  - väldib tööriista tagasilööki, kui see puutub vastu kõva objekt (nagu aiapostid või seinad)
  - kaitseb lõiketera otsa kahjustuste eest
- Hekikide pügamine ⑩
  - pügage esmalt heki küljed (alt ülispoole), seejärel pügage heki hari
  - pügage heki küljed nii, et hekk jääks ülalt pisut kitsam
  - jämedamate okste lõikamiseks kasutage käsisaagi või hekkikääre
- Seadme hoidmine ja juhtimine
  - hoidke seadet alati kindlalt kahe käega ja võtke stabiilne tööasend
  - ! **töötamise ajal hoidke tööriista kinni korpuse ja käepideme halli värvi osadest ⑪**
  - liikige tööriista enda ees hoides
  - veenduge, et pikendusjuhe jääks alati tööalast eemale
  - alustage pügamist pistikupesast poolt ja liikuge sellest töötades eemale

## TÖÖJUHISED

- Heki pügamiseks ühtlaselt kõrguselt
  - kinnitage terve heki pikkuses soovitud kõrgusele nöör
  - pügage hekki täpselt nööri kohalt
- Soovitavad lõikamis-/pügamisajad (Lääne-Euroopa)
  - heitlehelisi hekke pügage juunis ja oktoobris
  - igihaljaid hekke pügage aprillis ja augustis
  - okashekke ja muid kiirelt kasvavaid põõsaid pügage iga kuue nädala järel maist oktoobrini

## HOOLDUS/TEENINDUS

- Tööriist pole mõeldud professionaalseks kasutamiseks
- Hoidke tööriist, juhe ja lõiketerad puhtana
  - ! **enne puhastamist eemaldage seade vooluvõrgust**
  - puhastage tööriista niiske lapiga (ärge kasutage puhastusvahendeid ega lahusteid)
  - puhastage ventilatsioonipilusid G ② regulaarselt harja või suruõhuga
  - pärast kasutamist puhastage lõiketerad hoolikalt, seejärel õlitage neid kergelt
  - ! **lõiketerasid käsitsedes või puhastades kandke kindaid**
- Kontrollige lõiketerade olukorda ja tera kinnituspoltide pingsust regulaarselt
- Kontrollige regulaarselt, kas komponendid on kulunud või kahjustatud; vajadusel parandage või asendage need
- Lõiketerade teritamine
  - ! **enne teritamist eemaldage seade vooluvõrgust**
  - kui tahke objekt on lõiketera kahjustanud, teritage neid väikese peenviiliga
  - soovitame lasta lõiketerad siiski spetsialistil teritada
  - määrige lõiketerasid pärast teritamist
- Hoiustamine ⑫
  - kinnitage hoidik horisontaalselt H nelja krüviga seina külge (**krüvid ei kuulu komplekti**)
  - tööriista hoiustades paigaldage lõiketerale kate J
  - enne tööriista hoiustamist pühkige lõiketerad korrosiooni vältimiseks õlis niisutatud lapiga puhtaks
- Tööriist on hoolikalt valmistatud ja testitud; kui tööriist sellest hoolimata rikki läheb, tuleb see lasta parandada SKILi elektriliste käsitööriistade volitatud remonditöökojas
  - toimetage **lahtimonteerimata** seade koos ostukviitungiga tarnijale või lähimasse SKILi lepingulisest töökotta (aadressid ja tööriista varuosade joonise leiate aadressil [www.skil.com](http://www.skil.com))

## TÕRKEOTSING

- Järgmises loendis on toodud probleemide tunnused, võimalikud põhjused ja lahendused (kui järgnevad lahendused probleemi ei tuvasta ega lahenda, võtke ühendust edasimüüja või töökojaga)
  - ! **enne probleemi uurimist lülitage tööriist välja ja eemaldage see vooluvõrgust**
- ★ Mootor ei käivitu või seiskub ootamatult
  - toitepistikupesaga on vigane -> kasutage teist pistikupesast
  - pistik pole ühendatud -> ühendage pistik
  - pikendusjuhe on kahjustatud -> asendage pikendusjuhe

- ★ Tööriist töötab katkendlikult
  - pikendusjuhe on kahjustatud -> asendage pikendusjuhe
  - sisemine juhtmestik on vigane -> võtke ühendust müügiesindaja/remonditöökojaga
  - sisse-/väljalülituslülitil on vigane -> võtke ühendust müügiesindaja/remonditöökojaga
- ★ Mootor töötab, aga löiketerad ei liigu
  - sisemine viga -> võtke ühendust müügiesindaja/remonditöökojaga
- ★ Löiketerad on tulised
  - löiketerad on nürid -> laske terad teritada
  - löiketeradel on sälgud -> laske terasid kontrollida
  - määrdeaine puudumise tõttu on hõõrdumine liiga suur -> määrige terasid

## KESKKOND

- **Ärge visake kasutuskõlbmatuks muutunud elektrilisi tööriistu, lisatarvikuid ja pakendeid ära koos olmejäätmetega** (üksnes EL liikmesriikidele)
  - vastavalt Euroopa Parlamendi ja nõukogu direktiivile 2012/19/EÜ elektri- ja elektroonikaseadmete jäätmete kohta ning direktiivi nõuete kohaldamisele liikmesriikides tuleb kasutuskõlbmatuks muutunud elektrilised tööriistad koguda eraldi ja keskkonnasäästlikult korduvkasutada või ringlusse võtta
  - seda meenutab Teile sümbol <sup>13</sup>

## VASTAVUSDEKLARATSIOON C E

- Kinnitame ainuvastutajana, et punktis "Tehnilised andmed" kirjeldatud toode vastab järgmistele standarditele või normdokumentidele: EN 60745, EN 61000, EN 55014 vastavalt direktiivide 2004/108/EÜ, 2006/42/EÜ, 2000/14/EÜ, 2011/65/EL nõuetele
- **Tehniline toimik saadaval aadressil:** SKIL Europe BV (PT-SEU/ENG1), 4825 BD Breda, NL

Marijn van der Hoofden      Olaf Dijkgraaf  
Operations & Engineering      Approval Manager



SKIL Europe BV, 4825 BD Breda, NL  
19.12.2013

## MÜRA/VIBRATSIOON

- Vastavalt kooskõlas normiga EN 60745 läbi viidud mõõtmistele on tööriista helirõhk 78 dB(A) ja helitugevus 98 dB(A) (standardkõrvalekalle: 3 dB), ja vibratsioon 2,1 m/s<sup>2</sup> (kääe-randme-meetod; mõõtemääramatus K = 1,5 m/s<sup>2</sup>)
- Garanteeritud müratase LWA, mis on mõõdetud vastavalt standardile 2000/14/EÜ on väiksem kui 103 dB(A) (vastavuse hindamise meetod vastavalt lisale V)
- Tekkiva vibratsiooni tase on mõõdetud vastavalt standardis EN 60745 kirjeldatud standarditud testile; seda võib kasutada tööriistade võrdlemiseks ja tööriista kasutamisel ettenähtud töödeks esineva vibratsiooni esialgseks hindamiseks

- tööriista kasutamisel muudeks rakendusteks või teiste/ halvasti hooldatud tarvikute kasutamisel võib vibratsioon märkimisväärselt **suureneda**
- ajal, kui tööriist on väljalülitatud või on küll sisselülitatud, kuid tegelikult seda ei kasutata, võib vibratsioon märkimisväärselt **väheneda**
- ! **enda kaitsmiseks vibratsiooni eest hoolitage tööriista ja selle tarvikuid korralikult, hoidke oma käed soojad ja tagage sujuv töökorraldus**

LV

## Dzīvžogu šķēres

0745

## IEVADS

- Šis instruments ir izgatavots dzīvžogu un krūmu apgriešanai un ir paredzēts tikai mājās lietošanai
- Šis instruments nav paredzēts profesionālai lietošanai
- **Pirms lietošanas rūpīgi izlasiet šos norādījumus un saglabājiet to vēlākai uziņai** <sup>3</sup>
- **Stingri ievērojiet drošības instrukcijas un brīdinošos norādījumus, jo pretējā gadījumā jūs riskējat gūt smagu savainojumu**
- Pārbaudiet vai iepakojums satur visas daļas, kā tas parādīts zīmējumā <sup>2</sup>
- Ja kāda no plāvēja daļām trūkst vai ir bojāta, lūdzu, sazinieties ar savu izplatītāju

## TEHNISKE PARAMETRI <sup>1</sup>

## INSTRUMENTA ELEMENTI <sup>2</sup>

- A Vada ierobežotājs
- B Priekšējā roktura slēdzis
- C Aizmugurējā roktura slēdzis
- D Griešanas asmeņi
- E Drošības aizsargs
- F Asmeņu gala aizsargs
- G Ventilācijas atveres
- H Uzglabāšanas statni (**skrūves netiek piegādātas**)
- J Asmeņu apvalks

## DROŠĪBA

### VISPĀRĒJIE DARBA DROŠĪBAS NOTEIKUMI

**Uzmanību!** Rūpīgi izlasiet visus drošības noteikumus. Šeit sniegto drošības noteikumu un norādījumu neievērošana var izraisīt aizdegšanos un būt par cēloni elektriskajam triecienam vai nopietnam savainojumam. **Pēc izlasīšanas uzglabājiet šos noteikumus turpmākai izmantošanai.** Turpmākajā izklāstā lietotais apzīmējums "elektroinstruments" attiecas gan uz tīkla elektroinstrumentiem (ar elektrokabeļi), gan arī uz akumulatora elektroinstrumentiem (bez elektrokabeļa).

### 1) DROŠĪBA DARBA VIETĀ

- a) **Sekoļiet, lai darba vieta būtu tīra un sakārtota.** Nekārtīgā darba vietā vai sliktā apgaismojumā var viegli notikt nelaimes gadījums.

- b) **Nelietojiet elektroinstrumentu eksplozīvu vai ugunsdrošu vielu tuvumā un vietās ar paaugstinātu gāzes vai putekļu saturu gaisā.** Darba laikā instrumentus nedaudz dzirksteļo, un tas var izsaukt viegli degošu putekļu vai tvaiku aizdegšanos.
- c) **Lietojot elektroinstrumentu, neļaujiet nepiederošām personām un jo īpaši bērniem tuvojties darba vietai.** Citu personu klātbūtnē var novērst uzmanību, un tā rezultātā jūs varat zaudēt kontroli pār instrumentu.
- 2) ELEKTRODROŠĪBA**
- a) **Elektroinstrumenta kontaktdakšai jābūt piemērotai elektrotīkla kontaktlīdždai. Kontaktdakšas konstrukciju nedrīkst nekādā veidā mainīt. Nelietojiet kontaktdakšas salāgotājus, ja elektroinstrumentus caur kabeli tiek savienots ar aizsargzēmējuma ķēdi.** Neizmainītas konstrukcijas kontaktdakša, kas piemērota kontaktlīdždai, ļauj samazināt elektriskā trieciena saņemšanas risku.
- b) **Darba laikā nepieskarieties saņemtiem priekšmetiem, piemēram, caurulēm, radiatoriem, plītiņiem vai ledusskapjiem.** Pieskaroties saņemtiem virsmām, pieaug risks saņemt elektrisko triecienu.
- c) **Nelietojiet elektroinstrumentu lietus laikā, neturiet to mitrumā.** Mitrumam iekļūstot instrumentā, pieaug risks saņemt elektrisko triecienu.
- d) **Nenesiet un nepiekariet elektroinstrumentu aiz elektrokabeļa.** Neraujiet aiz kabeļa, ja vēlaties atvienot instrumentu no elektrotīkla kontaktlīdždas. Sargājiet elektrokabeļi no karstuma, eļļas, asām šķautnēm un instrumenta kustīgajām daļām. Bojāts vai samezģojies elektrokabeļis var būt par cēloni elektriskajam triecienam.
- e) **Darbinot elektroinstrumentu ārpus telpām, izmantojiet tā pievienošanai vienīgi tādus pagarinātājkabeļus, kuru lietošana ārpus telpām ir atļauta.** Lietojot elektrokabeļi, kas piemērots darbam ārpus telpām, samazinās risks saņemt elektrisko triecienu.
- f) **Ja elektroinstrumentu tomēr nepieciešams lietot vietās ar paaugstinātu mitrumu, izmantojiet tā pievienošanai noplūdes strāvas aizsargreleju.** Lietojot noplūdes strāvas aizsargreleju, samazinās risks saņemt elektrisko triecienu.
- 3) PERSONISKĀ DROŠĪBA**
- a) **Darba laikā saglabājiet paškontroli un rīkojieties saskaņā ar veselo saprātu. Pārtrauciet darbu, ja jūtaties noguris vai atrodaties alkohola, narkotiku vai medikamentu izraisītā reibumā.** Strādājot ar elektroinstrumentu, pat viens neuzmanības mirklis var būt par cēloni nopietnam savainojumam.
- b) **Izmantojiet individuālos darba aizsardzības līdzekļus un darba laikā vienmēr nēsājiet aizsargbrilles.** Individuālo darba aizsardzības līdzekļu (putekļu maskas, neslīdošu apavu un aizsargķiveres vai ausu aizsargu) pielietošana atbilstoši elektroinstrumenta tipam un veicamā darba raksturam ļauj izvairīties no savainojumiem.
- c) **Nepieļaujiet elektroinstrumenta patvaļīgu ieslēgšanos. Pirms elektroinstrumenta pievienošanas elektrotīklam, akumulatora ievietošanas vai izņemšanas, kā arī pirms elektroinstrumenta pārņemšanas pārliecinieties, ka tas ir izslēgts.** Pārnesot elektroinstrumentu, ja pirksts atrodas uz ieslēdzēja, kā arī pievienojot to

- elektrobarošanas avotam laikā, kad elektroinstrumenti ir ieslēgts, var viegli notikt nelaimes gadījums.
- d) **Pirms instrumenta ieslēgšanas neaizmirstiet izņemt no tā regulējošos instrumentus vai skrūvjaatslēgas.** Patronatslēga vai skrūvjaatslēga, kas instrumenta ieslēgšanas brīdī nav izņemta no tā, var radīt savainojumu.
- e) **Strādājot ar elektroinstrumentu, ieturiet stingru stāju. Darba laikā vienmēr saglabājiet līdzsvaru un centieties nepaslidēt.** Tas atvieglos instrumenta vadību neparedzētās situācijās.
- f) **Izvēlieties darbam piemērotu apģērbu. Darba laikā nenēsājiet brīvi plandošas drēbes un rotaslietas. Netuviniet matus, apģērbu un aizsargcimdus instrumenta kustīgajām daļām.** Vaļiņas drēbes, rotaslietas un gari mati var ieķerties instrumenta kustīgajās daļās.
- g) **Ja elektroinstrumenta konstrukcija ļauj tam pievienot ārējo putekļu uzsūkšanas vai savākšanas/uzkrāšanas ierīci, sekojiet, lai tā tiktu pievienota elektroinstrumentam un pareizi darbotos.** Pielietojot putekļu uzsūkšanu vai savākšanu/uzkrāšanu, samazinās to kaitīgā ietekme uz strādājošās personas veselību.
- 4) ELEKTROINSTRUMENTU LIETOŠANA UN APKOPE**
- a) **Nepārslogojiet elektroinstrumentu. Katram darbam izvēlieties piemērotu instrumentu.** Elektroinstrumenti darbosies labāk un drošāk pie nominālās slodzes.
- b) **Nelietojiet elektroinstrumentu, ja ir bojāts tā ieslēdzējs.** Elektroinstrumenti, ko nevar ieslēgt un izslēgt, ir bīstams lietošanai un to nepieciešams remontēt.
- c) **Pirms elektroinstrumenta apkopes, regulēšanas vai darbinstrumenta nomainīšanas atvienojiet tā kontaktdakšu no barojošā elektrotīkla vai izņemiet no tā akumulatoru.** Šādi iespējams samazināt elektroinstrumenta nejausās ieslēgšanas risku.
- d) **Elektroinstrumentu, kas netiek darbināts, uzglabājiet piemērotā vietā, kur tas nav sasniedzams bērniem un personām, kuras neprot rīkoties ar instrumentu.** Ja elektroinstrumentu lieto nekompetentas personas, tas var apdraudēt cilvēku veselību.
- e) **Rūpīgi veiciet elektroinstrumenta apkalpošanu. Pārbaudiet, vai kustīgās daļas darbojas bez traucējumiem un nav iespīlētas, vai kāda no daļām nav salauzta vai bojāta, vai katra no tām pareizi funkcionē un pilda tai paredzēto uzdevumu. Nodrošiniet, lai bojātās daļas tiktu savlaicīgi nomainītas vai remontētas pilnvarotā remonta darbnīcā.** Daudzi nelaimes gadījumi notiek tāpēc, ka elektroinstrumenti pirms lietošanas nav pienācīgi apkalpoti.
- f) **Savlaicīgi notīriet un uzasiniet griezošos darbinstrumentus.** Rūpīgi kopti instrumenti, kas apgādāti ar asiem griezējumiem, ļauj strādāt daudz ražīgāk un ir vieglāk vadāmi.
- g) **Lietojiet vienīgi tādus elektroinstrumentus, papildpiederumus, darbinstrumentus utt., kas paredzēti attiecīgajam pielietojuma veidam. Bez tam jāņem vērā arī konkrētie darba apstākļi un pielietojuma īpatnības.** Elektroinstrumentu lietošana citiem mērķiem, nekā to ir paredzējusi ražotājfirma, ir bīstama un var novest pie neparedzamām sekām.

## 5) APKALPOŠANA

- a) **Nodrošiniet, lai Instrumenta remontu veiktu kvalificēts personāls, nomainīti izmantojot oriģinālās rezerves daļas un piederumus.** Tikai tā iespējams panākt instrumenta ilgstošu un nevainojamu darbību bez atteikumiem.

## ĪPAŠĀS DROŠĪBAS INSTRUKCIJAS DZĪVŽOGU ŠĶĒRĒM

### PIRMS DARBA UZSĀKŠANAS

- Pirms lietojat instrumentu pirmo reizi, ieteicams saņemt praktisku informāciju par tā darbības principiem
  - Šis instruments nav paredzēts ekspluatēt personām (tostarp bērniem) ar ierobežotām fiziskām, uztveres vai garīgām spējām, kā arī tiem, kuriem nav vajadzīgas pieredzes un zināšanu, ja vien persona, kas atbild par drošību, viņus neuzrauga vai nesniedz norādījumus par šī instrumenta lietošanu
  - Uzmaniet, lai bērni nespēlētos ar šo instrumentu
  - Neatstājiet instrumentu bez uzraudzības
  - Izmantojiet instrumentu tikai dienasgaismā vai pie piemērotā mākslīgā apgaismojuma
  - Neapgrieziet dzīvžogus, kad tie ir slapji
  - Nekad neizmantojiet instrumentu ar bojātu drošības aizsargu
  - Vienmēr pārliecinieties, ka spriegums, kas uzrādīts uz instrumenta marķējuma plāksnītes, atbilst padeves spriegumam elektrotīklā (230V vai 240V spriegumam paredzētie instrumenti var darboties arī no 220V elektrotīkla)
  - Ik reizi pirms instrumenta izmantošanas pārbaudiet tā darbību un, konstatējot bojājumu, nekavējoties nododiet to kvalificētam speciālistam remonta veikšanai; neatveriet instrumenta korpusu paša spēkiem
  - Periodiski pārbaudiet kabeli un, atklājot bojājumu, tā nomainītu drīkst veikt tikai pieredzējis speciālists
  - Lietojiet tikai pagarinātāja vadu, kas paredzēts izmantošanai ārpus telpām un aprīkots ar ūdensnecaurlaidīgu spraudni un sakabes kontaktlīdzi
  - Lietojiet pilnīgi atļūtu un drošu pagarinātājkaabelu, kas paredzēti 16 A strāvai
  - Periodiski pārbaudiet pagarinātāja vadu un nomainiet to, ja tas bojāts (**nepiemērots pagarinājuma vads var būt bīstams**)
  - Kad darbarīks darbojas mitrā vidē, lietojiet strāvas noplūdes drošinātāju (RCD) ar 30 mA maksimālo atslēgšanas strāvu
  - Pirms lietošanas rūpīgi pārbaudiet griešanas zonu un aizvāciet visus svešķermeņus, kas varētu saplīties asmeņos (piemēram, akmeņi, naglas, stieplu žoģi, metāla augu atbalsti)
- ### DARBA LAIKĀ
- Darba laikā nēsājiet aizsargcimdus, uzvelciet pieguļošas drēbes un stingrus apavus
  - Nedarbiniet instrumentu, kad jūsu kājas ir basas vai valkājot valējas sandales
  - Strādājot ar instrumentu, vienmēr valkājiet garas bikses un garas piedurknes
  - Turiet citas personas un dzīvniekus 5 metru attālumā, kad lietojat instrumentu
  - Kad strādājāt, ieņemiet drošu pozīciju (neliecieties pāri, jo īpaši izmantojot pakāpienus vai kāpnes)

- Turiet visas ķermeņa daļas prom no griešanas asmeņiem, nenonēmiat sagriezto materiālu un neturiet griešanas materiālu, kad lāpstiņas kustas, un pārliecinieties, ka slēdzis ir izslēgts, kad tīrāt iesprūdušo materiālu (brīdis neuzmanības, strādājot ar instrumentu, var izraisīt nopietnus savainojumus)
- Turiet (**pagarinātāja**) vadu prom no griešanas zonas (darba laikā vads var būt apslēpts krūmā un to var nejauši nogriezt ar asmeņiem)
- Turiet elektroinstrumentu tikai pie izolētās satveršanas virsmas, **tāpēc ka griešanas asmeņi var nonākt kontaktā ar apslēptiem vadiem vai ar savu vadu** (griešanas asmeņi saskaroties ar “barošanas” vadu var pakļaut elektroinstrumenta metāla daļas “barošana” un var izraisīt operatoram elektrošoku)
- Nedrīkst (pagarinājuma) vadam braukt pāri, nedrīkst to saspiest vai izvilk
- Sargājiet (pagarinājuma) vadu no karstuma, eļļas un asām apmalēm
- Elektriska vai mehāniska rakstura kļūmes gadījumā nekavējoties izslēdziet instrumentu un atvienojiet kabeļa kontaktdakšu no elektrotīkla

### PĒC DARBA PABEIGŠANAS

- Pēc lietošanas instrumentu vienmēr izslēdziet un atvienojiet spraudni
- **Pārņēsājiet instrumentu aiz roktura, kad griešanas asmeņi nedarbojas, un, pārvedot vai uzglabājot instrumentu, vienmēr uzlieciet asmeņu apvalku** (pareiza apiešanās ar instrumentu samazinās iespējamu savainošanu ar griešanas asmeņiem)
- Uzglabājiet instrumentu **telpās** sausā, augstu izvietotā vietā, kur tas nav pieejams bērniem

### UZ INSTRUMENTA ATTĒLOTO SIMBOLU

#### SKAIDROJUMS

- ③ Pirms izstrādājuma lietošanas izlasiet tā lietošanas pamācību
- ④ Neatstājiet instrumentu lietū
- ⑤ Darba laikā uzvelciet aizsargbrilles un ausu aizsargus
- ⑥ Nekavējoties atvienojiet spraudni, ja strādājot (pagarinājuma) vads tiek bojāts vai sagriezts
- ⑦ Divkārsa izolācija (nav jālieto zemējuma vads)

## DARBS

- Vada ierobežotājs ⑧
  - satver aiz pagarinātāja vada cilpas fiksētājā A, kā parādīts
  - stingri pievelciet, lai pagarinātāja vadu nostiprinātu
- Divu roku drošības slēdzis ⑨  
Novērs darbarīka nejausu ieslēgšanu
  - lai instrumentu ieslēgtu, nospiediet abus - taustiņu B un taustiņu C
  - lai instrumentu izslēgtu, atļaidiet slēdzi B vai slēdzi C
- Instrumenta darbināšana
  - ! **sāciet apgriešanu tikai tad, kad motors darbojas**
  - ! **negrieziet zemei pieguļošus augus, lai novērstu griešanas asmeņu bojāšanos no zemes/smilts D**
  - ! **nepārslogojiet instrumentu, griežot stumbrus, kuri diametrā ir lielāki kā 14 mm**
  - pirms izslēgšanas nolieciet instrumentu prom no griešanas zonas
  - ! **pēc darbarīka izslēgšanas asmeņi turpina dažas minūtes kustēties**

- Asmeņu gala aizsargs F ②
    - novērs darbarīka atsitieni, kad tas saskaras ar cietiem priekšmetiem (piemēram, sētas stabiem vai mājas sienām)
    - pasargā asmeņu galus no bojājumiem
  - Dzīvzogu apgriešana ⑩
    - vispirms apgrieziet dzīvzogu no sāniem (no apakšas uz augšu), tad grieziet augšu
    - apgrieziet dzīvzogu no sāniem tādā veidā, lai augšā tas būtu nedaudz šaurāks
    - lielāku zaru griešanai lietojiet rokas zāģi vai atzarošanas šķēres
  - Instrumenta turēšana un vadīšana
    - stingri turiet instrumentu ar abām rokām un nodrošiniet stabilu pamatu zem kājām
- ! darba laikā vienmēr turiet instrumentu aiz pelēkās krāsas noturvirsmas(ām) ⑪**
- virziet instrumentu sev priekšā
  - vienmēr pārliecinieties, ka pagarinājuma vads tiek virzīts prom no darba zonas
  - sāciet apgriešanu kontaktlīdzdas tuvumā un strādājot virzieties no tās projām

## PRAKTISKI PADOMI

- Lai dzīvzogu apgrieztu vienā augstuma līmenī
  - nostipriniet auklu vēlāmā augstumā visā dzīvzoga garumā
  - apgrieziet dzīvzogu tieši virs auklas
- Ieteicamie griešanas/apgriešanas laiki (Rietumeiropā)
  - lapu krūmu dzīvzogus apgrieziet jūnijā un oktobrī
  - mūžzaļo krūmu dzīvzogus apgrieziet aprīlī un augustā
  - skujkoku un citu ātri augošu krūmu dzīvzogus apgrieziet ik pēc 6 nedēļām no maija līdz oktobrim

## APKALPOŠANA / APKOPE

- Šis darbarīks nav paredzēts profesionālai lietošanai
- Turiet instrumentu, vadu un griešanas asmeņus tīrus
  - ! pirms instrumenta tīrīšanas atvienojiet to no elektrotīkla**
  - tīriet instrumentu ar mitru drāniņu (nelietojiet tīrīšanas līdzekļus vai šķīdinātājus)
  - ventilācijas atveres G ② regulāri tīriet ar suku vai saspiesta gaisa strūklu
  - pēc lietošanas griešanas asmeņus vienmēr rūpīgi notīriet un nedaudz ieeļļojiet
- ! darbojoties ar griešanas asmeņiem vai tos tīrot, valkājiet cimdus**
- Regulāri pārbaudiet griešanas asmeņu stāvokli un asmeņu skrūvju stiprību
- Regulāri pārbaudiet, vai kādas detaļas nav bojātas un, ja nepieciešams, tās salabojiet/nomainiet
- Griešanas asmeņu asināšana
  - ! pirms asināšanas atvienojiet spraudni**
  - griešanas asmeņus asiniet ar mazu un smalku vīli, ja bojājumu ir izraisījis ciets priekšmets
  - tomēr mēs jums iesakām asmeņu asināšanu uzticēt speciālistam
  - pēc asināšanas ieeļļojiet griešanas asmeņus
- Uzglabāšana ⑫
  - nostipriniet uzglabāšanas statni H pie sienas ar 4 skrūvēm (**netiek piegādātas**) un horizontāli līmenī

- lietojiet asmeņu apvalku J, kad darbarīks tiek uzglabāts
- pirms instrumentu uzglabāt, notīriet griešanas asmeņus ar eļļā mērcētu lupatiņu, lai pasargātu no korozijas
- Ja, neraugoties uz augsto izgatavošanas kvalitāti un rūpīgo pēcražošanas pārbaudi, instruments tomēr sabojājas, tas jānogādā remontam firmas SKIL pilnvarotā elektroinstrumentu remonta darbnīcā
  - nogādājiet instrumentu **neizjauktā veidā** kopā ar iegādes dokumentiem tuvākajā tirdzniecības vietā vai firmas SKIL pilnvarotā pēciegādes apkalpošanas un remonta iestādē (adreses un instrumenta apkalpošanas shēma ir sniegta interneta vietnē www.skil.com)

## TRAUCĒJUMU NOVĒRŠANA

- Šajā sarakstā ir uzskaitītas problēmas, iespējamie cēloņi un korektīvie pasākumi (ja tās nevar atklāt un novērst šo problēmu, sazinieties ar izplatītāju vai tehniskās apkopes staciju)

### **! pirms sākt problēmas izpēti, izslēdziet instrumentu un atvienojiet spraudni**

- ★ Motors nesāk darboties vai pēkšņi apstājas
  - bojāta strāvas padeves kontaktlīdzda -> lietojiet citu kontaktlīdzdu
  - nav savienojuma ar kontaktlīdzdu -> savienojiet ar kontaktlīdzdu
  - bojāts pagarinājuma vads -> nomainiet pagarinājuma vadu
- ★ Darbarīks strādā ar pārtraukumiem
  - bojāts pagarinājuma vads -> nomainiet pagarinājuma vadu
  - defekts iekšējā vadojumā -> sazinieties ar izplatītāju/tehniskās apkopes staciju
  - defekts ieslēgšanas/izslēgšanas slēdzī -> sazinieties ar izplatītāju/tehniskās apkopes staciju
- ★ Motors darbojas, bet asmeņi nekustas
  - iekšējs defekts -> sazinieties ar izplatītāju/tehniskās apkopes staciju
- ★ Griešanas asmeņi ir karsti
  - griešanas asmeņi neasi -> uzasiniet griešanas asmeņus
  - iespaidumi griešanas asmeņos -> pārbaudiet asmeņus
  - pārāk liela berze, jo trūkst smērvielas -> ieeļļojiet asmeņus

## APKĀRTĒJĀS VIDES AIZSARDZĪBA

- **Neizmetiet elektroiekārtas, piederumus un iesaiņojuma materiālus sadzīves atkritumos** (tikai ES valstīm)
  - saskaņā ar Eiropas Savienības direktīvu 2012/19/ES par nolietotajām elektriskajām un elektroniskajām iekārtām un tās atspoguļojumiem nacionālajā likumdošanā, nolietotās elektroiekārtas ir jāsavāc, jāizjauc un jānogādā atreizejai pārstrādei apkārtējai videi nekaitīgā veidā
  - īpašs simbols ⑬ atgādina par nepieciešamību izstrādājumus izmantot videi nekaitīgā veidā

# ATBILSTĪBAS DEKLARĀCIJA Ć Ć

- Mēs ar pilnu atbildību paziņojam, ka sadaļā "Tehniskie parametri" aprakstītais izstrādājums atbilst šādiem standartiem vai normatīvajiem dokumentiem: EN 60745, EN 61000, EN 55014, kā arī direktīvām 2004/108/EK, 2006/42/EK, 2000/14/EK, 2011/65/ES
- Tehniskā dokumentācija no:** SKIL Europe BV (PT-SEU/ENG1), 4825 BD Breda, NL

Marijn van der Hoofden  
Operations & Engineering

Olaf Dijkgraaf  
Approval Manager

SKIL Europe BV, 4825 BD Breda, NL

19.12.2013

## TROKSNIS/VIBRĀCIJA

- Saskaņā ar standartu EN 60745 noteiktais instrumenta radītā trokšņa skaņas spiediena līmenis ir 78 dB(A) un skaņas jaudas līmenis ir 98 dB(A) (pie tipiskās izkliedes 3 dB), un vibrācijas paātrinājums ir  $2,1 \text{ m/s}^2$  (roku-delnu metode; izkliede  $K = 1,5 \text{ m/s}^2$ )
  - Mērīts saskaņā ar Direktīvu 2000/14/EK garantētais skaņas jaudas līmenis LWA ir zemāks nekā 103 dB (A) (atbilstība ir noteikta saskaņā ar pielikumu V)
  - Vibrācijas līmenis ir noteikts, izmantojot standartā EN 60745 paredzēto procedūru; to var izmantot, lai salīdzinātu instrumentus un provizoriski izvērtētu vibrācijas iedarbību, lietojot instrumentu minētajiem mērķiem
    - instrumenta izmantošana citiem mērķiem vai ar citiem vai nepietiekami koptiem piederumiem var ievērojami **palielināt** kopējo vibrācijas iedarbības pakāpi
    - laika periodi, kad instruments ir izslēgts vai arī ir ieslēgts, taču darbs ar to nenotiek, var ievērojami **samazināt** kopējo vibrācijas iedarbības pakāpi
- ! pasargājiet sevi no vibrācijas iedarbības, veicot instrumenta un tā piederumu tehnisko apkopi, novēršot roku atdzišanu un pareizi organizējot darbu**

LT

## Gyvatvorių žirkklės

0745

## ĮVADAS

- Šis prietaisas skirtas gyvatvorėms ir krūmams karpyti ir pritaikytas tik buitiniam naudojimui
- Šis prietaisas neskirtas profesionaliam naudojimui
- Atidžiai perskaitykite šį vartotojo vadovą ir išsaugokite jį ateičiai** ③
- Ypatingą dėmesį atkreipkite į saugos instrukciją nuorodas bei įspėjamosius užrašus; jei nepaisysite šių nuorodų, gali kilti sunkių sužeidimų pavojus**
- Tikrinkite, ar pakuotėje yra visos dalys, vaizduojamos ② pav
- Jei trūksta dalių arba jos yra pažeistos, susisiekiate su savo pardavėju

## TECHNINIAI DUOMENYS ①

### PRIETAISO ELEMENTAI ②

- A** Laido laikiklis
- B** Priekinės rankenos jungiklis
- C** Užpakalinės rankenos jungiklis
- D** Kirpimo ašmenys
- E** Apsauginis gaubtas
- F** Ašmenų viršūnės apsauga
- G** Ventiliacinės angos
- H** Pakaba (**varžtai nepateikiami**)
- J** Ašmenų gaubtas

## SAUGA

### BENDROSIO DARBO SAUGOS INSTRUKCIJOS

**⚠ DĖMESIO! Perskaitykite visas šias saugos nuorodas ir reikalavimus.** Jei nepaisysite žemiau pateiktų saugos nuorodų ir reikalavimų, gali trenkti elektros smūgis, kilti gaisras ir/arba galite sunkiai susižaloti arba sužaloti kitus asmenis. **Išsaugokite šias saugos nuorodas ir reikalavimus, kad ir ateityje galėtumėte jais pasinaudoti.** Toliau pateiktame tekste vartojama sąvoka "elektrinis įrankis" apibūdina įrankius, maitinamus iš elektros tinklo (su maitinimo laidu), ir akumuliatorinius įrankius (be maitinimo laido).

### 1) DARBO VIETOS SAUGUMAS

- Darbo vieta turi būti švari ir tvarkinga.** Tinkama atitiktis apšviesta darbo vieta gali tapti nelaimingų atsitikimų priežastimi.
- Nedirbkite tokioje aplinkoje, kur yra degių skysčių, dujų ar dulkių.** Elektriniai įrankiai gali kibirkščiuoti, o nuo kibirkščių dulkės arba susikaupę garai gali užsidegti.
- Dirbdami su elektriniu įrankiu neleiskite šalia būti žiūrovams, vaikams ir lankytojams.** Nukreipę dėmesį į kitus asmenis galite nebesuvaldyti prietaiso.

### 2) ELEKTROSAUGA

- Maitinimo laido kištukas turi atitikti tinklo rozetės tipą.** Kištuko jokių būdu negalima modifikuoti. **Nenaudokite jokių kištuko adapterių su žemintais prietaisais.** Originalūs kištukai, tiksliai tinkantys elektros tinklo rozetei, sumažina elektros smūgio pavojų.
- Venkite kūno kontakto su žemintais paviršiais, tokiais kaip vamzdžiai, šildytuvai, viryklės ar šaldytuvai.** Egzistuoja padidinta elektros smūgio rizika, jei Jūsų kūnas bus žemintas.
- Saugokite prietaisą nuo lietaus ir drėgmės.** Jei vanduo patenka į elektrinį prietaisą, padidėja elektros smūgio rizika.
- Nenaudokite maitinimo laido ne pagal paskirtį, t. y. neneškite prietaiso paėmę už laido, nekabinkite prietaiso už laido, netraukite už jo, norėdami išjungti kištuką iš rozetės. Laidą klokite taip, kad jo neveiktų karštis, jis neišsitęptų alyva ir jo nepažeistų aštrios detalės ar judančios prietaiso dalys.** Pažeisti arba susipynę laidai gali tapti elektros smūgio priežastimi.
- Jei su elektriniu įrankiu dirbate lauke, naudokite tik tokius ilginimo kabelius, kurie tinka lauko darbams.** Naudojant lauko darbams pritaikytus ilginimo kabelius, sumažinamas elektros smūgio pavojus.

- f) Jei su elektriniu įrankiu neišvengiamai reikia dirbti drėgnoje aplinkoje, naudokite įžeminimo grandinės pertraukiklį. Naudojant įžeminimo grandinės pertraukiklį, sumažėja elektros smūgio pavojus.

### 3) ŽMONIŲ SAUGA

- a) Būkite atidūs, sutelkite dėmesį į tai, ką Jūs darote ir, dirbdami su elektriniu įrankiu, vadovaukitės sveiku protu. Nedirbkite su prietaisu, jei esate pavargę arba vartojote narkotikus, alkoholį ar medikamentus. Akimirksnio neatidumas naudojant prietaisą gali tapti rimtų sužalojimų priežastimi.

- b) Naudokite asmenines apsaugos priemones ir visuomet užsidėkite apsauginius akinius. Naudojant asmenines apsaugos priemones, pvz., respiratorių ar apsauginę kaukę, nelystančius batus, apsauginį šalną, klausos apsaugos priemones ir kt., rekomenduojamas dirbanti su tam tikros rūšies įrankiais, sumažėja rizika susižeisti.

- c) Saugokitės, kad neįjungtumėte prietaiso atsitiktinai. Prieš prijungdami elektrinį įrankį prie elektros tinklo ir/arba akumulatoriaus, prieš pakeldami ar nešdami įsitikinkite, kad jis yra išjungtas. Jeigu nešdami elektrinį įrankį pirštą laikysite ant jungiklio arba prietaisą įjungsitė į elektros tinklą, kai jungiklis yra įjungtas, gali įvykti nelaimingas atsitikimas.

- d) Prieš įjungdami prietaisą pašalinkite reguliavimo įrankius arba veržlių raktus. Prietaiso besisukančioje dalyje esantis įrankis ar raktas gali tapti sužalojimų priežastimi.

- e) Nepervertinkite savo galimybių. Dirbdami atsistokite patikimai ir visada išlaikykite pusiausvyrą. Patikima stovėseną ir tinkamą kūno laikyseną leis geriau kontroliuoti prietaisą netikėtose situacijose.

- f) Dėvėkite tinkamą aprangą. Nedėvėkite plačių drabužių ir papuošalų. Saugokite plaukus, drabužius ir pirštines nuo besisukančių prietaiso dalių. Laisvus drabužius, papuošalus bei ilgus plaukus gali įtraukti besisukančios dalys.

- g) Jei yra numatyta galimybė prijungti dulkių nusiurbimo ar surinkimo įrenginius, visada įsitikinkite, ar jie yra prijungti ir ar teisingai naudojami. Naudojant dulkių nusiurbimo įrenginius sumažėja kenksmingas dulkių poveikis.

### 4) RŪPESTINGA ELEKTRINIŲ ĮRANKIŲ PRIEŽIŪRA IR NAUDOJIMAS

- a) Neperkraukite prietaiso. Naudokite Jūsų darbui tinkamą elektrinį įrankį. Su tinkamu elektriniu įrankiu Jūs dirbsite geriau ir saugiau, jei neviršysite nurodyto galingumo.

- b) Nenaudokite elektrinio įrankio su sugedusiu jungikliu. Elektrinis įrankis, kurio nebegalima įjungti ar išjungti, yra pavojingas ir jį reikia remontuoti.

- c) Prieš reguliuodami prietaisą, keisdami darbo įrankius ar prieš valydami prietaisą, iš elektros tinklo lizdo ištraukite kištuką ir/arba išimkite akumulatorių. Ši saugumo priemonė apsaugos jus nuo netikėto prietaiso įsijungimo.

- d) Nenaudojamą prietaisą sandėliuokite vaikams ir nemokantiems juo naudotis asmenims neprieinamoje vietoje. Elektriniai įrankiai yra pavojingi, kai juos naudoja nepatyrę asmenys.

- e) Rūpestingai prižiūrėkite prietaisą. Tikrinkite, ar besisukančios prietaiso dalys tinkamai veikia ir niekur neklūva, ar nėra sulūžusių ar šiaip pažeistų dalių, kurios įtakotų prietaiso veikimą. Prieš vėl naudojant prietaisą pažeistos prietaiso dalys turi būti suremontuotos. Daugelio nelaimingų atsitikimų priežastis yra blogai prižiūrimi elektriniai įrankiai.

- f) Pjovimo įrankiai turi būti aštrūs ir švarūs.

Rūpestingai prižiūrėti pjovimo įrankiai su aštriomis pjaunamosiomis briaunomis mažiau stringa ir juos yra lengviau valdyti.

- g) Elektrinį įrankį, papildomą įrangą, darbo įrankius ir t. t. naudokite taip, kaip nurodyta šioje instrukcijoje. Taip pat atsižvelkite į darbo sąlygas bei atliekamo darbo pobūdį. Naudojant elektrinius įrankius ne pagal jų paskirtį galima sukelti pavojingas situacijas.

### 5) APTARNAVIMAS

- a) Prietaisą turi remontuoti tik kvalifikuotas specialistas ir naudoti tik originalias atsargines dalis. Taip galima garantuoti, jog prietaisas išliks saugus.

### SPECIALŪS DARBO GYVATVORIŲ ŽIRKLĖMS SAUGOS NURODYMAI

#### PIEŠ EKSPLOATACIJĄ

- Prieš naudojant prietaisą pirmą kartą rekomenduojame įgyti praktinių žinių
- Šis prietaisas nėra skirtas naudoti asmenims (įskaitant vaikus), kurie turi menkus fizinius, jutimų ar psichikos sugebėjimus arba kurie stokoja patirties ir žinių; tokius asmenis turi prižiūrėti už jų saugą atsakingas asmuo arba jis turi jiems suteikti instrukcijas dėl prietaiso naudojimo
- Pasirūpinkite, kad vaikai nežaistų su prietaisu
- Niekuomet nepalikite prietaiso be priežiūros
- Prietaisu dirbkite tik šviesiuoju paros metu ar esant pakankamam dirbtiniam apšvietimui
- Nekarpykite šlapių gyvatvorių
- Draudžiama naudoti prietaisą, jei sugadintas apsauginis gaubtas
- Visada patikrinkite, ar elektros tinklo įtampa sutampa su įtampos dydžiu, nurodytu prietaiso vardinėje lentelėje (prietaisu su nurodyta įtampa 230V ir 240V galima jungti į 220V įtampos elektros tinklą)
- Prieš kiekvieną naudojimą patikrinkite, ar prietaisas neprieikištingai veikia; atsiradus gedimui, kreipkitės į kvalifikuotą specialistą; prietaiso niekuomet neardykite patys
- Periodiškai tikrinkite kabelius ir pažeistus kabelius turi pakeisti kvalifikuotas elektrikas
- Naudokite tik lauko darbams skirtus ilginamuosius kabelius su vandeniu nelaidžiais kištukais ir lizdais
- Naudodami ilginamuosius kabelius atkreipkite dėmesį į tai, kad kabelis būtų iki galo išvyniotas ir būtų pritaikytas 16 A elektros srovei
- Periodiškai tikrinkite ir, jei sugadintas, keiskite ilginamąjį kabelį (naudoti netinkamos būklės ilginamuosius kabelius gali būti pavojinga)
- Jei prietaisu dirbate drėgnoje aplinkoje, naudokite liekamosios srovės prietaisą (RCD), kurio suveikimo srovės stiprumas ne didesnis kaip 30 mA
- Prieš pradėdami darbą atidžiai apžiūrėkite karpymo vietą ir pašalinkite visus pašalinius daiktus, galinčius įsipainioti

ašmenyse (pavyzdžiui, akmenis, vinis, tvorų vielas, metalines augalų atramas)

## EKSPLOATACIJA

- Užsidėkite apsauginius pirštines, priglundusius drabužius ir tvirtus batus
- Prietaisu nedirbkite basi ar avėdami atviras basutes
- Dirbdami prietaisu būtinai mėvėkite ilgas kelnes, vilkėkite drabužius ilgomis rankovėmis
- Dirbdami prietaisu pasirūpinkite, kad 5 metrų atstumu nebūtų žmonių ir gyvūnų
- Dirbdami tvirtai atsistokite patikimai (nebandykite pasiekti per tolli, ypač stovėdami ant laiptelių ar kopėčių)
- **Saugokitės, kad jokia kūno dalimi neprisiliestumėte prie ašmenų; ašmenims veikiant nebandykite pašalinti nupjautų ar laikyti pjaunamas šakas, prieš traukdami įstrigusią medžiagą būtinai išjunkite jungiklį** (dirbant prietaisu netgi akimirka neatidumo gali tapti sunkaus sužeidimo priežastimi)
- **Laidą (ir ilginamąjį kabelį) laikykite atokiau karpymo vietos** (dirbdami galite nepamatyti krūmuose esančio laido ir jį supjaustyti ašmenimis)
- **Elektrinį prietaisą laikykite tik už izoliuotų rankenų, nes ašmenys gali liesti paslėptus elektros laidus ar paties prietaiso maitinimo laidą** (ašmenims palietus laidą, kurio u teką elektros srovė, atvirose metalinėse elektrinio prietaiso dalyse atsiranda įtampa ir naudojotas gali gauti elektros smūgį)
- Laido (ir ilginamojo kabelio) nespauskite, netraukite, ant jo nelipkite ir nevažiuokite
- Laidą (ir ilginamąjį kabelį) saugokite nuo karščio, tepalų ir aštrių briaunų
- Atsiradus mechaninio ar elektrinio pobūdžio trukdžiams, tuojau pat išjunkite prietaisą ir ištraukite kištuką iš elektros tinklo lizdo

## PO EKSPLOATACIJOS

- Baigę naudoti, būtinai išjunkite prietaisą ir ištraukite kištuką iš lizdo
- **Prietaisą neškite tik už rankenos, ašmenims nejudant; prietaisą gabenkite ir laikykite tik uždėję ašmenų gaubtą** (tinkamai elgiantis su prietaisu sumažėja pavojus susižeisti į ašmenis)
- Laikykite prietaisą **patalpoje**, sausoje ir rakinamoje, vaikams neprieinamoje vietoje

## ANT PRIETAISO ESANČIŲ SIMBOLIŲ REIKŠMĖS

- ③ **Prieš naudodami įrankį perskaitykite instrukcijų vadovą**
- ④ **Nepalikite prietaiso lietuje**
- ⑤ **Užsidėkite apsauginius akinius ir klausos apsaugos priemonės**
- ⑥ **Jei dirbdami pažeidėte ar įpvovėte laidą (ilginamąjį kabelį), tuojau pat ištraukite kištuką iš laido**
- ⑦ **Dviguba izoliacija (įžeminimo laido nereikia)**

## NAUDOJIMAS

- Laido laikiklis ⑧
  - kaip vaizduojama paveiksle, ilginamojo kabelio kilpą permeskite per laikiklį A
  - tvirtai patraukdami, įtvirtinkite ilginamąjį kabelį
- Dviejų rankų apsauginis jungiklis ⑨
  - Neleidžia netyčia jungti prietaiso
    - kad įjungtumėte prietaisą, nuspauskite jungiklius B ir C
    - kad išjungtumėte prietaisą, atleiskite jungiklį B arba C

- Prietaiso naudojimas
  - ! **karpyti pradėkite tik varikliui veikiant**
  - ! **kad žemė ar smėlis nesugadintų ašmenų D, nekarpykite žemės paviršių dengiančių augalų**
  - ! **neperkraukite įrankio – karpomų šakų storis turi neviršyti 14 mm**
  - prieš išjungdami patraukite prietaisą nuo karpymo vietos
  - ! **išjungus prietaisą, ašmenys dar keletą sekundžių juda**
- Ašmenų viršūnės apsauga F ②
  - saugo nuo prietaiso atatrakos palietus kietus daiktus (pavyzdžiui, tvorų stulpelius ar pastato sieną)
  - saugo kraštinius ašmenis, kad nebūtų sugadinti
- Gyvatvorių karpymas ⑩
  - visų pirma apkarkykite gyvatvorės šonus (iš apačios į viršų), tada – viršų
  - gyvatvorės šoną karpykite taip, kad viršuje ji būtų šiek tiek siauresnė
  - storesnes šakas nupjaukite rankiniu pjūkleliu arba genėjimo žirkėmis
- Prietaiso laikymas ir valdymas
  - tvirtai laikykite prietaisą abejomis rankomis bei patikimai stovėkite
  - ! **dirbdami laikykite prietaisą už pilkos spalvos suėmimo vietos(-ų) ⑪**
  - prietaisą laikykite nukreiptą nuo savęs
  - būtinai pasirūpinkite, kad ilginamasis kabelis būtų išdėstytas atokiau darbo vietos
  - pradėkite karpyti arti elektros tinklo lizdo ir dirbdami nuo jo tolkite

## NAUDOJIMO PATARIMAI

- Gyvatvorės karpymas vienodu aukščiu
  - išilgai gyvatvorės reikiamame aukštyje pritvirtinkite virvutę
  - gyvatvorę karpykite taip, kad ji liktų vos aukštesnė už virvutę
- Rekomenduojamas pjovimo (karpymo) laikas (Vakarų Europoje)
  - lapus metančias gyvatvoret karpykite birželį ir spalį
  - visus metus žaliuojančias gyvatvoret karpykite balandį ir rugpjūtį
  - spygliuočius ir kitus sparčiai augančius krūmus karpykite kas šešias savaites, nuo gegužės iki spalio

## PRIEŽIŪRA / SERVISAS

- Šis prietaisas neskirtas profesionaliam naudojimui
- Pasirūpinkite, kad prietaisas, laidas ir ašmenys būtų švarūs
  - ! **prieš valydami ištraukite kištuką iš elektros tinklo lizdo**
  - prietaisą valykite drėgna šluoste (nenaudokite valiklių ir tirpiklių)
  - reguliariai valykite vėdinimo angas G ② šepetuku ar suslėgtu oru
  - baigę darbą visada kruopščiai nuvalykite ir lengvai sutepkite ašmenis
  - ! **dirbdami su ašmenimis ar juos valydami mėvėkite pirštines**



- Reguliariai tikrinkite ašmenų būklę ir ar gerai priveržti jų varžtai
- Reguliariai tikrinkite, ar nėra nusidėvėjusių ar sugadintų dalių, prireikus atiduokite taisyti arba keisti
- Ašmenų galandimas
  - ! **prieš galąsdami ištraukite kištuką iš elektros tinklo lizdo**
  - jei ašmenys pažeisti į kietus daiktus, juos galąskite nedidele, smulkia dilde
  - vis dėlto rekomenduojame patikėti ašmenis galąsti specialistui
  - pagaląstus ašmenis sutepkite
- Laikymas <sup>12</sup>
  - keturiais varžtais (**nepateikiama**) prie sienos patikimai pritvirtinkite pakabą H, kad ji būtų horizontali
  - prietaisą laikykite su uždėtu ašmenų gaubtu J
  - prieš padėdami prietaisą, alyva suvilygtu skuduru nušluostykite ašmenis, kad nerūdėtų
- Jeigu prietaisas, nepaisant gamykloje atliekamo kruopštaus gamybos ir kontrolės proceso, vis dėlto sugestų, jo remontas turi būti atliekamas įgaliotose SKIL elektrinių įrankių remonto dirbtuvėse
  - **neišardyta** prietaisą kartu su pirkimo čekiu siųskite tiekėjui arba į artimiausią SKIL firmos įgaliotą elektros prietaisų techninio aptarnavimo tarnybą (adresus bei atsarginių dalių brėžinius rasite [www.skil.com](http://www.skil.com))

### TRIKIČIŲ DIAGNOSTIKA

- Toliau pateiktame sąraše aprašomi sutrikimų požymiai, galimos priežastys ir šalinimo veiksmai (jei naudojantis šiais patarimais nepavyko nustatyti ir pašalinti sutrikimo, kreipkitės į prekybos atstovą arba techninės priežiūros punktą)
  - ! **prieš tirdami sutrikimą, išjunkite prietaisą ir ištraukite kištuką iš elektros lizdo**
- ★ Neužsiveda arba staiga išsijungia variklis
  - sugedęs elektros tinklo lizdas -> junkite į kitą lizdą
  - kištukas neįjungtas į lizdą -> įjunkite kištuką
  - sugadintas ilginamasis kabelis -> keiskite ilginamąjį kabelį
- ★ Prietaisas veikia su pertrūkiais
  - sugadintas ilginamasis kabelis -> keiskite ilginamąjį kabelį
  - sugedusi vidinė elektros instaliacija -> kreipkitės į prekybos atstovą arba techninės priežiūros punktą
  - sugedęs įjungimo ir išjungimo jungiklis -> kreipkitės į prekybos atstovą arba techninės priežiūros punktą
- ★ Variklis veikia, bet ašmenys nejuda
  - vidinė triktis -> kreipkitės į prekybos atstovą arba techninės priežiūros punktą
- ★ Ašmenys kaista
  - atšipę ašmenys -> pagaląskite ašmenis
  - ašmenyse yra išdaužų -> apžiūrėkite ašmenis
  - per didelė trintis, nes nepakanka tepalo -> sutepkite ašmenis

### APLINKOSAUGA

- **Nemeskite elektrinių įrankių, papildomos įrangos ir pakuočių į buitinių atliekų konteinerius** (galioja tik ES valstybėms)
  - pagal ES Direktyvą 2012/19/EG dėl naudotų elektrinių ir elektroninių prietaisų atliekų utilizavimo ir pagal vietinius valstybės įstatymus atitarnavę elektriniai

įrankiai turi būti surenkami atskirai ir gabenami į antrinių žaliavų tvarkymo vietas, kur jie turi būti sunaikinami ar perdirbami aplinkai nekenksmingu būdu

- apie tai primins simbolis <sup>13</sup>, kai reikės išmesti atitarnavusį prietaisą

### ATITIKTIES DEKLARACIJA <sup>CE</sup>

- Atsakingai pareiškiame, kad skyrįje "Techniniai duomenys" aprašytas gaminyje atitinka žemiau pateiktus standartus ir norminius dokumentus: EN 60745, EN 61000, EN 55014 pagal direktyvų 2004/108/EB, 2006/42/EB, 2000/14/EB, 2011/65/ES reikalavimus
- **Techninė byla laikoma:** SKIL Europe BV (PT-SEU/ENG1), 4825 BD Breda, NL

Marijn van der Hoofden  
Operations & Engineering

Olaf Dijkgraaf  
Approval Manager

SKIL Europe BV, 4825 BD Breda, NL

19.12.2013

### TRIUKŠMINGUMAS/VIBRACIJA

- Šio prietaiso triukšmingumas buvo išmatuotas pagal EN 60745 reikalavimus; keliamo triukšmo garso slėgio lygis siekia 78 dB(A) ir akustinio galingumo lygis 98 dB(A) (standartinis nuokrypis: 3 dB), ir vibracijos pagreitis rankos plaštakos srityje tipiniu atveju yra mažesnis, kaip  $2,1 \text{ m/s}^2$  (paklaida  $K = 1,5 \text{ m/s}^2$ )
- Išmatavus pagal 2000/14/EB reikalavimus, garantuotas garso galingumas LWA yra mažesnis nei 103 dB(A) (atitikties vertinimas atliktas pagal V priedą)
- Vibracijos sklaidos lygis išmatuotas pagal standarte EN 60745 išdėstytus standartizuoto bandymo reikalavimus; ši vertė gali būti naudojama vienam įrankiui palyginti su kitu bei išankstiniam vibracijos poveikiui įvertinti, kai įrankis naudojamas paminėtais būdais
  - naudojant įrankį kitokiais būdais arba su kitokiais bei netinkamai prižiūrimais priedais, gali žymiai **padidėti** poveikio lygis
  - laikotarpiais, kai įrankis išjungtas arba yra įjungtas, tačiau juo nedirbama, gali žymiai **sumažėti** poveikio lygis
- ! **apsisaugokite nuo vibracijos poveikio prižiūrdami įrankį ir jo priedus, laikydami rankas šiltai ir derindami darbo ciklus su pertraukėlėmis**

MK

### Поткаструвач за жива ограда 0745

### УПАТСТВО

- Овој алат е наменет за поткастрување жива ограда и грмушки и е наменет само за домашна употреба
- Овој алат не е наменет за професионална употреба
- **Внимателно прочитајте го упатството за работа пред употреба и зачувајте го за идни осврти** <sup>13</sup>

- Обрнете особено внимание на безбедносните упатства и предупредувања; недоследноста може да доведе до сериозна повреда
- Проверете дали пакувањето ги содржи сите делови коишто се прикажани на сликата ②
- Контакттирајте со продавачот ако недостасуваат делови или истите се оштетени

## ТЕХНИЧКИ ПОДАТОЦИ ①

## ЕЛЕМЕНТИ НА АЛАТОТ ②

- A Водилка за кабелот
- B Прекинувач на предната рачка
- C Прекинувач на задната рачка
- D Сечива за косење
- E Заштитен штитник
- F Заштитник за врвот на сечивото
- G Отвори за вентилација
- H Шина за складирање (шрафовите не се доставуваат)
- J Заштита за сечивото

## БЕЗБЕДНОСТ

### ОПШТИ УПАТСТВА ЗА БЕЗБЕДНОСТ

**⚠ ПРЕДУПРЕДУВАЊЕ!** Сите упатства мора да се прочитаат. Непочитување на долу наведените упатства може да предизвика струен удар, пожар и/или тешки повреди. **Чувајте ги сите предупредувања и напаствија за во иднина.** Поимот “електричен алат”, кој се користи во понатамошниот текст, се однесува на вашиот електричен алат (со приклучен кабел) и на електрични алати со погон на батерии (без приклучен кабел).

### 1) БЕЗБЕДНОСТ НА РАБОТНОТО МЕСТО

- a) **Одржувајте го вашето работно место чисто и уредно.** Неуреден или темен работен простор може да предизвикаат незгоди.
- b) **Немојте да работите со уредот во средина во која има опасност од експлозија, во која има запалливи течности, гасови и прашина.** Електричните алати произведуваат искри кои можат да запалат прашина или пареа.
- c) **За време на употребата на електричниот алат, децата и останатите лица држете ги подалеку од местото на работите.** Одвркање, би можеле да изгубите контрола врз уредот.

### 2) ЕЛЕКТРИЧНА СИГУРНОСТ

- a) **Утинач мора да одговара на приклучокот. Никане не смее да се прават измени на штекерот. Не користете адаптерски штекер заедно со уредот кој е заштитно заземјен.** Не променети штекери и соодветни приклучоци го намалуваат ризикот од електричен удар.
- b) **Избегнувајте допир на телото со заземјени површини, како што се цевки, радијатори, рерни и фрижидери.** Постои зголемена опасност од струен удар, доколку Вашето тело е заземјено.

- c) **Чувајте го уредот подалеку од дожд и влага.** Продирањето на вода во електричниот уред ја зголемува опасноста од струен удар.
- d) **Не злоупотребувајте го приклучниот кабел за носење, бесење на уредот или за извлекување на штекерот од мрежниот приклучок. Чувајте го кабелот подалеку од топлина, масло, остри рабови или деловите на апаратот кои се движат.** Оштетени или заплеткани кабли ја зголемуваат опасноста од струен удар.
- e) **Кога го употребувате полначот надвор, користете продолжен кабел кој е соодветен за употреба на отворен простор.** Примената на продолжен кабел соодветен за работа на отворен простор ја намалува опасноста од струен удар.
- f) **Доколку не може да се избегне работа со електричниот алат во влажна средина, користете прекинувач за струјна заштита при технички проблеми.** Употребата на прекинувачот за струјна заштита при технички проблеми го намалува ризикот од електричен удар.

### 3) БЕЗБЕДНОСТ НА ЛУГЕ

- a) **Бидете внимателни, внимавајте што правите и постапувајте внимателно додека работите со електричниот алат. Не работете со уредот доколку сте уморни или под дејство на дрога, алкохол или лекови.** Еден момент на невнимание при употребата може да доведе до сериозни повреди.
- b) **Носете ја личната заштитна опрема и секогаш носете заштитни очила.** Носењето на личната заштитна опрема, како што е маската за прашина, безбедносната облека која не се лизга, заштитен шлем или штитник за слух, зависно од видот и примената на електричниот алат, ја намалува опасноста од повреда.
- c) **Избегнувајте невнимателно вклучување за време на работата. Осигурајте се прекинувачот да биде во “OFF” позиција пред да го ставите штекерот во приклучокот.** Доколку го носите електричниот алат со прстот на прекинувачот или го приклучувате апаратот кој е приклучен со напојување на струја, може да предизвикате незгоди.
- d) **Пред вклучување на уредот, тргнете ги алатите за подесување или клучот за навртување.** Алатот или клучот кој се наоѓа во вртливиот дел на уредот, може да предизвика незгода.
- e) **Не ги преченувајте своите способности.** Завземете сигурен и стабилен став и во секој момент одржувајте рамнотежа. На тој начин можете подобро да го контролирате уредот во неочекувани ситуации.
- f) **Носете соодветна облека. Не носете широка облека или накин. Косата, облената и раваниците држете ги подалеку од деловите кои се движат.** Комотната облека, накитот или долгата коса може да бидат фатени во деловите кои се движат.
- g) **Доколку може да се монтираат направи за вшмукување и фаќање прашина, проверете дали се вклучени и дали можат исправно да се користат.** Примената на овие направи ја намалува опасноста од прашината.

#### 4) ВНИМАТЕЛНА УПОТРЕБА И РАКУВАЊЕ СО ЕЛЕКТРИЧНИТЕ АЛАТИ

- a) **Не го преоперетувајте уредот.** При вашата работа користете го предвидениот електричен алат за таа употреба. Со соодветниот електричен алат ќе работите подобро и посигурно во наведената функционална област.
- b) **Не користете електричен алат чиј прекинувач е неисправен.** Електричниот алат кој повеќе не може да се вклучува и исклучува е опасен и мора да се поправи.
- c) **Извлечете го штекерот од приклучокот пред извршување на било какви подесувања на апаратот, замена на приборот или складирање.** Со овие мерки на внимателност ќе се избегне невнимателното вклучување на уредот.
- d) **Тргнете го електричниот алат кој не го користите од допирот на децата.** Не допуштајте работа со уредот на лица кои не се запознаени со него или кои го немаат прочитано ова упатство. Електричните алати се опасни доколку со нив работат неискусни лица.
- e) **Одржувајте го уредот со внимание.** Имајте контрола околу тоа дали движечките делови на уредот работат беспрекорно и дали не се заглавени, дали деловите се сиршени или оштетени до таа мерка што не може да се обезбеди функционирање на уредот. Пред примената, овие оштетени делови треба да се поправат. Причина за многу незгоди е лошо одржуваниот електричен алат.
- f) **Алатите за сечење одржувајте ги остри и чисти.** Внимателно одржуваните алати за сечење со остри очтрици помалку ќе се заглавуваат и со нив работата ќе биде полесна.
- g) **Електричниот алат, прибор, работни алати итн., треба да ги користите според овие упатства, и на начин кој е опишан за соодветниот тип на уред.** При тоа, земете ги предвид работните услови и работата која се извршува. Употребата на електричните алати за други цели кои не се предвидени, може да предизвика опасни ситуации.

#### 5) СЕРВИСИРАЊЕ

- a) **Поправката на Вашиот уред препуштете им ја само на обучен, стручен кадар на овластен сервисер, и само со оригиналните резервни делови.** На тој начин ќе се обезбеди уредот да остане со зачувана безбедност.

#### СПЕЦИФИЧНИ БЕЗБЕДНОСНИ УПАТСТВА ЗА ПОТКАСТРУВАЧИТЕ НА ЖИВА ОГРАДА

##### ПРЕД УПОТРЕБА

- Се препорачува практична обука пред да ја користите машината за првпат
- Овој алат е наменет за употреба за лица (вклучувајќи и деца) со намалени физички, сензорски или ментални способности или со помало искуство и знаење, и доколку лицето задолжено за нивна безбедност не им даде соодветна помош и упатство за за тоа како да се користи алатот
- Обезбедете децата да не си играат со алатот
- Не оставајте ја машината без надзор

- Користете ја машината само на дневно светло или со соодветно вештачко осветлување
- Не поткаструвајте жива ограда кога е моќра
- Никогаш не користете ја машината со оштетен заштитен штитник
- Секогаш проверувајте напонот да е ист со оној кој е назначен на плочката на алатот (алатите за напон од 230V или 240V исто така може да се поврзат и на напон од 220V)
- Проверувајте ја функционалноста на машината пред секоја употреба и во случај на дефект, повикајте квалификувано лице да ја поправи. Никогаш не отворајте ја машината сами
- Проверувајте го кабелот од време на време и повикајте квалификувано лице да го смени ако е оштетен
- Користете само продолжен кабел којшто е наменет за работа на отворено и е опремен со водоотпорен приклучок и штекер во форма на запалка
- Продолжениот кабел кој го користите, мора да биде сосема одмотан и безбеден, со капацитет од 16 A
- Проверувајте го продолжениот кабел од време на време и сменете го ако е оштетен (**несоодветните продолжни кабли се опасни**)
- Користете уред за преостанат напон (RCD) со максимален напон за активирање од 30 mA кога ја користите косилката
- Пред употреба, темелно проверете ја областа за поткастрување и отстранете ги сите страни тела што може да се заплеткаат во сечивата за косење (како камења, клинчи, жици, метални потпори за растенијата)

##### ВО ТЕКОТ НА УПОТРЕБАТА

- Носете заштитни ракавици, тесни алишта и цврсти чевли
- Не вклучувајте го алатот со боси нозе или ако носите отворени сандали
- Секогаш носете долги пантолони и ракави кога работите со машината
- Оддалечете ги другите лица и животните на растојание од 5 м кога работите со машината
- Заземете безбедно држење при работа (не посегајте се, особено кога користите скалило)
- **Одржувајте ги сите делови на телото подалеку од сечивата и не вадете го поткастурениот материјал или не држете го делот за поткастрување кога се движат сечивата; проверете дали прекинувачот е исклучен кога чистите заглавен материјал** (момент на невнимание при работата со машината може да доведе до лична повреда)
- **Држете го кабелот (продолжниот) подалечу од областа за поткастрување** (кабелот може да се сокрие во грмушките во текот на работата и сечивата да го пресечат случајно)
- **Држете го алатот само за изолираните површини за зафаќање бидејќи сечивата може да дојдат во контакт со сокриените жици или со кабелот** (ако дополнителната опрема за сечење и зацврстувачите дојдат во контакт со жица под напон може да ги електрифицираат металните делови на алатот и да предизвикаат електричен удар на операторот)

- Не преминувајте преку кабелот (продолжниот) не превиткувајте или не влечете го
- Заштитете го (продолжниот) кабел од топлина, масло и остри рабови
- Во случај да дојде до електричен или механички дефект, веднаш исклучете го алатот и исклучете го од приклучокот

## ПО УПОТРЕБА

- Секогаш исклучувајте го алатот и извадете го приклучокот по употреба
- **Носете ја машината за рачката со застанати сечива и при транспортирање или складирање на машината, секогаш ставајте је заштитата за сечивата** (правилното ракување со машината ќе го намали ризикот од можни лични повреди предизвикани од сечивата)
- Чувајте ја машината **во затворен простор** на суво и затворено место и подалеку од дофат на деца

## ОБЈАСНУВАЊЕ ЗА СИМБОЛИТЕ ЗА АЛАТОТ

- ③ **Пред употреба прочитајте го прирачникот за употреба**
- ④ **Не изложувајте го алатот на дожд**
- ⑤ **Носете заштитни очила и заштита за ушите**
- ⑥ **Веднаш извлекете го приклучокот ако кабелот (и продолжниот) се оштети или пресече во текот на работата**
- ⑦ **Двојна изолација (не е потребна заземна жица)**

## УПОТРЕБА

- Водилка за кабелот ⑧
  - закачете ја куката на продолжниот кабел над водилката А како што е прикажано
  - повлечете цврсто за да го обезбедите продолжниот кабел
- Двостепен безбедносен прекинувач ⑨  
Спречува машината да се вклучи случајно
  - вклучете го алатот со едновремено притискање на прекинувачот В и прекинувачот С
  - исклучете го алатот со едновремено пуштање на прекинувачот В или на прекинувачот С
- Работа со алатот
  - ! **започнете со поткастрување само кога работи моторот**
  - ! **не сечете партерни растенија за да спречите земјата/песокот да ги оштетат сечивата за косење D**
  - ! **не оптоварувајте го алатот со сечење дршки подебели од 14 мм**
  - оддалечете ја машината од областа за сечење пред да ја исклучите
  - ! **по исклучување на машината, сечивата продолжуваат да се движат уште неколку секунди**
- Заштитник за врвот на сечивото F ②
  - спречува повратен удар на алатот ќе се допрат цврсти предмети (нако столбови на оградата или ѕидови на куката)
  - ги заштитува сечивата од оштетување
- Поткастрување жива ограда ⑩
  - прво поткастете ја живата ограда од страните (од долу нагоре) и потоа сечете го горниот дел

- поткаструвајте ја страната на живата ограда така што таа да биде делумно потесна горе
- користете рачна пила или макази за кастрење за да ги отсечете подеделите гранки
- Држење и насочување на алатот
  - цврсто држете ја машината со двете раце и заземете безбеден став
  - ! **додена работите, секогаш држете го алатот за местото (местата) кое (кои) се означени со сива боја ⑪**
  - водете ја машината пред вас
  - секогаш обезбедувајте продолжниот кабел да се држи од работната површина
  - започнете со поткастрување откај приклучокот за напојување и оддалечувајте се додека работите

## СОВЕТИ ЗА ПРИМЕНА

- За поткастрување жива ограда со изедначена висина
  - затегнете конец долж живата ограда на саканата висина
  - поткастрете ја живата ограда токму над конецот
- Препорачано време за сечење/поткастрување (западна Европа)
  - поткаструвајте ја живата ограда со листопадни лисја во јуни и октомври
  - поткаструвајте ја зимзелената жива ограда во април и август
  - поткаструвајте ги зимзелените дрва и другите брзо растечки грмушки секои 6 седмици од мај до октомври

## ОДРЖУВАЊЕ/СЕРВИСИРАЊЕ

- Овој алат не е наменет за професионална употреба
- Одржувајте ги алатот, кабелот и сечивата чисти
  - ! **пред чистење извадете го алатот од приклучокот**
  - чистете ја машината со влажна крпа (не користете средства за чистење или растворувачи)
  - чистете ги отворите за вентилација G ② редовно, со четка или компресиран воздух
  - по употреба, секогаш внимателно исчистете и делумно подмачкајте ги сечивата за косење
  - ! **носете ракавици кога ракувате или ги чистите сечивата**
- Редовно проверувајте ја состојбата на сечивата и затегнатоста на навртките на сечивото
- Редовно проверувајте дали деловите се оштетени или изабени и поправете/заменете ги ако е неопходно
- Остреење на сечивата
  - ! **извлекете го приклучокот ако кабелот пред остреење**
  - острете ги сечивата со мала и мазна турпија кога ќе се оштетат од остар предмет
  - сепак, ви препорачуваме обучено лице да ги остри сечивата
  - подмачкајте ги сечивата по остреење

- Чување <sup>12</sup>
  - внимателно поставете ја шината за складирање H на сид со 4 шрафа (**не се доставуваат**) и порамнете хоризонтално
  - ставете ја заштитата за сечивото J кога ја одложувате машината
  - пред да ја одложите машината, избришете ги сечивата со крша натопена во масло за да спречите корозија
- Доколку алатот и покрај внимателното работење и контрола некогаш откаже, поправката мора да ја изврши некој овластен SKIL сервис за електрични алати
  - во случај на примедба, испратете го алатот **нерасклопен**, заедно со сметкопотврдата, до вашиот продавач или најблискиот SKIL сервис (адресите се наведени на [www.skil.com](http://www.skil.com))

### РЕШАВАЊЕ ПРОБЛЕМИ

- Следниот список ги прикажува симптомите за проблемите, можните причини и дејства за поправка (контактирајте со продавачот или сервисерот ако истите не го идентификуваат ниту решаваат проблемот)
  - ! **исклучете ја машината и извадете го приклучокот пред да го истражувате проблемот**
- ★ Моторот не се вклучува или се исклучува неочекувано
  - расипан штекер за напојување со ел. енергија -> користете друг штекер
  - приклучокот не е поврзан -> поврзете го приклучокот
  - продолжниот кабел е оштетен -> заменете го продолжниот кабел
- ★ Машината работи со прекини
  - продолжниот кабел е оштетен -> заменете го продолжниот кабел
  - оштетување на внатрешното поврзување -> контактирајте со продавачот/ сервисерот
  - оштетување на прекинувачот за вклучување/ исклучување -> контактирајте со продавачот/ сервисерот
- ★ Моторот работи но сечивата не се движат
  - внатрешен дефект -> контактирајте со продавачот/ сервисерот
- ★ Сечивата се врели
  - сечивата се тапи -> наострете ги
  - сечивата имаат запки -> проверете ги сечивата
  - има преголемо триење заради недостаток на подмачкувач -> подмачкајте ги сечивата

## ЗАШТИТА НА ЖИВОТНАТА СРЕДИНА

- **Не се ослободувајте од електрични алати, уреди или амбалажа преку нивно фрлање во домашното губре** (само за земјите на ЕУ)
  - според Европската Директива 2012/19/ЕС за ослободување од електрична и електронска опрема и нејзина имплементација во согласност со националните закони, електричните алати кои го достигнале крајот на својот животен век мора

да бидат собрани посебно и да бидат вратени во соодветен објект за рециклирање

- симболот <sup>13</sup> ќе ве потсетува на ова кога ќе дојде време алатот да го фрлите

## ДЕКЛАРАЦИЈА ЗА УСОГЛАСЕНОСТ CE

- Со целосна одговорност изјавуваме дека производот опишан кај “Технички податоци” е усогласен со следните стандарди или документи за стандардизација: EN 60745, EN 61000, EN 55014 во согласност со одредбите во директивите 2004/108/EG, 2006/42/EG, 2000/14/EG, 2011/65/EV
- **Техничко досие во:** SKIL Europe BV (PT-SEU/ENG1), 4825 BD Breda, NL

Marijn van der Hoofden  
Operations & Engineering

Olaf Dijkgraaf  
Approval Manager



SKIL Europe BV, 4825 BD Breda, NL

19.12.2013

### БУЧАВА/ВИБРАЦИИ

- Мерено во согласност со EN 60745 нивото на звучен притисок е 78 dB(A) а нивото на звучна моќност 98 dB(A) (стандардно отстапување: 3 dB), и вибрација 2,1m/c<sup>2</sup> (hand-arm метода; несигурност K = 1.5 m/c<sup>2</sup>)
- Измерено во согласност со 2000/14/EG, гарантираното ниво на бука LWA е пониско од 103 dB(A) (постапка за проценка на усогласеноста согласно Додаток V)
- Нивото на емитување на вибрации кое е наведено на задниот дел на ова упатство е измерено во согласност со стандардизираниот тест даден во EN 60745; може да се користи за да се спореди еден алат со друг, и како првична оценка за изложеноста на вибрации кога се користи алатот за споменатите примени
  - користењето на алатот за разни примени, или со различни или неправилно чувани делови, може да доведе до значајно **зголемување** на нивото на изложеност
  - кога алатот е исклучен или кога алатот е вклучен но не врши некаква работа, може да дојде до значително **намалување** на нивото а изложеност
- ! **заштитете се од ефектите на вибрациите преку одржување на алатот и неговите делови, одржување на топлината во вашите раце, и организирање на вашата работа**

## HYRJE

- Kjo vegël është e projektuar për prerjen e gardheve dhe shkurreve dhe është e projektuar vetëm për përdorim familjar
- Kjo vegël nuk është e projektuar për përdorim profesional
- **Lexoni me kujdes këtë manual udhëzimesh para përdorimit dhe ruajeni për referencë në të ardhmen**
- ③
- **Jini të vëmendshëm ndaj udhëzimeve të sigurisë dhe paralajmërimeve; mosrespektimi mund të shkaktojë dëmtime të rënda**
- Kontrolloni nëse paketimi përfshin të gjitha pjesët siç janë të ilustruara në skicë ②
- Kur pjesët mungojnë ose janë të dëmtuara, ju lutemi kontaktoni me shitësin

## TË DHËNAT TEKNIKE ①

## ELEMENTET E PAJISJES ②

- A Bllokuesi i kordonit
- B Çelësi i dorezës përpara
- C Çelësi i dorezës prapa
- D Thikat prerëse
- E Mbrojtësja
- F Mbrojtësja e majës së thikës
- G Të çarat e ajrosjes
- H Shina e magazinimit (vidat nuk përfshihen)
- J Kapaku i thikës

## SIGURIA

## UDHËZIMET E PËRGJITHSHME PËR SIGURINË

**PARALAJMËRIM!** Lexoni të gjitha paralajmërimet e sigurisë dhe të gjitha udhëzimet. Mosrespektimi i paralajmërimeve dhe udhëzimeve mund të rezultojë në goditje elektrike, zjarr dhe/ose dëmtime të rënda. **Ruani të gjitha paralajmërimet dhe udhëzimet për referencë në të ardhmen.** Termi "pajisje elektrike" në paralajmërimet e referohet pajisjes elektrike që përdoret nga prizat (me kablo) ose pajisjes elektrike me bateri (pa kablo).

## 1) SIGURIA E ZONËS SË PUNËS

- a) **Mbajeni zonën e punës të pastër dhe të ndriçuar mirë.** Zonat e rrregullta ose të errëta janë një ftesë për aksidente.
- b) **Mos i përdorni pajisjet elektrike në situata me mundësi shpërthimi, si në prani të lëngjeve, gazeve ose pluhurave të djegshëm.** Pajisjet elektrike shkaktojnë shkëndija që mund të ndezin pluhurat ose avujt.
- c) **Mbajini fëmijët dhe personat e tjerë larg gjatë përdorimit të veglës së punës.** Tërheqja e vëmendjes mund të shkaktojë humbjen e kontrollit.

## 2) SIGURIA ELEKTRIKE

- a) **Spinat e veglës së punës duhet të përputhen me prizën. Mos modifikoni kurrë spinën në asnjë**

**mënyrë. Mos përdorni asnjë spinë përshtatëse me veglat e punës me tokëzim.** Spinat e pamodifikuara dhe prizat përshtatëse do të zvogëlojnë rrezikun e goditjes elektrike.

- b) **Shmangni kontaktin trupor me sipërfaqe të tokëzuara si tuba, radiatorë, soba dhe frigoriferë.** Ka një rrezik më të madh të goditjeve elektrike nëse trupi është i tokëzuar.
  - c) **Mos ekspozoni veglat e punës në shi ose në kushte me lagështi.** Uji që hyn në veglën e punës do të rritë rrezikun e goditjes elektrike.
  - d) **Mos abuzoni me kordonin. Mos e përdorni kurrë kordonin për transportin, tërheqjen ose heqjen e spinës së veglës së punës. Mbajeni kordonin larg nga nxehtësia, vaji, anët e mprehta ose pjesët që lëvizin.** Kordonët e dëmtuar ose e bllokuar rrisin rrezikun e goditjes elektrike.
  - e) **Kur përdorni një vegël pune në mjedise të jashtme, përdorni një kordon zgjatues të përshtatshëm për përdorim në mjedise të jashtme.** Përdorimi i një kordonit të përshtatshëm për përdorime në mjedise të jashtme zvogëlon rrezikun e goditjes elektrike.
  - f) **Nëse përdorimi i veglës së punës në një vend me lagështi është i pashmangshëm, përdorni një automat qarku me shkarkesë me tokëzim.** Përdorimi i një automati me shkarkesë me tokëzim zvogëlon rrezikun e goditjes elektrike.
- 3) SIGURIA PERSONALE**
- a) **Qëndroni në gatishmëri, shikoni se çfarë po bëni dhe përdorni gjykimin kur përdorni një vegël pune. Mos e përdorni një vegël pune kur jeni i lodhur ose nën ndikimin e ilaçeve, alkoolit ose mjekimit.** Një moment humbje e vëmendjes gjatë përdorimit të veglave të punës mund të shkaktojë dëmtime të rënda personale.
  - b) **Përdorni pajisje personale mbrojtëse. Mbani gjithmonë pajisje për mbrojtjen e syve.** Pajisjet mbrojtëse si maska kundër pluhurit, këpucët që nuk rrëshqasin, kaskat ose pajisjet për mbrojtjen e veshëve për kushtet përkatëse do të zvogëlojnë dëmtimet personale.
  - c) **Parandaloni ndezjen e rastësishme. Sigurohuni që çelësi është në pozicionin fikur para se të lidhni burimin e energjisë dhe/ose baterinë, para se të merrni ose të transportoni pajisjen.** Transportimi i veglave të punës me gishtin në çelës ose aktivizimi i veglave të punës që kanë çelësin të ndezur është një ftesë për aksidente.
  - d) **Hiqni çdo çelës ose çelës përshtatës para ndezjes së veglës së punës.** Një çelës i lënë i lidhur me një pjesë rrotulluese të veglës së punës mund të shkaktojë dëmtime personale.
  - e) **Mos u zgjasni. Mbani një vendosje të mirë të këmbëve dhe një ekuilibër të mirë në çdo moment.** Kjo gjë bën të mundur një kontroll më të mirë të veglës së punës në situata të papritura.
  - f) **Vishuni në mënyrën e duhur. Mos vishni veshje të gjera ose bizhuteri. Mbani flokët, veshjet dhe dorashkat larg nga pjesët lëvizëse.** Veshjet e gjera, bizhuteritë ose flokët e gjatë mund të kapen nga pjesët në lëvizje.
  - g) **Nëse janë ofruar pajisje për lidhjen e pajisjeve të mbledhjes dhe nxjerrjes së pluhurave, sigurohuni**

**që ato të jenë të lidhura dhe të përdoren si duhet.** Përdorimi i mbledhjes së pluhurave mund të zvogëlojë rreziqet në lidhje me pluhurat.

#### 4) PËRDORIMI DHE KUJDESI PËR VEGLËN E PUNËS

- a) **Mos ushtroni forcë mbi veglën e punës.** Përdorni veglën e punës të duhur për përdorimin tuaj. Vegla e punës e duhur do të realizojë një punë më të mirë dhe më të sigurt dhe me shpejtësinë që ajo është e projektuar.
  - b) **Mos përdorni veglën e punës nëse çelësi nuk e ndez apo e fik.** Çdo vegël pune që nuk mund të kontrollohet me anë të çelësit është e rrezikshme dhe duhet të riparohet.
  - c) **Shkëputni spinën nga burimi i energjisë dhe/ose baterinë nga vegla e punës para se të bëni rregullime të tjera, të ndryshoni aksesoret ose të ruani veglat e punës.** Këto masa parandaluese të sigurisë ulin rrezikun e ndezjes aksidentale të veglës së punës.
  - d) **Mbani veglat e punës larg fëmijëve dhe mos lejoni personat e pamësuar me veglën e punës ose këto udhëzime për përdorimin e pajisjes.** Veglat e punës janë të rrezikshme në duart e përdoruesve të patrajnuar.
  - e) **Mirëmbani veglat e punës. Kontrolloni për mospërshtatje ose bllokim të pjesëve lëvizëse, thyerje të pjesëve dhe gjendje të tjera që mund të ndikojnë në funksionimin e veglës së punës. Nëse dëmtohet, riparoheni veglën e punës para përdorimit.** Shumë aksidente shkaktohen nga veglat e punës jo të mirëmbajtura si duhet.
  - f) **Mbajni pajisjet prerëse të pastra dhe të mprehta.** Pajisjet e prerjes të mirëmbajtura dhe me anë të mprehta kanë më pak mundësi për t'u bllokuar dhe janë më të lehta për t'u kontrolluar.
  - g) **Përdorni veglat e punës, aksesoret dhe puntot, etj. në përputhje me këto udhëzime, duke marrë parasysh kushtet e punës dhe punën që do të kryhet.** Përdorimi i veglave për përdorime të ndryshme nga ato të përcaktuara mund të shkaktojë rreziqe.
- #### 5) SHËRBIMI
- a) **Shërbimi i veglës së punës duhet të kryhet nga një person i kualifikuar për riparimet duke përdorur vetëm pjesë ndërrimi identike.** Kjo gjë do të sigurojë ruajtjen e sigurisë së veglave të punës.

### UDHËZIMET E SIGURISË SPECIFIKE PËR PRERËSET E SHKURREVE

#### PARA PËRDORIMIT

- Para se ta përdorni veglën për herë të parë, rekomandohet që të merrni informacione praktike
- Kjo pajisje nuk është projektuar për t'u përdorur nga persona (përfshirë fëmijët) me kapacitete të zvogëluara fizike, ndijore ose mendore, ose me mungesë të përvojës dhe njohurive, nëse nuk janë udhëzuar ose mbikëqyrur në lidhje me përdorimin e pajisjes nga një person përgjegjës për sigurinë e tyre.
- Sigurohuni që fëmijët të mos luajnë me pajisjen
- Mos e lini pajisjen të punojë pa e monitoruar
- Përdorni veglën vetëm në dritë gjatë ditës ose me dritë të përshtatshme artificiale
- Mos i prisni shkurret kur janë të lagura
- Mos e përdorni kurrë veglën me një mbrojtëse me defekt

- Kontrolli gjithmonë që voltazhi i energjisë të jetë i njëjtë si voltazhi që tregohet në etiketën e veglës (veglat me klasifikimin 230 V ose 240 V mund të lidhen po ashtu me një burim 220 V)
- Kontrolloni funksionimin e pajisjes para çdo përdorimi dhe, në rast defekti, riparoheni nga një person i kualifikuar; mos e hapni kurrë vetë pajisjen
- Kontrolloni periodikisht kordonin dhe zëvendësojeni me ndihmën e një personi të kualifikuar, nëse dëmtohet
- Përdorni vetëm një kordon zgjatues të krijuar për përdorim në ambiente të jashtme me spinë kundër ujit dhe prizë bashkuese
- Përdorni kordonë të pahapur dhe të sigurt për zgjatime, me një kapacitet 16 amper
- Kontrolloni kordonin zgjatues periodikisht dhe zëvendësojeni, nëse dëmtohet (**kordonët zgjatues të papërshtatshëm mund të jenë të rrezikshëm**)
- Kur përdorni veglën, përdorni një pajisje ndërprerëse të diferencuar (RCD) me korrent aktivizues maksimumi 30 mA
- Para përdorimit, kontrolloni plotësisht zonën e prerjes dhe hiqni të gjitha objektet e huaja që mund të ngatërrohen në thikat prerëse (si gurë, gozhdë, gardhe me tela, shtylla metalike për bimët)

#### GJATË PËRDORIMIT

- Mbani doreza mbrojtëse, rroba të ngushta dhe këpucë të forta
- Mos e përdorni pajisjen kur jeni zbatuar apo me sandale të hapura
- Vishni gjithmonë pantallona të gjata dhe mëngë të gjata kur përdorni këtë pajisje
- Mbajni personat e tjerë dhe kafshët në një distancë prej 5 metrash gjatë përdorimit të veglës
- Mbani një qëndrim të sigurt gjatë punës (mos u zgjasi shumë, veçanërisht kur përdorni ose jeni mbi shkallë)
- **Mbani të gjitha pjesët e trupit larg thikat prerëse, mos hiqni materialin e prerë ose materialin e mbajtur për prerje kur thikat janë në lëvizje, dhe sigurohuni që çelësi të jetë i fikur kur pastroni materialet e bllokuara** (një moment mungese vëmendje gjatë përdorimit të pajisjes mund të shkaktojë dëmtime të rënda personale)
- **Mbajni kordonin (zgjatues) larg nga zona e prerjes** (gjatë përdorimit kordoni mund të fshihet në shkurre dhe mund të pritët aksidentalisht nga thikat)
- **Mbajni veglën e punës vetëm nga pjesët e izoluar të kapjes pasi thikat prerëse prerëse mund të bien në kontakt me tela të fshetur ose kordonin** (thikat e prerjes që bien në kontakt me një tel elektrik mund të bëjnë që pjesët metalike të ekspozuara të pajisjes të transmetojnë elektricitetin dhe të shkaktojnë goditjen elektrike të përdoruesit)
- Mos e shkëlni, shtypni apo tërhiqni kordonin (zgjatues)
- Mbrojeni kordonin (zgjatues) nga nxehtësia, vaji dhe anë të mprehta
- Në rast të një defekti elektrik ose mekanik, fikni menjëherë pajisjen dhe hiqni spinën

#### PAS PËRDORIMIT

- Fikeni gjithmonë pajisjen dhe hiqni spinën pas përdorimit
- **Mbajni veglën nga doreza me thikat prerëse të ndaluara dhe, kur e transportoni ose e magazinoni veglën, montoni gjithmonë kapakun e thikës**

(manovrimi i duhur i veglës do të zvogëlojë mundësinë e dëmtimeve personale nga thikat prerëse)

- Magazinojeni pajisjen në ambiente të brendshme në një vend të thatë dhe të mbyllur, larg nga fëmijët

### SHPJEGIMI I SIMBOLEVE NË VEGJËL

- ③ Lexoni manualin e udhëzimeve para përdorimit
- ④ Mos e ekspozoni veglën në shi
- ⑤ Mbani syze mbrojtëse dhe pajisje mbrojtëse për dëgjimin
- ⑥ Hiqni menjëherë spinën nëse kordoni (zgjatues) dëmtohet ose pritët gjatë punës
- ⑦ Izolimi i dyfishtë (nuk kërkohet tokëzim)

## PËRDORIMI

- Bllokuesi i kordonit ⑧
  - kaloni lakun e kordonit zgjatues mbi bllokues A si në ilustrim
  - tërhiqeni fort për të siguruar kordonin zgjatues
- Çelësi i sigurisë me dy duar ⑨
  - Parandaloni ndezjen aksidentale të veglës
  - ndizeni pajisjen duke i shtypur të dy: çelësin B dhe çelësin C
  - fikeni pajisjen duke lëshuar ose çelësin B, ose çelësin C
- Funkcionimi i veglës
  - ! filloni të prisni vetëm kur motori është në punë
  - ! mos prisni bimë zvarritëse për të parandaluar dëmtimin e thikave prerëse nga toka/rëra D
  - ! mos e mbingarkoni pajisjen duke prerë shkopin më të mëdhenj se 14 mm në trashësi
  - largojeni veglën nga zona e prerjes para se ta fikni
  - ! pas fikjes së veglës, thikat vazhdojnë të lëvizin për disa sekonda
- Mbrojtësja e majës së thikës F ②
  - parandaloni goditjen e kthimit të pajisjes kur prekni objekte të forta (si shtylla në gardh ose mure të shtëpisë)
  - mbron thikat fundore nga dëmtimet
- Prerja e shkurreve ⑩
  - prisni anët e shkurreve në fillim (nga poshtë lart) dhe më pas pjesën e sipërme
  - prisni anën e shkurreve në një mënyrë të tillë që të jetë pak më e ngushtë lart
  - përdorni një sharrë dore ose gërshërë krasitëse për të prerë degët më të trasha
- Mbatja dhe drejtimi i veglës
  - mbajeni veglën mirë me të dyja duart dhe mbani një qëndrim të sigurt
  - ! gjatë punës, mbajeni gjithmonë veglën në zonën(at) e dorezës me ngjyrë gri ⑪
  - drejtojeni veglën përpara
  - sigurohuni gjithmonë që kordoni zgjatues të jetë larg nga zona e punës
  - filloni të prisni pranë prizës së rrejtët elektrik dhe largohuni gjatë punës

## KËSHILLË PËR PËRDORIMIN

- Për prerjen e shkurreve në nivel uniform të lartësisë
  - lidhni një spango përgjatë gjatësisë së shkurreve në lartësinë e dëshiruar
  - prisni shkurret pikërisht mbi këtë spango

- Koha e rekomanduar për prerjen/krasitjen (Evropa Perëndimore)
  - prisni shkurret gjatëherë në qershor dhe në tetor
  - prisni shkurret me gjelbërim të përhershëm në prill dhe në gusht
  - prisni halorët dhe shkurret e tjera me rritje të shpejtë çdo 6 javë nga maji deri në tetor

## MIRËMBAJTJA / SHËRBIMI

- Kjo vegël nuk është e projektuar për përdorim profesional
- Mbajini të pastra pajisjen, kordonin dhe thikat prerëse
  - ! shkëputni spinën para pastrimit
  - pastroni veglën me një copë të njomë (mos përdorni produkte pastrimi ose tretës)
  - pastroni të çarat e ajrosjes G ② rregullisht me një furçë ose me ajër të ngjeshur
  - pas përdorimit, gjithmonë pastroni me kujdes dhe lubrifikoni pak thikat prerëse
  - ! mbani dorashka kur manovroni ose pastroni thikat prerëse
- Kontrolloni rregullisht kushtet e thikave prerëse dhe shtërngimin e bulonave të veglës
- Kontrolloni rregullisht për komponentë të konsumuar ose të dëmtuar dhe riparojini/zëvendësojini kur të jetë e nevojshme
- Mprehja e thikave prerëse
  - ! hiqni spinën para mprehjes
  - mprehni thikat prerëse me një limë të vogël dhe të butë, në rast se janë dëmtuar nga një objekt i fortë
  - sidoqoftë, ne ju këshillojmë që thikat të mprehen nga një specialist
  - lubrifikoni thikat prerëse pas mprehjes
- Magazinimi ⑫
  - montoni mirë në mur shinën e magazinimit H me 4 vida (nuk përfshihet) dhe nivelejeni horizontalisht
  - përdorni kapakun e thikës J kur e magazinoni veglën
  - para se të magazinoni veglën, fshini thikat prerëse me një copë me vaj për të parandaluar gërryerjen
- Nëse pajisja ka defekt pavarësisht kujdesit në prodhim dhe procedurat e provave, riparimi duhet të kryhet nga një qendër e shërbimit pas shitjes për veglat e punës të SKIL
  - dërgoni veglën të çmontuar së bashku me vërtetimin e blerjes të shitësisë ose të qendra më e afër e shërbimit e SKIL (adresat si dhe diagrami i shërbimit i veglës janë të paraqitura në [www.skil.com](http://www.skil.com))

## ZGJIDHJA E PROBLEMEVE

- Lista e mëposhtme tregon simptomat e problemeve, shkaqet e mundshme dhe veprimet korrigjuese (nëse këto nuk e identifikojnë dhe e zgjidhin problemin, kontaktoni me shitësin tuaj ose pikën përkatëse të shërbimit)
  - ! fikni veglën dhe hiqni spinën para se të shqyrtoni problemin
- ★ Motori nuk ndizet ose ndalon papritur
  - prizat e furnizimit me energji me defekt -> përdorni një prizë tjetër
  - spina nuk është e lidhur -> vendosni spinën
  - kordoni zgjatues i dëmtuar -> ndërtoni kordonin zgjatues



- ★ Vegla punon me ndërprerje
  - kordoni zgjatues i dëmtuar -> ndërroni kordonin zgjatues
  - lidhjet e brendshme me defekt -> kontaktoni me shitësin/pikën e shërbimit
  - çelësi i ndezjes/fikjes me defekt -> kontaktoni me shitësin/pikën e shërbimit
- ★ Motori punon por thikat qëndrojnë të palëvizura
  - defekt i brendshëm -> kontaktoni me shitësin/pikën e shërbimit
- ★ Thikat prerëse të nxehta
  - thikat prerëse të topitura -> mprehni thikat
  - thikat prerëse kanë dhëmbëzime -> kontrolloni thikat
  - shumë fërkim për shkak të mungesës së lubrifikantit -> lubrifikoni thikat

mund të përdoret për të krahasuar një vegël me një tjetër dhe si një vlerësim paraprak i ekspozimit ndaj vibrimit kur përdorni pajisjen për proceset e përmendura

- përdorimi i pajisjes për procese të ndryshme, ose me aksesorë të ndryshëm dhe të mirëmbajtur keq, mund të **rritë** ndjeshëm nivelin e ekspozimit
- kohët kur pajisja është e fikur dhe kur është e ndezur por jo në punë, mund të **zvogëlojnë** ndjeshëm nivelin e ekspozimit

**! mbronni veten nga efektet e vibrimit duke mirëmbajtur pajisjen dhe aksesorët e saj, duke i mbajtur duart e ngrohta dhe duke organizuar mënyrën tuaj të punës**

## MJEDISI

- **Mos i hidhni veglat elektrike, aksesorët dhe paketimin së bashku me materialet e mbeturinave familjare** (vetëm për vendet e BE-së)
  - në respektim të Direktivës evropiane 2012/19/EC për pajisjet elektrike dhe elektronike si mbetje dhe zbatimin e saj në përputhje me ligjet kombëtare, pajisjet elektrike që kanë arritur në fund të jetëgjatësisë së tyre duhet të mbliidhen të ndara dhe të kthehen në një objekt riciklimi në përputhje me mjedisin.
  - simboli  do t'ju kujtojë për këtë gjë kur të jetë nevoja për t'i hedhur

## DEKLARATA E KONFORMITETIT CE

- Ne deklarojmë me përgjegjësinë tonë të vetme se ky produkt i përshkruar në "Të dhëat teknike" është në përputhje me standardet ose dokumentet e standardizimit si më poshtë: EN 60745, EN 61000, EN 55014 në përputhje me dispozitat e direktivave 2004/108/EC, 2006/42/EC, 2000/14/EC, 2011/65/EU
- **Dosja teknike në:** SKIL Europe BV (PT-SEU/ENG1), 4825 BD Breda, Holandë

Marijn van der Hoofden  
Operations & Engineering

Olaf Dijkgraaf  
Approval Manager





SKIL Europe BV, 4825 BD Breda, NL

19.12.2013

## ZHURMA/VIBRIMI

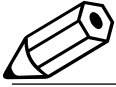
- E matur në përputhje me EN 60745, niveli i trysnisë së tingullit i kësaj pajisje është 78 dB(A) dhe niveli i fuqisë së tingullit 98 dB(A) (shmangia standarde: 3 dB) dhe vibrimi 2,1 m/s<sup>2</sup> (metoda e krahut-dorës; pasiguria K = 1,5 m/s<sup>2</sup>)
- Matur në përputhje me 2000/14/EC niveli i garantuar i fuqisë së zërit LWA është më i ulët se 103 dB(A) (procedura e vlerësimit të konformitetit në përputhje me Shtojcën V)
- Niveli i emetimit të vibrimit është matur në përputhje me një provë të standardizuar të dhënë në EN 60745; ajo



- ★ ابزار بطور متناوب کار می کند
- سیم رابط آسیب دیده است -> سیم رابط را عوض کنید
- سیم کشی داخلی اشکال دارد -> با فروشنده/مرکز خدمات تماس بگیرید
- سنوینچ روشن/خاموش اشکال دارد -> با فروشنده/مرکز خدمات تماس بگیرید
- ★ موتور کار می کند اما تیغه ها حرکت نمی کنند
- خطای داخلی -> با فروشنده/مرکز خدمات تماس بگیرید
- ★ تیغه های برش گرم هستند
- تیغه های برش کند شده اند -> تیغه ها را تیز کنید
- تیغه های برش تو رفتگی دارند -> تیغه ها را بازبینی کنید
- اصطکاک خیلی زیاد به دلیل کمبود روغن -> تیغه ها را روغنکاری کنید

#### محیط زیست

- ابزارهای برقی، لوازم و متعلقات و بسته بندی آنها را نباید همراه با زباله های عادی خانگی دور انداخت (فقط مخصوص کشورهای عضو اتحادیه اروپا)
- با توجه به مصوبه اروپایی ۲۰۱۲/۱۹/EC اروپا درباره لوازم برقی و الکترونیکی مستعمل و اجرای این مصوبه مطابق با قوانین کشوری ابزارهای برقی که به پایان عمر مفید خود رسیده اند باید جداگانه جمع آوری شده و به یک مرکز بازیافت مناسب و سازگار با محیط زیست انتقال یابند
- علامت (♻) یادآور این مسئله در هنگام دور انداختن است

#### اعلامیه مبنی بر رعایت استاندارد CE

- ما بر اساس مسئولیت انحصاری خود اعلام می نمایم که محصول شرح داده شده در قسمت «اطلاعات فنی» با استانداردها یا مستندات استاندارد شده زیر سازگاری و تطابق دارد: EN ۶۰۷۴۵، EN ۶۱۰۰۰، EN ۵۵۰۱۴، EN مطابق با مفاد مصوبات ۲۰۰۴/۱۰/EC، ۲۰۰۱/۱۴/EC، ۲۰۰۰/۱۴/EC، ۲۰۱۱/۵/EC
- پرونده فنی در: SKIL Europe BV (PT-SEU/ENG1)، ۴۸۲۵ BD Breda, NL

Marijn van der Hoofden  
Operations & Engineering

Olaf Dijkgraaf  
Approval Manager



SKIL Europe BV, 4825 BD Breda, NL

19.12.2013

#### صداترغاشات

- اندازه گیری ها بر اساس استاندارد EN ۶۰۷۴۵ انجام و مشخص شد که میزان فشار صوتی این ابزار ۷۸ دسی بل و میزان توان صوتی آن ۹۸ دسی بل (با انحراف استاندارد ۳: دسی بل)، و میزان ارتعاشات ۲,۱ متر/مخزور ثانیه (شبهه دست-بازو، عدم قطعیت  $K = 1,5$  متر/مخزور ثانیه)
- اندازه گیری شده مطابق با ۲۰۰۰/۱۴/EC میزان توان صوتی LWA تضمینی این ابزار کمتر از ۱۰۳ دسی بل است (روش ارزیابی مطابقت و سازگاری بر اساس متمم V) میزان انتشار ارتعاشات بر اساس تست استاندارد شده ای که در EN ۶۰۷۴۵ معرفی شده است اندازه گیری گردید: از این ارقام می توان برای مقایسه یک ابزار با دیگری و بعنوان ارزیابی اولیه در معرض قرارگیری ارتعاشات هنگام کار با ابزار در کاربری های فوق استفاده کرد
- استفاده کردن از ابزار برای کاربردهای متفاوت، یا با لوازم و متعلقات متفاوت و متغیرتفرقه یا لوازم و متعلقاتی که بد نگهداری نشده اند، می تواند میزان در معرض قرارگیری را بطور قابل ملاحظه ای افزایش دهد
- مواقعی که ابزار خاموش است یا روشن است ولی کاری با آن انجام نمی شود، میزان در معرض قرارگیری بطور قابل توجهی کاهش می یابد
- ! با نگهداری مناسب از ابزار و لوازم و متعلقات آن، گرم نگهداشتن دست های خود، و سازمان دهی طرح های کاری می توانید خود را در برابر اثرات ارتعاش محافظت کنید

## در حین استفاده

- از دستکشهای محافظ، لباسهای غیرگشاد و کمربندهای کف و رویه محکم استفاده کنید
- اگر کفش نپوشیده اید یا صندل ریزوبند یا در این ابزار کار نکنید
- هنگام کار با این ابزار شلوار بلند و پیراهن آستین بلند بپوشید
- هنگام کار با ابزار، فاصله شما با افراد و حیوانات دیگر باید حداقل 5 متر باشد
- هنگام کار، بطرز مطمئن بایستید (پیش از حد دست خود را دراز نکنید، بخصوص وقتی روی نردبان یا سکو هستید)
- تمام قسمتهای بدن خود و از تیغه های برش دور نگه دارید. هنگامی که تیغه ها در حال حرکت هستند نباید مواد بریده شده را بردارید یا موادی را برای برش نگه دارید. اگر چیزی در تیغه گیر کرده و می خواهید گیر را برطرف کنید حتماً ابزار را خاموش کنید(حتی یک لحظه غفلت هنگام کار با ابزار می تواند به بروز جراحتهای بسیار شدید منجر شود)

- سیم (رابط) را دور از محل برش نگه دارید (در طول کار امکان دارد سیم داخل علف و بته ها مخفی شود و تیغه تصادفاً آنرا ببرد)
- حتماً باید ابزار را از جای دستهای مخصوص عایق شده آن بگیرید. چون امکان دارد تیغه های برش با سیمهای پنهان شده یا سیمهای خود ابزار تماس پیدا کنند (تماس تیغه برش با سیم های «برق دار» می تواند در بخشهای فلزی دستگاه نیز جریان «برق» تولید کرده و در کاربرد برق گرفتگی ایجاد کند)
- سیم (رابط) را لگد نکنید. آنرا له نکرده یا نکشید
- سیم (رابط) ابزار را از گرما، روغن و لبه های تیز دور نگهدارید
- در صورت بروز اشکالات برقی یا مکانیکی، فوراً ابزار را خاموش کرده و سیم برق آنرا از پریز بکشید

## بعد از استفاده

- همیشه بعد از استفاده ابزار را خاموش کرده و دوشاخه را بکشید
- ابزار را در حالی که تیغه های برش از حرکت ایستاده اند از دسته گرفته و حمل کنید و توجه داشته باشید که هنگام جابجا کردن یا قرار دادن ابزار در محل نگهداری، باید همیشه قاب تیغه را سوار کنید (استفاده صحیح از ابزار خطر بروز جراحتهای احتمالی را کاهش خواهد داد)
- ابزار را در داخل ساختمان و مکانی خشک و محفوظ، دور از دسترس کودکان نگهدارید

## شرح علائم و نمادهای روی ابزار

- ① پیش از کار حتماً دفترچه راهنما را مطالعه کنید
- ② ابزار نباید در معرض باران قرار داده شود
- ③ از عینک محافظ و محافظ گوش استفاده کنید
- ④ اگر در طول کار سیم (رابط) آسیب دیده یا بریده شده، فوراً دوشاخه را بکشید
- ⑤ عایق دوگانه (تایز) به سیم اتصال به زمین - ارت نیست)

## استفاده

- مهاری سیم ⑧
  - حلقه سیم رابط را مطابق شکل در مهاری سیم A قرار دهید
  - سیم رابط را برای ایمنی محکم بکشید
  - سوئیچ ایمنی دو دست ⑨
- از روشن شدن اتفاقی ابزار جلوگیری می کند
  - با فشار دادن هر دو سوئیچ B و C ابزار را روشن کنید
  - با رها کردن سوئیچ B یا C ابزار را خاموش کنید
- کار کردن با ابزار
  - هرس کردن را فقط زمانی که موتور در حال کار است شروع کنید
  - از بریدن گیاهها که روی خاک را پوشانده اند خودداری کنید تا خاک/شن به تیغه های برش آسیب نرساند D
  - از بریدن شاخه های ضخیم تر از 1 ½ میلیمتر خودداری کنید تا به ابزار فشار وارد نشود
  - پیش از خاموش کردن ابزار آنرا از محل برش دور کنید
- بعد از خاموش کردن ابزار، تیغه ها برای چند ثانیه به حرکت خود ادامه می دهند
- محافظ لبه تیغه F ⑩
  - از پس زدن ابزار موقع تماس با اشیاء سخت (مانند میله نرده یا دیوار ساختمان) جلوگیری می نماید
  - تیغه های انتهایی را از آسیب دیدگی محافظت می کند
  - هرس کردن بته ها ⑪
  - اندازی کناره های بته را هرس کنید (از پایین به بالا) و سپس بالای آنرا کوتاه کنید

- کنار یک بته را طوری هرس کنید که کمی کم عرض تر از بالای آن باشد
- برای بریدن شاخه های ضخیم تر از یک اره دستی یا قیچی باغبانی استفاده کنید
- نگهداشتن و هدایت ابزار
  - ابزار را با هر دو دست محکم گرفته و در حالت مطمئن بایستید
  - هنگام کار باید همیشه ابزار را از دستگیره (های) خاکستری رنگ بگیرید
- ⑫
  - ابزار را به سمت جلوی خود هدایت کنید
  - مطمئن شوید که سیم رابط ابزار به دور از ناحیه کار باشد
  - هرس کردن را از نزدیک پریز برق شروع کرده و با ادامه کار از پریز دور شوید

## توصیه های کاربردی

- برای هرس کردن بته ها در ارتفاع یکسان
  - یک تکه نخ را در ارتفاع دلخواه در طول بته ببندید
  - بته را کمی بالای این نخ ببرید
- زمانهای پیشنهادی برش/هرس کردن (روپای غربی)
  - بته هایی را که در پاییز برگ ریزان دارند در ژوئن و اکتبر هرس کنید
  - بته های همیشه سبز را در آوریل و اگوست هرس کنید
  - گیاهان خانواده کاج و سایر بته هایی که رشد سریع دارند را از ماه می تا اکتبر 1 هر هفته یکبار هرس کنید

## نگهداری / سرویس - خدمات

- این ابزار برای مصارف حرفه ای مناسب نیست
- ابزار، سیم و تیغه های برش را تمیز نگه دارید
- پیش از تمیز کردن سیم برق را از برق بکشید
- ابزار را با یک دستمال تم در تمیز کنید (از مواد یا محلول های تمیز کننده استفاده نکنید)
- منافذ تهویه G ⑬ 1) را بطور مرتب با یک هوای فشرده تمیز کنید
- همیشه بعد از استفاده، تیغه های برش را با دقت تمیز کرده و کمی روغنکاری کنید
- هنگام کار با تیغه های برش و یا تمیز کردن آنها دستکش بپوشید
- وضعیت تیغه های برش و محکم بودن پیچهای تیغه را بطور مرتب بررسی کنید
- بطور مرتب ابزار را برای یافتن اجزاء و قطعات آسیب دیده یا فرسوده بررسی کرده و در صورت لزوم آنها را تعمیر/تعویض کنید
- تمیز کردن تیغه های برش
  - پیش از تمیز کردن، دوشاخه را از برق بکشید
  - اگر اشیاء سخت به تیغه های برش آسیب رسانده اند، آنها را با یک سوهان کوچک و نرم تمیز کنید
  - البته توصیه می کنیم تمیز کردن تیغه ها را به افراد متخصص بسپارید
  - بعد از تمیز کردن تیغه های برش، آنها را روغنکاری کنید
- نگهداری ⑭
  - ریل نگهداری H را با 4 عدد پیچ (ارائه نشده است) و تراز بطور افقی روی دیوار محکم نصب کنید
  - هنگامی که ابزار را برای نگهداری در جای آن می گذارید از قاب تیغه ل استفاده کنید
  - پیش از اینکه ابزار را برای نگهداری در جای آن قرار دهید، تیغه های برش را با یک تکه پارچه که در روغن خیس خورده تمیز کنید تا از خوردگی جلوگیری شود
  - اگر ابزار علیرغم تمام دقت و مراقبتی که در فرآیندهای تولید و تست بکار برده شده از کار افتاد تعمیرات باید فقط در مراکز خدمات پس از فروش ابزارهای برقی SKIL انجام شود
  - ابزار را بصورت یازشده همراه با رسید خرید به فروشنده یا نزدیک ترین مرکز خدمات رسانی SKIL بفراستید (آدرسها به همراه نمودار نقشه های سرویس ابزار در [www.skil.com](http://www.skil.com) موجود است)

## عیب یابی

- علائم و نشانه های اشکالات، دلایل احتمالی و روش های حل مشکلات در لیست زیر ادامه آمده است (اگر بعد از مراجعه به بخش زیر نتوانستید مشکل خود را یافته یا حل کنید، با فروشنده یا مرکز خدمات تماس بگیرید)
- پیش از شروع بررسی مشکل، ابزار را خاموش کرده و دوشاخه را بکشید
- موتور روشن نمی شود یا بطور ناگهانی از کار می افتد
  - پریز برق اشکالی دارد -> از یک پریز دیگر استفاده کنید
  - دوشاخه وصل نشده است -> دوشاخه را وصل کنید
  - سیم رابط آسیب دیده است -> سیم رابط را عوض کنید

ب) با ابزار الکتریکی در محیط هایی که در آن خطر انفجار وجود داشته و حاوی مایعات، گازها و غبارهای محترقه باشد، کار نکنید. ابزارهای الکتریکی جرقه هایی ایجاد می کنند که می توانند باعث آتش گرفتن گرد و بخار های موجود در هوا شوند.

ت) هنگام کار با ابزار الکتریکی، کودکان و سایر افراد را از دستگاه دور نگهدارید. در صورتیکه حواس شما پرت شود، ممکن است کنترل دستگاه از دست شما خارج شود.

۲) ایمنی الکتریکی

۱) دوشاخه ابزار الکتریکی باید با پریز برق تناسب داشته باشد. هیچگونه تغییری در دوشاخه ندهید. میبل دوشاخه نباید همراه با ابزار الکتریکی دارای اتصال به زمین (ارت شده) استفاده شود. میبل دوشاخه نباید همراه با ابزار

ب) از تماس بدنی با قطعات دارای سیم اتصال به زمین (ارت شده) مانند لوله، شوزافز، اجاق برقی و یخچال خود داری کنید. در صورتیکه بدن شما با سیم دارای

ت) اتصال به زمین (ارت شده) تماس پیدا کند، خطر برق گرفتگی بیشتر خواهد شد. دستگاه را از باران و رطوبت دور نگهدارید. نفوذ آب به ابزار الکتریکی، خطر شوک الکتریکی را افزایش می دهد.

ث) از سیم به درستی استفاده کنید. از سیم دستگاه برای کارهایی چون حمل ابزار الکتریکی، آویزان کردن آن و یا خارج کردن دوشاخه از پریق استفاده نکنید. دستگاه را در مقابل حرارت، روغن، لیه های تیز و بخش های متحرک دستگاه دور نگهدارید. کابل های آسیب دیده و یا گره خورده خطر شوک الکتریکی را افزایش می دهند.

ج) در صورتیکه با ابزار الکتریکی در محیط باز کار می کنید، تنها از کابل را بطی استفاده کنید که برای محیط باز نیز مناسب باشد. کابل های رابط مناسب برای محیط باز، خطر برق گرفتگی را کم می کنند.

ح) در صورت لزوم کار با ابزار الکتریکی در محیط و اماکن مرطوب. در اینصورت باید از یک کلید حفاظتی جریان خطا و نشستی زمین (کلید قطع کننده اتصال یا زمین) استفاده کنید. استفاده از کلید حفاظتی جریان خطا و نشستی زمین خطر برق گرفتگی را کمتر می کند.

۳) رعایت ایمنی اشخاص

۱) حواس خود را خوب جمع کنید. به کار خود دقت کنید و با فکر و هوش کامل با ابزار الکتریکی کار کنید. در صورت خستگی و یا در صورتیکه مواد مخدر، الکل و دارو استفاده کرده اید، با ابزار الکتریکی کار نکنید. یک لحظه بی توجهی هنگام کار با ابزار الکتریکی، میتواند جراحات های شدیدی به همراه داشته باشد.

ب) همواره از تجهیزات ایمنی شخصی استفاده کنید. همواره از اینک ایمنی استفاده کنید. استفاده از تجهیزات ایمنی مانند ماسک ایمنی، کفش های ایمنی ضد لغزش، کلاه ایمنی و گوشی ایمنی متناسب با نوع کار با ابزار الکتریکی، خطر مجروح شدن را تقلیل می دهد.

ت) مواظب باشید که ابزار الکتریکی بطور ناخواسته بکار نیفتد. قبل از وارد کردن دوشاخه دستگاه در پریز برق، اتصال آن به باطری، برداشتن آن و یا حمل دستگاه، باید دقت کنید که ابزار الکتریکی خاموش باشد. در صورتیکه

هنگام حمل دستگاه انگشت شما روی دکمه قطع و وصل باشد و یا دستگاه را در حالت روشن به برق بزنید، ممکن است سوانح کاری پیش آید.

ث) قبل از روشن کردن ابزار الکتریکی، باید همه ابزار های تنظیم کننده و آچار ها را از روی دستگاه بردارید. ابزار آچارهایی که روی بخش های چرخنده دستگاه قرار دارند، می توانند باعث ایجاد جراحات شوند.

ج) بیش از حد به آنها نزدیک نشوید. برای کار جای مطمئنی برای خود انتخاب کرده و تعادل خود را همواره حفظ کنید. به این ترتیب می توانید ابزار الکتریکی را در وضعیت های غیر منظره بهتر تحت کنترل داشته باشید.

ح) لباس مناسب بپوشید. از پوشیدن لباس های فراخ و حمل زینت آلات خود داری کنید. موها، لباس و دستکش ها را از بخش های درحال چرخش دستگاه دور نگهدارید. لباس های فراخ، موی بلند و زینت آلات ممکن است در قسمت های درحال چرخش دستگاه گیر کنند.

خ) در صورتیکه می توانید وسایل مکش گرد و غبار و یا وسیله جذب زائده را به دستگاه نصب کنید، باید مطمئن شوید که این وسایل نصب و درست استفاده می شوند. استفاده از وسایل مکش گرد و غبار مصونیت شما را در برابر گرد و غبار زیاد تر نمی کند.

۴) استفاده صحیح از ابزار الکتریکی و مراقبت از آن

۱) از وارد کردن فشار زیاد روی دستگاه خود داری کنید. برای هر کاری، از ابزار الکتریکی مناسب یا آن استفاده کنید. بکار گرفتن ابزار الکتریکی مناسب باعث می شود که بتوانید از توان دستگاه بهتر و با اطمینان بیشتر استفاده کنید.

ب) در صورت ایراد در کلید قطع و وصل ابزار برقی، از دستگاه استفاده نکنید. ابزار الکتریکی که نمی توان آنها را قطع و وصل کرد، خطرناک بوده و باید تعمیر شوند.

ت) قبل از تنظیم ابزار الکتریکی، تعویض متعلقات و یا کنار گذاشتن آن، دوشاخه را از برق کشیده و یا باطری آنرا خارج کنید. رعایت این اقدامات پیشگیری ایمنی از راه افتادن ناخواسته ابزار الکتریکی جلوگیری می کند.

ث) ابزار الکتریکی را در صورت عدم استفاده، از دسترس کودکان دور نگهدارید. اجازه ندهید که افراد نا وارد و یا اشخاصی که این دفتر چه راهمانا را خوانده اند، با این دستگاه کار کنند. قرار گرفتن ابزار الکتریکی در دست افراد ناوارد و بی

چریه خطرناک است.

ج) از ابزار الکتریکی خوب مراقبت کنید. مواظب باشید که قسمت های متحرک دستگاه خوب کار کرده و یکنگند. همچنین دقت کنید که قطعات ابزار الکتریکی شکسته و یا آسیب دیده نباشند. قطعات آسیب دیده را قبل از شروع به کار تعمیر کنید. علت بسیاری از سوانح کاری، عدم مراقبت کامل از ابزارهای الکتریکی می باشد.

ح) ابزار برش را تیز و تمیز نگهدارید. ابزار برشی که خوب مراقبت شده و از لیه های تیز برخوردارند، کمتر در قفلهای کار گیر کرده و بهتر قابل هدایت می باشند.

خ) ابزارهای الکتریکی، متعلقات، ابزار که روی دستگاه نصب می شوند و غیره از مطابق دستورات این جزوه راهمانا طوری به کار گیرید که با مدل این دستگاه تناسب داشته باشند. همچنین به شرایط کاری و نوع کار توجه کنید. کاربرد ابزار برقی برای موارد کاری که برای آن در نظر گرفته نشده است، میتواند شرایط خطرناکی را منجر شود.

۵) سرویس

۱) برای تعمیر ابزار الکتریکی فقط به متخصصین حرفه ای رجوع کرده و از وسایل بدکی اصل استفاده کنید. این باعث خواهد شد که ایمنی دستگاه شما تضمین گردد.

راهنامه ای ایمنی عمومی برای هرس کن

پیش از استفاده

- توصیه می شود پیش از اینکه برای اول بار از ابزار استفاده کنید، اطلاعات عملی را دریافت نمایید
- این ابزار نباید توسط افرادی (شامل کودکان) که توانایی های فیزیکی، حسنی یا روانی آنها محدود است، یا فاقد تجربه و دانش لازم هستند بکار برده شود مگر اینکه شخصی که مسئول ایمنی آنهاست درباره طرز کار با ابزار به آنها توضیح داده باشد و یا بر کار آنها نظارت کند
- هیچوقت اجازه ندهید کودکان با ابزار بازی کنند
- ابزار را بدون سرپرستی رها نکنید
- فقط در طول روز و در جاهایی که از نور مناسب چراغ برخوردار است از این ابزار استفاده کنید
- بته ها و شاخه های خیس را هرس نکنید
- هرگز بدون حفاظ سالم از این ابزار استفاده نکنید
- همیشه مطمئن شوید که ولتاژ ورودی دستگاه برابر ولتاژی باشد که روی پلاک دستگاه نوشته شده است (ابزارهایی که ولتاژ ورودی آنها ۲۳۰ یا ۲۴۰ ولت مشخص شده است می توانند با برق ۲۲۰ ولت هم کار کنند)
- عملکرد ابزار را پیش از هر بار استفاده کنترل کرده، در صورت مشاهده اشکال دستگاه را فوراً برای تعمیر نزد یک تعمیرکار ماهر ببید، هرگز خودتان ابزار را باز نکنید
- سیم ابزار را بطور مرتب بازرسی کرده و در صورت خراب شدن، از یک تعمیرکار واجد شرایط بخواهید آنرا عوض کند
- فقط از سیم رابطهای مناسب برای فضای آزاد و مجهز به دوشاخه ضد نفوذ آب و پریز جفت آن استفاده کنید
- سیم های رابط برق باید کاملاً باز شده و ایمن باشند، از سیم هایی با رده بندی ۱۶ آمپر
- سیم رابط را بصورت دوره ای بازدید کرده و در صورت آسیب دیدگی تعویض کنید (سیم رابطهای نامناسبی می توانند خطرناک باشند)
- هنگامی که از این ابزار در محیطهای مرطوب استفاده می کنید، از کلیدهای حفاظت در برابر جریان نشستی (RCD) که جریان راه اندازی (حساسیت) حداکثر ۳۰ میلی آمپر استفاده نمایید
- پیش از استفاده، محل برش را با دقت کامل بازدید کرده و کلیه اشیاء و ذرات خارجی را که ممکن است در تیغه های برش گیر کنند (مانند سنگ، میخ توری یا زرده فلزی، حائل فلزی گیاهان) بردارید



- لم يتم تصميم هذه الأداة للاستخدام بواسطة أفراد (بما فيهم الأطفال) ذوي قدرات بدنية أو حسية أو عقلية منخفضة أو محدودى الخبرة والعرفة ما لم يتم الإشراف عليهم وتزويدهم بالتعليمات المتعلقة بكيفية استخدام الأداة بواسطة فرد مسئول عن سلامتهم;
- تأكد من أن الأطفال لا يعيئون بالأداة;
- لا تترك الأداة بدون مراقبة;
- لا تقم باستخدام الأداة إلا في ضوء النهار أو مع توفر إضاءة صناعية مناسبة;
- لا تقم بتقليم أشجار الشجيرات وهي مبتلة;
- يحظر تشغيل استخدام الأداة مع وجود حاجر واقى تالف;
- تأكد دائماً من أن الفولت الزرد هو نفسه المشار اليه على اللوحة الخاصة بالأداة (يكن كذلك توصيل الأدوات ذات التصنيف ٢٣٠ فولت أو ٢٤٠ فولت بمصدر إمداد ٢٢٠ فولت);
- حقق من وظيفة الأداة قبل كل استخدام، وفي حالة وجود عطل، فقم على الفور بإصلاحها على يد أحد المهنيين ويحظر نهائيًا فتح الأداة بنفسك;
- قم بفحص السلك بشكل دوري وإذا تعرض للتلوث، استعن بشخص مؤهل لاستبداله;
- لا تستخدم سوى سلك تمديد مخصص للاستخدام في المناطق المفتوحة ومزوّدة بقياس مسبك للتمام ومقبس وصل;
- استخدم أسلاك تمديد مفكوكه تماماً وأمنة سعة ١٦ أمبير (١٣ أمبير في بريطانيا العظمى)
- قم بفحص سلك التمديد بشكل دوري واستبدله في حال تلفه (أسلاك التمديد غير الملائمة قد تكون خطيرة)
- عند تشغيل الأداة في بيئات رطبة، استخدم قاطع الدورة (RCD) باستخدام تيار بدء إشعال مقداره ٣٠ مللي أمبير بحد أقصى;
- قبل الاستخدام، قم بفحص شامل لمنطقة القطع وقم بإزالة كافة الأجسام الغريبة التي قد تعلق في شفرات القطع (مثل الأحجار والسامير والسيخ السلكية وبعامات النباتات المعدنية);

#### أثناء الاستخدام

- ارتد قمازات واقية وملابس محكمة على الجسم وأحذية قوية;
  - لا تقم بتشغيل الأداة عندما تكون حافي القدمين أو ترتدي صندل مفتوح;
  - ارتد دائماً سروال طويل وملابس ذات أكمام طويلة عند تشغيل الأداة;
  - احرص على بقاء الأفراد الآخرين والحيوانات على مسافة ٥ أمتار عند استخدام الأداة;
  - اتخذ مسافة آمنة أثناء العمل (لا تحاول بلوغ نقاط بعيدة عنك خاصة عند استخدام درجات أو سلم);
  - احرص على بقاء كل أجزاء الجسم بعيداً عن شفرات القطع. لا تقم بإزالة المادة المراد قطعها أو تحسك بها أثناء حركة الشفرات، وتأكد من إيقاف تشغيل الفتحاح عند إخراج المواد العالقة (فقد تؤدي خبطة من عدم الانتباه أثناء تشغيل الأداة إلى التعرض لإصابة شخصية خطيرة);
  - احرص على بقاء سلك (التمديد) بعيداً عن منطقة القطع (أثناء التشغيل قد يكون السلك مخبئاً داخل الشجيرات وقد يتعرض لقطع عن غير قصد بواسطة الشفرات);
  - لا تحسك بالأداة الكهربائية إلا بواسطة أسطح الإمساك المعزولة فقط. لأن شفرات الحطاح قد تتعرض إلى التلامس مع أسلاك غير ظاهرة أو مع سلك الطاقة الخاص بها تلامس شفرات القطع مع سلك «متصل بالكهرباء» سيؤدي إلى «وصول التيار الكهربائي» إلى الأجزاء المعدنية المكشوفة وقد يعرض المشغل لصدمة كهربائية;
  - لا تخط بقصميك فوق سلك (التمديد) أو نهسه أو تسحبه;
  - قم بحماية سلك (التمديد) من الحرارة والزيت والحواف الحادة;
  - في حالة حدوث خلل كهربائي أو ميكانيكي، أوقف تشغيل الأداة فوراً وافصل القابض;
- بعد الاستخدام**
- قم دائماً بإيقاف تشغيل الأداة وافصل القابض بعد الاستخدام;
  - قم بحمل الأداة من المقبض مع إيقاف شفرات القطع. وعند القيام بنقل الأداة أو تخزينها، احرص دائماً على تركيب غطاء الشفرة (فالتعامل المناسب مع الأداة سيقلل من التعرض للإصابات الشخصية المحتملة الناتجة عن شفرات القطع);
  - حزن الأداة في مكان داخلي جاف ومحكم الغلق بعيداً عن متناول الأطفال;
- شرح الرموز الموجودة على الأداة
- ① قم بقراءة دليل الإرشادات قبل الاستخدام
  - ② لا تعرض الأداة للتمام;
  - ③ ارتد نظارات الأمان وواقيات السمع;
  - ④ قم على الفور بفصل القابض في حالة تلف سلك (التمديد) أو تعرضه للقطع أثناء العمل;
  - ⑤ العزل المزدوج (لا يلزم سلك أرضي);

#### الاستخدام

- امسك السلك (A)
- قم بتعليق العروة في سلك التمديد أعلى الماسك A كما هو موضح في الشكل;
- اسحب بإحكام لتأمين سلك التمديد;
- مفتاح أمان ثنائي القابض (A)
- يحول دون تشغيل الأداة عن غير قصد;
- قم بتشغيل الأداة عن طريق الضغط على كل من المفتاح B والمفتاح C;
- أوقف تشغيل الأداة عن طريق تحرير إما المفتاح B أو المفتاح C;
- تشغيل الأداة
- ! لا تبدأ عملية التقليم إلا عندما يتم بدور المحرك;
- ! لا تقم بقطع النباتات المنتشرة على الأرض للحول دون تعرض شفرات القطع (A) للتلوث نتيجة احتكاكها بالأرض/الرمل;
- ! تجنب فرط التحميل على الأداة من خلال قطع سيقان يزيد سمكها عن ٤ ١/٢ جم;
- حرر الأداة بعيداً عن منطقة القطع قبل إيقاف تشغيلها;
- ! بعد إيقاف تشغيل الأداة تستمر الشفرات في الحركة لبضع ثوانٍ;
- واقى طرف الشفرة المستند F (1)
- يحمي الأداة من الارتداد عند ملامستها لأجسام صلبة (مثل أعمدة السياج أو الجدران الخشبية);
- يحمي الشفرات الطرفية من التلف;
- تقليم الأسياج (B)
- قم بتقليم جوانب السياج أولاً (من أسفل إلى أعلى). ثم أقطع الجزء العلوي;
- قم بتقليم جانب السياج بالطريقة التي تجعله أقل عرضاً لبعض الشرى في الجزء العلوي;
- استخدم مشنبراً يدي أو مقصات تقليم لقطع الفروع الأكثر سمكاً;
- إمساك الأداة وتوجيهها
- امسك الأداة بإحكام بكلتا يديك واتخذ مسافة آمنة;
- ! أثناء العمل، امسك الأداة دائماً من منطقة (مناطق) المقبض رمادية اللون
- (B)
- قم بتوجيه الأداة بعيداً عنك;
- تأكد دائماً من توجيه سلك التمديد بعيداً عن منطقة العمل;
- ابدأ في التقليم بجوار المقبس الرئيسي وحرك متبعداً عنه أثناء العمل;

#### توصيات الاستخدام

- لتقليم سياج على مستوى ارتفاع مُتسق
- اربط قطعة من الخيط على الارتفاع المطلوب على امتداد طول السياج;
- قم بتقليم السياج أعلى هذا الخيط مباشرة;
- مواعيد القطع/التقليم الموصى بها (أوروبا الغربية)
- قم بتقليم السياج ذات الأوراق المتساقطة في شهري يونيو وأكتوبر;
- قم بتهديب السياج دائمة الخضرة في شهري أبريل وأغسطس;
- قم بتقليم الأشجار الصنوبرية والشجيرات الأخرى سريعة النمو كل ستة أسابيع بدءاً من شهر مايو حتى شهر أكتوبر;

#### الصيانة / الخدمة

- لم يتم تصميم هذه الأداة للاستخدام الاحترافي;
- حافظ على نظافة الأداة والسلك وشفرات القطع;
- ! **افصل القابض قبل التنظيف**
- نظف الأداة باستخدام قطعة قماش رطبة (لا تستخدم مواد تنظيف أو مذيبات);
- نظف فتحات التهوية G (1) بانتظام باستخدام فرشاة أو هواء مضغوط;
- بعد الاستخدام، نظف دائماً شفرات القطع بعناية وقم بتشحيمها قليلاً;
- ! **ارتد قمازات أثناء التعامل مع شفرات القطع أو تنظيفها;**
- قم بإجراء فحص منتظم لحالة شفرات القطع ومدى إحكام مسامير الشفرات؛
- حقق بانتظام بحثاً عن مكونات متآكلة أو تالفة وقم بإصلاحها/استبدالها إذا استدعى الأمر;
- شحذ شفرات القطع
- ! **افصل القابض قبل إجراء الشحذ:**
- قم بشحذ شفرات القطع باستخدام مبرد صغير وناعم وذلك في حالة تعرضها للتلوث بسبب أحد الأجسام الصلبة;
- ومع ذلك ننصحك بالاستعانة بأحد المتخصصين لشحذ الشفرات;

## قاطع سباح الشجيرات

٠٧٤٥

## مقدمة

- تم تصميم هذه الأداة لتفليم الأسياح والشجيرات وهي مُعدة للاستخدام المنزلي فقط.
- لم يتم تصميم هذه الأداة للاستخدام الاحترافي؛
- اقرأ دليل الإرشادات هذا بعناية قبل الاستخدام، واحتفظ به كمرجع في المستقبل ②
- انتبه بشكل خاص إلى تعليمات وتحذيرات السلامة، فقد يؤدي الإخفاق في الالتزام بهذه التعليمات إلى التعرض لإصابة خطيرة؛
- تأكد أن الغلف يحتوي على جميع الأجزاء كما هو الموضح في الشكل ①
- في حالة تعرض أجزاء لفقد أو التلف، يرجى الاتصال بالمائع الذي اشتريته منه؛

## البيانات الفنية ①

## مكونات الأداة ②

- A ماسك السلك
- B مفتاح المقبض الأمامي
- C مفتاح المقبض الخلفي
- D شفرات القطع
- E حاجز واقئ
- F واقئ طرف الشفرة المستدق
- G فتحات التهوية
- H قضبان التخزين (البرازي غير مرفقة)
- J غطاء الشفرة

## أمان

## تعليمات السلامة العامة

**A** خذيرا! اقرأ جميع الملاحظات التحذيرية والتعليمات، إن ارتكاب الأخطاء عند تطبيق الملاحظات التحذيرية والتعليمات قد يؤدي إلى الصدمات الكهربائية، إلى نشوب الحرائق أو الإصابة بجروح خطيرة. احتفظ بجميع الملاحظات التحذيرية والتعليمات للمستقبل. يقصد بمصطلح «العدة الكهربائية» المستخدم في الملاحظات التحذيرية، العدة الكهربائية الموصولة بالشبكة الكهربائية (بواسطة كابل الشبكة الكهربائية) وأيضاً العدة الكهربائية الزودة بطارية (دون كابل الشبكة الكهربائية).

## ① الأمان بمكان الشغل

- ① حافظ على نظافة وحسن إضاءة مكان شغلك. الفوضى في مكان الشغل ومجالات العمل الغير مضاعة قد تؤدي إلى حدوث الحوادث.
- ② لا تشغل بالعدة الكهربائية في محيط معرض لخطر الانفجار والذي تتوفر فيه الوسائل أو الغازات أو الأبخرة القابلة للإشتعال. العدة الكهربائية تشكل النشور الذي قد يتطاير فيقتل الأبخرة والأبخرة.
- ③ حافظ على بقاء الأطفال وغيرهم من الأشخاص على بعد عندما تستعمل العدة الكهربائية. قد تفقد السيطرة على الجهاز عند التلهي.
- ④ الأمان الكهربائي
  - ① يجب أن يتلامس قابس وصل العدة الكهربائية مع المقبس. لا يجوز تغيير القابس بأي حال من الأحوال. لا تستعمل القوايس المبهاتة مع العدة الكهربائية المؤرضة تأريض وقائي. تخفض القوايس التي لم يتم تغييرها والمقابس اللامثة من خطر الصدمات الكهربائية.
  - ② تجنب ملامسة سطوح المؤرضة كالأثواب وراياتورات التدفئة والمدافئ أو البرادات بواسطة جسمك. يزداد خطر الصدمات الكهربائية عندما يكون جسمك مريض.

- ⑤ ابعاد الكهربائية عن الأمطار أو الرطوبة. يزداد خطر الصدمات الكهربائية إن تسرب الماء إلى داخل العدة الكهربائية.
- ⑥ يجب عدم إساعة استخدام الكابل. لا تنس استخدام الكابل حمل العدة الكهربائية أو تعليقها أو لسحب القابيس من المقبس. حافظ على إعداد الكابل عن الحرارة والزيت والحواف الحادة أو عن أجزاء الجهاز المتحركة. تزيد الكابلات النالفة أو المتشابكة من خطر الصدمات الكهربائية.

⑦ استخدم فقط كابلات التمديد الصالحة للإستعمال الخارجي أيضا عندما تشغل بالعدة الكهربائية في الخلاء. يخفف استعمال كابل تمديد مخصص للإستعمال الخارجي من خطر الصدمات الكهربائية.

⑧ إن لم يكن بالإمكان عدم تشغيل العدة الكهربائية في الأجواء الرطبة، فاستخدم مفتاح للوقاية من التيار المتردد. إن استخدام مفتاح للوقاية من التيار المتردد يقلل خطر الصدمات الكهربائية.

## ③ أمان الأشخاص

① كن يقظا وأنتبه إلى ما تفعله وقم بالعمل بواسطة العدة الكهربائية بتعقل.. لا تستخدم عدة كهربائية عندما تكون متعب أو عندما تكون تحت تأثير المخدرات أو الكحول أو الأدوية، عدم الإنتباه للحظة واحدة عند استخدام العدة الكهربائية قد يؤدي إلى إصابة خطيرة.

② ارتد عناء الوقاية الخاص، وارتد دائما نظارات واقية، يجب إرتداء عناء الوقاية الخاص. كقناع الوقاية من الغبار وأخذية الأمان الواقية من الإرتداد والخوذ واقية الأذن. حسب نوع وإستعمال العدة الكهربائية، من خطر الإصابة بجروح.

③ تجنب التشغيل بشكل غير مقصود. تأكد من كون العدة الكهربائية مطفاة قبل وصلها بإمداد التيار الكهربائي و/ أو بالمركم، وقبل رفعها أو حملها. إن كنت تضع إصبعك على المفتاح أثناء حمل العدة الكهربائية أو إن وصلت الجهاز بالشبكة الكهربائية عندما يكون قيد التشغيل، فقد يؤدي ذلك إلى حدوث الحوادث.

④ انزع عدد الضبط أو مفتاح الربط قبل تشغيل العدة الكهربائية. قد تؤدي العدة أو المفتاح المتواجد في جزء دوار من الجهاز إلى الإصابة بجروح.

⑤ تجنب أوضاع الجسم غير الطبيعية، قف بأمان وحافظ على توازنك دائما. سيسمح لك ذلك من السيطرة على الجهاز بشكل أفضل في المواقف غير المتوقعة.

⑥ ارتد ملابس مناسبة، لا ترتدي الثياب الفضفاضة أو الخلي. حافظ على إبقاء الشعر والثياب والتفحرات على بعد عن أجزاء الجهاز المتحركة. قد تشنابك الثياب الفضفاضة والخلي والشعر الطويل بالأجزاء المتحركة.

⑦ إن جاز تركيب جهاز شفط وجميع الغبار فتأكد من أنها موصولة و بأنه يتم استخدامها بشكل سليم. قد يقلل إستخدام تجهيزات لشفط الأغبرة من المخاطر الناتجة عن الأغبرة.

## ⑧ حسن معاملة واستخدام العدة الكهربائية

① لا تطرف في تحميل الجهاز. إستخدم لتنفيذ أشغالك العدة الكهربائية المخصصة لذلك. إنك تعمل بشكل أفضل وأكثر أمانا بواسطة العدة الكهربائية اللامثة في مجال الأداء المذكور.

② لا تستخدم العدة الكهربائية إن كان مفتاح تشغيلها تالف. العدة الكهربائية التي لم تعد تسمح بتشغيلها أو بإطافتها خطيرة ويجب أن يتم تصليحها.

③ اسحب المقابس من المقبس و / أو انزع المركم قبل ضبط الجهاز وقبل إستبدال التوابع أو قبل وضع الجهاز جانباً. تمنع إجراءات الاحتياط هذه تشغيل العدة الكهربائية بشكل غير مقصود.

④ احتفظ بالعدد الكهربائية التي لا يتم إستخدامها بعيدا عن متال الأطفال. لا تسمح باستخدام العدة الكهربائية لمن لا خبرة له بها أو لمن لم يقرأ تلك التعليمات. العدة الكهربائية خطيرة إن تم استخدامها من قبل أشخاص دون خبرة.

⑤ اجتن بالعدة الكهربائية بشكل جيد. تفحص عما إذا كانت أجزاء الجهاز المتحركة تعمل بشكل سليم وبأنها غير مستعصبة عن الحركة أو إن كانت هناك أجزاء مكسورة أو تالفة لدرجة تؤثر فيها على حسن أداء العدة الكهربائية. ينبغي تصليح هذه الأجزاء التالفة قبل إعادة تشغيل الجهاز. الكثير من الحوادث مصدرها العدة الكهربائية التي تم صيانتها بشكل ردي؛

⑥ حافظ على إبقاء عدد القطع نظيفة وحادة. إن عدد القطع ذات حواف القطع الحادة التي تم صيانتها بعناية تكليس بشكل أقل ويمكن توجيهها بشكل أيسر.

⑦ استخدم العدد الكهربائية والتوابع وعدد الشغل والرخ حسب هذه التعليمات تراعى أثناء ذلك شروط الشغل والعمل المراد تنفيذه. استخدام العدة الكهربائية لغير الأشغال المخصصة لأجلها قد يؤدي إلى حدوث الحالات الخطيرة.

## ⑤ الخدمة

① اسمح بتصليح عدتك الكهربائية فقط من قبل المتخصصين فقط وباستعمال قطع الغيار الأصلية. يؤمن ذلك المحافظة على أمان الجهاز.

## تعليمات السلامة الخاصة بمقلمقات سباح الشجيرات

## قبل الاستخدام

- قبل استخدام الأداة لأول مرة، يوصى بالحصول على المعلومات العملية؛



11

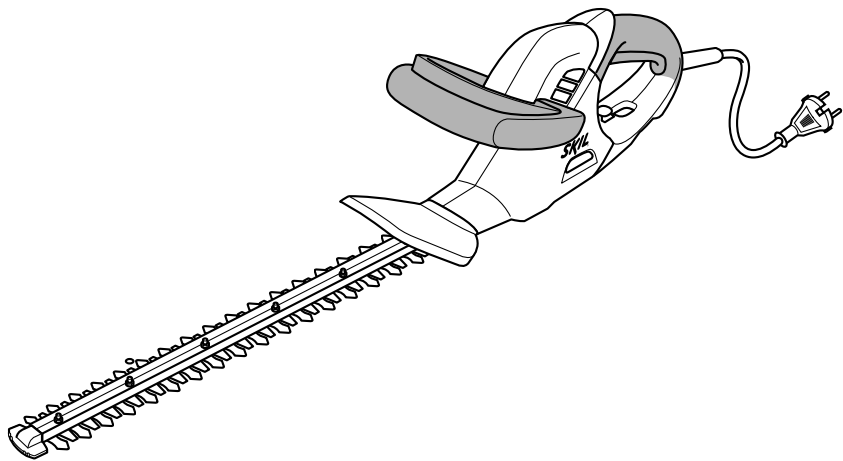

12

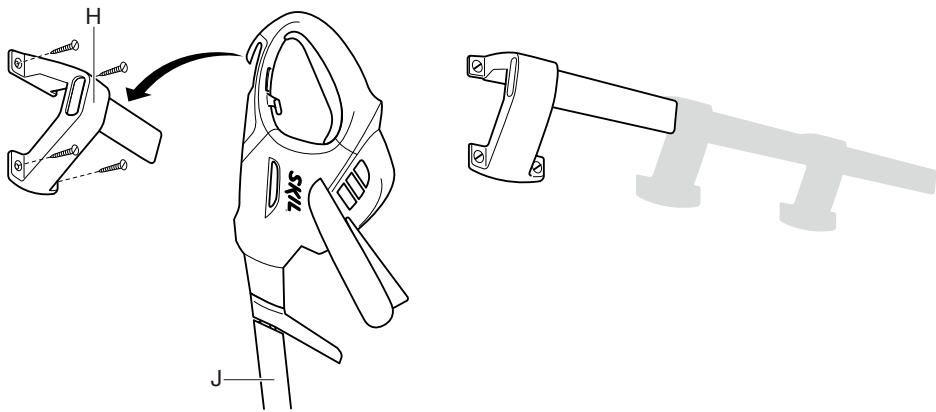

13

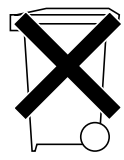

8

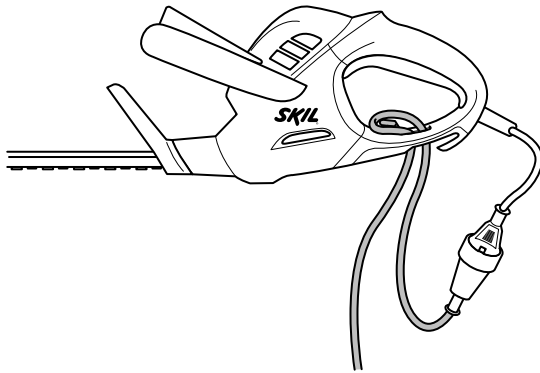

9

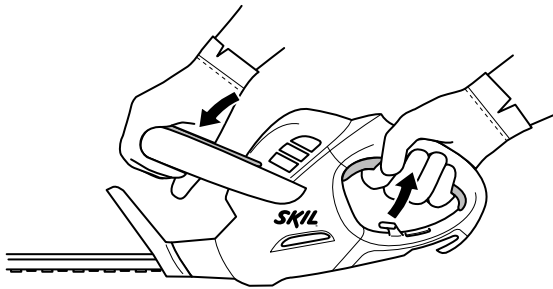

10

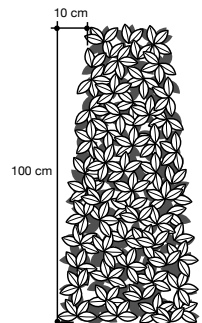
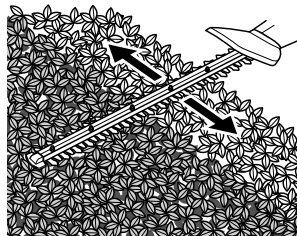
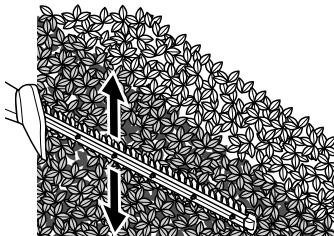

1

0745

450  
Watt

60 cm

MAX  
14 mm

3200  
/min

2,9 kg  
EPTA 01/2003

230  
-  
240  
V~  
50-60 Hz

2

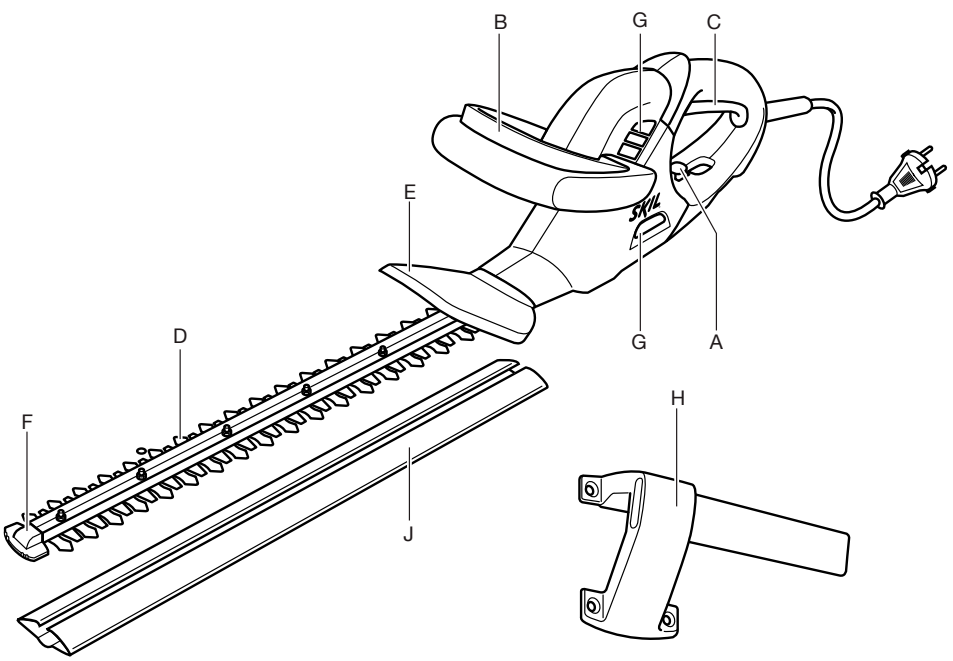

3



4



5



6

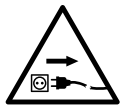

V

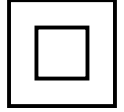

قاطع سياج الشجيرات  
0745

**SKIL**<sup>®</sup>



دليل الاستعمال

AR

راهنماي اصلي

FA



2610Z05362

12/13

سكيل أوروبا ب.د.ق. - كونينانبرج 60  
4825 ب.د. بريدا - هولندا



Сертификат о соответствии  
KZ.7500052.22.01.00074  
Срок действия сертификата о соответствии  
по 09.07.2018  
ТОО «Центр Сертификации продукции и услуг»  
г. Алматы, ул Кабанбай батыра,  
уг. Калдаякова 51/78

ДАТА ПРОИЗВОДСТВА