



MONTAGEANLEITUNG

GSRN20 und GSRN30

PHOS Design GmbH
Wertstraße 12
76189 Karlsruhe
www.phos.de

Telefon: +49 721 530 772 0
Fax: +49 721 530 772 22
E-Mail: phos@phos.de

1 Bohrpunkte markieren

Für die Montage werden 2 Personen benötigt.

Person 1 hält die Garderobenstange an die Stelle, an der die Garderobenstange montiert werden soll. Die Wandlager sind bereits vormontiert.

1.1



1.2

Person 2 markiert die Montagepunkte auf der linken und auf der rechten Seite. Verwenden Sie dazu eine Stift, dessen Linien im Nachgang mit möglichst geringem Aufwand wieder entfernt werden können; bspw. einem Bleistift mit heller Mine.

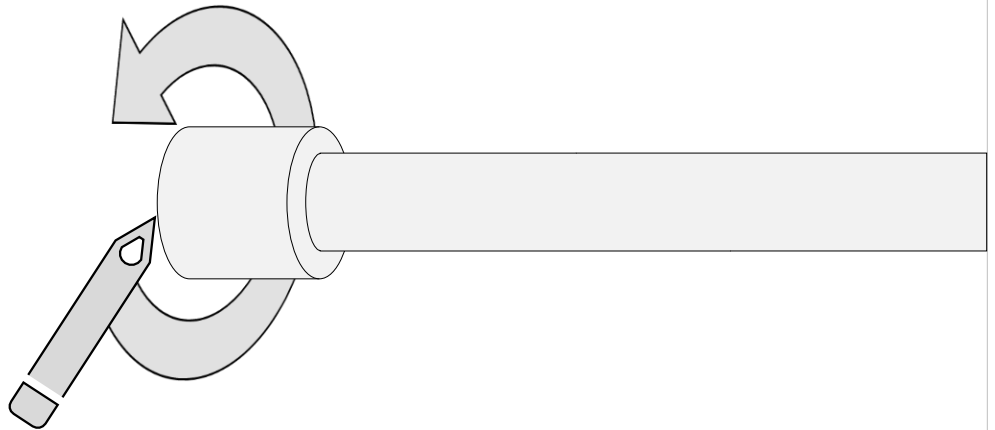

Legen Sie die Garderobenstange vorsichtig wieder ab. Ermitteln Sie den Mittelpunkt der beiden gezeichneten Kreise. Entfernen Sie danach die beiden Kreise, sodass nur noch die Mittelpunktmarkierungen übrig bleiben.

1.3

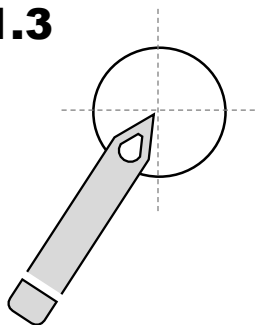

1.4

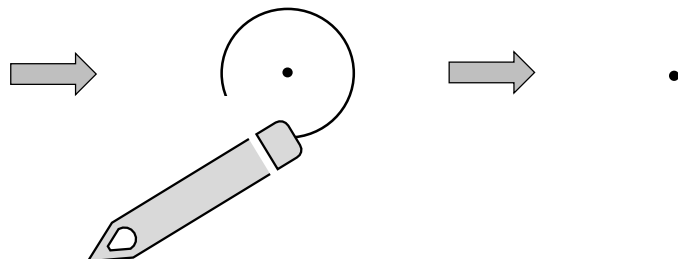

2 Bohrungen vornehmen

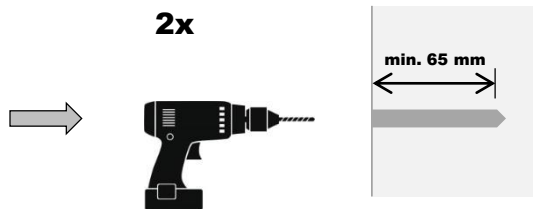

3 Dübel einbringen

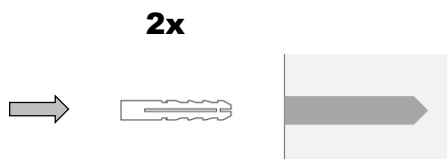

4 Demontieren Sie die Wandlager von der Garderobenstange auf beiden Seiten

4.1

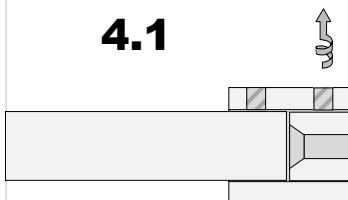

4.2

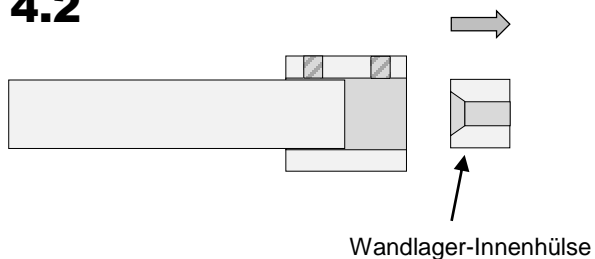

Die Fixierungsschrauben bitte nur leicht lösen.
Drehen Sie diese bitte nicht aus.

4.3

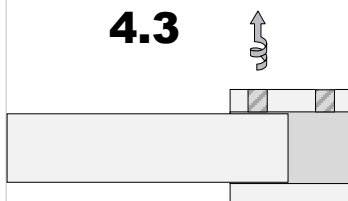

4.4

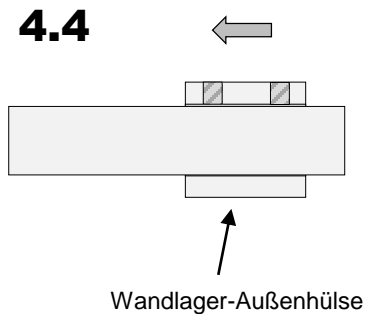

5 Montage der Wandlager-Innenhülsen

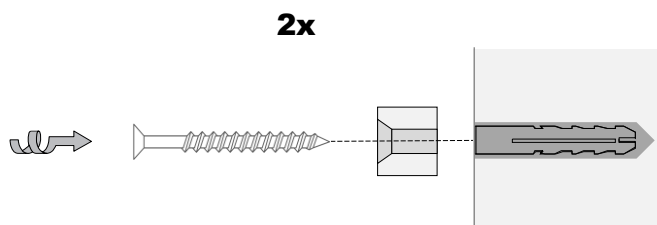

6 Montage der Garderobenstange

Person 1 hält die Garderobenstange zwischen die beiden verschraubten Wandlager-Innenhülsen.

6.1



Person 2 schiebt die Wandlageraußenhülsen jeweils nach außen – bis ganz an die Wand.
TIPP: Wenn Sie die Außenhülsen so drehen, dass die Fixierungsschrauben nach hinten zeigen, sind sie später von vorne nicht mehr zu sehen.

6.2



Person 2 dreht mit Hilfe des mitgeschickten Inbusschlüssel alle 4 Fixierungsschrauben fest.
Anschließend ist die Montage abgeschlossen.

6.3

