

SCP 16000 LEVEL SENSOR SDP 18000 LEVEL SENSOR



Deutsch	5
Svenska	12
Suomi	19
Norsk	26
Dansk	33
Eesti	40
Latviešu	47
Lietuviškai	54
Русский	61
Polski	69
Українська	76

Register and win!
www.kaercher.com



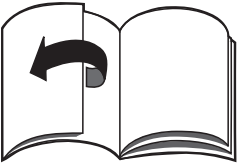

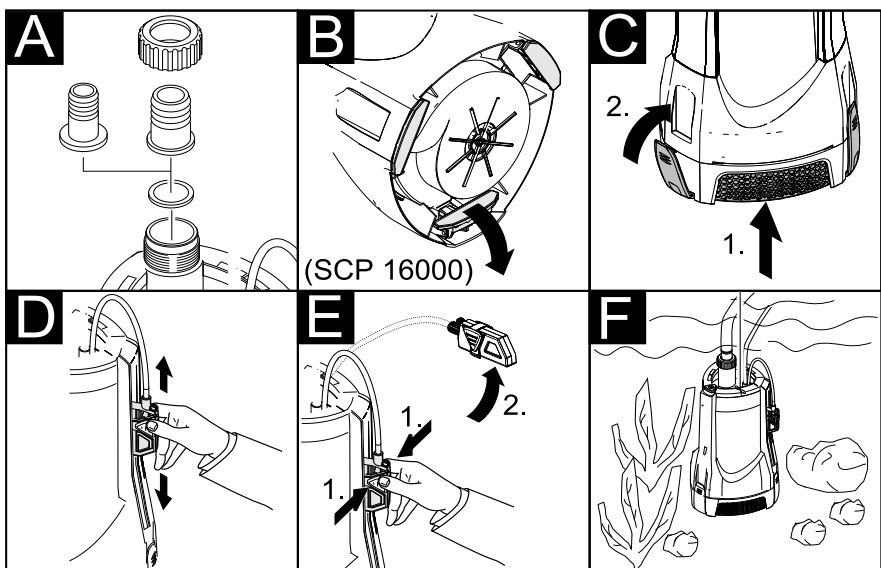
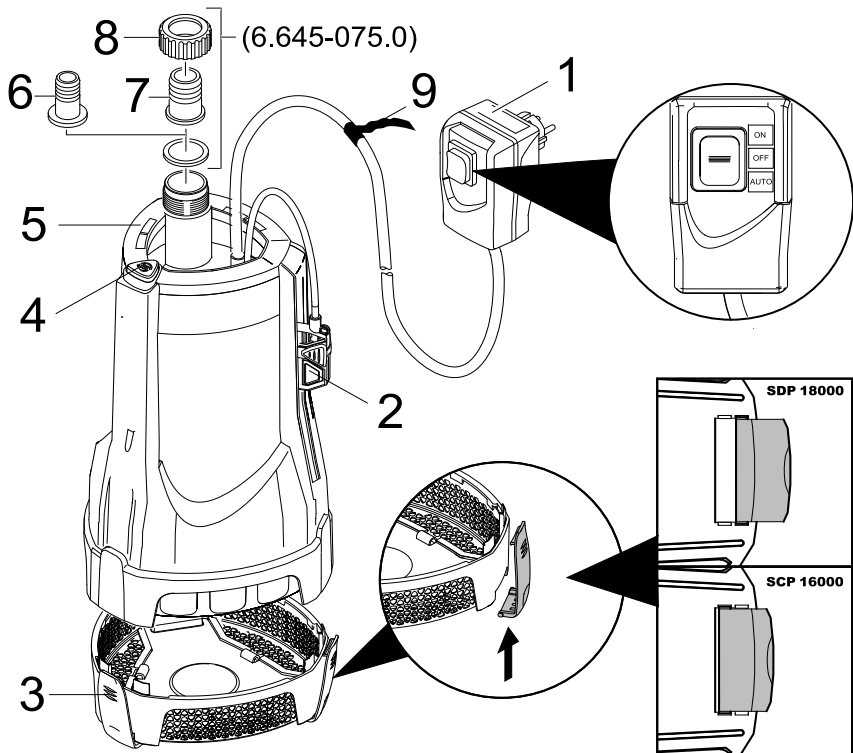



6.997-347.0 / 6.997-346.0



6.997-353.0

Sehr geehrter Kunde,



Lesen Sie vor der ersten Benutzung Ihres Gerätes diese Betriebsanleitung und handeln Sie danach. Bewahren Sie diese Betriebsanleitung für späteren Gebrauch oder für Nachbesitzer auf.

Bestimmungsgemäße Verwendung

Dieses Gerät wurde für den privaten Gebrauch entwickelt und ist nicht für die Beanspruchungen des gewerblichen Einsatzes vorgesehen.

Der Hersteller haftet nicht für eventuelle Schäden, die durch nicht bestimmungsgemäßen Gebrauch oder falsche Bedienung verursacht werden.

Das Gerät ist vorwiegend zum Entwässern bei Überschwemmungen, aber auch zum Um- und Auspumpen von Behältern, zur Wasserentnahme aus Brunnen und Schächten, sowie zum Entwässern von Booten und Yachten bestimmt, sofern es sich um Süßwasser handelt.

Zugelassene Förderflüssigkeiten:

SCP 16000 (Klarwasserpumpe)

- Wasser mit einem Verschmutzungsgrad bis Korngröße 5mm
- Schwimmbadwasser (bestimmungsgemäße Dosierung der Additive vorausgesetzt)
- Waschlauge

SDP 18000 (Schmutzwasserpumpe)

- Wasser mit einem Verschmutzungsgrad bis Korngröße 30mm
- alle Förderflüssigkeiten der Pumpe SCP 16000

⚠ Achtung

Das Gerät ist nicht für den ununterbrochenen Pumpbetrieb (z.B. Dauerumwälzbetrieb im Teich) oder als stationäre Installation (z.B. Hebeanlage, Springbrunnenpumpe) geeignet. Nicht gefördert werden dürfen ätzende, leicht brennbare oder explosive Stoffe (z.B. Benzin, Petroleum, Nitroverdünnung), Fette, Öle, Salzwasser und Ab-

wasser aus Toilettenanlagen und verschlammtes Wasser, das eine geringere Fließfähigkeit als Wasser hat. Die Temperatur der geförderten Flüssigkeit darf 35°C nicht überschreiten.

Umweltschutz



Die Verpackungsmaterialien sind recycelbar. Bitte werfen Sie die Verpackungen nicht in den Hausmüll, sondern führen Sie diese einer Wiederverwertung zu.



Altgeräte enthalten wertvolle recyclingfähige Materialien, die einer Verwertung zugeführt werden sollten. Bitte entsorgen Sie Altgeräte deshalb über geeignete Sammelsysteme.

Garantie

In jedem Land gelten die von unserer zuständigen Vertriebsgesellschaft herausgegebenen Garantiebedingungen. Etwaige Störungen an Ihrem Gerät beseitigen wir innerhalb der Garantiefrist kostenlos, sofern ein Material- oder Herstellungsfehler die Ursache sein sollte. Im Garantiefall wenden Sie sich bitte mit Kaufbeleg an Ihren Händler oder die nächste autorisierte Kundendienststelle.

Sicherheitshinweise

⚠ Lebensgefahr

Bei Nichtbeachtung der Sicherheitshinweise besteht Lebensgefahr durch elektrischen Strom!

- Anschlussleitung mit Netzstecker vor jedem Betrieb auf Schäden prüfen. Beschädigte Anschlussleitung unverzüglich durch autorisierten Kundendienst/ Elektro-Fachkraft austauschen lassen.
- Alle elektrischen Steckerverbindungen sind im überflutungssicheren Bereich anzubringen.
- Ungeeignete Verlängerungsleitungen können gefährlich sein. Verwenden Sie im Freien nur dafür zugelassene und entsprechend gekennzeichnete Verlän-

gerungsleitungen mit ausreichendem Leitungsquerschnitt.

Stecker und Kupplung einer verwendeten Verlängerungsleitung müssen spritzwassergeschützt sein.

- Das Netzanschlusskabel und das Kabel des Niveauschalters nicht zum Transportieren oder Befestigen des Gerätes benutzen.
- Nicht am Netzanschlusskabel, sondern am Stecker ziehen, um das Gerät vom Netz zu trennen.
- Das Netzanschlusskabel nicht über scharfe Kanten ziehen und nicht einquetschen.
- Die angegebene Spannung auf dem Typenschild muss mit der Spannung der Stromquelle übereinstimmen.
- Um Gefährdungen zu vermeiden, dürfen Reparaturen und der Einbau von Ersatzteilen nur vom autorisierten Kundendienst durchgeführt werden.
- Elektrische Schutzeinrichtungen beachten:

Beim Auspumpen von Schwimmbecken, Gartenteichen und Springbrunnen dürfen Tauchpumpen nur über einen Fehlerstromschutzschalter mit einem Nennfehlerstrom von max. 30mA betrieben werden. Wenn sich Personen im Schwimmbecken oder Gartenteich befinden, darf die Pumpe nicht betrieben werden.

Aus Sicherheitsgründen empfehlen wir grundsätzlich, das Gerät über einen Fehlerstromschutzschalter (max. 30mA) zu betreiben.

Der elektrische Anschluss darf nur von einer Elektrofachkraft vorgenommen werden. Die nationalen Bestimmungen hierzu sind unbedingt zu beachten!

Dieses Gerät ist nicht dafür bestimmt, durch Personen (einschließlich Kinder) mit eingeschränkten physischen, sensorischen oder geistigen Fähigkeiten oder mangels Erfahrung und/oder mangels Wissen benutzt zu werden, es sei

denn, sie werden durch eine für ihre Sicherheit zuständige Person beaufsichtigt oder erhielten von ihr Anweisungen, wie das Gerät zu benutzen ist. Kinder sollten beaufsichtigt werden, um sicherzustellen, dass sie nicht mit dem Gerät spielen.

Inbetriebnahme

Vor Inbetriebnahme der Pumpe sind unbedingt die Sicherheitshinweise zu beachten! Bitte beachten, dass der „100% Tested“ Aufkleber keinesfalls von der Pumpe entfernt werden darf. Nach Entfernen des Aufklebers wird keine Garantie mehr für die Dichtheit der Pumpe gewährt.

Gerätebeschreibung

- 1 Netzanschlusskabel mit Schalter für automatischen / manuellen Betrieb
- 2 Niveauschalter (Level Sensor)
- 3 Vorfilter
- 4 Entlüftungstaste
- 5 Tragegriff
- 6 Schlauchanschluss 1“ (25,4mm)
- 7 Schlauchanschluss 1 1/4“ (31,7mm)
- 8 Überwurfmutter
- 9 Kabelbinder

Vorbereiten

Abbildung A

- ➔ Schlauchanschluss mit Überwurfmutter auf die Pumpe schrauben
- ➔ Schlauch auf Schlauchanschluss schieben und mit geeigneter Schlauchschelle befestigen.

Hinweis:

Je größer der Schlauchdurchmesser und je kürzer die Schlauchlänge, desto höher die Förderleistung.

Abbildung B

- ➔ Bei Arbeiten ohne Vorfilter Klappfüße ausklappen (nur SCP 16000).

Abbildung C

- ➔ Je nach Verschmutzungsgrad der Förderflüssigkeit Vorfilter montieren (z.B. Laub oder Pflanzenfasern).

Abbildung

- Im **Automatikbetrieb** Niveauschalter auf gewünschte Einschalthöhe einstellen.

Abbildung

- Reicht die einstellbare Schalthöhe im **Automatikbetrieb** nicht aus, Klammer am Niveauschalter zusammendrücken, Niveauschalter aus Führungsschiene entnehmen und in gewünschter Schalthöhe positionieren.

Abbildung

- Pumpe standsicher auf festem Untergrund in der Förderflüssigkeit aufstellen oder durch ein am Tragegriff befestigtes Seil eintauchen.
Der Ansaugbereich darf nicht durch Verunreinigungen ganz oder teilweise blockiert werden.

Betrieb

Damit die Pumpe selbstständig ansaugt, muss der Flüssigkeitsstand mindestens 3cm (SCP 16000), bzw. 8cm (SDP 18000) betragen.

Ist der Flüssigkeitsstand kleiner als 4cm (nur SCP 16000), wie im Kapitel Flachsaugen beschrieben vorgehen.

- Netzstecker in Steckdose stecken und eine der nachfolgend beschriebenen Betriebsarten wählen.

Automatikbetrieb

Im Automatikbetrieb steuert der Niveauschalter den Pumpvorgang. Erreicht der Flüssigkeitsstand den Niveauschalter, startet die Pumpe. Sinkt der Flüssigkeitsstand unter den Niveauschalter, schaltet die Pumpe nach 10-60 Sekunden, angepasst an die Umgebungsbedingungen, automatisch ab. Die Anpassung an die notwendige Nachlaufzeit führt die Pumpe automatisch durch. Diese Einstellung bleibt für maximal 24 Stunden gespeichert, bzw. bis der Netzstecker gezogen wird. Wird der Netzstecker vor Ablauf der 24 Stunden gezogen oder sind die 24 Stunden abgelaufen, setzt die

Pumpe die Nachlaufzeit automatisch auf den Ausgangswert von 10 Sekunden. Die Optimierung der Nachlaufzeit vermeidet häufiges Ein- und Ausschalten der Pumpe bei schnell ansteigendem Wasserpegel. In diesem Fall arbeitet die Pumpe umso effektiver, je höher der Niveauschalter (Level Sensor) angebracht ist.

Manueller Betrieb

Im manuellen Betrieb bleibt die Pumpe ständig eingeschaltet.

- Schalter am Netzstecker auf Position **ON** stellen

Hinweis:

Trockenlauf führt zu erhöhtem Verschleiß, Pumpe im manuellen Betrieb nicht unbeaufsichtigt lassen. Bei Trockenlauf Pumpe innerhalb von 3 Minuten abschalten.

Flachsaugen (nur SCP 16000)

Im Flachsaugbetrieb können Flüssigkeiten bis zu einer Resthöhe von 1 mm abgesaugt werden.

- Vorfilter abnehmen
- Klappfüße einklappen
- Schalter für Betriebsart auf Position **ON** stellen.
- Bei Restflüssigkeiten mit einer Höhe von weniger als 10 mm Entlüftungstaste drücken, oder Pumpe durch Betätigen des Schalters am Netzstecker mehrmals ein- und ausschalten, bis Flüssigkeit angesaugt wird

Betrieb beenden

- Die Pumpe nach jedem Gebrauch mit klarem Wasser durchspülen.
Insbesondere nach der Förderung von chlorhaltigem Wasser oder anderen Flüssigkeiten, die Rückstände hinterlassen.

Hinweis

Verschmutzungen können sich ablagern und zu Funktionsstörungen führen.

- Schalter am Netzstecker auf Position **OFF** stellen.

- Netzstecker aus Steckdose ziehen.
- Vorfilter mit klarem Wasser reinigen.

Pflege, Wartung

Wartung

Das Gerät ist wartungsfrei.

Um ein zuverlässiges Schalten der Pumpe zu gewährleisten, sollte der Niveauschalter (Level Sensor) regelmäßig (mindestens alle 2 Monate) mit einem Tuch gereinigt werden.

Lagerung

- Gerät an einem frostfreien Ort aufbewahren.

CE-Erklärung

Hiermit erklären wir, dass die nachfolgend bezeichnete Maschine aufgrund ihrer Konzipierung und Bauart sowie in der von uns in Verkehr gebrachten Ausführung den einschlägigen grundlegenden Sicherheits- und Gesundheitsanforderungen der EG-Richtlinien entspricht. Bei einer nicht mit uns abgestimmten Änderung der Maschine verliert diese Erklärung ihre Gültigkeit.

Produkt: **Pumpe**
Typ: 1.645-xxx

Einschlägige EG-Richtlinien

2006/95/EG
 2004/108/EG

Angewandte harmonisierte Normen

EN 55014-1: 2006
 EN 55014-2: 1997 + A1: 2001
 EN 60335-1
 EN 60335-2-41
 EN 61000-3-2: 2006 + A2: 2009
 EN 61000-3-3: 2008
 EN 62233: 2008

Die Unterzeichnenden handeln im Auftrag und mit Vollmacht der Geschäftsführung.

 H. Jenner
 CEO

 S. Reiser
 Head of Approval

Alfred Kärcher GmbH & Co. KG
 Alfred-Kärcher-Str. 28 - 40
 71364 Winnenden (Germany)
 Tel.: +49 7195 14-0
 Fax: +49 7195 14-2212

Sonderzubehör

Die Abbildungen der nachfolgend aufgeführten Sonderzubehöre finden Sie auf Seite 4 dieser Anleitung.

6.997-346.0	Saugschlauch Meterware 1"(25,4mm) 25m	Vakuumfester Spiralschlauch zum Zuschneiden von individuellen Schlauchlängen. Kombiniert mit Anschlussstücken und Saugfilter als individuelle Sauggarnitur einsetzbar.
6.997-347.0	Saugschlauch Meterware 3/4"(19mm) 25m	
6.997-353.0	Edelstahlvorfilter	Der abnehmbare Edelstahlvorfilter erhöht die Funktionssicherheit der Tauchpumpe und schützt das Pumpenlaufrad vor Verstopfung. Passend für alle Tauchpumpen mit Level Sensor.

Hilfe bei Störungen

⚠ Achtung

Um Gefährdungen zu vermeiden, dürfen Reparaturen und der Einbau von Ersatzteilen nur vom autorisierten Kundendienst durchgeführt werden.

Störung	Ursache	Behebung
Pumpe läuft aber fördert nicht	Luft in der Pumpe	Entlüftungstaste drücken, oder Pumpe durch Betätigen des Schalters am Netzstecker mehrmals ein- und ausschalten, bis Flüssigkeit angesaugt wird
	Ansaugbereich verstopft	Netzstecker ziehen und Ansaugbereich reinigen
	(nur bei manuellem Betrieb) Wasserspiegel unter Mindestwasserstand	Pumpe wenn möglich tiefer in Förderflüssigkeit eintauchen oder bei SCP 16000 wie im Kapitel Flachsaugen beschrieben vorgehen.
Pumpe läuft nicht an oder bleibt während des Betriebs plötzlich stehen	Stromversorgung unterbrochen	Sicherungen und elektrische Verbindungen prüfen
	Thermoschutzschalter hat Pumpe wegen Überhitzung abgeschaltet	Netzstecker ziehen, Pumpe abkühlen lassen, Ansaugbereich reinigen, Trockenlauf verhindern
	Schmutzpartikel im Ansaugbereich eingeklemmt	Netzstecker ziehen und Ansaugbereich reinigen
	(nur automatischer Betrieb) Elektrische Leitfähigkeit der Förderflüssigkeit zu gering (z.B. Destilliertes Wasser), Level Sensor schaltet nicht	Auf manuellen Betrieb wechseln
	Level Sensor stoppt Pumpe	Position des Niveauschalters überprüfen
Förderleistung nimmt ab	Ansaugbereich verstopft	Netzstecker ziehen und Ansaugbereich reinigen
Förderleistung zu gering	Förderleistung der Pumpe ist abhängig von Förderhöhe, Schlauchdurchmesser und Schlauchlänge	Max. Förderhöhe beachten, siehe technische Daten, ggf. anderen Schlauchdurchmesser oder andere Schlauchlänge wählen

Bei Fragen oder Störungen hilft Ihnen unsere Kärcher-Niederlassung gerne weiter. Adresse siehe Rückseite.

Technische Daten

		SCP 16000	SDP 18000
Spannung	V	230 - 240	230 - 240
Stromart	Hz	50	50
Leistung P _{nenn}	W	900	1100
Max. Fördermenge	l/h	16000	18000
Max. Druck	MPa (bar)	0,09 (0,9)	0,09 (0,9)
Max. Förderhöhe	m	9	9
Max. Eintauchtiefe	m	9	9
Max. Korngröße der förderbaren Schmutzpartikel	mm	5	30
Gewicht	kg	8,2	8,3
Schalleistungspegel (EN 60704-1)	dB(A)	56	56

Technische Änderungen vorbehalten!

*Die max. Fördermenge ergibt sich aus der Messung ohne eingesetztes Rückschlagventil.

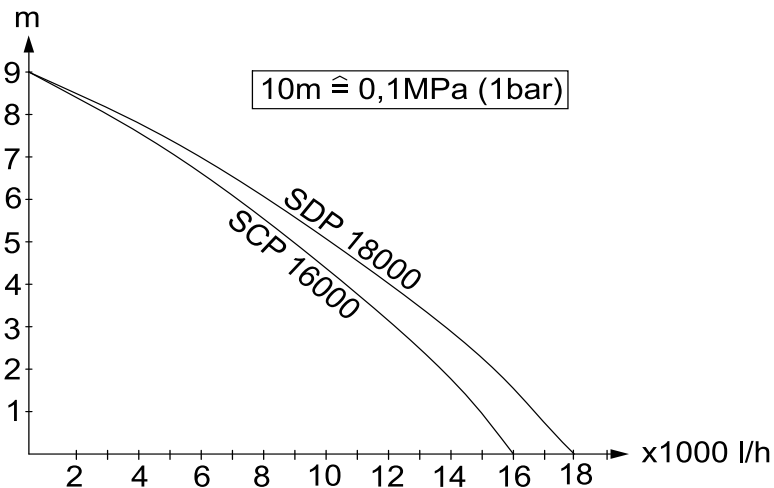

Die mögliche Fördermenge ist umso größer:

- je geringer die Förderhöhen sind
- je grösser die Durchmesser der verwendeten Schläuche sind
- umso kürzer die verwendeten Schläuche sind

Bäste kund,



Läs denna bruksanvisning före första användning och följ anvisningarna noggrant. Denna bruksanvisning ska förvaras för senare användning eller lämnas vidare om maskinen byter ägare.

Ändamålsenlig användning

Denna produkt har konstruerats för privat användning och är ej avsedd för påfrestande, industriell användning.

Tillverkaren påtar sig inget ansvar för eventuella skador som uppkommer på grund av felaktig användning eller felaktig hantering. Aggregatet är i första hand avsett för avtappning av vatten vid översvämningar men också för om- och urpumpning av behållare, för upphämtning av vatten ur brunnar och schakt, samt bortpumpning av vatten i båtar och yachter, förutsatt att det gäller sötvatten.

Godkända matningsvätskor:

SCP 16000 (renvattenpump)

- Vatten med nedsmutsningsgrad upp till korstorlek 5mm
- Simbassängvatten (förutsätter korrekt dosering av additiv)
- Tvättlut

SDP 18000 (smutsvattenpump)

- Vatten med nedsmutsningsgrad upp till korstorlek 30mm
- alla matningsvätskor för pump SCP 16000

Observera

Aggregatet är inte avsett att användas för oavbruten pumpning (t.ex. för att pumpa runt vatten i en damm) eller som stationär installation (t.ex. lyftaggregat, fontänpump).

Frätande, lätt brännbara eller explosiva substanser (t.ex. bensin, petroleum, nitrovätskor), fetter, oljor, saltvatten och avloppsvatten från toalettanläggningar och vatten som innehåller slam som har en lägre flytbarhet än vatten, får ej matas genom pumpen. Temperaturen i

den transporterade vätskan får inte överskrida 35°C.

Miljöskydd



Emballagematerialen kan återvinnas. Kasta inte emballaget i hushållssoporna utan för dem till återvinning.



Skrotade aggregat innehåller återvinningsbara material som bör gå till återvinning. Överlämna skrotade aggregat till ett lämpligt återvinningssystem.

Garanti

I respektive land gäller de garantivillkor som publicerats av våra auktoriserade distributörer. Eventuella fel på aggregatet repareras utan kostnad under förutsättning att det orsakats av ett material- eller tillverkningsfel. I frågor som gäller garantin ska du vända dig med kvitto till inköpsstället eller närmaste auktoriserade serviceverkstad.

Säkerhetsanvisningar

Livsfara

Vid åsidosättande av säkerhetsanvisningarna föreligger livfara på grund av elektrisk ström!

- Kontrollera, före varje användningstillfälle, att nätkabeln och nätkontakten inte är skadade. Skadade nätkablar ska genast bytas ut av auktoriserad kundservice eller en utbildad elektriker.
- Alla elektriska stickanslutningar skall placeras inom områden som inte riskerar att översvämmas.
- Olämpliga förlängningskablar kan vara farliga. Använd endast tillåtna förlängningskablar utomhus, med motsvarande märkning och med tillräckligt tvärsnitt. Kontakter och kopplingar på använd förlängningskabel måste vara vattentäta.
- Använd inte nätanslutningskabeln och kabeln till nivåbrytaren för transport eller fastsättning av aggregatet.

- Drag inte i kabeln utan i kontakten för att skilja apparaten från nätet.
- Drag inte kabeln över vassa kanter och kläm inte ihop den.
- Angiven spänning på typskylten måste stämma överens med vägguttagets spänning.
- För att undvika risker får reparationer och reservdelsmontering endast utföras av auktoriserad kundservice.
- Beakta elektriska skyddsanordningar: För utpumpning av bassänger, trädgårdsdammar och brunnar får endast dränkbara pumpar med jordfelsbrytare, utrustad med nominell felström på max. 30mA användas. När personer befinner sig i bassängen eller trädgårdsdammen får pumpen inte användas. Av säkerhetsskäl rekommenderar vi principiellt att pumpen används med jordfelsbrytare (max. 30mA). Elanslutningar får endast utföras av elektriker. Nationella bestämmelser måste ovillkorligen beaktas! Denna apparat är ej avsedd att användas av personer (även barn) med begränsad fysisk, sensorisk eller mental färdighet eller av personer som saknar erfarenhet och/eller kunskaper, såvida de inte övervakas av en person ansvarig för deras säkerhet eller har fått instruktioner av en sådan person hur apparaten ska användas. Barn ska hållas under uppsikt för att garantera att de inte leker med apparaten.

Idrifttagande

Säkerhetsanvisningarna måste ovillkorligen beaktas innan pumpen tas i bruk! Beakta att även i fortsättningen får märket "100% Tested" absolut inte tas bort från pumpen. Om märket tas bort gäller inte garantin för pumpens täthet längre.

Beskrivning av aggregatet

- 1 Nätanslutningskabel med brytare för automatisk / manuell drift
- 2 Nivåbrytare (Level Sensor)
- 3 Förfilter
- 4 Luftningsknapp
- 5 Bärhandtag
- 6 Slanganslutning 1"(25,4mm)
- 7 Slanganslutning 1 1/4"(31,7mm)
- 8 Mantelmutter
- 9 Kabelband

Förberedelser

Bild A

- ➔ Skruva fast slanganslutning med mantelmutter på pumpen
- ➔ Skjut på slangen på slanganslutningen och fäst slangen med lämplig slangklämma

Hänvisning:

Ju större slangdiameter och ju kortare slanglängd desto bättre är matningseffekten.

Bild B

- ➔ Vik ut stödben vid arbeten utan förfilter (endast SCP 16000).

Bild C

- ➔ Montera förfilter allt efter hur smutsig matningsvätskan är (t.ex. löv eller rester av växter).

Bild D

- ➔ Ställ in nivågivare på önskat aktiveringsläge i **automatdrift**.

Bild E

- ➔ Är det inställbara aktiveringsläget i **automatdrift** inte tillräckligt så tryck ihop klämma på nivågivare, tag bort givare

från styrskena och placera den på önskat aktiveringsläge.

Bild

→ Placera pumpen stadigt på botten av i den vätska som ska pumpas, eller häng ner den i vätskan med en i handtaget festsatt väjer.

Insugningsområdet får inte vara helt eller delvis blockerat av smutspartiklar.

Drift

För att pumpen ska suga av egen kraft måste vätskenivån vara minst 3 cm (SCP 16000) alternativt 8 cm (SDP 18000). Är vätskenivån lägre än 4cm (endast SCP 16000) så följ instruktioner i kapitel Lågsugning.

→ Sätt nätkontakt i eluttag och välj ett av de driftslägen som beskrivs nedan.

Automatisk drift

Vid automatisk drift styr nivåbrytaren pumpförloppet. När vätskenivån nivåbrytaren startar pumpen. Sjunker vätskenivån under nivåbrytaren stänger pumpen automatiskt av efter 10-60 sekunder, anpassat till omgivningsförhållandena. Pumpen utför automatiskt anpassningen till den nödvändiga fördröjningstiden. Denna inställning sparas under maximalt 24 timmar, eller tills nätkontakten dras ut. Om nätkontakten dras ut innan de 24 timmarna har gått ut, eller om de 24 timmarna har gått, ställer pumpen automatiskt in fördröjningstiden till utgångsvärdet 10 sekunder.

Optimeringen av fördröjningstiden undviker att pumpen stängs av och startas ofta vid en snabbt stigande vattennivå. I detta fall arbetar pumpen desto effektivare ju högre nivåbrytaren (Level Sensor) är placerad.

Manuell drift

I manuell drift är pumpen ständigt inkopplad.

→ Ställ brytare på nätkontakten på läge **ON**

Hänvisning:

Torrkörning leder till ökat slitage; lämna inte pumpen utan uppsikt vid manuell drift.

Stäng av pumpen inom tre minuter vid torrkörning..

Lågsugning (endast SCP 16000)

Vid lågsugning kan vätskor upp till en resthöjd på 1 mm sugas upp.

→ Ta bort förfilter

→ Vik in stödben.

→ Ställ brytare för driftsläge på **ON**

→ Tryck på luftningsknappen när restvätskor har lägre nivå än 10 mm, eller starta och stäng av pumpen upprepade gånger med hjälp av brytaren på nätkontakten, tills vätska sugas in.

Avsluta driften

→ Spola alltid igenom pumpen med rent vatten efter varje användning.

I synnerhet efter pumpning av klorhaltigt vatten eller andra vätskor som efterlämnar restprodukter.

Observera

Smutts kan sätta fast och leda till störningar i funktionen.

→ Ställ brytare på nätkontakten på läge **OFF**

→ Dra ut nätkontakten ur vägguttaget.

→ Rengör förfilter med rent vatten.

Skötsel, underhåll

Skötsel

Aggregatet är underhållsfritt.

För att säkerställa att pumpen arbetar tillförlitligt bör nivågivaren (Level Sensor) rengöras regelbundet med ett tygstycke (minst varannan månad).

Förvaring

→ Förvara pumpen på frostfri plats.

CE-försäkran

Härmed försäkras vi att nedanstående be-tecknade maskin i ändamål och konstruk-tion samt i den av oss levererade versionen motsvarar EU-direktivens tillämpliga grund-läggande säkerhets- och hälsokrav. Vid ändringar på maskinen som inte har god-känts av oss blir denna överensstämmelse-förklaring ogiltig.

Produkt: Pump
Typ: 1.645-xxx

Tillämpliga EU-direktiv

2006/95/EG

2004/108/EG

Tillämpade harmoniserade normer

EN 55014–1: 2006

EN 55014–2: 1997 + A1: 2001

EN 60335–1

EN 60335–2–41

EN 61000–3–2: 2006 + A2: 2009

EN 61000–3–3: 2008

EN 62233: 2008

Undertecknade agerar på order av och med fullmakt från företagsledningen.

H. Jenner
CEO

S. Reiser
Head of Approbation

Alfred Kärcher GmbH & Co. KG
Alfred-Kärcher-Str. 28 - 40
71364 Winnenden (Germany)
Tel.: +49 7195 14-0
Fax: +49 7195 14-2212

Specialtillbehör

Bilderna på de följande beskrivna special tillbehören finns på sidan 4 i denna bruksanvisning.

6.997-346.0	Sugslang metervara 1/4"(25,4mm) 25m	Vakumfast spiralslang för tillskäring av individuella slanglängder. Kan i kombination med anslutningsstycken och sugfilter användas som individuell suggenhet.
6.997-347.0	Sugslang metervara 3/4"(19mm) 25m	
6.997-353.0	Rostfritt förfilter	Det löstagbara, rostfria föfiltret ökar den dränkbara pumpens funktionssäkerhet och förhindrar att pumpens skovelhjul täpps till. Passar till alla dränkbara pumpar med Level Sensor.

Åtgärder vid störningar

⚠ **Observera**

För att undvika risker får reparationer och reservdelsmontering endast utföras av auktoriserad kundservice.

Störning	Orsak	Åtgärd
Pumpen arbetar men transporterar inte	Luft i pumpen	Tryck på luftningsknappen, eller starta och stäng av pumpen upprepade gånger med hjälp av brytaren på nätkontakten, tills vätska sugts in
	Insugningsområde tilltäppt	Drag ur nätkontakten och rengör insugningsområdet
	(endast vid manuell drift) vattenmängd under lägsta vattennivå	Sänk, om detta är möjligt, ner pumpen djupare i matningsvätskan eller följ instruktionerna i kapitlet Lågsugning för SCP 16000.
Pump startar inte eller stannar plötsligt under drift	Avbrott i strömförsörjningen	Kontrollera säkringar och elanslutningar
	Termobrytare har stängt av pumpen på grund av överhettning.	Drag ur nätkontakt, låt pumpen kylas av, rengör insugningsområdet, förhindra torrkörning
	Smutspartiklar fastklämda i insugningsområde	Drag ur nätkontakten och rengör insugningsområdet
	(endast automatisk drift) Matningsvätskans elektriska ledningsförmåga för låg (t.ex. destillerat vatten)), nivågivare slår inte till.	Byt till manuell drift.
	Nivågivare stoppar pumpen	Kontrollera nivåbrytarens position
Matningseffekt minskar	Insugningsområde tilltäppt	Drag ur nätkontakten och rengör insugningsområdet
Matningseffekt för låg	Pumpens matningseffekt är beroende av matningshöjden samt av slangens diameter och längd.	Beakta max. matningshöjd, se tekniska data och välj ev. en annan slangdiameter eller en annan slanglängd.

Vid frågor eller problem hjälper närmaste Kärcherfilial gärna till. Se baksidan för adress.

Tekniska data

		SCP 16000	SDP 18000
Spänning	V	230 - 240	230 - 240
Strömart	Hz	50	50
Effekt P _{nominell}	W	900	1100
Max. matningsmängd	l/h	16000	18000
Max. tryck	MPa (bar)	0,09 (0,9)	0,09 (0,9)
Max. matningshöjd	m	9	9
Max. nedsänkingsdjup	m	9	9
Max. kornstorlek hos transporteringbara smutspartiklar	mm	5	30
Vikt	kg	8,2	8,3
Nivå bullereffekt (EN 60704-1)	dB(A)	56	56

Med reservation för tekniska ändringar!

* Den maximala matningsmängden gäller för mätning vid användning utan backventil.

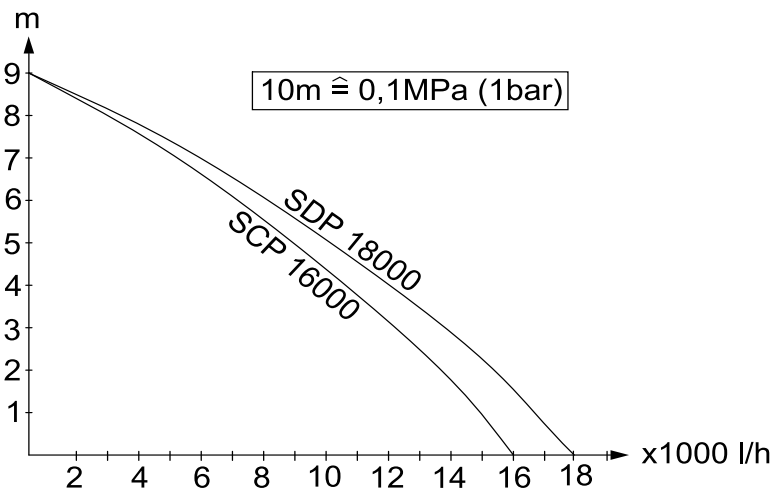

Den möjliga matningsmängden är desto större:

- ju lägre matningshöjderna är
- ju större diameter slangarna har
- ju kortare de använda slangarna är

Arvoisa asiakas,



Lue käyttöohje ennen laitteen ensimmäistä käyttöä ja toimi sen mukaan. Säilytä tämä käyttöohje myöhempää käyttöä tai myöhempää omistajaa varten.

Tarkoituksenmukainen käyttö

Tämä laite on suunniteltu yksityiskäyttöön eikä vastaa ammattikäyttöön tarkoituksia vaatimuksia.

Valmistaja ei vastaa mahdollisista vahingoista, jotka johtuvat ohjeidenvastaisesta tai väärästä käytöstä.

Laite on tarkoitettu etupäässä tulvavesien poispumppaamiseen, mutta se soveltuu myös säiliöiden siirto- ja tyhjennyspumppaamiseen, veden ottamiseen kaivoista ja kaivannoista sekä veneiden ja purjeventien tyhjentämiseen vedestä, kun kyseessä on makea vesi.

Sallitut pumpattavat nesteet:

SCP 16000 (kirkasvesipumppu)

- Vesi, jonka likaisuuden raekoko on maks. 5 mm
- Uima-allasvesi (edellyttäen määräystenmukaista lisäaineen annostelua)
- Pesuliipeä

SDP 18000 (likavesipumppu)

- Vesi, jonka lika-ainesten raekoko on maks. 30mm
- kaikki SCP 16000 -pumpun pumpattavat nesteet

△ Huomio

Laite ei sovellu jatkuvatoimiseen pumpaukseen (esim. lammen veden kierrättämiseen) tai kiinteään asennukseen (esim. vedennostolaitteistoon, suihkulähdepumpuksi).

Pumpulla ei saa pumpata syövyttäviä, helposti palavia eikä räjähdysalttiita aineita (esim. bensini, petrooli, nitro-ohenteet), rasvoja, öljyjä, suolavettä eikä WC-laitteistojen jätevesiä eikä sellaisia lietevesiä, joilla on huonommat virtausominaisuudet kuin puhtaalla ve-

dellä. Pumpattavien nesteiden lämpötila ei saa ylittää 35°C.

Ympäristönsuojelu



Pakkausmateriaalit ovat kierrätettäviä. Älä käsittele pakkauksia kotilousjätteenä, vaan toimita ne jätteiden kierrätykseen.



Käytetyt laitteet sisältävät arvokkaita kierrätettäviä materiaaleja, jotka tulisi toimittaa kierrätykseen. Tästä syystä toimita kuluneet laitteet vastaaviin keräilylaitoksiin.

Takuu

Kussakin maassa ovat voimassa valtuuttamamme myyntiorganisaation julkaisemat takuehdot. Materiaali- ja valmistusvirheitä aiheuttavat virheet laitteessa korjaamme takuaikana maksutta. Takuutapauksessa ota yhteys ostotositteen kanssa jällemyyjään tai lähimpään valtuutettuun huoltoon.

Turvaohjeet

△ Hengenvaara

Turvaohjeiden noudattamatta jättäminen aiheuttaa mahdollisen sähköiskun aiheuttaman hengenvaaran!

- Tarkasta aina ennen käyttöä, että liitosjohto ja virtapistoke ovat ehjät. Anna valtuutetun asiakaspalvelun/sähköalan ammattilaisen välittömästi vaihtaa vaurioitunut liitosjohto.
- Kaikki sähköiset pistokeliitännät on sijoitettava tulvimiselta suojassa olevalle alueelle.
- Sopimattomat jatkojohdot voivat olla vaarallisia. Käytä ulkona vain tarkoitukseen hyväksytyjä ja vastaavasti merkittyjä jatkojohtoja, joissa on riittävä johdon poikkileikkaus. Käytettävän jatkojohdon pistokkeen ja pistorasian on oltava roiskevesisuojattu.

- Älä käytä verkkoliitäntäkaapelia tai pinnantasokytkimen kaapelia laitteen kuljettamiseen tai kiinnittämiseen.
- Kun irrotat laitteen sähköverkosta, vedä pistokkeesta, ei johdosta.
- Älä vedä verkkoliitäntäjohtoa terävien reunojen yli äläkä litistä sitä.
- Tyypikilvessä ilmoitetun jännitteen on oltava sama kuin jännitelähteen jännite.
- Vaaratilanteiden eliminoinemiseksi, vain valtuutettu asiakaspalvelupiste saa korjata koneen ja vaihtaa sen varaosat.
- Huomioi sähköiset suojalaitteet:

Uppopumppuja saa käyttää uima-altaita, puutarhalammikoita ja suihkulähteitä tyhjäksi pumpattaessa vain yhdessä vikavirtasuojakytkimen kanssa, jonka nimellisvikavirta on maks. 30 mA. Kun uima-altaassa tai puutarhalammassa on ihmisiä, pumppua ei saa käyttää. Suosittelemme turvallisuussyistä, että laitetta käytetään aina vikavirtasuojakytkimen (maks. 30 mA) kautta.

Vain sähköammattilainen saa tehdä laitteen sähköliitännän. Asiaa koskevia kansallisia määräyksiä on aina ehdottomasti noudatettava!

Tämä laite ei ole tarkoitettu sellaisten henkilöiden (lapset mukaan lukien) käytettäväksi, joiden fyysiset, sensorisia tai henkiset ominaisuudet ovat rajoittuneet tai, joilta puuttuu riittävä kokemus ja/tai riittävä tietämys, paitsi, jos he ovat heidän turvallisuudestaan vastaavan henkilön valvonnassa tai ovat saaneet häneltä ohjeistuksen koneen käyttämiseen. Lapsia pitäisi valvoa, jotta he eivät leikkisi koneen kanssa.

Käyttöönotto

Turvaohjeet on ehdottomasti luettava ennen pumppun käyttöönottoa! Varmita, että "100 % Tested" -tarraa ei poisteta pumpusta. Tarran poistamisen jälkeen pumppun tiiviydellä ei ole enää takuuta.

Laitekuvaus

- 1 Verkkoliitäntäkaapeli automaatti-/manuaalikäyttö -kytkimellä
- 2 Pintakytkin (level sensor)
- 3 Esisuodatin
- 4 Ilmauspainike
- 5 Kantokahva
- 6 Letkuliitäntä 1" (25,4mm)
- 7 Letkuliitäntä 1 1/4" (31,7mm)
- 8 Hattumutteri
- 9 Kaapeliliittimet

Valmistelu

Kuva A

- ➔ Ruuvaa hattumutterillinen letkuliitin kiinni pumppuun
- ➔ Työnnä letku letkuliittimen päälle ja kierristä se sopivalla letkunkiristimellä

Huomautus:

Mitä suurempi on letkun läpimitta ja mitä lyhyempi letku on, sitä suurempi on pumpupausteho.

Kuva B

- ➔ Taittojalat on käännettävä esiin, kun pumpataan ilman esisuodatinta (vain SCP 16000).

Kuva C

- ➔ Aseta esisuodatin paikalleen pumpattavan nesteen kulloisen likaisuusasteen mukaan (esim kasvien lehdet, kasvikuudit).

Kuva D

- ➔ Säädä pinnantasokytkin **automaatiikkakäytössä** haluttuun korkeuteen.

Kuva E

- ➔ Jos **automaattikäytössä** säädettävä kytkentäkorkeus ei ole riittävä, paina pinnantasokytkimen kiinnitintä yhteen, ota pinnantasokytkin johdekiskosta ja aseta se haluttuun kytkentäkorkeuteen.

Kuva F

- ➔ Aseta pumppu seisomaan tukevalle alustalle pumpattavan nesteen pohjalle tai ripusta pumppu riippumaan kanto-kahvaan kiinnitettyyn köyteen. Epäpuhtaudet eivät saa tukkia kokonaan tai osittain imualuetta.

Käyttö

Jotta pumppu alkaisi imemään itsestään, on nesteennpinnantason oltava vähintään 3 cm (SCP 16000) tai 8 cm (SDP 18000).

Toimi, kuten kohdassa Tyhjäksi-pumppaus on kuvattu, jos veden pinnantaso on pienempi, kuin 4 cm (vain SCP 16000).

→ Pistä pistoke pistorasiaan ja valitse jokin seuraavana kuvatuista käyttötapoista.

Automaattikäyttö

Pintakytkin ohjaa automaattikäytössä pumppaustapahtumaa. Kun nestepinta saavuttaa pintakytkimen, pumppu käynnistyy. Kun nestepinta laskee pintakytkimen alapuolelle, pumppu pysähtyy automaattisesti 10 - 60 sekunnin kuluttua ympäristöolosuhteista riippuen. Pumppu sopeutuu automaattisesti tarvittavaan jälkikäyntiaikaan. Tämä asetus tallentuu korkeintaan 24 tunnin ajaksi tai kunnes verkkopistoke irrotetaan. Kun verkkopistoke irrotetaan aikaisemmin kuin 24 tuntia tai kun 24 tuntia on kulunut, pumppu asettaa jälkikäyntiajan automaattisesti 10 sekunnin lähtöarvoon. Jälkikäyntiajan optimointi ehkäisee pumppun usein tapahtuvaa päälle- ja poiskyntä vedenpinnan noustessa nopeasti.

Tässä tapauksessa pumppu toimii sitä tehokkaammin, mitä korkeammalle pintakytkin (level sensor) on asetettu.

Manuaalinen käyttö

Manuaalisessa käytössä pumppu on aina kytkettynä päälle.

→ Aseta verkkopistokkeessa oleva kytkin asentoon **ON**

Huomautus:

Kuivakäynti aiheuttaa suuremman kulumisen, älä jätä pumppua manuaalisessa käytössä ilman valvontaa. Sammuta pumppu, jos se käy kuivana, 3 minuutin kuluessa.

Tyhjäksipumppaus (vain SCP 16000)

Tyhjäksipumppauksessa nesteitä voidaan pumpata aina 1 mm:n jäämäkorkeuteen asti.

→ Poista esisuodatin

→ Käännä taitettavat jalat sisään.

→ Aseta käyttötavan valintakytkin asentoon **ON**.

→ Kun nestejäämien taso on alle 10 mm, paina ilmauspainiketta tai käännä pumppun verkkopistokkeen kytkintä useaan kertaan asentoon **ON** ja **OFF**, kunnes pumppu alkaa imeä nestettä.

Käytön lopetus

→ Huuhtele pumppu kirkkaalla vedellä jokaisen käytön jälkeen.

Eryteisesti klooripitoisen veden ja muiden sakkaa jättävien nesteiden pumppauksen jälkeen.

Ohje

Veden lika-ainekset voivat kerrostua pumppuun ja aiheuttaa toimintahäiriöitä.

→ Aseta verkkopistokkeessa oleva kytkin asentoon **OFF**.

→ Vedä virtapistoke irti pistorasiasta.

→ Puhdista esisuodatin puhtaalla vedellä.

Hoito, huolto

Huolto

Laitetta ei tarvitse huoltaa.

Tasokytkin (level sensor) tulee puhdistaa liinalla säännöllisesti (vähintään 2 kuukauden välein) pumppun kunnollisen toiminnan takaamiseksi.

Säilytys

→ Säilytä laitetta paikassa, jonka lämpötila ei laske nollan alapuolelle.

CE-todistus

Vakuutamme, että alla mainitut tuotteet vastaavat suunnittelultaan ja rakenteeltaan sekä valmistustavaltaan EU-direktiivien asianomaisia turvallisuus- ja terveysvaatimuksia. Jos tuotteeseen/tuotteisiin tehdään muutoksia, joista ei ole sovittu kanssamme, tämä vakuutus ei ole enää voimassa.

Tuote: Pumppu
Tyyppi: 1.645-xxx

Yksiselitteiset EU-direktiivit

2006/95/EY
2004/108/EY

Sovelletut harmonisoidut standardit

EN 55014-1: 2006
EN 55014-2: 1997 + A1: 2001
EN 60335-1
EN 60335-2-41
EN 61000-3-2: 2006 + A2: 2009
EN 61000-3-3: 2008
EN 62233: 2008

Allekirjoittaneet toimivat yrityksen johton puolesta ja sen valtuuttamina.

H. Jenner
CEO

S. Reiser
Head of Approbation

Alfred Kärcher GmbH & Co. KG
Alfred-Kärcher-Str. 28 - 40
71364 Winnenden (Germany)
Puh.: +49 7195 14-0
Faksi: +49 7195 14-2212

Erikoisvarusteet

Seuraavassa lueteltujen erikoisvarusteiden kuvat löydät tämän käyttöohjeen sivulta 4.

6.997-346.0	Imuletku metritavarana 1"(25,4mm) 25m	Vakuuminkestävä spiraaliletku leikattavaksi haluttuihin pituuksiin. Kun letkuun laitetaan liittimet ja imusuodatin, sitä voidaan käyttää yksilöllisenä imusarjana.
6.997-347.0	Imuletku metritavarana 3/4"(19mm) 25m	
6.997-353.0	Jalometalliesisuodatin	Irrotettavissa oleva jalometalliesisuodatin lisää uppopumpun käyttövarmuutta ja suojaa pumpun juoksupyörää tukkeutumiselta. Sopii kaikkiin uppopumppuihin, joissa on Level tunnistin.

Häiriöapu

△ **Huomio**

Vaaratilanteiden eliminoimiseksi, vain valtuutettu asiakaspalvelupiste saa korjata koneen ja vaihtaa sen varaosat.

Häiriö	Syy	Korjaus
Pumppu ei käy tai ei pumpppaa	Pumpussa on ilmaa	Paina ilmauspainiketta, tai käännä pumpun verkkopistokkeen kytkintä useaan kertaan asentoon ON ja OFF, kunnes pumppu alkaa imeä nestettä
	Imualue on tukossa	Vedä verkkopistoke irti ja puhdista imualue
	(vain manuaalisessa käytössä) vedenpinta on alle minimitason	Työnnä pumppu, jos mahdollista, syvemmälle pumpattavaan nesteeseen tai SCP 16000:n ollessa kyseessä, menettele, kuten kohdassa Tyhjäksi pumppaus on kuvattu.
Pumppu ei käynnisty tai se pysähtyy äkillisesti käytön aikana	Virransyöttö on katkennut	Tarkasta sulakkeet ja sähköliitännät
	Termostaattisuojakytin on pysäyttänyt pumpun ylikuumemisen vuoksi	Vedä verkkopistoke irti, anna pumpun jäähtyä, puhdista imualue, estä kuivakäynti
	Likakappale on juuttunut imualueelle	Vedä verkkopistoke irti ja puhdista imualue
	(vain automaattikäyttö) pumpattavan nesteen sähkönjohtokyky on liian pieni (esim. tislattun veden), pinnantasokytkin ei toimi.	Vaihda manuaalikäytölle.
	Tasoanturi sammuttaa pumpun	Tarkista pinnantasokytkimen sijainti
Pumppausteho laskee	Imualue on tukossa	Vedä verkkopistoke irti ja puhdista imualue
Pumppausteho on liian pieni	Pumppausteho riippuu pumppauskorkeudesta, letkun läpimittasta ja pituudesta.	Huomioi maksimi pumppauskorkeus, katso teksiset tiedot, valitse tarvittaessa letkulle toinen läpimitta ja toinen pituus.

Kärcher-toimipaikka vastaa mielellään kysymyksiisi ja auttaa mahdollisissa häiriötilanteissa. Osoite, katso takasivua.

Tekniset tiedot

		SCP 16000	SDP 18000
Jännite	V	230 - 240	230 - 240
Virtatyyppi	Hz	50	50
Teho P _{enn}	W	900	1100
Maks. pumppausmäärä	l/h	16000	18000
Maks. paine	MPa (bar)	0,09 (0,9)	0,09 (0,9)
Maks. pumppauskorkeus	m	9	9
Maks. upotussyvyys	m	9	9
Pumpattavien epäpuhtauksien maks. raekoko	mm	5	30
Paino	kg	8,2	8,3
Äänen tehotaso (EN 60704-1)	dB(A)	56	56

Oikeus teknisiin muutoksiin pidätetään!

*Maks. pumppausmäärä lasketaan ilman käytössä olevaa takaiskuventtiiliä.

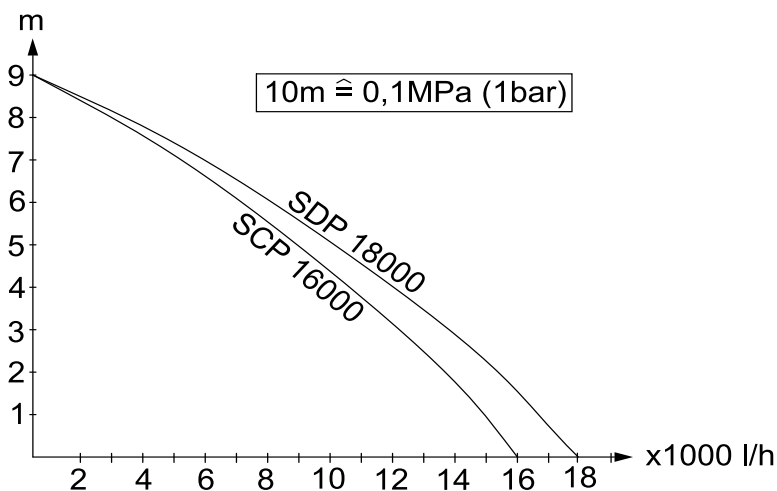

Mahdollinen pumppausmäärä on sitä suurempi,

- mitä pienempi pumppauskorkeus on
- mitä suurempi käytettyjen letkujen halkaisija on
- mitä lyhyemmät käytetyt letkut ovat

Kjære kunde,



Les denne bruksveiledningen før apparatet tas i bruk første gang, og følg anvisningene. Oppbevar denne bruksveiledningen til senere bruk eller for annen eier.

Forskriftsmessig bruk

Dette apparatet er utviklet for privat bruk og er ikke forberedt for kravene som stilles i kommersiell bruk.

Produsenten er ikke ansvarlig for eventuelle skader forårsaket av ikke-tiltenkt eller feil bruk.

Maskinen er hovedsaklig ment for vannpumping ved oversvømmelser, men også for å fylle/tømme beholdere, for å pumpe vann fra brønner og sjakter, så vel som tømning av skip og båter, så lenge det dreier seg om ferskvann.

Tillatte matevæsker:

SCP 16000 (rentvannspumpe)

- Vann med tilsmussing med kornstørrelse inntil 5 mm
- Vann fra svømmebasseng (forutsetter korrekt bruk av tilsetningsmidler)
- Vaskevann

SDP 18000 (smussvannpumpe)

- Vann med tilsmussing med kornstørrelse inntil 30mm
- alle matevæsker som pumpen SCP 16000

Forsiktig

Apparatet er ikke egnet for uavbrutt pumpedrift (f.eks. fast sirkulasjon i en dam) eller som stasjonær installasjon (f.eks. som heveanlegg).

Pumpen må ikke brukes til etsende, lett brennbare eller eksplosive stoffer (som f.eks. bensin, petroleum, nitratgjødsel), fett, olje, saltvann eller avløpsvann fra toalettanlegg og tilslammet vann som har lavere viskositet enn rent vann. Temperatur på væsker som pumpes må ikke være over 35°C.

Miljøvern



Materialet i emballasjen kan resirkuleres. Ikke kast emballasjen i husholdningsavfallet, men lever den inn til resirkulering.



Gamle maskiner inneholder verdifulle materialer som kan resirkuleres. Disse bør leveres inn til gjenvinning. Gamle maskiner skal derfor avhendes i egnete innsamlingsystemer.

Garanti

Vår ansvarlige salgsorganisasjon for det enkelte land har utgitt garantibetingelsene som gjelder i det aktuelle landet. Eventuelle feil på maskinen blir reparert gratis i garantitiden dersom disse kan føres tilbake til material- eller produksjonsfeil. Ved behov for garantireparasjoner, vennligst henvend deg med kjøpskvitteringen til din forhandler eller nærmeste autoriserte kundeservice.

Sikkerhetsanvisninger

Livsfare

Hvis sikkerhetsanvisningene ikke følges, består livsfare grunnet elektrisk strøm!

- Kontroller strømledningen og støpset for skader hver gang høytrykksvaske- ren skal brukes. En skadet strømledning må skiftes ut umiddelbart hos autorisert kundeservice eller autorisert elektriker.
- Alle elektriske tilkoblinger skal gjøres på sted som er sikkert mot oversvømmelse.
- Uegnede skjøteledninger kan være farlige. Ved utendørs bruk må det anvendes skjøteledninger som er godkjent for dette og merket etter gjeldende regler, og som har tilstrekkelig ledningstverrsnitt.

Hvis det brukes skjøteledning må støpset og kobling for denne være sprutesikre.

- Strømkabelen og kabelen for nivåbryteren skal ikke brukes for å transportere eller feste apparatet.
- Trekk i støpselet, ikke i nettkabelen når du skal koble maskinen fra nettet.
- Ikke trekk nettkabelen over skarpe kanter, og ikke klem den fast.
- Den angitte spenningen på typeskiltet må stemme overens med spenningen i stikkkontakten.
- For å unngå farer skal reparasjon og skifte av reservedeler på maskinen kun utføres av autorisert kundeservice.
- Pass på elektriske beskyttelsesinnretninger:

Ved tømning av svømmebasseng, hagedammer og springvann skal senkepumper kun brukes med en overspenningsbryter med en nominell strømfeil på maks. 30 mA. Dersom det befinner seg personer i svømmebassenget eller i hagedammen, skal pumpen ikke benyttes.

Av sikkerhetsgrunner anbefaler vi i utgangspunktet at apparatet drives via en overspenningsbryter (maks. 300 mA). Elektrisk tilkobling skal kun foretas av fagutdannet elektriker. De gjeldende nasjonale regler skal absolutt overholdes!

Dette apparatet er ikke egnet for bruk av personer (inkludert barn) med reduserte fysiske, sensoriske eller sjelelige evner. Det skal heller ikke benyttes dersom brukeren mangler erfaring og/eller kunnskap. Slike personer skal kun bruke apparatet under oppsyn av en ansvarlig person som skal sørge for sikkerheten, eller som kan gi informasjon om bruken. Barn skal holdes under oppsyn ved bruk av apparatet, for å sikre at de ikke leker med det.

Igangsetting

Før pumpen tas i bruk skal sikkerhetsanvisningene ubetinget følges!

Vennligst pass også på at etiketten med "100% Tested" ikke fjernes fra pumpen.

Dersom etiketten fjernes gis det ikke lenger noen garanti for at pumpen er tett.

Beskrivelse av apparatet

- 1 Strømkabel med bryter for automatisk/manuell drift
- 2 Nivåbryter (Level Sensor)
- 3 Forfilter
- 4 Ventilasjonstast
- 5 Bærehåndtak
- 6 Slangekobling 1" (25,4 mm)
- 7 Slangekobling 1 1/4" (31,7 mm)
- 8 Unionmutter
- 9 Kabelstrip

Forberedelse

Figur A

- ➔ Skru slangekoblingen med unionmutter på pumpen
- ➔ Skyv slangen inn på slangekoblingen og fest med egnet slangeklemme

Merk:

Jo større slangediameter og jo kortere suge-slange, desto større er pumpeeffekten.

Figur B

- ➔ Ved arbeider uten forfilter slå ut klappføttene (kun SCP 16000).

Figur C

- ➔ Alt etter tilsmussingsgrad av pumpevæske monter forfilter (f.eks. løv eller plantefibre).

Figur D

- ➔ Ved **automatdrift** still inn nivåbryter på ønsket innkoblingshøyde.

Figur E

- ➔ Dersom den innstillbare koblingshøyden i **automatikkdrift** ikke er tilstrekkelig, klem sammen klemme på nivåbryteren, ta ut nivåbryteren på føringsskinnen og posisjoner den i ønsket koblingshøyde.

Figur 1

- Pumpe settes stabilt på fast grunn i væsken, eller senkes under med forankring i et tau i bærehåndtaket. Sugeområdet må ikke kunne blokkeres helt eller delvis av forurensninger.

Drift

Da pumpen suger på egenhånd må væsknivået være minst 3 cm (SCP 16000) eller 8 cm (SDP 18000).

Dersom væsknivået er mindre enn 4 cm (kun SCP 16000), som beskrevet i kapittel Flat suging.

- Støpsel settes i stikontakten og velg en av driftstypene beskrevet under.

Automatisk drift

Ved automatikkdrift styrer nivåbryteren pumpen. Dersom væsknivået når nivåbryteren vil pumpen starte. Synker væsknivået under nivåbryteren vil pumpen slås av automatisk etter 10-60 sekunder, tilpasset omgivelsesbetingelsene. Tilpasning til nødvendig etterløpstid gjennomføres automatisk av pumpen. Denne instillingen lagres for maks 24 timer eller til støpselet trekkes ut. Dersom støpselet trekkes ut før 24 timer er utløp, eller når de 24 timene er utløpt, setter pumpen etterløpstiden automatisk tilbake til utgangsverdien på 10 sekunder. Optimalisering av etterløpstiden forhindrer hyppig inn- og utkobling av pumpen ved raskt stigende vannnivå. I så fall arbeider pumpen også mer effektivt desto høyere nivåbryteren (Level Sensor) er plassert.

Manuell drift

Ved manuell drift er pumpen hele tiden på.

- Sett bryteren på støpselet til posisjon **ON**

Merk:

Tørrkjøring gir økt slitasje, pumpen må være under konstant oppsyn ved manuell drift. Ved tørrkjøring må pumpen slås av innen 3 minutter.

Flat-suging (kun SCP 16000)

Ved flat-suging kan væsker suges opp til en restdybde på 1 mm.

- Ta av forfilter
- Slå inn foldebena
- Sett bryteren for driftstype til posisjon **ON**.
- Ved restvæsker med dybde mindre enn 10 mm, trykk på ventilasjonstasten, eller slå på og av pumpen på støpselet, til det suges væske

Etter bruk

- Pumpe skylles med rent vann etter hver bruk. Spesielt etter pumping av klorholdig vann eller andre væsker som etterlater utfall.

Bemerk

Smuss kan avlagre seg og føre til funksjonsfeil.

- Sett bryteren på støpselet til posisjon **OFF**.
- Trekk ut støpselet fra stikkontakten.
- Rengjør forfilteret med rent vann.

Pleie, vedlikehold

Vedlikehold

Høytrykksvaskeren er vedlikeholdsfri.

For å sikre pålitelig kobling av pumpen bør nivåbryteren (Level Sensor) rengjøres regelmessig (minst hver 2. måned) med en klut.

Lagring

- Lagre apparatet på et frostfritt sted.

CE-erklæring

Vi erklærer hermed at maskinen angitt nedenfor oppfyller de grunnleggende sikkerhets- og helsekravene i de relevante EF-direktivene, med hensyn til både design, konstruksjon og type markedsført av oss. Ved endringer på maskinen som er utført uten vårt samtykke, mister denne erklæringen sin gyldighet.

Produkt: Pumpe
Type: 1.645-xxx

Relevante EU-direktiver

2006/95/EF

2004/108/EF

Anvendte overensstemmende normer

EN 55014-1: 2006

EN 55014-2: 1997 + A1: 2001

EN 60335-1

EN 60335-2-41

EN 61000-3-2: 2006 + A2: 2009

EN 61000-3-3: 2008

EN 62233: 2008

De undertegnede handler på oppdrag fra, og med fullmakt fra selskapsledelsen.

H. Jenner

CEO

S. Reiser

Head of Approbation

Alfred Kärcher GmbH & Co. KG

Alfred-Kärcher-Str. 28 - 40

71364 Winnenden (Germany)

Tlf: +49 7195 14-0

Faks: +49 7195 14-2212

Tilleggsutstyr

Figurene til det etterfølgende spesialtilbehøret finner du på side 4 i denne bruksanvisningen.

6.997-346.0	Sugeslange meterware 1"(25,4mm) 25m	Vakuumfast for tilkapping av individuelle sugeslan- ger. Kombiniert med tilkoblingsstykker og sugefil- ter, kan brukes som individuelt sugeutstyr.
6.997-347.0	Sugeslange meterware 3/4"(19mm) 25m	
6.997-353.0	Edelstål forfilter	Avtagbar edelstål forfilter øker funksjonssikkerhe- ten til dykkpumpen og beskytter pumpens løpe- hjul mot tilstopping. Passende for alle dykkpumper med Level Sensor.

Feilretting

⚠ Forsiktig

For å unngå farer skal reparasjon og skifte av reservedeler på maskinen kun utføres av autorisert kundeservice.

Feil	Arsak	Retting
Pumpe går ikke eller mater ikke	Luft i pumpen	Trykk på ventilasjonstasten, eller slå på og av pumpen flere ganger ved å trykke på bryteren på støpselet til det suges væske
	Innsugingsområde tilstoppet	Trekk ut støpselet og rengjør innsugingsområdet
	(kun ved manuell drift) Vannspeil under laveste vannivå	Pumpen settes om mulig dypere i væsken, eller ved SCp 16000 gå frem som angitt i kapittelet Flat-suging.
Pumpen starter ikke eller stopper plutselig under drift	Avbrutt strømforsyning	Kontroller sikringer og elektriske tilkoblinger
	Termobryteren har slått av pumpen på grunn av overopphetning.	Trekk ut støpselet, la pumpen kjøle seg av, rengjør innsugingsområdet, unngå tørrkjøring
	Smusspartikler inneklemt i innsugingsområdet	Trekk ut støpselet og rengjør innsugingsområdet
	(kun automatdrift) elektrisk ledningsevne for pumpevæsken for lav (f.eks. destillert vann), Level Sensor kobler ikke.	Skift til manuell drift.
	Level Sensor stopper pumpen	Kontroller posisjon av nivåbryteren
Mateeffekten avtar	Innsugingsområde tilstoppet	Trekk ut støpselet og rengjør innsugingsområdet
Mateeffekt for liten	Pumppeffekt av pumpen er avhengig av pumpehøyde, slangediameter og slangelengde.	Ta hensyn til maks. pumehøyde, se Tekniske data, endre eventuelt slangediameter eller velg annen slangelengde.

Våre Kärcher-avdelinger hjelper deg gjerne ved feil eller om du har spørsmål. Se baksiden for adressen.

Tekniske data

		SCP 16000	SDP 18000
Spenning	V	230 - 240	230 - 240
Strømtype	Hz	50	50
Effekt P _{nom}	W	900	1100
Maks. matemengde	l/h	16000	18000
Maks. trykk	MPa (bar)	0,09 (0,9)	0,09 (0,9)
Maks. matehøyde	m	9	9
Maks. neddykkingsdybde	m	9	9
Maks. kornstørrelse av smusspartikler i væsken	mm	5	30
Vekt	kg	8,2	8,3
Støynivå (EN 60704-1)	dB(A)	56	56

Det tas forbehold om tekniske endringer!

*Maks. matemengde følger av målinger uten innsatt tilbakeslagsventil.

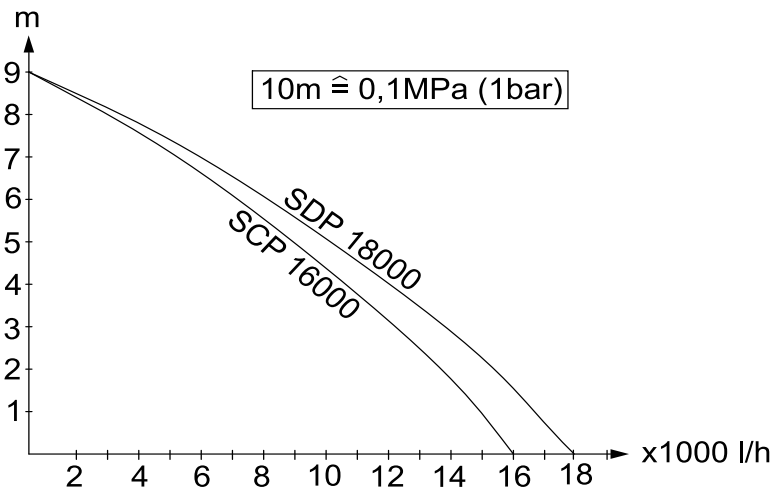

Mulig pumpevolum er desto større:

- deso lavere pumpehøyden er
- deso større diameter er på de anvendte slangene
- deso kortere de anvendte slangene er

Kære kunde



Læs denne brugsanvisning før første gangs brug af apparater og følg anvisningerne. Gem brugsanvisningen til senere brug eller til senere ejere.

Bestemmelsesmæssig anvendelse

Denne maskine blev udviklet til privat brug og er ikke beregnet til erhvervmæssig brug.

Producenten garanterer ikke for eventuelle skader som blev forårsaget af ikke bestemmelsesmæssigt brug eller ukorrekt betjening af apparatet.

Maskinen er primært beregnet til dræning ved oversvømmelse, men også til om- og udpumpning af beholder, til udtagelse af vand fra brønde og skakter, som også til dræning af både og lystbåde, såfremt det handler sig om ferskvand.

Godkendte transportvæsker:

SCP 16000 (klarvandspumpe)

- Vand med en tilsmudsningsgrad op til korntørrelse 5mm
- Svømmehalsvand (bestemmelsesmæssig dosering af additiver forudsat)
- Sæbevand

SDP 18000 (snavs vandpumpe)

- Vand med en tilsmudsningsgrad op til korntørrelse 30mm
- alle transportvæsker af pumpe SCP 16000

⚠ OBS

Maskinen er ikke beregnet til permanent pumpefunktion (f.eks. til permanent cirkulation i dammen) eller til stationær installation (f.eks. løfteanlæg, springvandspumpe).

Der må ikke transporteres ætsende, let brændbare eller eksplosive stoffer (f.eks. benzin, petroleum, nitrofortyndingsvæske), fedtstoffer, olie, saltvand og kloakvand fra toiletanlæg som også tilslammet vand der ikke flyder. Temperaturen af de transporterede væsker må ikke overstige 35°C.

Miljøbeskyttelse



Emballagen kan genbruges. Smid ikke emballagen ud sammen med det almindelige husholdningsaffald, men aflever den til genbrug.



Udtjente apparater indeholder værdifulde materialer, der kan og bør afleveres til genbrug. Aflever derfor udtjente apparater på en genbrugsstation eller lignende.

Garanti

I de enkelte lande gælder de af vore forhandlere fastlagte garantibetingelser. Eventuelle fejl på apparatet afhjælpes gratis inden for garantien, såfremt fejlen kan tilskrives en materiale- eller produktionsfejl. Hvis De ønsker at gøre garantien gældende, bedes De henvende Dem til Deres forhandler eller nærmeste kundeservice medbringende kvittering for købet.

Sikkerhedsanvisninger

⚠ Livsfare

Hvis sikkerhedsanvisningerne sættes til siden, er der livs fare på grund af el-strøm!

- Kontroller altid tilslutningsledningen og netstikket for skader, før højtryksrensingen tages i brug. En beskadiget tilslutningsledning skal udskiftes af en autoriseret kundeserviceafdeling/el-installatør med det samme.
- Alle el-stikforbindelser skal anbringes i områder der ikke kan overskyldes.
- Uegnede forlængerledninger kan være farlige. Benyt udelukkende hertil godkendte og mærkede forlængerledninger med et tilstrækkeligt stort ledningstværsnit ved udendørs brug. Den anvendte forlængerlednings stik og tilkobling skal være vandtæt.
- Tilslutningskablet og niveauelektroden skal ikke bruges til at transportere eller fastgøre maskinen.
- Træk i stikken og ikke i ledningen for at fjerne apparatet fra strømforsyningen.

- Træk tilslutningskablet ikke over skarpe kanter og sørg for at kablet ikke klemmes ind.
- Den angivne spænding på typeskiltet skal stemme overens med strømforsyningens spænding.
- For at undgå truende farer, må reparationer og udskiftning af reservedele på maskinen kun gennemføres af en godkendt kundeservice.

- **Bemærk el-beskyttelsesindretninger:** Ved udpumpning af svømmebassiner, damme og springvand må dykpumper kun anvendes over en fejlstrøm-beskyttelseskontakt med en nominal fejlstrøm på max. 30mA. Hvis der er personer i svømmebassinet eller dammen må pumpen ikke anvendes.

Af sikkerhedsgrunde anbefaler vi principielt at maskinen anvendes over en fejlstrøm-beskyttelseskontakt (max. 30mA).

El-tilslutningen af maskinen må kun gennemføres af en el-installatør. De nationale bestemmelser skal overholdes! Dette apparat er ikke beregnet til brug af personer (inklusive børn) med indskrænkede fysiske, sensoriske eller åndelige evner eller som ikke har erfaringer med brugen og/eller kendskab til brugen, med mindre de er under opsyn af en person som er ansvarligt for deres sikkerhed eller blev anvist i brugen af apparatet. Børn skal være under opsyn for at sørge for, at de ikke leger med apparatet.

Ibrugtagning

Før pumpen tages i brug, skal sikkerhedsanvisningerne overholdes!

Tag venligst stadig højde for at klistermærket „100% Testet“ under ingen omstændighed må fjernes fra pumpen. Efter fjernelsen af klistermærket gives der ikke længere garanti for pumpens tæthed.

Beskrivelse af apparat

- 1 Nettilslutningskabel med kontakt til automatisk / manuel drift
- 2 Niveaufbryder (level sensor)
- 3 Forfilter
- 4 Ventilationstast
- 5 Bæregreb
- 6 Slangetilslutning "1" (25,4mm)
- 7 Slangetilslutning 1 1/4" (31,7mm)
- 8 Omløbermøtrik
- 9 Kabelbinder

Forberedelse

Figur A

- ➔ Skru slangetilslutningen med omløbermøtrikken på pumpen
- ➔ Skub slangen på slangetilslutningen og fastgør den med en egnet slangebøjle

Bemærk:

Jo større slangens diameter er og jo kortere slangens længde er, desto større er transportkapaciteten.

Figur B

- ➔ Ved arbejder uden forfilter, skal klappfodderne foldes ud (kun SCP 16000).

Figur C

- ➔ Afhængig af transportvæskens tilsmudsningsgrad, monter forfilter (f.eks. løv eller plantefiber).

Figur D

- ➔ I **automatikdrift** stilles niveauelementet til den ønskede tændingshøjde.

Figur E

- ➔ Hvis den justerbare tændingshøjde i **automatikdrift** ikke er tilstrækkelig, tryk klemmen ved niveauelementet sammen, tag niveauelementet ud ad styringsskinne og placer den i den ønskede tændingshøjde.

Figur F

- ➔ Opstil pumpen sikkert i transportvæsken eller dyk den ind igennem et tov som er fastgjort på grebet. Indsugningsområdet må ikke helt eller delvis blokeres af forureninger.

Drift

For at pumpen selvstændigt kan suge, skal væskestanden være mindst 3 cm (SCP 16000), hhv. 8 cm (SDP 18000).

Hvis væskestanden er ringere end 4cm (kun SCP 16000), gå frem som beskrevet i kapitel "Fladsugning".

→ Sæt netstikket i stikdåsen og vælg en af de driftsmåder som beskrives herefter.

Automatisk drift

I automatisk drift styrer niveaueafbryderen pumpningen. Hvis væskestanden når niveaueafbryderen starter pumpen. Hvis væskestanden synker under niveaueafbryderen, afbrydes pumpen automatisk efter 10-60 sekunder, tilpasset til omgivelsesforholdene. Tilpasningen til den nødvendige efterløbstid gennemfører pumpen automatisk. Denne indstilling gemmes max. 24 timer, hhv. indtil netstikket trækkes ud. Hvis netstikket trækkes inden 24 timer er afsluttet eller hvis 24 timer er over, sætter pumpen efterløbstiden automatisk tilbage til standardværdien på 10 sekunder. Optimeringen af efterløbstiden forhindrer en hurtig ind- og udkobling af pumpen ved hurtig stigende vandhøjde. Jo højere niveaueafbryderen (level sensor) placeres, desto mere effektiv arbejder pumpen i dette tilfælde.

Manuel drift

I manuel drift er pumpen altid tændt.

→ Stil kontakten på netstikket til position ON

Bemærk:

Tørkørsel fører til forøget slidtage, i manuel drift må pumpen ikke køre uden opsyn. Ved tørkørsel skal pumpen afbrydes indenfor 3 minutter.

Fladsugning (kun SCP 16000)

I fladsugningsdrift kan væsker opsuges op til en resterende højde på 1 mm.

→ Fjern forfilteret

→ Fold klappødderne sammen

→ Stil kontakten til driftsmåde på position ON.

→ Ved resterende væsker med en højde på mindre end 10 mm skal ventilations-tasten trykkes, eller pumpens netstik trækkes ud og sættes ind flere gange indtil væske opsuges.

Efter brug

→ Efter hver brug skal pumpen skylles med klart vand.

Især efter transporten af klorholdigt vand eller andre væsker, som efterlader rester.

OBS

Tilsmudsninger kann danne aflejringer og føre til funktionsfejl.

→ Stil kontakten på netstikket til position OFF.

→ Træk netstikket ud af stikkontakten.

→ Rens forfilteret med klart vand.

Pleje, vedligeholdelse

Vedligeholdelse

Højtryksrensere er vedligeholdelsesfri. Til garanti for en pålidelig kobling af pumpen, bør niveaueafbryderen (level sensor) regelmæssigt (mindst hver 2. måned) renses med en klud.

Opbevaring

→ Maskinen opbevares et frostfrit sted.

Overensstemmelseserklæring

Hermed erklærer vi, at den nedenfor nævnte maskine i design og konstruktion og i den af os i handlen bragte udgave overholder de gældende grundlæggende sikkerheds- og sundhedskrav i EF-direktiverne. Ved ændringer af maskinen, der foretages uden forudgående aftale med os, mister denne erklæring sin gyldighed.

Produkt: Pumpe
Type: 1.645-xxx

Gældende EF-direktiver

2006/95/EF

2004/108/EF

Anvendte harmoniserede standarder

EN 55014-1: 2006

EN 55014-2: 1997 + A1: 2001

EN 60335-1

EN 60335-2-41

EN 61000-3-2: 2006 + A2: 2009

EN 61000-3-3: 2008

EN 62233: 2008

Undertegnede agerer på vegne af og med fuldmagt fra ledelsen.



H. Jenner

CEO



S. Reiser

Head of Approbation

Alfred Kärcher GmbH & Co. KG

Alfred-Kärcher-Str. 28 - 40

71364 Winnenden (Germany)

Tlf.: +49 7195 14-0

Fax: +49 7195 14-2212

Ekstratilbehør

Figurerne til det efterfølgende listede ekstratilbehør findes på side 4 i denne vejledning.

6.997-346.0	Sugeslange meter- vare 1"(25,4mm) 25m	Vakuumfast spiralslange til tilskæring af individuelle slangelængder. Kan anvendes som individuelt su- gesæt, hvis den kombineres med tilkoblingsstykker og sugefilter.
6.997-347.0	Sugeslange meter- vare 3/4"(19mm) 25m	
6.997-353.0	Forfilter af rustfrit stål	Det aftagelige forfilter af rustfrit stål forøger dykke- pumpens funktionssikkerhed og beskytter pum- pens løbehjul imod tilstopning. Passende til alle dykkepumper med level-sensor.

Hjælp ved fejl

△ OBS

For at undgå truende farer, må reparationer og udskiftning af reservedele på maskinen kun gennemføres af en godkendt kundeservice.

Fejl	Årsag	Afhjælpning
Pumpen kører men transporterer ikke	Luft i pumpen	Tryk ventilationstasten eller tænd/sluk pumpen flere gange ved at trykke kontakten på netstikket indtil væske suges op.
	Indsugningsområdet tilstoppet	Træk stikket og rengør indsugningsområdet
	(kun ved manuel drift) vandspejl under minimum vandstand	Dyk pumpen dybere ind i transportvæsken eller gå frem hos SCP 16000 som forklaret i kapitel "Fladsugning".
Pumpen starter ikke eller standser pludseligt under driften	Strømforsyningen afbrudt	Kontroller sikringer og el-forbindelser
	Termokontakten har afbrudt pumpen på grund af overophedning	Træk stikket, pumpen skal køles ned, rengør indsugningsområdet, tørkørsel skal forhindres
	Snavspartikler sidder fast i indsugningsområdet	Træk stikket og rengør indsugningsområdet
	(kun automatisk drift) elektrisk ledeevne af transportvæsken for ringe (f.eks. destilleret vand), level sensor skifter ikke.	Skift til manuel drift.
	Level sensor standser pumpen	Kontroller niveauelementets position
Transportkapaciteten reduceres	Indsugningsområdet tilstoppet	Træk stikket og rengør indsugningsområdet
Transportkapacitet for lav	Pumpens transportkapacitet er afhængigt af transporthøjden, slangens diameter og slangens længde	Tag højde for den max. transporthøjde, se tekniske data, vælg evt. en anden diameter eller en anden længde til slangen

Vores Kärcher-afdeling hjælper gerne, hvis De har spørgsmål, eller der er fejl på støvsugeren. Se adressen på bagsiden.

Tekniske data

		SCP 16000	SDP 18000
Spænding	V	230 - 240	230 - 240
Strømtype	Hz	50	50
Ydelse P _{nom.}	W	900	1100
Max. transportkapacitet	l/h	16000	18000
Max. tryk	MPa (bar)	0,09 (0,9)	0,09 (0,9)
Max. transporthøjde	m	9	9
Max. dykdybde	m	9	9
Max. kornstørrelse af transporterbare snavspartikler	mm	5	30
Vægt	kg	8,2	8,3
Lydydelsesniveau (EN 60704-1)	dB(A)	56	56

Forbehold for tekniske ændringer!

*Den max. transportmængde er et resultat af målingen uden isat kontraventil.

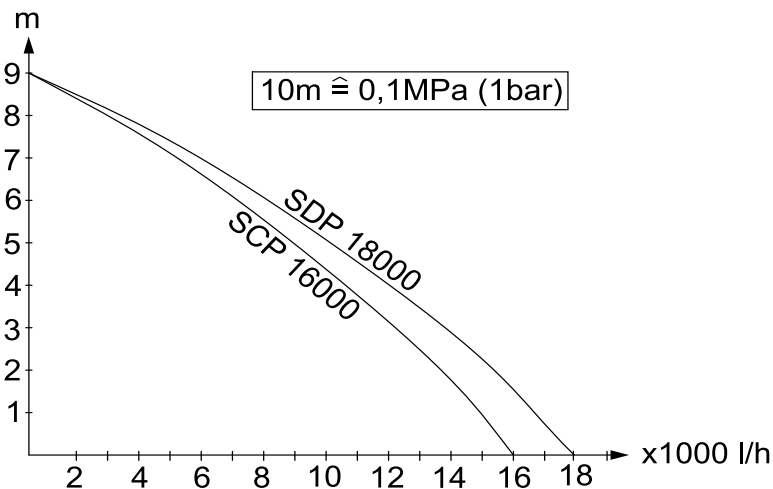

Den mulige transportkapacitet er større:

- jo lavere transporthøjden er
- jo større diameteren af de brugte slanger er
- desto kortere de brugte slanger er

Väga austatud klient,



enne seadme esmakordset kasutamist tuleb lugeda

käesolevat kasutusjuhendit ja toimida selle kohaselt. Juhend tuleb hilisemaks kasutamiseks või järgmise omaniku tarvis alles hoida.

Sihipärane kasutamine

See seade töötati välja erakasutuseks ega ole ette nähtud professionaalse kasutamise jaoks kaasnevaks koormuseks. Tootja ei vastuta võimalike kahjude eest, mis on tingitud seadme mittesihipärasest kasutamisest või valest käitamisest. Seade on eelkõige mõeldud eelkõige veeärastuseks üleujutuste korral, aga ka mahutitest vee ümber- või väljapumpamiseks, vee pumpamiseks kaevudest ja šahtidest ning paatide ja jahtide tühendamiseks veest, eeldusel, et tegemist on mageveega.

Lubatud on pumbata:

SCP 16000 (puhta vee pump)

- vesi määrdumiskraadiga kuni tera suuruseni 5 mm
- ujulavesi (eeldusel, et lisaineid doseeritakse sihipäraselt)
- puhastusvahendi lahus

SDP 18000 (musta vee pump)

- Vesi määrdumiskraadiga kuni tera suuruseni 30mm
- kõik pumbale SCP 16000 lubatud vedelikud

△ NB!

Seade ei sobi katkematuks pumpamiseks (nt tiigis püsiva ringluse režiimil) või statsionaarseks paigaldamiseks (nt tõsteseade).

Pumbata ei tohi sööbivaid, kergestisüttivaid või plahvatusohtlikke aineid (nt bensiin, petrooleum, nitrolahused), rasvu, õlisid, soolvett ja tualettruumide heitvett ning mudast vett, mille voolavus on väike.

Pumbatava vedeliku temperatuur ei tohi ületada 35°C.

Keskkonnakaitse



Pakendmaterjalid on taaskasutatavad. Palun ärge visake pakendeid majapidamisprahi hulka, vaid suunake need taaskasutusse.



Vanad seadmed sisaldavad taaskasutatavaid materjale, mis tuleks suunata taaskasutusse.

Palun likvideerige vanad seadmed seetõttu vastavate kogumissüsteemide kaudu

Garantii

Igas riigis kehtivad meie volitatud müügiesindaja antud garantiitingimused. Seadmel esinevad rikked kõrvaldame garantiiajal tasuta, kui põhjuseks on materjali- või valmistusviga. Garantiijuhtumi korral palume pöörduda müüja või lähima volitatud klienditeenistuse poole, esitades ostu tõendava dokumendi.

Ohutusalsed märkused

△ Eluohulik

Ohutusnõuete mittejärgimise korral elektrivoolust lähtuv oht elule!

- Enne igakordset kasutamist tuleb kontrollida, et võrgupistikuga toitejuhe oleks kahjustusteta. Kahjustatud toitejuhe lasta viivitamatult volitatud hooldustöökoolal/elektrikul välja vahetada.
- Kõik elektrühendused tuleb paigaldada alasse, mis on kaitstud üleujutuse eest.
- Ebasobivad pikendusjuhtmed võivad olla ohtlikud. Välistingimustes võib kasutada ainult väljas kasutamiseks lubatud ja vastavalt tähistatud piisava ristlõikepinnaga pikendusjuhtmeid. Kasutatava pikendusjuhtme pistik ja ühendus peavad olema veepritsmete suhtes kaitstud.
- Ärge kasutage toitekaablit ja tasemelüliti kaablit seadme transportimiseks või kinnitamiseks.

- Seadme eemaldamiseks vooluvõrgust ärge tõmmake mitte ühenduskaablist, vaid pistikust.
- Ärge tõmmake võrgukaablit üle teravate servade ning vältige selle muljumist.
- Tüübisildil märgitud pinge peab vastama vooluahela pingele.
- Et vältida ohtlikke olukordi, tohib remonttöid ja varuosade paigaldamist teostada ainult volitatud klienditeenindus.
- Järgige elektrilisi kaitseseadiseid:
 - Ujumisbasseine, aiatiike ja purskaevusid tühjaks pumbates tohib sukelpumpasid käitada ainult rikkevoolu kaitselülitiga, mille nominaalrikkevool on maks. 30mA. Kui ujumisbasseinis või aiatiigis on inimesi, ei tohi pumpa kasutada.
 - Ohutuskaalutlustel soovime põhimõtteliselt kasutada seadet rikkevoolu kaitselülitiga (maks. 30mA). Elektriühenduse tohib teostada ainult väljaõppinud elektrik. Seejuures tuleb järgida riigis kehtivaid määrusi!
 - Masinat ei tohi kasutada isikud (sh lapsed), kelle füüsilised, sensoorsed või vaimsed võimed on piiratud või kellel puuduvad vajalikud kogemused ja/või teadmised, v.a. mõne nende turvlisuse eest vastutava isiku järelevalve all või juhul, kui see isik on neid masina kasutamise osas juhendanud. Laste üle peab olema järelevalve tagamaks, et nad masinaga ei mängi.

Kasutuselevõtt

Enne pumba kasutuselevõttu tuleb kindlasti järgida ohutusnõudeid!

Palun pidage sellele lisaks meeles, et kleebist „100% Tested“ ei tohi pumbalt mingil juhul eemaldada. Pärast kleebise eemaldamist kaotab pumba tiheduse garantii kehtivuse.

Seadme osad

- 1 Lülitiga toitekaabel automaat- / manuaalrežiimi jaoks
- 2 Tasemelüliti (Level Sensor)
- 3 Eelfilter
- 4 Ventilatsiooniklahv
- 5 Kandekäepide
- 6 Vooliku ühendus 1" (25,4mm)
- 7 Vooliku ühendus 1 1/4" (31,7mm)
- 8 Kübarmutter
- 9 Kablisiside

Ettevalmistus

Joonis A

→ Kravige umbmutriga voolikuühendus pumbale.

→ Lükake voolik vooliku ühendusele ja kinnitage sobiva voolikumansetiga

Märkus:

Mida suurem on vooliku läbimõõt ja mida lühem vooliku pikkus, seda suurem on pumba võimsus.

Joonis B

→ Töötades ilma eelfiltrita tuleb kokkupandavad jalad välja tõmmata (ainult SCP 16000).

Joonis C

→ Olenevalt pumbatava vedeliku määrdumisest paigaldage eelfilter (nt lehed või taimekiud).

Joonis D

→ Seadke **automaatrežiimil** töötades tasemelüliti soovitud sisselülituskõrgusele.

Joonis E

→ Kui reguleeritavast lülituskõrgusest **automaatrežiimis** ei piisa, tuleb tasemelüliti klamber kokku suruda, tasemelüliti juhtsiinist välja võtta ja soovitud lülituskõrgusele seada.

Joonis F

→ Asetage pump kindlalt pumbatavasse vedelikku või sukeldage see vedelikku kandesanga külge kinnitatud köie abil. Mustus ei tohi imiala täielikult ega osaliselt blokeerida.

Käitamine

Et pump imeks automaatselt, peab vedeliku tase olema vähemalt 3 cm (SCP 16000) või 8 cm (SDP 18000).

Kui vedeliku tase on väiksem kui 4cm (ainult SCP 16000), toimige nagu kirjeldatud lameimemist käsitlevas peatükis.

→ Ühendage võrgupistik pistikupessa ja valige mõni alljärgnevalt kirjeldatud töörežiimidest.

Automaatrežiim

Automaatrežiimil juhib tasemelüliti pumpamist. Pump käivitub, kui vedelikutase jõuab tasemelülitini. Kui vedeliku tase langeb tasemelülitist allapoole, lülitub pump 10-60 sekundi pärast, olenevalt keskkonnaningimustest, automaatselt välja. Kohandamise vajalikule järelvooluajale viib pump automaatselt läbi. See seadistus jääb salvestatukuks maksimaalselt 24 tunniks või toitepistiku väljatõmbamiseni. Kui toitepistik tõmmatakse välja enne 24 tunni möödumist või kui 24 tundi on möödas, seab pump järelvooluaja automaatselt 10-sekundilisele lähteväärtusele.

Järelvooluaja optimeerimine hoiab ära pumba sagedase sisse- ja väljalülitamise kiiresti tõusva veepeegli korral. Sel juhul töötab pump sesda tõhusamalt, mida kõrgemale on paigaldatud tasemelüliti (Level Sensor).

Manuaalne kasutus

Manuaalse kasutuse korral on pump pidevalt sisse lülitatud.

→ Seadke võrgupistikul olev lüliti asendisse **ON**

Märkus:

Kuivalt töötamine põhjustab kiiremat kulumist. Ärge jätke käsirežiimil töötavat pumba järelvalveta. Kuivalt töötav pump tuleb 3 minuti jooksul välja lülitada.

Lameimu (ainult mudel SCP 16000)

Lameimu kasutades saab imeda vedelikke kuni vedeliku tasemeni 1 mm.

- Eelfiltri eemaldamine
- Pange kokkupandavad jalad kinni
- Seadke töörežiimi lüliti asendisse **ON**.
- Kui järelejäänud vedeliku kõrgus on alla 10 mm, vajutage ventilatsiooniklahvi või lülitage pump võrgupistikul olevast lülitist mitu korda sisse-välja, kuni kogu vedelik on otsas.

Töö lõpetamine

- Loputage pumba pärast iga kasutamist puhta veega.
Eriti pärast kloori sisaldava vee või muude setteid jätvate vedelike pumpamist.

Märkus

Mustus võib ladestuda ja põhjustada häireid seadme töös.

- Seadke võrgupistikul olev lüliti asendisse **OFF**.
- Tõmmake võrgupistik seinakontaktist välja.
- Peske eelfiltrit puhta veega.

Hooldus

Tehnohooldus

Seade on hooldusvaba.

Et tagada pumba usaldusväärne lülitamine, tuleks tasemelülitit (Level Sensor) regulaarselt (vähemalt iga 2 kuu tagant) lapiga puhastada.

Hoiulepanek

- Hoidke seadet kohas, kus pole jäätumisohtu.

CE-vastavusdeklaratsioon

Käesolevaga kinnitame, et allpool kirjeldatud seade vastab meie poolt turule toodud mudelina oma kontseptsioonilt ja konstruktsioonilt EÜ direktiivide asjakohastele põhilistele ohutus- ja tervisekaitseõetetele. Meiega kooskõlastamata muudatuste tegemise korral seadme juures kaotab käesolev deklaratsioon kehtivuse.

Toode: Pump
Tüüp: 1.645-xxx

Asjakohased EÜ direktiivid:

2006/95/EÜ

2004/108/EÜ

Kohaldatud ühtlustatud standardid:

EN 55014–1: 2006

EN 55014–2: 1997 + A1: 2001

EN 60335–1

EN 60335–2–41

EN 61000–3–2: 2006 + A2: 2009

EN 61000–3–3: 2008

EN 62233: 2008

Allakirjutanud toimivad juhatuse korraldusel ja volitusel.



H. Jenner

CEO



S. Reiser

Head of Approbation

Alfred Kärcher GmbH & Co. KG

Alfred-Kärcher-Str. 28 - 40

71364 Winnenden (Germany)

Tel: +49 7195 14-0

Faks: +49 7195 14-2212

Erivarustus

Alljärgnevalt loetletud lisavarustuse joonised leiata selle kasutusjuhendi leheküljelt 4.

6.997-346.0	Imivoolik meetrikaup 1"(25,4 mm) 25 m	Vaakumikindel spiraalvoolik sobiva pikkusega voolikute lõikamiseks. Kombineeritult ühendusdetailide ja imifiltriga võib kasutada individuaalse imigarnituurina.
6.997-347.0	Imivoolik meetrikaup 3/4"(19 mm) 25 m	
6.997-353.0	Roostevabast terasest eelfilter	Äravõetav roostevabast terasest eelfilter suurendab sukelpumba töökindlust ja kaitseb pumba rootorit ummistumise eest. Sobib kõigile tasemesensoriga sukelpumpadele.

Abi härete korral

⚠ NB!

Et vältida ohtlikke olukordi, tohib remonttöid ja varuosade paigaldamist teostada ainult volitatud klienditeenindus.

Rike	Põhjus	Kõrvaldamine
Pump töötab, aga ei pumpa	Pumbas on õhku	Vajutage ventilatsiooniklahvi või lülitage pump võrgupistikul olevast lülitist mitu korda sisse ja välja, kuni kogu vedelik on otsas.
	Imiala ummistunud	Tõmmake toitepistik välja ja puhastage imiala
	(ainult manuaalrežiimi puhul) veetase liiga madal	Laske pump võimaluse korral sügavamale vedelikku või toimige nagu kirjeldatud mudeli SCP 16000 puhul peatükis "Lameimu".
Pump ei käivitu või jääb töö käigus ootamatult seisma	Vooluvarustus katkenud	Kontrollige kaitsmeid ja elektriühendusi
	Termostaat lülitas pumba ülekuumenemise tõttu välja	Tõmmake toitepistik välja, laske pumbal jahtuda, puhastage imiala, vältige kuivalt töötamist
	Mustuse osakesed on imialasse kiilunud	Tõmmake toitepistik välja ja puhastage imiala
	(ainult automaatrežiim) Pumbatava vedeliku elektrijuhtivus liiga väike (nt destilleeritud vesi)), tasemesensor ei lülitu	Vahetage manuaalrežiimile.
	Tasemesensor peatab pumba	Kontrollige tasemelüliti asendit
Pumpamisvõimsus langeb	Imiala ummistunud	Tõmmake toitepistik välja ja puhastage imiala
Pumpamisvõimsus on liiga väike	Pumba võimsus sõltub vedeliku pumpamise kõrgusest, vooliku läbimõõdust ja pikkusest	Ärge ületage maks. pumpamiskõrgust, vt tehnilistest andmetest, vajadusel valige teistsugune vooliku läbimõõt või erinev vooliku pikkus

Küsimuste ja rikete korral aitab teid Kärcher'i filiaal. Aadressi vt tagaküljelt.

Tehnilised andmed

		SCP 16000	SDP 18000
Pinge	V	230 - 240	230 - 240
Voolu liik	Hz	50	50
Võimsus P_{nimi}	W	900	1100
Maks. pumpamiskogus	l/h	16000	18000
Maks. rõhk	MPa (bar)	0,09 (0,9)	0,09 (0,9)
Maks. pumpamiskõrgus	m	9	9
Maks. sukelsügavus	m	9	9
Pumbatavate mustusosakeste maks. suurus	mm	5	30
Kaal	kg	8,2	8,3
Helivõimsuse tase (EN 60704-1)	dB(A)	56	56

Tehniliste muudatuste õigused reserveeritud!

*Maks. pumbatav kogus tuleneb mõõtmisest ilma paigaldatud tagasilöögiklapita.

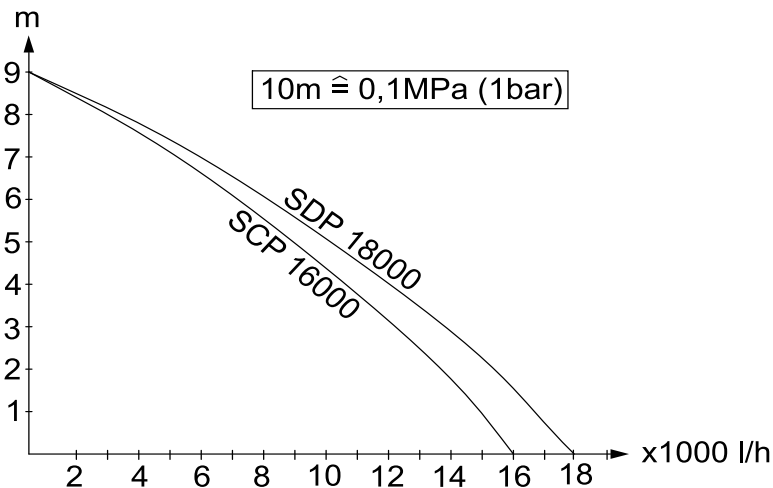

Võimalik pumbatav vedelikuhulk on seda suurem,

- mida väiksemad on tõstekõrgused
- mida suurem on kasutatud voolikute läbimõõt
- mida lühemad on kasutatud voolikud

Godājamais klient,



Pirms uzsākt aparāta lietošanu, izlasiet šo

lietošanas instrukciju un rīkojieties atbilstoši tajā teiktajam. Saglabājiet darbības instrukciju vēlākai izmantošanai vai nodošanai nākošajam īpašniekam.

Noteikumiem atbilstoša lietošana

Šis aparāts tika izstrādāts privātai lietošanai un nav paredzēts profesionālās lietošanas prasībām.

Ražotājs neatbild par iespējamiem bojājumiem, kas radušies netabilstošas izmantošanas vai nepareizas lietošanas rezultātā.

Ierīce pamatā ir domāta plūdu likvidēšanai, arī tvertņu satura pārsūkņēšanai un izsūkņēšanai, ūdens ņemšanai no akām un šahtām, kā arī laivu un jahtu atūdeņošanai, ja vien tas ir saldūdens.

Pieļaujамie šķidrumi:

SCP 16000 (tīrā ūdens sūkņis)

- Ūdens ar piesārņojumu līmeni līdz 5mm lielām daļiņām
- Baseina ūdens (noteikts pievienoto ķīmisko vielu devu daudzums)
- Mazgājамais sārms

SDP 18000 (netīrā ūdens sūkņis)

- Ūdens ar piesārņojuma līmeni līdz 30mm lielām jeb grauda lieluma daļiņām
- Visi ar sūkni SCP 16000 sūkņējamie šķidrumi

⚠ **Uzmanību**

Aparāts nav piemērots nepārtrauktai sūkņēšanai (piem., ilgstošai recirkulācijai dīķī) vai kā stacionāra instalācija (piem., notekūdeņu sūkņēšanas iekārta, strūklakas sūkņis). Nedrīkst strādāt ar kodīgām, viegli uzliesmojošām vai eksplozīvām vielām (piem., benzīns, petroleja, nitrošķīdinātājiem), taukiem, eļļām, sālsūdeni un tualetes iekārtu notekūdeņiem, un duļķainu ūdeni, kuram ir mazāka plūstamība kā ūdenim.

Apstrādājamo šķidrumu temperatūra nedrīkst pārsniegt 35°C.

Vides aizsardzība



Iepakojuma materiālus ir iespējams atkārtoti pārstrādāt. Lūdzu, neizmetiet iepakojumu kopā ar majsaimniecības atkritumiem, bet gan nogādājiet to vietā, kur tiek veikta atkritumu otrreizējā pārstrāde.



Nolietotās ierīces satur noderīgus materiālus, kurus iespējams pārstrādāt un izmantot atkārtoti. Tādēļ lūdzam utilizēt vecās ierīces ar atbilstošu savākšanas sistēmu starpniecību.

Garantijas nosacījumi

Katrā valstī ir spēkā mūsu uzņēmuma atbildīgās sabiedrības izdotie garantijas nosacījumi. Garantijas termiņa ietvaros iespējamos Jūsu iekārtas darbības traucējumus mēs novērsīsim bez maksas, ja to cēlonis ir materiāla vai ražošanas defekts. Garantijas remonta nepieciešamības gadījumā ar pirkumu apliecināšanu dokumentu griezieties pie tirgotāja vai tuvākajā pilnvarotajā klientu apkalpošanas dienestā.

Drošības norādījumi

⚠ **Briesmas dzīvībai!**

Neievērojot drošības norādījumus, pastāv briesmas dzīvībai elektriskās strāvas triecienu rezultātā!

- Pirms katras lietošanas reizes pārbaudiet, vai nav bojāts pieslēgšanas kabelis ar tīkla spraudni. Bojātu pieslēgšanas kabeli nekavējoties lieciet nomainīt pilnvarotā klientu apkalpošanas dienestā vai profesionālā elektromehāniskā darbnīcā.
- Visi elektriskie kontaktdakšus savienojumi ir jānogādā no pārplūšanas drošā vietā.
- Neatbilstošs pagarinātāja kabelis var būt dzīvībai bīstams. Tāpēc āra

apstākļos izmantojiet tikai atļautus un atbilstoši marķētus pagarinātāja kabeļus ar pietiekošu vadu šķērsgriezumu.

Izmantotā pagarinātāja kabeļa spraudnim un savienojumam jābūt drošiem no ūdens šļakatām.

- Neizmantojot tīkla pieslēguma kabeli un līmeņslēdža kabeli ierīces transportēšanai vai nostiprināšanai.
- Atvienojot ierīci no strāvas, nevelciet aiz kabeļa, bet gan aiz kontaktdakšas.
- Tīkla kabeli nevilkt gar asām malām un neiespiest.
- Ražotājfirmas datu plāksnītē norādītajam barošanas spriegumam jāatbilst strāvas avota spriegumam.
- Lai izvairītos no apdraudējumiem, labošanas darbus un maiņas detaļu iebūvi drīkst veikt tikai autorizēts klientu apkalpošanas dienests.
- Ievērojiet elektriskās aizsardzības iekārtas:

Izsūknējot peldbaseinus, dārzu dīķus un strūklakas, iegremdējamās sūkņus drīkst izmantot tikai ar aizsargslēdzi pret noplūdes strāvu ar nominālo noplūdes strāvu maksimāli 30mA. Ja peldbaseinā vai dārza dīķī atrodas cilvēki, sūkni nedrīkst darbināt. Drošības iemeslu dēļ mēs pamatā ieteicam lietot ierīci izmantojot aizsargslēdzi pret strāvu bojājuma vietā (maksimāli 30mA).

Elektrības pieslēgšanu drīkst veikt tikai specializēti elektriķi. Šeit noteikti ir jāievēro nacionālie noteikumi!

Šī ierīce nav paredzēta tam, lai to lietotu personas (tai skaitā bērni) ar ierobežotām fiziskām, sensoriskām vai garīgām spējām vai ar nepietiekamu pieredzi un/vai zināšanām, ja vien viņus uzrauga par viņu drošību atbildīga persona vai viņi ir saņēmuši instrukcijas par ierīces lietošanu. Bērni ir jāpieskata, lai nodrošinātu, ka viņi nespēlējas ar ierīci.

Ekspluatācijas sākums

Pirms sūkņa ekspluatācijas uzsākšanas noteikti ir jāņem vērā drošības norādījumi! Bez tam, lūdzu, ievērojiet, ka nekādā gadījumā no sūkņa nedrīkst noplēst uzlīmi "100% pārbaudīts". Pēc uzlīmes noplēšanas vairs netiek garantēts sūkņa hermētiskums.

Aparāta apraksts

- 1 Tīkla pieslēguma kabelis ar automātiskā / manuālā režīma pārslēdzi
- 2 Līmeņa slēdzis (Level Sensor)
- 3 Priekšfiltrs
- 4 Atgaisošanas poga
- 5 Nešanas rokturis
- 6 Šļūtenes pieslēgums 1"(25,4mm)
- 7 Šļūtenes savienojuma vieta 1/4"(31,7mm)
- 8 Uzmavuzgrieznis
- 9 Kabeļu saites

Sagatavošana

Attēls

- Šļūtenes savienojumu ar uzmavuzgriezni pieskrūvējiet pie sūkņa
- Uzbīdīt šļūteni uz šļūtenes pieslēguma un nostiprināt ar piemērotu šļūtenes apskavu

Norāde:

Jo lielāks šļūtenes diametrs un īsāka šļūtene, jo lielāka ir sūkņēšanas jauda.

Attēls

- Strādājot bez priekšfiltra, izvelciet atvāžamās kājiņas (tikai modelim SCP 16000).

Attēls

- Atkarībā no sūkņejamā šķidruma piesārņojuma līmeņa, uzstādiet priekšfiltru (piem., koku lapu vai augu šķiedru gadījumā).

Attēls

- **Automātiskajā režīmā** līmeņa slēdzi iestatiet iepretim nepieciešamajam ieslēgšanās augstumam.

Attēls

- Ja iestatāmais augstums **automātiskajā režīmā** ir nepietiekams, spiediet skavas pie līmeņa slēdža, izņemiet līmeņa slēdzi no vadsliedes un novietojiet to nepieciešamajā vietā.

Attēls

- Novietojiet sūkni stabili uz cietas pamatnes sūknējamā šķidrumā vai iegremdējiet tajā ar virvi, kas piestiprināta pie nešanas roktura. Sūknēšanas teritorija nedrīkst būt daļēji vai pilnībā bloķēta ar netīrumiem.

lerīces ekspluatācija

Lai sūkni iesūktu šķidrumu patstāvīgi, šķidruma līmenim ir jābūt vismaz 3 cm (modelim SCP 16000), resp. 8 cm (modelim SDP 18000).

Ja šķidruma līmenis ir zemāks nekā 4 cm (tikai modelim SCP 16000), rīkojieties saskaņā ar nodaļu Blīvā nosūknēšana aprakstīto

- Iespraudiet kontaktspraudni kontaktligzdā un iestatiet vienu no tālāk aprakstītajiem darbības režīmiem.

Automātiskais režīms

Automātiskajā režīmā sūknēšanas procesu vada līmeņa slēdzis. Šķidruma līmenim sasniedzot līmeņa slēdzi, sūknis ieslēdzas. Šķidruma līmenim nokrītoties zemāk par līmeņa slēdzi, sūknis, pielāgojoties apkārtējiem apstākļiem, pēc 10-60 sekundēm automātiski izslēdzas. Pielāgošanās vajadzīgajam inerces darbības laikam sūknim norit automātiski. Šis iestatījums saglabājas maksimāli 24 stundas vai līdz tīkla kontaktdakšas atvienošanai. Ja tīkla kontaktdakšu atvieno, pirms ir pagājušas 24 stundas, vai tad, ja ir pagājušas 24 stundas, sūknis inerces darbības laiku automātiski iestata uz sākotnējo vērtību 10 sekundes. Inerces darbības laika optimizēšana novērš sūkņa biežu ieslēgšanos un izslēgšanos, ātri kāpjot ūdens līmenim. Jo augstāk ir

novietots līmeņa slēdzis (Level Sensor), jo efektīvāk darbojas sūknis.

Manuālais režīms

Manuālajā režīmā sūknis vienmēr paliek ieslēgts.

- Kontaktspraudņa slēdzi iestatiet pozīcijā **ON**

Norāde:

Tukšgaita izraisa paaugstinātu nolietošanos, manuālajā režīmā neatstājiet sūkni bez uzraudzības. Ja sūknis darbojas tukšgaitā, atslēdziet to 3 minūšu laikā.

Blīvā sūknēšana (tikai modelim SCP 16000)

Blīvās nosūknēšanas režīmā šķidrumus iespējams nosūknēt līdz līmenim, kad atlikušais šķidrumš sasniedz 1mm.

- Noņemiet priekšfiltru
- Saliekamo kāju salikšana
- Darbības veida slēdzi iestatiet pozīcijā **ON**.
- Ja atlikušā šķidruma līmenis ir zemāks par 10 mm, nospiediet atgaisošanas taustiņu vai vairākkārt ieslēdziet un izslēdziet sūkni, nospiežot kontaktspraudņa slēdzi, līdz šķidrumš tiek uzsūktš

Darba beigšana

- Pēc katras lietošanas reizes izskalot sūkni ar tīru ūdeni. Īpaši pēc hlora saturoša ūdens vai citu nogulsnes atstājošu šķidrumu sūknēšanas.

Piezīme

Var uzkrāties netīrumi un radīt darbības traucējumus.

- Kontaktspraudņa slēdzi iestatiet pozīcijā **OFF**.
- Atvienojiet kontaktdakšu no kontaktligzdas.
- Izskalojiet priekšfiltru ar tīru ūdeni.

Kopšana, tehniskā apkope

Tehniskā apkope

Aparātam nav nepieciešama apkope. Lai panāktu drošu sūkņa pārslēgšanos, līmeņa slēdzis (līmeņa sensors) regulāri (vismaz reizi 2 mēnešos) jānotīra ar lupatiņu.

Glabāšana

→ Uzglabājiet ierīci vietā, kur tā nebūs pakļauta sala iedarbībai.

CE deklarācija

Ar šo mēs paziņojam, ka turpmāk minētā iekārta, pamatojoties uz tās konstrukciju un izgatavošanas veidu, kā arī mūsu apgrozībā laistajā izpildījumā atbilst ES direktīvu attiecīgajām galvenajām drošības un veselības aizsardzības prasībām. Iekārtā izdarot ar mums nesaskaņotas izmaiņas, šis paziņojums zaudē savu spēku.

Produkts: Sūknis
Tips: 1.645-xxx

Attiecīgās ES direktīvas:

2006/95/EK

2004/108/EK

Piemērotās harmonizētās normas:

EN 55014-1: 2006

EN 55014-2: 1997 + A1: 2001

EN 60335-1

EN 60335-2-41

EN 61000-3-2: 2006 + A2: 2009

EN 61000-3-3: 2008

EN 62233: 2008

Apakšā parakstījušās personas rīkojas uzņēmuma vadības uzdevumā un pēc tās pilnvarojuma.

H. Jenner
CEO

S. Reiser
Head of Approbation

Alfred Kärcher GmbH & Co. KG
Alfred-Kärcher-Str. 28 - 40
71364 Winnenden (Germany)
Tālr.: +49 7195 14-0
Fakss: +49 7195 14-2212

Speciālie piederumi

Tālāk uzskaitīto speciālo piederumu attēlus atradīsiet šīs instrukcijas 4. lpp.

6.997-346.0	Sūkšanas šļūtene, pārdošanā metros, 1"(25,4mm) 25m	Vakuuma droša spirālveida šļūtene individuāla garuma šļūteņu piegriešanai. Kombinācijā ar pieslēgumdetalēm un sūkšanas filtru tā izmantojama kā individuāla sūkšanas garnitūra.
6.997-347.0	Sūkšanas šļūtene, pārdošanā metros, 3/4"(19mm) 25m	
6.997-353.0	Nerūsējošā tērauda priekšfiltrs	Noņemamais nerūsējošā tērauda priekšfiltrs palielina iegremdējamā sūkņa darbības drošību un pasargā sūkņa rotoru no aizsprostojumiem. Der visiem iegremdējamiem sūkņiem ar līmeņa sensoru.

Kļūmju novēršana

△ Uzmanību

Lai izvairītos no apdraudējumiem, labošanas darbus un maiņas detaļu iebūvi drīkst veikt tikai autorizēts klientu apkalpošanas dienests.

Traulcējums	Iemesls	Traulcējuma novēršana
Sūkns ir ieslēgts bet nestrādā	Sūkni ir gaiss	Nospiediet atgaisošanas taustiņu, vai vairākkārt ieslēdziet un izslēdziet sūkni, nospiežot kontaktspraudņa slēdzi, līdz šķidrums tiek uzsūkts.
	Sūkšanas teritorija ir aizsprostota	Izvelciet tīkla kontaktdakšu un iztīriet sūkšanas teritoriju
	(tikai manuālajam režīmam) ūdens līmenis ir zem minimālā ūdens līmeņa	Sūkni iegremdējiet pēc iespējas dziļāk sūknējamajā šķīdumā vai, izmantojot modeli SCP 16000, rīkojieties saskaņā ar nodaļā Blīvā nosūknēšana aprakstīto.
Sūkns nedarbojas vai ekspluatācijas laikā pēkšņi pārstāj darboties	Ir pārtrūkusi strāvas padeve	Pārbaudīt drošinājumus un elektriskos savienojumus
	Termo aizsardzības slēdzis dēļ pārkaršanas ir izslēdzis sūkni	Izvelciet tīkla kontaktdakšu, ļaujiet sūknim atdzist, iztīriet sūkšanas teritoriju, novērsiet tukšgaitu
	Sūkšanas teritorijā ir ieķērusies netīrumu daļiņa	Izvelciet tīkla kontaktdakšu un iztīriet sūkšanas teritoriju
	(tikai automātiskajā režīmā) Sūknējamā šķīduma elektriskā vadītspēja ir pārāk zema (piem., destilēta ūdens gadījumā), līmeņa sensors neieslēdzas	Pārslēdziet aparātu uz manuālo režīmu.
	Līmeņa sensors aptur sūkni	Pārbaudīt līmeņa slēdža pozīciju
Pazeminās veiktspēja	Sūkšanas teritorija ir aizsprostota	Izvelciet tīkla kontaktdakšu un iztīriet sūkšanas teritoriju
pārāk zema veiktspēja	Sūkņa sūknēšanas jauda ir atkarīga no sūknēšanas augstuma, šļūtenes diametra un šļūtenes garuma.	Ievērojiet maks. sūknēšanas augstumu (skat. tehniskos datus), vajadzības gadījumā izvēlieties citu šļūtenes diametru vai citu šļūtenes garumu

Jautājumu un aparāta darbības traucējumu gadījumā Jums labprāt sniegs padomu firmas Kärcher filiāles darbinieki. Adresi skatīt aizmugurē.

Tehniskie dati

		SCP 16000	SDP 18000
Spriegums	V	230 - 240	230 - 240
Strāvas veids	Hz	50	50
Jauda P _{nom}	W	900	1100
Maksimālais darba apjoms	l/h	16000	18000
Maksimālais spiediens	MPa (bar)	0,09 (0,9)	0,09 (0,9)
Maksimālais darba augstums	m	9	9
Maksimālais iegremdēšanas dziļums	m	9	9
Maksimālais apstrādājamo netīrumu daļiņu izmērs	mm	5	30
Svars	kg	8,2	8,3
Skaņas jaudas līmenis (EN 60704-1)	dB(A)	56	56

Rezervētas tiesības veikt tehniskas izmaiņas!

*Maks. darba apjoms izriet no mērījuma, kad nav ievietots pretvārsts.

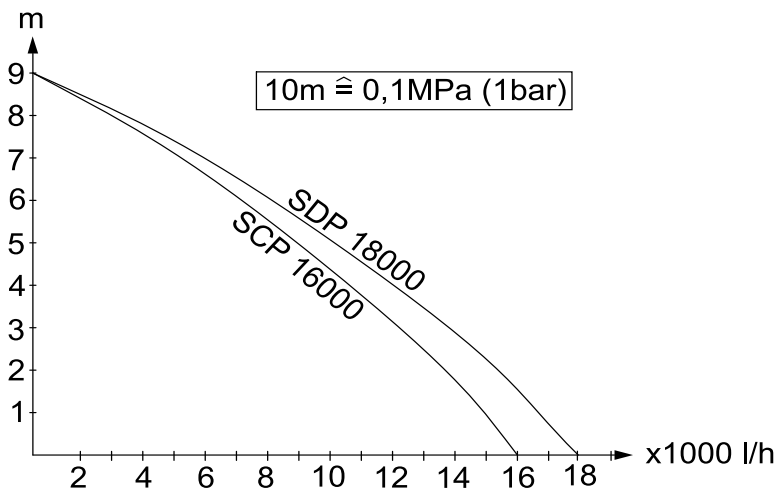

Iespējamais sūknēšanas daudzums ir par tik lielāks:

- par cik mazāks ir sūknēšanas augstums,
- par cik lielāks ir izmantoto šļūteņu diametrs,
- par cik īsākas ir izmantotās šļūtenes.

Gerbiamas kliente,



Prieš pradėdamas naudoti įsigytą prietaisą, perskaitykite šią naudojimo instrukciją ir vadovaukitės ja. Naudojimo instrukciją išsaugokite, kad galėtumėte naudotis ja vėliau arba perduoti kitam savininkui.

Naudojimas pagal paskirtį

Šis prietaisas skirtas naudoti namų ūkyje ir nėra pritaikytas pramoniniam naudojimui. Gamintojas neprisiima atsakomybės už galimą žalą, atsiradusią naudojant prietaisą ne pagal paskirtį ar netinkamai jį valdant. Prietaisas daugiausia skirtas pašalinti potvynių vandenį, o taip pat perpumpuoti ir išpumpuoti vandenį iš rezervuarų, šulinių ir šachtų bei pašalinti vandenį iš valčių ir jachtų, jei tai nėra sūrus vanduo.

Pumpuoti tinkamos medžiagos:

SCP 16000 (švaraus vandens siurblys)

- Vanduo, kuriame esančių nešvarumų dydis neviršija 5 mm
- Plaukimo baseinų vanduo (reikalingi priedai)
- Skalbimo vanduo

SDP 18000 (užteršto vandens siurblys)

- Vanduo, kuriame esančių nešvarumų dalelių dydis neviršija 30mm
- visi skysčiai, tinkantys SCP 16000 siurbliui

Dėmesio

Prietaisas netinkamas naudoti nenutrūkstamai (pvz., nenutraukiamo veikimo tvenkinio cirkuliacija) arba kaip stacionarus įrenginys (pvz., keltuvas, fontano siurblys).

Draudžiama pumpuoti ēdžias, greitai užsidegančias ir sprogias medžiagas (pvz., benzina, žibala, azoto skiediklį), riebalus, alyvą, sūrų vandenį, tualetų nuotekas, šlamu užterštą vandenį, kuris yra mažiau tankus, nei įprastas vanduo. Pumpuojamo skysčio temperatūra turi būti ne aukštesnė nei 35°C.

Aplinkos apsauga



Pakuotės medžiagos gali būti perdirbamos. Neišmeskite pakuočių kartu su buitineis atliekomis, bet atiduokite jas perdirbimui.



Naudotų prietaisų sudėtyje yra vertingų, antriniams žaliavų perdirbimui tinkamų medžiagų, todėl jie turėtų būti atiduoti perdirbimo įmonėms. Todėl naudotus prietaisus šalinkite pagal atitinkamą antrinių žaliavų surinkimo sistemą.

Garantija

Kiekvienoje šalyje galioja mūsų įgaliotų pardavėjų nustatytos garantijos sąlygos. Galimus prietaiso gedimus garantijos galiojimo laikotarpiu pašalinsime nemokamai, jei tokių gedimų priežastis buvo netinkamos medžiagos ar gamybos defektai. Dėl garantinių gedimų šalinimo kreipkitės į savo pardavėją arba artimiausią klientų aptarnavimo tarnybą pateikdami pirkinį patvirtinančią kasos kvitą.

Nurodymai dėl saugos

Pavojus gyvybei

Nesilaikant saugos reikalavimų, elektros srovė gali kelti pavijų gyvybei!

- Kiekvieną kartą prieš pradėdami naudoti prietaisą patikrinkite, ar nepažeisti elektros laidas ir tinklo kištukas. Pažeistą elektros laidą nedelsdami pakeiskite oficialioje klientų aptarnavimo tarnyboje ar elektros prietaisų remonto įmonėje.
- Užtikrinkite, kad visos kištukinės elektros jungtys nebūtų apsemtos.
- Netinkami ilgintuvo laidai gali kelti pavojų. Dirbdami lauke naudokite tik tinkamus ir sertifikuotus vidutinio galingumo ilgintuvų laidus. Naudojamo ilgintuvo laido kištukas ir jungtis turi būti apsaugoti nuo purškiamo vandens.

- Elektros ir lygio jungiklio laidų nenaudokite prietaisui nešti ar tvirtinti.
- Atjungdami prietaisą nuo elektros tinklo traukite už kištuko, o ne už elektros laido.
- Netempkite maitinimo kabelio per aštriabriaunius daiktus ir nesuspauskite jo.
- Įtampa, nurodyta prietaiso modelio lentelėje, turi sutapti su elektros srovės šaltinio įtampa.
- Siekiant išvengti gedimų, prietaisą remontuoti ir jo atsargines detales keisti gali tik įgaliota klientų aptarnavimo tarnyba.
- Nurodymai dėl apsauginės elektros įrangos:

Pumpuojant iš plaukimo, sodo baseino ir fontanų, nardinamieji siurbļiai gali būti jungiami tik apsauginiu jungikliu, kurio nominalioji nebalanso srovė neviršija 30 mA. Nenaudokite siurbļio, jei plaukimo ar sodo baseine yra žmonių.

Saugumo sumetimais patariame jungti prietaisą apsauginiu (neviršija 30mA) jungikliu.

Jungti prietaisą į elektros tinklą gali tik kvalifikuoti elektrikai. Būtinai laikykitės galiojančių nacionalinių reikalavimų!

Šis prietaisas nepritaikytas naudoti asmenims (taip pat vaikams) su fizine, sensorine arba dvasine negalia arba asmenims, neturintiems pakankamai reikiamos patirties ir (arba) žinių, nebent prižiūrint už saugą atsakingam asmeniui arba gavus šio asmens nurodymus, kaip naudoti prietaisą. Prižiūrėkite vaikus siekdami užtikrinti, kad jie nežaistų su prietaisu.

Naudojimo pradžia

Prieš pradėdami naudoti siurbļį, būtinai laikykitės saugos reikalavimų! Taip pat prašome atkreipti dėmesį, kad nuo siurbļio jokių būdu negalima pašalinti lipduko „100 % patikra“. Pašalinus lipduką

nebebus suteikiama garantija, susijusi su siurbļio sandarumu.

Prietaiso aprašymas

- 1 Elektros laidas su jungikliu automatiniam (rankiniam) naudojimui
- 2 Lygio jungiklis (lygio jutiklis)
- 3 Pirminis filtras
- 4 Oro išleidimo mygtukas
- 5 Rankena nešimui
- 6 Žarnos mova 1" (25,4mm)
- 7 Žarnos mova 1 1/4" (31,7mm)
- 8 Kreipiamoji veržlė
- 9 Kabelių pavalkėlis

Paruošimas

Paveikslas **A**

→ Kreipiamąją veržlę prisukite prie siurbļio žarnos movą.

→ Užmaukite žarną ant movos ir užspauskite pritaikytu pavalkėliu.

Pastaba:

Kuo didesnis žarnos skersmuo ir kuo ji trumpesnė, tuo didesnis bus debitas.

Paveikslas **B**

→ Jei nenaudojate pirminio filtro, išlankstykite sulenkiamąsias kojas (tik SCP 16000).

Paveikslas **C**

→ Atsižvelgdami į pumpuojamo skysčio užterštumą, sumontuokite pirminį filtrą (pvz., lapams ar augalų pluoštui).

Paveikslas **D**

→ **Automatiniame režime** nustatykite lygio jungiklį į norimą aukštį.

Paveikslas **E**

→ Jei **automatiniame režime** nustatytas aukštis yra per žemas, suspauskite lygio jungiklio laikiklius, išimkite lygio jungiklį iš kreiptuvo ir nustatykite jį norimame aukštyje.

Paveikslas **F**

→ Stabiliai pastatykite siurbļį ant lygaus paviršiaus arba panardinkite jį į skysti pritvirtinę lynu už rankenos. Siurbimo vieta negali būti visiškai ar iš dalies blokuojama nešvarumais.

Darbas

Pumpuoti skystį siurblys gali tik, kai minimalus skysčio lygis siekia 3 cm (SCP 16000) arba 8 cm (SDP 18000).

Jei vandens lygis nesiekia 4 cm (tik SCP 16000), imkitės skyriuje „Gilusis siurbimas“ nurodytų veiksmų.

→ Tinklo kištuką įkiškite į tinklo lizdą ir pasirinkite vieną ir toliau aprašytų naudojimo režimų.

Automatinis režimas

Automatiniame režime pumpavimas valdomas lygio jungikliu. Skysčio lygiui pasiekus nustatytą įjungimo lygį, siurblys įsijungia. Skysčio lygiui nusileidus iki nustatyto išjungimo lygio, siurblys išsijungia automatiškai po 10-60 sekundžių priklausomai nuo aplinkos sąlygų. Reikalingą inercinio veikimo trukmę siurblys priderina automatiškai. Šis nustatymas lieka išsaugotas maks. 24 valandas arba kol bus ištrauktas tinklo kištukas. Jei tinklo kištukas ištraukiamas greičiau nei po 24 valandų arba jei praėjo 24 valandos, siurblys automatiškai nustato pradinę 10 sekundžių inercinio veikimo trukmės vertę.

Dėl inercinio veikimo trukmės optimizavimo išvengiama dažno siurblio įjungimo ir išjungimo greitai kylant vandens lygiui. Šiuo atveju siurblio veikimo efektyvumas priklauso nuo nustatyto lygio jungiklio (lygio jutiklio) aukščio.

Rankinis režimas

Pasirinkus rankinį režimą, siurblys yra nuolat įjungtas.

→ Nustatykite kištuko jungiklį į padėtį **ON**

Pastaba:

Dirbdamas be skysčio, siurblys greičiau dėvisi, todėl nepalikite jo veikti be priežiūros. Jei nepumpuojamas skystis, siurblij išjunkite per 3 minutes.

Gilusis siurbimas (tik SCP 16000)

Giliojo siurbimo režimas leidžia pumpuoti skysčius iki 1 mm gylio.

→ Išimkite priminį filtrą

→ Sulenkite sulankstomas kojas

→ Nustatykite naudojimo režimo jungiklį į padėtį **ON**.

→ Jei likusio vandens kiekis nesiekia 10 mm, paspauskite oro išleidimo mygtuką arba kelis kartus įjunkite ir išjunkite siurblio tinklo kištuko jungiklį, kol skystis bus pradėtas siurbti.

Darbo pabaiga

→ Kiekvieną kartą baigę naudoti siurblij, išplaukite jį švariu vandeniu.

Ypač tais atvejais, jei buvo siurbiamas daug chloro savo sudėtyje turintis vanduo arba kiti skysčiai, paliekantys nuosėdas.

Pastaba

Nešvarumai gali sudaryti nuosėdas ir sukelti funkcinius sutrikimus.

→ Nustatykite kištuko jungiklį į padėtį **OFF**.

→ Ištraukite prietaiso kištuką iš kištukinio lizdo.

→ Papildomai nuplaukite pirminį filtrą švariu vandeniu.

Techninė priežiūra

Techninė priežiūra

Prietaisas nereikalauja techninės priežiūros.

Siekiant užtikrinti patikimą siurblio įjungimą ir išjungimą, reikia reguliariai (bent kas 2 mėnesius) šluoste nuvalyti lygio jungiklį (lygio jutiklį).

Laikymas

→ Laikykite prietaisą nuo šalčio apsaugotoje vietoje.

CE deklaracija

Šiuo pareiškiamo, kad toliau aprašyto aparato brėžiniai ir konstrukcija bei mūsų į rinką išleistas modelis atitinka pagrindinius EB direktyvų saugumo ir sveikatos apsaugos reikalavimus. Jei mašinos modelis keičiamas su mumis nepasitarus, ši deklaracija nebegalioja.

Gaminys: Siurblys
Tipas: 1.645-xxx

Specialios EB direktyvos:

2006/95/EB
2004/108/EB

Taikomi darnieji standartai:

EN 55014–1: 2006
EN 55014–2: 1997 + A1: 2001
EN 60335–1
EN 60335–2–41
EN 61000–3–2: 2006 + A2: 2009
EN 61000–3–3: 2008
EN 62233: 2008

Pasirašantys asmenys yra įgalioti parduotuvės vadovybės.

H. Jenner
CEO

S. Reiser
Head of Approbation

Alfred Kärcher GmbH & Co. KG
Alfred-Kärcher-Str. 28 - 40
71364 Winnenden (Germany)
Tel.: +49 7195 14-0
Faksas: +49 7195 14-2212

Specialūs priedai

Toliau pateiktų priedų paveikslus rasite šios instrukcijos 4 puslapyje.

6.997-346.0	Siurbimo žarna, parduodama metrais 1“(25,4mm) 25m	Vakuumui atspari spiralinė žarna parduoda metrais ir gali būti individualiai pritaikyta pagal ilgį. Kartu su jungiamaisiais elementais ir siurbimo filtru gali būti naudojama kaip siurbimo komplektas.
6.997-347.0	Siurbimo žarna, parduodama metrais 3/4“(19mm) 25m	
6.997-353.0	Aukštos kokybės plieno pirminis filtras.	Nuimamas aukštos kokybės plieno pirminis filtras padidina nardinamojo siurblio funkcinę saugą ir apsaugo siurblio darbatį nuo užsikimšimo. Tinka visiems nardinamiesiems siurbliams su lygio jutikliu.

Pagalba gedimų atveju

⚠ Dėmesio

Siekiant išvengti gedimų, prietaisą remontuoti ir jo atsargines detales keisti gali tik įgaliota klientų aptarnavimo tarnyba.

Gedimas	Priežastis	Salinimas
Siurblys nepumpuoja skysčio	Į siurblį patekęs oras	Paspauskite oro išleidimo mygtuką arba kelis kartus įjunkite ir išjunkite siurblio tinklo kištuko jungiklį, kol skystis bus pradėtas siurbti.
	Užsikišusi siurbimo vieta	Ištraukite tinklo kištuką ir išvalykite siurbimo vietą
	(Tik rankiniame režime) vandens lygis nesiekia nustatytos mažiausios ribos	Jei įmanoma, panardinkite siurblį giliau arba naudodami SCP 16000 siurblį vadovaukitės skyriaus „Gilusis siurbimas“ aprašymu.
Siurblys neveikia arba išsijungia	Nutrūkęs maitinimas	Patikrinkite saugiklį ir elektros jungtis
	Dėl perkaitimo apsauginis terminis jungiklis išjungė siurblį	Ištraukite tinklo kištuką, palaukite, kol siurblys atvės, išvalykite siurbimo vietą, saugokite, kad siurblys neveiktų be skysčio
	Nešvarumai užsikišę siurbimo vietoje	Ištraukite tinklo kištuką ir išvalykite siurbimo vietą
	(tik automatiniame naudojimo režime). Jei pumpuojamo skysčio (pvz., destiliuoto vandens) elektros laidumas yra per mažas, lygio jutiklis neveikia	Pasirinkite rankinį naudojimo režimą.
	Lygio jutiklis sustabdo siurblį	Patikrinkite lygio jungiklio padėtį
Sumažėja siurbiamoji galia	Užsikišusi siurbimo vieta	Ištraukite tinklo kištuką ir išvalykite siurbimo vietą
Per žema siurbiamoji galia	Siurblio pumpavimo galia priklauso nuo pakėlimo aukščio, žarnos skersmens ir jos ilgio.	Laikykitės techniniuose duomenyse pateiktų reikalavimų dėl pakėlimo aukščio, pasirinkite kitokio skersmens žarną arba ilgį.

Iškilus klausimams arba prietaisui sugedus, Jums padės mūsų Kärcher filialo darbuotojai. Adresą rasite kitoje pusėje.

Techniniai duomenys

		SCP 16000	SDP 18000
Įtampa	V	230 - 240	230 - 240
Srovės rūšis	Hz	50	50
Galingumas, P_{nenn} (nominalus)	W	900	1100
Didžiausias debitas	l/h	16000	18000
Didžiausias slėgis	MPa (bar)	0,09 (0,9)	0,09 (0,9)
Didžiausias pakėlimo aukštis	m	9	9
Didžiausias nardinimo gylis	m	9	9
Didžiausia nešvarumų apimtis	mm	5	30
Masė	kg	8,2	8,3
Triukšmo lygis (EN 60704-1)	dB(A)	56	56

Gamintojas pasilieka teisę keisti techninius duomenis!

*Didžiausias debitas nustatomas, matuojant nesumontavus atbulinių vožtuvų.

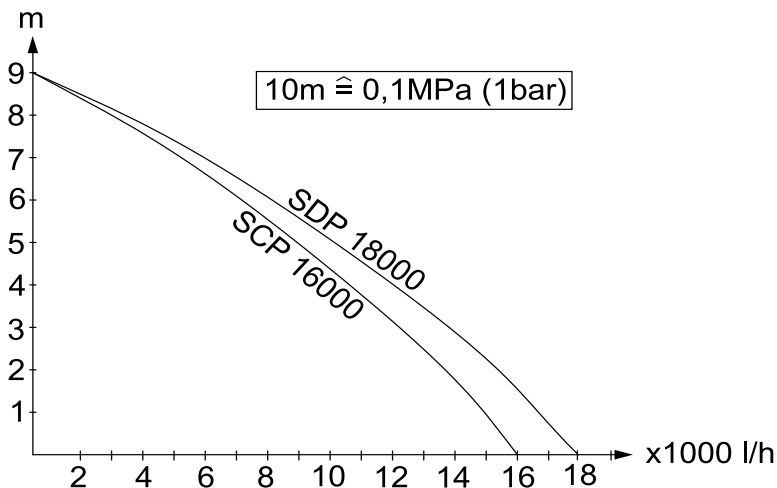

Galimas debitas yra tuo didesnis:

- kuo mažesnis pumpavimo aukštis
- kuo didesnis naudojamų žarnų skersmuo
- kuo trumpesnės naudojamos žarnos

Уважаемый покупатель!



Перед первым применением вашего прибора прочитайте эту инструкцию по эксплуатации и действуйте соответственно. Сохраните эту инструкцию по эксплуатации для дальнейшего пользования или для следующего владельца.

Использование по назначению

Данный прибор разработан для личного использования и не рассчитан на требования для профессионального применения.

Изготовитель не несет ответственности за возможные убытки, которые возникли по причине использования не по назначению или вследствие неправильного обслуживания.

Прибор предназначен преимущественно для осушки при затоплении, а также для перекачки и выкачки воды из резервуаров, колодцев и шахт, осушки лодок и яхт, если речь идет о пресной воде.

Допустимые для перекачки жидкости:

SCP 16000 (насос для чистой воды)

- Вода со степенью загрязнения и размером частиц до 5 мм.
- Вода в ванной (при условии соответствующей дозировки добавок)
- Щёлок для стирки

SDP 18000 (насос для грязной воды)

- Вода со степенью загрязнения с размером зерна до 30 мм
- все жидкости для перекачки насосом SCP 16000

Внимание

Прибор не предназначен для непрерывной работы насоса (например, продолжительной перекачки воды в пруду) или для стационарной установки (например, в качестве подъемного механизма, фонтанного насоса).

Не разрешается перекачка разъедающих, легковоспламеняющихся или взрывоопасных веществ (например, бензин, керосин, нитрораствор), жиров, масел, нефти, соленой воды и стоков из туалетов и запертой воды, которая обладает меньшей текучестью, чем вода. Температура перекачиваемой жидкости не должна превышать 35°C.

Охрана окружающей среды



Упаковочные материалы пригодны для вторичной обработки. Поэтому не выбрасывайте упаковку вместе с домашними отходами, а сдайте ее в один из пунктов приема вторичного сырья.



Старые приборы содержат ценные перерабатываемые материалы, подлежащие передаче в пункты приемки вторичного сырья. Поэтому утилизируйте старые приборы через соответствующие системы приемки отходов.

Гарантия

В каждой стране действуют соответственно гарантийные условия, изданные уполномоченной организацией сбыта нашей продукции в данной стране. Возможные неисправности прибора в течение гарантийного срока мы устраняем бесплатно, если причина заключается в дефектах материалов или ошибках при изготовлении. В случае возникновения претензий в течение гарантийного срока просьба обращаться, имея при себе чек о покупке, в торговую организацию, продавшую вам прибор или в ближайшую уполномоченную службу сервисного обслуживания.

Указания по технике безопасности

⚠ Опасность для жизни

При несоблюдении указаний по технике безопасности существует опасность для жизни от электрического тока!

- Перед началом работы с прибором проверять сетевой шнур и штепсельную вилку на наличие повреждений. Поврежденный сетевой шнур должен быть незамедлительно заменен уполномоченной службой сервисного обслуживания/специалистом-электриком.
- Все электрические штепсельные соединения должны находиться в защищенном от затопления месте.
- Неподходящие удлинители могут представлять опасность. Вне помещений следует использовать только допущенные для использования и соответственно маркированные удлинители с достаточным поперечным сечением провода.
Штекер и соединительный элемент используемого удлинителя должны быть защищены от брызг.
- Сетевой шнур и кабель переключателя уровня нельзя использовать для транспортировки или крепления устройства.
- При отсоединении прибора от сети питания необходимо тянуть за штепсельную вилку, а не за кабель.
- Следите за тем, чтобы сетевой кабель не заземлялся и не терся об острые края.
- Напряжение, указанное в заводской табличке, должно соответствовать напряжению источника тока.
- Во избежание опасности, ремонт и установку запасных деталей должны выполнять только авторизированные сервисные центры.

- Следить за электрическими защитными устройствами:
При выкачивании воды из бассейнов, прудов во дворе и фонтанов использовать погружные насосы только с автоматами защиты от тока утечки с номинальным током утечки 30 мА. Если в бассейне или садовом пруду находятся люди, запрещается использовать насос.
Из соображений безопасности, мы рекомендуем использовать устройство с автоматом защиты от тока утечки (утечки 30 мА).
Электрические соединения должны выполняться только электриком. Следует обязательно соблюдать национальные требования!
Это устройство не предназначено для использования людьми (в том числе и детей) с ограниченными физическими, сенсорными или умственными способностями или лицами с отсутствием опыта и/или знаний, за исключением случаев, если за обеспечением безопасности их работы наблюдают специально подготовленные лица или они получают от них указания, касающиеся использования устройства. Необходимо следить за детьми, не разрешать им играть с устройством.

Ввод в эксплуатацию

Перед использованием насоса нужно обязательно придерживаться указаний по безопасности!

Обратите внимание на то, что наклейку „100% Tested“ ни в коем случае не разрешается удалять с насоса. После удаления наклейки прекращается действие гарантии на герметичность насоса.

Описание прибора

- 1 Кабель питания с выключателем для автоматического/ручного режима работы
- 2 Выключатель уровня (Level Sensor)
- 3 Фильтр предварительной очистки
- 4 Кнопка вентиляции
- 5 Рукоятка для ношения прибора
- 6 Элемент подключения шланга 1" (25,4мм)
- 7 Элемент подключения шланга 1 1/4" (31,7мм)
- 8 Накидная гайка
- 9 Кабельный соединитель

Подготовка

Рисунок А

- Прикрутить элемент подключения шланга с соединительными патрубками к насосу.
- Надеть шланг на элемент подключения шланга и закрепить соответствующим хомутом для шланга

Указание:

Чем больше диаметр шланга и чем короче его длина, тем выше производительность перекачки.

Рисунок Б

- При работе без фильтра предварительной очистки разложите ножки (только SCP 16000).

Рисунок В

- В зависимости от степени загрязнения (напр., содержание листвы или растительных волокон) перекачиваемой жидкости установите фильтр предварительной очистки.

Рисунок Г

- В **автоматическом** режиме работы установите датчик уровня на нужный уровень.

Рисунок Д

- Если не хватает установленного уровня в **автоматическом режиме**,

сожмите скобы на датчике уровня, снимите выключатель с направляющих рельс и установите нужный уровень.

Рисунок Е

- Устойчиво поставить насос на твердую поверхность в жидкость для перекачки или опустить с помощью прикрепленного к ручке троса. Зона всасывания не должна быть полностью или частично закрыта загрязнением.

Эксплуатация прибора

Для самостоятельной работы насоса уровень жидкости не должен быть ниже 3 см (SCP 16000) или 8 см (SDP 18000). Если уровень жидкости меньше 4 см (только для SCP 16000), действуйте согласно главе "Плоское всасывание".

- Воткните штепсельную вилку в розетку и выберите один из описанных ранее режимов работы.

Автоматический режим работы

В автоматическом режиме работы выключатель уровня контролирует процесс накачки. Если уровень жидкости достигает выключателя уровня, насос запускается. Если уровень жидкости падает ниже выключателя уровня, насос в зависимости от условий окружающей среды автоматически выключается через 10 - 60 секунд. Подгонку до нужного инерционного времени насос производит автоматически. Данная настройка сохраняется не более 24 часов или до отсоединения от электросети. Если штепсельная вилка выдернута ранее 24 часов, или 24 часа истекли, то насос автоматически устанавливает инерционное время в исходное значение, равное 10 секундам. Оптимизация инерционного времени предотвращает частые включения и отключения насоса при быстро повышающемся уровне воды. В этом случае эффективность работы насоса

зависит от высоты установки выключателя уровня (Level Sensor).

Ручной режим работы

В ручном режиме работы насос постоянно остается включенным.

→ Установите переключатель на сетевой вилке на позицию **ON**

Указание:

Работа всухую приводит к повышенному износу, не оставлять насос без присмотра при ручном режиме работы. При работе насоса всухую отключить насос в течение 3-х минут.

Плоское всасывание (только SCP 16000)

В режиме плоского всасывания возможно всасывание жидкостей до остаточного уровня 1 мм.

- Снять фильтр предварительной очистки
- Сложите ножки
- Установите переключатель режимов работы на позицию **ON**
- При уровне остатка жидкости ниже 10 мм, нажать кнопку вентиляции или несколько раз вынуть и вставить сетевую вилку насоса, пока не начнется всасывание жидкости.

Окончание работы

- После каждого употребления насос следует промывать чистой водой. В частности, после откачки хлористой воды или других жидкостей, которые оставляют осадок.

Указание

Загрязнения могут откладываться и приводить к сбоям.

- Установите переключатель на сетевой вилке на позицию **OFF**.
- Вытащите штепсельную вилку из розетки.
- Промыть фильтр чистой водой.

Уход, техническое обслуживание

Техническое обслуживание

Аппарат не нуждается в профилактическом обслуживании. Для обеспечения надежности выключения насоса следует проводить регулярную очистку (в течение не менее 2 месяцев) переключателя уровня (Level Sensor) с использованием салфетки.

Хранение

- Прибор следует хранить в защищенном от мороза помещении.

Заявление о соответствии требованиям СЕ

Настоящим мы заявляем, что нижеуказанный прибор по своей концепции и конструкции, а также в осуществленном и допущенном нами к продаже исполнении отвечает соответствующим основным требованиям по безопасности и здоровью согласно директивам ЕС. При внесении изменений, не согласованных с нами, данное заявление теряет свою силу.

Продукт **Насос**
Тип: 1.645-xxx

Основные директивы ЕС

2006/95/EC

2004/108/EC

Примененные гармонизированные нормы

EN 55014-1: 2006

EN 55014-2: 1997 + A1: 2001

EN 60335-1

EN 60335-2-41

EN 61000-3-2: 2006 + A2: 2009

EN 61000-3-3: 2008

EN 62233: 2008

Нижеподписавшиеся лица действуют по поручению и по доверенности руководства предприятия.



H. Jenner
CEO



S. Reiser
Head of Approbation

Alfred Kaercher GmbH & Co. KG

Alfred-Kaercher-Str. 28 - 40

71364 Winnenden (Germany)

Тел.: +49 7195 14-0

Факс: +49 7195 14-2212

Специальные принадлежности

Изображения указанных далее специальных принадлежностей вы найдете на странице 4 данного руководства.

6.997-346.0	Всасывающий шланг, продающийся на метры 1“(25,4 мм) 25 м	Вакуум-плотный спиральный шланг для нарезки отдельных шлангов необходимой длины. Совмещен с соединительными деталями и всасывающим фильтром, применяется в качестве отдельной всасывающей гарнитуры.
6.997-347.0	Всасывающий шланг, продающийся на метры 3/4“(19 мм) 25 м	
6.997-353.0	Фильтр из нержавеющей стали для предварительной очистки.	Съемный фильтр предварительной очистки из нержавеющей стали повышает эксплуатационную надежность погружного насоса и защищает крыльчатку насоса от засорения. Подходит для всех погружных насосов с датчиком уровня.

Помощь в случае неполадок

Внимание

Во избежание опасности, ремонт и установку запасных деталей должны выполнять только авторизированные сервисные центры.

Неполадка	Причина	Способ устранения
Насос работает, но не перекачивает.	Воздух в насосе	Нажмите кнопку вентиляции или выключите/включите несколько раз аппарат из розетки, пока не всосется вода.
	Зона всасывания засорилась	Вытянуть сетевую вилку и прочистить зону всасывания.
	(только в ручном режиме работы) поверхность воды ниже минимального уровня воды	По возможности, глубже опустить насос в перекачиваемую жидкость или, при использовании SCP 16000, действовать, как описано в главе "Режим плоского всасывания".

Неполадка	Причина	Способ устранения
Насос не запускается или внезапно остановилась в ходе работы	Прерывание подачи питания	Проверить предохранители и электрические соединения
	Защитное термореле отключило насос из-за перегрева.	Вытянуть сетевую вилку, дать насосу остыть, прочистить зону всасывания, избегать эксплуатации всухую
	Частицы грязи забились в зоне всасывания	Вытянуть сетевую вилку и прочистить зону всасывания.
	(только в автоматическом режиме) Если электрическая проводимость перекачиваемой жидкости слишком низкая (например, перекачивается дистиллированная вода), Level Sensor не включается.	Поменяйте на ручной режим.
	Level Sensor останавливает насос	Проверить положение выключателя уровня
Снизилась производительность перекачки	Зона всасывания засорилась	Вытянуть сетевую вилку и прочистить зону всасывания.
Слишком маленькая производительность перекачки	Производительность перекачки насоса зависит от высоты перекачки, диаметра и длины шланга	Необходимо следить за максимальной высотой перекачки, см. раздел "Технические данные", при необходимости выбрать другой диаметр или длину шланга

Филиал фирмы Kdrcher с удовольствием ответит на ваши вопросы и окажет содействие при устранении неисправностей в приборе. Адрес указан на обороте

Технические данные

		SCP 16000	SDP 18000
Напряжение	V	230 - 240	230 - 240
Вид тока	Hz	50	50
Мощность P _{ном}	W	900	1100
Макс. объем перекачки	l/h	16000	18000
Макс. давление	MPa (bar)	0,09 (0,9)	0,09 (0,9)
Макс. высота перекачки	m	9	9
Макс. глубина опускания	m	9	9
Макс. размер частиц, допустимых для перекачки	mm	5	30
Вес	kg	8,2	8,3
Уровень силы шума (EN 60704-1)	dB(A)	56	56

Изготовитель оставляет за собой право внесения технических изменений!

*Макс. подача достигается при измерении без установленного обратного клапана.

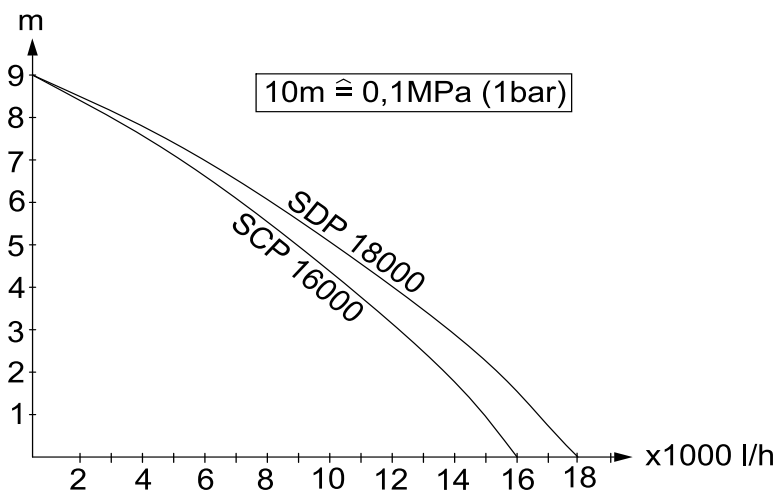

Возможный объем подачи тем больше:

- чем меньше высота перекачки
- чем больше диаметр используемых шлангов
- чем короче используемые шланги

Szanowny Kliencie!



Przed rozpoczęciem użytkowania sprzętu należy przeczytać poniższą instrukcję obsługi i przestrzegać jej. Instrukcję obsługi należy zachować na później lub dla następnego użytkownika.

Użytkowanie zgodne z przeznaczeniem

To urządzenie zostało opracowane do użytku prywatnego i nie jest przeznaczone do zastosowania przemysłowego.

Producent nie odpowiada za ewentualne szkody mające miejsce z racji użytkowania urządzenia niezgodnego z przeznaczeniem albo niewłaściwej obsługi. Urządzenie przeznaczone jest przede wszystkim do odwadniania przy powodziach, ale również do przepompowywania i wypompowywania wody ze zbiorników, do pobierania wody ze studni i szybów, jak również do odwadniania łodzi i jachtów, o ile chodzi o słodką wodę.

Dopuszczalne ciecze do przetaczania: SCP 16000 (pompa do czystej wody)

- Woda z zanieczyszczeniami o wielkości ziarna do 5 mm
- Woda z basenów pływackich (przy założeniu właściwego dozowania dodatków)
- Mydliny

SDP 18000 (pompa do ścieków)

- Woda z zanieczyszczeniami o wielkości ziarna do 30mm
- wszystkie ciecze przetaczane przez pompę SCP 16000

⚠ Uwaga

Urządzenie nie nadaje się do pompowania ciągłego (np. w obiegu zamkniętym w stawie) ani jako instalacja stacjonarna (np. urządzenie podnośnikowe, pompa fontanna). Nie mogą być przetaczane natomiast materiały żrące, łatwopalne albo wybuchowe (np. benzyna, nafta,

rozcieńczalnik nitro), smary, oleje, woda solona ani ścieki z toalet czy zamulona woda, które mają niższą płynność niż woda. Temperatura przetaczanej cieczy nie może przekraczać 35°C.

Ochrona środowiska



Materiały użyte do opakowania nadają się do recyklingu.

Opakowania nie należy wrzucać do zwykłych pojemników na śmieci, lecz do pojemników na surowce wtórne.



Zużyte urządzenia zawierają cenne surowce wtórne, które powinny być oddawane do utylizacji. Z tego

powodu należy usuwać zużyte urządzenia za pośrednictwem odpowiednich systemów utylizacji.

Gwarancja

W każdym kraju obowiązują warunki gwarancji określone przez odpowiedniego lokalnego dystrybutora. Ewentualne usterekki urządzenia usuwane są w okresie gwarancji bezpłatnie, o ile spowodowane są błędem materiałowym lub produkcyjnym. W sprawach napraw gwarancyjnych prosimy kierować się z dowodem zakupu do dystrybutora lub do autoryzowanego punktu serwisowego.

Zasady bezpieczeństwa

⚠ Zagrożenie życia

Nieprzestrzeżenie wskazówek dotyczących bezpieczeństwa stwarza niebezpieczeństwo porażenia prądem elektrycznym!

- Przed każdym zastosowaniem sprawdzać, czy przewód zasilający lub wtyczka nie są uszkodzone. W przypadku uszkodzenia przewodu zasilającego niezwłocznie zlecić jego wymianę autoryzowanemu serwisowi lub elektrykowi.

- Wszystkie elektryczne złącza wtykowe należy umieścić w obszarze zabezpieczonym przed zalaniem.
- Nieodpowiednie przewody przedłużeniowe mogą być niebezpieczne. Na wolnym powietrzu należy stosować tylko dopuszczone do tego celu i odpowiednio oznaczone przedłużacze o wystarczającym przekroju.
Wtyczka i łącznik używanego przewodu przedłużeniowego muszą być wodoszczelne.
- Nie używać kabla sieciowego ani kabla włącznika poziomu do transportowania ani mocowania urządzenia.
- Aby odłączyć urządzenie od sieci, nie ciągnąć za kabel instalacyjny, lecz za wtyczkę.
- Unikać sytuacji prowadzących do uszkodzenia mechanicznego kabla zasilającego (przecięcia, przetarcia, zgniecenia, wyrwania).
- Napięcie podane na tabliczce znamionowej musi się zgadzać z napięciem źródła prądu.
- Aby wykluczyć zagrożenia, naprawy i montaż części zamiennych mogą być przeprowadzane jedynie przez autoryzowany serwis.
- Przestrzegać zasad bezpieczeństwa elektrycznego:
Pompy zanurzeniowe w basenach pływackich, stawach ogrodowych i fontannach mogą być obsługiwane tylko przy użyciu wyłącznika ochronnego prądowego o znamionowym prądzie uszkodzeniowym sięgającym maks. 30 mA. Gdy wewnątrz basenu pływackiego albo w stawu ogrodowego znajdują się osoby, pompy nie można włączać.
Ze względów bezpieczeństwa zaleca się uruchamianie urządzenia zawsze przy użyciu wyłącznika ochronnego prądowego (maks. 30 mA).

Przyłącze elektryczne może być wykonane jedynie przez specjalistę elektryka. Przy tym należy przestrzegać odnośnych krajowych przepisów!

Niniejsze urządzenie nie jest przeznaczone do użytku przez osoby (włącznie z dziećmi) z ograniczonymi możliwościami psychofizycznymi albo nie posiadające doświadczenia i/lub wiedzy, chyba że są one nadzorowane przez osobę odpowiedzialną za ich bezpieczeństwo albo otrzymały od niej wskazówki, w jaki sposób używać tego urządzenia. Dzieci powinny być nadzorowane, żeby uniknąć wykorzystywania urządzenia do zabawy.

Uruchomienie

Przed uruchomieniem pompy konieczne należy przeczytać wskazówki dotyczące bezpieczeństwa!

Należy zwrócić uwagę, że w żadnym wypadku nie należy usunąć z pompy naklejki „100% Tested“. Po usunięciu naklejki traci się gwarancję szczelności pompy.

Opis urządzenia

- 1 Kabel sieciowy z przełącznikiem do trybu automatycznego / ręcznego
- 2 Przełącznik poziomu (czujnik poziomu)
- 3 Filtr wstępny
- 4 Przycisk odpowietrzenia
- 5 Uchwyt do noszenia przenoszenia
- 6 Przyłącze węża 1" (25,4mm)
- 7 Przyłącze węża 1 1/4" (31,7mm)
- 8 Nakrętka kołpakowa
- 9 Łączniki kablowe

Przygotowanie

Rysunek

- Przykręcić przyłącze węża z nakrętką kołpakową do pompy
- Nasunąć wąż przyłącze węża i zamocować przy użyciu odpowiedniej opaski zaciskowej

Wskazówka:

Czym większa średnica węża i czym krótszy wąż, tym wyższa wydajność.

Rysunek

- Przy pracach bez filtra wstępnego rozłożyć nóżki składane (tylko SCP 16000).

Rysunek

- W zależności od stopnia zabrudzenia przetwarzanego płynu zamontować filtr wstępny (np. listowie albo włókna roślinne).

Rysunek

- W **trybie automatycznym** przełącznik poziomu ustawić na żadaną wysokość włączeniową.

Ilustracja

- Jeżeli ustawiona wysokość włączeniowa w **trybie automatycznym** nie wystarcza, to należy ścisnąć klamrę przy przełączniku poziomu, zdjęć przełącznik poziomu z szyny prowadzącej i ustawić na żądanej wysokości włączeniowej.

Rysunek

- Ustawić pompę statecznie na mocnym podłożu w cieczy do przetwarzania i zanurzyć na linie umocować przy uchwycie nośnym.
Obszar zasysania nie może być zablokowany ani cały ani częściowo przez zanieczyszczenia.

Praca urządzenia

Aby pompa zasysała samodzielnie, poziom cieczy musi wynosić co najmniej 3 cm (SCP 16000) wzgl. 8 cm (SDP 18000).

Jeżeli poziom cieczy jest niższy od 4 cm (tylko SCP 16000), należy postępować

zgodnie ze wskazaniami z rozdziału o zasysaniu płaskim.

- Włożyć wtyk sieciowy do gniazdka i wybrać jeden z poniżej opisanych trybów roboczych.

Tryb automatyczny

W trybie automatycznym przełącznik poziomu kieruje procesem pompowania. Gdy poziom cieczy osiągnie wysokość przełącznika poziomu, pompa się uruchamia. Gdy poziom cieczy spada poniżej przełącznika poziomu, pompa automatycznie się wyłącza po 10-60 sekundach, dopasowując się do warunków otoczenia. Pompa dokonuje automatycznie dopasowania do koniecznego czasu zwłoki. Ustawienie to jest zapisane na maks. 24 godziny wzgl. do wyjęcia wtyczki z gniazdka. Jeżeli wtyczka została wyjęta z gniazdka przed upływem 24 godzin albo upłynęły już 24 godziny, wówczas pompa ustawia czas zwłoki automatycznie na wartość wyjściową, czyli na 10 sekund. Optymalizacja czasu zwłoki pozwala uniknąć częstego włączania i wyłączania pompy przy szybko wzrastającym poziomie wody. W takim przypadku pompa działa tym efektywniej, im wyżej umieszczony jest przełącznik poziomu (czujnik poziomu).

Tryb pracy ręczny

W trybie ręcznym pompa włączona jest na stałe.

- Przełącznik przy wtyku sieciowym ustawić w pozycji **ON**

Wskazówka:

Praca na sucho prowadzi do zwiększonego zużycia. W trybie ręcznym pompy nie pozostawiać bez dozoru. W trybie pracy na sucho wyłączyć pompę w ciągu 3 minut.

Zasysanie płaskie (tylko SCP 16000)

W trybie zasysania płaskiego ciecz można zasysać aż do wysokości resztkowej wynoszącej 1 mm.

- Wyjąć filtr wstępny
- Złożyć nóżki składane
- Przełącznik trybu roboczego ustawić w pozycji **ON**.
- Przy cieczach resztkowych o wysokości poniżej 10 mm nacisnąć przycisk odpowietrzenia albo kilkakrotnie włączyć i wyłączyć pompę używając przełącznika przy wtyku sieciowym, aż ciecz zostanie zassana.

Zakończenie pracy

- Po każdym użyciu pompę przepłukać czystą wodą.
Szczególnie po tłoczeniu wody z zawartością chloru lub innych cieczy, które pozostawiają resztki.

Wskazówka

Zabrudzenia mogą się odkładać i doprowadzić do zakłóceń działania.

- Przełącznik przy wtyku sieciowym ustawić w pozycji **OFF**.
- Wyciągnąć wtyczkę z gniazdka.
- Wyczyścić filtr wstępny czystą wodą.

Czyszczenie i konserwacja

Konserwacja

Urządzenie nie wymaga konserwacji. W celu zapewnienia odpowiedniego podłączenia pompy, należy regularnie (co najmniej co 2 miesiące) czyścić wyłącznik poziomu (level sensor) przy użyciu ściereczki.

Przechowywanie

- Urządzenie należy przechowywać w miejscu zabezpieczonym przed mrozem.

Deklaracja CE

Niniejszym oświadczamy, że określone poniżej urządzenie odpowiada pod względem koncepcji, konstrukcji oraz wprowadzonej przez nas do handlu wersji obowiązującym wymogom dyrektyw UE dotyczącym wymagań w zakresie bezpieczeństwa i zdrowia. Wszelkie nie uzgodnione z nami modyfikacje urządzenia powodują utratę ważności tego oświadczenia.

Produkt: **Pompa**
Typ: 1.645-xxx

Obowiązujące dyrektywy WE

2006/95/WE

2004/108/WE

Zastosowane normy zharmonizowane

EN 55014-1: 2006

EN 55014-2: 1997 + A1: 2001

EN 60335-1

EN 60335-2-41

EN 61000-3-2: 2006 + A2: 2009

EN 61000-3-3: 2008

EN 62233: 2008

Z upoważnienia zarządu przedsiębiorstwa.

H. Jenner
CEO

S. Reiser
Head of Approbation

Alfred Kärcher GmbH & Co. KG
Alfred-Kärcher-Str. 28 - 40
71364 Winnenden (Germany)
tel.: +49 7195 14-0
faks: +49 7195 14-2212

Wyposażenie specjalne

Rysunki wyposażenia specjalnego przedstawionego poniżej znajdują się na stronie 4 niniejszej instrukcji.

6.997-346.0	Wąż ssący, miara metrowa 1“(25,4 mm) 25 m	Hermetyczny wąż spiralny do przycinania pojedynczych długości węża. Z możliwością użycia jako indywidualny garnitur ssawny w połączeniu ze złączką i filtrem ssącym.
6.997-347.0	Wąż ssący, miara metrowa 3/4“(19 mm) 25 m	
6.997-353.0	Filtr wstępny ze stali szlachetnej	Zdejmowany filtr wstępny ze stali szlachetnej podwyższa bezpieczeństwo działania pompy zanurzeniowej i chroni wirnik pompy przed zatorami. Pasuje do wszystkich pomp zanurzeniowych z czujnikiem poziomym.

Usuwanie usterek

⚠ **Uwaga**

Aby wykluczyć zagrożenia, naprawy i montaż części zamiennych mogą być przeprowadzane jedynie przez autoryzowany serwis.

Zakłócenie	Przyczyna	Usuwanie usterek
Pompa pracuje albo nie przetacza	Powietrze w pompie	Nacisnąć przycisk odpowietrzenia albo kilkakrotnie włączyć i wyłączyć pompę używając przełącznika przy wtyku sieciowym, aż ciecz zostanie zassana.
	Zablokowany obszar zasysania	Wyjąć wtyczkę sieciową i oczyścić obszar zasysania
	(tylko w trybie ręcznym) poziom wody pod minimalnym poziomem wody	Jeżeli to możliwe, głębiej umieścić pompę w przetaczanej cieczy albo przy SCP 16000 postępować zgodnie ze wskazaniami z rozdziału o zasysaniu płaskim.
Pompa się nie uruchamia albo w czasie pracy nagle się zatrzymuje	Przerwany dopływ prądu	Sprawdzić bezpieczniki i połączenia elektryczne
	Termiczny wyłącznik ochronny wyłączył pompę z powodu przegrzania	Wyjąć wtyczkę sieciową, pompę wychłodzić, wyczyścić obszar zasysania, uniemożliwić pracę na sucho
	Zakleszczone cząstki brudu w obszarze zasysania	Wyjąć wtyczkę sieciową i oczyścić obszar zasysania
	(tylko w trybie automatycznym) Zbyt niska przewodność elektryczna przetaczanej cieczy (np. woda destylowana), czujnik poziomu się nie włącza	Przejsć do trybu ręcznego.
Spada wydajność pompy	Czujnik poziomu zatrzymuje pompę	Sprawdzić położenie przełącznika poziomu
	Zablokowany obszar zasysania	Wyjąć wtyczkę sieciową i oczyścić obszar zasysania
Zbyt mała wydajność pompy	Wydajność pompy zależy od wysokości tłoczenia, średnicy i długości węża	Uwzględnić maks. wysokość tłoczenia, patrz Dane techniczne, ewent. wybrać inną średnicę lub długość węża

W przypadku pytań lub usterek prosimy zwrócić się do najbliższego oddziału firmy Kärcher. Adres znajduje się na odwrocie.

Dane techniczne

		SCP 16000	SDP 18000
Napięcie	V	230 - 240	230 - 240
Rodzaj prądu	Hz	50	50
Moc $P_{\text{znam.}}$	W	900	1100
Maks. wydajność	l/h	16000	18000
Maks. ciśnienie	MPa (bar)	0,09 (0,9)	0,09 (0,9)
Maks. wys. tłoczenia	m	9	9
Maks. głęb. zanurzenia	m	9	9
Maks. wielk. ziarna przetwarzanych cząstek brudu	mm	5	30
Ciężar	kg	8,2	8,3
Poziom mocy akustycznej (EN 60704-1)	dB(A)	56	56

Zmiany techniczne zastrzeżone!

*Maks. przepływ jest wynikiem pomiaru przeprowadzonego bez użycia zaworu zwrotnego.

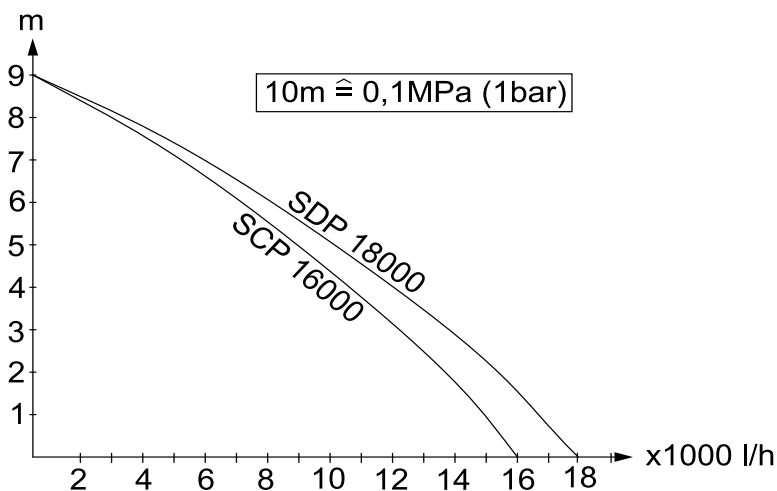

Możliwy przepływ jest tym większy:

- im mniejsze wysokości tłoczenia
- im większa średnica używanych węży
- im krótsze węże, których się używa

Шановний покупець!



Перед використанням пристрою прочитайте цю інструкцію з експлуатації і дотримуйтесь неї. Збережіть цю інструкцію з експлуатації для пізнішого використання чи для наступних власників.

Правильне застосування

Цей пристрій призначається для приватного використання і не пристосований до навантажень промислового використання. Виробник не несе відповідальності за збитки, завдані невідповідним або неправильним використанням пристрою. Пристрій призначений переважно для осушування при затопленні, а також для перекачування та викачування води з резервуарів, колодязів і шахт, осушування човнів та яхт, якщо мова йде про прісну воду.

Допустимі для перекачування рідини: SCP 16000 (насос для чистої води)

- Вода зі ступенем забруднення і розміром часток до 5 мм.
- Вода у ванній (за умови відповідного дозування добавок)
- Луг для прання

SDP 18000 (насос для брудної води)

- Вода зі ступенем забруднення і розміром часток до 30 мм
- всі рідини для перекачування насосом SCP 16000

⚠ Увага

Пристрій не призначений для безперервної роботи насоса (наприклад, тривалого перекачування в ставку) або для стаціонарної установки (наприклад, використовувати як піднімальний механізм, фонтанний насос). Не дозволяється перекачування їдких, легкозаймистих або вибухонебезпечних речовин (наприклад, бензин, газ, нітророзчин), жирів, масел, нафти,

солоні води і стоків з туалетів і замуленої води, що має меншу плинність, ніж вода. Температура рідини, що перекачується, не повинна перевищувати 35°C.

Охорона довкілля



Матеріали упаковки піддаються переробці для повторного використання. Будь ласка, не викидайте пакувальні матеріали разом із домашнім сміттям, віддайте їх для повторного використання.



Старі пристрої містять цінні матеріали, що можуть використовуватися повторно. Тому, будь ласка, утилізуйте старі пристрої за допомогою спеціальних систем збору сміття.

Гарантія

У кожній країні діють умови гарантії, наданої відповідною фірмою-продавцем. Неповадки в роботі пристрою ми усуваємо безплатно протягом терміну дії гарантії, якщо вони викликані браком матеріалу чи помилками виготовлення. У випадку чинності гарантії звертіться до продавця чи в найближчий авторизований сервісний центр з документальним підтвердженням покупки.

Правила безпеки

⚠ **Небезпека для життя**

При недотриманні вказівок по техніці безпеки існує небезпека для життя від електричного струму!

- Перевіряти підключення приладу до мережі на предмет пошкодження перед кожним використанням. Замініть дефектний провід через авторизовану сервісну службу/електрика.
- Всі електричні штепсельні з'єднання повинні перебувати в захищеному від затоплення місці.

- Непридатні подовжувачі можуть бути небезпечними. На відкритому повітрі використовуйте лише придатний для цього подовжувальний кабель з відповідним маркуванням та достатнім діаметром кабелю. Штекери та з'єднання подовжувача, що використовується, повинні бути захищеними від попадання краплин води.
- Мережний шнур і кабель перемикача рівня не можна використовувати для транспортування або кріплення пристрою.
- Для того щоб від'єднати пристрій від мережі потрібно тягнути не за з'єднувальний шнур, а за штекер.
- Не тягнути з'єднувальний шнур через гострі кути та не затискати його.
- Зазначена напруга на заводській табличці повинна збігатися з напругою у джерелі току.
- Щоб уникнути небезпеки, ремонт і установку запасних деталей повинні виконувати тільки авторизовані сервісні центри.
- Стежити за електричними захисними пристроями:
При викачуванні води з басейнів, ставків у дворі та фонтанів використовувати заглибні насоси тільки з автоматом захисту від струму витоку з номінальним струмом витоку 30 мА. Забороняється $_U_{\text{eff}} _U_{\text{eff}} _U_{\text{eff}} _U_{\text{eff}} _U_{\text{eff}}$ використовувати насос, якщо в басейні або ставку перебувають люди.
З міркувань безпеки, ми рекомендуємо використовувати пристрій з автоматом захисту від струму витоку (витоку 30 мА).
Електричні з'єднання повинні виконуватися тільки електриком.
Слід обов'язково дотримуватися національних вимог!
Цей пристрій не призначено для використання людьми (у тому числі й

дітей) з обмеженими фізичними, сенсорними або розумовими здатностями або особами з відсутністю досвіду й/або знань, за винятком випадків, якщо за забезпеченням безпеки їхньої роботи спостерігають спеціально підготовлені особи або вони одержують від них вказівки, що стосуються використання пристрою. Необхідно стежити за дітьми, не дозволяти їм грати із пристроєм.

Введення в експлуатацію

Перед використанням насоса обов'язково дотримуйтеся правил безпеки!

Зверніть увагу на те, що наклейку "100% Tested" ні в якому разі не дозволяється видаляти з насоса. Після видалення наклейки припиняється дія гарантії на герметичність насоса.

Опис пристрою

- 1 Мережевий кабель з перемикачем для автоматичного/ручного використання
- 2 Вимикач рівня (Level sensor)
- 3 Фільтр попередньої очистки
- 4 Кнопка вентиляції
- 5 Ручка
- 6 Елемент підключення шланга 1" (25,4мм)
- 7 Елемент підключення шланга 1 1/4" (31,7мм)
- 8 Накідна гайка
- 9 Кабельний з'єднувач

Підготовка

Малюнок А

- Прикрутити накидною гайкою елемент підключення шланга до насоса
- Надягти шланг на елемент підключення шланга і закріпити відповідним хомутом для шланга

Вказівка:

Чим більше діаметр шланга й чим коротше його довжина, тим вище продуктивність перекачування.

Малюнок Б

- При роботі без фільтру попередньої очистки відкинути ніжки(тільки SCP 16000).

Малюнок В

- В залежності від забруднення рідини для перекачування встановити фільтр попередньої очистки (напр., якщо в рідині міститься листя або волокна рослинного походження).

Малюнок Д

- В **автоматичному режимі** роботи вимикач встановити на бажаний рівень.

Малюнок Е

- Якщо в **автоматичному режимі** не вистачає регульованого рівня вимикання, притисніть зажимами на вимикачі, вимикач зніміть з рейок та встановіть на бажаний рівень.

Малюнок Ж

- Надійно поставити насос на тверду поверхню у рідину для перекачування або опустити за допомогою прикріпленого до ручки троса.
Зона всмоктування не повинна бути повністю або частково закрита забрудненням.

Експлуатація

Для самостійної роботи насоса рівень рідини не повинен бути нижче 3 см (SCP 16000) або 8 см (SDP 18000).

При рівні рідини менше 4 см (лише для SCP 16000), діяти, як описано в розділі "Плоске всмоктування".

- Вставте мережевий штекер у розетку та оберіть один з далі описаних режимів.

Автоматичний режим роботи

В автоматичному режимі роботи вимикач рівня контролює процес накачування. Якщо рівень рідини досягає вимикача, насос запускається. Якщо рівень рідини падає нижче рівня вимикання, насос залежно від умов навколишнього середовища автоматично вимикається через 10 - 60 секунд. Припасовування до необхідного інерційного часу насос здійснює автоматично. Це налаштування зберігається щонайдовше 24 години або до від'єднання від електромережі. Якщо штепсельну вилку витягли раніше 24 годин або 24 години проминули, насос автоматично встановлює інерційний час у вихідне значення 10 секунд. Оптимізація інерційного часу запобігає частому вмиканню і вимиканню насоса при рівневі води, що швидко підвищується. У цьому випадку насос працює тим ефективніше, чим вище встановлений вимикач рівня (Level Sensor).

Ручний режим роботи

У ручному режимі роботи насос постійно залишається увімкненим.

- Поставити перемикач на мережевому штекері в позицію **ON**

Вказівка:

Робота в суху призводить до підвищеного зношування, не залишайте насос без догляду при ручному режимі роботи. При роботі в суху вимкнути насос на протязі 3- хвилин.

Пласке всмоктування (тільки SCP 16000)

У режимі плоского всмоктування можливе всмоктування рідин до залишкового рівня 1 мм.

- Зняти фільтр попередньої очистки
- Складіть ніжки
- Поставити перемикач для режимів на позицію **ON**.
- При рівні залишку рідини нижче 10 мм, натиснути кнопку вентиляції або кілька разів вийняти й вставити мережну вилку насоса, доки не почне всмоктування рідини

Закінчення роботи

- Після кожного використання насос слід промивати чистою водою. Зокрема, після відкачки хлористої води або інших рідин, які залишають осад.

Вказівка

Забруднення можуть відкладатися й приводити до збоїв.

- Поставити перемикач на мережевому штекері в позицію **OFF**.
- Витягнути штепсель з розетки.
- Додатково промити чистою водою.

Догляд, технічне обслуговування

Технічне обслуговування

Апарат не потребує профілактичного обслуговування.

Для забезпечення надійності вимикання насоса слід проводити регулярне очищення (протягом не менш 2 місяців) перемикача рівня (Level Sensor) з використанням серветки.

Зберігання

- Прилад слід зберігати в захищеному від морозу приміщенні.

Заява про відповідність нормам CE

Цим ми повідомляємо, що нижче зазначена машина на основі своєї конструкції та конструктивного виконання, а також у випущеній у продаж моделі, відповідає спеціальним основним вимогам щодо безпеки та захисту здоров'я представлених нижче директив ЄС. У випадку неузгодженої з нами зміни машини ця заява втрачає свою силу.

Продукт: Насос
Тип: 1.645-xxx

Відповідна директива ЄС
2006/95/ЄС
2004/108/ЄС

Прикладні гармонізуючі норми

EN 55014-1: 2006
EN 55014-2: 1997 + A1: 2001
EN 60335-1
EN 60335-2-41
EN 61000-3-2: 2006 + A2: 2009
EN 61000-3-3: 2008
EN 62233: 2008

Ті, хто підписалися діють за запитом та дорученням керівництва.

H. Jenner
CEO

S. Reiser
Head of Approbation

Alfred Kaercher GmbH & Co. KG
Alfred-Kaercher-Str. 28 - 40
71364 Winnenden (Germany)
Тел.: +49 7195 14-0
Факс: +49 7195 14-2212

Спеціальне оснащення

Зображення зазначених далі спеціального приладдя ви знайдете на сторінці 4 даного керівництва.

6.997-346.0	Всмоктувальний шланг, що продається на метри 1"(25,4 мм) 25 м	Вакуумщільний спіральний шланг для нарізки окремих шлангів необхідної довжини. Сполучений зі з'єднальними деталями й всмоктувальним фільтром, застосовується в якості окремої всмоктувальної гарнітури.
6.997-347.0	Всмоктувальний шланг, що продається на метри 3/4"(19 мм) 25 м	
6.997-353.0	Фільтр для попереднього очищення з нержавіючої сталі	Знімний фільтр попереднього очищення з нержавіючої сталі підвищує експлуатаційну надійність заглибного насоса й захищає крильчатку насоса від засмічування. Підходить для всіх заглибних насосів з датчиком рівня.

Допомога для усунення неполадок

Увага

Щоб уникнути небезпеки, ремонт і установку запасних деталей повинні виконувати тільки авторизовані сервісні центри.

Несправність	Причина	Усунення
Насос працює, але не перекачує.	Повітря в насосі	Нажати кнопку вентиляції або кілька разів виїняти й вставити мережну вилку насоса, доки не почнеться всмоктування рідини
	Зона всмоктування засмітилася	Витягнути мережну вилку і прочистити зону всмоктування.
	(тільки в ручному режимі роботи) поверхня води знаходиться нижче мінімального рівня води	По можливості, глибше опустити насос що перекачує рідину, або, при використанні SCP 16000, діяти, як описано в главі "Режим плоского всмоктування".

Несправність	Причина	Усунення
Насос не запускається або раптово зупинився в ході роботи	Переривання подачі живлення	Перевірити запобіжники і електричні з'єднання
	Захисне термореле вимкнуло насос внаслідок перегріву.	Витягнути мережну вилку, дати насосу охолонути, прочистити зону всмоктування, уникати експлуатації в суху
	Частки бруду забилися в зоні всмоктування	Витягнути мережну вилку і прочистити зону всмоктування.
	(тільки при автоматичному використанні) Якщо електропровідність рідини для перекачування занадто низька (напр., використовується дистильована вода), Level Sensor не вмикається.	Змінити на ручний режим роботи.
	Level Sensor зупиняє насос	Перевірити положення вимикача рівня
Знизилася продуктивність перекачування	Зона всмоктування засмітилася	Витягнути мережну вилку і прочистити зону всмоктування.
Занадто мала продуктивність перекачування	Продуктивність перекачування насоса залежить від висоти перекачування, діаметра й довжини шланга	Стежити за максимальною висотою перекачування, див. розділ "Технічні дані", при необхідності вибрати інший діаметр або довжину шланга

У разі виникнення питань чи неполадок допомогу охоче нададуть у філіалах фірми Kdrcher. Адреси див. на звороті.

Технічні дані

		SCP 16000	SDP 18000
Напруга	V	230 - 240	230 - 240
Тип струму	Hz	50	50
Потужність $P_{\text{номінальна}}$	W	900	1100
Макс. об'єм перекачування	l/h	16000	18000
Макс. тиск	MPa (bar)	0,09 (0,9)	0,09 (0,9)
Макс. висота перекачування	m	9	9
Макс. глибина опускання	m	9	9
Макс. розмір часток, допустимих для перекачування	mm	5	30
Вага	kg	8,2	8,3
Рівень сили шуму (EN 60704-1)	dB(A)	56	56

Можливі зміни у конструкції пристрою!

*Макс. подача досягається при вимірі без установленого зворотного клапана.

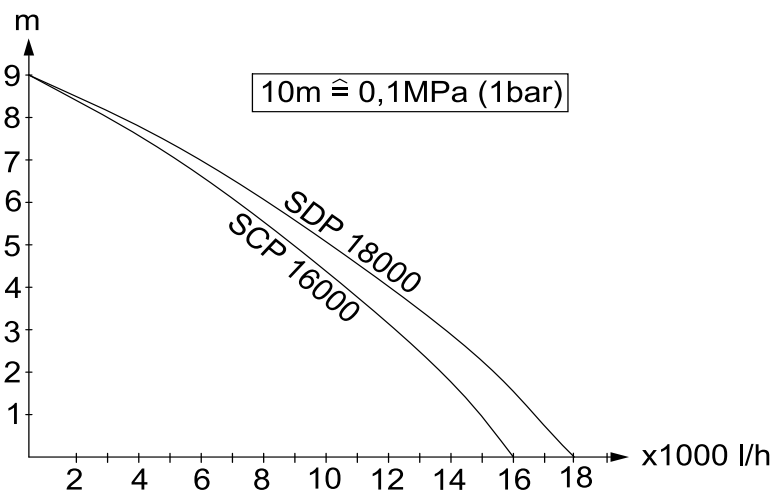

Можливий обсяг подачі тим більше:

- чим менше висота перекачування
- чим більше діаметр використовуваних шлангів
- чим коротше використовувані шланги

A
Alfred Kärcher Ges.m.b.H.
Lichtblaustraße 7
1220 Wien
☎ (01) 250 600

AUS
Kärcher Pty. Ltd.
40 Koornang Road
Scoresby VIC 3179
☎ (03) 9765 - 2300

B / LUX
Kärcher N.V.
Industrieweg 12
2320 Hoogstraten
☎ B: 0900 10027
LUX: 0032 900 10027

BR
Kärcher Indústria e Comércio Ltda.
Av. Prof. Benedito Montenegro 419
CEP 13.140-000 - Paulínia - SP
☎ 0800 176 111

CND
Kärcher Canada Inc.
6975 Creditview Road Unit #2
Mississauga, Ontario L5N 8E9
☎ 1-800-465-4980

CH
Kärcher AG
Industriestraße 16
8108 Dällikon
☎ 0844 850 863

CZ
Kärcher spol s r.o.
Modletice č.p. 141
251 01 Říčany u Prahy
☎ 0323 606 014

D
Alfred Kärcher GmbH & Co. KG
Service-Center Gissigheim
Im Gewerbegebiet 2
97953 Königheim-Gissigheim
☎ (07195) 903 2065

DK
Kärcher Rengøringsystemer A/S
Gejlhøvedgård 5
6000 Kolding
☎ 70 206 667

E
Kärcher S.A.
Pol. Industrial Font del Radium
Calle Doctor Trueta 6-7
08400 Granollers (Barcelona)
☎ 902 170 068

F
Kärcher S.A.S.
5 Avenue des Coquelicots
Z.A. des Petits Carreaux
94865 Bonneuil-sur-Marne
☎ (01) 43 996 770

FIN
Kärcher OY
Yrittäjätie 17
01800 Klaukkala
☎ 0207 413 600

GB
Kärcher(UK) Limited
Kärcher House
Beaumont Road
Banbury
Oxon, OX16 1TB
☎ 01295 752 200

GR
Kärcher Cleaning Systems A.E.
31-33, Nikitara str. &
Konstantinoupoleos str.
13671 Acharnes
☎ 210 - 2316 153

H
Kärcher Hungária Kft
Tormásrét ut. 2.
2051 Biatorbágy
☎ (023) 530 640

HK
Kärcher Limited
Unit 10, 17/F.
APEC Plaza
49 Hoi Yuen Road
Kwun Tong, Kowloon
☎ (02) 357-5863

I
Kärcher S.p.A.
Via A.Vespucci 19
21013 Gallarate (VA)
☎ 848 - 99 88 77

IRL
Kärcher Limited
12 Willow Business Park
Nangor Road
Clondalkin Dublin 12
☎ (01) 409 77 77

KOR
Kärcher Co. Ltd. (South Korea)
Youngjae B/D, 50-1, 51-1
Sansoo-dong, Mapo-ku
Seoul 121-060
☎ 032-465-8000

MAL
Kärcher Cleaning Systems Sdn. Bhd.
No. 8, Jalan Serindit 2
Bandar Puchong Jaya
47100 Puchong, Selangor
☎ (03) 5882 1148

MEX
Kärcher México, SA de CV
Av. Gustavo Baz No. 29-C
Col. Naucalpan Centro
Naucalpan, Edo. de México
C.P. 53000 México
☎ 01 800 024 13 13

N
Kärcher AS
Stanseveien 31
0976 Oslo
☎ 24 17 77 00

NL
Kärcher BV
Postbus 474
4870 AL Etten-Leur
☎ 0900-33 444 33

NZ
Kärcher Limited
12 Ron Driver Place
East Tamaki, Auckland
☎ (09) 274-4603

P
Neoparts Com. e. Ind. Automóvel, Lda.
Largo Vitorino Damásio. 10
1200 Lisboa
☎ (21) 3950 040

PL
Kärcher Sp. z o.o.
Ul. Stawowa 140
31-346 Kraków
☎ (012) 6397-222

PRC
Kärcher Cleaning Systems Co., Ltd.
Part B, Building 30,
No. 390 Ai Du Road
Shanghai Waigaoqiao 200131
☎ (021) 5046-3579

RO
Kärcher Romania s.r.l.
Sos. Odaii Nr. 439
013606 Bucuresti
☎ 0372 709 001

RUS
ООО «Керхер»
109147, Москва
ул. Таганская, д.34, стр.3
☎ +7 495 228 39 45

S
Kärcher AB
Tagenevägen 31
42502 Hisings-Kärra
☎ (031) 577-300

SGP
Kärcher Asia Pacific Pte. Ltd.
5 Toh Guan Road East
#01-00 Freight Links
Express Distripark
Singapore 608831
☎ 6897-1811

SK
Kärcher Slovakia, s.r.o.
Beniakova 2
94901 Nitra
☎ 037 6555 798

TR
Kärcher Servis Ticaret A.S.
9 Eylül Mahallesi
307 Sokak No. 6
Gazizemir / Izmir
☎ (0232) 252-0708

TWN
Kärcher Limited
5F/6. No.7
Wu-Chuan 1st Rd
Wu-Ku Industrial Zone
Taipei County
☎ (02) 2299-9626

UA
Kärcher Ukraine
Kilzeva doroga, 9
03191, Kyiv
☎ (044) 594 75 75

UAE
Kärcher FZE
Jebel Ali Free Zone
RA 8, XB 1, Jebel Ali, Dubai
☎ (04) 8836-776

USA
Alfred Kärcher, Inc
2170 Satelite Blvd
Suite 350
Duluth, GA 30097
☎ 678-935-4545; 877-527-2437

ZA
Kärcher (Pty.) Limited
144 Kusckke Street
Meadowdale
Edenvale 1614
☎ (011) 574-5360

01/2009



www.kaercher.com