

DECOR WALTHER

DIM 20



CHROM
0317500

NICKEL SATINIERT
0317503

G O L D
0317520

BESCHREIBUNG | SPECIFICATION

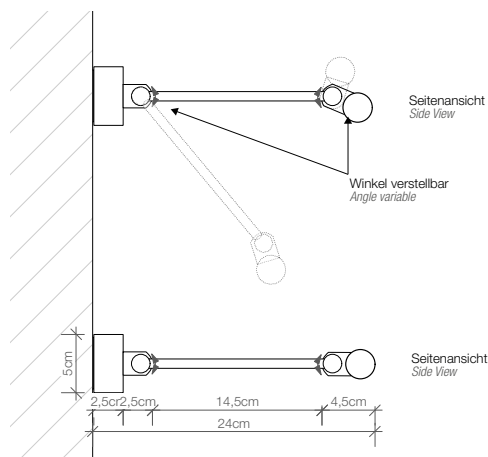

Leuchtenart | *Type*

Lichtaustritt | *Emission*

Lichtverteilung | *Distribution*

Bauform | *Form*

Maße | *Dimension*

Schaltfunktion | *Switching function*

Montage | *Installation*

Schutzart nach DIN 40050

Prüfzeichen

Nettogewicht in kg | *Weight*

Grundmaterial | *Raw material*

Oberfläche | *Surface*

Leuchtmittel Anzahl | *Lamp*

Leuchtmittel Lieferung | *Delivery of lamp*

Leuchtmittel Details | *Lamp details*

Einsatzort | *Location*

Wandleuchte | *Wall light*

Diffus | *Diffuse*

Symmetrisch | *Symmetric*

Eckig Rund | *Angular Round*

50 x 200 x 240 mm

Ein Aus Schalter . Dimmer | *On Off switcher . Dimmer*

Waagrecht | *Horizontal*

IP 20

CE

1,1 kg

Messing . Glas satiniert | *Brass . Glass satin*

Chrom . Nickel satiniert . Gold | *Chrome . Nickel satin . Gold*

1

0

G9 . max. 40W . 230V . A++ - E

Innenraum | *Indoor*

