

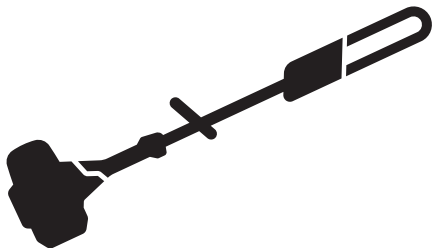

Husqvarna[®]



530iP4, 530iPT5

EAC

Содержание

Введение.....	2	Поиск и устранение неисправностей.....	25
Безопасность.....	4	Транспортировка, хранение и утилизация.....	26
Сборка.....	13	Технические данные.....	27
Эксплуатация.....	15	Принадлежности.....	27
Техническое обслуживание.....	18	Декларация соответствия ЕС.....	29

Введение

Описание изделия

Husqvarna 530iP4, 530iPT5 представляет собой аккумуляторный высоторез с электродвигателем.

Примечание: Государственные нормативы могут накладывать ограничения на эксплуатацию данного изделия.

Назначение

Изделие предназначено для обрезки веток и сучьев.

Используйте с данным изделием только одобренные производителем принадлежности. См. раздел *Принадлежности на стр. 27.*

Обзор

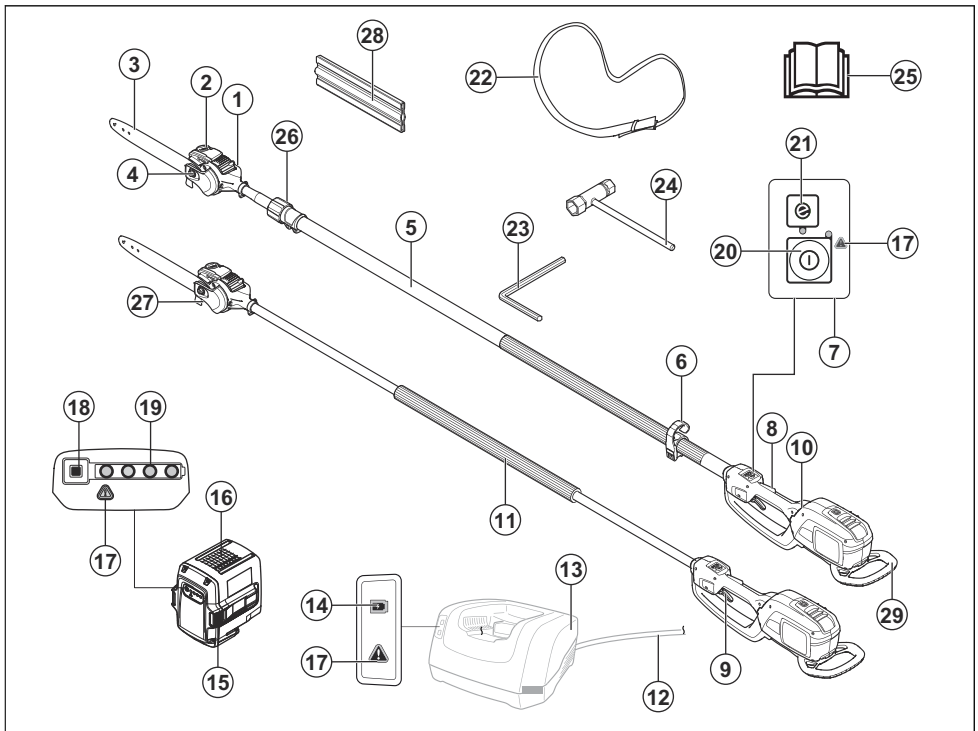

1. Режущая головка
2. Бак масла для смазки цепи
3. Направляющая шина

4. Гайка шины
5. Штанга
6. Подвесной крюк оснастки

7. Кнопочная панель
8. Стопор переключателя
9. Переключатель
10. Задняя рукоятка
11. Передняя рукоятка
12. Гибкий шнур
13. Зарядное устройство аккумулятора (принадлежность)
14. Индикатор мощности
15. Кнопки извлечения аккумулятора
16. Аккумулятор (принадлежность)
17. Предупреждающий индикатор
18. Кнопка-индикатор аккумулятора
19. Состояние аккумулятора
20. Кнопка запуска и останова
21. Кнопка SavE
22. Оснастка
23. Шестигранный ключ на 4 мм
24. Комбинированный ключ
25. Руководство по эксплуатации
26. Телескопическая функция
27. Крюк для ветвей
28. Транспортировочный щиток
29. Противоударный щиток

Условные обозначения на изделии



ПРЕДУПРЕЖДЕНИЕ! Данное изделие является опасным инструментом. Небрежная или неправильная эксплуатация может привести к травме или смерти оператора или посторонних наблюдателей. Во избежание травм оператора или посторонних наблюдателей прочитайте и соблюдайте все инструкции по безопасности, приведенные в руководстве по эксплуатации. Перед началом работы внимательно прочитайте руководство по эксплуатации и убедитесь, что понимаете приведенные здесь инструкции.



Используйте защитный шлем в тех местах, где существует вероятность падения предметов. Всегда пользуйтесь защитными наушниками. Пользуйтесь проверенными средствами защиты глаз.



Изделие соответствует действующим директивам ЕС.



Оператор режущего оборудования должен убедиться, что в радиусе 15 м во время работы нет людей или животных.



Используйте проверенные защитные перчатки.



Надевайте прочные нескользкие ботинки.



Данное изделие или упаковку нельзя утилизировать в качестве бытовых отходов. Изделие и упаковку необходимо отправить в надлежащий пункт для переработки электрического и электронного оборудования. (Только для Европы)



Стрелками обозначены крайние положения рукоятки.

IPX4 Предусмотрена защита от брызг воды.



Постоянный ток.



Держите части тела вдали от нагретых поверхностей изделия.



Заправка маслом для смазки цепи и регулировка расхода масла.



Рабочий цикл режущего блока, время работы/холодного хода.

ууууwwxxxx

На паспортной табличке указан серийный номер. **уууу** обозначает год выпуска, **ww** — неделю производства, а **xxxx** — порядковый номер.

Примечание: Другие символы/наклейки на изделии относятся к специальным требованиям сертификации на определенных рынках.

Условные обозначения на аккумуляторе и/или зарядном устройстве аккумулятора

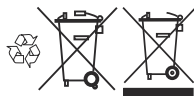

После завершения срока службы изделие необходимо передать в пункт переработки электрического и электронного оборудования. (Только для Европы)



Двойная изоляция.

Ответственность изготовителя

В соответствии с законами об ответственности изготовителя мы не несем ответственности за ущерб, вызванный эксплуатацией нашего изделия в результате:

- ненадлежащего ремонта изделия;
- использования для ремонта изделия неоригинальных деталей или деталей, одобренных производителем;
- использования неоригинальных дополнительных принадлежностей или принадлежностей, одобренных производителем;
- ремонта изделия в неавторизованном сервисном центре или неквалифицированным специалистом;



Надежный трансформатор.



Зарядное устройство должно использоваться и храниться только внутри помещений.

Безопасность

Инструкции по технике безопасности

Предупреждения, предостережения и примечания используются для выделения особо важных пунктов руководства.



ПРЕДУПРЕЖДЕНИЕ: Используется, когда несоблюдение инструкций руководства может привести к травмам или смерти оператора или находящихся рядом посторонних лиц.



ВНИМАНИЕ: Используется, когда несоблюдение инструкций руководства может привести к повреждению изделия, других материалов или прилегающей территории.

Примечание: Используется для предоставления дополнительных сведений о конкретной ситуации.

Общие меры предосторожности при работе с электроинструментом



ПРЕДУПРЕЖДЕНИЕ: Внимательно прочитайте все предупреждения и информацию о мерах безопасности. Несоблюдение предупреждений и инструкций по технике безопасности может привести к поражению

электрическим током, пожару и/или тяжелым травмам.

Примечание: Сохраните все предупреждающие указания и инструкции для последующего обращения. Под словом "электроинструмент" в данном документе понимается электрический инструмент, работающий от сети (проводной) либо от аккумулятора (беспроводной).

Техника безопасности на рабочем месте

- **Рабочее место должно содержаться в чистоте и быть хорошо освещено.** Загромождения или отсутствие освещения могут стать причиной несчастных случаев.
- **Не пользуйтесь электроинструментами во взрывоопасной атмосфере, например, в присутствии легковоспламеняющихся жидкостей, газов или пыли.** Электроинструменты производят искры, которые могут зажечь пыль или пары топлива.
- **Не позволяйте детям и посторонним наблюдателям приближаться к вам во время использования электроинструмента.** Это может отвлечь ваше внимание и привести к потере управления.

Электрическая безопасность

- **Штепсельная вилка электроинструмента должна соответствовать электрической розетке. Запрещается изменять конструкцию вилки. Не пользуйтесь никакими штепсельными переходниками при работе с**

заземленными электроинструментами.

Отсутствие изменений в конструкции вилок и их соответствие розеткам снижает опасность поражения электрическим током.

- **Избегайте контакта любых частей тела с заземленными поверхностями, такими как трубы, батареи отопления, кухонные плиты и холодильники.** Заземление тела увеличивает риск поражения электрическим током.
- **Не подвергайте электроинструмент воздействию воды или высокой влажности.** Попадание воды внутрь электроинструмента увеличивает риск поражения электрическим током.
- **Используйте шнур электроинструмента только по прямому назначению. Никогда не носите и не тяните электроинструмент за шнур и не дергайте за него, чтобы выключить инструмент из розетки. Держите шнур вдали от источников тепла, масла, острых углов или движущихся деталей.** Эксплуатация поврежденного или запутанного шнура увеличивает риск поражения электротоком.
- **При работе с электроинструментом вне помещения используйте специальный удлинительный шнур для наружных работ.** Применение шнура, предназначенного для уличного использования, снижает опасность поражения электрическим током.
- **Если неизбежно требуется применение электроинструмента во влажной среде, используйте источник питания, защитный устройством защитного отключения (УЗО).** Использование УЗО снижает риск поражения электрическим током.

Личная безопасность

- **При работе с электроинструментом будьте бдительны, следите за своими действиями и руководствуйтесь здравым смыслом. Не используйте электроинструмент, если вы устали или находитесь под воздействием наркотических средств, алкоголя или лекарств.** Малейшая невнимательность может обернуться серьезными физическими травмами.
- **Пользуйтесь средствами индивидуальной защиты. Всегда носите защитные очки.** Средства индивидуальной защиты, такие как респиратор, нескользящая защитная обувь, каска или средства защиты органов слуха, существенно снижают риск получения травм.
- **Примите меры по предотвращению случайного включения электроинструмента. Перед подключением инструмента к источнику питания и/или блоку аккумуляторов, его подъемом или переноской убедитесь, что переключатель находится в выключенном положении (OFF).** Не переносите электроинструменты, держа палец на переключателе, а также не подавайте питание на

электроинструменты с включенным переключателем, т.к. это может привести к несчастному случаю.

- **Уберите все гаечные и регулировочные ключи, прежде чем включать питание.** Ключ, оставленный на движущейся части электроинструмента, может стать причиной травмы.
- **Не вытягивайте руки с устройством слишком далеко. Всегда сохраняйте равновесие и устойчиво ставьте ноги.** Это позволит лучше контролировать электроинструмент в случае возникновения непредвиденной ситуации.
- **Надевайте соответствующую одежду. Не надевайте свободную одежду или украшения.** Не допускайте попадания волос и одежды в движущиеся части инструмента. Свободная одежда, украшения или длинные волосы могут попасть в движущиеся части.
- **Если инструмент оборудован дополнительными устройствами для сбора и удаления пыли, убедитесь, что они подключены и используются надлежащим образом.** Такие устройства способствуют снижению опасностей, связанных с наличием пыли.
- **Не допускайте, чтобы чувство уверенности, приобретенное вследствие частого управления изделием, позволило вам забыть об опасностях и игнорировать принципы обеспечения безопасности.** Неосторожные действия могут привести к тяжелой травме за долю секунды.
- **Вибрации во время фактического использования электроинструмента могут отличаться от заявленного суммарного значения в зависимости от того, каким образом инструмент используется.** Операторы должны определять меры безопасности для собственной защиты, основываясь на оценке воздействия в конкретных условиях эксплуатации (с учетом всех частей рабочего цикла, таких как время отключения инструмента и время вращения на холостом ходу в дополнение к триггеру).

Эксплуатация и обслуживание электроинструмента

- **Не перегружайте электроинструмент. Убедитесь, что он предназначен для выполнения конкретной задачи.** Правильно подобранный электроинструмент лучше и надежнее справится с задачей, соответствующей его конструктивным характеристикам.
- **Не пользуйтесь электроинструментом, если его переключатель не работает.** Такой инструмент представляет опасность и подлежит обязательному ремонту.
- **Прежде чем производить какую-либо настройку электроинструмента, заменять его части или убирать его на хранение, отключите**

инструмент от источника питания и/или блока аккумуляторов. Эти меры предосторожности позволяют исключить возможность случайного включения электроинструмента.

- **Храните неиспользуемые электроинструменты в недоступном для детей месте и не позволяйте работать с инструментом лицам, не ознакомленным с ним и с данными правилами техники безопасности.** Электроинструменты в руках неопытных пользователей являются источником опасности.
- **Поддерживайте электроинструменты в исправном состоянии. Регулярно проверяйте, не застревают ли движущиеся части и не смещаются ли они со своего нормального положения; все ли части исправны, а также другие условия, влияющие на работу электроинструмента. В случае обнаружения какой-либо неисправности устраните ее перед использованием инструмента.** Многие несчастные случаи возникают из-за недостаточно тщательного ухода за электроинструментами.
- **Поддерживайте остроту и чистоту режущих инструментов.** Исправные режущие инструменты с острыми режущими краями меньше подвержены поломкам и более просты в управлении.
- **Используйте электроинструменты, принадлежности, наконечники и т.д. в соответствии с данными инструкциями, принимая во внимание условия работы и специфику выполняемой задачи.** Применение электроинструмента не по назначению может создать опасные ситуации.

Эксплуатация и обслуживание аккумулятора

- **Выполняйте подзарядку только с помощью зарядного устройства, указанного производителем.** Зарядное устройство, подходящее для одного типа блока аккумуляторов, может создать опасность возгорания при использовании с блоком аккумуляторов другого типа.
- **Используйте электроинструмент только со специально предназначенными блоками аккумуляторов.** Использование других блоков аккумуляторов может создать опасность травмы или возгорания.
- **Когда блок аккумуляторов не используется, храните его вдали от других металлических предметов, таких как скрепки, монеты, ключи, гвозди, винты или прочие мелкие предметы, которые могут замкнуть клеммы аккумулятора.** Замыкание клемм аккумулятора может привести к ожогам или пожару.
- **При неправильном обращении из аккумулятора может вытечь жидкость; не допускайте контакта с вытекшей жидкостью.**

При случайном прикосновении промойте место соприкосновения водой. При попадании жидкости в глаза обратитесь за медицинской помощью. Вытекшая из аккумулятора жидкость может привести к раздражению или ожогу.

Сервисное обслуживание

- **Сервисное обслуживание электроинструмента должны выполнять квалифицированные специалисты по ремонту оборудования с использованием только идентичных запчастей.** Это гарантирует сохранность электроинструмента.

Предупреждения по технике безопасности для штангового секатора — личная безопасность

- **Во время работы штангового секатора ни одна часть тела не должна находиться рядом с цепью. Перед запуском штангового секатора убедитесь, что цепь пилы не соприкасается с какими-либо предметами.** Даже малейшая невнимательность при работе со штанговым секатором может привести к захвату одежды или частей тела цепью.
- **Крепко держите штанговый секатор правой рукой за заднюю рукоятку, а левой — за переднюю.** Изменение рекомендуемого хвата на противоположный несет за собой риск получения травм и категорически запрещается.
- **Держите секатор на штанге только за изолированные ручки, поскольку цепь может войти в контакт со скрытой электропроводкой или собственным электрическим кабелем.** При контакте цепи с проводом, находящимся под напряжением, незащищенные металлические части штангового секатора тоже окажутся под напряжением и могут вызвать поражение пользователя электрическим током.
- **Используйте средства защиты глаз. Рекомендуется также использовать средства индивидуальной защиты органов слуха, головы, рук и ног.** Надлежащие средства защиты способствуют уменьшению опасности получения травм из-за разлетающихся осколков или случайного контакта с цепью пилы.
- **Не включать цепную пилу, находясь на дереве, на лестнице, на крыше или на любой неустойчивой опоре.** Управление цепной пилой в таких условиях может привести к тяжелым травмам.
- **При использовании цепной пилы всегда следует сохранять устойчивое положение и работать, только стоя на неподвижной и горизонтальной поверхности.** Скользкие или неустойчивые поверхности могут вызвать потерю равновесия или контроля над штанговым секатором.

- **При отрезании ветки, которая находится в напряженном состоянии, будьте готовы к тому, что ветка может спружинить.** В результате внутреннего напряжения, накопленного в волокнах древесины, спружинившая ветка может ударить оператора и/или привести к потере контроля над работающим штанговым секатором.
- **Соблюдайте предельную осторожность при резке кустарника и молодых деревьев.** Тонкие ветки могут быть захвачены штанговым секатором и отброшены в сторону оператора, что приведет к потере им равновесия.
- **Строго соблюдайте инструкции по смазке, натяжению цепи и замене шины и цепи.** Неправильно натянутая или плохо смазанная цепь может либо сломаться, либо увеличить вероятность отдачи.
- **Переносите штанговый секатор за переднюю рукоятку, предварительно выключив его и направляя в сторону от своего тела.** При транспортировке или хранении штангового секатора всегда надевайте на направляющую шину чехол. Надлежащее обращение со штанговым секатором уменьшает вероятность случайного контакта с движущейся цепью.
- **Допускается резать только древесину. Запрещается использовать штанговый секатор не по прямому назначению.** Например, не используйте штанговый секатор для резки металлических, пластмассовых, каменных или других не деревянных строительных материалов. Использование штангового секатора для выполнения операций, на которые он не рассчитан, может привести к возникновению опасных ситуаций.
- **Рукоятки должны быть сухими и чистыми, без следов масла и смазки.** Загрязненные смазкой или маслом рукоятки становятся скользкими, что может привести к потере управления.
- **Не пытайтесь валить дерево, пока вы не поймете все связанные риски и не будете знать, как их избежать.** При валке дерева оператор или стоящие рядом люди могут получить тяжелые травмы.
- **Данный штанговый секатор не предназначен для валки деревьев.** Использование штангового секатора для выполнения операций, на которые он не рассчитан, может привести к тяжелым травмам оператора или стоящих рядом людей.
- Если вы впервые пользуетесь цепной пилой, мы настоятельно рекомендуем потренироваться на бревне, расположенном на пильных козлах или раме.

Причины отдачи и меры по защите оператора

Отдача может возникнуть, когда острое шины входит в контакт с каким-либо предметом или когда древесина защемляет штанговый секатор в прорези.

В некоторых случаях контакт острия шины с предметом может привести к отдаче, отбрасывая направляющую шину вверх и назад на оператора. Защемление штангового секатора вдоль верхнего края направляющей шины может вызвать быстрое перемещение шины назад на оператора. В таких случаях возможна потеря контроля над штанговым секатором и серьезные травмы. Не полагайтесь только на защитные устройства, которыми оснащен штанговый секатор. Пользователь штангового секатора должен соблюдать определенные меры, чтобы защитить себя от несчастных случаев и травм во время работы. Отдача является результатом неправильного использования штангового секатора и/или нарушения порядка или условий работы, и исключить ее можно, принимая надлежащие меры предосторожности, которые представлены ниже:

- **Крепко обхватите всеми пальцами рукоятку штангового секатора, расположите тело и руки на секаторе таким образом, чтобы противодействовать усилиям отдачи.** Оператор может управлять усилиями отдачи при условии соблюдения надлежащих мер предосторожности. Не выпускайте штанговый секатор из рук.
- **Не вытягивайте руки с изделием слишком далеко и не выполняйте резку выше высоты плеч.** Это поможет предотвратить случайный контакт острия шины с предметами и обеспечит более надежное управление штанговым секатором в непредвиденных ситуациях.
- **Используйте в качестве замены только направляющие шины и штанговые секаторы, одобренные производителем.** Использование ненадлежащих запасных направляющих шин и секаторов может привести к разрыву цепи и/или отдаче.
- **Строго соблюдайте требования инструкций производителя по заточке и техническому обслуживанию штангового секатора.** Уменьшение высоты ограничителя глубины может привести к повышенной отдаче.

Общие инструкции по технике безопасности



ПРЕДУПРЕЖДЕНИЕ: В обязательном порядке прочитайте следующие инструкции по технике безопасности, прежде чем приступать к эксплуатации изделия.

- Во избежание случайного запуска изделия необходимо извлекать из него аккумулятор.
- При небрежном или неправильном обращении изделие может оказаться опасным инструментом. Изделие может стать причиной тяжелой травмы или смерти оператора и окружающих.

- Запрещается использовать изделие, если были изменены его исходные технические характеристики. Запрещено вносить изменения в конструкцию изделия без одобрения производителя. Используйте только рекомендованные производителем детали. Неправильное техобслуживание может привести к травме или смертельному исходу.
- Перед началом эксплуатации проверьте изделие. См. разделы *Проверка перед запуском на стр. 16* и *График технического обслуживания на стр. 18*. Не используйте неисправное изделие. Проверяйте состояние защитных устройств и проводите техобслуживание в соответствии с инструкциями настоящего руководства.
- Необходимо убедиться, что дети не используют изделие в качестве игрушки. Ни при каких условиях нельзя позволять детям или иным лицам, не знакомым с правилами эксплуатации изделия и/или аккумулятора, работать с этим оборудованием или заниматься его техобслуживанием. Местные законы могут устанавливать требования к возрасту пользователя.
- Храните изделие в запечатом помещении для предотвращения доступа к изделию детей или посторонних лиц.
- Храните изделие в недоступном для детей месте.
- Ни при каких обстоятельствах не допускается внесение изменений в первоначальную конструкцию изделия без разрешения производителя. Всегда пользуйтесь только оригинальными принадлежностями. Внесение неразрешенных изменений и/или использование неразрешенных принадлежностей может привести к тяжелой травме или смерти оператора и других лиц.

Примечание: Эксплуатация данного изделия может регулироваться государственными или региональными законами. Соблюдайте действующие требования.

Инструкции по технике безопасности во время эксплуатации



ПРЕДУПРЕЖДЕНИЕ: В обязательном порядке прочитайте и соблюдайте следующие инструкции по технике безопасности, прежде чем приступить к эксплуатации изделия.

- Следите за тем, чтобы во время работы в радиусе 15 м / 50 футов от изделия не было людей и животных. Когда на одном и том же участке одновременно работают несколько пользователей, безопасное расстояние между ними должно быть не менее 15 м. В противном случае существует риск получения серьезных травм. Если кто-нибудь подойдет ближе, немедленно остановите изделие. Никогда не поворачивайтесь с изделием, не посмотрев сначала назад и убедившись, что в зоне риска никого нет.
- Работа в плохую погоду сильно утомляет и вызывает дополнительный риск. В связи с возникающим дополнительным риском, не рекомендуется использовать инструмент при неблагоприятных погодных условиях, например, в условиях плотного тумана, сильного дождя, порывистого ветра, низких температур, риска удара молнии и т.д.
- Не позволяйте детям пользоваться изделием или находиться рядом с ним. Поскольку изделие можно запустить без особого труда, это могут сделать дети, находящиеся без должного присмотра. Это создает риск получения тяжелых травм. Поэтому в случаях, когда изделие остается без присмотра, аккумулятор должен быть отсоединен.
- Следите за тем, чтобы люди, животные и посторонние предметы не могли помешать вам управлять изделием, а также исключите возможность их контакта с режущим оборудованием и предметами, отбрасываемыми режущим оборудованием.
- При использовании защитных наушников обращайте внимание на предупреждающие сигналы или крики. Всегда снимайте наушники сразу после остановки изделия.
- Длительное воздействие вибрации может привести к нарушению кровообращения или расстройству нервной системы у людей с нарушенным кровообращением. В случае появления симптомов перегрузки от вибрации следует обратиться к врачу. К таким симптомам относятся онемение, потеря чувствительности, "щелчки", "колотье", боли, потеря силы или слабость, изменение цвета или состояния кожи. Как правило, подобные симптомы проявляются на пальцах, руках или запястьях.
- Категорически запрещается использовать режущее оборудование без рекомендуемой защиты. Установка неправильной или поврежденной защиты может привести к серьезной травме.
- Каждый раз перед выполнением любых видов работ на инструменте отключайте его, извлекайте аккумулятор и проверяйте, что он полностью остановлен. Несоблюдение указаний инструкции по заточке значительно увеличивает риск отдачи.
- В случае возникновения ситуации, в которой вы почувствуете неуверенность относительно дальнейшей работы с изделием, обратитесь за консультацией к специалисту. Свяжитесь со своим дилером или мастерской по обслуживанию. Не пытайтесь решить какую-либо задачу, если считаете, что она находится за пределами ваших возможностей.

- Не пытайтесь решить какую-либо задачу, если считаете, что она находится за пределами ваших возможностей.
- Ни в коем случае не приступайте к работе с инструментом, если вы устали, находитесь под воздействием алкогольных напитков или наркотиков или принимаете лекарства, которые могут повлиять на зрение, реакцию, координацию или оценку действительности.
- Изделие может сильно отбросить в сторону, когда острие направляющей шины входит в контакт с каким-либо неподвижным предметом. Это называется отдачей. Отдача может быть достаточно сильной, чтобы отбросить изделие/пользователя в любом направлении, в результате чего может быть потеряна контроль над изделием. Избегайте резки острием направляющей шины.
- Запрещается пользоваться изделием в ситуации, при которой вы не сможете позвать на помощь при несчастном случае.
- Сохраняйте равновесие и устойчивость положения. Убедитесь, что вы можете двигаться и стоять безопасно. Проверьте, нет ли вокруг вас возможных помех и препятствий (корней, камней, веток, ям и т.д.), если вам вдруг будет нужно быстро переместиться. Будьте особенно внимательны при работе на склонах.
- В обязательном порядке проверяйте участок работы. Уберите все свободно лежащие предметы, например, камни, разбитое стекло, гвозди, стальную проволоку, веревки и пр., которые могут отбросить или намотать на свой вал режущее оборудование.
- Соблюдайте максимальную осторожность при пилении напряженных стволов. Напряженный ствол может внезапно спружинить, вернувшись в первоначальное положение до или после пиления. Если вы стоите с неправильной стороны или начинаете пиление в неправильном месте, дерево может ударить вас или изделие так, что вы потеряете управление. Обе ситуации могут привести к серьезной травме.
- Использование оснастки поможет распределить вес изделия и упростит работу с ним.
- Всегда удерживайте изделие обеими руками. Держите изделие с правой стороны от тела.

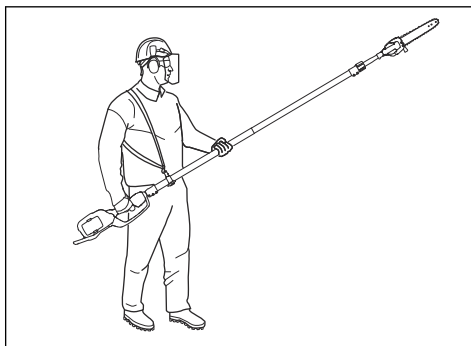

- Остановите изделие, прежде чем переносить его. Перед переносом изделия или его транспортировкой на любое расстояние следует установить транспортировочный щиток.
- Запрещается опускать изделие на землю во включенном состоянии, за исключением случаев, когда его хорошо видно.
- В случае эксплуатации изделия при температурах ниже -10°C перед началом работы изделие и аккумулятор следует держать в отапливаемом помещении в течение не менее 24 часов.
- Ни в коем случае не стойте прямо под распиливаемой веткой. Это может привести к тяжелой или даже смертельной травме.
- При работе вблизи воздушных линий электропередачи соблюдайте соответствующие правила техники безопасности.
- Данное изделие не является электрически изолированным. Касание изделием высоковольтных линий электропередачи или его чрезмерное приближение к ним может привести к тяжелой травме или смерти. При небольшом расстоянии от изделия до высоковольтной линии может образоваться электрическая дуга. Чем выше напряжение в линии, тем больше расстояние, при котором возможно образование электрической дуги. Электричество также может проходить через ветки и другие предметы, особенно влажные. Всегда соблюдайте дистанцию не менее 10 м / 33 футов между изделием и высоковольтными линиями электропередачи и/или предметами, находящимися в контакте с ними. Во всех случаях, когда вам необходимо работать на меньшем расстоянии от высоковольтной линии, следует обращаться в организацию, эксплуатирующую эту линию, и договариваться об отключении электроэнергии перед началом работы.
- Неисправное режущее оборудование увеличивает риск несчастных случаев.

Средства индивидуальной защиты



ПРЕДУПРЕЖДЕНИЕ: В обязательном порядке прочитайте следующие инструкции по технике безопасности, прежде чем приступать к эксплуатации изделия.

- Каждый раз при работе с изделием следует использовать одобренные средства индивидуальной защиты. Средства индивидуальной защиты не могут полностью исключить риск получения травмы, но при несчастном случае они снижают тяжесть травмы. За помощью по правильному выбору оборудования обращайтесь к дилеру.
- Используйте защитный шлем в тех случаях, когда существует вероятность падения предметов.

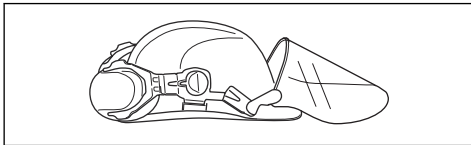

- Продолжительное воздействие шума может повлечь за собой нарушение слуха. В целом, аккумуляторные изделия отличаются относительно низким уровнем шума, но при длительном использовании все же возможно нарушение слуха. Компания рекомендует операторам использовать средства защиты органов слуха при непрерывной эксплуатации изделия в течение продолжительного отрезка времени. Пользователи, эксплуатирующие изделие регулярно или в течение продолжительных отрезков времени, должны регулярно проверять свой слух.

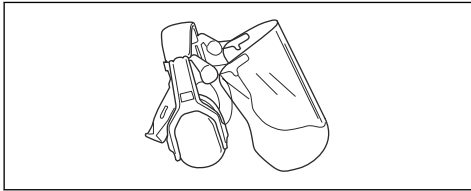

ПРЕДУПРЕЖДЕНИЕ: Средства защиты органов слуха приглушают звуки, в том числе предупреждающие сигналы.

- Пользуйтесь проверенными средствами защиты глаз. При использовании защитной маски следует пользоваться также одобренными защитными очками. Под одобренными защитными очками подразумеваются очки, отвечающие

требованиям стандарта ANSI Z87.1 для США или EN 166 для стран ЕС.

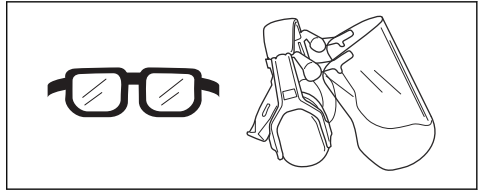

- При необходимости надевайте перчатки, например, при закреплении, проверке или очистке режущего оборудования.

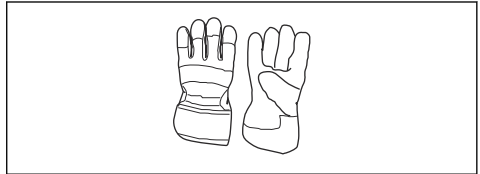

- На время работы надевайте устойчивую, нескользящую обувь.



- Надевайте одежду из прочного материала. Всегда надевайте длинные прочные брюки и верхнюю одежду с длинными рукавами. Запрещается надевать свободную одежду, которая может зацепиться за ветви или кустарник. Не надевайте ювелирные украшения, шорты, сандалии и не ходите босиком. Зафиксируйте волосы выше уровня плеч.
- Средства оказания первой помощи всегда должны быть под рукой.



Защитные устройства на изделии



ПРЕДУПРЕЖДЕНИЕ: В обязательном порядке прочитайте следующие инструкции по технике безопасности, прежде чем приступать к эксплуатации изделия.

- Запрещается использовать изделие с неисправными защитными устройствами.
- Регулярно выполняйте проверку защитных устройств. См. раздел *График технического обслуживания на стр. 18*.
- Если защитные устройства неисправны, обратитесь к своему сервисному дилеру Husqvarna.

Проверка кнопочной панели

1. Нажмите на кнопку запуска/останова (A).

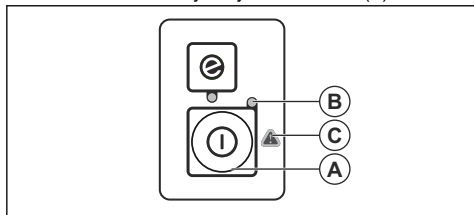

- a) Изделие включено, когда горит светодиодный индикатор (B).
 - b) Изделие выключено, когда светодиодный индикатор (B) не горит.
2. Если предупреждающий индикатор (C) горит или мигает — См. раздел *Кнопочная панель на стр. 25*.

Проверка стопора переключателя

Стопор переключателя предотвращает случайное срабатывание. При нажатии на стопор (A) переключатель (B) разблокируется. При отпуске рукоятки переключатель и его стопор возвращаются в исходное положение. Это перемещение осуществляется независимыми пружинами.

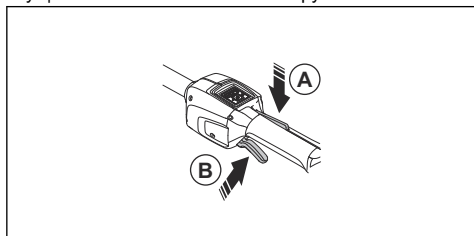

1. Убедитесь, что переключатель заблокирован, когда стопор находится в исходном положении.

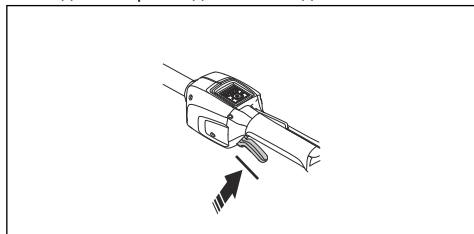

2. Нажмите переключатель и убедитесь, что он возвращается в исходное положение при отпуске.

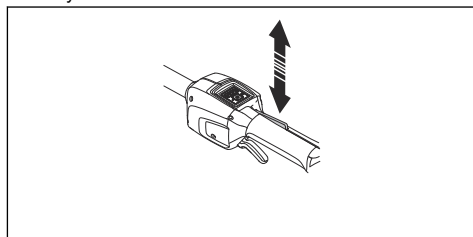

3. Убедитесь, что переключатель и стопор свободно перемещаются, а возвратная пружина работает надлежащим образом.

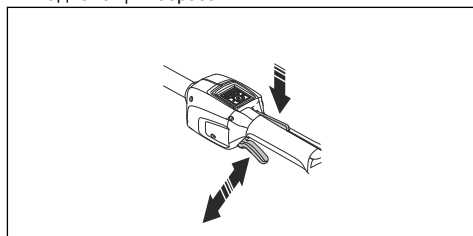

4. Запустите изделие, см. раздел *Запуск изделия на стр. 16*.
5. Полностью откройте дроссель.
6. Отпустите переключатель и убедитесь, что режущее оборудование останавливается и остается неподвижным.

Щиток режущего оборудования

Щиток режущего оборудования предотвращает выброс предметов в сторону оператора.

Проверьте щиток режущего оборудования на наличие повреждений и замените его, если он поврежден. Используйте для режущего оборудования только одобренный щиток.

Инструкции по технике безопасности для режущего оборудования



ПРЕДУПРЕЖДЕНИЕ: В обязательном порядке прочитайте следующие инструкции по технике безопасности, прежде чем приступить к эксплуатации изделия.

- Пользуйтесь только рекомендованными сочетаниями направляющей шины/цепи пилы и инструментом для заточки. Инструкции см. в разделе *Принадлежности на стр. 27*.
- При использовании или техническом обслуживании цепи пилы всегда надевайте защитные перчатки. Неподвижная цепь пилы также может стать причиной травм.

Техника безопасности при работе с аккумулятором



ПРЕДУПРЕЖДЕНИЕ: В обязательном порядке прочитайте следующие инструкции по технике безопасности, прежде чем приступать к эксплуатации изделия.

- Поддерживайте необходимую остроту режущих зубьев. Соблюдайте инструкции и используйте рекомендованный шаблон для заточки. Поврежденная или ненадлежащим образом заточенная цепь пилы повышает риск возникновения несчастных случаев.

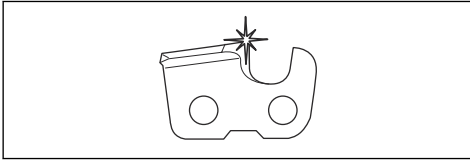

- Поддерживайте правильную регулировку ограничителя глубины. Соблюдайте инструкции и пользуйтесь рекомендованным значением ограничителя глубины. Слишком большое значение ограничителя глубины увеличивает риск отдачи.

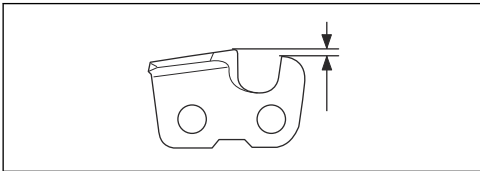

- Убедитесь, что натяжение цепи пилы правильное. Если цепь пилы неплотно прилегает к направляющей шине, она может соскочить. Неправильное натяжение цепи ускоряет износ направляющей шины, цепи пилы и ведущей звездочки цепи. См. раздел *Натяжение цепи на стр. 23*.

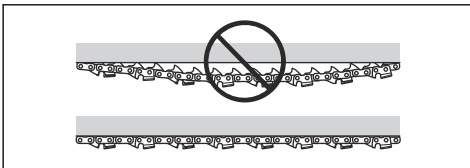

- Регулярно выполняйте техническое обслуживание режущего оборудования и поддерживайте необходимый уровень смазки. При ненадлежащей смазке цепи риск износа направляющей шины, цепи пилы и ведущей звездочки цепи повышается.

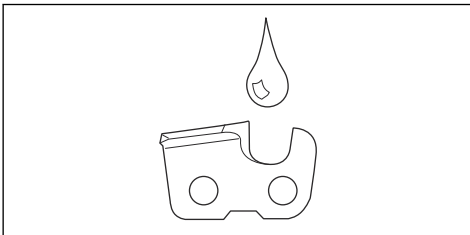

- Используйте с данным изделием только рекомендуемые нами аккумуляторы BLi. Для аккумуляторов используется программное обеспечение с криптографической защитой.
- Используйте перезаряжаемые аккумуляторы BLi только с теми изделиями Husqvarna, для которых они предназначены. Во избежание травм запрещается использовать аккумулятор в качестве источника питания других агрегатов.
- Риск поражения электрическим током. Не допускайте соприкосновения клемм аккумулятора с ключами, винтами или другими металлическими предметами. Это может привести к короткому замыканию аккумулятора.
- Не используйте одноразовые (неперезаряжаемые) аккумуляторы.
- Не размещайте посторонние предметы на воздухозаборниках аккумулятора.
- Аккумулятор не должен подвергаться воздействию солнечного света, тепла или открытого пламени. Аккумулятор может стать причиной ожогов, в том числе химических.
- Не подвешивайте аккумулятор воздействию микроволн и высокого давления.
- Не пытайтесь разбирать или ломать аккумулятор.
- Не допускайте попадания электролита аккумулятора на кожу. Электролит (кислота) аккумулятора может стать причиной травм, повреждений и ожогов кожи. При попадании электролита в глаза нельзя их тереть. Необходимо промывать глаза обильным количеством воды на протяжении 15 минут. В случае попадания электролита на кожу промойте ее большим количеством воды с мылом. Обратитесь за медицинской помощью.
- Используйте аккумулятор при температуре в диапазоне от -10°C (14°F) до 40°C (104°F).
- Очистка аккумулятора или зарядного устройства водой запрещена. См. раздел *Очистка изделия, аккумулятора и зарядного устройства на стр. 25*.
- Запрещается использовать неисправный или поврежденный аккумулятор.
- Храните аккумуляторы вдали от металлических предметов, таких как гвозди, винты или ювелирные изделия.
- Храните аккумулятор в недоступном для детей месте.

Техника безопасности при работе с зарядным устройством аккумулятора



ПРЕДУПРЕЖДЕНИЕ: В обязательном порядке прочитайте следующие инструкции по технике безопасности, прежде чем приступать к эксплуатации изделия.

- Риск поражения электрическим током или короткого замыкания в случае несоблюдения инструкций по технике безопасности.
- Используйте только то зарядное устройство, которое входит в комплект поставки изделия. Используйте только зарядные устройства для зарядки сменных аккумуляторов BLi.
- Не пытайтесь разбирать зарядное устройство.
- Запрещается использовать неисправное или поврежденное зарядное устройство.
- Не поднимайте зарядное устройство за кабель питания. Для отсоединения зарядного устройства от сетевой розетки потяните за вилку. Не тяните за кабель питания.
- Кабели и удлинители не должны контактировать с водой, маслом и с острыми краями. Убедитесь, что кабель не застрял в препятствии, например, в двери, заборе и т.д.
- Запрещается использовать зарядное устройство вблизи легковоспламеняющихся материалов и материалов, которые вызывают коррозию. Убедитесь, что зарядное устройство не накрыто чем-либо. Вытащите вилку зарядного устройства из розетки в случае появления дыма или огня.
- Заряжайте аккумулятор только в хорошо проветриваемом помещении вдали от солнечных лучей. Запрещается заряжать аккумулятор на улице. Запрещается заряжать аккумулятор в условиях высокой влажности.
- Используйте зарядное устройство только при температуре в диапазоне от 5 °C (41 °F) до 40 °C (104 °F). Используйте зарядное устройство в хорошо проветриваемых, сухих помещениях, защищенных от пыли.
- Не вставляйте посторонние предметы в воздухозаборники зарядного устройства, предназначенные для его охлаждения.
- Не подсоединяйте металлические предметы к клеммам зарядного устройства, т.к. это может

привести к короткому замыканию зарядного устройства.

- Используйте одобренные сетевые розетки, которые находятся в исправном состоянии. Убедитесь, что шнур зарядного устройства не поврежден. В случае использования удлинительных кабелей следите за их целостностью.

Инструкции по технике безопасности во время технического обслуживания



ПРЕДУПРЕЖДЕНИЕ: В обязательном порядке прочитайте следующие инструкции по технике безопасности, прежде чем приступать к техобслуживанию изделия.

- Перед сборкой изделия, проведением техобслуживания или иных проверок извлекайте из него аккумулятор.
- Оператор может выполнять только те работы по техническому и сервисному обслуживанию, которые описаны в данном руководстве по эксплуатации. Для проведения более сложных работ по техническому и сервисному обслуживанию обращайтесь к своему дилеру по обслуживанию.
- Очистка аккумулятора или зарядного устройства водой запрещена. Использование сильного моющего средства может повредить пластмассу.
- При невыполнении работ по техобслуживанию срок службы изделия сокращается, а риск возникновения несчастных случаев увеличивается.
- Для выполнения любых работ по сервисному обслуживанию и ремонту, особенно защитных приспособлений изделия, необходимо пройти специальное обучение. Если после выполнения обслуживания при проведении проверок были выявлены неисправности, обратитесь к своему дилеру по обслуживанию. Мы гарантируем, что ремонт и обслуживание вашего изделия будут выполняться квалифицированными профессионалами.
- Пользуйтесь только оригинальными запасными частями.

Сборка

Введение



ПРЕДУПРЕЖДЕНИЕ: Перед сборкой изделия внимательно изучите раздел техники безопасности.

Установка направляющей шины и цепи пилы

1. Отверните гайку шины, которая удерживает кожух сцепления.

- Отрегулируйте направляющую шину на болте шины. Установите направляющую шину в заднее положение. Установите цепь пилы на ведущую звездочку и в паз на направляющей шине. Начинайте с верхней стороны направляющей шины.
- Убедитесь, что кромки режущих звеньев направлены вперед на верхней стороне направляющей шины (С).
- Совместите отверстие в направляющей шине со штифтом натяжителя цепи и установите кожух сцепления. Убедитесь, что приводные звенья надлежащим образом установлены на ведущей звездочке цепи (В). Убедитесь, что цепь пилы вставлена в паз на направляющей шине. Затяните гайки крепления шины от руки с максимально возможным усилием.

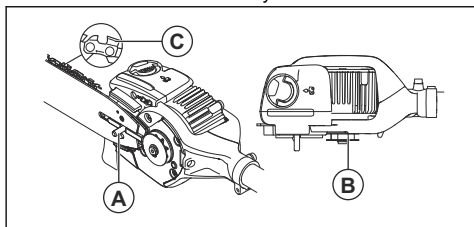

- Натяните цепь пилы, см. раздел *Натяжение цепи* на стр. 23.

Регулировка угла режущей головки



ПРЕДУПРЕЖДЕНИЕ: Остановите изделие и извлеките аккумулятор, прежде чем перейти к следующим действиям. Используйте защитные перчатки.

- Ослабьте винты на режущей головке (А).
- Поверните режущую головку (В) на 90°.
- Затяните винты (А).

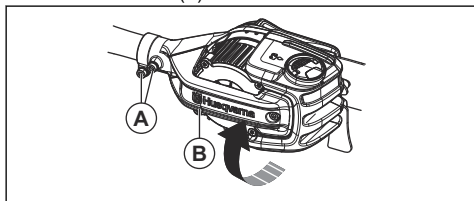

Сборка крюка для ветвей

- Закрепите крюк для ветвей с помощью 2 винтов.

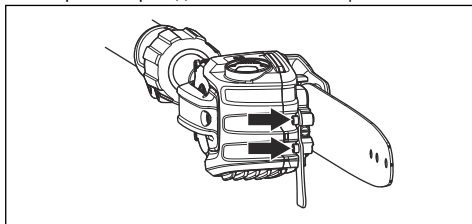

Сборка амортизатора

- Закрепите амортизатор с помощью 6 винтов.

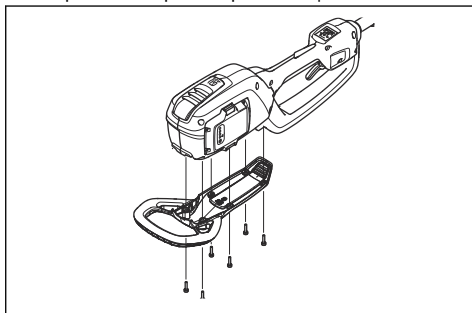

Регулировка оснастки

- Наденьте оснастку.
- Прикрепите оснастку к подвесному крюку оснастки.
- Отрегулируйте длину оснастки, пока подвесной крюк оснастки не окажется на уровне правого бедра.

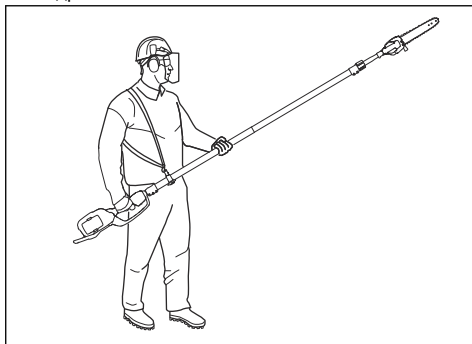

Подключение зарядного устройства

- Подсоединяйте зарядное устройство к сети питания с напряжением и частотой, указанными на паспортной табличке.

2. Вставьте вилку в заземленную розетку.
Светодиод на зарядном устройстве мигнет зеленым цветом один раз.

Примечание: Аккумулятор не заряжается, если температура аккумулятора превышает 50 °C/122 °F. Если температура превышает значение 50 °C/122 °F, зарядное устройство начинает охлаждать аккумулятор, прежде чем приступить к его зарядке.

Подключение аккумулятора к изделию



ПРЕДУПРЕЖДЕНИЕ: Используйте с данным изделием только оригинальные аккумуляторы Husqvarna.

1. Убедитесь, что аккумулятор полностью заряжен.
2. Вставьте аккумулятор в держатель аккумулятора на изделии. При фиксации аккумулятора на месте слышится щелчок.

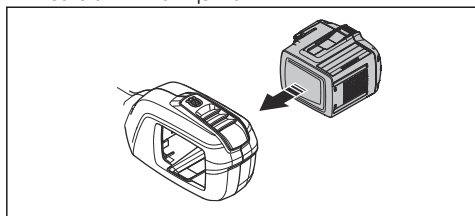

ВНИМАНИЕ: Если аккумулятор не вставляется в держатель без усилий,

аккумулятор установлен неправильно. Это может привести к повреждению изделия.

3. Убедитесь, что аккумулятор установлен правильно.

Информация об аккумуляторе

Информацию о правильном использовании аккумулятора см. в руководстве по эксплуатации аккумулятора.

Заправка маслом для смазки цепи

Залейте масло для смазки цепи после 1 часа работы, или когда разрядится аккумулятор.

1. Откройте крышку бака масла для смазки цепи сверху режущей головки.

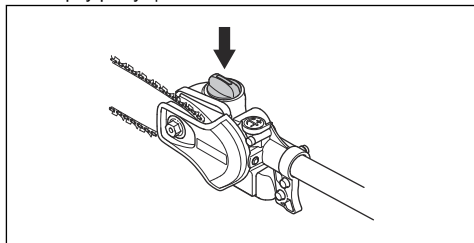

2. Залейте масло для смазки цепи Husqvarna.
3. Установите крышку бака масла для смазки цепи.

Эксплуатация

Введение



ПРЕДУПРЕЖДЕНИЕ: Перед эксплуатацией изделия внимательно изучите раздел техники безопасности.

Зарядка аккумулятора

Примечание: Зарядите аккумулятор, если он используется вами в первый раз. Уровень заряда нового аккумулятора составляет 30%.

1. Убедитесь, что аккумулятор сухой.

2. Вставьте аккумулятор в зарядное устройство.

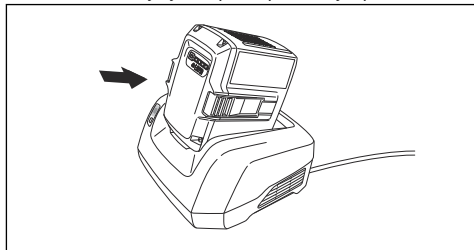

- Убедитесь, что на зарядном устройстве загорается зеленый индикатор зарядки. Данный индикатор означает, что аккумулятор правильно подсоединен к зарядному устройству.

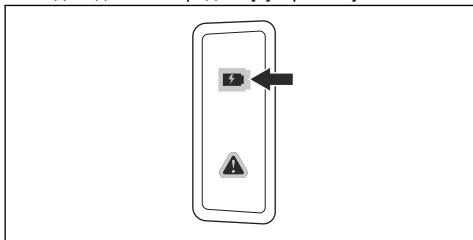

- Когда на аккумуляторе загорятся все светодиоды, это означает полную зарядку.

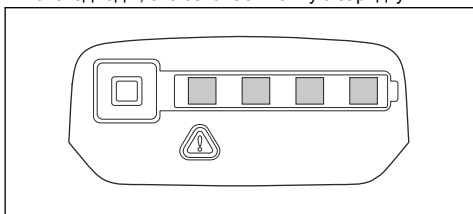

- Для отсоединения зарядного устройства от сетевой розетки потяните за вилку. Не тяните за сам кабель.
- Извлеките аккумулятор из зарядного устройства.

Примечание: Дополнительную информацию см. в руководствах по эксплуатации аккумулятора и зарядного устройства.

Проверка перед запуском

- Осмотрите рабочую зону. Уберите любые предметы, которые могут быть отброшены в сторону при работе изделия.
- Проверьте цепь пилы. Ни в коем случае не используйте тупое, треснувшее или поврежденное оборудование.
- Убедитесь, что изделие находится в надлежащем рабочем состоянии.
- Проверьте надежность затяжки всех гаек и винтов.
- Убедитесь, что цепь надлежащим образом смазана, см. раздел *Смазка режущего оборудования на стр. 24*.
- Убедитесь, что цепь пилы всегда останавливается при работе двигателя на холостом ходу.
- Используйте изделие строго по назначению.

- Убедитесь в исправности ручки и защитных устройств. Эксплуатация изделия с отсутствующими деталями или неодобренными производителем модификациями конструкции запрещена.

Запуск изделия

- Нажмите и удерживайте нажатой кнопку запуска/останова, пока не загорится зеленый светодиодный индикатор.

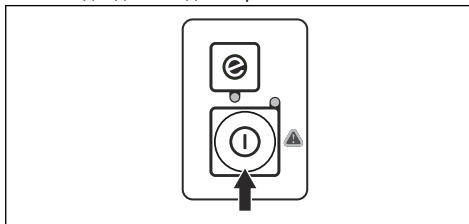

- Для контроля частоты вращения используйте переключатель.

Использование функции SavE

Изделие оснащено функцией экономии энергии SavE. Функция SavE снижает скорость цепи и обеспечивает максимальное время работы от аккумулятора.

Примечание: Функция SavE не снижает режущую мощность инструмента.

- Нажмите кнопку SavE на кнопочной панели.
- Должен обязательно загореться зеленый светодиод.
- Чтобы отключить эту функцию, повторно нажмите кнопку SavE. Зеленый светодиод погаснет.

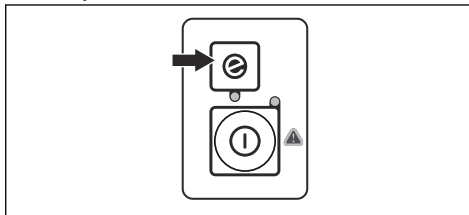

Остановка изделия

- Отпустите переключатель или стопор переключателя.
- Нажмите кнопку запуска/останова, пока зеленый светодиодный индикатор не погаснет.

- Нажмите кнопки извлечения аккумулятора и снимите аккумулятор с изделия.

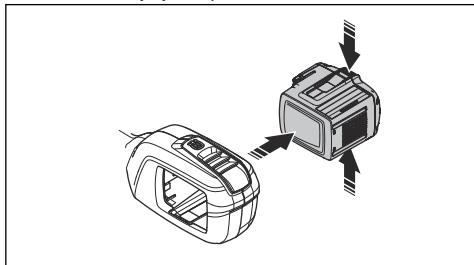

Эксплуатация изделия



ПРЕДУПРЕЖДЕНИЕ: Не стойте прямо под распиливаемой веткой. Это может привести к травмам или смерти.

- Будьте осторожны при работе рядом с воздушными линиями электропередачи. Падающие ветки могут привести к короткому замыканию.
- По возможности располагайтесь таким образом, чтобы обеспечить возможность пиления ветки под правильным углом.

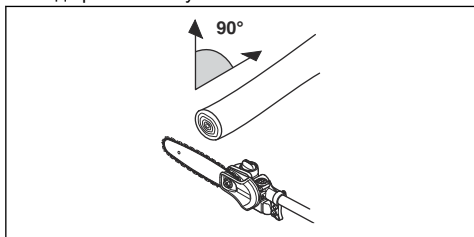

- Крупные ветки распиливайте по частям. Обратите внимание, что ветки после падения на землю могут отскочить в сторону пользователя.

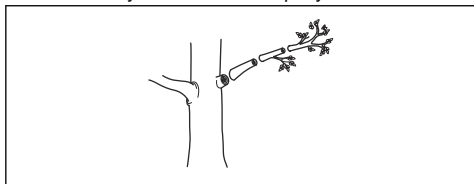

- Ни в коем случае не пилите в точке утолщения в основании ветки, поскольку в таком случае заживление дерева потребует больше времени и может сопровождаться поражением грибом!

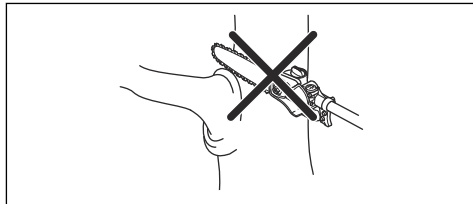

- Используйте упор в основании режущего узла в качестве опоры при пилении. Это позволит избежать скачков режущего оборудования при заглоблении в ветвь.

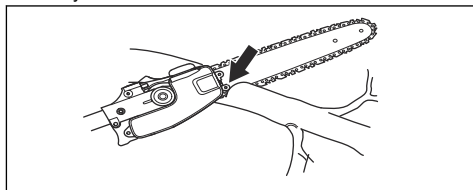

- Прежде чем распилить ветвь, выполните первоначальный пропил с нижней стороны ветви. Это позволит избежать разрыва коры, что может привести к медленному заживлению и необратимому повреждению дерева. Глубина пропила не должна превышать 1/3 толщины ветви во избежание защемления цепи. Извлекайте режущее оборудование из ветви, не останавливая цепь пилы во избежание ее защемления.

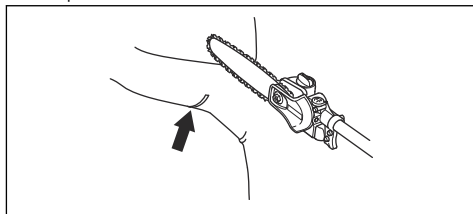

- Сохраняйте устойчивое положение ног и убедитесь, что при работе вам не мешают ветки, камни или деревья.



ПРЕДУПРЕЖДЕНИЕ: Ни в коем случае не нажимайте на переключатель, если не видите режущее оборудование полностью перед собой.

Техническое обслуживание

Введение



ПРЕДУПРЕЖДЕНИЕ: Перед проведением технического обслуживания изделия внимательно изучите раздел техники безопасности.



ПРЕДУПРЕЖДЕНИЕ: Перед выполнением технического обслуживания изделия извлеките аккумулятор.

График технического обслуживания



ПРЕДУПРЕЖДЕНИЕ: Перед проведением технического обслуживания извлеките аккумулятор.

Ниже приведен перечень необходимых для выполнения процедур технического обслуживания изделия. См. дополнительную информацию в описании процедур в разделе технического обслуживания.

Техническое обслуживание	Ежедневно	Еженедельно	Ежемесячно
Очистите внешние детали изделия сухой тряпкой. Не используйте воду.	X		
Проверяйте состояние и исправность кнопок запуска и останова.	X		
Убедитесь, что переключатель и стопор переключателя работают надлежащим образом.	X		
Убедитесь, что все органы управления исправны и не повреждены.	X		
Рукоятки должны оставаться сухими и чистыми. Убедитесь в отсутствии масла и жира на рукоятках.	X		
Убедитесь, что крышка цепи пилы не повреждена. Поврежденная крышка цепи пилы подлежит замене.	X		
Проверьте затяжку винтов и гаек.	X		
Очистите крышку топливного бака	X		
Убедитесь, что кнопки извлечения аккумулятора исправны и фиксируют аккумулятор в изделии.	X		
Проверьте исправность и отсутствие повреждений зарядного устройства аккумулятора.	X		
Проверьте аккумулятор на наличие повреждений.	X		
Убедитесь, что аккумулятор заряжен.	X		
Проверьте зарядное устройство на наличие повреждений.	X		
Осмотрите все провода, муфты и соединения. Убедитесь в отсутствии повреждений и загрязнений.		X	

Техническое обслуживание	Ежедневно	Еженедельно	Ежемесячно
Очистите крышку цепи пилы.		X	
Проверьте соединения между аккумулятором и изделием. Проверьте соединение между аккумулятором и зарядным устройством.			X
Убедитесь, что режущая головка не повреждена. Поврежденная режущая головка подлежит замене.	Весь объем обслуживания режущей головки должен выполнять авторизованный дилер Husqvarna.		
Проверьте износ ведущей звездочки цепи.	Заменяйте ведущую звездочку после приблизительно 100 часов работы или чаще по мере необходимости.		

Проверка аккумулятора и зарядного устройства

1. Проверьте аккумулятор на наличие повреждений, например, трещин.
2. Проверьте зарядное устройство на наличие повреждений, например, трещин.
3. Проверьте соединительный шнур зарядного устройства на наличие повреждений или трещин.

Техобслуживание насадки

Проверка цепи пилы

Ежедневно выполняйте проверку цепи пилы.

1. Убедитесь в отсутствии трещин на сочленениях и звеньях.

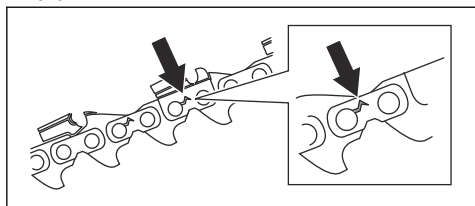

2. Проверьте жесткость цепи пилы.
3. Сравните цепь пилы с новой цепью и убедитесь, что сочленения и звенья не изношены слишком сильно.
4. Замените цепь пилы при обнаружении любого из указанных выше условий.

5. Замените цепь пилы, если длина режущего зубца уменьшилась до всего 4 мм (0,16 дюйма)

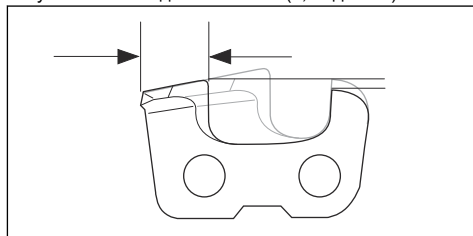

Проверка ведущей звездочки цепи

1. Регулярно проверяйте степень износа ведущей звездочки цепи.

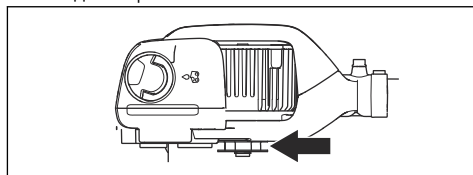

2. Замените ведущую звездочку цепи в случае ее износа или перемещения из стороны в сторону на оси двигателя.

Проверка направляющей шины

1. Убедитесь, что смазочный канал не засорен. При необходимости очистите его.

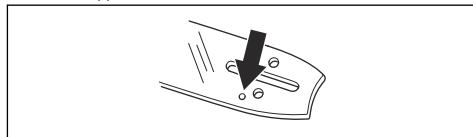

2. Проверьте наличие заусенцев на ребрах направляющей шины. С помощью напильника сточите все заусенцы.

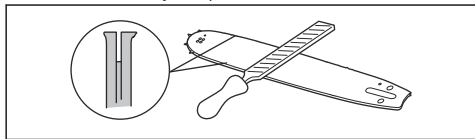

3. Очистите паз в направляющей шине.

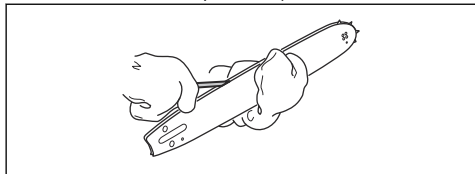

4. Проверьте паз в направляющей шине на износ. При необходимости замените направляющую шину.

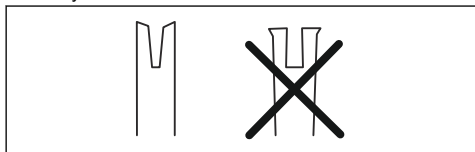

5. Проверьте конец шины на шероховатости и сильный износ.

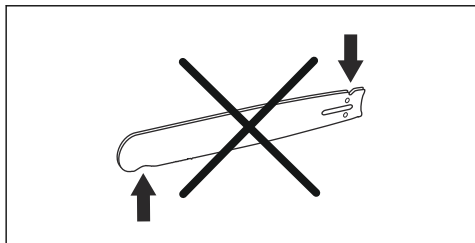

6. Убедитесь, что ведомая звездочка шины свободно вращается, а смазочное отверстие в ведомой звездочке не забито. При необходимости следует провести очистку и смазку.

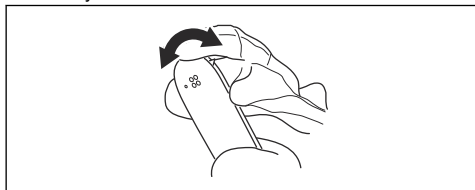

7. Чтобы продлить срок службы направляющей шины, ежедневно проворачивайте ее.

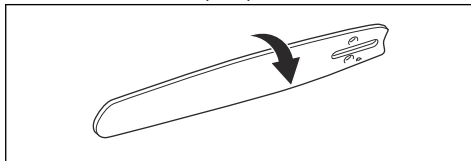

Заточка цепи пилы

Информация о направляющей шине и цепи пилы



ПРЕДУПРЕЖДЕНИЕ: При использовании или техническом обслуживании цепи пилы всегда надевайте защитные перчатки. неподвижная цепь пилы также может стать причиной травм.

Изношенные или поврежденные направляющую шину и цепь пилы следует заменять комбинацией направляющей шины и цепи пилы, рекомендованной компанией Husqvarna. Это необходимо для поддержания функций обеспечения безопасности изделия. Перечень рекомендованных комбинаций сменных шин и цепей см. в разделе *Принадлежности на стр. 27*.

- Длина направляющей шины, дюйм/см. Информацию о длине направляющей шине можно легко найти на заднем конце направляющей шины.

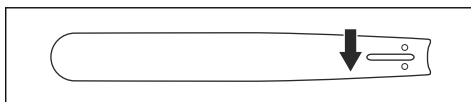

- Число зубьев на ведомой звездочке шины (T).

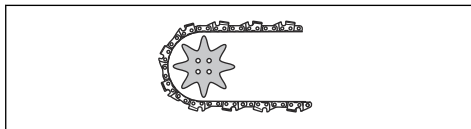

- Шаг цепи, дюйм. Расстояние между ведущими звеньями цепи должно совпадать с расстоянием между зубьями на ведомой и ведущей звездочках.

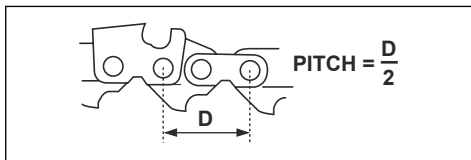

- Количество ведущих звеньев. Количество ведущих звеньев определяется типом направляющей шины.

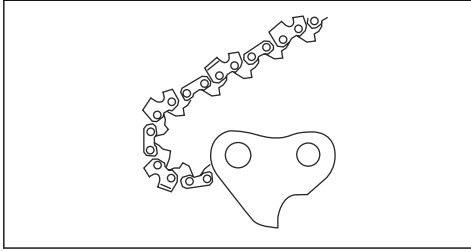

- Ширина паза шины, дюйм/мм. Ширина паза в направляющей шине должна совпадать с шириной ведущих звеньев цепи.

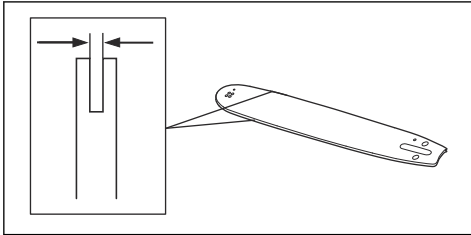

- Отверстие для смазки и натяжителя цепи. Направляющая шина должна быть выровнена по инструменту.

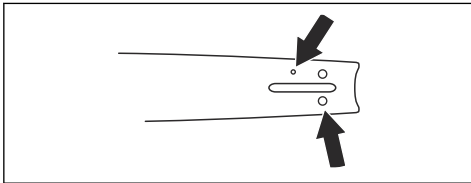

- Ширина ведущих звеньев, мм/дюйм.

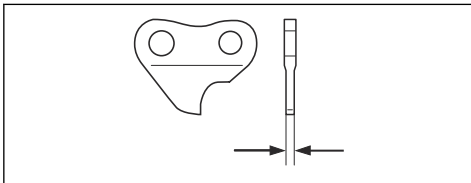

Общая информация о заточке режущих зубьев

Запрещается работать с плохо заточенной цепью пилы. При затуплении цепи пилы для продвижения ее сквозь дерево потребуется большее давление.

При сильном затуплении цепи пилы образуются не опилки, а только древесная пыль.

Острая цепь пилы проходит сквозь дерево, образуя длинные опилки большой толщины.

Режущий зуб (А) и ограничитель глубины (В) вместе образуют режущую часть цепи пилы, резчик. Разница в высоте между этими двумя составляющими обеспечивает глубину резки (настройка ограничителя глубины).

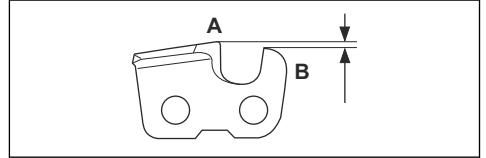

При заточке режущего зубца учитывайте следующее:

- Угол заточки.

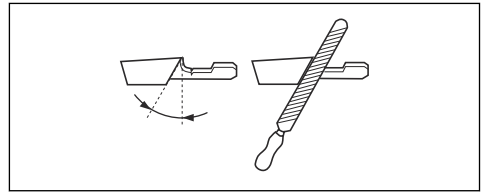

- Угол резания.

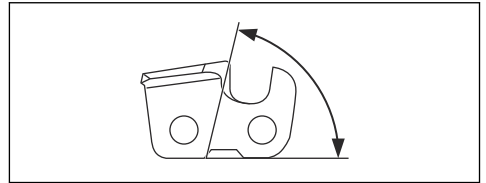

- Положение напильника.

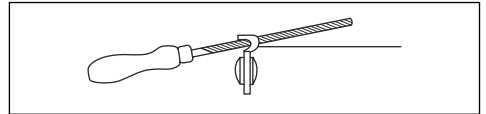

- Диаметр круглого напильника.

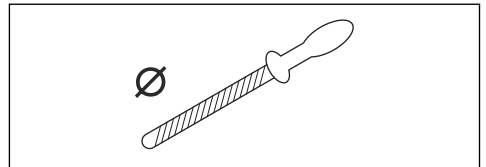

Без подходящего инструмента заточить цепь пилы очень сложно. Используйте рекомендованный шаблон для заточки. Это поможет обеспечить максимальную эффективность резки и минимальный риск отдачи.



ПРЕДУПРЕЖДЕНИЕ: Риск отдачи значительно повышается при несоблюдении инструкций по заточке.

Примечание: Информацию о заточке цепи пилы см. в разделе *Заточка режущих зубцов на стр. 22.*

Заточка режущих зубцов

1. При заточке режущих зубцов используйте круглый напильник и шаблон для заточки.

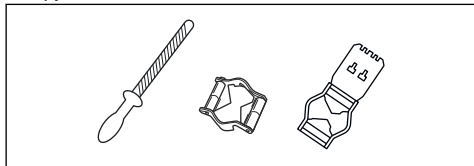

Примечание: Информацию о размере напильника и шаблоне для вашей цепи согласно нашей рекомендации см. в разделе *Принадлежности на стр. 27.*

2. Убедитесь, что натяжение цепи пилы правильное. При ненадлежащем натяжении цепь пилы перемещается из стороны в сторону. Это усложняет процесс заточки цепи пилы. См. инструкции в разделе *Натяжение цепи на стр. 23.*

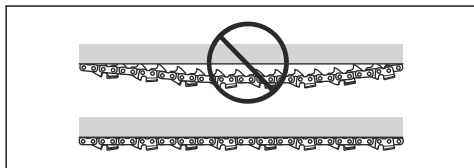

3. Переместите напильник с внутренней стороны режущего зубца наружу. Уменьшите давление на напильник при движении на себя.

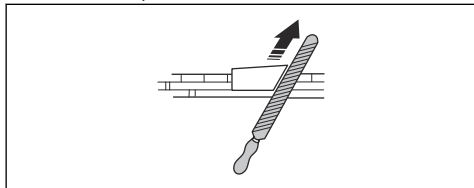

4. Удалите наполнитель со всех зубьев, сначала с одной стороны.
5. Поверните изделие и удалите наполнитель с другой стороны.
6. Убедитесь, что после удаления наполнителя все режущие зубья одинаковой длины.

7. Цепь пилы считается изношенной при уменьшении длины режущих зубьев до 4 мм (0,16 дюйма). Замените цепь пилы.

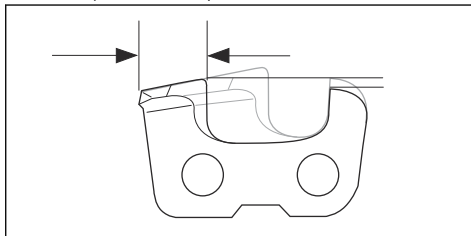

Общая информация о настройке ограничителя глубины

После заточки режущих зубьев (А) регулировка ограничителя глубины (С) уменьшается. Для поддержания максимальной производительности при пилении необходимо удалить наполнитель из ограничителя глубины (В), чтобы достичь рекомендованной настройки ограничителя глубины для вашей цепи пилы см. в разделе *Принадлежности на стр. 27.*

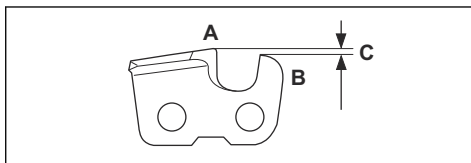

ПРЕДУПРЕЖДЕНИЕ: Чрезмерно большая регулировка ограничителя глубины увеличивает риск отдачи цепи пилы!

Регулировка ограничителя глубины

Прежде чем отрегулировать настройку ограничителя глубины или заточить режущие зубы, см. инструкции в разделе *Заточка режущих зубцов на стр. 22.* Мы рекомендуем регулировать настройку ограничителя глубины после каждой третьей операции заточки режущих зубьев.

Примечание: Данная рекомендация актуальна, только если длина режущих зубьев не уменьшается заметно.

Мы рекомендуем пользоваться нашим шаблоном для регулировки ограничителя глубины, чтобы обеспечить правильные глубину и угол.

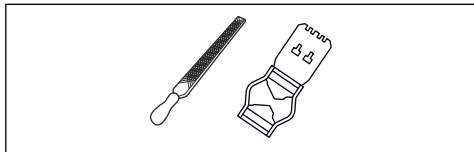

1. Используйте для регулировки ограничителя глубины плоский напильник и шаблон ограничителя глубины. Пользуйтесь рекомендованным шаблоном для регулировки ограничителя глубины, чтобы обеспечить правильные глубину и угол.
2. Установите шаблон ограничителя глубины на цепь пилы.

Примечание: См. дополнительную информацию о пользовании инструментом на упаковке инструмента.

3. С помощью плоского напильника снимите часть ограничителя глубины, которая выступает над шаблоном ограничителя глубины.

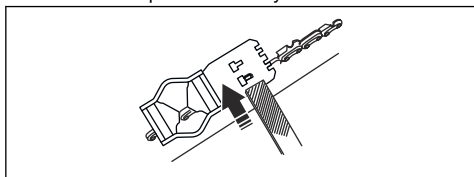

Примечание: Регулировка ограничителя глубины считается правильной, если при прохождении напильником по шаблону более не чувствуется сопротивление.

Натяжение цепи



ПРЕДУПРЕЖДЕНИЕ:

Несоответствующее натяжение цепи пилы может привести к тому, что цепь выйдет из направляющей шины и приведет к тяжелой травме или смерти.

По мере использования пилы ее цепь растягивается. На регулярной основе регулируйте цепь пилы.

1. Ослабьте гайку на шине, которой крепится крышка сцепления/тормоз цепи. Используйте комбинированный ключ.

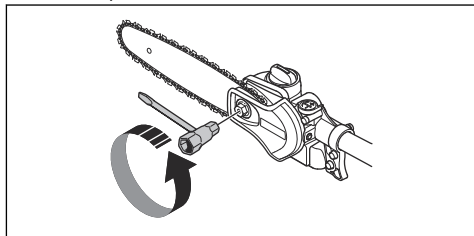

2. Затяните гайки крепления шины от руки с максимально возможным усилием.
3. Поднимите переднюю часть направляющей шины и поверните винт механизма натяжения цепи. Используйте комбинированный ключ.

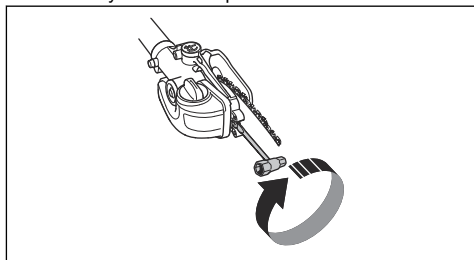

4. Затяните цепь пилы таким образом, чтобы она плотно прилегала к направляющей шине, но могла свободно вращаться.
5. Затяните гайки крепления шины с помощью ключа и одновременно поднимите переднюю часть направляющей шины.

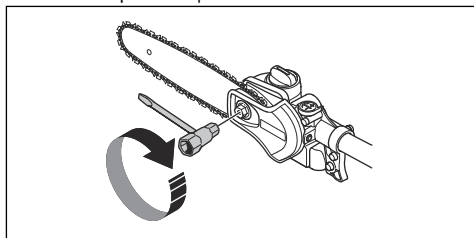

6. Убедитесь, что цепь пилы свободно протягивается рукой и не свисает с направляющей шины.

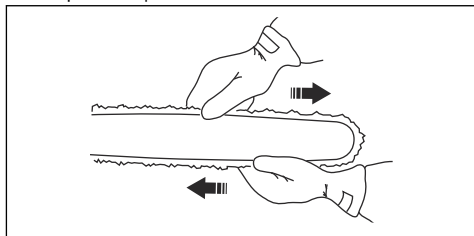

Смазка режущего оборудования



ПРЕДУПРЕЖДЕНИЕ: Ненадлежащая смазка режущего оборудования может привести к заклиниванию цепи, а также к тяжелым и даже смертельным травмам.



ПРЕДУПРЕЖДЕНИЕ: Запрещается использовать отработанное масло! Отработанное масло опасно для людей, оборудования и окружающей среды.

Масло для смазки цепи



ПРЕДУПРЕЖДЕНИЕ: Ненадлежащая смазка режущего оборудования может привести к заклиниванию цепи, а также к тяжелым и даже смертельным травмам.

- Масло для смазки цепи должно удерживаться на цепи и в то же время сохранять свою текучесть как в теплую погоду летом, так и в зимний холод.
- Мы разработали оптимальное масло для смазки цепи на основе растительного масла, которое также является биоразлагаемым. Мы рекомендуем использовать наше масло с целью максимального увеличения срока службы цепи, а также нанесения минимального вреда окружающей среде.
- Если масло нашего производства недоступно, рекомендуется использовать стандартное масло для смазки цепи.
- В регионах, где масло, специально предназначенное для смазки цепи пилы, недоступно, допускается использовать обычное трансмиссионное масло EP 90.
- **Никогда не используйте отработанное масло!** Это представляет опасность для вас, для инструмента и для окружающей среды.

Проверка смазки цепи

1. Проверяйте смазку цепи при каждой заправке. Направьте наконечник шины на светлую поверхность на расстоянии прибл. 20 см (8 дюймов). После работы пилы в течение 1 мин с открытым на 75% дросселем вы увидите на поверхности четкую масляную полосу.

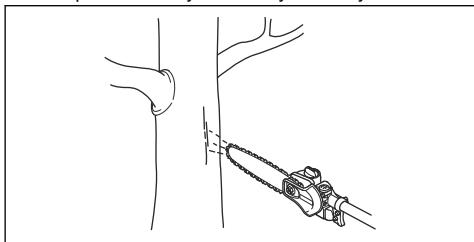

Выполните проверку, если система смазки не действует

1. Убедитесь, что смазочный канал шины не засорен. При необходимости следует провести очистку.

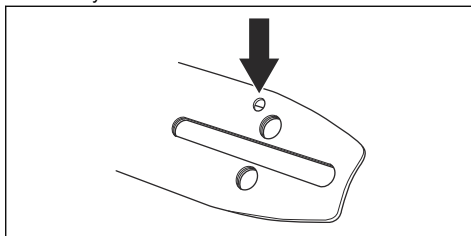

2. Убедитесь, что смазочный канал редуктора не засорен. При необходимости следует провести очистку.
3. Убедитесь, что ведомая звездочка шины свободно вращается. Если после проверки по всем указанным выше пунктам работа системы смазки не восстановилась, следует обратиться в сервисную мастерскую.

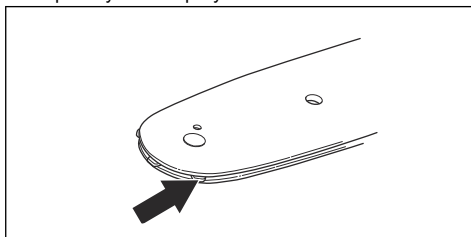

Замена ведущей звездочки цепи

1. Отверните гайку шины (A), которая удерживает кожух сцепления.
2. Снимите кожух сцепления (B).
3. Снимите зажим шайбы (C).
4. Снимите шайбу (D).
5. Снимите ведущую звездочку цепи (E).

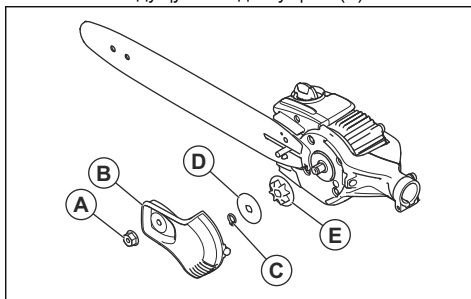

6. Установите новую ведущую звездочку цепи.

Очистка изделия, аккумулятора и зарядного устройства

1. После использования очистите изделие сухой тканью.
2. Очистите аккумулятор и зарядное устройство сухой тканью. Направляющие аккумулятора должны быть очищены от грязи.
3. Перед продолжением работы убедитесь, что клеммы аккумулятора и зарядного устройства не загрязнены.
4. Очистите участки вокруг крышки масляного бака щеткой.
5. Очистите внутреннюю поверхность защитной крышки щеткой.

Поиск и устранение неисправностей

Кнопочная панель

Проблема	Возможные неисправности	Возможные варианты решения
Мигает зеленый светодиодный индикатор запуска.	Аккумулятор разряжен.	Зарядите аккумулятор.
Мигает красный светодиодный индикатор ошибки.	Перегрузка.	Режущее оборудование заблокировано. Отключите изделие. Снимите аккумулятор. Очистите режущее оборудование от посторонних материалов. Ослабьте цепь.
	Отклонение температуры.	Дайте изделию остыть.
	Переключатель и кнопка запуска нажаты одновременно.	Отпустите переключатель и нажмите кнопку запуска.
Изделие не запускается.	Разъемы аккумулятора загрязнены.	Очистите разъемы аккумулятора сжатым воздухом или мягкой щеткой.
Горит красный светодиодный индикатор ошибки.	Необходимо выполнить техническое обслуживание изделия.	Обратитесь к своему дилеру по обслуживанию.

Аккумулятор

Светодиодный дисплей	Возможные неисправности	Возможные действия
Мигает зеленый светодиодный индикатор активации	Аккумулятор разряжен.	Зарядите аккумулятор.
Мигает светодиодный индикатор ошибки	Аккумулятор разряжен.	Зарядите аккумулятор.
	Отклонение температуры.	Используйте аккумулятор при температуре окружающей среды в диапазоне от -10°C (14°F) до 40°C (104°F).
Горит светодиодный индикатор ошибки	Слишком большая разница в напряжении ячеек (1 В).	Обратитесь в сервисный центр.

Зарядное устройство

Проблема	Возможные неисправности	Возможные варианты решения
Мигает красный светодиод ошибки.	Отклонение температуры.	Используйте зарядное устройство при температуре в диапазоне от 5 °C (41 °F) до 40 °C (104 °F).
Горит красный светодиод ошибки.		Обратитесь к своему дилеру по обслуживанию.

Транспортировка, хранение и утилизация

Транспортировка и хранение

- Входящие в комплект литий-ионные аккумуляторы соответствуют требованиям законодательства в отношении опасных товаров.
- Соблюдайте особые требования к упаковке и этикеткам для коммерческих перевозок, в том числе третьими лицами и экспедиторами.
- Перед отправкой/транспортировкой изделия обратитесь к человеку, прошедшему специальную подготовку по работе с опасными материалами. Соблюдайте все применимые государственные нормативы.
- При помещении аккумулятора в упаковку заклейте лентой открытые контакты. Плотно упакуйте аккумулятор для предотвращения его движения.
- Перед хранением или транспортировкой аккумулятора необходимо извлекать из изделия.
- Храните аккумулятор и зарядное устройство в сухом помещении, не подверженном воздействию влаги и низких температур.
- Не допускается хранение аккумулятора в местах, где возможно возникновение статического электричества. Нельзя хранить аккумулятор в металлической коробке.
- Храните аккумулятор при температуре в диапазоне от 5 °C (41 °F) до 25 °C (77 °F), вдали от прямых солнечных лучей.
- Храните зарядное устройство при температуре в диапазоне от 5 °C (41 °F) до 45 °C (113 °F), вдали от прямых солнечных лучей.
- Перед помещением аккумулятора на длительное хранение зарядите его до 30-50%.
- Храните зарядное устройство в сухом закрытом помещении.
- Храните аккумулятор отдельно от зарядного устройства. Не позволяйте притрагиваться к

оборудованию детям и другим лицам, не имеющим соответствующего разрешения. Храните оборудование в месте, которое можно запретить.

- Перед помещением изделия на длительное хранение очистите его от загрязнений и проведите полное обслуживание.
- Во избежание травм или повреждений во время транспортировки и хранения изделия используйте транспортировочные щитки.
- Надежно закрепляйте изделие на время транспортировки.

Утилизация аккумулятора, зарядного устройства и изделия

Приведенный ниже символ указывает на то, что данное изделие не может быть утилизировано в качестве бытовых отходов. Изделие необходимо передать в пункт переработки электрического и электронного оборудования. Это поможет предотвратить отрицательное воздействие на окружающую среду и здоровье людей.

Для получения дополнительной информации обратитесь в местные органы власти, службу, занимающуюся переработкой бытовых отходов, либо к вашему дилеру.

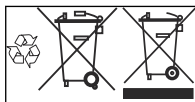

Примечание: Данный символ нанесен на само изделие или его упаковку.

Технические данные

Технические данные

	530iP4	530iPT5
Электродвигатель		
Тип двигателя	Двигатель постоянного тока BLDC (бесщеточный), 36 В	
Скорость движения цепи, м/с (1/4)	18	18
Емкость масляного бака, л/см ³	0,15/150	0,15/150
Вес		
Вес без аккумулятора, кг	3,4	5
Уровень защиты от воды		
IPX4 ¹	Да	Да
Уровни шума²		
Эквивалентный уровень давления звука на уровне уха пользователя, измеренный согласно EN ISO 22868, дБ(А), мин./макс.:	88	83
Уровни вибрации³		
Эквивалентный уровень вибрации (a_{hveq}) на ручках, измеренный согласно EN ISO 22867, м/с ²		
Удлиненная штанга, передние/задние рукоятки	1,0/0,9	1,0/1,2
Короткая штанга, передняя/задняя рукоятка	-	1,4/1,2

Принадлежности

Рекомендованные аккумуляторы

Используйте с данным изделием только оригинальные аккумуляторы BLi.

Рекомендованные зарядные устройства для изделия

Зарядное устройство	QC330	QC500
Напряжение сети, В	100-240	100-240
Частота, Гц	50-60	50-60

¹ Ручные аккумуляторные изделия Husqvarna с маркировкой IPX4 выполняют требования соответствующего уровня сертификации изделия

² Указанные данные об эквивалентном уровне давления звука для устройства имеют типичный статистический разброс (стандартное отклонение) 1 дБ(А).

³ Указанные данные об эквивалентном уровне вибрации имеют типичный статистический разброс (стандартное отклонение) 2 м/с².

Зарядное устройство	QC330	QC500
Мощность, Вт	330	500

Комбинации направляющей шины и цепи

Приводимые варианты сертифицированы по нормам CE.





Направляющая шина			Цепь пилы	
Длина, дюйм	Шаг, дюйм	Глубина ограничителя, мм	Тип	Длина, ведущие звенья, шт.
10	1/4	1,3	Husqvarna H00	58
12				64

Заточка цепи пилы и шаблон для заточки

С помощью рекомендованного шаблона для заточки обеспечьте правильные углы заточки. Мы советуем

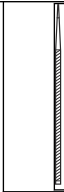
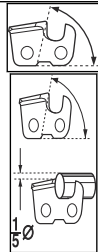
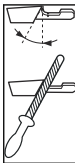
всегда использовать рекомендованный шаблон для заточки для восстановления остроты цепи пилы.

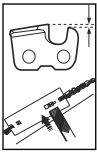
Если вы не знаете, какая цепь пилы установлена на вашем изделии, проконсультируйтесь со своим дилером по обслуживанию.

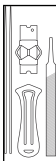
							
	мм/дюйм	$1 \frac{1}{5} \varnothing$			мм/дюйм		
37	4,0 / 5/32	80°	30°	0°	0,65/0,025	5056981-03	5056981-93

Декларация соответствия ЕС

Декларация соответствия ЕС

Husqvarna AB, SE-561 82 Huskvarna, Швеция, тел.: +46-36-146500, настоящим заявляет, что высоторезы Husqvarna 530iP4, 530iPT5 с серийными номерами от 2018 года и далее (год производства четко указан на паспортной табличке рядом с серийным номером) соответствуют требованиям ДИРЕКТИВЫ СОВЕТА ЕС:

- от 17 мая 2006 года "о механическом оборудовании" **2006/42/ЕС**
- от 26 февраля 2014 года "об электромагнитной совместимости" **2014/30/EU**
- от 8 июня 2011 года "об ограничении по использованию опасных веществ" **2011/65/EU**

Применяются следующие стандарты:

EN 60745-1:2009, EN ISO 11680-1:2011, EN ISO 14982:2009, CISPR12:2007+amd1 2009, EN 50581:2012

SMP Svensk Maskinprovning AB, Box 7035, SE-750 07 Uppsala, Швеция, провела добровольный типовой контроль ЕС в соответствии с директивой по оборудованию (2006/42/ЕС), статья 12, пункт 3b.

Компания Intertek Semko AB, Box 1103, SE-164 22 Kista, Швеция, провела добровольную типовую проверку для Husqvarna AB.

Huskvarna 07.12.2018



Пер Мартинссон (Pär Martinsson), директор Отдела разработок (уполномоченный представитель компании Husqvarna AB и ответственный за техническую документацию)



www.husqvarna.com

Оригинальные инструкции

1140373-56



2018-11-30