

RUS РУКОВОДСТВО ПО ЭКСПЛУАТАЦИИ И ТЕХОБСЛУЖИВАНИЮ
CZ NÁVOD K POUŽITÍ A ÚDRŽBĚ
PL INSTRUKCJA OBSŁUGI I KONSERWACJI
H HASZNÁLATI ÉS KARBANTARTÁSI UTASÍTÁS

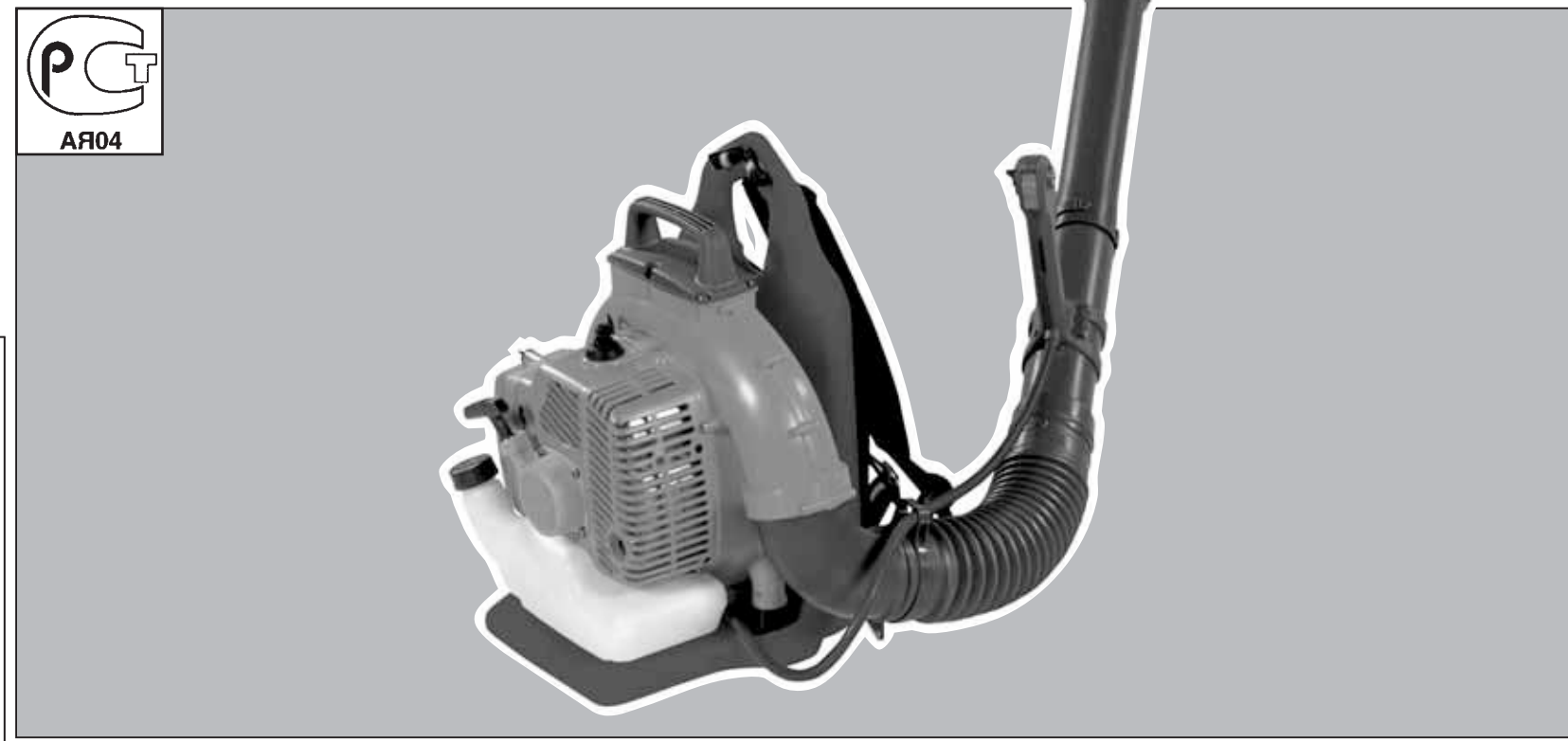

Pubbl. 56520073B - Ott/2007 - CENTROFFSET - Printed in Italy



SA 2062 (61.3 cm³)

Для правильного использования воздуходувки и для предотвращения несчастных случаев прочтите данное руководство очень внимательно перед началом работы. Здесь даются пояснения по работе различных узлов машины, а также инструкция по требуемым проверкам и техобслуживанию.

Примечание - Описания и иллюстрации в данном руководстве не считаются строго обязывающими. Фирма-изготовитель оставляет за собой право вносить изменения в любой момент без всякого обязательства обновления этого руководства.

Пřed prvním použitím zahradního fukaru si pozorně přečtěte tento návod, abyste fukar mohli správně používat a zabránili tak možným úrazům. V tomto návodu najdete vysvětlení chodu různých částí přístroje a pokyny k nutným kontrolám a údržbě.

Pozn.: Ilustrace a popisy uvedené v tomto návodu nejsou přísně závazné. Výrobce si vyhrazuje právo na provádění případných změn bez povinnosti aktualizace tohoto návodu.

Przed przystąpieniem do pracy z dmuchawą zapoznać się z treścią niniejszej instrukcji obsługi, a w szczególności z zasadami bezpieczeństwa. Instrukcja zawiera wyjaśnienia dotyczące działania komponentów urządzenia oraz informacje na temat niezbędnych czynności kontrolnych oraz konserwacyjnych.

UWAGA! Opisy oraz ilustracje zawarte w niniejszej instrukcji nie zawsze dokładnie odzwierciedlają stan faktyczny. Producent zastrzega sobie prawo wnoszenia zmian i nie zobowiązuje się do każdorazowej aktualizacji instrukcji.

A jelen kézikönyv figyelmes elolvasása nélkül ne kezdje el a munkát, csak így biztosítható a fűvágó helyes használatá és így lehet elkerülni a baleseteket. A jelen kézikönyv tartalmazza az egyes részegységek működésének magyarázatát, valamint a szükséges ellenőrzésekre és a karbantartásra vonatkozó előírásokat.

Megjegyzés. A jelen kézikönyvben található leírások és illusztrációk a gyártóra nézve nem kötelező érvényűek. A gyártó cég fenntartja a jogát arra, hogy a terméken módosításokat hajtson végre anélkül, hogy minden alkalommal frissítené a kézikönyv tartalmát.

ПРАВИЛА БЕЗОПАСНОСТИ

ВНИМАНИЕ - Если ее правильно используете, воздуходувка позволяет Вам быстро, легко и эффективно выполнять работу; а если Вы не принимаете необходимые меры предосторожности или используете машину ненадлежащим образом, то могут создаться опасные ситуации. Для обеспечения приятных и безопасных условий работы строго соблюдайте ниже и дальше изложенные правила безопасности.

1. Воздуходувкой должны пользоваться исключительно взрослые, ознакомленные с правилами ее эксплуатации и в хорошем физическом состоянии.
2. Не используйте воздуходувку, если Вы в состоянии физического утомления.
3. Всегда носите перчатки, защитные очки и наушники. Не носите шарфы, браслеты или другие предметы, которые могли бы зацепиться за крыльчатку.
4. Не позволяйте другим людям или животным стоять в зоне действия воздуходувки во время ее пуска и использования.
5. Соблюдайте правила безопасности, изданные соответствующими отраслевыми объединениями.
6. Всегда работайте в устойчивом и надежном положении.
7. Производите заправку топливом при остановленном двигателе и вдалеке от источников тепла. Не курите при заправке. Не снимайте пробку топливного бака при работающем двигателе. Если во время заправки произошли протечки топлива, то перед запуском переместите воздуходувку на расстояние не менее 3 метров от места пролива.
8. Не направляйте воздушную струю на людей или животных.
9. Используйте воздуходувку только в хорошо проветриваемых местах. Не используйте машину во взрывоопасных средах, в закрытых помещениях или вблизи от огнеопасных веществ.
10. Ежедневно проверяйте работоспособность всех защитных и прочих устройств воздуходувки.
11. Если у Вас длинные волосы, то подбирайте их (например, под сетку).
12. Не используйте воздуходувку, если она повреждена, неправильно отремонтирована, ошибочно собрана или произвольно изменена. Не снимайте, повреждайте или выводите из строя никакое защитное устройство.
13. Тщательно храните это руководство и справляйтесь в нем перед каждым использованием машины.
14. Всегда придерживайтесь приведенной в этом руководстве инструкции по техобслуживанию.
15. Производите самостоятельно только текущие ремонты. Для остальных работ всегда обращайтесь к специализированному и уполномоченному мастерским.
16. Используйте воздуходувку только после внимательного изучения правил ее эксплуатации.
17. К отбору мощности воздуходувки допускается подсоединить только крыльчатку, поставленную изготовителем. Кроме комплектующих принадлежностей, нельзя использовать другие устройства, так как это повышает риск несчастных случаев.
18. В случае вывода из строя воздуходувки, не оставьте ее в окружающей среде, а сдайте Вашему дилеру, который распорядится о ее надлежащем уничтожении.
19. Воздуходувку предоставляйте или давайте в займы только опытным людям, уже знакомым с машиной и правилами ее эксплуатации. Вместе с машиной поставляйте также это руководство, которое пользователь должен прочитать перед началом работы.
20. Рекомендуем **никогда не запускать машину без крыльчатки**. Это может привести к серьезным повреждениям составных частей двигателя, а также к немедленной отмене гарантии.
21. Не используйте воздуходувку вблизи от электрооборудования.
22. Не закупоривайте и не закрывайте воздухозаборник крыльчатки.
23. Не прикасайтесь руками к крыльчатке и не проводите техобслуживание при работающем двигателе.
24. Не используйте топливо (топливную смесь) для очистки машины.
25. Перед проведением любой операции по техобслуживанию, чистке или ремонту снимите колпачок со свечи зажигания. При чистке крыльчатки всегда носите перчатки.
26. Не ударяйте по лопастям крыльчатки и не надавливайте на них. Не работайте с поврежденной крыльчаткой.
27. Не устанавливайте крыльчатку на другие двигатели или силовые передачи.
28. Храните воздуходувку в сухом месте, не прямо на земле и с пустым топливным баком.
29. Переносите воздуходувку при выключенном двигателе.

BEZPEČNOSTNÍ PŘEDPISY

UPOZORNĚNÍ - Zahradní fukar je při správném používání rychlý, pohodlný a účinný pomocník; ale při nesprávném a neopatrném užití se může stát nebezpečným nástrojem. Chcete-li, aby vaše práce byla vždy příjemná a bezpečná, přísně dodržujte dále uvedené bezpečnostní předpisy uvedené zde a dále v příručce.

1. Zahradní fukar smí používat pouze dospělé osoby v dobré fyzické kondici, které se seznámily s návodem k použití.
2. V případě fyzické únavy zahradní fukar nepoužívejte.
3. Při práci používejte vždy rukavice, ochranné brýle a chrániče sluchu. Nenoste šály, náramky nebo jiné předměty, které by mohly být zachyceny rotorem.
4. Při spouštění a chodu fukaru nesmí stát v jeho dosahu další osoby nebo zvířata.
5. Dodržujte bezpečnostní předpisy vydané pro přístroje této kategorie příslušnými institucemi.
6. Pracujte vždy ve stabilní a bezpečné poloze.
7. Nádřžku naplňujte v dostatečné vzdálenosti od zdrojů tepla a při vypnutém motoru. Při plnění nádřžky nekuřte. Uzavřete nádřžky neotevírajte při zapnutém motoru. Jestliže při plnění nádřžky dojde k úniku paliva, přeneste fukar do vzdálenosti nejméně 3 metrů a teprve tam ho spusťte.
8. Proud vzduchu nesmí směřovat na osoby nebo zvířata.
9. Zahradní fukar používejte pouze na dobře větraných místech. Nepoužívejte ho ve výbušném prostředí, v uzavřených prostorách a v blízkosti hořlavých látek.
10. Denně fukar kontrolujte a přesvědčte se, že jsou bezpečnostní a jiná zařízení funkční.
11. Máte-li dlouhé vlasy, stáhněte si je, např. sítkou na vlasy.
12. S poškozeným, špatně opraveným, špatně smontovaným nebo nevhodně upraveným fukarem nepracujte. Neodstraňujte, nepoškozujte ani nevyřazujte z provozu žádné bezpečnostní zařízení.
13. Pečlivě si tuto příručku uschovejte a před každým použitím si ji přečtěte.
14. Při údržbě se vždy řiďte našimi pokyny.
15. Nikdy sami neprovádějte úpravy nebo opravy, které překračují rámec běžné údržby. Vždy se obračejte na specializované a autorizované dílny.
16. S fukarem pracujte jen v případě, že jste se seznámili s pravidly jeho používání.
17. Použití jiného rotoru k pohonu fukaru místo rotoru dodaného výrobcem je zakázáno. Použití jiného příslušenství není dovoleno; mohlo by se tak zvýšit riziko úrazu.
18. V případě, že se rozhodnete fukar dále nepoužívat, nevyhazujte ho do svého okolí, ale odevzdejte ho prodejci, který se postará o správnou likvidaci.
19. Fukar půjčujte pouze zkušeným osobám, které jsou seznámeny s jeho chodem a správným používáním. K fukaru vždy přiložte příručku s návodem k použití, kterou je nutné pročíst ještě před začátkem práce.
20. Fukar by se **nikdy neměl spouštět bez rotoru**. Mohlo by dojít k závažnému poškození motoru a okamžitému propadnutí záruky.
21. Nikdy nepoužívejte fukar v blízkosti elektrických zařízení.
22. Neucpávejte a neuzavírejte sací hrdlo vzduchu rotoru.
23. K rotoru nepřibližujte ruce a neprovádějte údržbu při spuštěném motoru.
24. K čištění nepoužívejte palivo (směs).
25. Při každé údržbě, čištění nebo opravě vždy sejměte kryt svíčky. Při čištění rotoru používejte vždy rukavice.
26. Neotlučte do lopatek rotoru, ani je násilím neohýbejte; s poškozeným rotorem nepracujte.
27. Rotor nenasažujte na jiné motory nebo hnací zařízení.
28. Fukar ukládejte na suché místo, ne přímo na podlahu a vždy s prázdnou nádřžkou.
29. Při přenášení musí být motor fukaru vypnutý.

Polski	Magyar
<p style="text-align: center;">ZASADY BEZPIECZEŃSTWA</p>	<p style="text-align: center;">BIZTONSÁGI ELŐÍRÁSOK</p>
<p>UWAGA - Prawidłowo obsługiwana dmuchawa jest szybkim, wygodnym i wydajnym narzędziem pracy. Nieprawidłowa obsługa oraz nieprzestrzeganie środków ostrożności może spowodować, że urządzenie będzie niebezpieczne. Aby praca była zawsze przyjemna i bezpieczna, należy zawsze dokładnie przestrzegać zasad bezpieczeństwa podanych w niniejszej instrukcji.</p> <ol style="list-style-type: none"> 1. Z dmuchawą mogą pracować jedynie osoby dorosłe, w dobrej kondycji fizycznej oraz znające zasady obsługi. 2. Nie stosować dmuchawy, gdy odczuwa się zmęczenie fizyczne. 3. Zakładać specjalne rękawice, okulary oraz słuchawki ochronne. Nie zakładać szalików, bransoletek, ani żadnych innych rzeczy, które mogą być wciągnięte przez wirnik. 4. Żadne osoby ani zwierzęta nie mogą przebywać w promieniu działania dmuchawy podczas uruchamiania i pracy urządzenia. 5. Przestrzegać przepisów oraz środków zabezpieczających zalecanych przez stowarzyszenia branżowe. 6. Pracować zawsze w pozycji stabilnej i bezpiecznej. 7. Zbiornik paliwa napełniać z dala od źródeł ciepła i po wyłączeniu silnika. Nie palić podczas napełniania zbiornika. Nie zdejmować korka zbiornika w czasie pracy silnika. W razie przelania się paliwa w czasie napełniania, dmuchawę można uruchomić w odległości co najmniej 3 metrów od miejsca napełniania zbiornika. 8. Nie kierować strumienia powietrza w stronę osób ani zwierząt. 9. Dmuchawę używać jedynie w miejscach z dobrą wentylacją. Nie stosować w warunkach grozących wybuchem, w zamkniętych pomieszczeniach, ani w pobliżu substancji łatwopalnych. 10. Codziennie kontrolować dmuchawę, aby upewnić się, że każde urządzenie zabezpieczające i inne jest sprawne. 11. Długie włosy należy spiąć (np. spinką do włosów). 12. Nie używać dmuchawy, jeśli jest ona uszkodzona, niewłaściwie naprawiona, źle zmontowana lub przerobiona bez upoważnienia. Nie zdejmować, nie uszkadzać, nie wyłączać żadnego urządzenia zabezpieczającego. 13. Przechowywać niniejszą instrukcję w odpowiednich warunkach i korzystać z niej przed każdym użyciem urządzenia. 14. Postępować zawsze zgodnie z naszymi instrukcjami dotyczącymi konserwacji. 15. Nie należy nigdy wykonywać samemu czynności lub napraw nie wchodzących w zakres zwykłej konserwacji. W takich wypadkach należy zwracać się wyłącznie do wyspecjalizowanego i autoryzowanego serwisu. 16. Nie używać dmuchawy bez uprzedniego przeszkolenia na temat jej obsługi. 17. Zabrania się nakładania na siłę na dmuchawę wirników innych producentów. Użycie innych akcesoriów może zwiększyć ryzyko wypadków. 18. Wyeksploatowanej dmuchawy nie wyrzucać wraz z innymi odpadami, lecz oddać do sprzedawcy, którego obowiązkiem jest zapewnienie prawidłowej utylizacji. 19. Dmuchawę można udostępnić lub pożyczyć wyłącznie osobom doświadczonym, znającym zasady działania i obsługi urządzenia. Dostarczyć im wraz z pilarką instrukcję obsługi, którą powinni przeczytać przed przystąpieniem do pracy. 20. Zaleca się, aby nie uruchamiać nigdy urządzenia bez wirnika. Może to spowodować poważne uszkodzenie części silnika oraz natychmiastową utratę gwarancji. 21. Nie stosować dmuchawy w pobliżu urządzeń elektrycznych. 22. Nie zatykać i nie blokować otwory wlotowego powietrza w wirniku. 23. Nie zbliżać rąk do wirnika. Czynności konserwacyjne przeprowadzać po wyłączeniu silnika. 24. Nie używać paliwa (mieszanki) do czyszczenia elementów kosy. 25. Zawsze zdejmować fajkę świecy podczas wykonywania czynności konserwacyjnych, czyszczenia oraz naprawy. Nakładać rękawice przed rozpoczęciem czyszczenia wirnika. 26. Nie uderzać i nie obciążać łopatek wirnika. Nie pracować z uszkodzonym wirnikiem. 27. Nie montować wirnika na silnikach lub przekładniach o innej mocy. 28. Dmuchawę przechowywać w suchym miejscu, powyżej poziomu podłoża, po opróżnieniu zbiornika. 29. Dmuchawę przenosić po wyłączeniu silnika. 	<p>FIGYELEM! - Ha jól használják, a fúvógép gyors, kényelmes és hatékony munkaeszköz, de ha helytelenül vagy a kötelező óvatossági rendszabályok figyelmen kívül hagyásával használják, veszélyessé válhat! A biztonságos munkavégzés miatt az alábbiakban és a kézikönyv egyéb fejezeteiben megjelölt biztonsági előírásokat szigorúan be kell tartani.</p> <ol style="list-style-type: none"> 1. A fúvógépet kizárólag jó fizikai állapotban lévő, a használatra vonatkozó szabályokat ismerő felnőtt ember használhatja. 2. Ne használja a fúvógépet, ha fizikailag fáradt állapotban van. 3. Mindig viseljen védőkesztyűt, védőszemüveget és fülvédőt. Ne viseljen sálát, karkötőt vagy más olyan tárgyat, amelyet a forgórész elkaphat. 4. Ne engedje meg, hogy mások vagy állatok tartózkodjanak a fúvógép hatóterületén a beindítás és üzemelés alatt. 5. Tanulmányozza a szakmai szövetségek által kiadott balesetvédelmi előírásokat. 6. Mindig stabil és biztonságos pozícióban dolgozzon. 7. Az üzemanyagtartályt hőforrásoktól távol, álló motor mellett töltsse fel. A tartály feltöltése alatt ne dohányozzon. A tartály dugóját ne vegye ki, ha jár a motor. Ha feltöltés közben az üzemanyag kifolyik, a fúvógépet legalább 3 méterrel vigye távolabb, mielőtt beindítaná. 8. Ne irányítsa a légáramot emberek vagy állatok felé. 9. A fúvógépet csak jól szellőztetett helyen használja. Robbanásveszélyes környezetben, zárt térben vagy gyúlékony anyagok közelében ne használja. 10. Minden nap ellenőrizze a fúvógépet, és bizonyosodjon meg arról, hogy minden, biztonsági és egyéb, felszerelés működésképes. 11. Ha hosszú a haja, fogja össze (például hajhálóval). 12. Hibás, rosszul megjavított vagy összeszerelt, illetve házilagosan módosított fúvógéppel ne dolgozzon. Semmilyen biztonsági felszerelést ne vegyen le, ne okozzon benne kárt és ne iktassa ki. 13. Őrizze meg a jelen kézikönyvet és használat előtt mindig tanulmányozza. 14. Karbantartásnál mindig pontosan tartsa be előírásainkat. 15. A normál karbantartás körébe nem tartozó műveleteket és javítást soha ne végezze egyedül. Kizárólag felhatalmazott szakszervízhez forduljon. 16. Ne használja a fúvógépet, mielőtt a használatát meg nem tanulja. 17. Tilos a fúvógép erőátviteli csatlakozójára olyan forgó részt szerelni, amit nem a gyártó szállított. Nem megengedett más felszerelések használata, mert növelik a balesetveszélyt. 18. Amennyiben használaton kívül kell helyezni a fúvógépet, ne helyezze a háztartási hulladékártalóba, hanem adja át a viszonteladónak, aki gondoskodni fog a szabályos elhelyezéséről. 19. Csak a gép működését és helyes használatát ismerő szakembernek adja át, vagy kölcsönözze a fúvógépet. Ilyen esetben a használati utasítást is adja át, hogy a munka kezdete előtt elolvassák. 20. Ügyeljen arra, hogy soha ne indítsa be a gépet forgórész nélkül. Ezzel jelentős károkat okozhat a motor alkatrészeiben, és a garancia azonnali megszűnésével jár. 21. Ne használja a fúvógépet elektromos berendezések közelében. 22. Ne tömítse vagy zárja el a forgórész levegő bemeneti nyílását. 23. Ne nyúljon be a forgórész közelébe, és ne végezzen karbantartást, ha a motor működik. 24. Tisztításhoz ne használjon üzemanyagot (keveréket). 25. Minden karbantartási, tisztítási és javítási műveletnél vegye le a gyertya sapkát. A forgórész tisztításakor viseljen kesztyűt. 26. Ne üsse vagy erőltesse a forgórész lapátjait; ne használja a gépet, ha a forgórész sérült. 27. Ne szerelje fel a forgórészt más motorra vagy erőátviteli egységre. 28. A fúvógépet száraz, a talajszintnél magasabban lévő helyen tárolja, a tartály legyen üres. 29. A fúvógépet úgy szállítsa, hogy a motor ki van kapcsolva.



001000887A

001000889A



p.n. 4175158

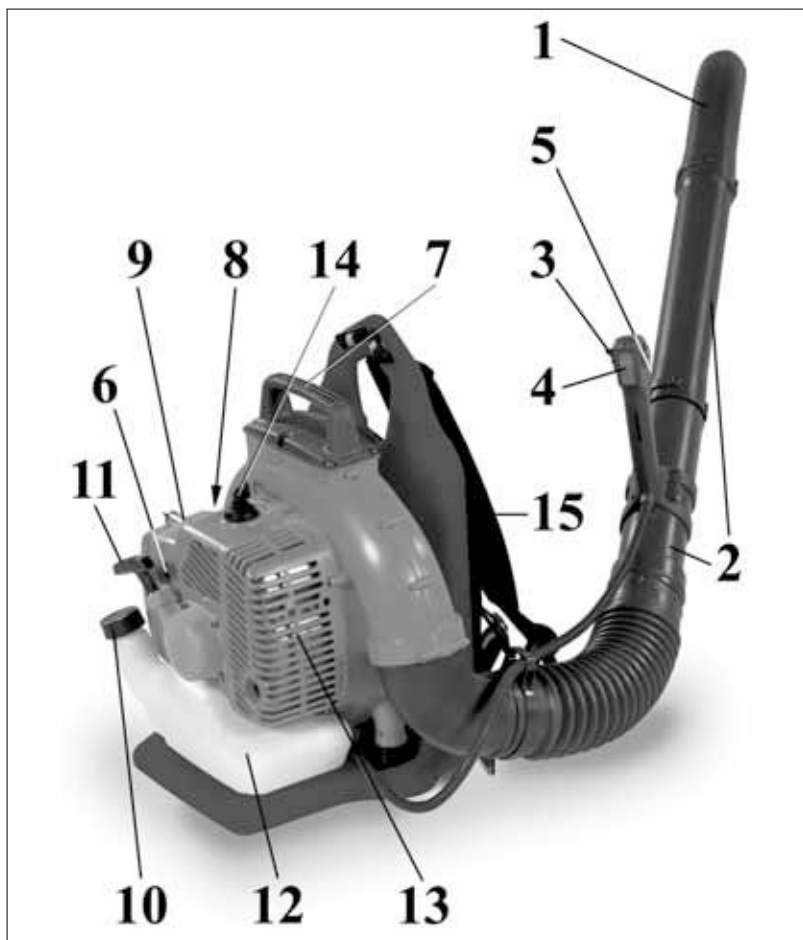

RUS ОБЪЯСНЕНИЕ СИМВОЛОВ И ПРАВИЛА БЕЗОПАСНОСТИ

CZ VYSVĚTLENÍ SYMBOLŮ A BEZPEČNOSTNÍCH UPOZORNĚNÍ

PL ZNACZENIE SYMBOLI I OSTRZEŻEN PRZED ZAGROŻENIAMI

H JELMAGYARÁZAT ÉS BIZTONSÁGI FELHÍVÁSOK



Перед использованием этой машины прочтите руководство по эксплуатации и техобслуживанию.

Před prvním použitím si pozorně přečtete Návod k použití a údržbě tohoto stroje.

Przed przystąpieniem do użytkowania urządzenia należy dokładnie zapoznać się z instrukcją obsługi i konserwacji.

A gép használatá előtt figyelmesen olvassa el a használati és karbantartási utasítást.



Носите каску, защитные очки и наушники.

Používejte ochrannou helmu, brýle a sluchátka.

Założyc kask, okulary i słuchawki ochronne.

Viseljen védősisakot, szemüveget és fülvédőt.



ОСТОРОЖНО! Риск ампутации пальцев!

UPOZORNĚNÍ! Nebezpečí uříznutí prstu!

UWAGA! Niebezpieczeństwo odcięcia palców!

Figyelem! Ujjak amputációjának veszélye!

RUS СОСТАВНЫЕ ЧАСТИ ВОЗДУХОДУВКИ

- | | |
|---------------------------------|-------------------------------|
| 1 - Сопло | 9 - Крышка воздушного фильтра |
| 2 - Нагнетательная труба | 10 - Пробка топливного бака |
| 3 - Ограничитель числа оборотов | 11 - Ручка привода стартера |
| 4 - Заземляющий выключатель | 12 - Топливный бак |
| 5 - Рычаг акселератора | 13 - Глушитель |
| 6 - Заливочное устройство | 14 - Свеча зажигания |
| 7 - Ручка для переноса | 15 - Наплечные ремни |
| 8 - Пусковой рычаг | |

CZ SOUČÁSTI FUKARU

- | | |
|----------------------------------|------------------------------|
| 1 - Tryska | 9 - Kryt vzduchového filtru |
| 2 - Foukací trubka | 10 - Uzávěr palivové nádržky |
| 3 - Aretace plynu | 11 - Držadlo startéru |
| 4 - Vypínač | 12 - Palivová nádržka |
| 5 - Páčka plynu | 13 - Tlumič výfuku |
| 6 - Tlačítko nastřikovače paliva | 14 - Svíčka |
| 7 - Převravní držadlo | 15 - Ramenní popruh |
| 8 - Páčka automatického startéru | |

PL CZĘCI DMUCHAWY

- | | |
|--------------------------|-------------------------------|
| 1 - Dysza | 9 - Pokrywa filtra powietrza |
| 2 - Rura dmuchawy | 10 - Korek zbiornika paliwa |
| 3 - Ogranicznik gazu | 11 - Uchwyt linki rozrusznika |
| 4 - Wyłącznik zapłonu | 12 - Zbiornik paliwa |
| 5 - Dźwignia gazu | 13 - Tłumik |
| 6 - Pompka rozruchowa | 14 - Świeca |
| 7 - Uchwyt transportowy | 15 - Pas nośny |
| 8 - Dźwignia rozrusznika | |

H A FÚVÓGÉP RÉSZEI

- | | |
|------------------------|----------------------------|
| 1 - Fúvóka | 9 - Légszűrő fedél |
| 2 - Fúvócső | 10 - Üzemanyagtartály-dugó |
| 3 - Gyorsulás-határoló | 11 - Indítómarmolat |
| 4 - Földmegszakító | 12 - Üzemanyagtartály |
| 5 - Gyorsító kar | 13 - Kipufogó |
| 6 - Indító pumpa | 14 - Gyertya |
| 7 - Hordozó fül | 15 - Tartóheveder |
| 8 - Indító emelőkar | |

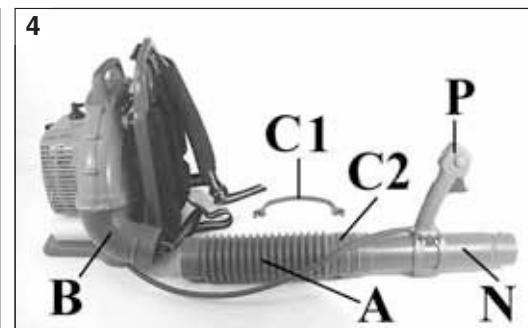
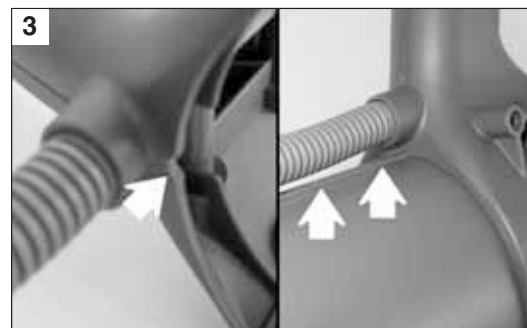
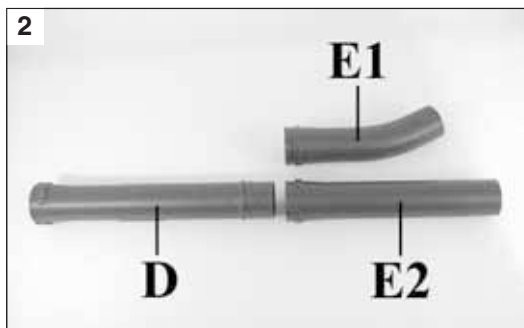
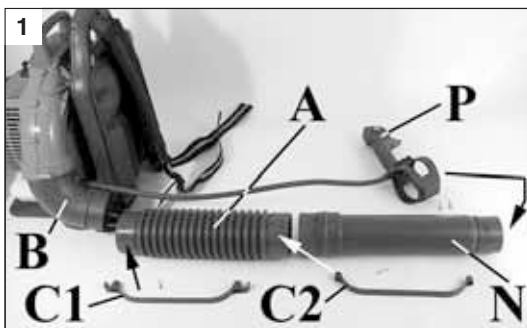

Русский

СБОРКА

На рис. 1-2 показана машина в состоянии поставки.

Монтаж труб/рукоятки

1. Монтаж рукоятки: см. рис. 3-4.
2. Наденьте гибкую трубу (A, рис. 1) на выпускной патрубков крыльчатки (B) и закрепите ее зажимом (C1). Наденьте гибкую трубу (A, рис. 1) на трубу (N) и закрепите ее зажимом (C2). При монтаже обратите внимание на то, чтобы шипы (F, рис. 5) точно вошли в соответствующие пазы гибкой трубы (G). Прежде чем затянуть винт зажима (C1, рис. 6), вставьте кабель акселератора в соответствующее гнездо (H).
3. Вставьте нагнетательную трубу (D, рис. 2) в сопло (E1) или (E2) так, чтобы два пальца (L, рис. 7) вошли в соответствующие канавки (M), а затем закрутите сопло в сторону стрелки (2) до упора. На рис. 8 показаны трубы в собранном виде.
4. Убедитесь в правильном монтаже сопла (E1, рис. 2), имея в виду, что его наконечник должен быть обращен вверх.

Česky

MONTÁŽ

Přístroj je zobrazen na obrázku 1-2.

Montáž trubek/držadla

1. Montáž držadla: viz obr. 3-4.
2. Ohebnou hadici (A, obr. 1) připojte pomocí svorky (C1) k výstupu ventilátoru (B). Pak hadici (A, obr. 1) připojte pomocí svorky (C2) k trubce (N). Při provádění montáže dbejte na to, aby si dvě rysky na hadici (G, obr. 5) a na trubkách (F) odpovídaly. P řed utažením šroubu svorky hadice (C1, obr. 6) zasuňte do příslušné polohy hadice kabelu akcelérátoru (H).
3. Zasuňte foukací trubku (D, obr. 2) a trysku (E1) nebo (E2) tak, aby dva čepy (L, obr. 7) zapadly do dvou žlábků (M). Otočte ve směru šipky (2) až k záračce. Smontované trubky by měly vypadat jako na obr. 8.
4. Dbejte na správnou montáž trysky (E1, obr. 2); zkontrolujte, zda je po provedené montáži výstup trubky obrácený směrem vzhůru.

Polski

MONTAŻ

Urządzenie jest przedstawione na rys. 1-2.

Montaż rur/uchwyty

1. Montaż uchwyty: patrz Rys. 3-4.
2. Podłączyć wąż (A, Rys. 1) do rury wylotowe wentylatora (B) przy pomocy obejmy do rur (C1). Podłączyć wąż (A, Rys. 1) do rury (N) przy pomocy obejmy do rur (C2). Podczas montażu należy dopasować karb na wężu (G, Rys. 5) do tego na rurze (F). Przed dokręceniem śruby na obejmie rury (C1, Rys. 6), włożyć przewód gazu (H) do specjalnej osady.
3. Podłączyć rurę dmuchawy (D, Rys. 2) oraz dyszę (E1) lub (E2) umieszczając dwa sworznie (L, Rys. 7) w dwóch kanalikach (M). Obrócić zgodnie ze strzałką (2), aż do zablokowania. Zamontowane rury są przedstawione na rysunku 8.
4. Uważać podczas montażu dyszy (E1, Rys. 2) i sprawdzić, czy wylot rury jest zwrócony do góry.

Magyar

ÖSSZESZERELÉS

A gép megjelenése összeszerelve olyan, mint az 1-2. ábrán.

Csővek /fogantyú összeszerelése

1. Fogantyú összeszerelése: lásd a 3-4. ábrát.
2. Csatlakoztassa a flexibilis csövet (1. ábra, A) a lapátkerék (B) kimeneti csövéhez a (C1) csőszorító bilincs segítségével. Csatlakoztassa a flexibilis csövet (1. ábra, A) az (N) csőhöz a (C2) csőszorító bilincs segítségével. Szerelés közben ügyeljen arra, hogy a flexibilis csövön (5. ábra, G) és a csövön (F) található két jelnek találkoznia kell egymással. Mielőtt a csőszorító bilincs (6. ábra, C1) csavarját meghúzná, vezesse be a cső erre szolgáló tartójába a gyorsítókábel csövet (H).
3. Állítsa össze a fúvógép csövet (2. ábra, D) és a fúvókát (E1) vagy (E2) úgy, hogy a két csapot (7. ábra, L) beilleszti a két horonyba (M). Akadásig forgassa el a nyíl irányában (2). Az összeszerelt csöveknek úgy kell kinézniük, mint a 8. ábrán.
4. Ügyeljen a fúvóka összeszerelésénél (2. ábra, E1), ellenőrizze, hogy a szerelés befejeztével a cső kimenete felfelé nézzen.

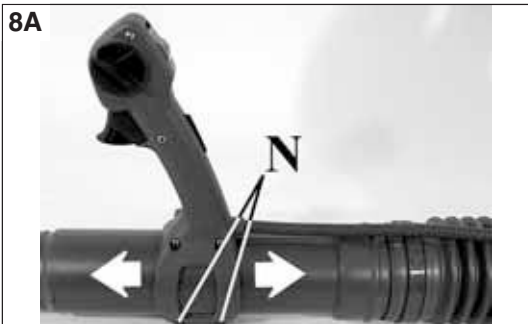

Русский

СБОРКА

Рукоятка

Положение рукоятки можно регулировать в зависимости от требований оператора следующим образом: развинтить два винта (N, рис. 8A), двигать рукоятку вперед или назад и установить ее в требуемое положение, а затем затянуть винты (N).

Кроме того, рукоятку можно поворачивать направо или налево (см. рис. 8B) во время работы с тем, чтобы оператор смог легче использовать воздуходувку.

Česky

MONTÁŽ

Držadlo

Držadlo je možné seřídít podle požadavků obsluhy vyšroubováním dvou šroubů (N, obr. 8A) a posunutím držadla na trubce dopředu nebo dozadu. Po nalezení správné polohy oba šrouby (N) dobře utáhněte.

Ke snazší manipulaci s fukarem je možné držadlem při práci otáčet doprava nebo doleva (obr. 8B).

Polski

MONTAŻ

Uchwyt

Uchwyt można regulować zgodnie z wymaganiami operatora po odkręceniu dwóch śrub (N, Rys. 8A) i przesunięciu uchwytu do przodu lub do tyłu względem rury. Po ustawieniu we właściwej pozycji, przykręcić dwie śruby (N).

Uchwyt może być ponadto obrócony w lewą lub prawą stronę (Rys. 8B), podczas pracy, aby ułatwić czynności operatorowi.

Magyar

ÖSSZESZERELÉS

Fogantyú

A fogantyú a kezelő igényeinek megfelelően szabályozható, ha a két csavart (8A ábra, N) meglazítja, a fogantyú előre-hátra mozgatható a csövön. Amikor a megfelelő helyzetet megtalálta, húzza meg a két csavart (N).

A fogantyú továbbá elfordítható jobb vagy bal felé (8B. ábra) munka közben, szintén annak érdekében, hogy könnyebb legyen a kezelő munkája.

--	--	--	--

--	--	--	--

--	--	--	--

--	--	--	--

БЕНЗИН - BENZÍN BENZYNŲY - BENZIN		МАСЛО - OLEJ - OLEJU - OLAJ					
		4%-25:1		2%-50:1		1%-100:1	
5 /		200 cm ³		100 cm ³		50 cm ³	
10 /		400 cm ³		200 cm ³		100 cm ³	
25 /		1000 cm ³		500 cm ³		250 cm ³	
US				IMPERIAL			
GAS (Gal)		OIL (Fl.OZ)		GAS (Gal)		OIL (Fl.OZ)	
4%-25:1		2%-50:1		1%-100:1		4%-25:1	
2%-50:1		1%-100:1		4%-25:1		2%-50:1	
1%-100:1		4%-25:1		2%-50:1		1%-100:1	
1	5.12	2.56	1.28	1	6.4	3.2	1.6
2	10.24	5.12	2.56	2	12.8	6.4	3.2
5	25.6	12.8	6.4	5	32	16	8

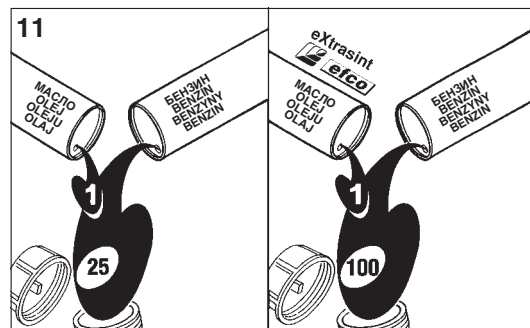
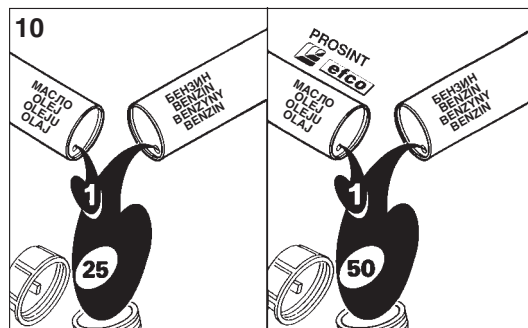

Русский

ПУСК

ТОПЛИВНАЯ СМЕСЬ (см. рис. 9-10-11)
Используйте 4%-ую (25:1) бензино-масляную смесь. Если используете масло PROSINT Efco, то составляйте 2%-ую (50:1) смесь. Если используете масло eXtrasint Efco, то составляйте 1%-ую (100:1) смесь.

ВНИМАНИЕ! - Двухтактные двигатели имеют высокую удельную мощность, поэтому рекомендуем использовать неэтилированный бензин известных марок с октановым числом не ниже 90. Храните бензин, масло и топливную смесь в утвержденных канистрах. Для приготовления смеси используйте только масла, специфически предназначенные для двухтактных двигателей. Перед заправкой взбалтывайте канистру смеси. Всегда производите заправку (см. рис. 12) при выключенном двигателе и вдалеке от открытого огня. Прежде чем отвинтить пробку топливного бака, поставьте машину на плоскую и прочную поверхность так, чтобы она не опрокинулась. Отвинчивайте пробку бака с крайней осторожностью с тем, чтобы медленно сбрасывать избыточное давление и предотвратить разбрызгивание топливной смеси. Готовьте только необходимое для работы количество смеси; не оставляйте готовую смесь в баке машины или в канистре на долгое время. Советуем добавить присадку ADDITIX 2000 код. № 001000972 фирмы Emak, которая позволяет хранить топливную смесь на срок до года.

ЗАПУСК ДВИГАТЕЛЯ

Убедитесь, что рычаг акселератора (B, рис. 13) правильно работает и ограничитель числа оборотов (C) установлен в положении холостого хода "min". Залейте карбюратор, нажимая несколько раз на заливочное устройство (D, рис. 14). Установите выключатель (A, рис. 13) в положение "START". Установите пусковой рычаг (E, рис. 15) в положение "CLOSE". Положите воздуховодку на землю в устойчивом положении. Прочно держа машину за ручку (см. рис. 16), сильно дергайте трос привода стартера несколько раз до запуска двигателя. Подождите 10 секунд, а затем действуйте на рычаг акселератора (B, рис. 13) так, чтобы освободить автоматическое пусковое устройство. Пусковой рычаг (E, рис. 15) должен возвратиться в исходное положение "OPEN".

ВНИМАНИЕ! - Не используйте автоматический стартер (E, рис. 15) для запуска уже прогретого двигателя.

Česky

SPOUŠTĚNÍ

PALIVOVÁ SMĚS (Obr. 9-10-11)

Použijte 4% palivovou směs (směs benzínu a oleje v poměru 25:1). S olejem PROSINT Efco použijte 2% směs (50:1). S olejem eXtrasint Efco použijte 1% směs (100:1).

UPOZORNĚNÍ! - Dvoutaktní motory mají vyšší měrný výkon, doporučujeme tedy použití olovnatého nebo bezolovnatého benzínu známé značky, s oktanovým číslem nejméně 90. Benzín, olej i směs přechovávejte v homologovaných nádobách. Při přípravě směsi používejte pouze speciální olej pro dvoutaktní motory. Před plněním nádržky kanystr se směsí řádně promíchejte. Doplnění paliva (obr. 12) provádějte vždy s vypnutým motorem v dostatečné vzdálenosti od otevřeného plamene. Před odšroubováním uzávěru nádržky postavte fukar na rovnou a pevnou plochu, aby se nemohl převrhnout. Opatrně otevřete uzávěr, aby se nadbytečný tlak mohl pomalu uvolnit a palivo nevystříklo ven. Připravte vždy jen takové množství směsi, které potřebujete; nenechávejte ji dlouho v nádržce nebo kanystru. Doporučujeme použití přísady ADDITIX 2000 značky Emak kód 001000972, s touto přísadou je možné směs skladovat po dobu jednoho roku.

SPUŠTĚNÍ MOTORU

Zkontrolujte, zda páčka plynu (B, obr. 13) správně funguje a zda je aretace plynu (C) nastavena na minimum. Několikerým stiskem tlačítka naplňte karburátor (D, obr. 14). Vypínač (A, obr. 13) uveďte do polohy START. Páčku startéru (E, obr. 15) dejte do polohy "CLOSE" (ZAVŘENO). Fukar opřete o zem, aby byl stabilní. Držte ho pevně (obr. 16) a několikrát energicky zatáhněte za spouštěcí lanek, dokud motor nenaskočí. Počkejte 10 vteřin a pak stiskněte páčku plynu (B, obr. 13) k odblokování automatického startéru. Páčka startéru (E, obr. 15) se musí vrátit do původní polohy "OPEN" (OTEVŘENO).

UPOZORNĚNÍ! - Je-li motor již teplý, automatický startér (E, obr. 15) ke spuštění nepoužívejte.

Polski

URUCHOMIENIE

MIESZANKA PALIOWA (Rys. 9-10-11)

Stosować paliwo (mieszanek oleju i benzyny) w stosunku 4% (25:1). Stosując olej Prosint Efco stosować mieszanek 2% (50:1). W przypadku oleju eXtrasint Efco stosować mieszanek 1% (100:1).

UWAGA! - Silniki dwusuwowe posiadają wysoką moc. Zalecamy więc stosowanie benzyny bezołowiowej znanej marki, o liczbie oktanowej nie mniejszej niż 90. Benzynę, olej i mieszanek przechowywać w zbiornikach posiadających stosowną homologację. Do przygotowywania mieszanek stosować wyłącznie olej przeznaczony do silników dwusuwowych. Przed napełnieniem zbiornika paliwa wstrząsnąć kanystr z mieszanek. Wlewać paliwo do zbiornika dopiero po wyłączeniu silnika oraz z dala od źródła ognia (Rys. 12). Przed odkręceniem korka zbiornika, położyć dmuchawę na płaskiej i stabilnej podstawie w taki sposób, aby się nie przewróciła. Ostrożnie zdejmować korek tak, aby powoli uwolnić nadmiar ciśnienia oraz, aby paliwo nie wytrysnęło na zewnątrz. Przygotowywać tylko tyle mieszanek, ile potrzebne jest do pracy. Nie zostawiać mieszanek w zbiorniku lub kanystrze przez dłuższy czas. Zaleca się stosowanie dodatku ADDITIX 2000 produkcji Emak o kodzie 001000972. Pozwala on na zachowanie własności mieszanek przez okres jednego roku.

URUCHOMIENIE SILNIKA

Sprawdź, czy dźwignia gazu (B, Rys. 13) działa prawidłowo oraz, czy ogranicznik gazu (C) jest ustawiony na pozycji minimalnej. Gaźnik napełnić paliwem naciskając kilkakrotnie pompkę rozruchową (D, Rys. 14). Umieścić wyłącznik (A, Rys. 13) na pozycji START. Ustawić dźwignię ssania (E, Rys. 15) w pozycji "CLOSE". Postawić dmuchawę na stabilnej powierzchni. Mocno trzymając dmuchawę (Rys. 16), kilka razy mocno pociągnąć za linkę rozrusznika, aż do uruchomienia silnika. Odczekać 10 sekund, a następnie uruchomić dźwignię gazu (B, Rys. 13), aby odblokować automatyczne ssanie. Dźwignia ssania (E, Rys. 15) powinna wrócić do oryginalnej pozycji "OPEN".

UWAGA! - Gdy silnik jest rozgrzany, nie używać automatycznego ssania (E, Rys. 15) do uruchomienia urządzenia.

Magyar

BEINDÍTÁS

ÜZEMANYAG-KEVERÉK (9-10-11. ábra)

4%-os (25:1) üzemanyag keveréket (olaj/benzin) használjon. PROSINT Efco olaj használatakor a keverék 2%-os (50:1) legyen. eXtrasint Efco olajnál 1%-os (100:1) keveréket használjon.

FIGYELEM! - A kétütemű motoroknak nagy a fajlagos teljesítménye, ezért ismert márkájú ólommentes benzint használnak, melynek oktánszáma nem kevesebb, mint 90. A benzint, az olajat és a keveréket szabványos tartályokban tartsa. A keverék készítéséhez csak kifejezetten kétütemű motorokhoz való olajat használjon. Üzemanyag-töltés előtt rázza fel a tankot. Az üzemanyag-feltöltést mindig kikapcsolott motor mellett, nyílt lángtól távol végezze. (12. ábra). Mielőtt a tartály fedelét kicsavarja, helyezze a fűvógépet egy sík, szilárd felületre, úgy, hogy ne dőlhessen fel. Óvatosan nyissa ki a fedelet, hogy a túlnyomás lassan szabaduljon fel, és az üzemanyag ne hagyjon kilövelljen. Csak az éppén felhasználásra kerülő keveréket készítsen el, és ne hagyja sokáig a tartályban vagy a tankban. Javasoljuk az Emak ADDITIX 2000 (kódszáma 001000972) adalékának használatát a keverék egy éves időtartamig történő tárolásához.

A MOTOR BEINDÍTÁSA

Győződjön meg arról, hogy a gázkar (13. ábra, B) helyesen működik-e, és hogy a gyorsuláshatároló (C) a minimumra van-e állítva. Töltse fel a karburátort a gumipumpa többszöri megnyomásával (14. ábra, D). Állítsa a kapcsolót (13. ábra, A) a START helyzetbe. Az indítókart (15. ábra, E) állítsa "CLOSE" helyzetbe. Állítsa a fűvógépet a talajon stabil pozícióba. Miközben a fűvógépet szilárdan tartja, (16. ábra) erőteljesen rántsa meg néhányszor az indítószinort, mindaddig, míg a motor be nem indul. Várjon 10 másodpercig majd működtesse a gázkart (13. ábra, B), hogy kioldja az automatikus indító reteszelését. Az indítókarnak (15. ábra, E) vissza kell térnie az eredeti "OPEN" állásba.

FIGYELEM! - Amikor a motor már meleg, ne használja az automatikus indítót (15. ábra, E) az indításhoz.

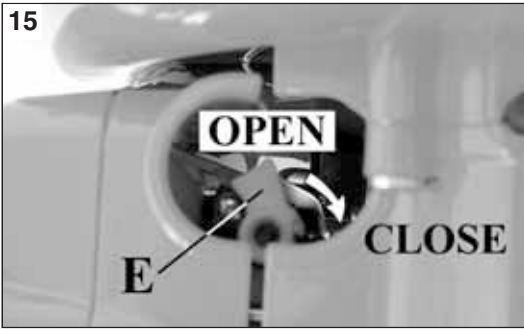
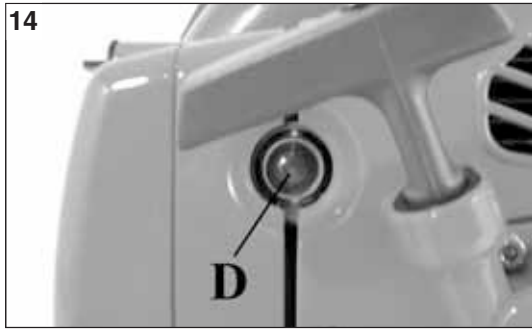
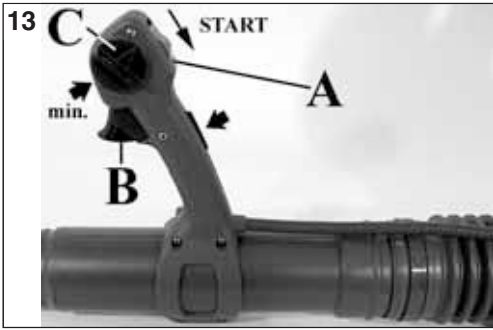

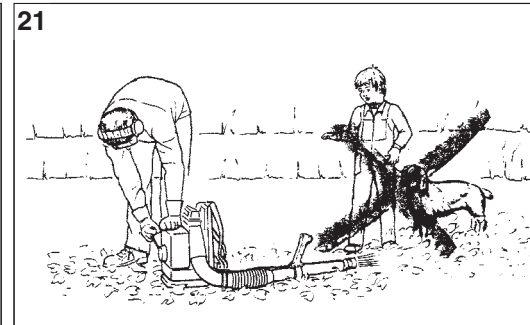
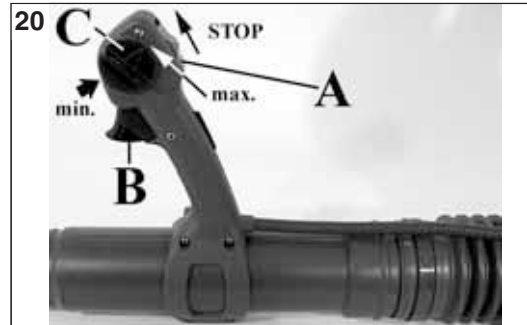
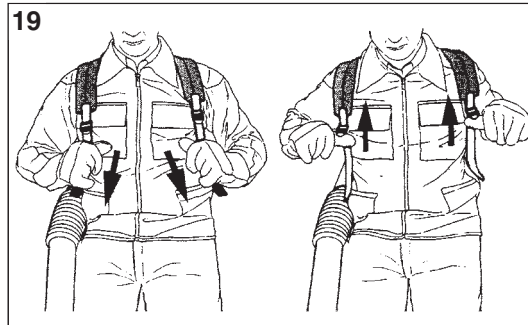

Русский

ПРАВИЛА ПОЛЬЗОВАНИЯ - ОСТАНОВКА ДВИГАТЕЛЯ

ПРАВИЛА ПОЛЬЗОВАНИЯ (см. рис. 18)

1. Регулируйте наплечные ремни так, чтобы легко носить машину (см. рис. 19).
2. Скорость воздушного потока на выходе из воздуходувки регулируется при помощи акселератора (B, рис. 20). Выбирайте скорость, наиболее подходящую для условий применения машины. Чтобы не держать акселератор нажатым на все время использования машины, можно регулировать двигатель на постоянное число оборотов при помощи ограничителя (C, рис. 20). Для этого имеет в виду, что максимальное число оборотов получается тогда, когда ограничитель (C) установлен в крайнем верхнем положении.

ОБЛАСТИ ПРИМЕНЕНИЯ МАШИНЫ

1. Удаление грязи или скошенной травы с аллеи, дорожек, парков, автостоянок, беседок, спортивных площадок и т.п.
2. Скопление скошенной травы, сена, листьев и т.п.
3. Быстрое высушивание мокрых наружных поверхностей, например мощеных проходов или площадок.
4. Удаление грязи с углов, вокруг соединений, между плитками пола и т.п.
5. Выдувание снега из аллеи, дорожек и т.п.

ВНИМАНИЕ - Контролируйте рабочую зону: никогда не направляйте воздушную струю в сторону людей или животных (см. рис. 21-22). Воздуходувка может разбрасывать мелкие предметы с большой скоростью.

ВНИМАНИЕ - Никогда не снимите решетку (D, рис. 25) при работающем двигателе. Крыльчатка (E) может причинить серьезные повреждения рукам.

ОБКАТКА ДВИГАТЕЛЯ

В течение первых 10 часов работы не долго используйте воздуходувку на высоком числе оборотов.

ОСТАНОВКА ДВИГАТЕЛЯ

Установите рычаг акселератора (B, рис. 20) и ограничитель (C) в положение холостого хода "min". Выключите двигатель, переводя заземляющий выключатель (A) в положение "STOP".

ВНИМАНИЕ - В случае перевозки воздуходувки автотранспортом, примите необходимые меры для предотвращения ее опрокидывания и повреждения, а также вытекания топливной смеси.

КАРБУРАТОР

Перед регулировкой минимального числа оборотов, почистите воздушный фильтр (F, рис. 23) и разогрейте двигатель. Регулировочный винт холостого хода (T, рис. 24) настроен так, чтобы скорость вращения двигателя была 2100 ± 100 об/мин.

Česky

POUŽITÍ - ZASTAVENÍ MOTORU

POUŽITÍ (obr. 18)

1. Seřídte řemen tak, aby se vám přístroj dobře nosil (obr. 19).
2. Rychlost vzduchového proudu se seřizuje pomocí páčky plynu (B, obr. 20). Zvolte rychlost, která se nejlépe hodí k provedení daného úkolu. Abyste nemuseli celou dobu používání přístroje držet prst na plyn, je možné pomocí aretace plynu naprogramovat režim stálých otáček chodu motoru (C obr. 20). Maximální režim nastavíte uvedením aretace (C) do úplně horní polohy.

POUŽITÍ PŘÍSTROJE

1. Odstraňování nečistot nebo posekané trávy z cest, cestiček, parků, parkovišť, venkovních besídek, sportovních ploch a pod.
2. Soustředění posekané trávy, slámy a listů apod. na jedno místo.
3. Rychlé usušení vlhkých venkovních ploch, např. vydlážděných cest nebo teras.
4. Odstraňování nečistot apod. z rohů, kolem spojů, mezi dlažbou a pod.
5. Odfukování sněhu z cest, cestiček apod.

UPOZORNĚNÍ! - Sledujte své pracovní okolí: Nikdy nesměřujte vyfukovaný vzduch na jiné osoby nebo na zvířata (obr. 21-22). Malé předměty by fukar mohl prudce odfouknout do výšky.

UPOZORNĚNÍ - Nikdy neodstraňujte mřížku (D, obr. 25), je-li motor v chodu. Ventilátor (E) by vás mohl vážně zranit na ruku.

ZÁBĚH MOTORU

Během prvních 10 pracovních hodin nenechte fukar běžet dlouho na vysoké otáčky.

VYPNUTÍ MOTORU

Páčku plynu (B, obr. 20) a aretaci (C) uveďte do minimální polohy. Vypněte motor uvedením vypínače (A) do polohy STOP.

UPOZORNĚNÍ - Při dopravě v autech: zajistěte přístroj proti převrnutí, poškození a vylití paliva.

KARBURÁTOR

Před seřízením na minimum vyčistěte vzduchový filtr (F, obr. 23) a zahřejte motor. Šroub pro nastavení minima T (obr. 24) je seřízen pro chod motoru na 2100 ± 100 otáček/minutu.

Polski

UŻYCIE - ZATRZYMANIE SILNIKA

UŻYCIE (Rys. 18)

1. Wyregulować pas nośny w taki sposób, aby urządzenie łatwo było nosić (Rys. 19).
2. Prędkość strumienia wydmuchiwanego powietrza można wyregulować przy pomocy gazu (B, Rys. 20). Wybrać najodpowiedniejszą prędkość dla danego zastosowania. Aby nie było konieczności trzymania zawsze palca na gazie podczas pracy z urządzeniem można zaprogramować stałą prędkość, z którą silnik będzie pracował, przy pomocy ogranicznika (C, Rys. 20). Maksymalne obroty otrzymuje się wtedy, gdy ogranicznik (C) jest ustawiony maksymalnie do góry.

ZASTOSOWANIE URZĄDZENIA

1. Usuwanie zanieczyszczeń lub ściętej trawy z uliczek, ścieżek, parków, parkingów, altanek, boisk sportowych, itp.
2. Zbieranie ściętej trawy, stomy, liści, itp. w kupkach.
3. Szybkie suszenie mokrych otwartych powierzchni, np. brukowane chodniki czy placyki.
4. Usuwanie zanieczyszczeń, np. z zakątków, rogów, spomiędzy płytek chodnikowych, itp.
5. Usuwanie śniegu z uliczek, ścieżek, itp. poprzez przedmuchiwanie.

UWAGA- Kontrolować obszar roboczy i okolice: **Nigdy nie kierować strumienia powietrza w stronę osób ani zwierząt (Rys. 21-22)**. Dmuchała może wprawić w ruch z dużą prędkością drobne przedmioty.

UWAGA- Nigdy nie zdejmować kratki (D, Rys. 25), gdy silnik pracuje. Wentylator (E) może poważnie zranić w ręce.

DOCIERANIE SILNIKA

Podczas pierwszych 10 godzin pracy, dmuchała nie powinna długo pracować na najwyższych obrotach.

ZATRZYMANIE SILNIKA

Ustawić dźwignię gazu (B, Rys. 20) oraz ogranicznik (C) na minimum. Wyłączyć silnik, ustawiając wyłącznik (A) w pozycji "STOP".

UWAGA- Podczas transportu pojazdem: Zabezpieczyć dmuchałą w taki sposób, aby nie przewróciła się i nie uszkodziła się, a także aby nie doszło do rozlania paliwa.

GAŹNIK

Przed wykonanie regulacji biegu jałowego, oczyścić filtr powietrza (F, Rys. 23) i rozgrzać silnik. ruba biegu jałowego T (Rys. 24) poddaje się regulacji, dzięki czemu można uzyskać obroty silnika 2100 ± 100 obr./min.

Magyar

HASZNÁLAT - MOTOR LEÁLLÍTÁSA

HASZNÁLAT (18. ábra)

1. Szabályozza a válszijat úgy, hogy a gép könnyen vihető legyen (19. ábra).
2. A fúvott levegő sebességének szabályozása a gáz segítségével történik (20. ábra, B). Az alkalmazásnak leginkább megfelelő sebességet válassza. Hogy ne legyen szükség arra, hogy a gép használatának teljes időtartama alatt a gázon kelljen tartani az ujját, a sebességátaró (20. ábra, C) segítségével programozni lehet az állandó fordulatszámot. A legnagyobb fordulatszámot akkor kapja, ha a sebességátarót (C) teljesen felfelé fordítja.

A GÉP ALKALMAZÁSI TERÜLETEI

1. Hulladék vagy levágott fű eltávolítása utakról, kerti utakról, parkokból, parkolókból, kerti házakból, sportlétesítményekről stb.
2. A levágott fű, széna, levelek stb. felhalmozása.
3. Szabad téri nedves felületek, pl. leburkolt átjárók, udvarok gyors felszárítása.
4. Piszok eltávolítása pl. sarkokból, csatlakozások körül, burkolólapok közül stb.
5. Hó eltakarítása fúvással utakról, kerti utakról stb.

FIGYELEM!- Ellenőrizze a környezetet: **ne fúvasson a géppel más személyek vagy állatok irányában (21-22. ábra)**. A fúvógép hatására apró tárgyak nagy sebességgel felrepülhetnek.

FIGYELEM!- Soha ne vegye le a rácsot (25. ábra, D) ha a motor működésben van. A lapátkerék (E) súlyos kézsérülést okozhat.

A MOTOR BEJÁRATÁSA

Az első 10 üzemmóra alatt ne használja a fúvógépet hosszú időn keresztül nagy fordulatszámon.

A MOTOR LEÁLLÍTÁSA

Állítsa a gázkart (20. ábra, B) és a sebességátarót (c) a minimumra. Kapcsolja ki a motort, és a földkapcsolót (A) állítsa STOP-ra.

FIGYELEM - Gépjárművön történő szállításkor: úgy helyezze el a berendezést, hogy ne tudjon felborulni, megsérülni és az üzemanyag ne folyhasson ki belőle.

KARBURÁTOR

A minimum beállítás előtt tisztítsa meg a légszűrőt (23. ábra, F), és melegítse be a motort. A minimum T csavar (24. ábra) úgy van beállítva, hogy a motor üzemi fordulatszáma 2100 ± 100 fordulat/perc legyen.

22

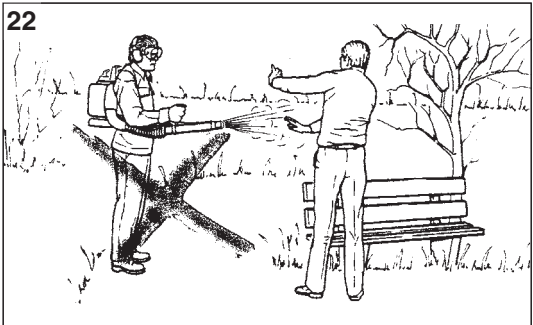

23



24

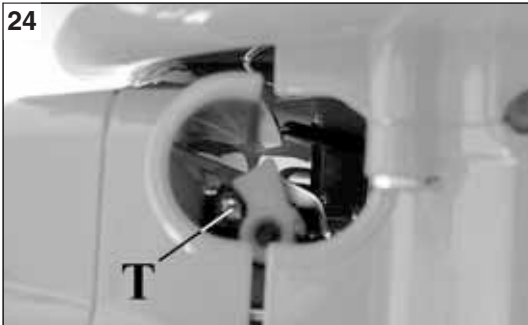

25

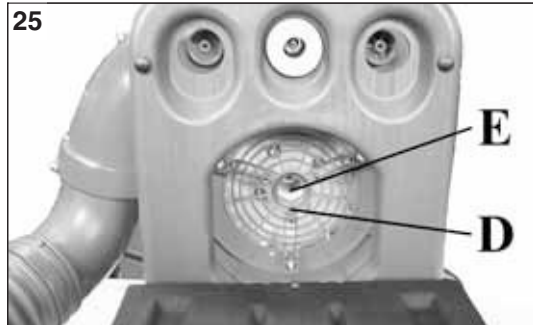

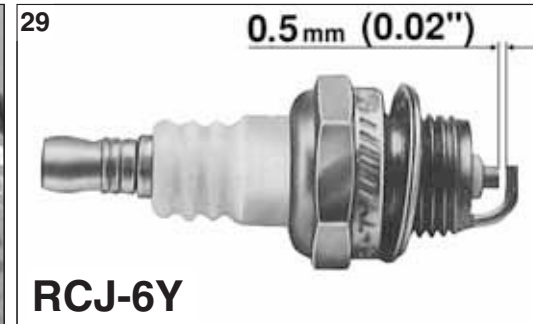
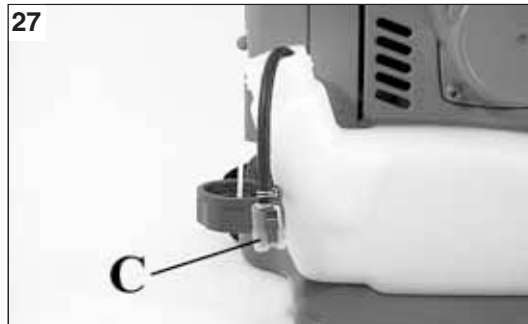

Русский

ТЕХОБСЛУЖИВАНИЕ

⚠ ВНИМАНИЕ! - Всегда носите защитные перчатки при проведении любой операции по техобслуживанию. Не проводите техобслуживание при горячем двигателе.

ВОЗДУШНЫЙ ФИЛЬТР - В случае значительного уменьшения мощности двигателя, снимите крышку (A, рис. 26) и проверяйте воздушный фильтр (B). Если он засорен или поврежден, замените его. Перед монтажом нового фильтра, удалите грязь с внутренней стороны крышки и с фильтродержателя.

ТОПЛИВНЫЙ ФИЛЬТР - Периодически проверяйте состояние топливного фильтра (C). Если фильтр окажется слишком грязным, замените его (см. рис. 27).

ДВИГАТЕЛЬ - Периодически очищайте ребра цилиндра кистью или струей сжатого воздуха (см. рис. 28). Отложение грязи на цилиндре может привести к серьезным повреждениям двигателя вследствие перегрева.

СВЕЧА ЗАЖИГАНИЯ - Рекомендуем периодически проводить чистку свечи и проверку искрового промежутка (см. рис. 29). Используйте свечу фирмы Champion типа RCJ-6Y или другой марки с таким же тепловым коэффициентом.

ПРЕДОХРАНИТЕЛЬНАЯ РЕШЕТКА - Периодически очищайте предохранительную решетку крыльчатки (см. рис. 30) от остатков и грязи.

ГЛУШИТЕЛЬ - Каждую неделю снимайте пламегасительную сетку глушителя и очищайте ее от нагара. Если сетка сломана, замените ее (см. рис. 31).

⚠ ВНИМАНИЕ! - Все работы по техобслуживанию, не описанные в этом руководстве, должны проводиться в уполномоченной мастерской. Для обеспечения правильной и длительной работы воздуходувки помните, что заменяемые части должны заменяться исключительно **ОРИГИНАЛЬНЫМИ ЗАПЧАСТЯМИ.**

Česky

ÚDRŽBA

⚠ UPOZORNĚNÍ! - Při údržbových pracích vždy používejte ochranné rukavice. Údržbu neprovádějte, je-li motor ještě teplý.

VZDUCHOVÝ FILTR - Dojde-li ke značnému snížení výkonu motoru, otevřete kryt (A, obr. 26) a zkontrolujte vzduchový filtr (B). Je-li filtr znečištěný nebo poškozený, vyměňte ho. Před namontováním nového filtru odstraňte nečistoty usazené na vnitřní straně krytu a kolem filtru.

FILTR KARBURÁTORU - Pravidelně kontrolujte stav filtru karburátoru (C). Je-li příliš znečištěný, vyměňte ho (obr. 27).

MOTOR - Pravidelně čistěte žebra válce štětcem nebo stlačeným vzduchem (obr. 28). Nahromaděním nečistot může dojít k přehřátí, které je pro chod motoru nebezpečné.

SVÍČKA - Doporučujeme pravidelně čistění svíčky a kontrolu vzdálenosti elektrod (obr. 29). Používejte svíčky Champion RCJ-6Y nebo jinou značku odpovídající tepelné hodnoty.

OCHRANNÁ MŘÍŽKA - Pravidelně čistěte ochrannou mřížku ventilátoru (obr. 30), případně usazeniny a nečistoty odstraňte.

TLUMIČ VÝFUKU - Jednou za týden vyjměte sítku zachycovače plamene v tlumiči a vyčistěte zbytky spalín. Jestliže tlumič praskne, vyměňte ho (obr. 31).

⚠ UPOZORNĚNÍ! - Všechny údržbové práce, které nejsou uvedené v této příručce, smí provádět pouze autorizovaná dílna. Chcete-li, aby Vám zahradní fukar pravidelně a dlouho sloužil, dbejte na to, abyste k případné výměně součástí používali výhradně **OŘIGINÁLNÍ NÁHRADNÍ DÍLY.**

Polski

KONSERWACJA

⚠ UWAGA - Podczas wykonywania czynności konserwacyjnych należy zawsze zakładać rękawice ochronne. Nie wykonywać czynności konserwacyjnych, kiedy silnik jest rozgrzany.

FILTR POWIETRZA - W razie znaczącego zmniejszenia mocy silnika, otwórzyc pokrywę (A, Rys. 26) i sprawdzić filtr powietrza (B). W razie zanieczyszczenia lub uszkodzenia, wymienić. Przed zamontowaniem nowego filtra, wyeliminować większe zanieczyszczenia od wewnętrznej strony pokrywy oraz z miejsc wokół filtra.

FILTR PALIWA - Sprawdzac okresowo stan filtra paliwa (C). W przypadku nadmiaru brudu, wymienić na nowy (Rys. 27).

SILNIK - Czyścić okresowo łopatki cylindra przy pomocy pędzelka lub sprężonego powietrza (Rys. 28). Nagromadzenie brudu na cylindrze może prowadzić do przegrzania się szkodliwego dla pracy silnika.

ŚWIECA - Zaleca się okresowo czyścić świecę i kontrolować odległość elektrod (Rys. 29). Stosować świece Champion RCJ-6Y lub zamiennik innej marki.

KRATKA ZABEZPIECZAJĄCA - Okresowo czyścić kratkę zabezpieczającą wentylatora (Rys. 30) z ewentualnych zanieczyszczeń.

TLUMIK - Co tydzień wyjmować siatkę tłumika płomieni i czyścić z osadów węglowych. W razie uszkodzenia wymienić na nową (Rys. 31).

⚠ UWAGA! - Wszystkie czynności konserwacyjne, które nie są opisane w niniejszych instrukcjach, powinny być wykonywane przez autoryzowany serwis. Aby zagwarantować stałe i prawidłowe działanie dmuchawy, należy pamiętać, aby przy ewentualnej wymianie części żądać stosowania wyłącznie **OŘIGINALNYCH CZĘCI ZAMIENNYCH.**

0.5 mm (0.02")

RCJ-6Y

Magyar

KARBANTARTÁS

⚠ FIGYELEM! - A karbantartási műveletek végzése közben mindig viseljen védőkesztyűt. Meleg motornál ne végezzen karbantartást.

LÉGSZŰRŐ - Ha a motor teljesítménye jelentős mértékben csökken, nyissa ki a fedelet (26. ábra, A) és ellenőrizze a légszűrőt (B). Ha eltömődött, vagy sérült, cserélje ki. Mielőtt az új szűrőt felszerelné, távolítsa el a durva piszkot a fedél belső oldaláról és a szűrőt körülvevő területről.

ÜZEMANYAG SZŰRŐ - Rendszeresen ellenőrizze az üzemanyagszűrő (C) állapotát. Túlzott szennyeződés esetén cserélje ki (27. ábra).

MOTOR - Időszakosan tisztítsa meg a henger bordáit ecsettel vagy sűrített levegővel (28. ábra) A hengeren felgyülemelő szennyeződés a motor működését károsan befolyásoló túlhevüléshez vezethet.

GYERTYA - Javasoljuk, hogy a gyertyát időszakonként tisztítsa meg, és ellenőrizze az elektródák távolságát (29. ábra). Champion RCJ-6Y vagy más márkájú, azonos hőfokú gyertyát használjon.

VÉDŐRÁCS - Időszakosan tisztítsa meg a lapátkerék védőrácsát (30. ábra) az esetleges törmelékektől és piszoktól.

KIPUFOGÓCSŐ - Hetenként távolítsa el a kipufogócső lángelosztó hálóját és tisztítsa meg a ráégett égésterméktől. Ha eltörik, cserélje le (31. ábra).

⚠ FIGYELEM! - Valamennyi, a jelen kézikönyvben fel nem tüntetett karbantartási műveletet meghatalmazott műhelynek kell végeznie. A fúvógép állandó és szabályos működésének biztosítása érdekében ne felejtse el, hogy a cserére szoruló alkatrészeket kizárólag **EREDETI ALKATRÉSZEKKEL** szabad lecserélni.

30



31

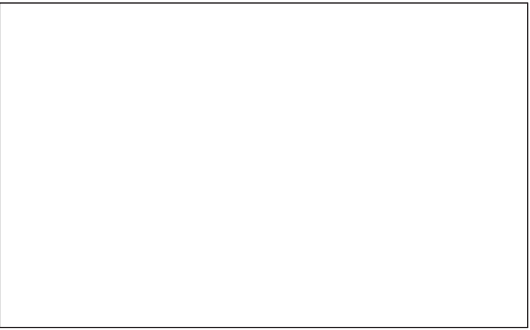
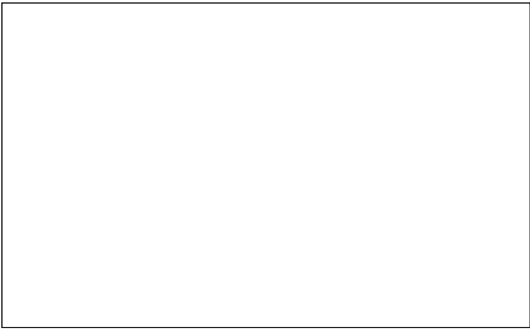

--	--	--	--

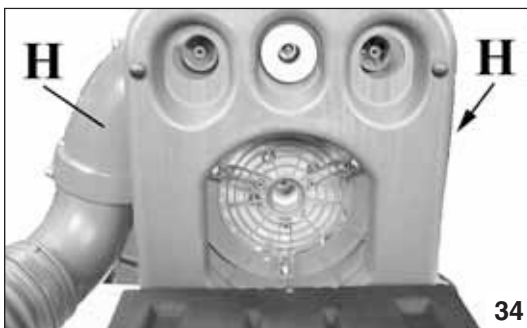

Русский	Česky	Polski	Magyar
ХРАНЕНИЕ	SKLADOVÁNÍ	PRZECHOWYWANIE	ÚJBÓLI MŰKÖDÉSBE ÁLLÍTÁS
<p>Если намереваетесь оставить машину в простое на продолжительный срок, то выполните следующие операции:</p> <ul style="list-style-type: none"> - Снимите нагнетательную трубу и сопло. - Опорожните и почистите топливный бак в хорошо проветриваемом месте. - Опорожните карбюратор следующим образом: запустите двигатель и оставьте его в действии до самостоятельной остановки (необходимо выпустить имеющуюся в карбюраторе топливную смесь с тем, чтобы предотвратить повреждение мембран). - Тщательно удалите остатки и грязь с внутренней поверхности улитки (H, рис. 34), а также с лопаток крыльчатки (F, рис. 35), отверстий предохранительной решетки (рис. 36), воздушного фильтра (B, рис. 37), ребер цилиндра (рис. 38) и труб. Эта операция особо важна в том случае, если машина используется в виде аспиратора. - Снимите свечу зажигания и влейте немного масла в цилиндр (см. рис. 39). - Потягивая трос привода стартера несколько раз (см. рис. 40), покрутите вал двигателя с тем, чтобы распределить масло внутри цилиндра, а затем повторно установите свечу зажигания на место. - Храните машину в сухом месте, вдали от источников тепла и, по возможности, не в прямом контакте с грунтом. 	<p>Jestliže nebudete přístroj po dlouhou používat:</p> <ul style="list-style-type: none"> - Odmontujte foukací trubku a trysku. - Palivovou nádržku vyprázdněte a vyčistěte na dobře větraném místě. - Karburátor vyprázdníte tak, že spustíte motor, a počkáte, až se zastaví (zbylá směs v karburátoru by mohla poškodit membrány). - Vyčistěte důkladně vnitřek šneku (H, obr. 34) od usazenin a nečistot, lopatky rotoru (F, obr. 35), štěrbin ochranné mřížky (obr. 36), vzduchový filtr (B, obr. 37), žebra válce (obr. 38) a trubky, zejména používejte-li přístroj jako vysavač. - Vyjměte svíčku a nalijte trochu oleje do válce (obr. 39). - Pomocí spouštěcího lanka několikrát otočte hřídel motoru (obr. 40), aby se olej dostal na všechny plochy válce. Namontujte svíčku. - Přístroj skladujte na suchém místě, pokud možno ne přímo na zemi, a v dostatečné vzdálenosti od tepelných zdrojů. 	<p>Gdy urządzenie nie będzie używane przez dłuższy czas:</p> <ul style="list-style-type: none"> - Zdemontować rurę dmuchawy oraz dyszę. - Opróżnić i oczyścić zbiornik paliwa w miejscu z dobrą wentylacją. - Aby opróżnić gaźnik, uruchomić silnik i odczekać dopóki się nie zatrzyma (pozostawianie mieszanki w gaźniku może spowodować uszkodzenie się membran). - Dokładnie oczyścić obsadę wirnika (H, Rys. 34) z zanieczyszczeń, łopatkę wirnika (F, Rys. 35), otwory w kratce zabezpieczającej (Rys. 36), filtr powietrza (B, Fig. 37), żeberka cylindra (Rys. 38) oraz rury, a w szczególności wtedy, gdy stosuje się dmuchawę w wersji zbieracza. - Zdemontować świecę i wlać nieco oleju do cylindra (Rys. 39). - Przekręcić kilka razy wał silnika za pomocą linki rozrusznika (Rys. 40), aby rozprowadzić olej. Zamontować świecę. - Przechowywać urządzenie w suchym pomieszczeniu, jeśli to możliwe powyżej poziomu podłoża i z dala od źródeł ciepła. 	<p>Amikor a gép hosszú ideig működésen kívül van:</p> <ul style="list-style-type: none"> - Szerelje le a fúvócsövet és a fúvókát. - Egy jól szellőzött helyiségben ürítse ki és tisztítsa meg az üzemanyagtartályt. - A karburátor kiürítéséhez indítsa be a motort, és várja meg, hogy leálljon (ha a keverék a karburátorban marad a membránok sérülhetnek). - Gondosan tisztogassa meg a berendezést: a csiga belsejét (34. ábra, H), a forgórész lapátjait (35. ábra, F), a védőrács réseit (36. ábra), a légszűrőt (37. ábra, B), a henger bordáit (38. ábra) és a csöveket a törmelékektől és a pizsoktól, különösen, amikor szívó üzemmódban működteti. - Vegye le a gyertyát, öntsön egy kis olajat a hengerbe (39. ábra). - Az indító szíj meghúzásával forgassa meg néhányszor a motor tengelyét (40. ábra), hogy az olaj szétoszoljon a hengerben. Szerelje vissza a gyertyát. - Száraz helyen, lehetőleg a talajjal nem közvetlen kapcsolatban és hőforrásoktól távol tárolja a gépet.



PROSINT



ADDITIX 2000



p.n. 001000972



p.n. 001000939A



Size M p.n. 001000857
Size L p.n. 001000858
Size XL p.n. 001000859
Size XXL p.n. 001000860



Size S/M p.n. 001000884
Size L/XL p.n. 001000885



p.n. 001000835



p.n. 001000940A



p.n. 001000941



Size M p.n. 001000927
Size L p.n. 001000928
Size XL p.n. 001000929
Size XXL p.n. 001000935



p.n. 001000971



p.n. 001000942



p.n. 001000848

RUS ТЕХНИЧЕСКИЕ ДАННЫЕ**CZ** TECHNICKÉ ÚDA**PL** DANE TECHNICZNE**H** MŰSZAKI ADATOK

Объем цилиндра - Zdvihový objem válců - Pojemnosť silnika - Hengerűrtartalom	cm ³	61.3
Двигатель - Motor - Silnik - Motor		Двухтактный - dvoutakt - dwusuwowy - 2 ütemű EМАК
Мощность - Výkon - Moc - Teljesítmény	kW	3.3
Макс. число оборотов двигателя - Max. počet otáček motoru - Maks. obroty silnika - Motor max. fordulatszám	min ⁻¹	7400±200
Мин. число оборотов двигателя - Min. počet otáček motoru - Obroty minimalne silnika - Min. fordulatszám	min ⁻¹	2100±100
Емкость топливного бака - Objem palivové nádržky - Pojemnosť zbiornika - Üzemanyagtartály űrtartalom	cm ³	2300
Электронное зажигание - Elektronické zapalování - Zapłon elektroniczny - Elektronikus gyújtás		Да - Ano - tak - Sě
Автоматический стартер - Automatický startér (lift-starter) - Automatyczne ssanie - Automatikus indító (lift-starter)		Да - Ano - tak - Sě
Мембранный карбюратор - Karburátor s membránami - Gažnik membranowy - Membrános karburátor		Да - Ano - tak - Sě
Заливочное устройство карбюратора - Nastřikovač paliva karburátoru - Pompka rozruchowa gažnika - Primer karburátor		Да - Ano - tak - Sě

RUS ХАРАКТЕРИСТИКИ

CZ VLASTNOSTI

PL DANE TECHNICZNE

H JELLEMZŐK

УРОВЕНЬ ЗВУКОВОГО ДАВЛЕНИЯ - AKUSTICKÝ TLAK - CINIENIE AKUSTYCZNE - AKUSZTIKUS NYOMÁS ANSI - B175.2/1990	dB (A)	75
УРОВЕНЬ ЗВУКОВОГО ДАВЛЕНИЯ - AKUSTICKÝ TLAK - CINIENIE AKUSTYCZNE - AKUSZTIKUS NYOMÁS LpA ISO 6081	dB (A)	98
ГАРАНТИРОВАННЫЙ УРОВЕНЬ ЗВУКОВОЙ МОЩНОСТИ - ZARUČENÁ HLADINA AKUSTICKÉHO VÝKONU - MOC AKUSTYCZNA GWARANTOWANA - GARANTÁLT ZAJSZINT 2000/14/EC - LwA ISO 3744 - ISO 11094	dB (A)	111
УРОВЕНЬ ВИБРАЦИИ - ÚROVEŇ VIBRACÍ - POZIOM WIBRACJI - REZGÉSSZINT ISO 5349	m/s ²	< 2.5
ОБЪЕМНАЯ ПРОИЗВОДИТЕЛЬНОСТЬ ВОЗДУХОДУВКИ - OBJEMOVÝ VÝKON ZAHRADNÍHO FUKARU - MOC OBJĘTOCIOWA DMUCHAWY - A FÚVÓGÉP TÉRFOGATHOZAMA	m ³ /h	1200
ВЕС - VÁNA - CIĘŻAR - TÖMEG	kg	9.4
ГАБАРИТНЫЕ РАЗМЕРЫ - ROZMĚRY - WYMIARY - MÉRETEK	mm	320 x 430 x 450
МАКС. СКОРОСТЬ ВОЗДУШНОГО ПОТОКА - MAKSIMALNA PRĘDKOŚ POWIETRZA LEVEGŐ MAXIMÁLIS SEBESSÉGE	m/s	90

Русский	Česky	Polski	Magyar
<p align="center">ГАРАНТИЯ</p>	<p align="center">ZÁRUČNÍ LIST</p>	<p align="center">KARTA GWARANCYJNA</p>	<p align="center">GARANCIALEVÉL</p>
<p>Эта машина была разработана и изготовлена по самой современной технологии. Фирма-изготовитель гарантирует свои изделия в течение двадцати четырех (24) месяцев со дня покупки при условии, что они применяются для личного пользования/хобби. Для изделий профессионального применения гарантийный срок составляет шесть (6) месяцев, а если изделия сдаются напрокат, гарантийный срок составляет три (3) месяца.</p> <p>Общие гарантийные условия</p> <ol style="list-style-type: none"> 1) Гарантийный срок отсчитывается от даты покупки. Фирма-изготовитель через свою сеть сбыта и техобслуживания бесплатно заменит детали, имеющие дефекты из-за материала, обработки, изготовления. Настоящая гарантия не ущемляет законных прав покупателя по гражданскому кодексу относительно последящих дефектов или пороков проданного изделия. 2) Обслуживающий персонал будет оказывать содействие как можно скорее с учетом графика организации. 3) Гарантийные услуги предоставляются только по предъявлении уполномоченному персоналу нижеприведенного гарантийного талона, полностью заполненного и с печатью продавца, вместе со счетом или чеком или другим документом с налоговой силой, удостоверяющим дату покупки. 4) Изделие снимается с гарантии в следующих случаях: <ul style="list-style-type: none"> - очевидное отсутствие должного ухода; - неправильное использование изделия или изменение его конструкции; - использование несоответствующих смазок или топлив; - использование неоригинальных запчастей или принадлежностей; - выполнение ремонта неуполномоченным персоналом. 5) Из гарантии исключены расходные материалы и те части, которые подвергаются нормальному износу при эксплуатации. 6) Из гарантийных услуг исключены работы по обновлению и улучшению изделия. 7) Гарантия не покрывает наладочные работы и операции по техобслуживанию, требующиеся в течение гарантийного срока. 8) Любые повреждения, причиненные во время перевозки, должны быть немедленно сообщены транспортному предприятию, в противном случае гарантия утратит силу. 9) На двигатели не нашего производства (Briggs & Stratton, Tecumseh, Kawasaki, Honda и т.п.), установленные на наших изделиях, действует гарантия соответствующих изготовителей. 10) Гарантия не покрывает никакие прямые или косвенные убытки, причиненные людям или имуществам вследствие повреждений или длительного принудительного простоя машины. 	<p>Tento přístroj byl navržen a vyroben pomocí nejmodernějších výrobních technik. Výrobní podnik poskytuje na vlastní výrobky záruku dvacet čtyři (24) měsíce od data zakoupení k soukromému používání. Záruka je omezena na šest (6) měsíců v případě profesionálního využití a na tři (3) měsíce v případě pronajímání.</p> <p>Všeobecné záruční podmínky</p> <ol style="list-style-type: none"> 1) Záruka platí ode dne zakoupení výrobku. Výrobní podnik zdarma vyměňuje prostřednictvím obchodní a servisní sítě vadné díly, jejichž vada byla způsobena materiálem, zpracováním nebo výrobou. Záruka nezabývá kupujícího zákonných práv, které mu náležejí podle občanského zákoníku, a které se vztahují na důsledky defektů nebo vad způsobených prodaným výrobkem. 2) Techničtí pracovníci provedou požadovaný zákrok co nejdříve v rámci daných časových možností. 3) Při žádosti o opravu v záruce je nutné předložit oprávněnému pracovníkovi níže uvedené záruční list orazifikovaný prodejcem a úplně vyplněný, spolu s nákupní fakturou nebo platným dokladem o zakoupení s datem nákupu. 4) Záruka propadá v případě: <ul style="list-style-type: none"> - zjevného zanedbání údržby, - nevhodného používání výrobku nebo jeho poškození, - použití nevhodných mazadel nebo paliv, - použití jiných než originálních náhradních dílů, - zásahů prováděných neoprávněnými pracovníky. 5) Záruka se podle výrobce nevztahuje na materiály, které se opotřebovávají, a na části vystavené běžnému opotřebování. 6) Záruka se nevztahuje na zásahy týkající se modernizace a vylepšování výrobku. 7) Záruka se nevztahuje na seřizování a údržbové práce, i když jsou prováděné v době záruky. 8) Případné škody způsobené při dopravě musí být ihned oznámeny dopravci, jinak záruka propadá. 9) Pro motory jiných značek (Briggs & Stratton, Tecumseh, Kawasaki, Honda, apod.) použité v našich přístrojích, platí záruka poskytnutá příslušnými výrobci motoru. 10) Záruka se netýká případných škod, přímých či nepřímých, způsobených osobám nebo na věcech poruchou přístroje, nebo vyplývajících z dlouhodobého nuceného odstavení přístroje. 	<p>Niniejsze urządzenie zostało zaprojektowane i wykonane przy wykorzystaniu najnowocześniejszych technik produkcyjnych. Producent udziela gwarancji na swoje wyroby na okres dwudziestu czterech (24) miesięcy od daty zakupu do celów prywatnych/hobbystycznych. Gwarancja zostaje ograniczona do sześciu (6) miesięcy w przypadku użycia do pracy zawodowej oraz (3) miesięcy w przypadku wypożyczenia</p> <p>Ogólne warunki gwarancji</p> <ol style="list-style-type: none"> 1) Gwarancja obowiązuje począwszy od dnia zakupu. Producent, poprzez sieć sprzedawcy i obsługi technicznej, wymienia bezpłatnie części z wadami materiałowymi, wadami powstającymi w toku obróbki oraz wadami produkcyjnymi. Gwarancja nie znosi prawa nabywcy przewidzianego w kodeksie cywilnym i dotyczącego roszczeń w wyniku wad i uszkodzeń spowodowanych przez sprzedany przedmiot. 2) Personal techniczny przystąpi do naprawy w czasie, na który pozwolą wymagania organizacyjne, zawsze najszybciej jak to możliwe. 3) Aby skorzystać z naprawy gwarancyjnej, konieczne jest przedstawienie autoryzowanemu pracownikom obsługi poniższej karty gwarancyjnej, ostemplowanej przez sprzedawcę, wypełnionej we wszystkich swoich częściach oraz faktury zakupu lub paragonu lub też innego wymaganego prawnie dokumentu sprzedaży z odnotowaną datą zakupu. 4) Utrata gwarancji następuje w przypadku: <ul style="list-style-type: none"> - Widocznego braku konserwacji, - Nieprawidłowego użytkowania wyrobu lub jego przeróbek, - Stosowania niewłaściwych smarów lub paliwa, - Stosowania nieoryginalnych części zamiennych lub akcesoriów, - Wykonywania napraw przez osoby nieupoważnione. 5) Producent nie obejmuje gwarancji części podlegających normalnemu zużyciu podczas pracy urządzenia. 6) Gwarancja nie obejmuje prac mających na celu unowocześnienie i ulepszenie produktu. 7) Gwarancja nie obejmuje ustawienia ani czynności konserwacyjnych które będą konieczne w okresie gwarancji. 8) Ewentualne uszkodzenia powstałe podczas transportu powinny zostać natychmiastowo zgłoszone przewoźnikowi pod groźbą utraty gwarancji. 9) Dla silników innych marek (Briggs & Stratton, Tecumseh, Kawasaki, Honda, itp.) montowanych w naszych urządzeniach obowiązuje gwarancja udzielona przez producenta silnika. 10) Gwarancja nie obejmuje ewentualnych szkód, bezpośrednio lub pośrednio wyrządzonych osobom lub rzeczą z powodu usterek w urządzeniu lub wynikłych z wymuszonego przedłużonego przestoju w pracy urządzenia. 	<p>A gépet a legmodernebb gyártási technológia szerint tervezték és állították össze. A Gyártó termékeire magán/hobby használat esetén a vásárlástól számított huszonegy (24) hónapos garanciát vállal. A garancia professzionális használat esetén hat (6) hónapra, bérbeadásnál három (3) hónapra érvényes.</p> <p>Általános garancia-feltételek</p> <ol style="list-style-type: none"> 1) A garancia a vásárlás időpontjától érvényes. A gyártó cég értékesítési és szervizhálózatán keresztül ingyenesen kicseréli, az anyag-, megmunkálási vagy gyártási hibás alkatrészeket. A garancia nem vonja meg a vevő polgári törvénykönyvben előírt, az értékesített dolog hibájának vagy hiányosságának következményeivel kapcsolatos jogait. 2) A szakemberek a munka megszervezéséhez szükséges időt figyelembe véve a lehető leghamarabb elvégzik a szükséges beavatkozászt. 3) A garanciális javítás igényléséhez az erre felhatalmazott személyhez el kell juttatni az alábbi garanciajegyet, minden adatot kitéltve, a viszonteladó által lepecsételve, valamint mellékelni kell a vásárlást igazoló számlát, elismervényt vagy más adóhatóság által előírt dokumentumot, amely a vásárlás időpontját igazolja. 4) A garancia érvényét veszti az alábbi esetekben: <ul style="list-style-type: none"> - a karbantartás nyilvánvaló hiánya, - a termék nem megfelelő és helytelen használat, a nem megfelelő kenőanyag vagy üzemanyag használata, - nem eredeti alkatrész vagy tartozék használata, - arra fel nem hatalmazott személy valamilyen beavatkozászt végzett a gépen. 5) A Gyártó cég kizárja a garanciából a fogyóanyagokat és a normál működési kopásnak kitétt alkatrészeket. 6) A garancia kizárja a termék frissítését és feljavítását. 7) A garanciális idő alatt szükséges beállítás és karbantartás nem tartozik a garancia körébe. 8) A szállítás közben esetlegesen bekövetkező kárt haladéktalanul jelezni kell a fuvarozónak garanciális jogvesztés terhe mellett. 9) A gépeinkre szerelt más márkájú motorokra (Briggs & Stratton, Tecumseh, Kawasaki, Honda stb.) a motor gyártójának garanciája érvényes. 10) A garancia nem fedezi az esetleges közvetlen vagy közvetett személyi vagy anyagi károkat, melyek oka a gép meghibásodása vagy a gép hosszú ideig tartó használaton kívül helyezése.
<p>МОДЕЛЬ - MODEL</p> <hr/> <p>СЕРИЙНЫЙ НОМЕР SERIOVÉ Č.</p> <hr/> <p>ПОКУПАТЕЛЬ - ZAKOUPIL</p> <hr/> <hr/> <hr/>	<p>DATA ПРОДАВЕЦ - DATUM</p> <hr/> <hr/> <p>ПРОДАВЕЦ - MAJITEL OPRAVNĚNÍ</p> <hr/> <hr/> <hr/>	<p>MODEL - MODELL</p> <hr/> <p>Nr SERYJNY SOROZATSZÁM</p> <hr/> <p>NABYWCA PAN/I. - VÁSÁRLÓ</p> <hr/> <hr/> <hr/>	<p>DATA - DÁTUM</p> <hr/> <hr/> <p>SPRZEDAWCA - VISZONTELADÓ</p> <hr/> <hr/> <hr/>
<p>Не отправьте! Данный гарантийный талон должен быть приложен только к заявке на гарантийные услуги. Nezasílati! Priložte pouze při případném vyzvání záruční služby.</p>		<p>Nie wysyłać! Załączycy jedynie w przypadku żądania naprawy gwarancyjnej. Ne küldje el! Csak az esetleges műszaki garancia igénye esetén kell mellékelni.</p>	

|--|--|--|--|

--	--	--	--



 <p>ОСТОРОЖНО!!! </p> <p>РИСК ПОВРЕЖДЕНИЯ СЛУХА</p> <p><small>ПРИ НОРМАЛЬНЫХ РАБОЧИХ УСЛОВИЯХ ПОЛЬЗОВАТЕЛЬ ЭТОЙ МАШИНЫ ПОДВЕРГАЕТСЯ ЕЖЕДНЕВНОМУ УРОВНЮ ШУМА, РАВНОМУ ИЛИ ПРЕВЫШАЮЩЕМУ</small></p> <p>85 дБ (A)</p>	 <p>OSTRZEŻENIE!!! </p> <p>ZAGROŻENIE USZKODZENIA SŁUCHU</p> <p><small>W ZWYKŁYCH WARUNKACH UŻYTKOWANIA URZĄDZENIE TO POWODUJE NARAŻENIE OPERATORA NA DZIENNY POZIOM HŁASU RÓWNY LUB WYŻSZY NIŻ</small></p> <p>85 dB (A)</p>
 <p>POZOR!!! </p> <p>NEBEZPEČÍ POŠKOZENÍ SLUCHU</p> <p><small>PŘI NORMÁLNÍM POUŽÍVÁNÍ SE OBSLUHA TĚHOTO PŘÍSTROJE VYSTAVUJE DENNÍ HLADINĚ HLUKU ROVNÁJÍCÍ SE NEBO VĚTŠÍ NEŽ</small></p> <p>85 dB (A)</p>	 <p>FIGYELEM!!! </p> <p>HALLÁSKÁROSODÁSI KOCKÁZAT</p> <p><small>NORMÁL HASZNÁLAT ESETÉN A GÉPKEZELŐ SZÁMÁRA A NAPI ÉS EGY FŐRE SZÁMITOTT HANGERŐ ELÉRHETI ÉS MEGHALADHATJA AZ ALÁBBI ÉRTEKET</small></p> <p>85 DB (A)</p>

RUS **ВНИМАНИЕ!** - Это руководство следует хранить на весь срок службы машины.

CZ **UPOZORNĚNÍ!** - Tento návod byste měli používat po celou dobu životnosti přístroje.

PL **UWAGA!** - Niniejsza instrukcja powinna towarzyszyć urządzeniu przez cały okres jego eksploatacji.

H **FIGYELEM!** - A kézikönyvet a gép teljes élettartama alatt a géppel egy helyen kell tárolni.



EMAK s.p.a. - Member of the YAMA group
 42011 BAGNOLO IN PIANO (REGGIO EMILIA) ITALY
 TEL. 0522 956611 - TELEFAX 0522 951555
 EMAIL service@emak.it INTERNET <http://www.efco.it>

