

Geberit Home App

用 App 操作冲洗式坐便器

可通过 Geberit Home App 执行下列功能和设置：

- 使用遥控功能
- 调整和保存设备设置
- 与 Geberit 售后服务联系
- 注册设备和延长保修
- 更新固件

可通过 Geberit Home App 调用下列信息：

- 维护、除垢和清洁的步骤说明
- 维护、除垢和清洁的解说短片
- 故障信息
- 操作说明书

对于 Android 和 iOS 智能手机，在各自 App Store 中可免费获得 Geberit Home App。

iOS:



Android:



GEBERIT AQUACLEAN TUMA COMFORT 简要说明



■ GEBERIT

用于清洁

选择适用的清洁剂和清洁用具

Geberit AquaClean 清洁套件（商品号 242.547.00.1）中包含可直接使用的清洁剂，完美适用于所有 Geberit AquaClean 表面。



小心

使用腐蚀性除垢剂和清洁剂清洁

腐蚀性除垢剂和清洁剂会造成表面损坏。

- 仅可将 Geberit AquaClean 除垢剂注入设备中。
- 只能使用经 Geberit 许可的清洁剂。

Geberit AquaClean 耗材



Geberit AquaClean 清洁套件（商品号 242.547.00.1）



Geberit AquaClean 除垢剂（商品号 147.040.00.1）

允许使用的清洁剂



仅限不伤皮肤的清洁剂



仅限液体清洁剂



优先用水稀释的清洁剂



弱酸性清洁剂（例如稀释的柠檬酸）



低泡沫清洁剂

允许使用的清洁用具



柔软的细孔海绵



无尘无绒、不掉毛的软布



马桶刷

了解您的设备

设备概览

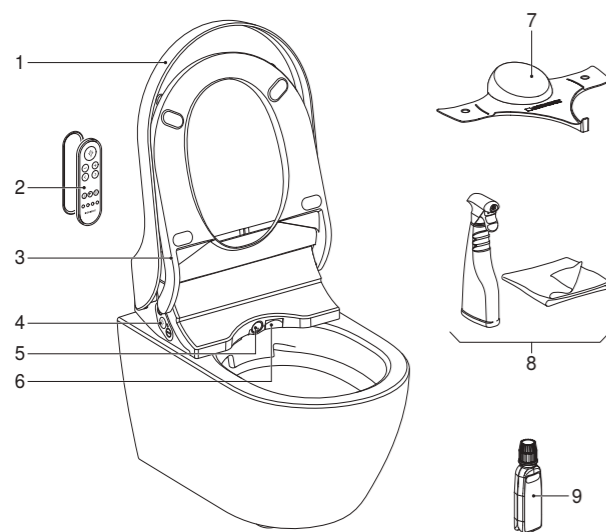

- 1 坐便盖
- 2 遥控器，带有磁性壁架
- 3 带人体感应器和便器座圈加热器的便器座圈
- 4 带有状态 LED 指示灯的侧面控制面板
- 5 冲洗臂，带有冲洗喷嘴和女士喷嘴
- 6 暖风机盖
- 7 喷水保护罩
- 8 Geberit AquaClean 清洁套件（商品号 242.547.00.1）
- 9 Geberit AquaClean 除垢剂（商品号 147.040.00.1）

侧面控制面板

通过侧面控制面板可以操控设备的冲洗式坐便器功能。

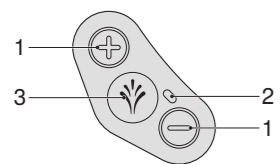

- 1 <+>/<-> 按键：增加或减小洗净水柱强度
- 2 状态 LED 指示灯
- 3 <洗净> 按键：启动及停止臀部洗净或女士洗净

遥控器正面

通过遥控器可操作冲洗式坐便器的功能。

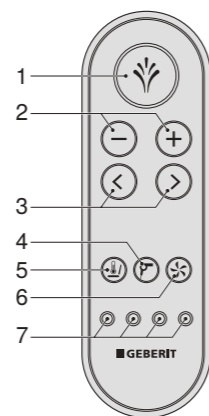

- 1 <洗净> 按键：启动和停止冲洗功能 / 停止烘干功能
- 2 <->/<+> 按键：减小或提高洗净水柱强度
- 3 <左>/<右> 方向键：调节冲洗臂位置
- 4 <烘干> 按键：启动和停止烘干
- 5 <便器座圈加热器> 按键：接通和关闭便器座圈加热器
- 6 <净化空气> 按键：启动和停止空气净化装置
- 7 <用户程序> 按键：调用用户程序 1-4。



通过用户程序可直接访问您的个人设置。您可保存 4 个用户程序。

重新匹配遥控器



仅可通过唯一经匹配的遥控器操控设备。

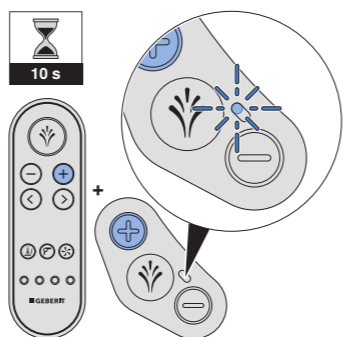

同时按下遥控器上的 <+> 按键和侧面控制面板上的 <+> 按键大约 10 秒钟。

结果

- ✓ 设备发出哔哔声 (1x)，且侧面控制面板上的蓝色状态 LED 指示灯亮起 4 秒钟。
- ✓ 这时便可以用遥控器操控冲洗式坐便器了。

操作设备

使用臀部洗净功能

短暂按一下侧面控制面板或遥控器上的 <洗净> 按键。

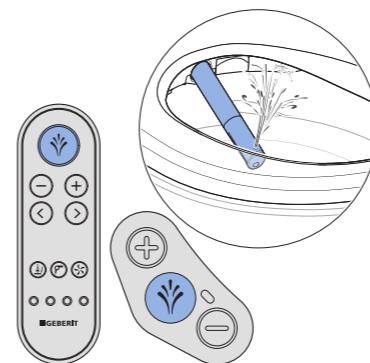

通过再次按下 <洗净> 按键可以提前结束洗净过程。

使用女士洗净功能

按下侧面控制面板或遥控器上的 <洗净> 按键 2 秒钟。

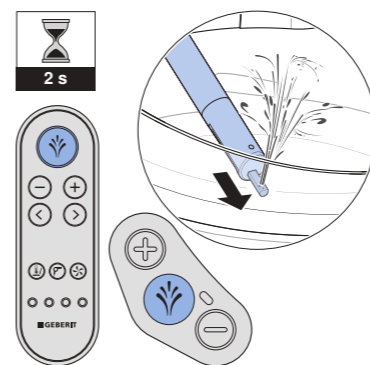

通过再次按下 <洗净> 按键可以提前结束洗净过程。

调节洗净水柱强度

按下 <+> 按键，可增加洗净水柱强度。
按下 <-> 按键，可降低洗净水柱强度。

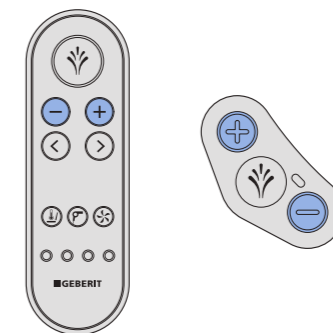

您可以对洗净水柱强度以 5 个等级进行设置。

调节冲洗臂位置

按下遥控器上的方向键可调节冲洗臂的位置。

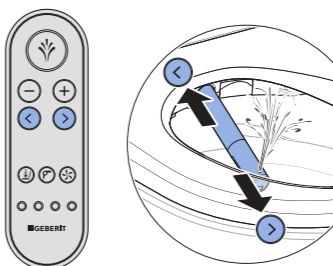

禁用臀部洗净的摆动功能

同时短暂按下遥控器上的 <向左> 和 <向右> 箭头键。

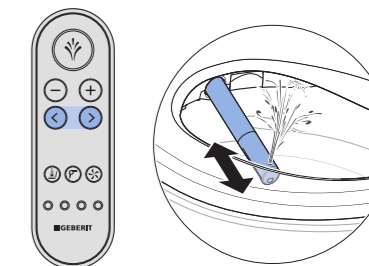

重新按下按键 2 秒钟可以再次激活该功能。

使用烘干功能

结束烘干过程。

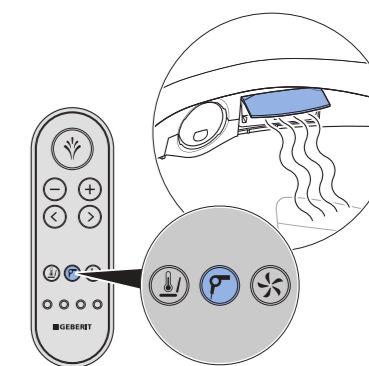

在洗净过程中，烘干功能可通过烘干按键启动。烘干过程将中断喷淋功能。