

ARTICOLO / Item
Artículo / Article

02530/1

Rubinetto elettronico da incasso per lavabo serie STYLE con bocca di erogazione, alimentazione a batteria

STYLE series concealed wall mounted basin tap operated by infrared sensor with spout, powered by batteries

VARIANTI / Other versions
Otras opciones / Autres options

02530/1R

Grifo mural con sensor infrarrojos para lavabo colección STYLE empotrado mural con caño, alimentación con batería

Robinet mural encastré à détection infrarouge pour lavabo série STYLE avec bec fixe, alimentation à piles

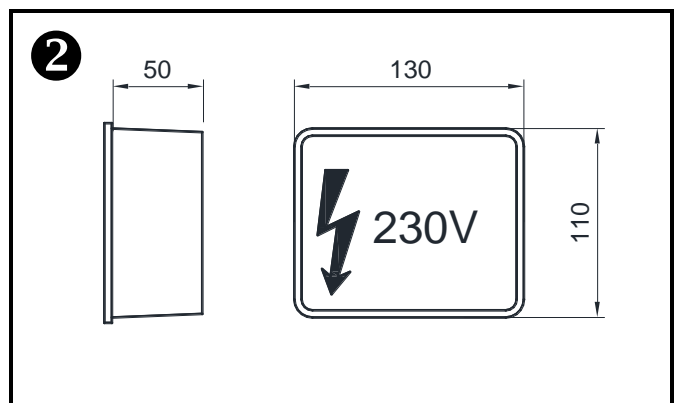
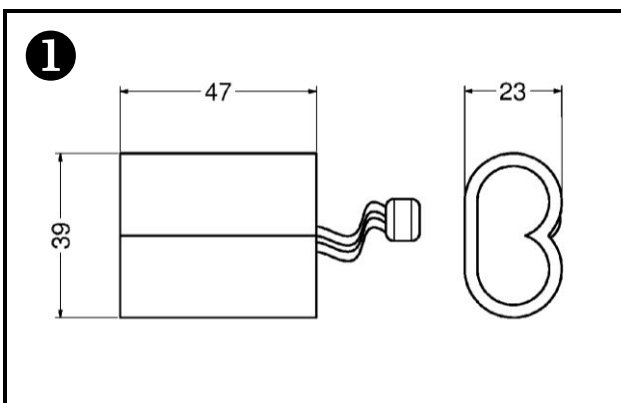
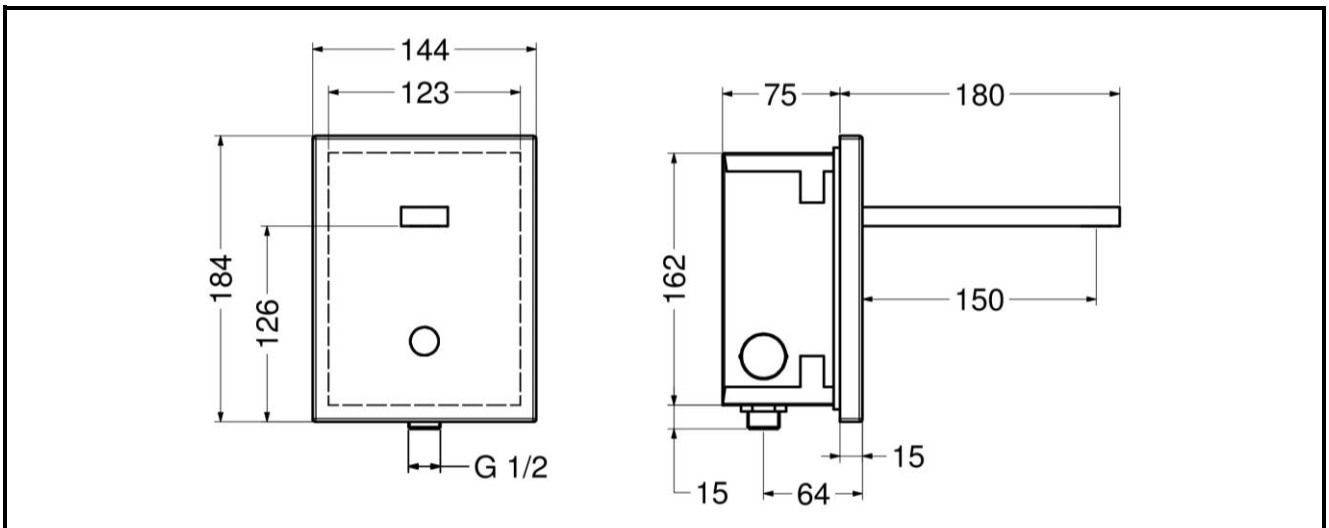

IT 

COMPOSIZIONE

- Scatola incasso in acciaio inox
- Piastra copertura in acciaio inox AISI 304 lucido con viti a scomparsa
- Rubinetteria in ottone cromato
- Elettrovalvola bistabile 6V
- Batteria al litio 6V CRP2

CARATTERISTICHE FUNZIONALI

Portata: 6 l/min (c/limitatore)

Pressione di alimentazione: Min 1 – max 8 bar

Temperatura di alimentazione: 5 – 70 °C

Alimentazione elettrica: Batteria al litio 6V (inclusa) ❶

Durata stimata batteria: 220.000 operazioni

Attivazione: Sensore ad infrarossi a rilevamento di presenza

Auto-erogazione: Ogni 24 ore dall'ultimo utilizzo

Blocco antivandalo: Chiusura automatica dopo 60 secondi di erogazione continua

Blocco batteria scarica: Led indicatore di batteria scarica: in caso di batteria scarica il rubinetto viene bloccato chiuso

VARIANTI

- **02530/1R** Con alimentatore di rete 230V in scatola di derivazione da incasso (130x110x50 mm) ❷

EN 

COMPOSITION

- Stainless steel box
- Stainless steel AISI 304 polished cover plate with hidden vandal proof screws
- Tap components in chromed brass
- Bi-stable solenoid valve
- 6V CRP2 lithium battery

OPERATING CHARACTERISTICS

Flow rate: 6 l/min (w/flow regulator)

Operating pressure: Min 1 – max 8 bar

Water inlet temperature: 5 – 70 °C

Power supply: Lithium battery 6V (included) ❶

Battery life cycles: 220.000 cycles

Activation: Infra-red sensor with presence detection function

Self – opening: Every 24 hours since the last activation

Vandal proof safety: Self-closing after 60 seconds of continuous flow

Low battery safety: Exhausted led indicator: in case of exhausted battery the tap is kept closed

OTHER VERSIONS

- **02530/1R** Main powered 230V in dedicated concealed junction box (130x110x50 mm) ❷

ES 

COMPOSICIÓN

- Caja empotrada en acero inox
- Plancha cobertura en acero inox AISI 304 lustroso con tornillos antivandálicos non visibles
- Grifería en latón cromado
- Electroválvula biestable 6V
- Batería al litio 6V CRP2

CARACTERÍSTICAS FUNCIONALES

Caudal: 6 l/min (c/limitador de caudal)

Presión de alimentación: Min 1 – max 8 bar

Temperatura de alimentación: 5 – 70 °C

Alimentación eléctrica: Batería al litio 6V (en dotación) ❶

Duración estimada batería: 220.000 operaciones

Activación: Sensor a infrarrojos a detección de presencia

Auto-descarga: Cada 24 horas desde la última utilización

Bloqueo antivandálico: Cierre automático después de 60 segundos de descarga continua

Bloqueo batería descargada: Led indicador de batería descargada: en caso de batería descargada el grifo se bloquea cerrado

OTRAS OPCIONES

- **02530/1R** Con alimentador de red 230V en caja empotrada (130x110x50 mm) ❷

FR 

COMPOSITION

- Boîte encastrée en acier inoxydable
- Plaque de couverture en acier inoxydable AISI 304 lustrée avec vis anti vandalisme non visibles
- Robinet en laiton chrome
- Solénoïde bistable 6V
- Batterie Lithium 6V CRP2

CARACTÉRISTIQUES FONCTIONNELLES

Débit: 6 l/min (avec limiteur de débit)

Pression d'alimentation: Min 1 – max 8 bar

Température d'alimentation: 5 – 70 °C

Alimentation électrique: Batterie lithium 6V (incluse) ❶

Durée estimée batterie: 220.000 opérations

Activation: Capteur infrarouge à détection de présence

Auto-approvisionnement: 24 heures après la dernière utilisation

Système de blocage anti-vandalisme: Fermeture automatique après 60 sec. d'écoulement de l'eau continu

Système de blocage batterie déchargée: Led indicateur de batterie déchargée: si la batterie est déchargée, le robinet s'arrête

AUTRES OPTIONS

- **02530/1R** Avec alimentateur extérieur 230V en boîte encastrée (130x110x50 mm) ❷