

Installation Guide

Deck Mount Valve Trim

K-T955

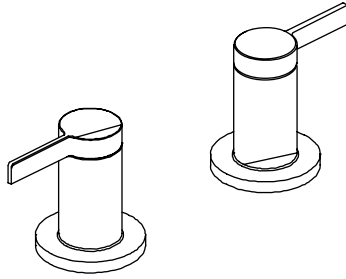

M product numbers are for Mexico (i.e. K-12345**M**)

Los números de productos seguidos de

M corresponden a México (Ej.

K-12345**M**)

Français, page " Français-1 "

Español, página " Español-1 "

1009678-2-B

THE BOLD LOOK
OF **KOHLER**®

Tools and Materials

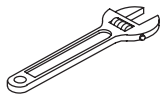

Adjustable
Wrench



Phillips
Screwdriver

Thank You For Choosing Kohler Company

We appreciate your commitment to Kohler quality. Please take a few minutes to review this manual before you start installation. If you encounter any installation or performance problems, please don't hesitate to contact us. Our phone numbers and website are listed on the back cover. Thanks again for choosing Kohler Company.

Before You Begin

- The valve is sold separately. Please read the instructions packed with the valve for installation procedures.
- Please read all instructions before you begin.
- Shut off the main water supply.
- Observe all local plumbing and building codes.
- Complete the finished deck material before installing.
- Before installation, unpack the new faucet trim and inspect it for damage. Return it to the carton until installation.
- Kohler Co. reserves the right to make revisions in the design of faucets without notice, as specified in the Price Book.

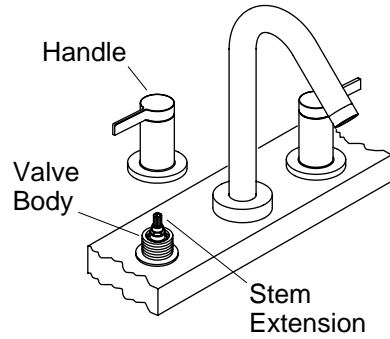
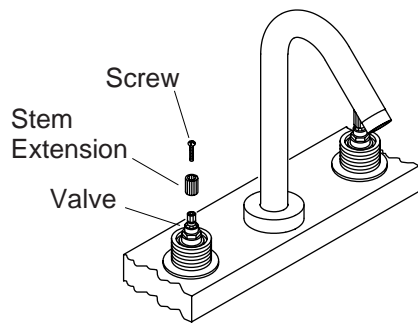

1. Install the Handles

NOTE: If the handle assembly does not reach the finished deck when it is fully tightened, replace the long stem extensions with the short plastic extensions.

- Install a long stem extension onto each valve.
- Secure the stem extensions with the provided screws.
- Close the valves (hot = clockwise, cold = counterclockwise).
- Thread a handle assembly onto each valve.
- Confirm that the splines on the stem extension and skirt are engaged.
- Orient the handles so they point away from the spout.
- Adjust the handles so the levers point away from the spout when closed.
- To adjust the alignment, remove the handle assembly and reposition the stem extension on the stem.
- Reinstall the handle assembly.
- Repeat until the desired alignment is achieved.

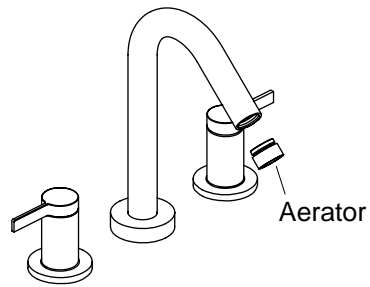

2. Complete the Installation

- Turn off the water (hot = clockwise, cold = counterclockwise).
- Remove the aerator assembly.
- Turn on the main water supply and check for leaks.
- Turn on the hot and cold valves and run water through the spout to remove debris. Check for leaks.
- Turn off the hot and cold valves.
- Reinstall the aerator assembly.

Guide d'installation

Garniture de valve montage sur comptoir

Outils et matériels



Clé à molette



Tournevis
cruciforme

Merci d'avoir choisi la compagnie Kohler

Nous apprécions votre engagement envers la qualité Kohler. Veuillez prendre s'il vous plaît quelques minutes pour lire ce manuel avant de commencer l'installation. Ne pas hésiter à nous contacter en cas de problème d'installation ou de fonctionnement. Nos numéros de téléphone et notre adresse du site internet sont au verso. Merci encore d'avoir choisi la compagnie Kohler.

Avant de commencer

- La valve est vendue séparément. Veuillez s'il vous plaît lire les instructions d'installation emballées avec la valve.
- Veuillez lire toutes les instructions avant de commencer.
- Couper l'alimentation d'eau principale.
- Respecter tous les codes de plomberie et de bâtiment locaux.
- Compléter le matériau du comptoir fini avant d'installer.
- Avant l'installation, débarrasser la garniture du nouveau robinet et l'examiner pour en déceler tout dommage. Remettre le robinet dans l'emballage jusqu'à l'installation.

Avant de commencer (cont.)

- Kohler Co. se réserve le droit d'apporter toutes modifications au design des robinets et ceci sans préavis, comme spécifié dans le catalogue des prix.

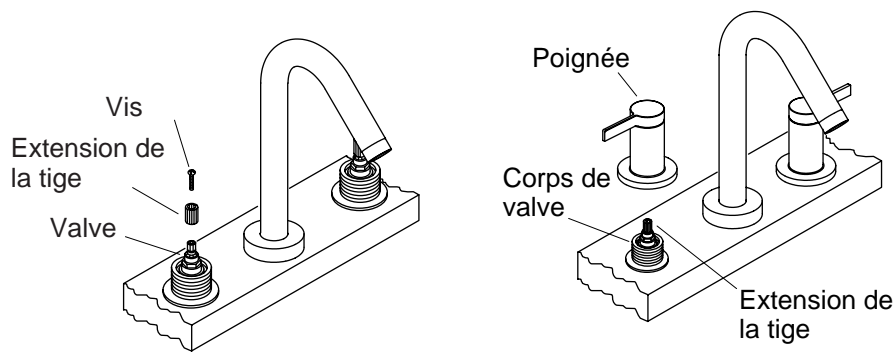

1. Installer les poignées

REMARQUE : Si l'ensemble de la poignée n'atteint pas le comptoir fini lorsqu'elle est totalement serrée, remplacer les extensions de tige avec de petites extensions en plastique.

- Installer une longue extension de tige sur chaque valve.
- Sécuriser les extensions de tige avec les vis fournies.
- Fermer les valves (chaud = vers la droite, froid = vers la gauche).
- Visser l'ensemble de poignée sur chaque valve.
- S'assurer que les cannelures de l'extension de la tige et que la jupe soient bien engagées.
- Orienter les poignées loin du bec.
- Ajuster les poignées de manière à ce que les leviers soient orientés à l'écart du bec lorsqu'ils sont fermés.
- Pour ajuster l'alignement, retirer l'ensemble de la poignée et repositionner l'extension de la tige sur la tige.
- Réinstaller l'ensemble de la poignée.
- Répéter jusqu'à atteindre l'alignement approprié.

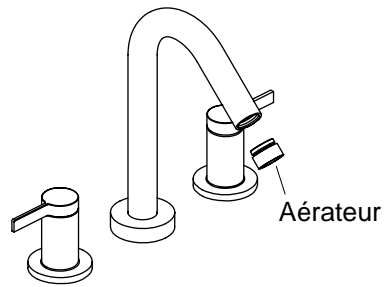

2. Compléter l'installation

- Couper l'alimentation d'eau (chaud = vers la droite, froid = vers la gauche).
- Retirer l'ensemble de l'aérateur.
- Ouvrir l'alimentation d'eau principale et vérifier s'il y a des fuites.
- Ouvrir les valves d'eau chaude et froide et faire couler l'eau à travers le bec pour chasser tous les débris. Vérifier s'il y a des fuites.
- Fermer les valves d'eau chaude et froide.
- Réinstaller l'ensemble aérateur.

Guía de instalación

Guarnición de válvula montada en cubierta

Herramientas y materiales



Llave
ajustable

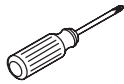

Destornillador
de punta de
cruz (Phillips)

Gracias por elegir los productos de Kohler

Apreciamos su elección por la calidad de Kohler. Dedique unos minutos para leer este manual antes de comenzar la instalación. En caso de problemas de instalación o de funcionamiento, no dude en contactarnos. Nuestros números de teléfono y nuestra página web se encuentran en la última página. Gracias nuevamente por escoger a Kohler.

Antes de comenzar

- La válvula se vende por separado. Lea las instrucciones incluidas con la válvula para ver los procedimientos de instalación.
- Lea estas instrucciones atentamente antes de comenzar.
- Cierre el suministro principal de agua.
- Cumpla con todos los códigos locales de plomería y de construcción.
- Termine el revestimiento de la cubierta antes de comenzar la instalación.
- Antes de la instalación, desembale la guarnición de la grifería nueva y revísela para ver si está dañada. Vuelva a colocarla en la caja hasta que la instale.

Antes de comenzar (cont.)

- La empresa Kohler se reserva el derecho de modificar el diseño de la grifería sin previo aviso, tal como se especifica en la lista de precios.

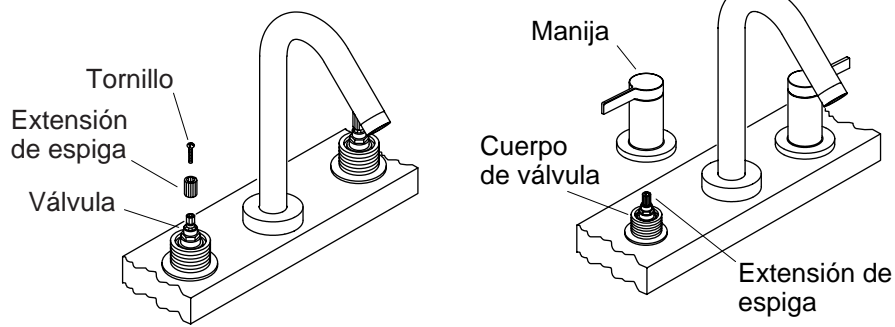

1. Instale las manijas

NOTA: Si el montaje de la manija no alcanza la cubierta acabada cuando esté completamente apretado, reemplace las extensiones largas de espiga con las extensiones cortas de plástico.

- Instale una extensión larga de espiga en cada válvula.
- Fije las extensiones de espiga con los tornillos incluidos.
- Cierre las válvulas (agua caliente = a la derecha, agua fría = a la izquierda).
- Enrosque un montaje de manija en cada válvula.
- Confirme que las ranuras de la extensión de espiga y la base estén engranadas.
- Oriente las manijas de modo que apunten en dirección opuesta al surtidor.
- Ajuste las manijas de manera que las palancas estén orientadas en dirección opuesta al surtidor cuando estén cerradas.
- Para ajustar la alineación, retire el montaje de la manija y vuelva a colocar la extensión de espiga sobre la espiga.
- Vuelva a instalar el montaje de la manija.
- Repita esta operación hasta obtener una alineación satisfactoria.

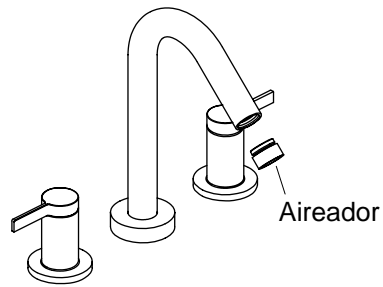

2. Termine la instalación

- Cierre el agua (caliente = derecha, fría = izquierda).
- Retire el montaje del aireador.
- Abra el suministro principal de agua y verifique que no haya fugas.
- Abra las válvulas del agua fría y caliente y deje correr el agua por el surtidor para eliminar los residuos. Verifique que no haya fugas.
- Cierre las válvulas del agua fría y caliente.
- Vuelva a instalar el montaje del aireador.

1009678-2-**B**

1009678-2-**B**

1009678-2-**B**

USA: 1-800-4-KOHLER
Canada: 1-800-964-5590
México: 001-877-680-1310

kohler.com

THE BOLD LOOK
OF **KOHLER**®

©2004 Kohler Co.

1009678-2-B