

KÄRCHER

makes a difference

SP 5 Dirt
SP 7 Dirt



Deutsch	5
English	10
Français	14
Italiano	19
Nederlands	24
Español	28
Português	32
Dansk	37
Norsk	41
Svenska	45
Suomi	49
Ελληνικά	53
Türkçe	58
Русский	62
Magyar	67
Čeština	71
Slovenščina	75
Polski	79
Românește	84
Slovenčina	88
Hrvatski	92
Srpski	97
Български	102
Eesti	107
Latviešu	111
Lietuviškai	115
Українська	120
Қазақша	125
中文	130
العربية	139

Register and win!
www.karcher.com/register-and-win



EAC



59665380 10/15

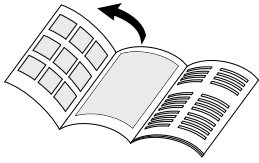

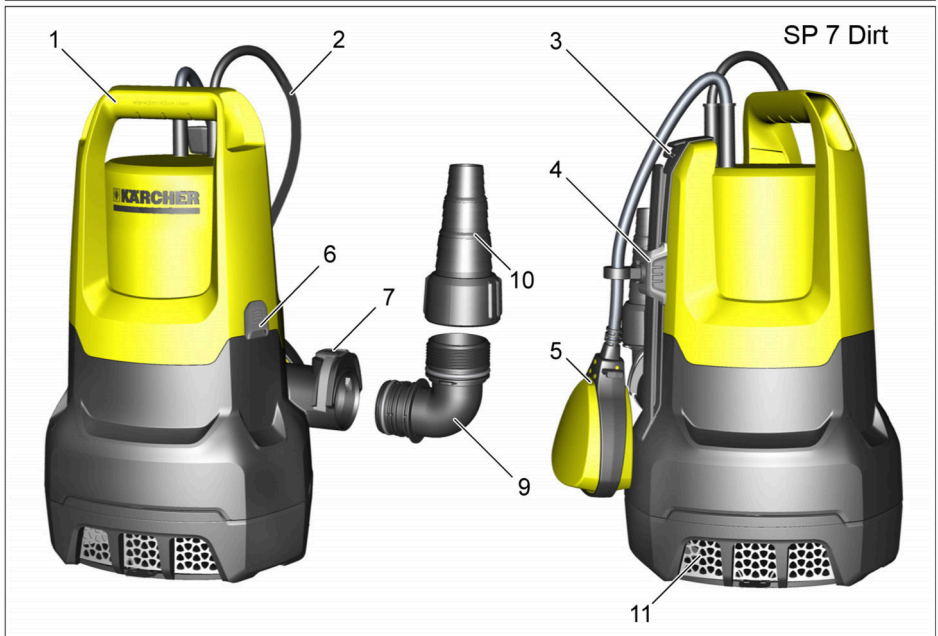
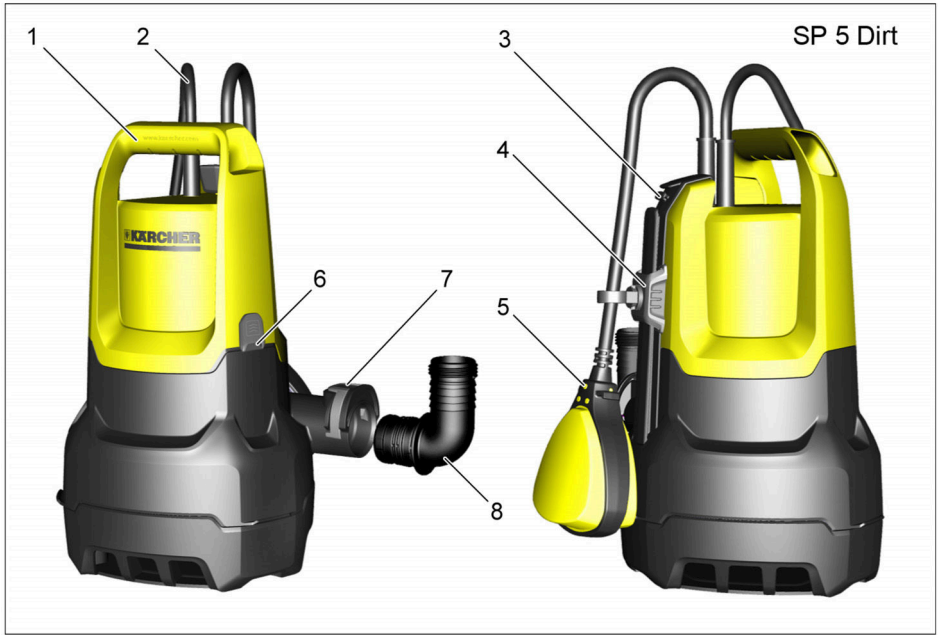

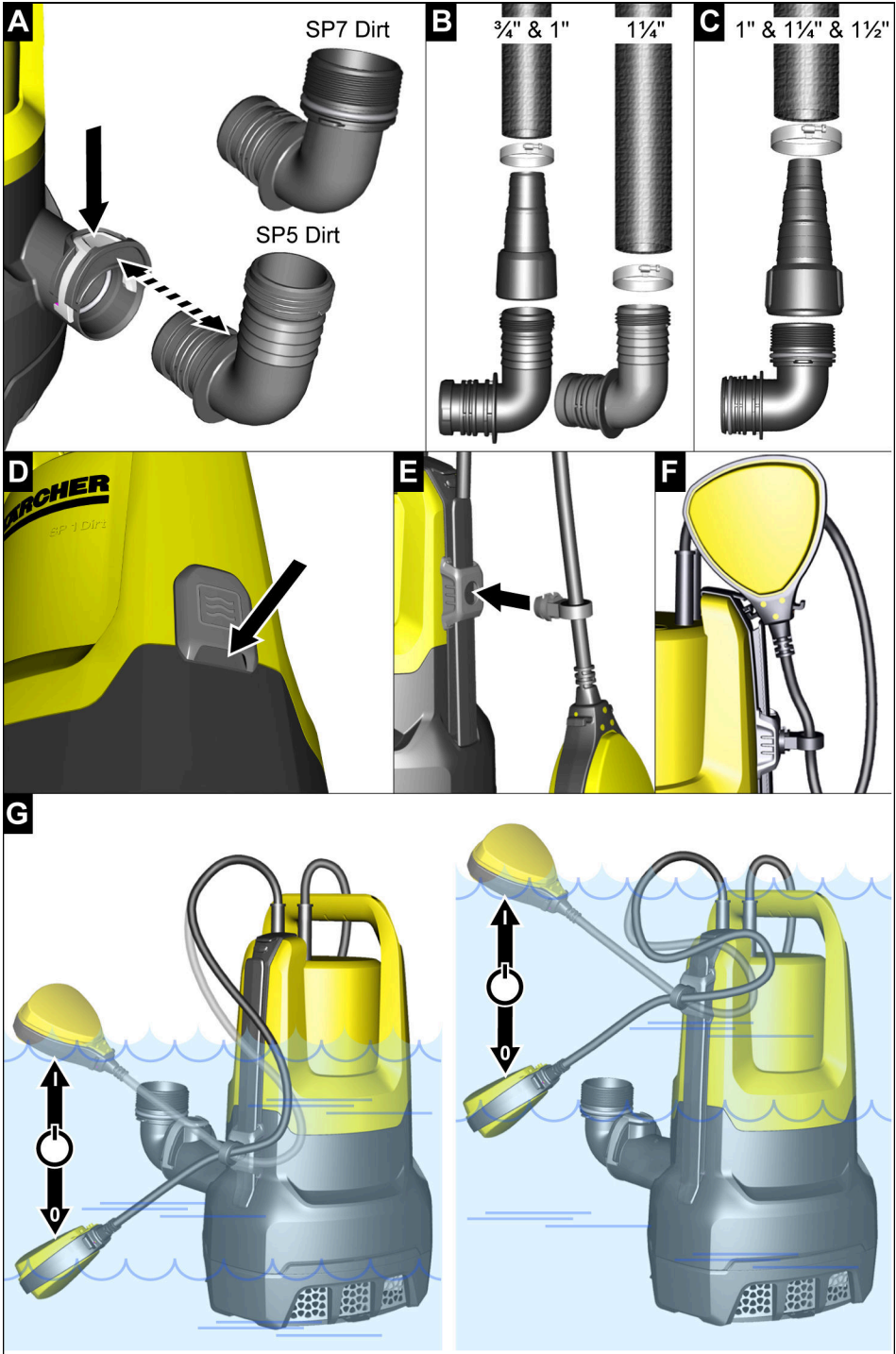



Lesen Sie vor der ersten Benutzung Ihres Gerätes diese Originalbetriebsanleitung und die beiliegenden Sicherheitshinweise.

Handeln Sie danach. Bewahren Sie beide Hefte für späteren Gebrauch oder für Nachbesitzer auf.

Inhaltsverzeichnis

Garantie	DE	1
Umweltschutz	DE	1
Gerätebeschreibung	DE	1
Bestimmungsgemäße Verwendung	DE	1
Zugelassene Förderflüssigkeiten	DE	1
Inbetriebnahme	DE	2
Betrieb	DE	2
Automatische Entlüftungsvorrichtung	DE	2
Automatikbetrieb	DE	2
Manueller Betrieb	DE	3
Betrieb beenden	DE	3
Wartung	DE	3
Transport	DE	3
Lagerung	DE	3
Pumpe aufbewahren	DE	3
Sonderzubehör	DE	3
Hilfe bei Störungen	DE	4
Technische Daten	DE	5

Garantie

In jedem Land gelten die von unserer zuständigen Vertriebsgesellschaft herausgegebenen Garantiebedingungen. Etwaige Störungen an Ihrem Gerät beseitigen wir innerhalb der Garantiefrist kostenlos, sofern ein Material- oder Herstellungsfehler die Ursache sein sollte. Im Garantiefall wenden Sie sich bitte mit Kaufbeleg an Ihren Händler oder die nächste autorisierte Kundendienststelle.

Der Typenschild-Aufkleber darf nicht vom Gerät entfernt werden. Nach Entfernen des Aufklebers, wird keine Garantie mehr gewährt.

Umweltschutz



Die Verpackungsmaterialien sind recyclebar. Bitte werfen Sie die Verpackungen nicht in den Hausmüll, sondern führen Sie diese einer Wiederverwertung zu.



Altgeräte enthalten wertvolle recyclingfähige Materialien, die einer Verwertung zugeführt werden sollten. Bitte entsorgen Sie Altgeräte deshalb über geeignete Sammelsysteme.

Hinweise zu Inhaltsstoffen (REACH)

Aktuelle Informationen zu Inhaltsstoffen finden Sie unter:

www.kaercher.de/REACH

Gerätebeschreibung

- 1 Tragegriff
- 2 Netzanschlusskabel mit Stecker
- 3 Arretierung (Schwimmerschalter)
- 4 Höhenverstellung (Schwimmerschalter)
- 5 Schwimmerschalter
- 6 Automatische Entlüftungsvorrichtung
- 7 Quick-Connect
- 8 Anschlussstutzen (1¼" Schlauchanschluss und G1- Gewinde SP 5 Dirt)
- 9 Anschlussstutzen (G1½ - Gewinde SP 7 Dirt)
- 10 Pumpenanschlussstück (1", 1¼" und 1½" Schlauchanschluss und G1½ - Gewinde SP 7 Dirt)
- 11 Vorfilter (SP 7 Dirt)

Bestimmungsgemäße Verwendung

Dieses Gerät wurde für den privaten Gebrauch entwickelt und ist nicht für die Beanspruchungen des gewerblichen Einsatzes vorgesehen.

Der Hersteller haftet nicht für eventuelle Schäden, die durch nicht bestimmungsgemäßen Gebrauch oder falsche Bedienung verursacht werden.

Das Gerät ist vorwiegend zum Entwässern bei Überschwemmungen in Gebäudeteilen, aber auch zum Um- und Auspumpen von Behältern, zur Wasserentnahme aus Brunnen und Schächten, sowie zum Entwässern von Booten und Yachten bestimmt, sofern es sich um Süßwasser handelt.

HINWEIS

Das Gerät ist nicht für den ununterbrochenen Pumpbetrieb (z. B. Dauerumwälzbetrieb im Teich) oder als stationäre Installation (z. B. Hebeanlage, Springbrunnenpumpe) geeignet.

Zugelassene Förderflüssigkeiten

- Süßwasser bis zu einem gewissen Verschmutzungsgrad
 - Schwimmbadwasser (bestimmungsgemäße Dosierung der Additive vorausgesetzt)
 - Waschlauge
- SP 5 Dirt**
- Wasser mit einem Verschmutzungsgrad bis Korngröße 20mm

SP 7 Dirt

- Wasser mit einem Verschmutzungsgrad bis Korngröße 30 mm

⚠ GEFAHR

Verletzungsgefahr, Beschädigungsgefahr! Nicht gefördert werden dürfen ätzende, leicht brennbare oder explosive Stoffe (z.B. Benzin, Petroleum, Nitroverdünnung), Fette, Öle, Salzwasser und Abwasser aus Toilettenanlagen und verschlammtes Wasser, das eine geringere Fließfähigkeit als Wasser hat. Die Temperatur der geförderten Flüssigkeit muss zwischen 5 °C und 35 °C liegen.

Inbetriebnahme

HINWEIS

Je kürzer die Schlauchlänge und größer der Schlauchdurchmesser, desto höher die Förderleistung. Um Verstopfungen der Pumpe zu vermeiden, bei Schlauchdurchmessern kleiner als 1¼“ einen Vorfilter verwenden.

- SP 5 Dirt, Sonderzubehör
- SP 7 Dirt, integriert im Standfuß

Der Pumpenanschluss ist mit einem Stecksystem ausgestattet (Quick-Connect).

Der Anschlussstutzen (SP5 Dirt), bzw. der Anschlussstutzen mit Pumpenanschlusstück (SP 7 Dirt) liegt dem Gerät unmontiert bei.

Abbildung A

- ➔ Zum Abnehmen des Anschlussstutzens Quick-Connect (Graue Taste) drücken.

Abbildung B

(SP 5 Dirt)

- ➔ Schlauchklemme auf den Schlauch schieben.

Bei Verwendung eines ¾“ bzw. 1“ Schlauchs:

- ➔ Pumpenanschlusstück (siehe Sonderzubehör) auf den Anschlussstutzen schrauben.
- ➔ Schlauch auf Pumpenanschlusstück schieben und mit Schlauchklemme befestigen.
- ➔ Anschlussstutzen in Quick-Connect schieben.

HINWEIS

Um die Durchflussmenge zu erhöhen, kann das Pumpenanschlusstück entsprechend dem verwendeten Schlauch gekürzt werden.

Bei Verwendung eines 1¼“ Schlauchs:

- ➔ Schlauch auf den Anschlussstutzen schieben und Schlauchklemme befestigen.
- ➔ Anschlussstutzen in Quick-Connect schieben.

Abbildung C

(SP 7 Dirt)

- ➔ Pumpenanschlusstück auf den Anschlussstutzen schrauben.
- ➔ Schlauchklemme auf den Schlauch schieben.
- ➔ Schlauch auf Pumpenanschlusstück schieben und mit Schlauchklemme befestigen.
- ➔ Anschlussstutzen in Quick-Connect schieben.

HINWEIS

Am Pumpenanschlusstück können Schläuche mit Durchmesser 1“, 1¼“ und 1½“ angeschlossen werden. Um die Durchflussmenge zu erhöhen, kann das Pumpenanschlusstück entsprechend dem verwendeten Schlauch gekürzt werden.

Abbildung E

- ➔ Schwimmerschalter in Höhenverstellung einrasten.
- ➔ Die Pumpe standsicher auf festem Untergrund in der Förderflüssigkeit aufstellen oder durch ein am Tragegriff befestigtes Seil eintauchen.

HINWEIS

Der Ansaugbereich darf nicht durch Verunreinigungen blockiert sein.

Bei schlammigem Untergrund die Pumpe auf einen Ziegelstein oder Ähnlichem abstellen.

Darauf achten, dass die Pumpe waagrecht steht.

Die Pumpe nicht am Kabel oder Schlauch tragen.

Betrieb

⚠ GEFAHR

Lebensgefahr durch elektrischen Schlag!

Während des Betriebs Förderflüssigkeit, das am Tragegriff befestigte Seil sowie Gegenstände, die mit der Förderflüssigkeit in Kontakt (z.B. ins Wasser ragende Rohrleitungen, Geländer, etc.) sind, nicht berühren.

Automatische Entlüftungsvorrichtung

Abbildung D

Bei geringer Flüssigkeitshöhe entweicht eventuell angesaugte oder in der Pumpe vorhandene Luft über die automatische Entlüftungsvorrichtung. Zusätzlich kann dabei an dieser Stelle Flüssigkeit austreten.

Falls die Pumpe bei niedrigem Flüssigkeitsstand Probleme beim Ansaugen hat, Netzstecker wiederholt aus- und einstecken um den Ansaugvorgang zu unterstützen.

Automatikbetrieb

Abbildung G

- ➔ Den Schwimmerschalter über die Höhenverstellung und die Kabellänge zwischen Schwimmerschalter und Höhenverstellung einstellen.

HINWEIS

Im Automatikbetrieb steuert der Schwimmerschalter den Pumpvorgang automatisch.

Die Pumpe schaltet ein, sobald der Schwimmerschalter durch den steigenden Flüssigkeitsstand die Einschalthöhe erreicht hat.

Die Pumpe schaltet aus, sobald der Schwimmerschalter durch den sinkenden Flüssigkeitsstand die Ausschalthöhe erreicht hat.

Die Bewegungsfreiheit des Schwimmerschalters muss dazu gewährleistet sein.

Die Kabellänge zwischen Schwimmerschalter und Arretierung muss mindestens 2,5 cm betragen.

Einschalthöhe / Ausschalthöhe (Schwimmerschalter in unterster Position):

Min / Max	SP 5 Dirt	SP 7 Dirt
Einschalthöhe cm*	18 / 21 cm	20 / 24 cm
Ausschalthöhe cm*	4 / 12 cm	6 / 15 cm

Einschalthöhe / Ausschalthöhe (Schwimmerschalter in oberster Position):

Min / Max	SP 5 Dirt	SP 7 Dirt
Einschalthöhe cm*	28 / 31 cm	33 / 36 cm
Ausschalthöhe cm*	14 / 22 cm	19 / 27 cm

*Die Schalthöhe kann je nach Lage des Schwimmerschalters variieren.

Ebenso kann die Kabellänge zwischen Schwimmerschalter und Arretierung die Schalthöhen beeinflussen. Wir empfehlen die voreingestellte Kabellänge beizubehalten.

- ➔ Netzstecker in Steckdose stecken.

Manueller Betrieb

Abbildung 

→ Nase am Schwimmerschalter in die Öffnung der Arretierung nach oben zeigend befestigen.

HINWEIS

Im manuellen Betrieb bleibt die Pumpe ständig eingeschaltet.

Damit die Pumpe im manuellen Betrieb selbständig ansaugt, muss der Flüssigkeitsstand mindestens 60 mm (SP 5 Dirt) oder 50 mm (SP 7 Dirt) betragen.

Die Pumpe kann bis zu einer Restflüssigkeitshöhe von 25 mm (SP 5 Dirt) oder 35 mm (SP 7 Dirt) abpumpen. Die angegebene Restflüssigkeitshöhe wird nur im manuellen Betrieb erreicht.

→ Netzstecker in Steckdose stecken.

ACHTUNG

Beschädigungsgefahr! Trockenlauf führt zu erhöhtem Verschleiß, die Pumpe im manuellen Betrieb nicht unbeaufsichtigt lassen. Bei Trockenlauf umgehend abschalten.

Betrieb beenden

HINWEIS

Verschmutzungen können sich ablagern und zu Funktionsstörungen führen.

→ Nach jedem Gebrauch klares Wasser fördern oder die Pumpe gut durchspülen.

Dies gilt insbesondere nach der Förderung von chlorhaltigem Wasser oder anderen Flüssigkeiten, die Rückstände hinterlassen.

→ Netzstecker aus Steckdose ziehen.

Wartung

Die Pumpe ist wartungsfrei.

Transport

⚠ VORSICHT

Um Unfälle oder Verletzungen zu vermeiden, beim Transport das Gewicht des Gerätes beachten (siehe technische Daten).

→ Die Pumpe am Tragegriff anheben und tragen.

→ Zum Transport auf einem Fahrzeug das Gerät gegen Verrutschen sichern.

Lagerung

⚠ VORSICHT

Um Unfälle oder Verletzungen zu vermeiden, bei der Auswahl des Lagerortes das Gewicht des Gerätes beachten (siehe technische Daten).

Pumpe aufbewahren

→ Die Pumpe vollständig entleeren und trocknen lassen.

→ Die Pumpe an einem frostfreien Ort aufbewahren.

Sonderzubehör

2.997-100.0	Gewebeschauch-Set	Flexibler 1 1/4" Gewebeschauch mit Schlauchklemme (30 - 40 mm) mit Flügelschraube für den werkzeugfreien Anschluss. Besonders empfehlenswert für die Tauchpumpen beim Abtransport von großen Wassermengen. Max. Betriebsdruck: 5 bar.
2.997-201.0	Vorfilter für Tauchpumpen, klein	Der robuste und einfach anzubringende Vorfilter schützt Ihre Tauchpumpe und erhöht dadurch die Funktionssicherheit. (SP 5 Dirt)
6.997-359.0	Pumpenanschlussstück G1 (33,3 mm) inkl. Rückschlagventil	Für Pumpen mit G1 (33,3 mm) Anschlussgewinde und 3/4" sowie 1" Schläuche, inklusive Überwurfmutter, Schlauchklemme, Flachdichtung und Rückschlagventil. (SP 5 Dirt)
6.997-347.0	Spiralschlauch, Meterware, 25 m, 3/4"	Meterware zum Zuschneiden von individuellen Schlauchlängen. (SP 5 Dirt)
6.997-346.0	Spiralschlauch, Meterware, 25 m, 1"	Meterware zum Zuschneiden von individuellen Schlauchlängen.
2.645-142.0	Schlauch PrimoFlex, 25 m, 3/4"	Phthalatfreier 3/4"-Gartenschlauch zum Ableiten des Wassers. (SP 5 Dirt)
2.645-247.0	Schlauch PrimoFlex, 50 m, 1"	Phthalatfreier 1"-Gartenschlauch zum Ableiten des Wassers.

Hilfe bei Störungen

⚠ **GEFAHR**

Lebensgefahr durch elektrischen Schlag!

Um Gefährdungen zu vermeiden, dürfen Reparaturen und der Einbau von Ersatzteilen nur vom autorisierten Kundendienst durchgeführt werden.

Störung	Ursache	Behebung
Pumpe läuft aber fördert nicht	Luft in der Pumpe	Netzstecker der Pumpe mehrmals aus- und einstecken, bis Flüssigkeit angesaugt wird.
	Ansaugbereich verstopft	Netzstecker ziehen und Ansaugbereich reinigen.
	Wasserspiegel unter Mindestflüssigkeitstand (nur bei manuellem Betrieb)	Pumpe wenn möglich tiefer in Förderflüssigkeit eintauchen oder wie im Kapitel Betrieb beschrieben vorgehen.
Pumpe läuft nicht an oder bleibt während des Betriebs plötzlich stehen	Stromversorgung unterbrochen	Sicherungen und elektrische Verbindungen prüfen.
	Thermoschutzschalter hat Pumpe wegen Überhitzung abgeschaltet	Netzstecker ziehen, Pumpe abkühlen lassen, Ansaugbereich reinigen, Trockenlauf verhindern.
	Schmutzpartikel im Ansaugbereich eingeklemmt	Netzstecker ziehen und Ansaugbereich reinigen.
Förderleistung nimmt ab	Ansaugbereich verstopft	Netzstecker ziehen und Ansaugbereich reinigen.
Förderleistung zu gering	Förderleistung der Pumpe ist abhängig von Förderhöhe, Schlauchdurchmesser und Schlauchlänge	Max. Förderhöhe beachten, siehe technische Daten, ggf. größeren Schlauchdurchmesser oder kürzere Schlauchlänge wählen.
Quick-Connect lässt sich nicht öffnen oder schließen.	Verschmutzung im Stecksystem.	Clip entfernen und reinigen.

Technische Daten

		SP 5 Dirt	SP 7 Dirt
Netzspannung	V	230 - 240 V	230 - 240 V
Netzfrequenz	Hz	50	50
Leistung P_{nenn}	W	500	750
Max. Fördermenge	l/h	9500	15500
Max. Druck	bar	0,7	0,8
Max. Förderhöhe	m	7	8
Max. Eintauchtiefe	m	7	7
Max. Korngröße der förderbaren Schmutzpartikel	mm	20	30
Mindestflüssigkeitshöhe (manueller Modus)	mm	60	50
Restflüssigkeitshöhe	mm	25	35
Gewicht (ohne Zubehör)	kg	4,6	6,5

Technische Änderungen vorbehalten!

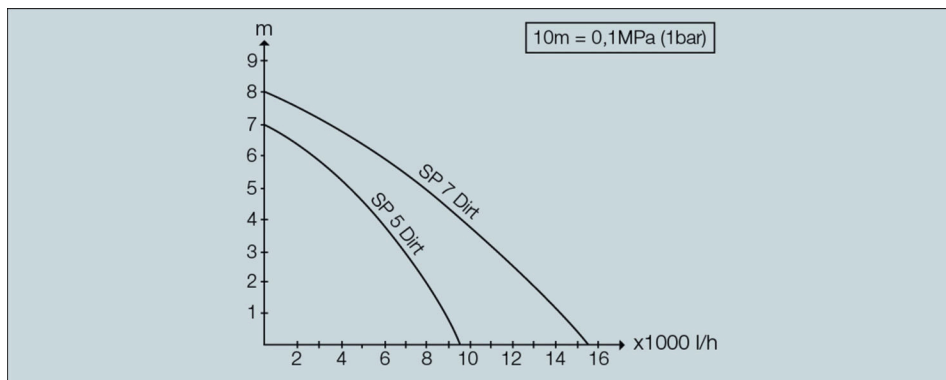

Die mögliche Fördermenge ist umso größer:

- je geringer die Förderhöhe ist
- je größer der Durchmesser des verwendeten Schlauchs ist
- umso kürzer der verwendete Schlauch ist
- je weniger Druckverlust das angeschlossene Zubehör verursacht



Please read and comply with these original operating instructions and the enclosed safety instructions. Proceed accordingly. Keep both booklets for future reference or subsequent owners.

Contents

Warranty	EN	1
Environmental protection	EN	1
Description of the Appliance	EN	1
Proper use	EN	1
Approved feed fluids	EN	1
Start up	EN	2
Operation	EN	2
Automatic venting device	EN	2
Automatic operation	EN	2
Manual operation	EN	2
Finish operation	EN	3
Maintenance	EN	3
Transport	EN	3
Storage	EN	3
Storing the pump	EN	3
Special accessories	EN	3
Troubleshooting	EN	3
Specifications	EN	4

Warranty

The warranty terms published by the relevant sales company are applicable in each country. We will repair potential failures of your appliance within the warranty period free of charge, provided that such failure is caused by faulty material or defects in manufacturing. In the event of a warranty claim please contact your dealer or the nearest authorized Customer Service centre. Please submit the proof of purchase.

The adhesive type label must not be removed from the device. Warranty is no longer granted if the label is removed.

Environmental protection



The packaging material can be recycled. Please do not place the packaging into the ordinary refuse for disposal, but arrange for the proper recycling.



Old appliances contain valuable materials that can be recycled. Please arrange for the proper recycling of old appliances. Please dispose your old appliances using appropriate collection systems.

Notes about the ingredients (REACH)

You will find current information about the ingredients at: www.kaercher.com/REACH

Description of the Appliance

- 1 Carrying handle
- 2 Power cord with plug
- 3 Lock (float switch)
- 4 Height adjustment (float switch)
- 5 Swimmer switch
- 6 Automatic venting device
- 7 Quick-Connect
- 8 Connection nozzle (1¼" hose connection and G1 thread SP 5 Dirt)
- 9 Connection nozzle (G1½ - thread SP 7 Dirt)
- 10 Pump connecting piece (1", 1¼" and 1½" hose connection and G1½ - thread SP 7 Dirt)
- 11 Pre-filter (SP 7 Dirt)

Proper use

This appliance has been designed for use in private households and is not intended for commercial use. The manufacturer is not responsible for any damages that may occur on account of improper use or wrong operations.

The device is mainly intended for draining building parts in case of flooding, but also for pumping over or out containers, for water removal from wells and shafts as well as for draining water from boats and yachts, provided that it is fresh water.

NOTICE

The device is not suitable for continuous pump operation (e.g. continuous circulation in a pond) or as a stationary installations (e.g. lifting device, fountain pump).

Approved feed fluids

- Fresh water up to a certain degree of soiling
- Water from swimming pool (provided the dosing of additives is proper)
- Washing lye

SP 5 Dirt

- Water with a degree of contamination up to a grain size of 20 mm

SP 7 Dirt

- Water with a degree of contamination up to a grain size of 30 mm

⚠ DANGER

Risk of injury, risk of damage! Caustic, slightly inflammable and other explosive substances (such as petrol, petroleum, diluted nitrogen), greases, oils, salt water and waste water from toilets as well as sludgy water that has a slower flow capacity than water, must not be transported with this pump. The temperature of the delivered fluid must be between 5 °C and 35 °C.

Start up

NOTICE

The shorter the hose length and the larger the hose diameter, the higher the pump capacity.

To prevent clogging of the pump, use a prefilter with hose diameters of less than 1 ¼".

- SP 5 Dirt, special accessories
- SP 7 Dirt, integrated in the base

The pump connection is equipped with a plug system (Quick-Connect).

The unmounted connection nozzle (SP 5 Dirt) or the connection nozzle with pump connecting piece (SP 7 Dirt) is enclosed in the device.

Illustration A

- ➔ To remove the connection nozzle, press the Quick-Connect (grey button).

Illustration B

(SP 5 Dirt)

- ➔ Slide the hose clamp onto the hose.
- ➔ If a ¾" or 1" hose is used:
 - ➔ Screw pump connecting piece (see special accessories) onto the connection nozzle.
 - ➔ Slide the hose onto the pump connecting piece and secure it by means of a hose clamp.
- ➔ Slide the connection nozzle into the Quick-Connect.

NOTICE

To increase the flow volume, the pump connecting piece can be shortened according to the hose used.

If a ¾" hose is used:

- ➔ Slide the hose onto the connection nozzle and secure by means of a hose clamp.
- ➔ Slide the connection nozzle into the Quick-Connect.

Illustration C

(SP 7 Dirt)

- ➔ Screw the pump connecting piece onto the connection nozzle.
- ➔ Slide the hose clamp onto the hose.
- ➔ Slide the hose onto the pump connecting piece and secure it by means of a hose clamp.
- ➔ Slide the connection nozzle into the Quick-Connect.

NOTICE

Hoses with a diameter of 1", 1 ¼" and 1 ½" can be connected to the pump connecting piece.

To increase the flow volume, the pump connecting piece can be shortened according to the hose used.

Illustration E

- ➔ Snap the float switch into the height adjustment.
- ➔ Safely place the pump on a stable surface in the feed fluid or immerse it using a rope tied to the carrying handle.

NOTICE

The suction area must not be blocked by soiling.

In case of muddy ground, place the pump on a brick or the like.

Ensure that the pump is level.

Do not carry the pump on the cable or the hose.

Operation

⚠ DANGER

Risk of mortal danger on account of electric shock! Do not touch feed fluids, the rope attached to the carrying handle as well as objects that are in contact with the feed fluid (e.g. pipelines extending into the water, railways, etc.).

Automatic venting device

Illustration D

With a low fluid level, possibly drawn air or air that is present in the pump escapes via the automatic venting device. In addition, fluid may leak at this spot.

If the pump has suction problems with a low fluid level, unplug and plug in the mains plug repeatedly in order to support the suction process.

Automatic operation

Illustration G

- ➔ Adjust the float switch via the height adjustment and the cable length between float switch and height adjustment.

NOTICE

In the automatic mode, the float switch controls the pumping operations automatically.

The pump switches on as soon as the float switch has reached the switch-on height due to the rising fluid level.

The pump switches off as soon as the float switch has reached the switch-off height due to the falling fluid level. Ensure that the float switch is not obstructed in any way.

The cable between the float switch and the lock must be at least 2.5 cm long.

Switch-on height / switch-off height (float switch in the lowest position):

Min / Max	SP 5 Dirt	SP 7 Dirt
Switch-on height cm*	18 / 21 cm	20 / 24 cm
Switch-off height cm*	4 / 12 cm	6 / 15 cm

Switch-on height / switch-off height (float switch in the upmost position):

Min / Max	SP 5 Dirt	SP 7 Dirt
Switch-on height cm*	28 / 31 cm	33 / 36 cm
Switch-off height cm*	14 / 22 cm	19 / 27 cm

**The switching height can vary depending on the position of the float switch.*

Likewise, the cable length between the float switch and the lock can influence the switching heights. We recommend retaining the preset cable length.

- ➔ Insert the mains plug into the socket.

Manual operation

Illustration F

- ➔ Secure the nose on the float switch into the opening of the lock pointing up.

NOTICE

In manual operation the pump remains switched on continuously.

In order that the pump draws independently in manual operation, the fluid level must be at least 60 mm (SP 5 Dirt) or 50 mm (SP 7 Dirt).

The pump can pump up to a residual fluid height of 25 mm (SP 5 Dirt) or 35 mm (SP 7 Dirt).

The stated residual fluid height is only achieved in manual operation.

- ➔ Insert the mains plug into the socket.

ATTENTION

Risk of damage! Dry running leads to increased wear; never leave the pump unattended during manual operation. Switch off immediately in case of dry running.

Finish operation

NOTICE

Soiling can deposit and lead to malfunctions.

- Pump clear water or thoroughly rinse the pump after every use.
This especially applies after pumping chlorinated water or other liquids that leave residue.
- Disconnect the main plug from the socket.

Maintenance

The pump is maintenance-free.

Transport

⚠ CAUTION

In order to prevent accidents or injuries, keep in mind the weight of the appliance during transport (see Specifications).

- Lift and carry the pump on the carrying handle.
- If you want to transport the appliance on a vehicle secure it from slipping.

Storage

⚠ CAUTION

In order to prevent accidents or injuries, keep in mind the weight of the appliance when selecting a storage location for it (see Specifications).

Storing the pump

- Completely drain the pump and allow it to dry.
- Store the pump in a frost-free place.

Special accessories

2.997-100.0	Braided hose set	Flexible 1 1/4" braided hose with hose clamp (30 - 40 mm) with wing screw for a connection without tools. Especially recommendable for the immersion pumps when removing large water quantities. Max. operating pressure: 5 bar
2.997-201.0	Prefilter for immersion pump, small	The robust prefilter is easy to attach and protects your immersion pump, which increases the functional reliability. (SP 5 Dirt)
6.997-359.0	Pump connection G1 (33.3 mm) incl. Check valve	For pumps with G1 (33.3 mm) connection thread and 3/4" as well as 1" hoses, including union nut, hose clamp, flat packing and check valve. (SP 5 Dirt)
6.997-347.0	Spiral hose, by the meter, 25 m, 3/4"	By the meter for cutting hoses to individual lengths. (SP 5 Dirt)
6.997-346.0	Spiral hose, by the meter, 25 m, 1"	By the meter for cutting hoses to individual lengths.
2.645-142.0	Hose PrimoFlex, 25 m, 3/4"	Phthalate-free 3/4" garden hose for draining away the water. (SP 5 Dirt)
2.645-247.0	Hose PrimoFlex, 50 m, 1"	Phthalate-free 1" garden hose for draining away the water.

Troubleshooting

⚠ DANGER

Risk of mortal danger on account of electric shock!

To avoid risks, all repairs and replacement of spare parts may only be carried out by the authorised customer service personnel.

Fault	Cause	Remedy
Pump runs but does not transport	Air in the pump	Unplug and plug in the mains plug of the pump repeatedly until the fluid is drawn
	Suction area blocked	Pull out the mains plug and clean the suction area
	Water level below the minimum fluid level (only in manual operation)	Immerse, whenever possible, the pump deeper into the feed fluid or proceed as described in Chapter Operation.

Fault	Cause	Remedy
Pump does not run or suddenly comes to a standstill during operations	Power supply interrupted	Check fuses and electrical connections
	Thermal protection switch has switched off the pump due to overheating	Pull out the mains plug, let the pump cool down, clean the suction area, prevent dry running
	Dirt particles have got jammed into the suction area	Pull out the mains plug and clean the suction area
Pumping capacity is reducing	Suction area blocked	Pull out the mains plug and clean the suction area
Pumping capacity too low	The pumping capacity depends on the flow height, hose diameter and hose length.	Observe the maximum delivery height, see technical data. If necessary, use a larger hose diameter or a shorter hose length.
Quick-Connect cannot be opened or closed.	Soiling in the plug system.	Remove and clean clip.

Specifications

		SP 5 Dirt	SP 7 Dirt
Mains voltage	V	230 - 240 V	230 - 240 V
Mains frequency	Hz	50	50
Output P_{nom}	W	500	750
Max. flow rate	l/h	9500	15500
Max. pressure	bar	0,7	0,8
Max. flow height	m	7	8
Max. immersion depth	m	7	7
Max. grain size of the dirt particles that can be transported	mm	20	30
Minimum fluid height (manual mode)	mm	60	50
Residual fluid height	mm	25	35
Weight (without accessories)	kg	4,6	6,5

Subject to technical modifications!

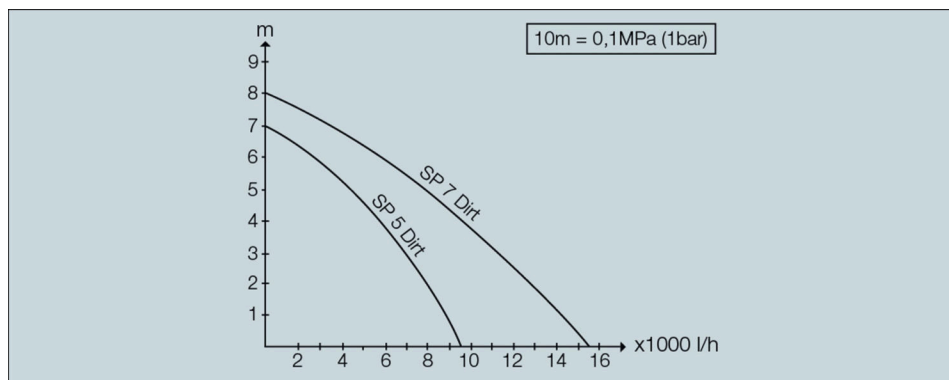

The possible delivery rate is even larger:

- the lower the delivery height
- the larger the diameter of the hose used
- the shorter the hose used
- the lower the pressure loss caused by the connected accessories



Avant la première utilisation de votre appareil, lire attentivement ce manuel d'instructions original et les consignes de sécurité qu'il contient. Respecter l'ensemble de ces instructions. Conservez les deux livrets pour une utilisation ultérieure ou pour le futur propriétaire.

Table des matières

Garantie	FR	1
Protection de l'environnement	FR	1
Description de l'appareil	FR	1
Utilisation conforme	FR	1
Fluides transportés autorisés . . .	FR	1
Mise en service	FR	2
Fonctionnement	FR	2
Dispositif de vidage automatique	FR	2
Fonctionnement automatique. . .	FR	2
Fonctionnement manuel.	FR	3
Fin de l'utilisation	FR	3
Maintenance	FR	3
Transport	FR	3
Stockage	FR	3
Ranger la pompe.	FR	3
Accessoires en option	FR	3
Assistance en cas de panne	FR	4
Caractéristiques techniques	FR	5

Garantie

Dans chaque pays, les conditions de garantie en vigueur sont celles publiées par notre société de distribution responsable. Les éventuelles pannes sur l'appareil sont réparées gratuitement dans le délai de validité de la garantie, dans la mesure où celles-ci relèvent d'un défaut matériel ou d'un vice de fabrication. En cas de recours en garantie, adressez-vous à votre revendeur ou au service après-vente agréé le plus proche munis de votre preuve d'achat.

L'autocollant de plaque signalétique ne doit pas être retirée de l'appareil. Aucune garantie n'est accordée une fois l'autocollant enlevé.

Protection de l'environnement



Les matériaux constitutifs de l'emballage sont recyclables. Ne pas jeter les emballages dans les ordures ménagères, mais les remettre à un système de recyclage.



Les appareils usés contiennent des matériaux précieux recyclables lesquels doivent être apportés à un système de recyclage. Pour cette raison, utilisez des systèmes de collecte adéquats afin d'éliminer les appareils usés.

Instructions relatives aux ingrédients (REACH)

Les informations actuelles relatives aux ingrédients se trouvent sous :

www.kaercher.com/REACH

Description de l'appareil

- 1 Poignée de transport
- 2 Câble d'alimentation avec fiche secteur
- 3 Blocage (interrupteur à flotteur)
- 4 Réglage en hauteur (interrupteur à flotteur)
- 5 Interrupteur à flotteur
- 6 Dispositif de vidage automatique
- 7 Quick-Connect
- 8 Manchon de raccordement (raccord de flexible 1 1/4" et filet G1 SP 5 Dirt)
- 9 Manchon de raccordement (G1 1/2 - filet SP 7 Dirt)
- 10 Élément de raccord de pompe (1", 1 1/4" et 1 1/2" raccord de flexible et G1 1/2 - filet SP 7 Dirt)
- 11 Préfiltre (SP 7 Dirt)

Utilisation conforme

Cet appareil ne doit être utilisé que pour un usage domestique.

Le fabricant décline tout responsabilité en cas de dommages issus d'une utilisation non conforme ou incorrecte de l'appareil.

L'appareil est principalement destiné à la purge d'inondations dans des parties de bâtiment, mais aussi pour le transvasage et la vidange de réservoirs, pour prélever de l'eau dans des sources et des puits ainsi que pour l'asséchage de bateaux et de yachts, dans la mesure où il s'agit d'eau douce.

REMARQUE

L'appareil n'est pas approprié pour un fonctionnement en pompe ininterrompu (par ex. mode recirculation en continu dans une pièce d'eau) ou en installation stationnaire (par ex. installation de levage, pompe de fontaine).

Fluides transportés autorisés

- Eau douce jusqu'à un certain degré d'encrassement
- Eau de piscine (dosage de l'additif selon les dispositions imposé au préalable)
- Eau de lavage

SP 5 Dirt

- De l'eau avec un degré d'encrassement avec granulométrie jusqu'à 20 mm

SP 7 Dirt

- De l'eau avec un degré d'encrassement avec granulométrie jusqu'à 30 mm

⚠ DANGER

Risque de blessure, de dommage ! Il est interdit de transporter des substances corrosives, facilement inflammables ou explosives (par ex. essence, pétrole, diluant pour laque cellulosique), graisses, huiles, eau salée et eaux usées en provenance des toilettes et pour les eaux boueuses dont la fluidité est inférieure à celle de l'eau. La température du liquide transporté doit se situer entre 5 °C et 35 °C.

Mise en service

REMARQUE

Plus la longueur du flexible est courte et plus le diamètre du flexible est grand, plus le débit est élevé. Pour éviter des bourrages de la pompe, utiliser un pré-filtre pour des diamètres de flexible inférieurs à 1¼".

- SP 5 Dirt, accessoire en option
- SP 7 Dirt, intégré dans le pied

Le raccord de pompe est équipé d'un système d'enfichage (Quick-Connect).

Le manchon de raccordement (SP5 Dirt), ou le manchon de raccordement avec élément de raccord de pompe (SP 7 Dirt) est fourni avec l'appareil de manière non montée.

Illustration A

- ➔ Pour retirer la tubulure le raccord, enfoncer le Quick-Connect (touche grise).

Illustration B

(SP 5 Dirt)

- ➔ Pousser le collier de flexible sur le flexible.

Pour une utilisation d'un flexible ¾" ou 1" :

- ➔ Visser l'élément de raccord de pompe (cf. accessoire en option) sur le manchon de raccordement.
- ➔ Pousser le flexible sur l'élément de raccord de pompe et fixer avec un collier de flexible.
- ➔ Pousser la tubulure le raccord dans le Quick-Connect.

REMARQUE

Pour augmenter le débit, l'élément de raccord de pompe peut être raccourci en fonction du flexible utilisé.

Pour une utilisation d'un flexible 1¼" :

- ➔ Pousser le flexible sur la tubulure le raccord et fixer avec un collier de flexible.
- ➔ Pousser la tubulure le raccord dans le Quick-Connect.

Illustration C

(SP 7 Dirt)

- ➔ Visser l'élément de raccord de pompe sur le manchon de raccordement.
- ➔ Pousser le collier de flexible sur le flexible.
- ➔ Pousser le flexible sur l'élément de raccord de pompe et fixer avec un collier de flexible.
- ➔ Pousser la tubulure le raccord dans le Quick-Connect.

REMARQUE

Sur l'élément de raccord de pompe, des flexibles d'un diamètre 1", 1¼" et 1½" peuvent être raccordés.

Pour augmenter le débit, l'élément de raccord de pompe peut être raccourci en fonction du flexible utilisé.

Illustration E

- ➔ Enclencher l'interrupteur à flotteur dans le réglage en hauteur.
- ➔ Disposer la pompe sur un support solide bien calé dans le fluide à transporter ou la plonger au moyen d'une corde fixée sur la poignée de transport.

REMARQUE

La zone d'aspiration ne doit pas être bloquée par des impuretés.

Si le support est boueux, déposer la pompe sur une brique ou un élément similaire.

Veiller à ce que la pompe soit horizontale.

Ne pas porter la pompe par le câble ou le flexible.

Fonctionnement

⚠ DANGER

Danger de mort par choc électrique !

Pendant l'exploitation du fluide transporté, ne pas toucher la corde fixée sur la poignée de transport, ni les objets qui sont en contact avec le fluide transporté (par ex. conduites qui surplombent l'eau, balustrade, etc.).

Dispositif de vidage automatique

Illustration D

Si la hauteur de liquide est faible, l'air éventuellement aspiré ou présent dans la pompe s'échappe par le dispositif de vidage automatique. En complément, du liquide peut sortir à cet endroit.

Dans le cas où la pompe a des problèmes avec un bas niveau du liquide, débrancher et insérer à plusieurs reprises la fiche secteur pour assister le processus d'aspiration.

Fonctionnement automatique

Illustration G

- ➔ Régler l'interrupteur à flotteur par le réglage en hauteur et la longueur de câble entre l'interrupteur à flotteur et le réglage en hauteur.

REMARQUE

En fonctionnement automatique, l'interrupteur à flotteur dirige automatiquement le processus de pompage.

La pompe s'active dès que l'interrupteur à flotteur a atteint la hauteur de démarrage avec l'augmentation du niveau du liquide.

La pompe se désactive dès que l'interrupteur à flotteur a atteint la hauteur d'arrêt avec la diminution du niveau du liquide.

La liberté de mouvement de l'interrupteur à flotteur doit être garantie.

La longueur de câble entre l'interrupteur à flotteur et le blocage doit être d'au moins 2,5 cm.

Hauteur de démarrage / hauteur d'arrêt (interrupteur à flotteur en position inférieure) :

Min / Max	SP 5 Dirt	SP 7 Dirt
Hauteur de démarrage cm*	18 / 21 cm	20 / 24 cm
Hauteur d'arrêt cm* 4 / 12 cm		6 / 15 cm

Hauteur de démarrage / hauteur d'arrêt (interrupteur à flotteur en position supérieure) :

Min / Max	SP 5 Dirt	SP 7 Dirt
Hauteur de démarrage cm*	28 / 31 cm	33 / 36 cm
Hauteur d'arrêt cm* 14 / 22 cm		19 / 27 cm

* La hauteur d'activation peut varier en fonction de la position de l'interrupteur à flotteur.

La longueur de câble entre l'interrupteur à flotteur et le blocage peut également avoir une influence sur les hauteurs d'activation. Nous recommandons de conserver la longueur de câble pré-réglée.

- ➔ Brancher la fiche secteur dans une prise de courant.

Fonctionnement manuel

Illustration

- Fixer l'ergot sur l'interrupteur à flotteur dans l'orifice du blocage en pointant vers le haut.

REMARQUE

En mode manuel, la pompe reste enclenchée en permanence.

Pour que la pompe aspire de manière autonome en mode manuel, le niveau du liquide doit être au moins de 60 mm (SP 5 Dirt) ou 50 mm (SP 7 Dirt).

La pompe peut pomper jusqu'à une hauteur de liquides résiduels de 25 mm (SP 5 Dirt) ou 35 mm (SP 7 Dirt).

La hauteur de liquides résiduels indiquée est atteinte uniquement en mode manuel.

- Brancher la fiche secteur dans une prise de courant.

ATTENTION

Risque d'endommagement ! Un fonctionnement à sec est synonyme d'usure supérieure ; ne pas laisser la pompe en fonctionnement manuel sans surveillance. Mettre immédiatement hors tension en cas de marche à sec.

Fin de l'utilisation

REMARQUE

Les salissures peuvent se déposer et provoquer des défauts de fonctionnement.

- Après chaque utilisation, refouler l'eau claire ou bien rincer la pompe.
Ceci est valable en particulier après le transport d'eau contenant du chlore ou d'autres fluides qui laissent des résidus.
- Débrancher la fiche secteur.

Maintenance

La pompe ne nécessite pas d'entretien.

Transport

⚠ PRÉCAUTION

Afin d'éviter tout accident ou toute blessure lors du transport, tenir compte du poids de l'appareil (voir les caractéristiques techniques).

- Soulever et porter la pompe au niveau de la poignée de transport.
- Pour le transport sur un véhicule, bloquer l'appareil pour l'empêcher de glisser.

Stockage

⚠ PRÉCAUTION

Afin d'éviter tout accident ou toute blessure, tenir compte du poids de l'appareil (voir les caractéristiques techniques) en choisissant son emplacement pour le stockage.

Ranger la pompe.

- Vider entièrement la pompe et la faire sécher.
- Conserver la pompe dans un lieu à l'abri du gel.

Accessoires en option

2.997-100.0	Jeu de flexibles textiles	Flexible textile 1 1/4" avec collier de flexible (30 - 40 mm) avec vis à ailettes pour un raccordement sans outil. Particulièrement recommandé pour les pompes immergées pour l'évacuation de grands débits d'eau. Pression de service maxi : 5 bar.
2.997-201.0	Préfiltre pour pompes immergées, petit	Le préfiltre robuste et simple à installer protège votre pompe immergée et augmente ainsi la sécurité du fonctionnement. (SP 5 Dirt)
6.997-359.0	Elément de raccordement de pompe G1 (33,3mm) y compris soupape anti-retour	Pour pompes avec filet de raccord G1 (33,3 mm) et flexibles 3/4" et 1", y compris écrou-raccord, collier de flexible, joint plat et clapet anti-retour. (SP 5 Dirt)
6.997-347.0	Flexible spirale, marchandise au mètre, 25 m, 3/4"	Marchandise au mètre pour la découpe de longueurs de tuyau individuelles. (SP 5 Dirt)
6.997-346.0	Flexible spirale, marchandise au mètre, 25 m, 1"	Marchandise au mètre pour la découpe de longueurs de tuyau individuelles.
2.645-142.0	Flexible PrimoFlex, 25 m, 3/4"	Tuyau d'arrosage 3/4" sans phthalates pour dériver l'eau. (SP 5 Dirt)
2.645-247.0	Flexible PrimoFlex, 50 m, 1"	Tuyau d'arrosage 1" sans phthalates pour dériver l'eau.

Assistance en cas de panne

⚠ **DANGER**

Danger de mort par choc électrique !

Afin d'éviter tout danger, seul le service après-vente agréé est habilité à effectuer des réparations ou à monter des pièces de rechange sur l'appareil.

Panne	Cause	Remède
La pompe tourne mais ne débite pas	Air dans la pompe	Brancher et débrancher la fiche secteur de la pompe à plusieurs reprises jusqu'à ce que le fluide soit aspiré
	Zone d'Aspiration bouchée	Débrancher le câble d'alimentation et nettoyer la zone d'aspiration.
	Niveau d'eau en dessous du niveau minimal de liquide (uniquement pour un fonctionnement manuel)	Plonger si possible la pompe encore plus profond dans le fluide ou procéder de la manière décrite dans le chapitre Fonctionnement.
La pompe ne tourne pas ou s'arrête soudainement en cours de fonctionnement	Alimentation électrique coupée	Contrôler les fusibles et les connexions électriques
	L'interrupteur thermique a arrêté la pompe pour cause de surchauffe	Débrancher la fiche secteur, laisser refroidir la pompe, nettoyer la zone d'aspiration, empêcher qu'elle ne tourne à sec
	Particules d'impuretés bloquées dans la zone d'aspiration	Débrancher le câble d'alimentation et nettoyer la zone d'aspiration.
Le débit diminue	Zone d'Aspiration bouchée	Débrancher le câble d'alimentation et nettoyer la zone d'aspiration.
Débit trop faible	La capacité de refoulement dépend de la hauteur manométrique, du diamètre et de la longueur du flexible.	Respecter la hauteur de refoulement maxi, voir les caractéristiques techniques, le cas échéant choisir un diamètre de flexible plus important ou une longueur de flexible plus courte.
Le Quick-Connect ne peut pas être ouvert ou fermé.	Encrassement dans le système d'enfichage.	Retirer le clip et le nettoyer.

Caractéristiques techniques

		SP 5 Dirt	SP 7 Dirt
Tension du secteur	V	230 - 240 V	230 - 240 V
Fréquence secteur	Hz	50	50
Puissance P_{nom}	W	500	750
Débit max.	l/h	9500	15500
Pression max.	bar	0,7	0,8
Hauteur manométrique max.	m	7	8
Profondeur d'immersion max.	m	7	7
Granulométrie max. des particules d'impuretés transportables	mm	20	30
Hauteur de liquide minimale (mode manuel)	mm	60	50
Hauteur de liquide résiduel	mm	25	35
Poids (sans accessoire)	kg	4,6	6,5

Sous réserve de modifications techniques !

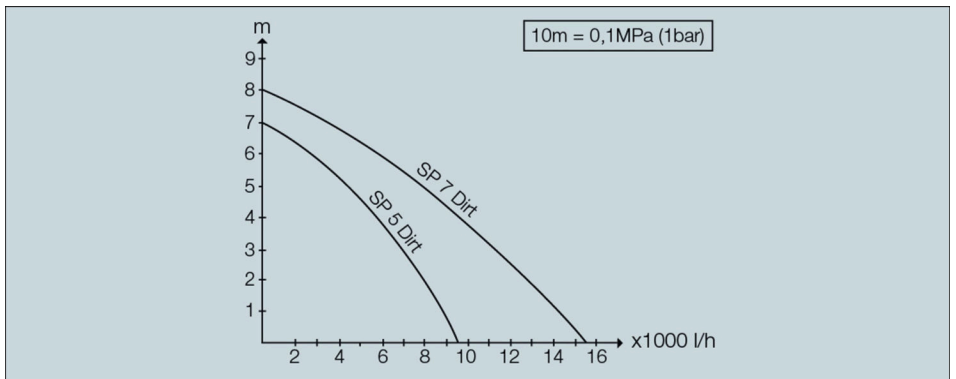

La quantité transportée possible augmente :

- plus la hauteur de refoulement est réduite
- plus le diamètre du flexible utilisé est grand
- plus le flexible utilisé est court
- moins les accessoires raccordés ne causent de perte de pression



Prima di utilizzare l'apparecchio per la prima volta, leggere queste istruzioni per l'uso originali e le avvertenze di sicurezza in allegato. Agire corrispondentemente e conservare entrambi i libretti per un uso futuro o per un successivo proprietario.

Indice

Garanzia	IT	1
Protezione dell'ambiente	IT	1
Descrizione dell'apparecchio	IT	1
Uso conforme a destinazione	IT	1
Liquidi trasportabili omologati . . .	IT	1
Messa in funzione	IT	2
Funzionamento	IT	2
Dispositivo automatico per lo sfiato	IT	2
Funzionamento automatico	IT	2
Funzionamento manuale	IT	3
Dopo l'uso	IT	3
Manutenzione	IT	3
Trasporto	IT	3
Conservazione	IT	3
Custodia della pompa	IT	3
Accessori optional	IT	3
Guida alla risoluzione dei guasti	IT	4
Dati tecnici	IT	5

Garanzia

Le condizioni di garanzia valgono nel rispettivo paese di pubblicazione da parte della nostra società di vendita competente. Entro il termine di garanzia eliminiamo gratuitamente eventuali guasti all'apparecchio, se causati da difetto di materiale o di produzione. Nei casi previsti dalla garanzia si prega di rivolgersi al proprio rivenditore, oppure al più vicino centro di assistenza autorizzato, esibendo lo scontrino di acquisto.

La targhetta identificativa adesiva non deve essere rimossa dall'apparecchio. Quando si rimuove l'adesivo non è concessa più alcuna garanzia.

Protezione dell'ambiente



Tutti gli imballaggi sono riciclabili. Gli imballaggi non vanno gettati nei rifiuti domestici, ma consegnati ai relativi centri di raccolta.



Gli apparecchi dismessi contengono materiali riciclabili preziosi e vanno perciò consegnati ai relativi centri di raccolta. Si prega quindi di smaltire gli apparecchi dismessi mediante i sistemi di raccolta differenziata.

Avvertenze sui contenuti (REACH)

Informazioni aggiornate sui contenuti sono disponibili all'indirizzo:

www.kaercher.com/REACH

Descrizione dell'apparecchio

- 1 Maniglia di trasporto
- 2 Cavo di allacciamento alla rete con spina
- 3 Arresto (interruttore a galleggiante)
- 4 Regolazione livello (interruttore a galleggiante)
- 5 Interruttore a galleggiante
- 6 Dispositivo automatico per lo sfiato
- 7 Quick-Connect
- 8 Manicotto di collegamento (attacco tubo flessibile 1¼" e filettatura G1 SP 5 Dirt)
- 9 Manicotto di collegamento (filettatura G1½ SP 7 Dirt)
- 10 Raccordo per pompa (attacco tubo flessibile da 1", 1¼" e 1½" e filettatura G1½ SP 7 Dirt)
- 11 Prefiltro (SP 7 Dirt)

Uso conforme a destinazione

Questo apparecchio è concepito per il solo uso domestico e non deve essere adibito ad uso commerciale o industriale.

Il produttore non è responsabile per eventuali danni causati dall'uso improprio e/o uso che non corrisponde a quello conforme a destinazione.

L'apparecchio è stato concepito principalmente per fare fuoriuscire l'acqua in caso di inondazione negli edifici ma anche per riempire e vuotare con pompe i serbatoi, per prelevare acqua da pozzi e pozzetti, nonché per fare fuoriuscire l'acqua da barche e yacht purché si tratti di acqua dolce.

NOTA

L'apparecchio non si adatta al funzionamento con pompa continuo (ad es. con pompa di circolazione in stagni) oppure come installazione stazionaria (ad es. impianto di sollevamento, pompa per fontane).

Liquidi trasportabili omologati

- Acqua dolce fino a un determinato grado di impurità
- Acqua piscine (partendo da un dosaggio conforme degli additivi)
- Liscivia

SP 5 Dirt

- Acqua con un grado di impurità fino a grandezza granulare di 20 mm

SP 7 Dirt

- Acqua con un grado di impurità fino a grandezza granulare di 30 mm

⚠ PERICOLO

Pericolo di lesioni e danneggiamento! Non è possibile trasportare materiali irritanti, facilmente infiammabili o esplosivi (ad es. benzina, petrolio, nitrodiluente), grassi, oli, acqua salata e acque di scarico delle toilette ed acqua-fango con una fluidità inferiore all'acqua. La temperatura del liquido trasportato deve essere tra 5 °C e 35 °C.

Messa in funzione

NOTA

Quanto più corta è la lunghezza del tubo flessibile più grande è il diametro del tubo flessibile, tanto maggiore sarà la portata.

Se si hanno diametri tubo flessibile minori di 1¼", utilizzare un prefiltro per evitare otturamenti della pompa.

- SP 5 Dirt, accessorio speciale
- SP 7 Dirt, integrato nella base

L'attacco della pompa è dotato di un sistema a innesto (Quick-Connect).

Il manicotto di collegamento (SP5 Dirt) ovvero il manicotto di collegamento con raccordo per pompa (SP 7 Dirt) viene fornito insieme all'apparecchio nello stato non montato.

Figura A

→ Per rimuovere il manicotto di collegamento premere Quick-Connect (tasto grigio).

Figura B

(SP 5 Dirt)

→ Spingere la fascetta per tubi sul tubo flessibile.

All'utilizzo di un tubo flessibile da ¾" o da 1":

- Avvitare il raccordo per pompa (vedi accessorio speciale) sul manicotto di collegamento.
- Spingere il tubo flessibile sul raccordo per pompa e fissarlo con fascetta per tubi.
- Spingere il manicotto di collegamento sul Quick-Connect.

NOTA

Per aumentare la portata, il raccordo per pompa può essere accorciato in corrispondenza del tubo flessibile utilizzato.

All'utilizzo di un tubo flessibile da 1¼":

- Spingere il tubo flessibile sul manicotto di collegamento e fissare con fascetta per tubi.
- Spingere il manicotto di collegamento sul Quick-Connect.

Figura C

(SP 7 Dirt)

- Avvitare il raccordo per pompa sul manicotto di collegamento.
- Spingere la fascetta per tubi sul tubo flessibile.
- Spingere il tubo flessibile sul raccordo per pompa e fissarlo con fascetta per tubi.
- Spingere il manicotto di collegamento sul Quick-Connect.

NOTA

Al raccordo per pompa possono essere collegati tubi flessibili con diametro da 1", 1¼" e 1½".

Per aumentare la portata, il raccordo per pompa può essere accorciato in corrispondenza del tubo flessibile utilizzato.

Figura E

- Bloccare l'interruttore a galleggiante nella regolazione livello.
- Posizionare la pompa in modo stabile su un fondo piano nel liquido trasportabile o immergerla utilizzando una fune fissata alla maniglia di trasporto.

NOTA

La zona di aspirazione non deve essere bloccata da impurità.

Con fondo fangoso, appoggiare la pompa su un mattone o simile.

Accertarsi che la pompa sia messa orizzontale.

Non trasportare la pompa afferrandola dal cavo o dal tubo flessibile.

Funzionamento

⚠ PERICOLO

Pericolo di morte da scossa elettrica!

Durante il funzionamento non toccare il liquido trasportato, la fune fissata alla maniglia nonché oggetti che sono a contatto con il liquido trasportato (ad es. tubazioni sommerse in acqua, ringhiere, ecc.).

Dispositivo automatico per lo sfiato

Figura D

Se si ha un'altezza di livello più ridotta del liquido, l'aria eventualmente aspirata oppure presente nella pompa fuoriesce attraverso il dispositivo automatico per lo sfiato. Inoltre in questo punto potrebbe fuoriuscire anche del liquido.

Nel caso che a livello basso del liquido la pompa ha problemi di aspirazione, staccare e reinserire più volte la spina di alimentazione per supportare così l'operazione di aspirazione.

Funzionamento automatico

Figura G

→ Regolare l'interruttore a galleggiante oltre la regolazione livello e la lunghezza cavo tra interruttore a galleggiante e regolazione livello.

NOTA

Durante il funzionamento automatico, l'interruttore a galleggiante controlla la pompa automaticamente.

La pompa si accende, non appena l'interruttore a galleggiante, attraverso il livello del liquido crescente, ha raggiunto l'altezza di livello per l'accensione.

La pompa si spegne, non appena l'interruttore a galleggiante, attraverso il livello del liquido decrescente, ha raggiunto l'altezza di livello per lo spegnimento.

Verificare la libertà di movimento dell'interruttore a galleggiante.

La lunghezza cavo tra interruttore a galleggiante e arresto deve essere almeno 2,5 cm.

Altezza livello di accensione / di spegnimento (interruttore a galleggiante nella posizione più bassa):

Min / Max	SP 5 Dirt	SP 7 Dirt
Altezza di livello per accensione cm*	18 / 21 cm	20 / 24 cm
Altezza di livello per spegnimento cm*	4 / 12 cm	6 / 15 cm

Altezza livello di accensione / di spegnimento (interruttore a galleggiante nella posizione più alta):

Min / Max	SP 5 Dirt	SP 7 Dirt
Altezza di livello per accensione cm*	28 / 31 cm	33 / 36 cm
Altezza di livello per spegnimento cm*	14 / 22 cm	19 / 27 cm

*L'altezza livello di commutazione può variare a seconda della posizione dell'interruttore a galleggiante.

La lunghezza cavo tra interruttore a galleggiante e arresto può anch'essa influenzare i livelli di commutazione. Consigliamo di mantenere le unghesse cavo preimpostate.

→ Inserire la spina in una presa elettrica.

Funzionamento manuale

Figura F

→ Fissare il naso sull'interruttore a galleggiante nell'apertura dell'arresto rivolto in alto.

NOTA

Nel funzionamento manuale la pompa resta sempre accesa.

Affinché nel funzionamento manuale la pompa aspiri autonomamente, il livello del liquido deve essere di almeno 60 mm (SP 5 Dirt) o di 50 mm (SP 7 Dirt).

La pompa può pompare (scaricare) fino a un'altezza livello del liquido residuo di 25 mm (SP 5 Dirt) o di 35 mm (SP 7 Dirt).

L'altezza livello del liquido residuo viene raggiunta solo nel funzionamento manuale.

→ Inserire la spina in una presa elettrica.

ATTENZIONE

Pericolo di danneggiamento! Il funzionamento a secco causa un'usura elevata. Non lasciare incustodita la pompa in funzionamento manuale. Spegnerla subito se funziona a secco.

Dopo l'uso

NOTA

Si possono depositare delle impurità e comportare guasti funzionali.

→ Sciacquare bene la pompa con acqua pulita dopo ogni utilizzo.

Ciò vale particolarmente dopo l'alimentazione di acqua contenente cloro o altri liquidi che lasciano residui.

→ Staccare la spina di alimentazione dalla presa.

Manutenzione

la pompa non richiede manutenzione.

Trasporto

⚠ PRUDENZA

Per prevenire incidenti o lesioni durante il trasporto è necessario rispettare il peso dell'apparecchio (vedi dati tecnici).

→ Alzare e trasportare la pompa dall'apposito manico.

→ Per il trasporto a bordo di veicolo assicurare l'apparecchio in modo da evitarne lo scivolamento.

Conservazione

⚠ PRUDENZA

Per prevenire incidenti o lesioni nella scelta del luogo di stoccaggio è necessario rispettare il peso dell'apparecchio (vedi dati tecnici).

Custodia della pompa

→ Svuotare completamente la pompa e lasciarla asciugare.

→ Conservare la pompa in un luogo protetto dal gelo.

Accessori optional

2.997-100.0	Kit tubo flessibile telato	Tubo flessibile telato da 1 1/4" con fascetta per tubi (30 - 40 mm) con vite ad alette per l'attacco senza l'uso di utensili. Particolarmente raccomandabile per le pompe ad immersione all'asporto di grandi quantità di acqua. Pressione operativa max.: 5 bar.
2.997-201.0	Prefiltro per pompe ad immersione, piccolo	Il prefiltro robusto e semplice da collocare protegge la sua pompa ad immersione e aumenta con ciò la sicurezza di funzionamento. (SP 5 Dirt)
6.997-359.0	Raccordo per pompa G1 (33,3mm) incl. Valvola di non ritorno	Per pompe con filettatura di raccordo G1 (33,3 mm) e tubi flessibili da 3/4" e 1", compreso dado a risvolto, morsetto per tubi flessibili, guarnizione piatta e valvola di non ritorno. (SP 5 Dirt)
6.997-347.0	Tubo flessibile a spirale, a metro, 25 m, 3/4"	Tubo flessibile a metro per il taglio di tubi a lunghezze su misura. (SP 5 Dirt)
6.997-346.0	Tubo flessibile a spirale, a metro, 25 m, 1"	Tubo flessibile a metro per il taglio di tubi a lunghezze su misura.
2.645-142.0	Tubo flessibile PrimoFlex, 25 m, 3/4"	Tubo flessibile per giardino da 3/4" esente di ftalato per la deviazione dell'acqua. (SP 5 Dirt)
2.645-247.0	Tubo flessibile PrimoFlex, 50 m, 1"	Tubo flessibile per giardino da 1" esente di ftalato per la deviazione dell'acqua.

Guida alla risoluzione dei guasti

⚠ **PERICOLO**

Pericolo di morte da scossa elettrica!

Per escludere qualsiasi rischio, gli interventi di riparazione e il montaggio dei pezzi di ricambio vanno effettuati esclusivamente dal servizio assistenza autorizzato.

Guasto	Causa	Rimedio
La pompa funziona ma non trasporta	Aria nella pompa	Staccare/inserire la spina della pompa più volte finché il liquido viene aspirato.
	Zona di aspirazione otturata	Togliere la spina e pulire la zona di aspirazione
	Livello dell'acqua inferiore al livello minimo (solo con funzionamento manuale)	Se possibile, immergere più in profondità la pompa nel liquido o procedere come descritto al capitolo Funzionamento.
La pompa non si avvia o si ferma improvvisamente durante il funzionamento	Interruzione dell'alimentazione di corrente	Controllare i fusibili e i collegamenti elettrici
	Il termointerruttore di protezione ha spento la pompa per motivi di surriscaldamento	Togliere la spina, fare raffreddare la pompa, pulire la zona di aspirazione, evitare il funzionamento a secco
	Particelle di sporco bloccate nella zona di aspirazione	Togliere la spina e pulire la zona di aspirazione
La potenza di trasporto si riduce	Zona di aspirazione otturata	Togliere la spina e pulire la zona di aspirazione
Potenza di trasporto insufficiente	La potenza di trasporto della pompa dipende dall'altezza di trasporto, dal diametro e dalla lunghezza del tubo flessibile.	Rispettare l'altezza di trasporto max, vedi Dati tecnici ed all'occorrenza usare un diametro più grande o una lunghezza più piccola del tubo flessibile.
Il Quick-Connect non si lascia aprire o chiudere.	Sporco nel sistema a innesto.	Rimuovere e pulire il clip.

Dati tecnici

		SP 5 Dirt	SP 7 Dirt
Tensione di rete	V	230 - 240 V	230 - 240 V
Frequenza di rete	Hz	50	50
Potenza P_{nom}	W	500	750
Quantità di trasporto max.	l/h	9500	15500
Pressione max.	bar	0,7	0,8
Altezza max. di trasporto	m	7	8
Profondità max. di immersione	m	7	7
Grandezza granulare max. delle particelle di sporco trasportabili	mm	20	30
Altezza minima del liquido (modalità Manuale)	mm	60	50
Altezza del liquido residuo	mm	25	35
Peso (senza accessori)	kg	4,6	6,5

Con riserva di modifiche tecniche!

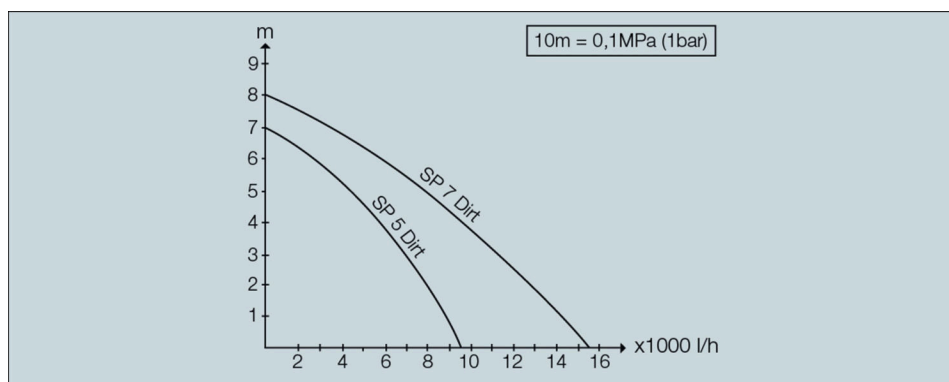

La portata è maggiore se

- minore è l'altezza di trasporto
- maggiore è il diametro del tubo flessibile utilizzato
- più corto è il tubo flessibile utilizzato
- l'accessorio collegato causa meno perdita di pressione.



Lees voor het eerste gebruik van uw apparaat deze veiligheidsinstructies en de originele gebruiksaanwijzing. Neem deze in acht. Bewaar beide documenten voor later gebruik of volgende eigenaars.

Inhoud

Garantie	NL	1
Zorg voor het milieu	NL	1
Beschrijving apparaat	NL	1
Doelmatig gebruik	NL	1
Toegestane pompvloeistoffen	NL	1
Ingebruikneming	NL	1
Gebruik	NL	2
Automatische ontluichtingsinrichting	NL	2
Automatisch gebruik	NL	2
Handmatig gebruik	NL	2
De werkzaamheden beëindigen	NL	3
Onderhoud	NL	3
Vervoer	NL	3
Opslag	NL	3
Pomp opbergen	NL	3
Bijzondere toebehoren	NL	3
Hulp bij storingen	NL	3
Technische gegevens	NL	4

Garantie

In ieder land zijn de door ons bevoegde verkoopkantoor uitgegeven garantiebepalingen van toepassing. Eventuele storingen aan het apparaat verhelpen wij zonder kosten binnen de garantietermijn, mits een materiaal of fabrieksfout de oorzaak van deze storing is. Neem bij klachten binnen de garantietermijn contact op met uw leverancier of de dichtstbijzijnde klantenservicewerkplaats en neem uw aankoopbewijs mee. Het typeplaatje (sticker) mag niet van het apparaat verwijderd worden. Nadat de sticker werd verwijderd, wordt geen garantie meer verleend.

Zorg voor het milieu



Het verpakkingsmateriaal is herbruikbaar. Deponeer het verpakkingsmateriaal niet bij het huishoudelijk afval, maar bied het aan voor hergebruik.



Onbruikbaar geworden apparaten bevatten waardevolle materialen die geschikt zijn voor hergebruik. Lever de apparaten daarom in bij een inzamelpunt voor herbruikbare materialen.

Aanwijzingen betreffende de inhoudsstoffen (REACH)

Huidige informatie over de inhoudsstoffen vindt u onder: www.kaercher.com/REACH

Beschrijving apparaat

- 1 Handgreep
- 2 Netsnoer met stekker
- 3 Aanslag (vlotterhouder)
- 4 Hoogteverstelling (vlotterhouder)
- 5 Vlotterschakelaar
- 6 Automatische ontluichtingsinrichting
- 7 Quick-Connect
- 8 Verbindingsstuk (1¼" slangaansluiting en G1-schroefdraad SP 5 Dirt)
- 9 Aansluitstuk (G1½ - draad SP 7 Dirt)
- 10 Pompaansluitingsonderdeel (1", 1¼" en 1½" slangaansluiting en G1½ - draad SP 7 Dirt)
- 11 Voorfilter (SP 7 Dirt)

Doelmatig gebruik

Dit apparaat is voor privé-gebruik ontwikkeld en is niet bedoeld voor industrieel gebruik.

De fabrikant is niet aansprakelijk voor schade die door onoordeelkundig gebruik of verkeerde bediening wordt veroorzaakt.

Het apparaat is hoofdzakelijk bestemd voor het ontwateren bij overstromingen in gebouwen, maar ook voor het op- en leegpompen van reservoirs, voor de waterafname uit bronnen en schachten, alsook het ontwateren van boten en jachten, voor zover het om zoet water gaat.

OPMERKING

Het apparaat is niet geschikt voor een ononderbroken pompwerking (bv. continue circulatiewerking in de vijver) of als stationaire installatie (bv. hefinstallatie, fonteinpomp).

Toegestane pompvloeistoffen

- Zoet water tot een bepaalde verontreinigingsgraad
- Zwembadwater (reglementaire dosering van de additieven verondersteld)

- Loog

SP 5 Dirt

- Water met een verontreinigingsgraad tot korrelgrootte 20mm

SP 7 Dirt

- Water met een vervuilinggraad tot korrelgrootte 30 mm

⚠ GEVAAR

Verwondingsgevaar, beschadigingsgevaar! Bijtende, licht ontvlambare of explosieve stoffen (bv. benzine, petroleum, nitroverdunding), vetten, oliën, zout water en afvalwater van toiletinstallaties en modderwater dat dikker is dan water mogen niet opgepompt worden. De temperatuur van de opgepompte vloeistof moet tussen 5 °C en 35 °C liggen.

Ingebruikneming

OPMERKING

Hoe korter de slanglengte en hoe groter de slangdiameter, hoe hoger de pompcapaciteit.

Om verstoppingen van de pomp te vermijden, moet bij slangdiameters van kleiner dan 1¼" een voorfilter gebruikt worden.

- SP 5 Dirt, speciaal toebehoren
- SP 7 Dirt, geïntegreerd in de standvoet

De pompaansluiting is uitgerust met steeksysteem (Quick-Connect).

Het aansluitstuk (SP5 Dirt) c.q. het aansluitstuk met pompaansluitingsonderdeel (SP7 Dirt) is niet gemontereerd bij het apparaat gevoegd.

Afbeelding A

→ Druk voor het verwijderen van de aansluitopening op Quick-Connect (grijze toets).

Afbeelding E

(SP 5 Dirt)

→ Schuif de slangklem op de slang.

Bij gebruik van een ¾" resp. 1" slang:

→ Schroef het pompaansluitingsonderdeel (zie speciale toebehoren) op het aansluitstuk.

→ Schuif de slang op het pompaansluitingsonderdeel en bevestig met een slangklem.

→ Schuif de aansluitopening in de Quick-Connect.

OPMERKING

Om de doorstroomhoeveelheid te verhogen, kan het pompaansluitingsonderdeel in functie van de gebruikte slang verkort worden.

Bij gebruik van een 1¼" slang:

→ Schuif de slang op de aansluitopening en bevestig met een slangklem.

→ Schuif de aansluitopening in de Quick-Connect.

Afbeelding C

(SP 7 Dirt)

→ Schroef het pompaansluitingsonderdeel op het aansluitstuk.

→ Slangklem op de slang schuiven.

→ Schuif de slang op het pompaansluitingsonderdeel en bevestig met een slangklem.

→ Schuif de aansluitopening in de Quick-Connect.

OPMERKING

Op het pompaansluitingsonderdeel kunnen slangen met diameters 1", 1¼" en 1½" aangesloten worden. Om de doorstroomhoeveelheid te verhogen, kan het pompaansluitingsonderdeel in functie van de gebruikte slang verkort worden.

Afbeelding E

→ Vlotterschakelaar in hoogteverstelling doen.

→ Plaats de pomp stabiel op een stevige ondergrond in de pompvloeistof of dompel ze onder door een aan de draaggreep bevestigd touw.

OPMERKING

Het aanzuigberek mag niet door verontreinigingen geblokkeerd zijn.

Plaats de pomp bij modderige ondergrond op een tegel of iets dergelijks.

Let erop dat de pomp horizontaal staat.

Draag de pomp niet aan de kabel of de slang.

Gebruik

⚠ GEVAAR

Levensgevaar door elektrische schok!

Tijdens het bedrijf pompvloeistof, het aan het transport handvat bevestigde touw alsook voorwerpen, die met de de pompvloeistof in contact (bv. in het water oprijzende buisleidingen, leuning, etc.) zijn, niet aanraken.

Automatische ontluuchtingsinrichting

Afbeelding D

Bij een geringe vloeistofhoogte ontsnapt eventueel aangezogen lucht of in de pomp voorhanden lucht via de automatische ontluuchtingsinrichting. Tevens kan daarbij op die plaats vloeistof ontsnappen.

Als de pomp bij een laag vloeistofpeil problemen bij het aanzuigen heeft, moet de netstekker meermaals uit- en ingestoken worden om het aanzuigen te ondersteunen.

Automatisch gebruik

Afbeelding C

→ De vlotterschakelaar via de hoogteverstelling en de kabellengte tussen vlotterschakelaar en hoogteverstelling instellen.

OPMERKING

In de automatische werking stuurt de vlotterschakelaar het pompproces automatisch.

De pomp schakelt in zodra de vlotterschakelaar door het stijgende vloeistofpeil de inschakelhoogte bereikt heeft.

De pomp schakelt uit zodra de vlotterschakelaar door het dalende vloeistofpeil de uitschakelhoogte bereikt heeft.

De bewegingsvrijheid van de vlotterschakelaar moet daartoe altijd gegarandeerd zijn.

De kabellengte tussen vlotterschakelaar en aanslag moet tenminste 2,5 cm bedragen.

Inschakelhoogte / uitschakelhoogte (vlotterschakelaar in onderste positie):

Min / Max	SP 5 Dirt	SP 7 Dirt
Inschakelhoogte cm*	18 / 21 cm	20 / 24 cm
Uitschakelhoogte cm*	4 / 12 cm	6 / 15 cm

Inschakelhoogte / uitschakelhoogte (vlotterschakelaar in bovenste positie):

Min / Max	SP 5 Dirt	SP 7 Dirt
Inschakelhoogte cm*	28 / 31 cm	33 / 36 cm
Uitschakelhoogte cm*	14 / 22 cm	19 / 27 cm

**De schakelhoogte kan variëren in functie van de positie van de vlotterschakelaar.*

Evenzo kan de kabellengte tussen vlotterschakelaar en aanslag de schakelhoogtes beïnvloeden. Wij bevelen aan de vooraf ingestelde kabellengte aan te houden.

→ Netstekker in het stopcontact steken.

Handmatig gebruik

Afbeelding E

→ Neus van de vlotterschakelaar in de opening van de aanslag naar boven trekkend bevestigen.

OPMERKING

In de manuele werking blijft de pomp constant ingeschakeld.

Om de pomp in het manuele bedrijf zelfstandig te laten aanzuigen, moet het vloeistofpeil tenminste 60 mm (SP 5 Dirt) of 50 mm (SP 7 Dirt) bedragen.

De pomp kan tot een restvloeistofhoogte van 25 mm (SP 5 Dirt) of 35 mm (SP 7 Dirt) afpompen.

De vermelde restvloeistofhoogte wordt enkel in de manuele werking bereikt.

→ Netstekker in het stopcontact steken.

LET OP

Beschadigingsgevaar! Droogloop leidt tot verhoogde slijtage, laat de pomp in de manuele werking niet zonder toezicht achter. Schakel de pomp bij droogloop onmiddellijk uit.

De werkzaamheden beëindigen

OPMERKING

Veroontreiniging kan zich vastzetten en functiestoringen veroorzaken.

- Pomp na ekl gebruik zuiver water of spoel de pomp goed uit.
Dat geldt in het bijzonder na het pompen van chloorhoudend water of andere vloeistoffen die resten achterlaten.
- Stekker uit het stopcontact trekken.

Onderhoud

De pomp is onderhoudsvrij.

Vervoer

⚠ VOORZICHTIG

Om ongevallen of verwondingen bij het transport te vermijden, moet het gewicht van het apparaat in acht genomen worden (zie technische gegevens).

- Til de pomp op en draag ze aan de handgreep.
- Voor het transport op een voertuig moet het apparaat tegen verschuiven beveiligd worden.

Opslag

⚠ VOORZICHTIG

Om ongevallen of verwondingen te vermijden, moet bij de keuze van de opslagplaats het gewicht van het apparaat in acht genomen worden (zie technische gegevens).

Pomp opbergen

- Maak de pomp volledig leeg en laat ze drogen.
- Bewaar de pomp op een vorstvrije plaats.

Bijzondere toebehoren

2.997-100.0	Weefselangenset	Fexibele 1 1/4" weefselang met slangklep (30 - 40 mm) met vleugelschroef voor een aansluiting zonder gereedschap. Bijzonder aan te raden voor de pompompen bij het oppompen van grote hoeveelheden water. Max. bedrijfsdruk: 5 bar.
2.997-201.0	Voorfilter voor pompompen, klein	De robuuste en gemakkelijk aan te brengen voorfilter beschermt uw pompompen en verhoogde daardoor de bedrijfszekerheid. (SP 5 Dirt)
6.997-359.0	Pompaansluitstuk G1 (33,3mm) incl. terugslagklep	Voor pompen met G1 (33,3 mm)-schroefdraad en 3/4" en 1" slangen, inclusief wartelmoer, slangklep, pakking en terugslagklep. (SP 5 Dirt)
6.997-347.0	Spiraalslang, aan de lopende meter, 25 m, 3/4"	Aan de lopende meter voor het op maat snijden van individuele slanglengtes. (SP 5 Dirt)
6.997-346.0	Spiraalslang, aan de lopende meter, 25 m, 1"	Aan de lopende meter voor het op maat snijden van individuele slanglengtes.
2.645-142.0	Slang PrimoFlex, 25m, 3/4"	Ftalaatvrije 3/4"-tuinslang voor het afvoeren van het water. (SP 5 Dirt)
2.645-247.0	Slang PrimoFlex, 50 m, 1"	Ftalaatvrije 1"-tuinslang voor het afvoeren van het water.

Hulp bij storingen

⚠ GEVAAR

Levensgevaar door elektrische schok!

Om risico 's te vermijden, mogen reparaties en het vervangen van onderdelen aan het apparaat alleen worden uitgevoerd door een erkende klantendienst.

Storing	Oorzaak	Oplossing
Pomp draait maar pompt niet	Lucht in de pomp	Trek de netstekker meermaals uit en steek hem opnieuw in tot vloeistof aangezogen wordt.
	Aanzuigberek verstopt	Stekker uittrekken en aanzuigberek reinigen
	Waterspiegel onder minimum vloeistofpeil (alleen bij manueel bedrijf)	Dompel de pomp indien mogelijk dieper in de pompvloeistof of ga tewerk zoals beschreven in het hoofdstuk Werking.

Storing	Oorzaak	Oplossing
Pomp draait niet of valt tijdens de werking plots stil	Stroomtoevoer onderbroken	Zekeringen en elektrische verbindingen controleren
	Thermoschakelaar heeft pomp door oververhitting uitgeschakeld	Stekker uittrekken, pomp laten afkoelen, aanzuigberek reinigen, droogloop verhinderen
	Vuildeeltjes in het aanzuigberek	Stekker uittrekken en aanzuigberek reinigen
Vermogen daalt	Aanzuigberek verstopt	Stekker uittrekken en aanzuigberek reinigen
Vermogen te laag	Vermogen van de pomp is afhankelijk van de hoogte, de slangdiameter en de slanglengte	Neem de max. pomphoogte in acht, zie technische gegevens, indien nodig grotere slangdiameter of kortere slanglengte kiezen.
Quick-Connect kan niet geopend of gesloten worden.	Verontreiniging in het steeksysteem.	Verwijder de clip en reinig.

Technische gegevens

		SP 5 Dirt	SP 7 Dirt
Netspanning	V	230 - 240 V	230 - 240 V
Netfrequentie	Hz	50	50
Vermogen P _{nom} .	W	500	750
Max. volume	l/h	9500	15500
Max. druk	bar	0,7	0,8
Max. hoogte	m	7	8
Max. indompeldiepte	m	7	7
Max. korrelgrootte van de aan te zuigen vuildeeltjes	mm	20	30
Minimale vloeistofhoogte (manuele modus)	mm	60	50
Restvloeistofhoogte	mm	25	35
Gewicht (excl. accessoires)	kg	4,6	6,5

Technische veranderingen voorbehouden!

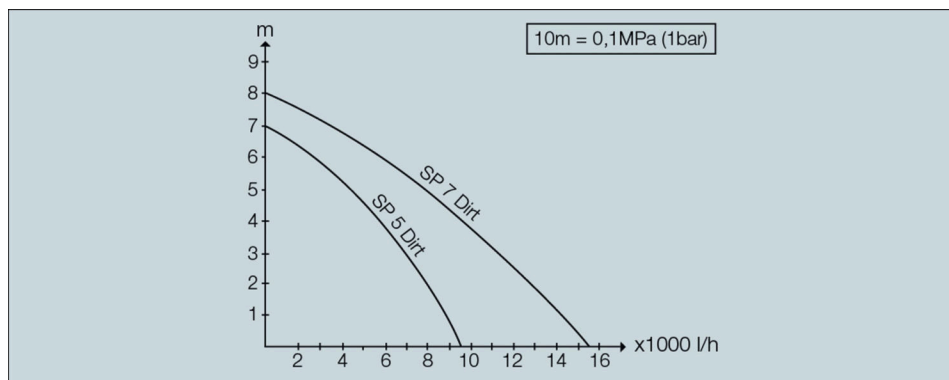

Het mogelijke volume is groter:

- naarmate de pomphoogte lager is
- naarmate de diameter van de gebruikte slangen groter is
- naarmate de gebruikte slang korter is
- hoe minder drukverlies het aangesloten accessoire veroorzaakt.



Antes de poner en marcha por primera vez el aparato, lea el manual de instrucciones original y las indicaciones de seguridad suministradas. Actúe de acuerdo a ellas. Conserve estos dos manuales para su uso posterior o para propietarios ulteriores.

Índice de contenidos

Garantía	ES	1
Protección del medio ambiente	ES	1
Descripción del aparato	ES	1
Uso previsto	ES	1
Líquidos que se permiten extraer	ES	1
Puesta en marcha	ES	1
Funcionamiento	ES	2
Dispositivo de ventilación automática	ES	2
Modo automático	ES	2
Modo manual	ES	2
Finalización del funcionamiento	ES	3
Mantenimiento	ES	3
Transporte	ES	3
Cojinete	ES	3
Guardar la bomba	ES	3
Accesorios especiales	ES	3
Ayuda en caso de avería	ES	3
Datos técnicos	ES	4

Garantía

En todos los países rigen las condiciones de garantía establecidas por nuestra empresa distribuidora. Las averías del aparato serán subsanadas gratuitamente dentro del período de garantía, siempre que se deban a defectos de material o de fabricación. En un caso de garantía, le rogamos que se dirija con el comprobante de compra al distribuidor donde adquirió el aparato o al servicio al cliente autorizado más próximo a su domicilio.

No se debe quitar la pegatina de la placa de características del aparato. Tras quitar la pegatina, se pierde la garantía.

Protección del medio ambiente



Los materiales de embalaje son reciclables. Por favor, no tire el embalaje a la basura doméstica; en vez de ello, entréguelo en los puntos oficiales de recogida para su reciclaje o recuperación.



Los aparatos viejos contienen materiales valiosos reciclables que deberían ser entregados para su aprovechamiento posterior. Por este motivo, entregue los aparatos usados en los puntos de recogida previstos para su reciclaje.

Indicaciones sobre ingredientes (REACH)

Encontrará información actual sobre los ingredientes en:

www.kaercher.com/REACH

Descripción del aparato

- 1 Asa de transporte
- 2 Cable de conexión a red con enchufe
- 3 Bloqueo (interruptor del flotador)
- 4 Ajuste de la altura (interruptor del flotador)
- 5 Interruptor de flotador
- 6 Dispositivo de ventilación automática
- 7 Quick-Connect
- 8 Manguitos de conexión (Toma de manguera de 1¼" y rosca de G1 SP 5 Dirt)
- 9 Manguito de conexión (G½ - rosca SP 7 Dirt)
- 10 Pieza de conexión de la bomba (Toma de manguera de 1", 1¼" y 1½" y rosca de G1½ SP 7 Dirt)
- 11 Prefiltro (SP 7 Dirt)

Uso previsto

Este aparato ha sido diseñado para el uso particular y no para los esfuerzos del uso industrial.

El fabricante no asume responsabilidad alguna por los daños que pudieran derivarse de un uso inadecuado o incorrecto.

El aparato está destinado principalmente a extraer el agua en caso de inundaciones en partes de edificios, pero también para bombear y sacar líquido de recipientes, para sacar agua de fuentes o huecos, así como para sacar el agua de botes y yates mientras se trate de agua dulce.

AVISO

El aparato no es apto para el servicio de bombeo permanente (p.ej. servicio permanente de circulación en un estanque) o como instalación estacionaria (p.ej. dispositivo elevador, bomba para fuente).

Líquidos que se permiten extraer

- Agua dulce hasta cierto grado de suciedad
- agua de piscinas (es imprescindible una dosificación correcta de los aditivos)
- Solución jabonosa

SP 5 Dirt

- Agua con un grado de suciedad hasta un tamaño de grano 20mm

SP 7 Dirt

- Agua con un grado de suciedad hasta un tamaño de grano 30 mm

⚠ PELIGRO

Peligro de lesiones, peligro de daños. No puede transportar sustancias corrosivas, ligeramente inflamables o explosivas (como gasolina, petróleo, disolvente de nitroglicerina), grasas, aceites, agua salada y agua residual de aseos y agua con barro que tenga una fluidez menor que el agua. La temperatura del líquido transportado tiene que estar entre 5°C y 35°C.

Puesta en marcha

AVISO

Cuanto más corto sea el tubo y más grande sea el diámetro de tubo, mayor será la capacidad de transporte. Para evitar que la bomba se atasque, en diámetros de tubo menores de 1¼" utilizar un prefiltro.

- SP 5 Dirt, accesorios especiales
- SP 7 Dirt, integrado con tapa

La toma de bomba está equipada con un sistema de inserción (Quick-Connect).

El manguito de conexión (SP 5 Dirt) o el manguito de conexión con pieza de conexión de bomba (SP 7 Dirt) viene con el aparato pero sin montar.

Figura A

→ Presionar Quick-Connect (tecla gris) para quitar el manguito de conexión.

Figura B

(SP 5 Dirt)

→ Desplazar la brida de manguera sobre la manguera.

Si se utiliza un tubo de ¾" o manguera de 1":

→ Atornillar la pieza de conexión de la bomba (véase accesorios especiales) en los manguitos de conexión.

→ Desplazar la manguera sobre la pieza de conexión de la bomba y fijar con la brida.

→ Desplazar los manguitos de conexión en Quick-Connect.

AVISO

Para aumentar el caudal, se puede recortar la pieza de conexión de la bomba conforme a la manguera utilizada.

Si se utiliza un tubo de 1¼":

→ Desplazar el tubo sobre los manguitos de conexión y fijar con la brida.

→ Desplazar los manguitos de conexión en Quick-Connect.

Figura C

(SP 7 Dirt)

→ Atornillar la pieza de conexión de la bomba al manguito de conexión.

→ Desplazar la brida de manguera sobre la manguera.

→ Desplazar la manguera sobre la pieza de conexión de la bomba y fijar con la brida.

→ Desplazar los manguitos de conexión en Quick-Connect.

AVISO

A la pieza de conexión de la bomba se pueden conectar mangueras de un diámetro de 1", 1¼" und 1½".

Para aumentar el caudal, se puede recortar la pieza de conexión de la bomba conforme a la manguera utilizada.

Figura E

→ Encajar el interruptor de flotador en el ajuste de altura.

→ Colocar la bomba bien asentada sobre una base estable en el líquido o introducir sujetándola por el asa con una cuerda.

AVISO

La zona de aspiración no se debe bloquear con suciedad.

Si la base tiene barro, posar la bomba sobre un ladrillo o similar.

Procurar que la bomba esté en horizontal.

No llevar la bomba por el cable o la manguera.

Funcionamiento

⚠ PELIGRO

¡Peligro mortal por descarga eléctrica!

Durante el funcionamiento de líquido de transporte, no tocar la cuerda ni los objetos sujetos al asa de transporte, que estén en contacto con el líquido de transporte (p.ej. tuberías que lleguen al agua, barandilla, etc.).

Dispositivo de ventilación automática

Figura D

Si la altura del líquido es baja, es posible que salga aire aspirado o aire que haya en la bomba a través del dispositivo automático de ventilación. Además, también puede salir líquido por ahí.

Si la bomba tiene problemas para aspirar con un nivel de líquido bajo, desenchufar y enchufar varias veces para mejorar el proceso de aspiración.

Modo automático

Figura G

→ Ajustar el interruptor del flotador mediante el ajuste de altura y el largo del cable entre el interruptor del flotador y el ajuste de altura.

AVISO

En modo automático, el interruptor del flotador controla el proceso de bombeo automáticamente.

La bomba se conecta cuando el interruptor del flotador haya alcanzado la altura de conexión al subir el nivel del líquido.

La bomba se desconecta cuando el interruptor del flotador haya alcanzado la altura de desconexión al bajar el nivel del líquido.

La libertad de movimiento del interruptor del flotador se debe garantizar.

El largo del cable entre el interruptor del flotador y el bloqueo debe ser de al menos 2,5 cm.

Altura de conexión / desconexión (interruptor del flotador en la posición más inferior):

Mín / Máx	SP 5 Dirt	SP 7 Dirt
Altura de conexión cm*	18 / 21 cm	20 / 24 cm
Altura de desconexión cm*	4 / 12 cm	6 / 15 cm

Altura de conexión / desconexión (interruptor del flotador en la posición más superior):

Mín / Máx	SP 5 Dirt	SP 7 Dirt
Altura de conexión cm*	28 / 31 cm	33 / 36 cm
Altura de desconexión cm*	14 / 22 cm	19 / 27 cm

**La altura de desconexión puede variar dependiendo del largo del interruptor del flotador.*

El largo del cable entre el interruptor del flotador y el bloqueo también puede influir en las alturas de conmutación. Recomendamos mantener el largo del cable preconfigurado.

→ Enchufar la clavija de red a una toma de corriente.

Modo manual

Figura F

→ Fijar la lengüeta al interruptor del flotador en el orificio del bloqueo mirando hacia arriba.

AVISO

En el modo manual, la bomba está siempre encendida. Para que la bomba aspire automáticamente en modo manual, el nivel de líquido tiene que ser de al menos 60 mm (SP 5 Dirt) o de 50 mm (SP 7 Dirt).

La bomba puede bombear hasta una altura de líquido residual de 25 mm (SP 5 Dirt) o 35 mm (SP 7 Dirt).

La altura de líquido residual indicado solo se alcanza en el modo manual.

→ Enchufar la clavija de red a una toma de corriente.

CUIDADO

¡Peligro de daños! Si se deja funcionar en vacío, se aumenta el desgaste, no deje de vigilar la bomba si está en modo manual. Desconectar inmediatamente en caso de marcha en seco.

Finalización del funcionamiento

AVISO

La suciedad se puede acumular y provocar problemas en el funcionamiento.

- Tras cada uso, transportar agua limpia o enjuagar bien la bomba.
Especialmente tras transportar agua clorada u otros líquidos que dejen restos.
- Saque el enchufe de la toma de corriente.

Mantenimiento

La bomba no precisa mantenimiento.

Transporte

⚠ PRECAUCIÓN

Para evitar accidentes o lesiones, tener en cuenta el peso del aparato para el transporte (véase Datos técnicos).

- Elevar y llevar la bomba por el asa.
- Para el transporte sobre un vehículo, fije el aparato para impedir que resbale.

Cojinete

⚠ PRECAUCIÓN

Para evitar accidentes o lesiones, tener en cuenta el peso del aparato al elegir el lugar de almacenamiento (véase Datos técnicos).

Guardar la bomba

- Vaciar totalmente la bomba y dejar secar.
- Coloque la bomba en un lugar a salvo de las heladas.

Accesorios especiales

2.997-100.0	Set de mangueras de tejido	Manguera de tejido flexible de 1 1/4" con brida de manguera (30 - 40 mm) con un tornillo de mariposa para una conexión sin herramientas. Especialmente recomendable para bombas de inmersión para el transporte de grandes cantidades de agua. Máx. presión de servicio: 5 Bar
2.997-201.0	Prefiltro para bombas de inmersión, pequeño	El prefiltro robusto y fácil de colocar protege su bomba de inmersión, con lo que aumenta la seguridad de funcionamiento. (SP 5 Dirt)
6.997-359.0	Toma de conexión de bomba G1(33,3 mm) incl. válvula de retención	Para bombas con rosca de conexión G1 (33,3 mm) y mangueras de 3/4" y 1", incluida tuerca de racor, brida, junta plana y válvula de retorno. (SP 5 Dirt)
6.997-347.0	Manguera en espiral, por metro, 25m, 3/4"	Mercancía por metros para recortar largos de manguera individuales. (SP 5 Dirt)
6.997-346.0	Manguera en espiral, por metro, 25m, 1"	Mercancía por metros para recortar largos de manguera individuales.
2.645-142.0	Manguera PrimoFlex, 25m, 3/4"	Manguera de jardín sin pthalatos de 3/4" para desviar el agua. (SP 5 Dirt)
2.645-247.0	Manguera PrimoFlex, 50 m, 1"	Manguera de jardín sin pthalatos de 1" para desviar el agua.

Ayuda en caso de avería

⚠ PELIGRO

¡Peligro mortal por descarga eléctrica!

Para evitar riesgos, es necesario que las reparaciones y el montaje de piezas de repuesto sean realizados únicamente por el servicio técnico autorizado.

Avería	Causa	Modo de subsanarla
La bomba funciona pero no transporta nada	Aire en la bomba	Enchufar y desenchufar la bomba varias veces hasta que se aspire líquido
	Zona de aspiración obstruida	Desenchufe la clavija y limpie la zona de aspiración
	Nivel de agua por debajo del mínimo (solo en modo manual)	Introducir la bomba si es posible más profunda en el líquido o proceder tal y como se describe en el capítulo Funcionamiento.

Avería	Causa	Modo de subsanarla
La bomba no funciona o se apaga de repente.	Suministro de corriente interrumpido	Comprobar los fusibles y conexiones eléctricas
	El interruptor térmico de protección ha apagado la bomba por sobrecalentamiento	Desenchufar, dejar enfriar la bomba, limpiar la zona de aspiración, evitar que funcione en seco
	Partículas de suciedad atascadas en la zona de aspiración	Desenchufe la clavija y limpie la zona de aspiración
Se reduce la potencia de transporte	Zona de aspiración obstruida	Desenchufe la clavija y limpie la zona de aspiración
Potencia de transporte demasiado baja	La capacidad de transporte de la bomba depende de la altura de transporte, diámetro y longitud del tubo	Respetar la altura máx. de transporte, véase los datos técnicos, si es necesario elegir otro diámetro más grande o un tubo más corto.
El Quick-Connect no se puede abrir ni cerrar.	Suciedad en el sistema insertable.	Quitar y limpiar el clip.

Datos técnicos

		SP 5 Dirt	SP 7 Dirt
Tensión de red	V	230 - 240 V	230 - 240 V
Frecuencia de alimentación	Hz	50	50
Potencia P_{nom}	W	500	750
Cantidad máx. de transporte	l/h	9500	15500
Presión máx.	bar	0,7	0,8
Altura de transporte máx.	m	7	8
Profundidad máx. de inmersión	m	7	7
Tamaño máximo de grano de las partículas de suciedad a transportar	mm	20	30
Altura de líquidos mínima (modo manual)	mm	60	50
Altura de líquido residual	mm	25	35
Peso sin accesorios	kg	4,6	6,5

Reservado el derecho a realizar modificaciones técnicas.

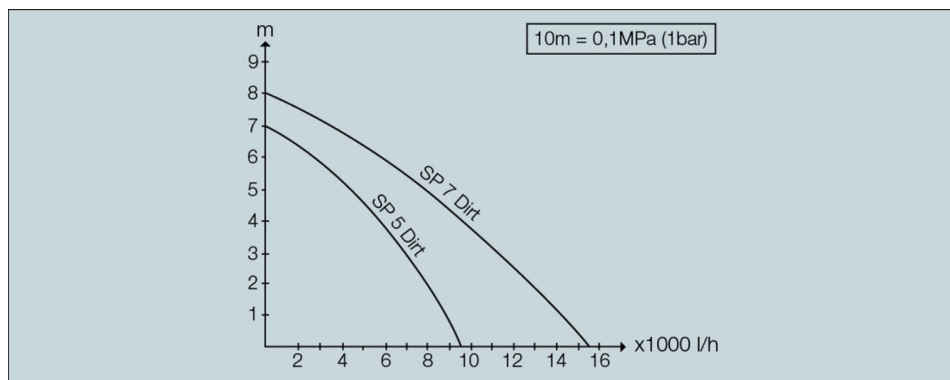

El caudal posible es aún más grande:

- cuanto más baja sea la altura de transporte
- cuanto mayor sea el diámetro del tubo utilizado.
- más corto será la manguera utilizada
- cuanta menos pérdida de presión causen los accesorios conectados



Antes da primeira utilização deste aparelho leia o manual de instruções original e os avisos de segurança anexos. Proceda em conformidade. Guarde os dois documentos para uma utilização futura ou para o proprietário seguinte.

Índice

Garantia	PT	1
Protecção do meio-ambiente	PT	1
Descrição da máquina	PT	1
Utilização conforme as disposições	PT	1
Líquidos bombeados permitidos	PT	1
Colocação em funcionamento	PT	2
Funcionamento	PT	2
Dispositivo de ventilação automático	PT	2
Operação automática	PT	2
Operação manual	PT	3
Desligar o aparelho	PT	3
Manutenção	PT	3
Transporte	PT	3
Armazenamento	PT	3
Guardar a bomba	PT	3
Acessórios especiais	PT	3
Ajuda em caso de avarias	PT	4
Dados técnicos	PT	5

Garantia

Em cada país vigem as respectivas condições de garantia estabelecidas pelas nossas Empresas de Comercialização. Eventuais avarias no aparelho durante o período de garantia serão reparadas, sem encargos para o cliente, desde que se trate dum defeito de material ou de fabricação. Em caso de garantia, dirija-se, munido do documento de compra, ao seu revendedor ou ao Serviço Técnico mais próximo.

O autocolante da placa de características não pode ser removido do aparelho. Se o autocolante for removido, perde os direitos de garantia.

Protecção do meio-ambiente



Os materiais de embalagem são recicláveis. Não coloque as embalagens no lixo doméstico, envie-as para uma unidade de reciclagem.



Os aparelhos velhos contêm materiais preciosos e recicláveis e deverão ser reutilizados. Por isso, elimine os aparelhos velhos através de sistemas de recolha de lixo adequados.

Avisos sobre os ingredientes (REACH)

Informações actuais sobre os ingredientes podem ser encontradas em:

www.kaercher.com/REACH

Descrição da máquina

- 1 Punho de transporte
- 2 Cabo de ligação à rede com ficha
- 3 Bloqueio (interruptor do flutuador)
- 4 Ajuste em altura (interruptor do flutuador)
- 5 Interruptor do flutuador
- 6 Dispositivo de ventilação automático
- 7 Quick-Connect
- 8 Bocal de conexão (conexão de mangueira 1¼" e rosca G1 SP 5 Dirt)
- 9 Bocal de conexão (rosca G1½ SP 7 Dirt)
- 10 Peça de conexão da bomba (conexão de mangueira 1", 1¼" e 1½" e rosca G1½ SP 7 Dirt)
- 11 Pré-filtro (SP 7 Dirt)

Utilização conforme as disposições

Este aparelho foi desenvolvido para o uso privado e não foi concebido para sustentar as necessidades de uma utilização industrial.

O fabricante não se responsabiliza por danos provenientes do uso impróprio ou incorrecto deste aparelho. Este aparelho foi especialmente concebido para os trabalhos de drenagem em situações de inundação em edifícios, mas também para bombear líquidos entre recipientes ou para fora de recipientes, para a extracção de água de poços, assim como para a evacuação de água em navios e iates, desde que se trate de água doce.

AVISO

O aparelho não é adequado para um funcionamento ininterrupto (p. ex., operação de recirculação permanente num lago) ou para uma instalação estacionária (p. ex., instalação de elevação, bomba de fonte de água).

Líquidos bombeados permitidos

- Água doce até um determinado grau de sujidade
- Água de piscina (partindo do princípio de uma dosagem exacta dos aditivos necessários)

■ Barrela

SP 5 Dirt

- Água com um grau de sujidade até uma dimensão granular de 20 mm

SP 7 Dirt

- Água com um grau de sujidade até uma dimensão granular de 30 mm

⚠ PERIGO

Perigo de ferimentos, perigo de danos! Não podem ser transportados líquidos corrosivos, facilmente inflamáveis ou explosivos (p. ex., gasolina, petróleo, nitro diluído), massas lubrificantes, óleos, água salgada, efluentes de lavabos e água enlameada, que apresentem menor capacidade de fluidez que a água. A temperatura do líquido bombeado deve encontrar-se entre 5 °C e 35 °C.

Colocação em funcionamento

AVISO

Quanto menor for o comprimento da mangueira e maior o diâmetro da mangueira, maior é a capacidade de bombeamento.

De modo a evitar obstruções da bomba, em mangueiras com um diâmetro inferior a 1 1/4", utilizar um pré-filtro.

- SP 5 Dirt, acessório especial
- SP 7 Dirt, integrado com pé de apoio

A conexão da bomba está equipada com um sistema de encaixe (Quick-Connect).

O bocal de conexão (SP5 Dirt) ou o bocal de conexão com peça de conexão da bomba (SP 7 Dirt) é fornecido com o aparelho, em estado desmontado.

Figura A

→ Para retirar o bocal de conexão, premir o Quick-Connect (botão cinzento).

Figura B

(SP 5 Dirt)

→ Colocar a braçadeira para mangueira na mangueira.

Em caso de utilização de uma mangueira 3/4" ou 1":

- Aparafusar a peça de conexão da bomba (ver "Acessórios especiais") ao bocal de conexão.
- Colocar a mangueira na peça de conexão da bomba e fixar com a braçadeira para mangueira.
- Colocar o bocal de conexão no Quick-Connect.

AVISO

Para aumentar o caudal volúmico, a peça de conexão da bomba pode ser encurtada, em conformidade com a mangueira utilizada.

Em caso de utilização de uma mangueira 1 1/4":

- Colocar a mangueira no bocal de conexão e fixar com a braçadeira para mangueira.
- Colocar o bocal de conexão no Quick-Connect.

Figura C

(SP 7 Dirt)

- Aparafusar a peça de conexão da bomba ao bocal de conexão.
- Colocar a braçadeira para mangueira na mangueira.
- Colocar a mangueira na peça de conexão da bomba e fixar com a braçadeira para mangueira.
- Colocar o bocal de conexão no Quick-Connect.

AVISO

Na peça de conexão da bomba podem ser conectadas mangueiras com um diâmetro de 1", 1 1/4" e 1 1/2".

Para aumentar o caudal volúmico, a peça de conexão da bomba pode ser encurtada, em conformidade com a mangueira utilizada.

Figura E

- Engatar o interruptor do flutuador no ajuste em altura.
- Posicionar a bomba de modo seguro sobre uma superfície sólida dentro do líquido a bombear ou prendê-la com uma corda à pega de transporte e mergulhá-la.

AVISO

A zona de aspiração não pode estar obstruída por sujidades.

No caso de um piso com lama, posicionar a bomba sobre um tijolo ou similar.

Garantir que a bomba se encontra em posição horizontal. Não transportador a bomba no cabo ou mangueira.

Funcionamento

⚠ PERIGO

Perigo de vida devido a choque eléctrico!

Durante a operação, não tocar no líquido bombeado, no cabo que está preso à pega de transporte, nem em objectos que estejam em contacto com o líquido bombeado (p. ex., tubos que entram na água, andaimes, etc.).

Dispositivo de ventilação automático

Figura D

No caso de um nível do líquido baixo, qualquer ar eventualmente aspirado ou presente na bomba, sai através do dispositivo de ventilação automático. Além disso, pode sair líquido.

Se, com um nível do líquido baixo, a bomba tiver dificuldade em aspirar, desconectar e conectar repetidamente a ficha de rede para fomentar a aspiração.

Operação automática

Figura G

→ Ajustar o interruptor do flutuador através do ajuste em altura e ajustar o comprimento do cabo entre o interruptor do flutuador e o ajuste em altura.

AVISO

Na operação automática, o interruptor do flutuador comanda automaticamente o processo de bombeamento. A bomba liga assim que o interruptor do flutuador tiver alcançado o nível de activação, devido à subida do nível do líquido.

A bomba desliga assim que o interruptor do flutuador tiver alcançado o nível de desactivação, devido à descida do nível do líquido.

O desbloqueio dos movimentos do interruptor do flutuador tem de ser assegurado.

O comprimento do cabo entre o interruptor do flutuador e o bloqueio deve ser de, pelo menos, 2,5 cm.

Altura de activação / altura de desactivação (interruptor do flutuador em posição inferior):

Min. / Máx.	SP 5 Dirt	SP 7 Dirt
Altura de activação cm*	18 / 21 cm	20 / 24 cm
Altura de desactivação cm*	4 / 12 cm	6 / 15 cm

Altura de activação / altura de desactivação (interruptor do flutuador em posição superior):

Min. / Máx.	SP 5 Dirt	SP 7 Dirt
Altura de activação cm*	28 / 31 cm	33 / 36 cm
Altura de desactivação cm*	14 / 22 cm	19 / 27 cm

**A altura de activação/desactivação pode variar consoante a posição do interruptor do flutuador.*

Do mesmo modo, o comprimento do cabo entre o interruptor do flutuador e o bloqueio pode influenciar as alturas de comutação. Recomendamos que o comprimento predefinido do cabo seja mantido.

→ Ligue a ficha de rede à tomada de corrente.

Operação manual

Figura F

- Fixar o pino no interruptor do flutuador na abertura do bloqeio, de modo a que esteja a apontar para cima.

AVISO

Na operação manual a bomba fica sempre ligada.

Para que, na operação manual, a bomba aspire autonomamente, o nível do líquido deve ser de, pelo menos, 60 mm (SP 5 Dirt) ou 50 mm (SP 7 Dirt).

A bomba pode bombear até uma altura do líquido residual de 25 mm (SP 5 Dirt) ou 35 mm (SP 7 Dirt).

A altura do líquido residual indicada apenas é alcançada na operação manual.

- Ligue a ficha de rede à tomada de corrente.

ADVERTÊNCIA

Perigo de danos! O funcionamento a seco resulta num maior desgaste; durante a operação manual, nunca deixar a bomba sem vigilância. Em caso de funcionamento a seco, desligar imediatamente.

Desligar o aparelho

AVISO

Sujidade pode depositar-se e provocar maus funcionamentos.

- Após cada utilização, bombear água limpar ou lavar bem a bomba. Isto aplica-se especialmente após o transporte de água com cloro ou outros líquidos que deixem resíduos.
- Puxar a ficha de rede da tomada.

Manutenção

A bomba não requer quaisquer trabalhos de manutenção.

Transporte

⚠ CUIDADO

De modo a evitar acidentes ou ferimentos durante o transporte, deve ter-se atenção ao peso do aparelho (ver dados técnicos).

- Elevar e transportar a bomba na pega de transporte.
- Ao transportar o aparelho num veículo, o mesmo deve estar protegido contra deslocamentos.

Armazenamento

⚠ CUIDADO

De modo a evitar acidentes ou ferimentos durante a selecção do local de armazenamento, deve ter-se em consideração o peso do aparelho (ver dados técnicos).

Guardar a bomba

- Esvaziar completamente a bomba e deixar secar.
- Guardar a bomba num local abrigado do gelo.

Acessórios especiais

2.997-100.0	Conjunto de mangueiras de tecido	Mangueira de tecido 1 1/4" flexível com braçadeira para mangueira (30 - 40 mm) com parafuso de orelhas para a conexão sem ferramentas. Especialmente recomendado para as bombas submersíveis durante o transporte (remoção) de grandes quantidades de água. Pressão de serviço máx.: 5 bar.
2.997-201.0	Pré-filtro para bombas submersíveis, pequeno	O pré-filtro robusto e simples de montar protege a bomba submersível, aumentando assim a segurança de funcionamento. (SP 5 Dirt)
6.997-359.0	Peça de ligação da mangueira G1 (33,3mm) incl. válvula de retenção	Para bombas com rosca de conexão G1 (33,3 mm) e mangueiras de 3/4" e 1", incluindo porca de capa, braçadeira para mangueira, vedante plano e válvula de retenção. (SP 5 Dirt)
6.997-347.0	Mangueira em espiral, material ao metro, 25 m, 3/4"	Material ao metro para recortar comprimentos individuais de mangueiras. (SP 5 Dirt)
6.997-346.0	Mangueira em espiral, material ao metro, 25 m, 1"	Material ao metro para recortar comprimentos individuais de mangueiras.
2.645-142.0	Mangueira PrimoFlex 25 m, 3/4"	Mangueira de jardim 3/4" sem ftalato para remover a água. (SP 5 Dirt)
2.645-247.0	Mangueira PrimoFlex 50 m, 1"	Mangueira de jardim 1" sem ftalato para remover a água.

Ajuda em caso de avarias

⚠ **PERIGO**

Perigo de vida devido a choque eléctrico!

De modo a evitar riscos, as reparações e a montagem de peças sobressalentes só podem ser efectuadas pelo serviço de assistência autorizado.

Avaria	Causa	Eliminação da avaria
A bomba trabalha mas não transporta o líquido	Ar na bomba	Desconectar e conectar repetidamente a ficha de rede da bomba, até esta aspirar líquido
	Zona de aspiração entupida	Puxar a ficha de rede e limpar a zona de aspiração
	Nível da água abaixo do nível mínimo (apenas na operação manual)	Se possível, mergulhar a bomba mais profundamente no líquido, conforme indicado no capítulo "Operação".
A bomba não entra em funcionamento ou pára inadvertidamente	Interrupção da alimentação eléctrica	Controlar os fusíveis e as ligações eléctricas
	O interruptor térmico desligou a bomba devido ao sobreaquecimento	Puxar a ficha de rede, deixar a bomba arrefecer, limpar a zona de aspiração, evitar o funcionamento a seco
	Obstrução da zona de aspiração por partículas de sujidade	Puxar a ficha de rede e limpar a zona de aspiração
Redução do rendimento de transporte (alimentação)	Zona de aspiração entupida	Puxar a ficha de rede e limpar a zona de aspiração
Potência de transporte muito baixa	A capacidade de débito da bomba depende da altura de débito, do diâmetro e comprimento do tubo.	Ter atenção ao nível máx. de bombeamento (ver "Dados técnicos") e event. utilizar uma mangueira com um diâmetro maior ou com menor comprimento.
O Quick-Connect não pode ser aberto ou fechado.	Sujidade no sistema de encaixe.	Remover o clipe e limpar.

Dados técnicos

		SP 5 Dirt	SP 7 Dirt
Tensão da rede	V	230 - 240 V	230 - 240 V
Frequência de rede	Hz	50	50
Potência P_{nom}	W	500	750
Quantidade máxima de transporte	l/h	9500	15500
Pressão máx.	bar	0,7	0,8
Máx. altura de transporte	m	7	8
Máx. profundidade de imersão	m	7	7
Máx. dimensão granular das partículas de sujidade transportáveis	mm	20	30
Nível mínimo do líquido (modo manual)	mm	60	50
Nível do líquido residual	mm	25	35
Peso (sem acessórios)	kg	4,6	6,5

Reservados os direitos a alterações técnicas!

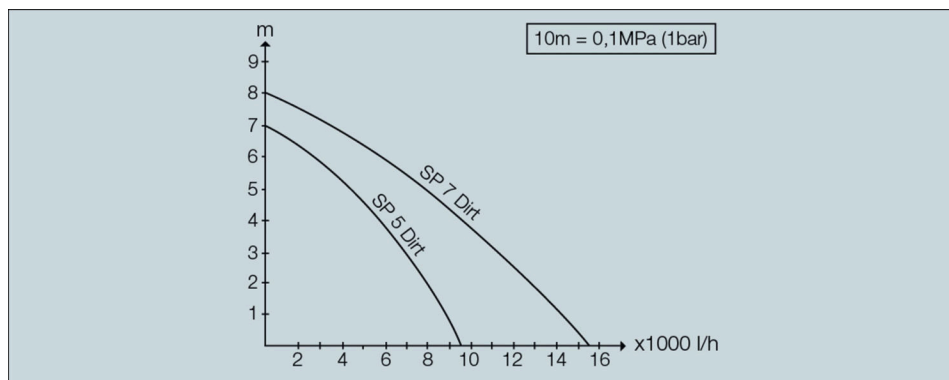

O possível volume de bombeamento é maior:

- Quanto menor for o nível de bombeamento
- Quanto maior for o diâmetro da mangueira utilizada
- Quanto mais curta for a mangueira utilizada
- Quanto menos perda de pressão for provocada pelos acessórios conectados



Læs den originale driftsvejledning før første gangs brug af maskinen og de vedlagte sikkerhedsanvisninger. Følg den nøje.

Opbevar de to hæfter til senere brug eller til senere ejere.

Indholdsfortegnelse

Garanti	DA	1
Miljøbeskyttelse	DA	1
Beskrivelse af apparat	DA	1
Bestemmelsesmæssig anvendelse	DA	1
Godkendte transportvæsker . . .	DA	1
Ibrugtagning	DA	2
Drift	DA	2
Automatisk udluftningsanordning	DA	2
Automatisk drift	DA	2
Manuel drift	DA	2
Efter brug	DA	3
Vedligeholdelse	DA	3
Transport	DA	3
Opbevaring	DA	3
Opbevar pumpen	DA	3
Ekstratilbehør	DA	3
Hjælp ved fejl	DA	3
Tekniske data	DA	4

Garanti

I de enkelte lande gælder de af vore forhandlere fastlagte garanti betingelser. Eventuelle fejl på apparatet afhjælpes gratis inden for garantien, såfremt fejlen kan tilskrives en materiale- eller produktionsfejl. Hvis De ønsker at gøre garantien gældende, bedes De henvende Dem til Deres forhandler eller nærmeste kundeservice medbringende kvittering for købet.

Typoskilt-mærkatene må ikke fjernes fra apparatet. Hvis mærkatene fjernes, bortfalder garantien.

Miljøbeskyttelse



Emballagen kan genbruges. Smid ikke emballagen ud sammen med det almindelige husholdningsaffald, men aflever den til genbrug.



Udtjente apparater indeholder værdifulde materialer, der kan og bør afleveres til genbrug. Aflever derfor udtjente apparater på en genbrugsstation eller lignende.

Henvisninger til indholdsstoffer (REACH)

Aktuelle oplysninger til indholdsstoffer finder du på:

www.kaercher.com/REACH

Beskrivelse af apparat

- 1 Bæregreb
- 2 Netttilslutningskabel med stik
- 3 Arretering (svømmerafbryder)
- 4 Højdejustering (svømmerafbryder)
- 5 Svømmerafbryder
- 6 Automatisk udluftningsanordning
- 7 Quick-Connect
- 8 Tilslutningsstuds (1¼" slangetilslutning og G1-gevind SP 5 Dirt)
- 9 Tilslutningsstuds (G1½ - gevind SP 7 Dirt)
- 10 Pumpetilslutningsstykke (1", 1¼" og 1½" slangetilslutning og G1½ - gevind SP 7 Dirt)
- 11 Forfilter (SP 7 Dirt)

Bestemmelsesmæssig anvendelse

Denne maskine blev udviklet til privat brug og er ikke beregnet til erhvervs mæssig brug. Producenten garanterer ikke for eventuelle skader som blev forårsaget af ikke bestemmelses mæssigt brug eller ukorrekt betjening af apparatet.

Maskinen er primært beregnet til dræning ved oversvømmelse i bygningsdele, men også til om- og udpumpning af beholder, til udtagelse af vand fra brønde og skakter, som også til dræning af både og lystbåde, såfremt det handler sig om ferskvand.

VARSEL

Maskinen er ikke beregnet til permanent pumpefunktion (f.eks. til permanent cirkulation i dammen) eller til stationær installation (f.eks. løfteanlæg, springvandspumpe).

Godkendte transportvæsker

- Ferskvand til en vis tilsmudsningegrad
- Svømmehalsvand (bestemmelses mæssig dosering af additiver forudsat)
- Sæbevand

SP 5 Dirt

- Vand med en tilsmudsningegrad op til kornstørrelse 20 mm

SP 7 Dirt

- Vand med en tilsmudsningegrad op til kornstørrelse 30 mm

△ FARE

Fare for tilskadekomst, fare for beskadigelse! Der må ikke transporteres ætsende, let brændbare eller eksplosive stoffer (f.eks. benzin, petroleum, nitro-fortyndingsvæske), fedtstoffer, olie, saltvand og kloakvand fra toiletanlæg som også tilslammet vand der ikke flyder. Temperaturen på den transporterede væske skal være mellem 5 °C og 35 °C.

Ibrugtagning

VARSEL

Jo kortere slangens længde er og jo større dens diameter, desto større er transportkapaciteten.

For at undgå, at pumpen tilstoppes ved slangediameter mindre end 1¼", skal der bruges et forfilter.

- SP 5 Dirt, specialtilbehør
- SP 7 Dirt, integreret i foden

Pumpetilslutningen er udstyret med et stiksystem (Quick-Connect).

Tilslutningsstudsens (SP 5 Dirt) eller tilslutningsstudsens med pumpetilslutningsstykke (SP 7 Dirt) er vedlagt maskinen i umonteret tilstand.

Figur A

- ➔ For at tage tilslutningsstudsens af trykes der på Quick-Connect (grå knap).

Figur B

(SP 5 Dirt)

- ➔ Skub slangeklemmen ud af slangen.

Ved brug af en slang med ¾" eller 1":

- ➔ Skru pumpetilslutningsstykket (se specialtilbehør) på tilslutningsstudsens.
- ➔ Skub slangen på pumpetilslutningsstykket og fastgør med en slangeklemme.
- ➔ Skub tilslutningsstudsens i Quick-Connect.

VARSEL

For at øge flowmængden kan pumpetilslutningsstykket forkortes, så den er lige så lang som slangen.

Når der bruges en 1¼" slang:

- ➔ Skub slangen på tilslutningsstudsens og fastgør med en slangeklemme.
- ➔ Skub tilslutningsstudsens i Quick-Connect.

Figur C

(SP 7 Dirt)

- ➔ Skru pumpetilslutningsstykket på tilslutningsstudsens.
- ➔ Skub slangeklemmen på slangen.
- ➔ Skub slangen på pumpetilslutningsstykket og fastgør med en slangeklemme.
- ➔ Skub tilslutningsstudsens i Quick-Connect.

VARSEL

På pumpetilslutningsstykket kan der tilsluttes slanger med en diameter på 1", 1¼" og 1½".

For at øge flowmængden kan pumpetilslutningsstykket forkortes, så den er lige så lang som slangen.

Figur E

- ➔ Sæt svømmerafbryderen fast i højdejusteringen.
- ➔ Opstil pumpen sikkert i transportvæsken eller dyk den ind igennem et tov som er fastgjort på grebet.

VARSEL

Indsugningsområdet må ikke blokeres af forureninger. Hvis undergrunden er mudret, skal pumpen stilles på en teglsten e.l.

Sørg for, at pumpen står vandret.

Bær ikke pumpen i ledningen eller slangen.

Drift

⚠ FARE

Livsfare på grund af elektrisk stød!

Under driften må transportvæsken, rebet, som er fastgjort til bærehåndtaget og de genstande, der har kontakt med transportvæsken (f.eks. rørdninger i vandet, gelænder osv.) ikke berøres.

Automatisk udluftningsanordning

Figur D

Ved ringe væskehøjde strømmer evt. indsuget luft, eller den luft der er i pumpen, ud gennem den automatiske udluftningsanordning. Desuden kan der løbe væske ud på dette sted.

Hvis pumpen har problemer med at suge ved lavt væskniveau, skal stikket gentagne gange hives ud og ind for at støtte sugeprocessen.

Automatisk drift

Figur E

- ➔ Svømmerafbryderen indstilles via højdejusteringen og kabellængden mellem svømmerafbryder og højdejustering.

VARSEL

I automatisk drift styrer svømmerafbryderen pumpning automatisk.

Pumpen tilkobles, så snart svømmerafbryderen har nået tilkoblingshøjden vha. det stigende væskniveau. Pumpen frakobles, så snart svømmerafbryderen har nået frakoblingshøjden vha. det faldende væskniveau. Svømmerafbryderes bevægelsesfrihed skal garanteres. Kabellængden mellem svømmerafbryder og låseanordning skal være mindst 2,5 cm.

Tilkoblingshøjde / frakoblingshøjde (svømmerafbryder i nederste position):

Min / Max	SP 5 Dirt	SP 7 Dirt
Tilkoblingshøjde cm*	18 / 21 cm	20 / 24 cm
Frakoblingshøjde cm*	4 / 12 cm	6 / 15 cm

Tilkoblingshøjde / frakoblingshøjde (svømmerafbryder i øverste position):

Min / Max	SP 5 Dirt	SP 7 Dirt
Tilkoblingshøjde cm*	28 / 31 cm	33 / 36 cm
Frakoblingshøjde cm*	14 / 22 cm	19 / 27 cm

*Koblingshøjden kan variere alt efter svømmerafbryderens position.

Ligeledes kan kabellængden mellem svømmerafbryder og låseanordning have indflydelse på koblingshøjden. Vi anbefaler at bibeholde de forindstillede kabellængder.

- ➔ Sæt netstikket i en stikdåse.

Manuel drift

Figur F

- ➔ Fastgør tappen på svømmerafbryderen i låseanordningens åbning visende op ad.

VARSEL

I manuel drift er pumpen altid tændt.

For at pumpen selv begynder at suge i manuel drift, skal væskniveauet være på mindst 60 mm (SP 5 Dirt) eller 50 mm (SP 7 Dirt).

Pumpen kan udpumpe op til en restvæskehøjde på 25 mm (SP 5 Dirt) eller 35 mm (SP 7 Dirt).

Den anførte restvæskehøjde opnås kun i manuel drift.

- ➔ Sæt netstikket i en stikdåse.

BEMÆRK

Risiko for beskadigelse! Tørkørsel fører til forøget slidtage, i manuel drift må pumpen ikke køre uden opsyn. Sluk straks i tilfælde af tørkørsel.

Efter brug

VARSEL

Tilsmudsninger kan danne aflejringer og føre til funktionsfejl.

- Skyl pumpen godt efter hver brug, ved at pumpe klart vand igennem.
Det gælder især efter transporten af klorholdigt vand eller andre væsker, som efterlader rester.
- Træk netstikket ud af stikkontakten.

Vedligeholdelse

Pumpen er servicefri.

Transport

⚠ FORSIGTIG

Tag hensyn til maskinens vægt under transporten (se tekniske data) for at undgå ulykker og personskader.

- Løft og bær pumpen i håndtaget.
- Når maskinen skal transporteres på et køretøj, skal den sikres mod at kunne skride ud.

Opbevaring

⚠ FORSIGTIG

Tag hensyn til maskinens vægt ved valg af opbevaringssted (se tekniske data) for at undgå ulykker og personskader.

Opbevar pumpen

- Tøm pumpen helt og lad den tørre.
- Pumpen opbevares et frostfrit sted.

Ekstratilbehør

2.997-100.0	Sæt med vævslanger	Fleksibel 1 1/4" vævslange med slangeklemme (30 - 40 mm) med vingeskrue for tilslutning uden værktøj. Kan særligt anbefales til dykpumper, når store vandmængder skal transporteres. Max. driftstryk: 5 bar
2.997-201.0	Forfilter til dykpumper, lille	Det robuste forfilter, som er nemt at anbringe, beskytter din dykpumpe og øger således funktionssikkerheden. (SP 5 Dirt)
6.997-359.0	Pumpetilslutningsstyk G1 (33,3mm) inkl. kontraventil	For pumper med G1 (33,3 mm)-tilslutningsgevind og 3/4" og 1" slanger, inklusive omløbermøtrik, slangeklemme, fladtætning og kontraventil. (SP 5 Dirt)
6.997-347.0	Spiralslange, metervare, 25 m, 3/4"	Metervare til tilskæring af individuelle slangelængder. (SP 5 Dirt)
6.997-346.0	Spiralslange, metervare, 25 m, 1"	Metervare til tilskæring af individuelle slangelængder.
2.645-142.0	Slange PrimoFlex, 25 m, 3/4"	Phthalatfri 3/4"-haveslange til afledning af vandet. (SP 5 Dirt)
2.645-247.0	Slange PrimoFlex, 50 m, 1"	Phthalatfri 1"-haveslange til afledning af vandet.

Hjælp ved fejl

⚠ FARE

Livsfare på grund af elektrisk stød!

For at undgå truende farer, må reparationer og udskiftning af reservedele på maskinen kun gennemføres af en godkendt kundeservice.

Fejl	Arsag	Afhjælpning
Pumpen kører men transporterer ikke	Luft i pumpen	Pumpens stik skal flere gang sættes i og trækkes ud indtil væske suges ind.
	Indsugningsområdet tilstoppet	Træk stikket og rengør indsugningsområdet
	Vandniveau under min. væskehøjde (kun manuel modus)	Dyk pumpen dybere ind i transportvæskan eller gå frem som forklaret i kapitel "Drift".
Pumpen starter ikke eller standser pludseligt under driften	Strømforsyningen afbrudt	Kontroller sikringer og el-forbindelser
	Termokontakten har afbrudt pumpen på grund af overophedning	Træk stikket, pumpen skal køles ned, rengør indsugningsområdet, tørkørsel skal forhindres
	Snavspartikler sidder fast i indsugningsområdet	Træk stikket og rengør indsugningsområdet
Transportkapaciteten reduceres	Indsugningsområdet tilstoppet	Træk stikket og rengør indsugningsområdet
Transportkapacitet for lav	Pumpens transportkapacitet er afhængigt af transporthøjden, slangens diameter og slangens længde	Tag højde for den max. transporthøjde, se tekniske data, vælg evt. en større diameter eller en kortere slange.
Quick-Connect kan ikke åbnes eller lukkes.	Snavs i stiksystemet.	Fjern clipsen og rens den.

Tekniske data

		SP 5 Dirt	SP 7 Dirt
Netspænding	V	230 - 240 V	230 - 240 V
Netfrekvens	Hz	50	50
Ydelse P_{nom}	W	500	750
Max. transportkapacitet	l/h	9500	15500
Max. tryk	bar	0,7	0,8
Max. transporthøjde	m	7	8
Max. dykdybde	m	7	7
Max. kornstørrelse af transporterbare snavs-partikler	mm	20	30
Min. væskehøjde (manuel modus)	mm	60	50
Restvæskehøjde	mm	25	35
Vægt (uden tilbehør)	kg	4,6	6,5

Forbehold for tekniske ændringer!

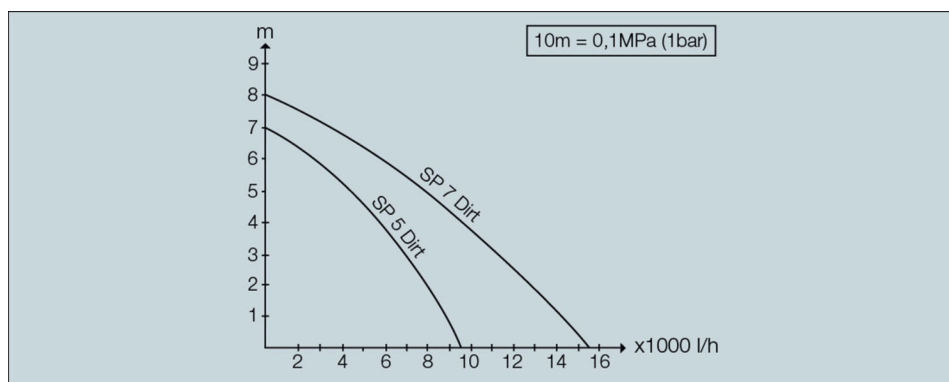

Den mulige transportkapacitet er større:

- jo lavere transporthøjden er
- jo større diameteren af de brugte slanger er
- jo kortere de brugte slanger er
- desto ringere tryk forårsager det tilsluttede tilbehør



Les disse denne originale bruksanvisningen før apparatet tas i bruk første gang, og følg de vedlagte sikkerhetsanvisningene.

Følg den. Oppbevar begge deler til senere bruk eller for annen eier.

Innholdsfortegnelse

Garanti	NO	1
Miljøvern	NO	1
Beskrivelse av apparatet	NO	1
Forskriftsmessig bruk	NO	1
Tillatte matevæsker	NO	1
Igangsetting	NO	2
Drift	NO	2
Automatisk ventilasjonsanordning	NO	2
Automatisk drift	NO	2
Manuell drift	NO	3
Etter bruk	NO	3
Vedlikehold	NO	3
Transport	NO	3
Lagring	NO	3
Pumpeoppbevaring	NO	3
Tilleggsutstyr	NO	3
Feilretting	NO	3
Tekniske data	NO	4

Garanti

Vår ansvarlige salgsorganisasjon for det enkelte land har utgitt garantibetingelsene som gjelder i det aktuelle landet. Eventuelle feil på maskinen blir reparert gratis i garantitiden dersom disse kan føres tilbake til material- eller produksjonsfeil. Ved behov for garantireparasjoner, vennligst henvend deg med kjøpskvitteringen til din forhandler eller nærmeste autoriserte kundeservice. Det påklistrede navnskiltet må ikke fjernes fra apparatet. Hvis klistremerket fjernes vil ikke garantien gjelde lenger.

Miljøvern



Materialet i emballasjen kan resirkuleres. Ikke kast emballasjen i husholdningsavfallet, men lever den inn til resirkulering.



Gamle maskiner inneholder verdifulle materialer som kan resirkuleres. Disse bør leveres inn til gjenvinning. Gamle maskiner skal derfor avhendes i egnede innsamlingsystemer.

Anvisninger om innhold (REACH)

Aktuell informasjon om stoffene i innholdet finner du under:

www.kaercher.com/REACH

Beskrivelse av apparatet

- 1 Bærehåndtak
- 2 Nettkabel med plugg
- 3 Feste (flottørbryster)
- 4 Høydejustering (flottørbryster)
- 5 Flottørbryster
- 6 Automatisk ventilasjonsanordning
- 7 Quick-Connect
- 8 Tilkoblingsstuss (1¼" slangestuss og G1- gjenge SP 5 Dirt)
- 9 Tilkoblingsstuss (G1½ - gjenge SP 7 Dirt)
- 10 Pumpekoblingsstykke (1", 1¼" og 1½" slangetilkobling og G1½ - gjenge SP 7 Dirt)
- 11 Forfilter (SP 7 Dirt)

Forskriftsmessig bruk

Dette apparatet er utviklet for privat bruk og er ikke forberedt for kravene som stilles i kommersiell bruk.

Produsenten er ikke ansvarlig for eventuelle skader forårsaket av ikke-tiltenkt eller feil bruk.

Maskinen er hovedsaklig ment for vannpumping ved oversvømmelser i bygningsdeler, men også for å fylle/tømme beholdere, for å pumpe vann fra brønner og sjakter, så vel som tømning av skip og båter, så lenge det dreier seg om ferskvann.

MERKNAD

Apparatet er ikke egnet for uavbrutt pumpedrift (f.eks. fast sirkulasjon i en dam) eller som stasjonær installasjon (f.eks. som heveanlegg).

Tillatte matevæsker

- Ferskvann inntil en viss forurensningsgrad
- Vann fra svømmebasseng (forutsetter korrekt bruk av tilsetningsmidler)
- Vaskevann

SP 5 Dirt

- Vann med tilsmussing med kornstørrelse inntil 20mm

SP 7 Dirt

- Vann med en tilsmussingsgrad med kornstørrelse inntil 30 mm

△ FARE

Fare for personskade, fare for materiell skade! Pumpen må ikke brukes til etsende, lett brennbare eller eksplosive stoffer (som f.eks. bensin, petroleum, nitratgjødsel), fett, olje, saltvann eller avløpsvann fra toalettanlegg og tilslammet vann som har lavere viskositet enn rent vann. Temperaturen på levert væske må ligge mellom 5 °C og 35 °C

Igangsetting

MERKNAD

Jo kortere slangelengde og høyere slangediameter, desto høyere pumpeeffekt.

For å unngå blokkeringer av pumpen, bruk et forfilter ved slangediameter mindre enn 1¼".

- SP 5 Dirt, spesialtilbehør
- SP 7 Dirt, integrert i støttestemmen

Pumpekoblingen er utstyrt med et plug-in-system (Quick-Connect).

Tilkoblingsstussen (SP5 Dirt) eller tilkoblingsstussen med pumpekoblingsstykke (SP 7 Dirt) er vedlagt apparatet i umontert tilstand.

Figur A

- For å ta av koblingsstøtten trykk Quick-Connect (grå tast).

Figur B

(SP 5 Dirt)

- Skyv slangeklemmen på slangen.

Ved bruk av en ¾" eller 1" slange:

- Skru pumpekoblingsstykket (se spesialtilbehør) på tilkoblingsstussen.
- Skyv slangen på pumpekoblingsstykket og fest den med slangeklemmen.
- Skyv koblingsstøtten inn på Quick-Connect.

MERKNAD

For å øke gjennomstrømningsmengden, kan pumpekoblingsstykket avkortes tilsvarende den anvendte slangen.

Ved bruk av en 1¼" eller slange:

- Skyv slangen inn på koblingsstøtten og fest med egnet slangeklemme.
- Skyv koblingsstøtten inn på Quick-Connect.

Figur C

(SP 7 Dirt)

- Skru pumpekoblingsstykket på tilkoblingsstussen.
- Skyv tilkoblingsklemmen på slangen.
- Skyv slangen på pumpekoblingsstykket og fest den med slangeklemmen.
- Skyv koblingsstøtten inn på Quick-Connect.

MERKNAD

På pumpekoblingsstykket kan det kobles til slanger med en diameter på 1", 1¼" og 1½".

For å øke gjennomstrømningsmengden, kan pumpekoblingsstykket avkortes tilsvarende den anvendte slangen.

Figur D

- Smekk flottørbryteren inn i høydejusteringen.
- Pumpen settes stabilt på fast grunn i væsken, eller senkes under med forankring i et tau i bærehåndtaket.

MERKNAD

Sugeområdet må ikke kunne blokkeres av forurensninger.

Ved gjørmete bakke plasseres pumpen på en teglstein eller liknende.

Pass da på at pumpen står vannrett.

Ikke løft pumpen etter ledning eller slange.

Drift

△ FARE

Livsfare på grunn av elektrisk støt!

Under drift må en ikke berøre pumpevæsken, tauet som er festet på bærehåndtaket samt gjenstander, som er i kontakt med pumpevæsken (f.eks. rørdninger, rekkverk osv. som stikker inn i vannet).

Automatisk ventilasjonsanordning

Figur D

Ved lavere væskehøyde slippes eventuelt innsugingsluften eller pumpelufte ut over den automatiske utluftningsanordningen. I tillegg kan da væske opptrå på stedet.

Hvis pumpen har problemer med avsgv ved lavt væsknivå, dra nettpluggen ut og inn gjentatte ganger for å støtte utsugingsprosessen.

Automatisk drift

Figur E

- Still inn flottørbryteren via høydejusteringen og kabellengden mellom flottørbryteren og høydejusteringen.

MERKNAD

Ved automatisk drift styrer nivåbryteren pumpen automatisk.

Pumpen kobler inn så snart flottørbryteren, ved stigende væsknivå, når innkoblingshøyde.

Pumpen kobler ut så snart flottørbryteren, ved synkende væsknivå, når innkoblingshøyde.

Bevegelsesfriheten for flottørbryteren må være sikret. Kabellengden mellom flottørbryteren og sperren må være minst 2,5 cm.

Innkoblingshøyde/utkoblingshøyde (flottørbryter i nederste posisjon):

Min/max	SP 5 Dirt	SP 7 Dirt
Innkoblingshøyde cm*	18 / 21 cm	20 / 24 cm
Utkoblingshøyde cm*	4 / 12 cm	6 / 15 cm

Innkoblingshøyde/utkoblingshøyde (flottørbryter i øverste posisjon):

Min/max	SP 5 Dirt	SP 7 Dirt
Innkoblingshøyde cm*	28 / 31 cm	33 / 36 cm
Utkoblingshøyde cm*	14 / 22 cm	19 / 27 cm

**Koblingshøyde kan variere etter flottørbryterens beliggenhet.*

I tillegg kan kabellengden mellom flottørbryteren og sperren påvirke koblingshøydene. Vi anbefaler at en beholder den forhåndsinnstilte kabellengden.

- Sett støpselet i stikkkontakten.

Manuell drift

Figur

- Fest nesen på flottørbrøyteren i åpningen til sperren slik at den peker oppover.

MERKNAD

Ved manuell drift er pumpen hele tiden på. For at pumpen suger automatisk i manuell drift, må væskenivået være minst 60 mm (SP 5 Dirt) eller 50 mm (SP 7 Dirt).

Pumpen kan pumpe av frem til et resternede væskenivå på 25 mm (SP 5 Dirt) eller 35 mm (SP 7 Dirt).

Den angitte restvæskehøyden nåes kun ved manuell drift.

- Sett støpselet i stikkkontakten.

OBS

Fare for skader! Tørrkjøring gir økt slitasje, pumpen må være under konstant oppsyn ved manuell drift. Koble øyeblikkelig ut ved tørrkjøring.

Etter bruk

MERKNAD

Smuss kan avlagre seg og føre til funksjonsfeil.

- Kjør gjennom med rent vann eller spyl godt gjennom pumpen etter all bruk.
Spesielt etter pumping av klorholdig vann eller andre væsker som etterlater rester.
- Trekk ut støpselet fra stikkkontakten.

Tilleggsutstyr

2.997-100.0	Stoffslange-sett	Fleksibel stoffslange med slangeklemme (30-40 mm) med vingeskruer for verktøyfri kobling. Spesielt anbefalingsverdt for nedsenkbar pumpe for vekktransport av store vannmengder. Maks. driftstrykk 5 bar
2.997-201.0	Forfilter for nedsenkbar pumpe, liten	Det robuste og enkle forfilteret beskytter Deres nedsenkbare pumpe og hønner derved funksjonssikkerheten. (SP 5 Dirt)
6.997-359.0	Pumpetilkobling G1 (33,3mm) incl. Tilbakeslagsventil	For pumper med G1 (33,3 mm) koblingsgjenger og 3/4" og 1" slanger, inklusive festemutter, slangeklemme, flatpakning og tilbakeslagsventil. (SP 5 Dirt)
6.997-347.0	Spiralslange, metervare, 25 m, 3/4"	Metervare for tilkapping av individuelle sugeslanger. (SP 5 Dirt)
6.997-346.0	Spiralslange, metervare, 25 m, 1"	Metervare for tilkapping av individuelle sugeslanger.
2.645-142.0	Slange PrimoFlex, 25m 3/4"	Phthalatfri 3/4"-hageslange for avledning av vann. (SP 5 Dirt)
2.645-247.0	Slange PrimoFlex, 50 m, 1"	Phthalatfri 1"-hageslange for avledning av vann.

Feilretting

△ FARE

Livsfare på grunn av elektrisk støt!

For å unngå farer skal reparasjon og skifte av reservedeler på maskinen kun utføres av autorisert kundeservice.

Feil	Årsak	Retting
Pumpe går ikke eller mater ikke	Luft i pumpen	Trekk støpselet på pumpen ut og inn flere ganger til den suger væske.
	Innsugingsområde tilstoppet	Trekk ut støpselet og rengjør innsugingsområdet
	Vannspeil under laveste vannnivå (kun ved manuell drift)	Pumpen settes om mulig dypere i væsken, eller gå frem som angitt i kapittelet Drift.

Vedlikehold

Pumpen er vedlikeholdsfri.

Transport

△ FORSIKTIG

For å unngå uhell eller personskader ved transport, vær oppmerksom på vekten av maskinen (se tekniske data).

- Løft og bær pumpen i bærehåndtaket.
→ Ved transport på et kjøretøy må maskinen sikres mot å skli.

Lagring

△ FORSIKTIG

For å unngå uhell eller personskader ved valg av lagringssted, vær oppmerksom på vekten av maskinen (se tekniske data).

Pumpeoppbevaring

- Tøm pumpen fullstendig, og la den tørke.
→ Lagre pumpen på et frostfritt sted.

Feil	Årsak	Retting
Pumpen starter ikke eller stopper plutselig under drift	Avbrutt strømforsyning	Kontroller sikringer og elektriske tilkoblinger
	Termobryteren har slått av pumpen på grunn av overoppheting.	Trekk ut støpselet, la pumpen kjøle seg av, rengjør innsugsområdet, unngå tørrkjøring
	Smusspartikler inneklemt i innsugsområdet	Trekk ut støpselet og rengjør innsugsområdet
Mateeffekten avtar	Innsugsområde tilstoppet	Trekk ut støpselet og rengjør innsugsområdet
Mateeffekt for liten	Pumpeeffekt av pumpen er avhengig av pumpehøyde, slangediameter og slangelengde.	Pass på maks pumpehøyde, se tekniske data, eventuelt ved større slangediameter eller kortere slangelengder.
Quic-Connect lar seg ikke åpne eller lukke.	Forurensning i plug-in-systemet.	Fjern klipsen og rengjør.

Tekniske data

		SP 5 Dirt	SP 7 Dirt
Nettspenning	V	230 - 240 V	230 - 240 V
Nettfrekvens	Hz	50	50
Effekt P_{nominell}	W	500	750
Maks. matemengde	l/h	9500	15500
Maks. trykk	bar	0,7	0,8
Maks. matehøyde	m	7	8
Maks. neddykkingsdybde	m	7	7
Maks. kornstørrelse av smusspartikler i væsken	mm	20	30
Minimal væskehøyde (manuell modus)	mm	60	50
Resterende væskehøyde	mm	25	35
Vekt (uten tilbehør)	kg	4,6	6,5

Det tas forbehold om tekniske endringer!

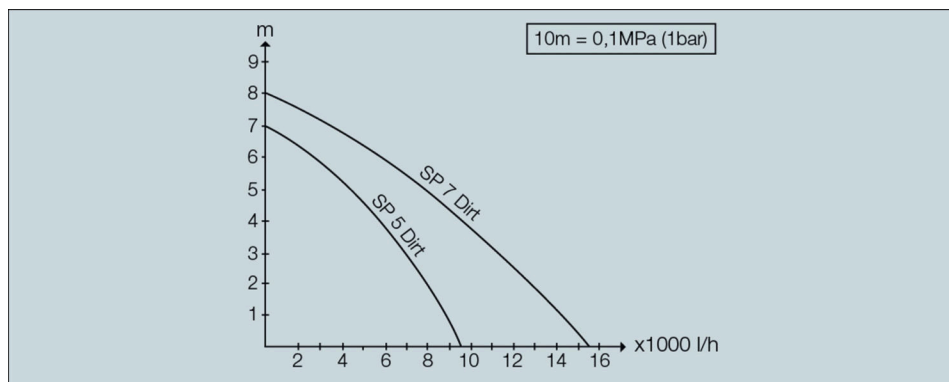

Mulig pumpevolum er desto større:

- deso lavere pumpehøyden er
- deso større diameter er på de anvendte slangene.
- jo kortere den anvendte slangen er
- deso lavere trykktap forårsaker det tilkoblede tilbehøret



Läs igenom denna originalbruksanvisning och de medföljande säkerhetsanvisningarna innan du använder din maskin första gången. Följ dem. Spara båda häftena för senare behov eller för nya ägare.

Innehållsförteckning

Garanti	SV	1
Miljöskydd	SV	1
Beskrivning av aggregatet	SV	1
Ändamålsenlig användning	SV	1
Godkända matningsvätskor . . .	SV	1
Ildriftagande	SV	2
Drift	SV	2
Automatisk avluftsansordning	SV	2
Automatisk drift	SV	2
Manuell drift	SV	2
Avsluta driften	SV	3
Skötsel	SV	3
Transport	SV	3
Lagring	SV	3
Förvara pumpen.	SV	3
Specialtillbehör	SV	3
Åtgärder vid störningar	SV	3
Tekniska data	SV	4

Garanti

I respektive land gäller de garantivillkor som publicerats av våra auktoriserade distributörer. Eventuella fel på aggregatet repareras utan kostnad under förutsättning att det orsakats av ett material- eller tillverkningsfel. I frågor som gäller garantin ska du vända dig med kvitto till inköpsstället eller närmaste auktoriserade serviceverkstad.

Typskyltsetiketten får inte tas bort från apparaten. Om etiketten tagits bort gäller inte garantin längre.

Miljöskydd



Emballagematerialen kan återvinnas. Kasta inte emballaget i hushållssoporna utan för dem till återvinning.



Skrotade aggregat innehåller återvinningsbara material som bör gå till återvinning. Överlämna skrotade aggregat till ett lämpligt återvinningssystem.

Upplysningar om ingredienser (REACH)

Aktuell information om ingredienser finns på:

www.kaercher.com/REACH

Beskrivning av aggregatet

- 1 Bårhandtag
- 2 Nätkabel med kontakt
- 3 Arretering (flottör)
- 4 Höjinställning (flottör)
- 5 Flottör
- 6 Automatisk avluftsansordning
- 7 Quick-Connect
- 8 Anslutningsstuts (1¼" slanganslutning och G1-gångning SP 5 Dirt)
- 9 Anslutningsstuts (G1½ - gångning SP 7 Dirt)
- 10 Pumpanslutningsstuts (1", 1¼" slanganslutning och G1½- gångning SP 7 Dirt)
- 11 Örfilter (SP 7 Dirt)

Ändamålsenlig användning

Denna produkt har konstruerats för privat användning och är ej avsedd för påfrestande, industriell användning.

Tillverkaren påtar sig inget ansvar för eventuella skador som uppkommer på grund av felaktig användning eller felaktig hantering.

Aggregatet är i första hand avsett för avtappning av vatten vid översvämningar i delar av byggnader men också för om- och urpumpning av behållare, för upphämtning av vatten ur brunnar och schakt, samt bortpumpning av vatten i båtar och segelbåtar, förutsatt att det gäller söt-vatten.

MEDDELANDE

Aggregatet är inte avsett att användas för oavbruten pumpning (t.ex. för att pumpa runt vatten i en damm) eller som stationär installation (t.ex. lyftaggregat, fontän-pump).

Godkända matningsvätskor

- Söt-vatten upp till en viss nedsmutsningsgrad
- Simbassängvatten (förutsätter korrekt dosering av additiv)
- Tvättlut

SP 5 Dirt

- Vatten med nedsmutsningsgrad upp till korstorlek 20 mm

SP 7 Dirt

- Vatten med nedsmutsningsgrad upp till korstorlek 30 mm

△ FARA

Risk för personskador, risk för materialskador! Frätande, lätt brännbara eller explosiva substanser (t.ex. bensin, petroleum, nitrovätskor), fetter, oljor, saltvatten och avloppsvatten från toalettanläggningar samt vatten som innehåller slam som har en lägre flytbarhet än vatten får ej transporteras. Temperaturen på den transporterade vätskan skall ligga på mellan 5 °C och 35 °C.

Idrifttagande

MEDDELANDE

Ju kortare slang och ju större slangdiameter, desto bättre matningseffekt.

För att undvika att pumpen sätts igen vid slangdiamentrar på under 1¼" skall ett förfilter användas.

- SP 5 Dirt, specialtillbehör
- SP 7 Dirt, integrerad i foton

Pumpanslutningen är utrustad med ett instickssystem (Quick Connect).

Anslutningsstutsen (SP 5 Dirt) eller anslutningsstutsen med pumpanslutningsdel (SP 7 Dirt) bifogas apparaten omonterad.

Bild A

- För att ta bort anslutningsstutsen trycker du på Quick Connect (grå knapp)

Bild B

(SP 5 Dirt)

- Skjut på slangklämman på slangen.

Vid användning av en ¾" eller 1" slang:

- Skruva på pumpanslutningsstycket (se specialtillbehör) på anslutningsstutsen.
- Skjut på slangen på pumpanslutningsstutsen och fäst slangen med en slangklämma.
- Skjut in anslutningsstutsen i Quick Connect.

MEDDELANDE

För att öka genomflödesmängden kan pumpanslutningsstutsen kortas i enlighet med den använda slangen.

Vid användning av en 1¼" slang:

- Skjut på slangen på anslutningsstutsen och fäst slangen med en slangklämma.
- Skjut in anslutningsstutsen i Quick Connect.

Bild C

(SP 7 Dirt)

- Skruva på pumpanslutningsstycket på anslutningsstutsen.
- Skjut på slangklämman på slangen.
- Skjut på slangen på pumpanslutningsstutsen och fäst slangen med en slangklämma.
- Skjut in anslutningsstutsen i Quick Connect.

MEDDELANDE

Till pumpanslutningsstutsen kan slangar med diameter 1", 1¼" och 1½" anslutas.

För att öka genomflödesmängden kan pumpanslutningsstutsen kortas i enlighet med den använda slangen.

Bild D

- Haka fast flottörbrytaren i höjdjustering
- Placera pumpen stadigt på ett fast underlag i den vätska som ska pumpas, eller häng ner den i vätska med en vajer fastsatt i handtaget.

MEDDELANDE

Insugningsområdet får inte vara blockerat av smuts.

Om underlaget är slammigt placeras pumpen på en tegelsten eller liknande.

Kontrollera att pumpen står vägrät.

Bär inte pumpen i kabeln eller slangen.

Drift

⚠ FARA

Livs fara på grund av elektrisk stöt!

Rör inte matningsvätskan, den lina som är fäst i handtaget och föremål som kommer i kontakt med matningsvätskan (t.ex. rörledningar, som sticker ner i vattnet, räckan etc.) under driften.

Automatisk avluftningsanordning

Bild D

Vid en låg vätskenivå avviker eventuellt insugen luft eller luft som finns i pumpen via den automatiska avluftningsanordningen. Därutöver kan vätska rinna ut på detta ställe.

Om pumpen har problem med att suga vid låg vätskenivå drar du ut och sätter in nätstickkontakten upprepade gånger för att stödja sugningen.

Automatisk drift

Bild E

- Ställ in flottörbrytaren via höjdjusteringen och kabellängden mellan flottörbrytare och höjdjustering.

MEDDELANDE

I automatisk drift styr flottören pumpförloppet automatiskt.

Pumpen startar så snart flottören nått upp till tillslagsnivån genom den stigande vätskenivån.

Pumpen stängs av så snart flottören sjunkit ner till fränslagsnivån genom den sjunkande vätskenivån.

Flottörens rörelsefrihet skall vara säkerställd.

Kabellängden mellan flottörbrytare och arretering skall uppgå till minst 2,5 cm.

Tillslagshöjd/fränslagshöjd (flottörbrytare i den nedre st positionen):

Min / Max	SP 5 Dirt	SP 7 Dirt
Tillslagshöjd cm*	18 / 21 cm	20 / 24 cm
Fränslagshöjd cm*	4 / 12 cm	6 / 15 cm

Tillslagshöjd/fränslagshöjd (flottörbrytare i den nedre st positionen):

Min / Max	SP 5 Dirt	SP 7 Dirt
Tillslagshöjd cm*	28 / 31 cm	33 / 36 cm
Fränslagshöjd cm*	14 / 22 cm	19 / 27 cm

*Till-/fränslagshöjden kan variera beroende på flottörens position.

Även kabellängden mellan flottörbrytaren och arreteringen kan påverka kopplingshöjderna. Vi rekommenderar att bibehålla de förinställda kabellängderna.

- Anslut nätkontakt till vägguttag.

Manuell drift

Bild F

- Fäst flottörbrytarens näsa i arreterings öppning riktad uppåt.

MEDDELANDE

I manuell drift är pumpen ständigt inkopplad.

För att pumpen ska kunna suga av egen kraft i manuell drift måste vätskenivån vara minst 60 mm (SCP 5 Dirt) alternativt 50 mm (SP 7 Dirt).

Pumpen kan pumpa bort ned till en restvätskenivå på 25 mm (SP 5 Dirt) eller 35 mm (SP 7 Dirt).

Den angivna restvätskenivån uppnås bara i manuell drift.

- Anslut nätkontakt till vägguttag.

OBSERVERA

Risk för materiella skador. Torrkörning leder till ökat slitage. Lämna inte pumpen utan uppsikt vid manuell drift. Stäng omedelbart av vid torrkörning.

Avsluta driften

MEDELLENDE

Smuts kan sätta fast och leda till störningar i funktionen.

→ Mata rent vatten efter varje användning eller skölj ur pumpen väl.

Det gäller i synnerhet efter pumpning av klorhaltigt vatten eller andra vätskor som efterlämnar restprodukter.

→ Dra ut nätkontakten ur vägguttaget.

Skötsel

Pumpen är underhållsfri.

Transport

△ FÖRSIKTIGHET

Observera för att undvika olyckor eller skador vid transport, notera maskinens vikt (se teknisk data).

→ Lyft och bär vätskan i handtaget.

→ För transport på ett fordon ska aggregatet säkras så att det inte kan glida.

Lagring

△ FÖRSIKTIGHET

Observera för att undvika olyckor eller skador lagring av maskinen, beakta maskinens vikt (se teknisk data).

Förvara pumpen

→ Töm pumpen helt och hållet och låt den torka.

→ Förvara pumpen på en frostfri plats.

Specialtillbehör

2.997-100.0	Vävslangssat	Flexibel 1 1/4" vävslang med slangklämma (30 - 40 mm) med ving-skruv för verktygsfri anslutning. Rekommenderas framför allt för dränkbara pumpar vid pumpning av stora vattenmängder. Max. driftstryck: 5 bar.
2.997-201.0	Förfilter för dränkbara pumpar, litet	Det robusta och lättmonterade förfiltret skyddar den dränkbara pumpen och ökar därmed funktionssäkerheten. (SP 5 Dirt)
6.997-359.0	Pumpanslutningsstycke G1 (33,3mm) inkl. Strybackventil	För pumpar med G1 (33,3 mm) anslutningsgång och 3/4" samt 1" slangar, inklusive kopplingsmutter, slangklämma, flattätning och backventil. (SP 5 Dirt)
6.997-347.0	Spiralslang, metervara 25 m, 3/4"	Metervara som kan skäras till individuellt anpassade längder. (SP 5 Dirt)
6.997-346.0	Spiralslang, metervara 25 m, 1"	Metervara som kan skäras till individuellt anpassade längder.
2.645-142.0	Slang PrimoFlex, 25 m, 3/4"	Ftalatfri 3/4" trädgårdsslang för att leda bort vattnet. (SP 5 Dirt)
2.645-247.0	Slang med PrimoFlex, 50 m, 1"	Ftalatfri 1" trädgårdsslang för att leda bort vattnet.

Åtgärder vid störningar

△ FARA

Livsfara på grund av elektrisk stöt!

För att undvika risker får reparationer och reservdelsmontering endast utföras av auktoriserad kundservice.

Störning	Orsak	Åtgärd
Pumpen arbetar men transporterar inte	Luft i pumpen	Drag ur och sätt i pumpens nätkontakt flera gånger, tills vätska sugts in.
	Insugningsområde tilltäppt	Drag ur nätkontakten och rengör insugningsområdet
	Vattennivån under minimivätskenivån (endast vid manuell drift)	Sänk, om detta är möjligt, ner pumpen djupare i den vätska som skall bearbetas eller följ instruktionerna i kapitlet Drift drift.
Pump startar inte eller stannar plötsligt under drift	Avbrott i strömförsörjningen	Kontrollera säkringar och elanslutningar
	Termobrytare har stängt av pumpen på grund av överhettning.	Drag ur nätkontakt, låt pumpen kylas av, rengör insugningsområde, förhindra torrkorning
	Smutspartiklar fastklämda i insugningsområde	Drag ur nätkontakten och rengör insugningsområdet
Matningseffekt minskar	Insugningsområde tilltäppt	Drag ur nätkontakten och rengör insugningsområdet
Matningseffekt för låg	Pumpens matningseffekt är beroende av matningshöjden samt av slangens diameter och längd.	Beakta max. matningshöjd, se tekniska data och välj ev. en större slangdiameter eller en kortare slanglängd.
Quick Connect går inte att öppna eller stänga.	Smuts i instickssystemet.	Ta bort klämman och rengör den.

Tekniska data

		SP 5 Dirt	SP 7 Dirt
Nätspänning	V	230 - 240 V	230 - 240 V
Nätfrekvens	Hz	50	50
Effekt P _{nominell}	W	500	750
Max. matningsmängd	l/h	9500	15500
Max. tryck	bar	0,7	0,8
Max. matningshöjd	m	7	8
Max. nedsänkingsdjup	m	7	7
Max. kornstorlek hos transporteringsbara smutspartiklar	mm	20	30
Minimivätska (manuellt läge)	mm	60	50
Restvätskenivån	mm	25	35
Vikt (utan tillbehör)	kg	4,6	6,5

Med reservation för tekniska ändringar!

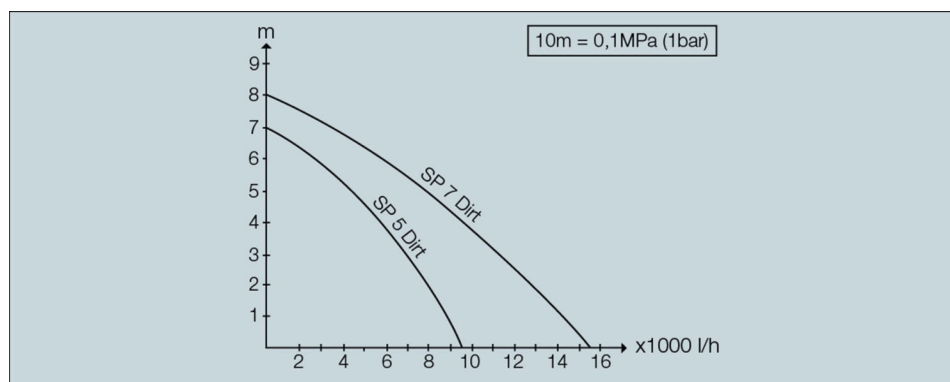

Den möjliga matningsmängden är desto större:

- ju lägre matningshöjderna är
- ju större diametrar den använda slangen har.
- ju kortare den använda slangen är
- ju lägre tryckförluster de anslutna tillbehören orsakar



Lue tämä alkuperäiskäyttöohje ja mukana olevat turvaohjeet ennen laitteen ensimmäistä käyttöä. Toimi niiden mukaisesti.

Säilytä molemmat ohjeet myöhempää käyttöä tai myöhempää omistajaa varten.

Sisällysluettelo

Takuu	FI	1
Ympäristönsuojelu	FI	1
Laitekuvaus	FI	1
Tarkoituksenmukainen käyttö	FI	1
Sallitut pumpattavat nesteet . . .	FI	1
Käyttöönotto	FI	1
Käyttö	FI	2
Automaattinen ilmauslaite	FI	2
Automaattikäyttö	FI	2
Manuaalinen käyttö	FI	2
Käytön lopetus	FI	2
Huolto	FI	2
Kuljetus	FI	2
Säilytys	FI	3
Pumpun säilytys	FI	3
Erikoisvarusteet	FI	3
Häiriöapu	FI	3
Tekniset tiedot	FI	4

Takuu

Kussakin maassa ovat voimassa valtuuttamamme myyntiorganisaation julkaisemat takuehdot. Materiaali- ja valmistusvirheistä aiheutuvat virheet laitteessa korjaamme takuuajana maksutta. Takuutapauksessa ota yhteys ostostietteen kanssa jälleenmyyjään tai lähimpään valtuutettuun huoltoon.

Tyypikilpi-tarraa ei saa poistaa laitteesta. Tarran poistamisen jälkeen mikään takuu ei ole enää voimassa.

Ympäristönsuojelu



Pakkausmateriaalit ovat kierrätettäviä. Älä käsittele pakkauksia kotitalousjätteenä, vaan toimita ne jätteiden kierrätykseen.



Käytetyt laitteet sisältävät arvokkaita kierrätettäviä materiaaleja, jotka tulisi toimittaa kierrätykseen. Tästä syystä toimita kuluneet laitteet vastaaviin keräilylaitoksiin.

Huomautuksia materiaaleista (REACH)

Ajantasaisia tietoja ainesosista löytyy osoitteesta:

www.kaercher.com/REACH

Laitekuvaus

- 1 Kantokahva
- 2 Verkkokaapeli ja pistoke
- 3 Lukitus (uimurikytkin)
- 4 Korkeudensäätö (uimurikytkin)
- 5 Uimurikytkin
- 6 Automaattinen ilmauslaite
- 7 Quick-Connect
- 8 Liitin (1¼" letkuliitäntä ja G1-kierre SP 5 Dirt)
- 9 Liitinholkki (G1½ - kierre SP 7 Dirt)
- 10 Pumpputiitinkappale (1", 1¼" ja 1½" letkuliitäntä ja G1½ -kierre SP 7 Dirt)
- 11 Esisuodatin (SP 7 Dirt)

Tarkoituksenmukainen käyttö

Tämä laite on suunniteltu yksityiskäyttöön eikä vastaa ammattikäyttöön tarkoituksia vaatimuksia.

Valmistaja ei vastaa mahdollisista vahingoista, jotka johtuvat ohjeidenvastaisesta tai väärästä käytöstä.

Laite on tarkoitettu etupäässä tulvavesien pumppaamiseen pois rakennuksista, mutta se soveltuu myös säiliöiden siirto- ja tyhjennyspumppaamiseen, veden ottamiseen kaivoista ja kaivannoista sekä veneiden ja purjeveneiden tyhjentämiseen vedestä, kun kyseessä on makea vesi.

HUOMAUTUS

Laite ei sovellu jatkuvaan pumppaukseen (esim. lammen veden kierrättämiseen) tai kiinteään asennukseen (esim. vedennostolaitteistoon, suihkulähdepumppuksi).

Sallitut pumpattavat nesteet

- Makea vesi tiettyyn likaantumistaseseen saakka
- Uima-allasvesi (edellyttäen määräystenmukaista li-säaineen annostelua)

- Pesuliipeä

SP 5 Dirt

- Vesi, jonka lika-ainesten hiukkaskoko on maks. 20 mm

SP 7 Dirt

- Vesi, jonka lika-ainesten hiukkaskoko on maks. 30 mm

△ VAARA

Loukkaantumisvaara, vaurioitumisvaara! Pumpulla ei saa pumpata syövyttäviä, helposti palavia tai räjähdysalltiita aineita (esim. bensiini, petrooli, nitro-ohenteet), rasvoja, öljyjä, suolavettä eikä WC-laitteistojen jätevesiä eikä sellaisia lietevesiä, joilla on huomomat virtausominaisuudet kuin puhtaalla vedellä. Pumpattavien nesteiden lämpötilan tulee olla välillä 5 °C ... 35 °C.

Käyttöönotto

HUOMAUTUS

Mitä suurempi letkun läpimitta on ja mitä lyhyempi letku on, sitä suurempi on pumppausteho.

Pumpun tukkeutumisten estämiseksi, käytä esisuodatinta letkun läpimitan ollessa pienempi kuin 1¼".

- SP 5 Dirt, erikoisvaruste
- SP 7 Dirt, integroitu seisontajalkaan

Pumpputiitintä on varustettu pistokeliitännällä (Quick-Connect).

Liitinholkki (SP 5 Dirt) tai liitinholkki pumpputiitinkappaleen (SP 7 Dirt) kanssa on asentamattomana laitteen mukana.

Kuva A

→ Liitäntäkauluksen irrottamiseksi, paina Quick-Connectia (harmaa painike).

Kuva B

(SP 5 Dirt)

→ Työnnä letkukiristin letkuun.

Kun käytetään ¾" tai 1" letkuja:

→ Ruuvaa pumpputiitinkappale (katso Erikoisvarusteet) liitinholkkiin.

→ Työnnä letku pumpputiitinkappaleeseen ja kiinnitä paikalleen letkunkiristimellä.

→ Työnnä liitäntäkaulus Quick-Connectiin.

HUOMAUTUS

Läpivirtausmäärän suurentamiseksi, pumpputiitinkappaleita voi lyhentää käytettyä letkua vastaavasti.

Kun käytetään 1¼“ letkuja:

- Työnnä letku liitöntäkalukseen ja kiinnitä paikalleen letkunkiristimellä.
 - Työnnä liitöntäkaulus Quick-Connectiin.
- Kuva**  (SP 7 Dirt)
- Ruuvaa pumppuliitinkappale liitinholkkiin.
 - Työnnä letkukiristin letkuun.
 - Työnnä letku pumppuliitinkappaleeseen ja kiinnitä paikalleen letkunkiristimellä.
 - Työnnä liitöntäkaulus Quick-Connectiin.

HUOMAUTUS

Pumppuliitinkappaleeseen voi kiinnittää 1“, 1¼“ ja 1½“ läpimittaiset letkut.

Läpivirtausmäärän suurentamiseksi, pumppuliitinkappaleella voi lyhentää käytettyä letkua vastaavasti.

Kuva

- Aseta uimurikytkin korkeudensäätöön.
- Aseta pumppu seisomaan tukevalle alustalle pumppattavan nesteen pohjalle tai ripusta pumppu riippumaan kantokahvaan kiinnitettyyn köyteen.

HUOMAUTUS

Epäpuhtaudet eivät saa tukkia imualuetta.

Kun alusta on liejuinen, aseta pumppu tilien tai samantapaisen päälle.

Huomioi, että pumppu on vaakasuorassa.

Älä kanno laitetta kaapelista tai letkusta.

Käyttö

⚠ VAARA

Sähköiskun aiheuttama hengenvaara!

Älä kosketa käytön aikana pumpattavaa nestettä, kantokahvaan kiinnitettyä köyttä eikä esineitä, jotka ovat kosketuksissa pumpattavaan nesteeseen (esim. veteen ulottuvia putkijohtoja, kaiteita, jne.).

Automaattinen ilmauslaite

Kuva

Automaattinen ilmauslaite poistaa, nesteen pinnan ollessa matalalla, mahdollisesti imetyn ilman tai pumppausolevan ilman automaattisesti. Tällöin tässä paikassa ulos voi tulla lisäksi myös nestettä.

Jos nesteen pinnan ollessa matalalla, pumpulla on ongelmia imennän aloittamisessa, vedä verkkopistoke irti pistorasiasta ja pistä pistoke takaisin paikalleen useamman kerran ilman aloittamisen tukemiseksi.

Automaattikäyttö

Kuva

- Säädä uimurikytkin korkeudensäädön yläpuolelle ja uimurikytkimen ja korkeudensäädön välisen kaapelin pituus.

HUOMAUTUS

Uimurikytkin ohjaa automaattikäytössä pumppausta-
pahtumaa.

Pumppu kytketty päälle, kun uimurikytkin on nestetason noustessa saavuttanut päällekytkentäkorkeuden. Pumppu kytketty pois päältä, kun uimurikytkin on nestetason laskiessa saavuttanut poiskytkentäkorkeuden. Uimurikytkimen vapaa liikkuvuus on siksi oltava taattuina.

Uimurikytkimen ja lukituksen välisen kaapelin pituuden tulee olla vähintään 2,5 cm.

Päällekytkentäkorkeus /poiskytkentäkorkeus (uimurikytkin alimmassa asennossa):

Min / Maks	SP 5 Dirt	SP 7 Dirt
Päällekytkentäkorkeus cm*	18 / 21 cm	20 / 24 cm
Poiskytkentäkorkeus cm*	4 / 12 cm	6 / 15 cm

Päällekytkentäkorkeus /poiskytkentäkorkeus (uimurikytkin ylimmässä asennossa):

Min / Maks	SP 5 Dirt	SP 7 Dirt
Päällekytkentäkorkeus cm*	28 / 31 cm	33 / 36 cm
Poiskytkentäkorkeus cm*	14 / 22 cm	19 / 27 cm

**Kytkentäkorkeus voi vaihdella uimurikytkimen asennosta riippuen.*

Lisäksi uimurikytkimen ja lukituksen välisen kaapelin pituus voi vaikuttaa kytkentäkorkeuksiin. Suosittelemme esiasetetun kaapelipituuden säilyttämistä.

- Liitä virtapistoke pistorasiaan.

Manuaalinen käyttö

Kuva

- Kiinnitä uimurikytkimen nokka lukituksen aukkoon ylöspäin osoittaen.

HUOMAUTUS

Manuaalisessa käytössä pumppu on aina kytkettyä päälle.

Jotta pumppu manuaalisessa käytössä alkaisi imemään itsestään, on nesteennäpinnantason oltava vähintään 60 mm (SP 5 Dirt) tai 50 mm (SP 7 Dirt). Pumppu voi pumpata jäämänesteen pinnantasoon 25 mm (SP 5 Dirt) tai 35 mm (SP 7 Dirt) asti.

Annettu jäämänesteenäpinnantasoo saavutetaan vain manuaalisessa käytössä.

- Liitä virtapistoke pistorasiaan.

HUOMIO

Vaurioitumisvaara! Kuivakäynti aiheuttaa suuremman kulumisen, älä jätä pumppua manuaalisessa käytössä ilman valvontaa. Kytke pumppu kuivakäynnin tapahtuessa välittömästi pois päältä.

Käytön lopetus

HUOMAUTUS

Veden lika-ainekset voivat kerrostua pumppuun ja aiheuttaa toimintahäiriöitä.

- Pumpppaa jokaisen käytön jälkeen puhdasta vettä tai läpihuutele pumppu huolellisesti. Tämä pätee erityisesti klooripitoisen veden ja muiden sakkaa jättävien nesteiden pumppauksen jälkeen.
- Vedä virtapistoke irti pistorasiasta.

Huolto

Pumppu on huoltovapaa.

Kuljetus

⚠ VARO

Onnettomuuksien tai vammojen välttämiseksi, huomioi laitetta kuljetettaessa sen paino (katso Tekniset tiedot).

- Nosta ja kanno pumppua kantokahvasta.
- Kun laitetta kuljetetaan autossa, on varmistettava, että laite pysyy paikallaan.

Säilytys

⚠ VARO

Onnettomuuksien tai vammojen välttämiseksi, huomioi säilytyspaikkaa valittaessa laitteen paino (katso Tekniset tiedot).

Pumpun säilytys

- Tyhjennä pumppu kokonaan ja anna kuivua.
- Säilytä pumpppua jäätymisvapaassa paikassa.

Erikoisvarusteet

2.997-100.0	Kudosletku-setti	Joustava 1 1/4" kudosletku letkukiristimellä (30 - 40 mm) ja siipiruuvilla työkaluvapaata liittämistä varten. Erityisen suositeltava oppopumpuille suuria vesimääriä pois pumpattaessa. Maks. käyttöpaine: 5 bar
2.997-201.0	Esisuodatin oppopumpuille, pieni	Luja ja yksinkertaisesti kiinnitettävä esisuodatin suojaa oppopumpun puasi ja kohottaa siksi toimintavarmuutta. (SP 5 Dirt)
6.997-359.0	Pumpun liitäntäkappale G1 (33,3 mm) sekä takaiskuventtiili	Pumpuille, joissa on G1 (33,3 mm) liitäntäkierre ja 3/4" sekä 1" letkut, sisältää hattumutterin, letkukiristimen, tasotiivisteet ja takaiskuventtiiliin. (SP 5 Dirt)
6.997-347.0	Spiraaliletku, metritavara, 25 m, 3/4"	Metritavara leikattavaksi haluttuihin letkupituuksiin. (SP 5 Dirt)
6.997-346.0	Spiraaliletku, metritavara, 25 m, 1"	Metritavara leikattavaksi haluttuihin letkupituuksiin.
2.645-142.0	Letku PrimoFlex, 25 m, 3/4"	Ftalaattivapaa 3/4"-puutarhaletku veden johtamiseksi pois. (SP 5 Dirt)
2.645-247.0	Letku PrimoFlex, 50 m, 1"	Ftalaattivapaa 1"-puutarhaletku veden johtamiseksi pois.

Häiriöapu

⚠ VAARA

Sähköiskun aiheuttama hengenvaara!

Vaaratilanteiden eliminoinemiseksi, vain valtuutettu asiakaspalvelupiste saa korjata koneen ja vaihtaa sen varaosat.

Häiriö	Syy	Korjaus
Pumppu ei käy tai ei pumpkaa	Pumpussa on ilmaa	Vedä pumpun verkkopistoke irti ja pistä takaisin pistorasiaan useaan kertaan, kunnes nesteen imu onnistuu.
	Imualue on tukossa	Vedä verkkopistoke irti ja puhdista imualue
	Vedenpinnan taso on alle vähimmäistason (vain manuaalisessa käytössä)	Työnnä pumppu, jos mahdollista, syvemmälle pumpattavaan nesteeseen tai menettele, kuten kohdassa Käyttö on kuvattu.
Pumppu ei käynnisty tai se se pysähtyy äkillisesti käytön aikana	Virransyöttö on katkennut	Tarkasta sulakkeet ja sähköliitännät
	Termostaattisuojakytin on pysäyttänyt pumpun ylikuumentumisen vuoksi	Vedä verkkopistoke irti, anna pumpun jäähtyä, puhdista imualue, estä kuivakäynti
Pumppausteho laskee	Likakappale on juuttunut imualueelle	Vedä verkkopistoke irti ja puhdista imualue
	Imualue on tukossa	Vedä verkkopistoke irti ja puhdista imualue
Pumppausteho on liian pieni	Pumppausteho riippuu pumppauskorkeudesta, letkun läpimitasta ja pituudesta.	Huomioi pumpun maksimi nostokorkeus, katso tekniset tiedot, valitse tarvittaessa letkulle suurempi läpimitta tai pienempi pituus.
Quick-Connectia ei voi avata tai sulkea.	Likaisuutta pistojärjestelmässä.	Poista ja puhdista klipsi.

Tekniset tiedot

		SP 5 Dirt	SP 7 Dirt
Verkköjännite	V	230 - 240 V	230 - 240 V
Verkkotaajuus	Hz	50	50
Teho P_{nenn}	W	500	750
Maks. pumppausmäärä	l/h	9500	15500
Maks. paine	bar	0,7	0,8
Maks. pumppauskorkeus	m	7	8
Maks. upotussyvyys	m	7	7
Pumpattavien epäpuhtauksien maks. raekoko	mm	20	30
Vähimmäisnestekorkeus (manuaalikäytössä)	mm	60	50
Jäämännestekorkeus	mm	25	35
Paino (ilman varusteita)	kg	4,6	6,5

Oikeus teknisiin muutoksiin pidätetään!

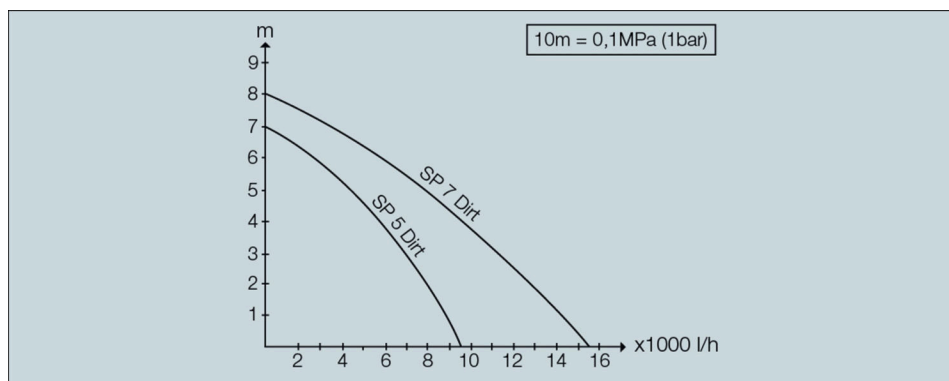

Mahdollinen pumppausmäärä on sitä suurempi,

- mitä pienempi pumppauskorkeus on
- mitä suurempi käytettyjen letkujen läpimitat ovat
- mitä lyhyempi käytetty letku on
- mitä vähemmän painehäviötä liitetty varuste aiheuttaa



Πριν από την πρώτη χρήση της συσκευής σας, διαβάστε αυτές τις γνήσιες οδηγίες λειτουργίας και τις συνοδευτικές υποδείξεις ασφαλείας. Ενεργείτε πάντα σύμφωνα με αυτές. Φυλάξτε τα δύο βιβλιαράκια για μεταγενέστερη χρήση ή για τον επόμενο ιδιοκτήτη.

Πίνακας περιεχομένων

Εγγύηση	EL	1
Προστασία περιβάλλοντος	EL	1
Περιγραφή της συσκευής	EL	1
Αρμόζουσα χρήση	EL	1
Επιτρεπόμενα υγρά άντλησης	EL	1
Θέση σε λειτουργία	EL	2
Λειτουργία	EL	2
Αυτόματη διάταξη εξαέρωσης	EL	2
Αυτόματη λειτουργία	EL	2
Μη αυτόματη λειτουργία	EL	3
Τερματισμός λειτουργίας	EL	3
Συντήρηση	EL	3
Μεταφορά	EL	3
Αποθήκευση	EL	3
Φύλαξη της αντλίας	EL	3
Πρόσθετα εξαρτήματα	EL	3
Αντιμετώπιση βλαβών	EL	4
Τεχνικά χαρακτηριστικά	EL	4

Εγγύηση

Σε κάθε χώρα ισχύουν οι όροι εγγύησης που εκδόθηκαν από την αρμόδια εταιρία μας προώθησης πωλήσεων. Αναλαμβάνουμε τη δωρεάν αποκατάσταση οποιασδήποτε βλάβης στη συσκευή σας, εφόσον οφείλεται σε αστοχία υλικού ή κατασκευαστικό σφάλμα, εντός της προθεσμίας που ορίζεται στην εγγύηση. Σε περίπτωση που επιθυμείτε να κάνετε χρήση της εγγύησης, παρακαλούμε απευθυνθείτε με την απόδειξη αγοράς στο κατάστημα από το οποίο προμηθευτήκατε τη συσκευή ή στην πλησιέστερη εξουσιοδοτημένη υπηρεσία τεχνικής εξυπηρέτησης πελατών μας. Το αυτοκόλλητο πινακίδας τύπου δεν πρέπει να αφαιρεθεί από τη συσκευή. Μετά την αφαίρεση του αυτοκόλλητου παύει να ισχύει η εγγύηση.

Προστασία περιβάλλοντος



Τα υλικά συσκευασίας είναι ανακυκλώσιμα. Μην πετάτε τη συσκευασία στα οικιακά απορρίμματα, αλλά παραδώστε την προς ανακύκλωση.



Οι παλιές συσκευές περιέχουν ανακυκλώσιμα υλικά, τα οποία θα πρέπει να παραδίδονται προς επαναχρησιμοποίηση. Για το λόγο αυτό αποσύρτε τις παλιές συσκευές με κατάλληλες διαδικασίες συγκέντρωσης αποβλήτων.

Υποδείξεις για τα συστατικά (REACH)

Ενημερωμένες πληροφορίες για τα συστατικά μπορείτε να βρείτε στη διεύθυνση:

www.kaercher.com/REACH

Περιγραφή της συσκευής

- 1 Λαβή μεταφοράς
- 2 Καλώδιο σύνδεσης δικτύου με φως
- 3 Ασφάλιση (διακόπτης φλοτέρ)
- 4 Ρύθμιση ύψους (διακόπτης φλοτέρ)
- 5 Διακόπτης φλοτέρ
- 6 Αυτόματη διάταξη εξαέρωσης
- 7 Quick-Connect
- 8 Στόμιο σύνδεσης (σύνδεση εύκαμπτου σωλήνα 1 1/4" και σπείρωμα G1 SP 5 Dirt)
- 9 Στόμιο σύνδεσης (σπείρωμα G1 1/2 SP 7 Dirt)
- 10 Εξάρτημα σύνδεσης αντλίας (σύνδεση εύκαμπτου σωλήνα (1", 1 1/4" και 1 1/2" και σπείρωμα G1 1/2 SP 7 Dirt)
- 11 Προφίλτρο (SP 7 Dirt)

Αρμόζουσα χρήση

Η παρούσα συσκευή σχεδιάστηκε ειδικά για ιδιωτική χρήση και δεν είναι σε θέση να ανταποκριθεί στις καταπονήσεις που συνεπάγεται μία ενδεχόμενη επαγγελματική της χρήση.

Ο κατασκευαστής δεν ευθύνεται για ενδεχόμενες ζημιές, που οφείλονται σε μη ενδεδειγμένη χρήση ή σε λάθος χειρισμό.

Η συσκευή προορίζεται κατά κύριο λόγο για την αποστράγγιση σε περίπτωση πλημμυρών σε τμήματα κτιρίων, τη μεταφορά υγρών και το άδειασμα δοχείων με άντληση, την αφαίρεση νερού από πηγές και φρεάτια, καθώς και για την αποστράγγιση σκαφών και γιοτ, εφόσον πρόκειται για γλυκό νερό.

ΥΠΟΔΕΙΞΗ

Η συσκευή ενδείκνυται για συνεχή αντλητική λειτουργία (π.χ. συνεχή ανακύκλωση νερού σε λίμνη) ή ως μόνιμη εγκατάσταση (π.χ. μονάδα ανύψωσης, αντλία συντριβανίου).

Επιτρεπόμενα υγρά άντλησης

- Γλυκό νερό έως έναν ορισμένο βαθμό ρύπανσης
- Νερό πισίνας (προϋποτίθεται η ανάμειξη με πρόσθετα σύμφωνα με τους κανονισμούς)
- Σαπούνι/νερό

SP 5 Dirt

- Νερό με βαθμό ρύπανσης για μέγεθος ρύπων έως 20mm

SP 7 Dirt

- Νερό με βαθμό ρύπανσης για μέγεθος κόκκων έως 30 mm

⚠ ΚΙΝΔΥΝΟΣ

Κίνδυνος τραυματισμού, κίνδυνος βλάβης! Δεν επιτρέπεται η άντληση διαβρωτικών, πολύ εύφλεκτων ή εκρηκτικών υλικών (π.χ. βενζίνη, πετρέλαιο, νιτρικά διαλύματα), λιπών, ελαίων, άρμης, λυμάτων τουαλέτας και λασπιδών υδάτων, με πολύ περιορισμένη ρευστότητα. Η θερμοκρασία του αντλούμενου υγρού πρέπει να είναι μεταξύ 5 °C και 35 °C.

Θέση σε λειτουργία

ΥΠΟΔΕΙΞΗ

Η αντλητική ικανότητα αυξάνεται όσο αυξάνεται η διάμετρος και μειώνεται το μήκος του εύκαμπτου σωλήνα.

Για να αποφύγετε τυχόν εμφράγματα στην αντλία, χρησιμοποιήστε ένα προφίλτρο σε εύκαμπτους σωλήνες με διάμετρο μικρότερη από 1/4“:

■ SP 5 Dirt, ειδικό παρελκόμενο

■ SP 7 Dirt, ενσωματωμένο στο στήριγμα βάσης

Η σύνδεση αντλίας είναι εξοπλισμένη με ένα σύστημα βύσματος (Quick-Connect).

Το στόμιο σύνδεσης (SP5 Dirt) ή το στόμιο σύνδεσης με εξάρτημα σύνδεσης αντλίας (SP 7 Dirt) συνδεύει τη συσκευή και πρέπει να συναρμολογηθεί.

Εικόνα A

→ Για την αφαίρεση του στομίου σύνδεσης πιέστε το Quick-Connect (γκρίζο πλήκτρο).

Εικόνα B

(SP 5 Dirt)

→ Σπρώξτε το σφιγκτήρα εύκαμπτου σωλήνα στον εύκαμπτο σωλήνα.

Για χρήση εύκαμπτου σωλήνα 3/4“ ή 1“:

→ Βιδώστε το εξάρτημα σύνδεσης αντλίας (βλ. ειδικά παρελκόμενα) στο στόμιο σύνδεσης.

→ Σπρώξτε τον εύκαμπτο σωλήνα στο εξάρτημα σύνδεσης αντλίας και στερεώστε τον με το σφιγκτήρα εύκαμπτου σωλήνα.

→ Σπρώξτε το στόμιο σύνδεσης στο Quick-Connect.

ΥΠΟΔΕΙΞΗ

Για να αυξήσετε την ποσότητα παροχής, μπορείτε να μειώσετε το μήκος του εξαρτήματος σύνδεσης αντλίας ανάλογα με τον χρησιμοποιούμενο εύκαμπτο σωλήνα.

Για χρήση εύκαμπτου σωλήνα 1/4“:

→ Σπρώξτε τον εύκαμπτο σωλήνα στο στόμιο σύνδεσης και στερεώστε τον με το σφιγκτήρα εύκαμπτου σωλήνα.

→ Σπρώξτε το στόμιο σύνδεσης στο Quick-Connect.

Εικόνα C

(SP 7 Dirt)

→ Βιδώστε το εξάρτημα σύνδεσης αντλίας στο στόμιο σύνδεσης.

→ Σπρώξτε το σφιγκτήρα εύκαμπτου σωλήνα στον εύκαμπτο σωλήνα.

→ Σπρώξτε τον εύκαμπτο σωλήνα στο εξάρτημα σύνδεσης αντλίας και στερεώστε τον με το σφιγκτήρα εύκαμπτου σωλήνα.

→ Σπρώξτε το στόμιο σύνδεσης στο Quick-Connect.

ΥΠΟΔΕΙΞΗ

Στο εξάρτημα σύνδεσης αντλίας μπορούν να συνδεθούν εύκαμπτοι σωλήνες με διατομή 1“, 1/4“ και 1/2“.

Για να αυξήσετε την ποσότητα παροχής, μπορείτε να μειώσετε το μήκος του εξαρτήματος σύνδεσης αντλίας ανάλογα με τον χρησιμοποιούμενο εύκαμπτο σωλήνα.

Εικόνα E

→ Ασφαλίστε το διακόπτη φλοτέρ στη διάταξη προσαρμογής ύψους.

→ Τοποθετήστε την αντλία σε σταθερή βάση μέσα στο μεταφερόμενο υγρό ή βυθίστε την με ένα σκοινί που θα έχετε δέσει στη λαβή μεταφοράς.

ΥΠΟΔΕΙΞΗ

Το σημείο αναρρόφησης δεν πρέπει να είναι φραγμένο από προσμείξεις.

Αν ο πυθμένας είναι λασπώδης, αποθέστε την αντλία σε ένα τούβλο ή άλλη βάση.

Φροντίστε να είναι σε όρθια θέση η αντλία.

Μην μεταφέρετε την αντλία κρατώντας την από το καλώδιο ή τον εύκαμπτο σωλήνα.

Λειτουργία

Δ ΚΙΝΔΥΝΟΣ

Θανάσιμος κίνδυνος λόγω ηλεκτροπληξίας!

Κατά τη διάρκεια της λειτουργίας μεταφερόμενου υγρού, μην αγγίζετε το σκοινί που είναι δεμένο στη λαβή μεταφοράς ή αντικείμενα που έρχονται σε επαφή με το μεταφερόμενο υγρό (π.χ. αγωγοί ή σκαλωσιές κ.α. μέσα στο νερό).

Αυτόματη διάταξη εξαέρωσης

Εικόνα D

Εάν η στάθμη του υγρού είναι ελάχιστη, μπορεί να εξέλθει αναρροφούμενος αέρας ή αέρας που βρίσκεται μέσα στην αντλία από την αυτόματη διάταξη εξαέρωσης. Επιπλέον, από τα σημεία αυτά μπορεί να εξέλθει υγρό.

Εάν η αντλία παρουσιάσει προβλήματα κατά την αναρρόφηση υγρού με χαμηλή στάθμη, αποσυνδέστε και επανασυνδέστε επανειλημμένα το βύσμα δικτύου, προκειμένου να ενισχύσετε τη διαδικασία αναρρόφησης.

Αυτόματη λειτουργία

Εικόνα G

→ Ρυθμίστε το διακόπτη φλοτέρ μέσω της διάταξης προσαρμογής ύψους και το μήκος καλωδίου μεταξύ του διακόπτη φλοτέρ και της διάταξης προσαρμογής ύψους.

ΥΠΟΔΕΙΞΗ

Στην αυτόματη λειτουργία, η διαδικασία άντλησης καθοδηγείται αυτόματα από το διακόπτη φλοτέρ.

Η αντλία ενεργοποιείται, μόλις ο διακόπτης φλοτέρ φτάσει στο ύψος ενεργοποίησης χάρη στην αυξανόμενη στάθμη του υγρού.

Η αντλία απενεργοποιείται, μόλις ο διακόπτης φλοτέρ φτάσει στο ύψος απενεργοποίησης χάρη στη μειούμενη στάθμη του υγρού.

Πρέπει να εξασφαλίζεται η ελευθερία κίνησης του διακόπτη φλοτέρ.

Το μήκος καλωδίου μεταξύ του διακόπτη φλοτέρ και της ασφάλειας πρέπει να είναι τουλάχιστον 2,5 cm.

Ύψος ενεργοποίησης / ύψος απενεργοποίησης (διακόπτης φλοτέρ στην κατώτατη θέση):

Min / Max	SP 5 Dirt	SP 7 Dirt
Ύψος ενεργοποίησης cm*	18 / 21 cm	20 / 24 cm
Ύψος απενεργοποίησης cm*	4 / 12 cm	6 / 15 cm

Ύψος ενεργοποίησης / ύψος απενεργοποίησης (διακόπτης φλοτέρ στην ανώτατη θέση):

Min / Max	SP 5 Dirt	SP 7 Dirt
Ύψος ενεργοποίησης cm*	28 / 31 cm	33 / 36 cm
Ύψος απενεργοποίησης cm*	14 / 22 cm	19 / 27 cm

*Το ύψος ενεργοποίησης μπορεί να ποικίλει ανάλογα με τη θέση του διακόπτη φλοτέρ.

Επίσης, το μήκος καλωδίου μεταξύ του διακόπτη φλοτέρ και της ασφάλειας επηρεάζει το ύψος ενεργοποίησης. Συνιστούμε τη διατήρηση του προκαθορισμένου μήκους καλωδίου.

→ Εισάγετε τον ρευματόληπτη στην πρίζα.

Μη αυτόματη λειτουργία

Εικόνα

→ Στερεώστε το ρύγχος του διακόπτη φλοτέρ στο άνοιγμα της ασφάλειας με κατεύθυνση προς τα πάνω.

ΥΠΟΔΕΙΞΗ

Στη μη αυτόματη λειτουργία, η αντλία παραμένει συνεχώς ενεργοποιημένη.

Για να είναι δυνατή η αυτόνομη αναρρόφηση της αντλίας στη μη αυτόματη λειτουργία, η στάθμη του υγρού πρέπει να είναι τουλάχιστον 60 mm (SP 5 Dirt) ή 50 mm (SP 7 Dirt).

Η αντλία μπορεί να κάνει αναρρόφηση σε υπολειμματικό υγρό ύψους έως 25 mm (SP 5 Dirt) ή 35 mm (SP 7 Dirt).

Το αναγραφόμενο ύψος υπολειμματικού υγρού επιτυγχάνεται μόνο στη μη αυτόματη λειτουργία.

→ Εισάγετε τον ρευματολήπτη στην πρίζα.

ΠΡΟΣΟΧΗ

Κίνδυνος πρόκλησης ζημιάς! Η λειτουργία χωρίς υλικό προκαλεί περισσότερες φθορές. Μην αφήνετε την αντλία χωρίς επίβλεψη κατά τη μη αυτόματη λειτουργία. Σε περίπτωση λειτουργίας χωρίς υλικό απενεργοποιήστε αμέσως την αντλία.

Τερματισμός λειτουργίας

ΥΠΟΔΕΙΞΗ

Οι ρύποι που επικάθονται στο μηχανήμα μπορούν να προκαλέσουν προβλήματα λειτουργίας.

→ Έπειτα από κάθε χρήση κάντε άντληση καθαρού νερού ή ξεπλύνετε καλά την αντλία. Αυτό ισχύει ιδιαίτερα μετά την άντληση χλωριούχου νερού ή άλλων υγρών που αφήνουν υπολείμματα.

→ Βγάλετε το φιν από την πρίζα.

Συντήρηση

Η αντλία δεν χρειάζεται συντήρηση.

Μεταφορά

Δ ΠΡΟΣΟΧΗ

Για να αποφύγετε ατυχήματα ή τραυματισμούς, λάβετε υπόψη κατά τη μεταφορά το βάρος της συσκευής (βλ. τεχνικά χαρακτηριστικά).

→ Σηκώστε και μεταφέρετε την αντλία από τη λαβή μεταφοράς.

→ Για τη μεταφορά επάνω σε όχημα ασφαλίστε τη συσκευή έναντι ολίσθησης.

Αποθήκευση

Δ ΠΡΟΣΟΧΗ

Για να αποφύγετε ατυχήματα ή τραυματισμούς, λάβετε υπόψη κατά την επιλογή του χώρου αποθήκευσης το βάρος της συσκευής (βλ. τεχνικά χαρακτηριστικά).

Φύλαξη της αντλίας

→ Εκκενώστε εντελώς την αντλία και αφήστε την να στεγνώσει.

→ Αποθηκεύετε την αντλία σε χώρο στον οποίο δεν επικρατεί παγετός.

Πρόσθετα εξαρτήματα

2.997-100.0	Σετ υφασμάτινου εύκαμπτου σωλήνα	Εύκαμπτος 1 1/4" υφασμάτινος σωλήνας με σφιγκτήρα εύκαμπτου σωλήνα (30 - 40 mm) με κοχλία-πεταλούδα για σύνδεση χωρίς εργαλεία. Συνιστάται ιδιαίτερα για τη βυθιζόμενη αντλία κατά τη μεταφορά μεγαλύτερων ποσοτήτων νερού. Μέγ. πίεση λειτουργίας: 5 bar.
2.997-201.0	Προφίλτρο για βυθιζόμενες αντλίες, μικρό	Το συμπαγές προφίλτρο εύκολης τοποθέτησης προστατεύει τη βυθιζόμενη αντλία και αυξάνει έτσι τη λειτουργική ασφάλεια. (SP 5 Dirt)
6.997-359.0	Εξάρτημα σύνδεσης αντλίας G1(33,3mm) συμπ. βαλβίδας αντεπιστροφής	Για αντλίες με σπείρωμα G1 (33,3 mm) και ελαστικούς σωλήνες 3/4" και 1", με περικόχλιο-ρακόρ, κολάρο ελαστικού σωλήνα, λεπτό μονωτικό παρέμβυσμα και βαλβίδα αντεπιστροφής. (SP 5 Dirt)
6.997-347.0	Σωλήνας σπιράλ, διάθεση με το μέτρο, 25 m, 3/4"	Για κοπή με το μέτρο στο επιθυμητό μήκος. (SP 5 Dirt)
6.997-346.0	Σωλήνας σπιράλ, διάθεση με το μέτρο, 25 m, 1"	Για κοπή με το μέτρο στο επιθυμητό μήκος.
2.645-142.0	Εύκαμπτος σωλήνας PrimoFlex, 25 m, 3/4"	Λάστιχο κήπου χωρίς φθαλικούς εστέρες 3/4" για απορροή του νερού. (SP 5 Dirt)
2.645-247.0	Εύκαμπτος σωλήνας PrimoFlex, 50 m, 1"	Λάστιχο κήπου χωρίς φθαλικούς εστέρες 1" για απορροή του νερού.

Αντιμετώπιση βλαβών

⚠ **ΚΙΝΔΥΝΟΣ**

Θανάσιμος κίνδυνος λόγω ηλεκτροπληξίας!

Για την αποφυγή ενδεχόμενων κινδύνων, οι επιδιορθώσεις και η τοποθέτηση ανταλλακτικών θα πρέπει να εκτελούνται μόνον από την εξουσιοδοτημένη υπηρεσία εξυπηρέτησης πελατών.

Βλάβη	Αιτία	Αντιμετώπιση
Η αντλία λειτουργεί χωρίς να κάνει άντληση	Αέρας στην αντλία	Συνδέστε και αποσυνδέστε επανειλημμένα το βύσμα δικτύου της αντλίας, ώσπου να αναρροφηθεί το υγρό.
	Φραγή του τμήματος αναρρόφησης	Βγάλτε το φιλς και καθαρίστε το τμήμα αναρρόφησης
	Στάθμη νερού κάτω από την ελάχιστη στάθμη υγρού (μόνο μη αυτόματη λειτουργία)	Βυθίστε την αντλία βαθύτερα στο μεταφερόμενο υγρό, εάν είναι δυνατό, ή ενεργήστε όπως περιγράφεται στο κεφάλαιο "Λειτουργία".
Η αντλία δεν τίθεται σε λειτουργία ή απενεργοποιείται ξαφνικά στη διάρκεια της λειτουργίας.	Διακοπή παροχής ρεύματος	Ελέγξτε τις ασφάλειες και τις ηλεκτρικές συνδέσεις
	Ο θερμοδιακόπτης προστασίας έχει θέσει την αντλία εκτός λειτουργίας λόγω υπερθέρμανσης	Τραβήξτε το φιλς, αφήστε την αντλία να κρυώσει, καθαρίστε το τμήμα αναρρόφησης και αποφύγετε την ξηρή λειτουργία
	Διεσθυσή ρύπων στο τμήμα αναρρόφησης	Βγάλτε το φιλς και καθαρίστε το τμήμα αναρρόφησης
Η ισχύς παροχής μειώνεται	Φραγή του τμήματος αναρρόφησης	Βγάλτε το φιλς και καθαρίστε το τμήμα αναρρόφησης
Πολύ χαμηλή ισχύς παροχής	Η αντλητική ισχύς της αντλίας εξαρτάται από το ύψος άντλησης, καθώς και από τη διάμετρο και το μήκος των ελαστικών σωλήνων.	Λάβετε υπόψη το μέγιστο ύψος μεταφοράς, ανατρέξτε στα τεχνικά χαρακτηριστικά και, εάν είναι αναγκαίο, επιλέξτε μια μεγαλύτερη διάμετρο ή ένα μικρότερο μήκος εύκαμπτου σωλήνα.
Το Quick-Connect δεν μπορεί να ανοίξει ή να κλείσει.	Ρύπανση στο σύστημα σύνδεσης.	Αφαιρέστε και καθαρίστε το κλιπ.

Τεχνικά χαρακτηριστικά

		SP 5 Dirt	SP 7 Dirt
Τάση ηλεκτρικού δικτύου	V	230 - 240 V	230 - 240 V
Συχνότητα δικτύου	Hz	50	50
Ισχύς P _{ονομ}	W	500	750
Μέγ. ποσότητα άντλησης	l/h	9500	15500
Μέγ. πίεση	bar	0,7	0,8
Μέγ. ύψος άντλησης	m	7	8
Μέγ. βάθος βύθισης	m	7	7
Μέγ. μέγεθος κόκκου αντλούμενων ρύπων	mm	20	30
Ελάχιστο ύψος υγρού (μη αυτόματη λειτουργία)	mm	60	50
Ύψος υπολειμματικού υγρού	mm	25	35
Βάρος (χωρίς παρελκόμενα)	kg	4,6	6,5

Με την επιφύλαξη τεχνικών αλλαγών!

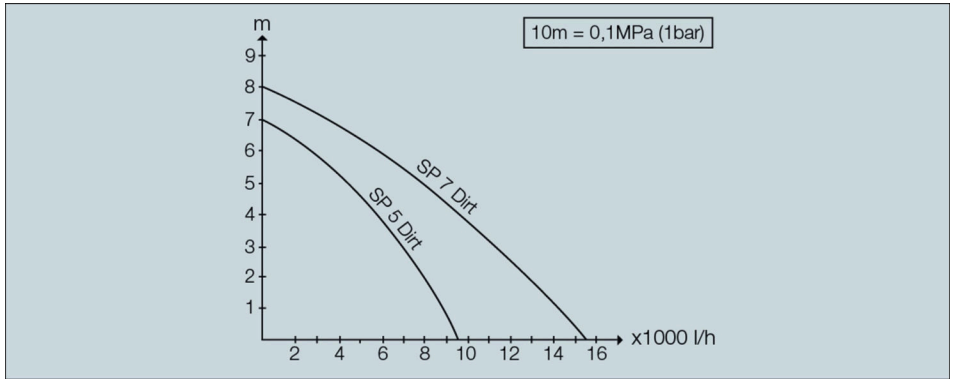

Η δυνατότητα παροχής αυξάνεται:

- όσο μικρότερο είναι το ύψος μεταφοράς
- όσο μεγαλύτερη είναι η διάμετρος του χρησιμοποιούμενου εύκαμπτου σωλήνα
- όσο μικρότερος σε μήκος είναι ο χρησιμοποιούμενος εύκαμπτος σωλήνας
- όσο μικρότερη είναι η απώλεια πίεσης που προκαλεί το συνδεδεμένο παρελκόμενο



Cihazınızı ilk defa kullanmadan önce bu orijinal kullanım kılavuzunu ve birlikte verilen güvenlik uyarılarını okuyun. Buna göre davranın. Her iki kitabı da daha sonra tekrar kullanmak ya da cihazın sonraki kullanıcılarına iletmek üzere saklayın.

İçindekiler

Garanti	TR	1
Çevre koruma	TR	1
Cihaz tanımı	TR	1
Kurallara uygun kullanım	TR	1
İzin verilen sevk sıvıları	TR	1
İlk çalıştırma	TR	2
Çalıştırma	TR	2
Otomatik hava tahliye tertibatı	TR	2
Otomatik mod	TR	2
Manuel mod	TR	2
Cihazın kapatılması	TR	3
Bakım	TR	3
Taşıma	TR	3
Depolama	TR	3
Pompanın saklanması	TR	3
Özel aksesuar	TR	3
Arizalarda yardım	TR	3
Teknik bilgiler	TR	4

Garanti

Her ülkede yetkili distribütörümüz tarafından verilmiş garanti şartları geçerlidir. Garanti süresi içinde cihazınızda oluşan muhtemel hasarları, arızanın kaynağı üretim veya malzeme hatası olduğu sürece ücretsiz olarak karşılıyoruz. Garanti hakkınızdan yararlanmanızı gerektiren bir durum olduğu zaman, ilgili faturanız ile birlikte satıcınıza veya size en yakın yetkili servisimize başvurunuz.

Tip etiketi çıkartması cihazdan sökülmemelidir. Çıkartmanın çıkartılmasından sonra garantisi verilemez.

Çevre koruma



Ambalaj malzemeleri geri dönüştürülebilir. Ambalaj malzemelerini evinizin çöpüne atmak yerine lütfen tekrar kullanılabilircekleri yerlere gönderin



Eski cihazlarda, yeniden değerlendirme işlemine tabi tutulması gereken değerli geri dönüşüm malzemeleri bulunmaktadır. Bu nedenle eski cihazları lütfen öngörülen toplama sistemleri aracılığıyla imha edin

İçindekiler hakkında uyarılar (REACH)

İçindekiler hakkında ayrıntılı bilgileri bulabileceğiniz adres:

www.kaercher.com/REACH

Cihaz tanımı

- 1 Taşıma kolu
- 2 Soketli elektrik fişi kablosu
- 3 Kilit (şamandıra şalteri)
- 4 Yükseklik ayarı (şamandıra şalteri)
- 5 Şamandıra şalteri
- 6 Otomatik hava tahliye tertibatı
- 7 Quick-Connect
- 8 Bağlantı rakoru (1¼" hortum bağlantısı ve G1 dış SP 5 Dirt)
- 9 Bağlantı rakoru (G1½ - dış SP 7 Dirt)
- 10 Pompa bağlantı parçası (1", 1¼" ve 1½" hortum bağlantısı ve G1½ dış SP 7 Dirt)
- 11 Ön filtre (SP 7 Dirt)

Kurallara uygun kullanım

Bu cihaz özel kullanım için geliştirilmiştir ve cihazın ticari kullanım taleplerini karşılaması öngörülmemiştir. Üretici, amacına uygun olmayan ya da hatalı kullanım sonucu oluşan hasarlar için sorumluluk üstlenmez.

Cihaz, ağırlıklı olarak bina bölümlerindeki su baskınlarının boşaltılması için uygun olmakla birlikte, tatlı su söz konusu olduğunda depoların pompalanarak boşaltılması, kuyular ve havuzlardan su alma ve tekneler ve yatlardaki suyun boşaltılması için de kullanılabilir.

NOT

Cihaz, kesintisiz pompa çalışması (örn. göllerdeki kesintisiz devir daim modu) ya da sabit kurulum (örn. kaldırma sistemi, fiskiye pompası) için uygun değildir.

İzin verilen sevk sıvıları

- Belirli bir kirlenme derecesine kadar tatlı su
- Yüzme havuzu suyu (katkı maddesinin doğru şekilde dozaj ayarı önkoşuldur)
- Yıkama çözeltileri

SP 5 Dirt

- 20mm kum büyüklüğüne kadar kirlenme dereceli su

SP 7 Dirt

- 30 mm kum büyüklüğüne kadar kirlenme dereceli su

⚠ TEHLİKE

Yaralanma tehlikesi, hasar tehlikesi! Yakıcı, kolay yanan ya da patlayıcı maddeler (Örn; benzin, petrol, nitro çözeltili), gresler, yağlar, tuzlu su ve tuvalet sistemlerinden gelen atık sular ve sudan daha düşük akışkanlık özelliğine sahip gamurlu su taşınmamalıdır. Taşınan sıvının sıcaklığı 5 □ ve 35 □ arasında olmalıdır.

İlk çalıştırma

NOT

Hortum uzunluğu ne kadar kısa ve hortum çapı ne kadar büyük olursa, sevk gücü de o oranda artar. Pompadaki tıkanmaları önlemek için, 1¼" altındaki hortum çaplarında bir ön filtre kullanın.

- SP 5 Dirt, özel aksesuar
- SP 7 Dirt, direkt olarak kaidede

Pompa bağlantısı bir geçme sistemle donatılmıştır (Quick-Connect).

Bağlantı rakoru (SP5 Dirt) veya pompa bağlantı parçaları (SP7 Dirt) bağlantı rakoru monte edilmemiş şekilde cihaza eklenmiştir.

Şekil A

→ Bağlantı rakorunu çıkartmak için Quick-Connect'e (gri tuş) basın.

Şekil B

(SP 5 Dirt)

→ Hortum kelepçesini hortumun üzerine itin.

Bir ¾" veya 1" hortum kullanılması durumunda:

→ Pompa bağlantı parçasını (bkz. Özel aksesuarlar) bağlantı rakorunun üzerine itin.

→ Hortumu pompa bağlantı parçasının üzerine itin ve hortum kelepçesiyle sabitleyin.

→ Bağlantı rakorunu Quick-Connect'in içine itin.

NOT

Akış miktarını arttırmak için, pompa bağlantı parçasını kullanılan hortuma uygun olarak kısaltılabilir.

Bir 1¼" hortum kullanılması durumunda:

→ Hortumu bağlantı rakorunun üzerine itin ve hortum kelepçesiyle sabitleyin.

→ Bağlantı rakorunu Quick-Connect'in içine itin.

Şekil C

(SP 7 Dirt)

→ Pompa bağlantı parçasını bağlantı rakorunun üzerine itin.

→ Hortum kelepçesini hortumun üzerine itin.

→ Hortumu pompa bağlantı parçasının üzerine itin ve hortum kelepçesiyle sabitleyin.

→ Bağlantı rakorunu Quick-Connect'in içine itin.

NOT

Pompa bağlantı parçasına 1", 1¼" ve ½" çaplı hortumlar bağlanabilir.

Akış miktarını arttırmak için, pompa bağlantı parçasını kullanılan hortuma uygun olarak kısaltılabilir.

Şekil D

→ Yükseklik ayarındaki şamandıra şalterini kilitleyin.

→ Pompayı sevk sıvısında güvenli duracak şekilde sabit bir zemine kurun ya da taşıyıcı kola sabitlenmiş bir halata batırın.

NOT

Emme bölgesi kirlenmeler nedeniyle bloke edilmemelidir. Çamurlu zeminde, pompayı bir tuğla veya benzeri zeminin üzerine koyun.

Pompanın yatay durmasına dikkat edin.

Pompayı kablodan veya hortumdan taşımayın.

Çalıştırma

⚠ TEHLİKE

Elektrik çarpması nedeniyle ölüm tehlikesi!

İşletim esnasında sevk sıvısına, taşıyıcı kola takılı halata ve sevk sıvısı ile temasta bulunan nesnelere (örn. suya sarkan boru hatları, tirabzanlar vs.) dokunmayın.

Otomatik hava tahliye tertibatı

Şekil D

Sıvı yüksekliği düşüken, emilen veya pompanın içindeki mevcut hava otomatik hava tahliye tertibatı üzerinden dışarı çıkar. EK olarak, bu noktadan sıvı çıkabilir. Düşük sıvı seviyesinde pompa emme sırasında sorunlarla karşılaşılırsa, emme işlemini desteklemek için elektrik fişini çıkartın ve takın.

Otomatik modu

Şekil E

→ Şamandıra şalterini, yükseklik ayarı üzerinden ayarlayın ve şamandıra şalteri ve yükseklik ayarı arasındaki kablo uzunluğunu ayarlayın.

NOT

Otomatik modda şamandıra şalteri pompalama işlemine otomatik olarak kumanda eder.

Şamandıra şalteri artan sıvı seviyesi nedeniyle devreye girme yüksekliğine ulaşıncaya pompa devreye girer.

Şamandıra şalteri düşen sıvı seviyesi nedeniyle kapanma yüksekliğine ulaşıncaya pompa kapanır.

Şamandıra şalterinin hareket serbestliği sağlanmış olmalıdır.

Şamandıra şalteri ve kilit arasındaki kablo uzunluğu en az 2,5 cm olmalıdır.

Devreye girme yüksekliği / kapanma yüksekliği (şamandıra şalteri en alt pozisyonda):

Min / Maks	SP 5 Dirt	SP 7 Dirt
Devreye girme yük-sekliği cm*	18 / 21 cm	20 / 24 cm
Kapanma yüksekl-iği cm*	4 / 12 cm	6 / 15 cm

Devreye girme yüksekliği / kapanma yüksekliği (şamandıra şalteri en üst pozisyonda):

Min / Maks	SP 5 Dirt	SP 7 Dirt
Devreye girme yük-sekliği cm*	28 / 31 cm	33 / 36 cm
Kapanma yüksekl-iği cm*	14 / 22 cm	19 / 27 cm

* *Anahtarlama yüksekliği, şamandıra şalterinin konumu-na göre değişebilir.*

Aynı şekilde, şamandıra şalteri ve kilit arasındaki kablo uzunluğu anahtarlama yüksekliklerini etkileyebilir. Ön ayarlı kablo uzunluğunun korunmasını öneriyoruz.

→ Elektrik fişini prize takın.

Manuel mod

Şekil F

→ Şamandıra şalterindeki tırnağı, yukarı bakacak şekilde kilitli deliğine sabitleyin.

NOT

Manüel modda pompa sürekli olarak devrede kalır. Pompanın manüel modda kendi kendine emme yapması için, sıvı seviyesi en az 60 mm (SP 5) ya da 50 mm (SP 7 Dirt) olmalıdır.

Pompa, 25 mm (SP 5) ya da 35 mm (SP 7 Dirt) kalan sıvı yüksekliğine kadar pompalama yapabilir.

Belirtilen kalan sıvı yüksekliğine sadece manüel modda ulaşılır.

→ Elektrik fişini prize takın.

DIKKAT

Hasar tehlikesi! Kuru çalışma aşınmanın artmasına neden olur, manüel modda pompayı denetimsiz bırakmayın. Kuru çalışmada zaman kaybetmeden kapatın.

Cihazın kapatılması

NOT

- Kirler birikebilir ve çalışma arızalarına neden olabilir.
- Her kullanımdan sonra temiz su sevk edin veya pompayı iyice yıkayın.
Bu, özellikle klor içeren su veya artık bırakan diğer sıvıların sevk edilmesinden sonra.
- Cihazın fişini prizden çekin.

Bakım

Popa bakım gerektirmez.

Taşıma

△ TEDBİR

Kazaları veya yaralanmaları önlemek için, taşıma sırasında cihazın ağırlığına dikkat edin (bkz. Teknik bilgiler).

- Pompayı taşıma kolundan kaldırın ve taşıyın.
→ Bir araç üzerinde taşımak için cihazı kaymaya karşı emniyete alın.

Depolama

△ TEDBİR

Kazaları veya yaralanmaları önlemek için, depolama yerini seçerken cihazın ağırlığına dikkat edin (bkz. Teknik bilgiler).

Pompanın saklanması

- Pompayı tamamen boşaltın ve kurumaya bırakın.
→ Pompayı donma tehlikesi bulunmayan bir yerde saklayın.

Özel aksesuar

2.997-100.0	Örgülü hortum seti	Aletsiz bağlantı için kelebek cıvatalı hortum kelepçesine (30 - 40 mm) sahip esnek 1 1/4" örgülü hortum. Özellikle dalgıç pompalar için büyük sıvı miktarlarının boşaltılması sırasında önerilir. Maks. çalışma basıncı: 5 bar.
2.997-201.0	Dalgıç pompalar için ön filtre, küçük	Sağlam ve kolayca takılan ön filtre, dalgıç pompayı korur ve bu şekilde çalışma güvenliğini artırır. (SP 5 Dirt)
6.997-359.0	Pompa bağlantı parçası G1 (33,3mm) dahil Tek yönlü valf	G1 (33,3 mm) bağlantı dişli ve 3/4" ve 1" hortumlu pompalar için, üst somun, hortum kelepçesi, yassı conta ve tek yönlü valf dahil. (SP 5 Dirt)
6.997-347.0	Spiral hortum, metreyle satılan ürün, 25 m, 3/4"	Özel hortum uzunluklarına kesmek için metreyle satılan ürün. (SP 5 Dirt)
6.997-346.0	Spiral hortum, metreyle satılan ürün, 25 m, 1"	Özel hortum uzunluklarına kesmek için metreyle satılan ürün.
2.645-142.0	PrimoFlex hortum, 25 m, 3/4"	Suyun tahliye edilmesi için için Ftalat içermeyen 3/4" bahçe hortumu. (SP 5 Dirt)
2.645-247.0	PrimoFlex hortum, 50 m, 1"	Suyun tahliye edilmesi için için Ftalat içermeyen 1" bahçe hortumu.

Arızalarda yardım

△ TEHLİKE

Elektrik çarpması nedeniyle ölüm tehlikesi!

Tehlikeleri önlemek için, onarımlar ve yedek parça montajı sadece yetkili müşteri hizmetleri tarafından yapılmalıdır.

Arıza	Nedeni	Arızanın giderilmesi
Pompa çalışıyor fakat besleme yapmıyor	Pompada hava	Sıvı emilene kadar pompanın elektrik fişini birkaç kez sökün ve çıkartın
	Emme bölgesi tıkanmış	Elektrik fişini çekin ve emme bölgesini temizleyin
	Su seviyesi minimum su seviyesinin altında (sadece manuel modda)	Mümkünse pompayı sıvıya daha derine batırın ya da Çalışma bölümünde tarif edilen yöntemi izleyin.
Pompa çalışmaya başlamıyor ya da çalışma sırasında aniden duruyor	Akım beslemesi kesilmiş	Sigortalar ve elektrik bağlantılarını kontrol edin
	Termik şalter, aşırı ısınma nedeniyle pompayı kapattı	Elektrik fişini çekin, pompayı soğutun, emme bölgesini temizleyin, kuru çalışmadan kaçının
	Emme bölgesine kir partikülleri sıkışmış	Elektrik fişini çekin ve emme bölgesini temizleyin

Arıza	Nedeni	Arızanın giderilmesi
Sevk gücü azalıyor	Emme bölgesi tıkanmış	Elektrik fişini çekin ve emme bölgesini temizleyin
Sevk gücü çok düşük	Pompanın sevk gücü, sevk yüksekliği, hortum çapı ve hortum uzunluğuna bağlıdır.	Maksimum sevk yüksekliğine dikkat edin; Bkz. Teknik bilgiler, gerekirse daha büyük bir hortum çapı ya da daha kısa bir hortum uzunluğu seçin.
Quick-Connect açılmıyor veya kapanmıyor.	Geçme sistemde kir.	Klipsi çıkartın ve temizleyin.

Teknik bilgiler

		SP 5 Dirt	SP 7 Dirt
Şebeke gerilimi	V	230 - 240 V	230 - 240 V
Şebeke frekansı	Hz	50	50
Güç P _{NOMINAL}	W	500	750
Maksimum sevk miktarı	l/h	9500	15500
Maksimum basınç	bar	0,7	0,8
Maksimum sevk yüksekliği	m	7	8
Maksimum dalma derinliği	m	7	7
Sevk edilebilen kir partiküllerinin maksimum kum büyüklüğü	mm	20	30
Asgari sıvı yüksekliği (manüel mod)	mm	60	50
Kalan sıvı yüksekliği	mm	25	35
Ağırlık (aksesuar hariç)	kg	4,6	6,5

Teknik değişiklik yapma hakkı saklıdır!

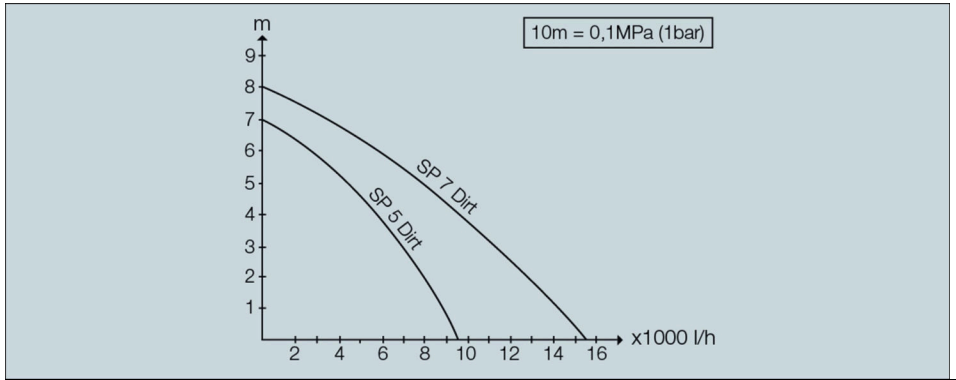

Mümkün olan sevk miktarı şu şekilde daha büyük:

- sevk yüksekliği ne kadar düşükse
- Kullanılan hortumun çapı ne kadar büyükse
- Kullanılan hortum ne kadar kısaysa
- Bağlı bulunan aksesuar ne kadar az basınç kaybına neden olursa



Перед первым использованием устройства необходимо прочесть настоящую оригинальную инструкцию по эксплуатации и прилагаемые указания по безопасности. Далее действовать в соответствии с ними. Сохранять обе брошюры для дальнейшего пользования или для следующего владельца.

Оглавление

Гарантия	RU	1
Охрана окружающей среды	RU	1
Описание прибора	RU	1
Использование по назначению	RU	1
Допустимые для перекачки жидкости	RU	2
Ввод в эксплуатацию	RU	2
Эксплуатация прибора	RU	2
Автоматическое вентиляционное устройство	RU	2
Автоматический режим работы	RU	2
Ручной режим работы	RU	3
Окончание работы	RU	3
Техническое обслуживание	RU	3
Транспортировка	RU	3
Хранение	RU	3
Хранение насоса	RU	3
Специальные принадлежности	RU	3
Помощь в случае неполадок	RU	4
Технические данные	RU	4

Гарантия

В каждой стране действуют соответственно гарантийные условия, изданные уполномоченной организацией сбыта нашей продукции в данной стране. Возможные неисправности прибора в течение гарантийного срока мы устраняем бесплатно, если причина заключается в дефектах материалов или ошибках при изготовлении. В случае возникновения претензий в течение гарантийного срока просьба обращаться, имея при себе чек о покупке, в торговую организацию, продавшую вам прибор или в ближайшую уполномоченную службу сервисного обслуживания.

Дата выпуска отображается на заводской табличке в закодированном виде. При этом отдельные цифры имеют следующее значение::

Пример: 30190
 3 год выпуска
 0 столетие выпуска
 1 десятилетие выпуска
 9 вторая цифра месяца выпуска
 0 первая цифра месяца выпуска

Таким образом, в данном примере код 30190 означает дату выпуска 09 / (2) 013.

Не удалять заводскую табличку-наклейку с устройства. Если наклейка удалена, действие гарантии прекращается.

Охрана окружающей среды



Упаковочные материалы пригодны для вторичной обработки. Поэтому не выбрасывайте упаковку вместе с домашними отходами, а сдайте ее в один из пунктов приема вторичного сырья.



Старые приборы содержат ценные перерабатываемые материалы, подлежащие передаче в пункты приемки вторичного сырья. Поэтому утилизируйте старые приборы через соответствующие системы приемки отходов.

Инструкции по применению компонентов (REACH)

Актуальные сведения о компонентах приведены на веб-узле по следующему адресу:
www.kaercher.com/REACH

Описание прибора

- 1 Рукоятка для ношения прибора
- 2 Сетевой шнур со штепсельным разъемом
- 3 Фиксатор (поплавок выключатель)
- 4 Изменение высоты (поплавок выключатель)
- 5 Поплавок выключатель
- 6 Автоматическое вентиляционное устройство
- 7 Quick-Connect
- 8 Соединительные патрубки (1/4" элемент подключения шланга и резьба G1 SP 5 Dirt)
- 9 Соединительные патрубки (G1 1/2 - Резьба SP 7 Dirt)
- 10 Соединительная деталь насоса (1", 1 1/4" и 1 1/2" элемент подключения шланга и резьба G1 1/2 SP 7 Dirt)
- 11 Фильтр грубой очистки (SP 7 Dirt)

Использование по назначению

Данный прибор разработан для личного использования и не рассчитан на требования для профессионального применения.

Изготовитель не несет ответственности за возможные убытки, которые возникли по причине использования не по назначению или вследствие неправильного обслуживания.

Прибор предназначен преимущественно для осушки при затоплении части здания, а также для перекачки и выкачки воды из резервуаров, колодцев и шахт, осушки лодок и яхт, если выкачивается пресная вода.

УВЕДОМЛЕНИЕ

Прибор не предназначен для непрерывной работы насоса (например, продолжительной перекачки воды в пруду) или для стационарной установки (например, в качестве подъемного механизма, фонтанного насоса).

Допустимые для перекачки жидкости

- Пресная вода, загрязненная до определенной степени
- Вода в ванной (при условии соответствующей дозировки добавок)
- Щёлоч для стирки

SP 5 Dirt

- Вода, загрязненная частицами до 20 мм.

SP 7 Dirt

- Вода, загрязненная частицами до 30 мм

▲ **ОПАСНОСТЬ**

Опасность для здоровья, опасность повреждения! Не использовать для подачи едких, легковоспламеняющихся или взрывоопасных материалов (например, бензин, керосин, нитрорастворитель), жира, масла, морской воды, а также канализационных стоков и заиленной воды с меньшей текучестью, чем у воды. Температура перекачиваемой жидкости должна быть в пределах 5-35°C.

Ввод в эксплуатацию

УВЕДОМЛЕНИЕ

Чем меньше длина шланга и больше диаметр шланга, тем выше производительность перекачки.

Если диаметр шланга меньше 1¼ дюйма, во избежание засорения насоса использовать фильтр грубой очистки.

- SP 5 Dirt, специальные принадлежности
- SP 7 Dirt, встроен в ножку

Подсоединение насоса оснащено системой разъемов (Quick-Connect).

Соединительный патрубок (SP5 Dirt) или соединительный патрубок с соединительной деталью насоса (SP 7 Dirt) прилагаются к устройству в разобранном виде.

Рисунок А

- Чтобы удалить соединительный патрубок, нажать на элемент Quick-Connect (серая кнопка).

Рисунок В

(SP 5 Dirt)

- Надеть зажим для шланга на шланг.

При использовании шланга ¾" или 1":

- Навинтить соединительную деталь насоса (см. специальные принадлежности) на соединительный патрубок.
- Надеть шланг на соединительную деталь насоса и закрепить зажимом для шланга.
- Сдвинуть соединительный патрубок в соединение Quick-Connect.

УВЕДОМЛЕНИЕ

Для увеличения расхода можно укоротить соединительную деталь насоса в соответствии с используемым шлангом.

При использовании шланга 1¼":

- Надеть шланг на соединительный патрубок и закрепить зажимом для шланга.
- Сдвинуть соединительный патрубок в соединение Quick-Connect.

Рисунок С

(SP 7 Dirt)

- Навинтить соединительную деталь насоса на соединительный патрубок.
- Надеть зажим для шланга на шланг.
- Надеть шланг на соединительную деталь насоса и закрепить зажимом для шланга.
- Сдвинуть соединительный патрубок в соединение Quick-Connect.

УВЕДОМЛЕНИЕ

К соединительной детали насоса можно подключать шланги диаметром 1", 1¼" и 1½".

Для увеличения расхода можно укоротить соединительную деталь насоса в соответствии с используемым шлангом.

Рисунок D

- Установить поплавковый выключатель на устройстве изменения высоты.
- Устойчиво поставить насос на твердую поверхность в жидкости для перекачки или опустить с помощью прикрепленного к ручке троса.

УВЕДОМЛЕНИЕ

Зона всасывания не должна быть забита грязью. Если поверхность илстая, установить насос на кирпич или аналогичную твердую поверхность. Следить за тем, чтобы насос стоял горизонтально. Не переносить насос за кабель или шланг.

Эксплуатация прибора

▲ **ОПАСНОСТЬ**

Опасность поражения током!

Во время работы не прикасаться к перекачиваемой жидкости, тросу, прикрепленному к ручке для переноски, а также предметам, которые контактируют с перекачиваемой жидкостью (например, трубопроводам, погруженным в воду, поручням и т.д.).

Автоматическое вентиляционное устройство

Рисунок D

При низком уровне жидкости автоматическое вентиляционное устройство удаляет случайно всосанный воздух или воздух, находящийся в насосе. Кроме того, на этом участке может просачиваться жидкость. Если из-за низкого уровня жидкости насос не может всасывать, вынуть и вставить сетевую вилку несколько раз, чтобы поддержать процесс всасывания.

Автоматический режим работы

Рисунок E

- Установить поплавковый выключатель над устройством изменения высоты и отрегулированную длину кабеля между поплавковым выключателем и устройством изменения высоты.

УВЕДОМЛЕНИЕ

В автоматическом режиме работы поплавковый выключатель контролирует работу насоса автоматически.

Когда поплавковый выключатель за счет повышающегося уровня воды достигает уровня включения, насос запускается.

Когда поплавковый выключатель за счет понижающегося уровня воды достигает уровня выключения, насос выключается.

Для этого необходимо обеспечить свободу перемещения поплавкового выключателя.

Длина кабеля между поплавковым выключателем и фиксатором должна быть не менее 2,5 см.

Уровень включения/выключения (поплавокый выключатель в самом нижнем положении):

Min/Max:	SP 5 Dirt	SP 7 Dirt
Уровень включения, см*	18 / 21 см	20 / 24 см
Уровень отключения, см*	4 / 12 см	6 / 15 см

Уровень включения/выключения (поплавокый выключатель в самом верхнем положении):

Min/Max:	SP 5 Dirt	SP 7 Dirt
Уровень включения, см*	28 / 31 см	33 / 36 см
Уровень отключения, см*	14 / 22 см	19 / 27 см

*Уровень переключения зависит от положения поплавкового выключателя.

Длина кабеля между поплавковым выключателем и фиксатором также может повлиять на уровень переключения. Мы рекомендуем использовать кабель следующей длины.

→ Вставить сетевую штепсельную вилку в розетку.

Ручной режим работы

Рисунок 

→ Выступ поплавкового выключателя в отверстии фиксатора должен быть закреплен направленным вверх.

УВЕДОМЛЕНИЕ

В ручном режиме работы насос постоянно остается включенным.

Чтобы в ручном режиме насос работал самостоятельно, уровень жидкости должен быть минимум 60 мм (SP 5 Dirt) или 50 мм (SP 7 Dirt).

Насос может откачивать остаточную жидкость до уровня 25 мм (SP 5 Dirt) или 35 мм (SP 7 Dirt).

Уровень остаточной жидкости указан только для ручного режима.

→ Вставить сетевую штепсельную вилку в розетку.

ВНИМАНИЕ

Опасность повреждения! Работа всухую приводит к повышенному износу, не оставлять насос без присмотра в ручном режиме работы. Если насос работает всухую, выключить немедленно.

Окончание работы

УВЕДОМЛЕНИЕ

Загрязнения могут откладываться и приводить к сбоям.

→ После каждого использования тщательно промывать насос или перекачивать через него чистую воду.

Это особенно важно после откачки хлористой воды или других жидкостей, которые оставляют осадок.

→ Вытащите штепсельную вилку из розетки.

Техническое обслуживание

Насос является необслуживаемым.

Транспортировка

△ ОСТОРОЖНО

Во избежание несчастных случаев или травмирования, при транспортировке необходимо принять во внимание вес прибора (см. раздел "Технические данные").

→ Поднимать и переносить насос только за ручку для переноски.

→ Перед транспортировкой на автомобиле прибор должен быть надежно закреплен.

Хранение

△ ОСТОРОЖНО

Во избежание несчастных случаев или травмирования, при выборе места хранения необходимо принять во внимание вес прибора (см. раздел "Технические данные").

Хранение насоса

→ Полностью опорожнить и высушить.

Специальные принадлежности

2.997-100.0	Тканевый шланг, комплект	Тканевый гибкий шланг 1 1/4" с зажимом для шланга (30-40 мм) и барашковым винтом для подключения без инструментов. Особенно рекомендуется для погружных насосов, откачивающих большие объемы воды. Максимальное рабочее давление: 5 бар.
2.997-201.0	Фильтр грубой очистки для погружных насосов, маленький	Безотказный и простой в установке фильтр грубой очистки защищает погружной насос, тем самым увеличивая его эксплуатационную надежность. (SP 5 Dirt)
6.997-359.0	Соединительная деталь насоса G1 (33,3 мм), вклуч. Обратный клапан	Для насосов с соединительной резьбой G1 (33,3 мм) и шлангами диаметром 3/4" и 1", включая накидную гайку, шланговый хомут, плоское уплотнение и обратный клапан. (SP 5 Dirt)
6.997-347.0	Спиральный шланг, продающийся на метры, 25 м, 3/4"	Продается на метры, для нарезки шлангов необходимой длины. (SP 5 Dirt)
6.997-346.0	Спиральный шланг, продающийся на метры, 25 м, 1"	Продается на метры, для нарезки шлангов необходимой длины.
2.645-142.0	Шланг PrimoFlex, 25 м, 3/4"	Садовый шланг из безфталатового материала диаметром 3/4" для отвода воды (SP 5 Dirt)
2.645-247.0	Шланг PrimoFlex, 50 м, 1"	Садовый шланг из безфталатового материала диаметром 1" для отвода воды

Помощь в случае неполадок

⚠ **ОПАСНОСТЬ**

Опасность поражения током!

Во избежание опасности, ремонт и установку запасных деталей должны выполнять только авторизованные сервисные центры.

Неполадка	Причина	Способ устранения
Насос работает, но не перекачивает.	Воздух в насосе	Несколько раз вынуть и вставить сетевую вилку насоса до тех пор, пока не начнется всасывание жидкости
	Зона всасывания засорилась	Вытянуть сетевую вилку и прочистить зону всасывания.
	Зеркало воды ниже минимального уровня (только в ручном режиме работы)	По возможности глубже опустить насос в перекачиваемую жидкость или действовать, как описано в главе «Режим работы».
Насос не запускается или внезапно остановился в ходе работы	Прерывание подачи питания	Проверить предохранители и электрические соединения
	Защитное термореле отключило насос из-за перегрева.	Вытянуть сетевую вилку, дать насосу остыть, прочистить зону всасывания, избегать эксплуатации всухую
	Частицы грязи забились в зоне всасывания	Вытянуть сетевую вилку и прочистить зону всасывания.
Снизилась производительность перекачки	Зона всасывания засорилась	Вытянуть сетевую вилку и прочистить зону всасывания.
Слишком маленькая производительность перекачки	Производительность перекачки насоса зависит от высоты перекачки, диаметра и длины шланга	Необходимо следить за максимальной высотой перекачки, см. раздел «Технические данные». При необходимости выбрать шланг большего диаметра или более короткий шланг.
Соединение Quick-Connect не открывается и не закрывается.	Загрязнение системы разъемов.	Удалить и очистить зажим.

Технические данные

		SP 5 Dirt	SP 7 Dirt
Напряжение сети	V	230 - 240 V	230 - 240 V
Частота сети	Hz	50	50
Мощность $P_{ном}$	W	500	750
Макс. объем перекачки	l/h	9500	15500
Макс. давление	bar	0,7	0,8
Макс. высота перекачки	m	7	8
Макс. глубина погружения	m	7	7
Макс. размер частиц, допустимых для перекачки	mm	20	30
Минимальный уровень жидкости (ручной режим)	mm	60	50
Уровень остаточной жидкости	mm	25	35
Вес без (принадлежностей)	kg	4,6	6,5

Изготовитель оставляет за собой право внесения технических изменений!

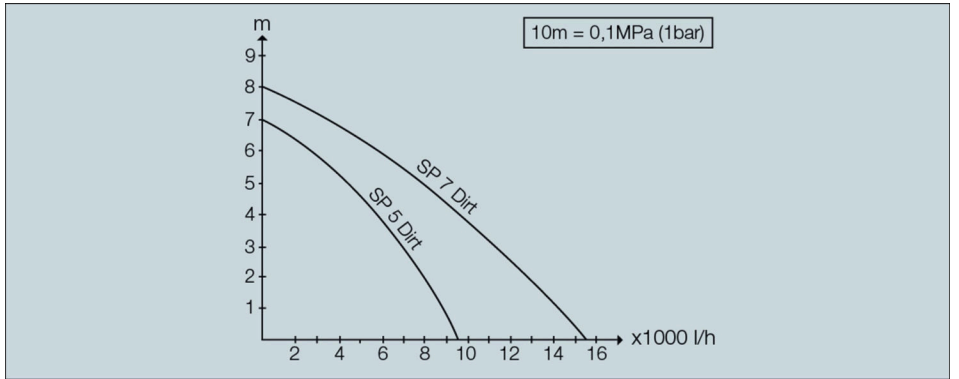

Возможный объем подачи тем больше:

- чем меньше высота перекачки;
- чем больше диаметр используемого шланга;
- чем короче используемый шланг;
- чем меньше падение давления, обусловленное подсоединением дополнительного оборудования.



Készüléke első használata előtt olvassa el az eredeti üzemeltetési útmutatót és a mellékelt biztonsági utasításokat. Ezek alapján járjon el. Tartsa meg a mindkét füzetet későbbi használatra, vagy az esetleges új tulajdonos számára!

Tartalomjegyzék

Garancia	HU	1
Környezetvédelem	HU	1
A készülék ismertetése	HU	1
Rendeltetésszerű használat	HU	1
Megengedett szállítási folyamatok	HU	1
Üzembe helyezés	HU	1
Üzemeltetés	HU	2
Automatikus szellőző szerkezet	HU	2
Automata üzem	HU	2
Kézi üzem	HU	2
Az üzemeltetés befejezése	HU	3
Karbantartás	HU	3
Szállítás	HU	3
A készülék tárolása	HU	3
A szivattyú tárolása	HU	3
Különleges tartozékok	HU	3
Hibaelhárítás	HU	3
Műszaki adatok	HU	4

Garancia

Minden országban az illetékes forgalmazónk által kiadott garancia feltételek érvényesek. Az esetleges üzemzavarokat az Ön készülékén a garancia lejártáig költségmentesen elhárítjuk, amennyiben anyag- vagy gyártási hiba az oka. Garanciális esetben kérjük, forduljon a vásárlást igazoló bizonylattal kereskedőjéhez vagy a legközelebbi hivatalos szakszervizhez. A típus tábla matricát nem szabad a készülékről eltávolítani. A matrica eltávolítása után semmilyen garancia nem áll fenn.

Környezetvédelem



A csomagolóanyagok újrahasznosíthatók. Ne dobja a csomagolóanyagokat a háztartási szemétkébe, hanem gondoskodjék azok újrahasznosításáról.



A régi készülékek értékes újrahasznosítható anyagokat tartalmaznak, amelyeket tanácsos újra felhasználni. Ezért a régi készülékeket az arra alkalmas gyűjtőrendszerek igénybevételeivel ártalmatlanítsa!

Megjegyzések a tartalmazott anyagokkal kapcsolatban (REACH)

Aktuális információkat a tartalmazott anyagokkal kapcsolatosan a következő címen talál:

www.kaercher.com/REACH

A készülék ismertetése

- 1 Fogantyú
- 2 Hálózati kábel csatlakozóval
- 3 Rögzítés (úszókapcsoló)
- 4 Magasság állítása (úszókapcsoló)
- 5 Úszókapcsoló
- 6 Automatikus szellőző szerkezet
- 7 Quick-Connect
- 8 Csatlakozócsonk (1¼" tömlőcsatlakozó és G1 menet SP 5 Dirt)
- 9 Csatlakozási támaszték (G1½ - menet SP 7 Dirt)
- 10 Szivattyú csatlakozó darab (1", 1¼" és 1½" tömlőcsatlakozás és G1½ - menet SP 7 Dirt)
- 11 Előszűrő (SP 7 Dirt)

Rendeltetészerű használat

Ezt a készüléket háztartási használatra fejlesztettük ki, és nem ipari használat igénybevételére terveztük.

A gyártó nem felel az olyan esetleges károkért, amelyek a nem rendeltetészerű használat, vagy hibás kezelés következtében keletkeznek.

A készülék elsősorban árvizek esetén épületrészek víz-telenítésére, de tartályok át- és kiszivattyúzására, kútból és aknákból történő vízfelvitelre, valamint hajók és jachtok víztelenítésére szolgál, amennyiben édesvízről van szó.

FELHÍVÁS

A készülék nem alkalmas állandó szivattyúüzemre (pl. tartós keringetési üzemre kis tóban) vagy állandó instalációhoz (pl. emelő berendezés, szőkőkút szivattyú).

Megengedett szállítási folyamatok

- Édesvíz egy bizonyos szennyeződési fokig
- Uszodavíz (az aditívok rendeltetészerű adagolását feltételezve)
- Mosólóg

SP 5 Dirt

- 20 mm szemcsenagyságú szennyeződéses víz

SP 7 Dirt

- 30 mm szemcsenagyságú szennyeződéses víz

⚠ VESZÉLY

Sérülésveszély, rongálódásveszély! Nem szabad maró, könnyen éghető vagy robbanékony anyagokat (pl. benzin, petróleum, nitro-hígító), zsirokat, olajokat, sós vizet és toalett berendezések szennyvizét szállítani, valamint olyan sáros vizet, amelynek folyóképessége alacsonyabb, mint a vízé. A szállított folyadék hőmérsékletének 5 °C és 35°C között kell lennie.

Üzembe helyezés

FELHÍVÁS

Minél rövidebb a tömlő hosszúsága és minél nagyobb a tömlő átmérője, annál nagyobb a szállítási teljesítmény. A szivattyú eltömődésének elkerülése érdekében 1¼"-nél kisebb átmérőjű tömlő esetén előszűrőt kell alkalmazni.

- SP 5 Dirt, különleges tartozék
- SP 7 Dirt, a talapzati állványba integrált

A szivattyú csatlakozás dugaszoló rendszerrel van felszerelve (Quick-Connect).

A csatlakozási támaszték(SP5 Dirt), ill. a szivattyú csatlakozási darab csatlakozási támasztéka (SP 7 Dirt) felszereletlenül van mellékelve a készülékhez.

Ábra A

→ A csatlakozócsonk levételéhez nyomja meg a Quick-Connect-et (szürke gomb).

Ábra B

(SP 5 Dirt)

→ Tolja a tömlőszorítót a tömlőre.

A ¾" ill. 1" tömlő használata esetén:

- A szivattyú csatlakozó darabot (lásd Különleges tartozékok) a csatlakozási támasztékra csavarni.
- A tömlőt a szivattyú csatlakozási darabra tolni és tömlőbilinccsel rögzíteni.
- A csatlakozócsonkot a Quick Connect-be tolni.

FELHÍVÁS

Az átfolyási mennyiség növeléséhez a szivattyú csatlakozó darabot a használt tömlőnek megfelelően rövidíteni lehet.

1¼" tömlő használata esetén:

- A tömlőt a csatlakozócsonkra tolni és tömlőszorítóval rögzíteni.
- A csatlakozócsonkot a Quick Connect-be tolni.

Ábra C

(SP 7 Dirt)

- A szivattyú csatlakozó darabot a csatlakozási támasztékra csavarni.
- Tolja a tömlőszorítót a tömlőre.
- A tömlőt a szivattyú csatlakozási darabra tolni és tömlőbilinccsel rögzíteni.
- A csatlakozócsonkot a Quick Connect-be tolni.

FELHÍVÁS

A szivattyú csatlakozási darabhoz 1", 1¼" és 1½" átmérőjű tömlőket lehet csatlakoztatni.

Az átfolyási mennyiség növeléséhez a szivattyú csatlakozó darabot a használt tömlőnek megfelelően rövidíteni lehet.

Ábra E

- Az úszókapcsolót a magasság állításba bepattintani.
- A szivattyút stabilan, biztos alapon állítsa fel a szállítási folyadékban vagy egy a fogójára erősített kötélen keresztül mérítse le.

FELHÍVÁS

A felszívási területnek nem szabad szennyeződések által gátolva lenni.

Sáros alap esetén a szivattyút egy téglára vagy hasonlóra kell állítani.

Ügyeljen arra, hogy a szivattyú vízszintesen álljon.

A szivattyút ne vigye a kábelnél vagy a tömlőnél fogva.

Üzemeltetés

⚠ VESZÉLY

Életveszély áramütés által!

Üzem alatt nem szabad megérintetni a szállított folyadékot, a hordófogantyúhoz rögzített kötelet, valamint olyan tárgyakat, amelyek a szállított folyadékkal érintkeznek (pl. a vízbe nyúló csővezeték, korlát, stb.).

Automatikus szellőző szerkezet

Ábra D

Alacsony folyadékszint esetén az automatikus szellőző szerkezeten keresztül esetlegesen elszökik a felszívott vagy a szivattyúban lévő levegő. Emellett ezen a helyen folyadék léphet ki.

Ha a szivattyúnak alacsony folyadékszint esetén gondja van a felszívással, a hálózati dugaszt ismételt ki- és be kell dugni a felszívási eljárás támogatására.

Automata üzem

Ábra C

- Az úszókapcsolót a magasság állításban, valamint az úszókapcsoló és a magasság állítás közötti kábel hosszúságán keresztül beállítani.

FELHÍVÁS

Automata üzemben az úszókapcsoló automatikusan irányítja a szivattyúzási folyamatot.

A szivattyú bekapcsol, amint az úszókapcsoló az emelkedő folyadékszint által elérte a bekapcsolási magasságot.

A szivattyú kikapcsol, amint az úszókapcsoló a csökkenő folyadékszint által elérte a kikapcsolási magasságot. Ehhez biztosítani kell az úszókapcsoló mozgási szabadságát.

Az úszókapcsoló és a rögzítés közötti kábel hosszúságának legalább 2,5 cm-nek kell lennie.

Bekapcsolási magasság / kikapcsolási magasság (úszókapcsoló a legelső helyzetben):

Min. / Max.	SP 5 Dirt	SP 7 Dirt
Bekapcsolási magasság cm*	18 / 21 cm	20 / 24 cm
Kikapcsolási magasság cm*	4 / 12 cm	6 / 15 cm

Bekapcsolási magasság / kikapcsolási magasság (úszókapcsoló a legfelső helyzetben):

Min. / Max.	SP 5 Dirt	SP 7 Dirt
Bekapcsolási magasság cm*	28 / 31 cm	33 / 36 cm
Kikapcsolási magasság cm*	14 / 22 cm	19 / 27 cm

*A kapcsolási magasság az úszókapcsoló helyzetétől függően változhat.

Ugyanígy az úszókapcsoló és a rögzítés közötti kábel hosszúsága befolyásolhatja a kapcsolási magasságokat. Ajánljuk, hogy ne változtasson az előre beállított kábel hosszúságon.

- Dugja be a hálózati dugót a dugaljba.

Kézi üzem

Ábra E

- Az úszókapcsolón lévő orrot felfelé mutatva kell rögzíteni a rögzítés nyílásába.

FELHÍVÁS

Kézi üzemnél a szivattyú mindig bekapcsolva marad. Ahhoz, hogy a szivattyú kézi üzemben önállóan szívjon, a folyadékszintnek legalább 60 mm-nek (SCP 5 Dirt), vagy 50 mm-nek (SP 7 Dirt) kell lennie.

A szivattyú 25 mm (SCP 5 Dirt), vagy 35 mm (SP 7 Dirt) maradék folyadékszintet tud kiszivattyúzni.

A megadott maradék folyadékszintet csak kézi üzemben éri el.

- Dugja be a hálózati dugót a dugaljba.

FIGYELEM

Rongálódásveszély! A szárazmenet gyorsabb kopáshoz vezet, a szivattyú kézi üzem esetén soha ne hagyja felügyelet nélkül. Szárazmenet esetén azonnal ki kell kapcsolni.

Az üzemeltetés befejezése

FELHÍVÁS

A szennyeződések lerakódhatnak és működési zavarhoz vezethetnek.

- Minden használat után tiszta vizet kell szállítani vagy a szivattyút jól át kell öblíteni. Különösen érvényes klórtartalmú víz vagy más olyan folyadék szállítása után, amely lerakódást képez.
- Húzza ki a hálózati dugót a dugaljából.

Karbantartás

A szivattyú nem igényel karbantartást.

Szállítás

⚠ VIGYÁZAT

A készülék szállításánál a balesetek vagy sérülések elkerülése érdekében vegye figyelembe a készülék súlyát (lásd a műszaki adatokat).

- A készüléket a fogónál emelje meg és vigye.
- A készüléket biztosítsa elcsúszás ellen járművön történő szállítás esetén.

A készülék tárolása

⚠ VIGYÁZAT

A tárolási hely kiválasztásánál, a balesetek vagy sérülések elkerülése érdekében, vegye figyelembe a készülék súlyát (lásd a műszaki adatokat).

A szivattyú tárolása

- Teljesen ürítse ki a szivattyút és hagyja megszáradni.
- A szivattyút fagytól védett helyiségben tárolja.

Különleges tartozékok

2.997-100.0	Szövet tömlő készlet	Rugalmas 1 1/4" szövet tömlő tömlőszorítóval (30 - 40 mm), szárnyas csavarral a szerszám nélküli csatlakoztatáshoz. Különösen ajánlott a merülő szivattyúhoz nagy mennyiségű víz elszállítása esetén. Max. üzemi nyomás: 5 bar.
2.997-201.0	Előszűrő merülő szivattyúhoz, kicsi	A robusztus és egyszerűen felhelyezhető előszűrő védi a merülő szivattyút, és ezáltal javítja a működési biztonságot. (SP 5 Dirt)
6.997-359.0	Szivattyú csatlakozó darab G1 (33,3mm) visszacsapó szeleppel	G1 (33,3 mm) csatlakozó menettel ellátott szivattyúkhöz és 3/4" vastag lamina 1" tömlőkhöz, beleértve egy hollandianyt, tömlőbilincset, lapos tömítést és visszacsapószelepet. (SP 5 Dirt)
6.997-347.0	Spirál tömlő, méteráru 25 m, 3/4"	Méteráru, egyedi csőhosszúságok méretre vágásához. (SP 5 Dirt)
6.997-346.0	Spirál tömlő, méteráru 25 m, 1"	Méteráru, egyedi csőhosszúságok méretre vágásához.
2.645-142.0	PrimoFlex tömlő, 25 m, 3/4"	Ftalátmentes 3/4"-keri tömlő a víz elvezetéséhez. (SP 5 Dirt)
2.645-247.0	PrimoFlex tömlő, 50 m, 1"	Ftalátmentes 1"-keri tömlő a víz elvezetéséhez.

Hibaelhárítás

⚠ VESZÉLY

Életveszély áramütés által!

Veszélyek elkerülés végett az alkatrészek javítását és beépítését csak jóváhagyott szerviz szolgálat végezheti el.

Üzemzavar	Ok	Elhárítás
A szivattyú megy, de nem szállít	Levegő a szivattyúban	A szivattyú hálózati dugaszát többször dugja be és húzza ki, amíg folyadékot nem szív fel
	Felszívási terület el van dugulva	Húzza ki a hálózati dugót és tisztítsa meg a felszívási területet.
	Vízszint a minimum folyadékszint alatt van (csak kézi üzem esetén)	A szivattyút, ha lehet merítse le jobban a szállított folyadékba vagy járjon el az Üzem fejezetben leírtak szerint.
A szivattyú nem megy vagy az üzem alatt hirtelen leáll	Áramellátás megszakítva	Biztosítékokat és elektromos összekötéseket ellenőrizni
	A thermo védőkapcsoló túlmelegedés miatt kikapcsolta a szivattyút	Húzza ki a hálózati dugót, hagyja lehűlni a szivattyút, tisztítsa meg a felszívási területet, gátolja meg a szárazmenetet
	Szennyeződés-részecske beragadt a felszívási területen	Húzza ki a hálózati dugót és tisztítsa meg a felszívási területet.

Üzemzavar	Ok	Elhárítás
Szállítási teljesítmény csökken	Felszívási terület el van dugulva	Húzza ki a hálózati dugót és tisztítsa meg a felszívási területet.
Szállítási teljesítmény túl kevés	A szivattyú szállítási teljesítménye a szállítási magasságtól, a tömlő átmérőjétől és a tömlő hosszúságától függ	Figyelembe kell venni a max. szállítási magasságot, lásd a műszaki adatokat, adott esetben válasszon nagyobb tömlő átmérőt vagy rövidebb tömlő hosszúságot.
A Quick-Connect zárat nem lehet kinyitni vagy bezárni.	Szennyeződés a dugaszoló rendszerben.	Vegye le a kapcsot és tisztítsa meg.

Műszaki adatok

		SP 5 Dirt	SP 7 Dirt
Hálózati feszültség	V	230 - 240 V	230 - 240 V
Hálózati frekvencia	Hz	50	50
Teljesítmény $P_{névl}$	W	500	750
Max. szállított mennyiség	l/h	9500	15500
Max. nyomás	bar	0,7	0,8
Max. szállítási magasság	m	7	8
Max. lemerülési mélység	m	7	7
A szállítható szennyeződés részecske max. szemcse nagysága	mm	20	30
Minimális folyadékszint (kézi üzemmód)	mm	60	50
Maradék folyadékszint	mm	25	35
Tartozékok nélküli súly	kg	4,6	6,5

A műszaki adatok módosításának jogát fenntartjuk!

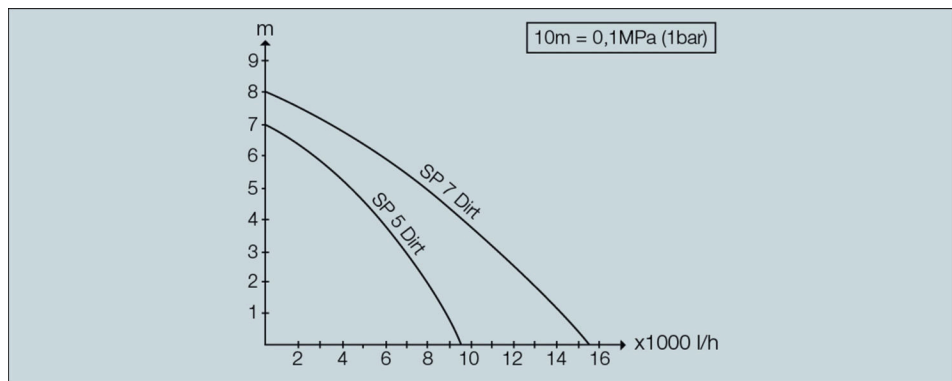

A lehetséges szállított mennyiség annál nagyobb:

- minél alacsonyabb a szállítási magasság
- minél nagyobb a használt tömlők átmérője
- minél rövidebb a használt tömlő
- minél kevesebb nyomásvesztést okoz a csatlakoztatott tartozék



Před prvním použitím přístroje si přečtete tento originální provozní návod a příloženě bezpečnostní instrukce. Jednejte podle

nich. Uchovejte si obě příručky pro pozdější použití nebo pro dalšího majitele.

Obsah

Záruka	CS	1
Ochrana životního prostředí	CS	1
Popis přístroje	CS	1
Správné používání přístroje	CS	1
Kapaliny schválené pro přepravu čerpadlem	CS	1
Uvedení přístroje do provozu	CS	1
Provoz	CS	2
Automatické odvodušňovací ústrojí	CS	2
Automatický provoz	CS	2
Manuální provoz	CS	2
Ukončení provozu	CS	2
Údržba	CS	2
Převrava	CS	2
Ukladání přístroje	CS	3
Skladování čerpadla	CS	3
Zvláštní příslušenství	CS	3
Pomoc při poruchách	CS	3
Technické parametry	CS	4

Záruka

V každé zemi platí záruční podmínky vydané příslušnou distribuční společností. Případné poruchy zařízení odstraníme během záruční lhůty bezplatně, pokud byl jejich příčinou vadný materiál nebo výrobní závady. V případě uplatňování nároku na záruku se s dokladem o zakoupení obraťte na prodejce nebo na nejbližší oddělení služeb zákazníkům.

Nálepka typového štítku nesmí být z přístroje odstraněna. Po odstranění nálepky zaniká nárok na záruční plnění.

Ochrana životního prostředí



Obalové materiály jsou recyklovatelné. Obal nezhazujte do domácího odpadu, nýbrž jej odevzdejte k opětovnému využití.



Přístroj je vyroben z hodnotných recyklovatelných materiálů, které se dají dobře znovu využít. Likvidujte proto staré přístroje ve sběrnách k tomuto účelu určených.

Informace o obsažených látkách (REACH)

Aktuální informace o obsažených látkách naleznete na adrese:

www.kaercher.com/REACH

Popis přístroje

- 1 Držadlo
- 2 Síťový kabel se zástrčkou
- 3 Aretace (Plovákový spínač)
- 4 Nastavení výšky (Plovákový spínač)
- 5 Plovákový spínač
- 6 Automatické odvodušňovací ústrojí
- 7 Quick-Connect
- 8 Připojovací hubice (1 1/4" hadicová přípojka a závit G1- závit SP 5 Dirt)
- 9 Připojovací hrdlo (G1 1/2 - závit SP 7 Dirt)
- 10 Připojovací kus pro čerpadla (1", 1 1/4" a 1 1/2" hadicová přípojka a G1 1/2 - závit SP 7 Dirt)
- 11 Předřazený filtr (SP 7 Dirt)

Správné používání přístroje

Tento přístroj byl navržen pro domácí použití a není určen pro nároky profesionálního používání.

Výrobce neručí za případné škody, které jsou zapříčiněny zacházením podle předpisů nebo chybnou obsluhou. Zařízení je převážně určeno k odvodňování při záplavách v budovách, ale lze ho rovněž využít při přečerpávání a vyčerpávání nádrží, k odběru vody ze studen a šachet a odčerpávání vody ze člunů a jachet za předpokladu, že se jedná o sladkou vodu.

OZNÁMENÍ

Zařízení není vhodné pro nepřerušovaný čerpací provoz (např. stálý oběh v rybníce) ani jako stacionární instalace (např. zvedací zařízení, kašnové čerpadlo).

Kapaliny schválené pro přepravu čerpadlem

- Čistá voda do určitého stupně znečištění
- Bazénová voda (za předpokladu dávkování přísad podle určených)
- Prací louh

SP 5 Dirt

- Voda se stupněm znečištění do zrnitosti 20mm

SP 7 Dirt

- Voda se stupněm znečištění do zrnitosti 30 mm

⚠ NEBEZPEČÍ

Nebezpečí poranění, nebezpečí poškození! Čerpat se nesmějí žíravé, snadno hořlavé nebo výbušné látky (např. benzín, petrolej, nitrofedidlo), tuky, oleje, slaná voda a odpadní vody ze záchodových zařízení a rovněž voda zabahněná, která má tekutost nižší než voda. Teplota čerpané kapaliny musí být v rozmezí od 5 °C do 35 °C.

Uvedení přístroje do provozu

OZNÁMENÍ

Čím menší je délka hadice a větší průměr hadice, tím vyšší je čerpací výkon.

Aby nedošlo k ucpaní čerpadla, použijte u hadic s průměry pod 1 1/4 " předřazený filtr.

- SP 5 Dirt, speciální příslušenství
 - SP 7 Dirt, zaintegrovaný ve stojanu
- Připojení čerpadla je vybaveno zástrčkovým systémem (Quick-Connect).

Připojovací hrdlo (SP 5 Dirt) nebo připojovací hrdlo s připojovacím kusem pro čerpadlo (SP 7 Dirt) je přiloženo v nesmontovaném stavu.

Ilustrace A

→ Chcete-li vyjmout připojovací hrdlo stiskněte Quick-Connect (šedé tlačítko).

Ilustrace B

(SP 5 Dirt)

→ Nasadte hadicovou svorku na hadici.

Při použití ¾" resp. 1" hadice:

- Našroubujte přípojovací kus pro čerpadla (viz zvláštní příslušenství) na přípojovací hrdlo.
- Nasuňte hadici na přípojovací kus pro čerpadla a upevněte hadicovou sponou.
- Zasuňte přípojovací hrdlo na Quick Connect.

OZNÁMENÍ

Pro zvýšení průtoku lze přípojovací kus pro čerpadla zkrátit podle použité hadice.

Při použití 1¼" hadice:

- Nasuňte hadici na přípojovací hrdlo a upevněte hadicovou sponou.
- Zasuňte přípojovací hrdlo na Quick Connect.

Ilustrace

(SP 7 Dirt)

- Našroubujte přípojovací kus pro čerpadla na přípojovací hrdlo.
- Nasadte hadicovou svorku na hadici.
- Nasuňte hadici na přípojovací kus pro čerpadla a upevněte hadicovou sponou.
- Zasuňte přípojovací hrdlo na Quick Connect.

OZNÁMENÍ

Na přípojovací kus pro čerpadlo lze připojit hadice o průměru 1", 1¼" a 1½".

Pro zvýšení průtoku lze přípojovací kus pro čerpadla zkrátit podle použité hadice.

Ilustrace

- Zajistěte plovákový spínač v nastavení výšky.
- Čerpadlo umístěte stabilně na pevný podklad do čerpané kapaliny nebo je ponořte na laně uvázaném za držadlo.

OZNÁMENÍ

Oblast sání nesmí být ucpána nečistotami.

Při bahnitěm podkladu uložte čerpadlo na cihlu atp.

Dbajte nato, aby bylo čerpadlo ve vodorovné poloze.

Čerpadlo nepřenašejte uchopením za kabel nebo hadici.

Provoz

⚠ NEBEZPEČÍ

Nebezpečí smrtelného úrazu elektrickým proudem!

Během provozu čerpání kapaliny se nedotýkejte lana připojeného k rukojeti ani předmětů, které jsou v kontaktu s dopravovanou kapalinou (např. vodovodní potrubí, zábradlí sahající do vody, atd.)...

Automatické odvzdušňovací ústrojí

Ilustrace

V případě nízké hladiny kapaliny uniká případně nasátý vzduch nebo vzduch, který se nachází v čerpadle, přes automatické odvzdušňovací ústrojí. Navíc přitom může vytékat kapalina.

Pokud dochází u čerpadla k problému s odsáváním při nízkém stavu hladiny, opakujte odpojení a zapojení síťové zástrčky, čímž podpoříte proces sání.

Automatický provoz

Ilustrace

- Upravte polohu plovákového spínače pomocí nastavení výšky a délky kabelu mezi plovákovým spínačem a výškovým nastavením.

OZNÁMENÍ

V automatickém provozu je čerpací proces řízen plovákovým spínačem automaticky.

Čerpadlo se zapne, jakmile dosáhne plovákový spínač díky stoupající hladině kapaliny zapínací výšky.

Čerpadlo se vypne, jakmile dosáhne plovákový spínač díky klesající hladině kapaliny vypínací výšky.

Přitom musí být zajištěna volnost pohybu plovákového spínače.

Délka kabelu mezi plovákovým spínačem a aretací musí být alespoň 2,5 cm.

Výška zapínání / vypínání (plovákový spínač ve spodní poloze):

Min / Max	SP 5 Dirt	SP 7 Dirt
Výška zapínání cm*	18 / 21 cm	20 / 24 cm
Výška vypínání cm* 4 / 12 cm		6 / 15 cm

Výška zapínání / vypínání (plovákový spínač v horní poloze):

Min / Max	SP 5 Dirt	SP 7 Dirt
Výška zapínání cm*	28 / 31 cm	33 / 36 cm
Výška vypínání cm* 14 / 22 cm		19 / 27 cm

**Výška spínání se může lišit v závislosti na poloze plovákového spínače.*

Stejně tak může spínač výšku ovlivňovat délka kabelu mezi plovákovým spínačem a aretací. Doporučujeme ponechat přednastavenou délku kabelu.

- Zapojte síťovou zástrčku do zásuvky.

Manuální provoz

Ilustrace

- Upevněte výstupek na plovákovém spínači do otvoru na aretaci tak, aby směřoval nahoru.

OZNÁMENÍ

V manuálním provozu zůstává čerpadlo v trvale zapnutém stavu.

Aby čerpadlo v manuálním režimu šálo samočinně, musí být hladina kapaliny nejméně 60 mm (SP 5 Dirt) nebo 50 mm (SP 7 Dirt).

Čerpadlo může odčerpávat až do výšky zbytkové kapaliny 25 mm (SP 5 Dirt) nebo 35 mm (SP 7 Dirt).

Uvedená výška zbytkové kapaliny je dosahována pouze v manuálním režimu.

- Zapojte síťovou zástrčku do zásuvky.

POZOR

Nebezpečí poškození! Provoz nasucho vede ke zvýšenému opotřebení, nechte čerpadlo pracující v manuálním provozu bez dohledu. Při běhu nasucho čerpadlo ihned vypněte.

Ukončení provozu

OZNÁMENÍ

Nečistoty se mohou usazovat a vyvolávat funkční poruchy.

- Po každém použití načerpejte čistou vodu nebo čerpadlo důkladně propláchněte.
To platí především po čerpání kapalin nebo vody s obsahem chlóru, kdy v nádrži zůstávají usazeniny.
- Vytáhněte zástrčku ze zásuvky.

Údržba

Čerpadlo je bezúdržbové.

Převaha

⚠ UPOZORNĚNÍ

Aby bylo zabráněno poranění nebo nehodám při přepravě, berte ohled na hmotnost přístroje (viz. technické údaje).

- Čerpadlo zvedejte a přenašejte uchopením za držadlo.
- Používáte-li k transportu vozidlo, zajistěte přístroj proti posunutí.

Uskladnění přístroje

⚠ UPOZORNĚNÍ

Aby bylo zabráněno poraněním nebo nehodám, zohledněte při výběru místa uskladnění hmotnost přístroje (viz. technické údaje).

Skladování čerpadla

- Čerpadlo zcela vypusťte a nechte uschnout.
- Čerpadlo uchovávejte v místě, kde nemrzne.

Zvláštní příslušenství

2.997-100.0	Sada opletené hadice	Pružná opletená hadice 1 1/4" s hadicovou sponou (30 - 40mm) s křídlovým šroubem pro připojení bez použití nářadí. Doporučuje se zejména pro ponorná čerpadla při odsávání velkého množství vody. Max. provozní tlak: 5 barů.
2.997-201.0	Předřazený filtr pro ponorná čerpadla, malý	Robustní předřazený filtr se snadnou montáží chrání vaše ponorné čerpadlo a zvyšuje bezpečné fungování. (SP 5 Dirt)
6.997-359.0	Kus pro připojení pumpy G1(33,3mm) včetně zpětného ventilu	Pro čerpadla s připojovacím závitem G1 (33,3 mm) a hadice 3/4" a 1" včetně převlečné matice, hadicové svorky, plochého těsnění a zpětného ventilu. (SP 5 Dirt)
6.997-347.0	Spirálová hadice, metrové zboží, 25 m, 3/4"	Metrové zboží k přifříznutí hadice na individuální délku. (SP 5 Dirt)
6.997-346.0	Spirálová hadice, metrové zboží, 25 m, 1"	Metrové zboží k přifříznutí hadice na individuální délku.
2.645-142.0	Hadice PrimoFlex, 25 m, 3/4"	Zahradní hadice bez ftalátů 3/4 " pro odvádění vody. (SP 5 Dirt)
2.645-247.0	Hadice PrimoFlex, 50 m, 1"	Zahradní hadice bez ftalátů 1" pro odvádění vody.

Pomoc při poruchách

⚠ NEBEZPEČÍ

Nebezpečí smrtelného úrazu elektrickým proudem!

Aby nedošlo k ohrožení, smí opravy a montáže náhradních dílů provádět pouze autorizovaná zákaznická služba.

Porucha	Příčina	Odstranění
Čerpadlo běží, ale nečerpá	Vzduch v čerpadle	Síťovou zástrčku čerpadla několikrát zastrčte a vytáhněte, dokud nedojte k nasávání kapaliny.
	Oblast sání je ucpaná	Vytáhněte zástrčku a vyčistěte oblast sání
	Hladina vody pod minimální úroveň kapaliny (pouze v manuálním režimu)	Je-li to možné, ponořte čerpadlo hlouběji do přepravované kapaliny nebo postupujte podle popisu v kapitole Provoz.
Čerpadlo nenabíhá nebo se za provozu náhle zastaví	Přerušený přívod proudu	Zkontrolujte pojistky a elektrické spoje
	Termospínač vypnul čerpadlo kvůli přehřátí	Vytáhněte síťovou zástrčku, nechte čerpadlo vychladnout, vyčistěte oblast sání, zabraňte chodu na sucho
Klesá čerpací výkon	Částice nečistoty se zaklínily v oblasti sání	Vytáhněte zástrčku a vyčistěte oblast sání
	Oblast sání je ucpaná	Vytáhněte zástrčku a vyčistěte oblast sání
Čerpací výkon je příliš nízký	Čerpací výkon čerpadla je závislý na výtačné výšce, průměru hadice a délce hadice	Dodržujte maximální výtačnou výšku viz technické údaje, případně zvolte větší průměr hadice nebo kratší délku hadice.
Quick-Connect nelze otevřít nebo zavřít.	Znečištěný zástrčného systému.	Vyjmete Clip a vyčistěte.

Technické parametry

		SP 5 Dirt	SP 7 Dirt
Napětí sítě	V	230 - 240 V	230 - 240 V
Frekvence sítě	Hz	50	50
Výkon P_{jmen}	W	500	750
Max. výkon čerpadla	l/h	9500	15500
Max. tlak	bar	0,7	0,8
Max. výtlačná výška	m	7	8
Maximální hloubka ponoru	m	7	7
Max. zrnitost čerpatelných kalových částic	mm	20	30
Minimální výška kapaliny (manuální režim)	mm	60	50
Výška zbytkové kapaliny	mm	25	35
Hmotnost (bez příslušenství)	kg	4,6	6,5

Technické změny vyhrazeny.

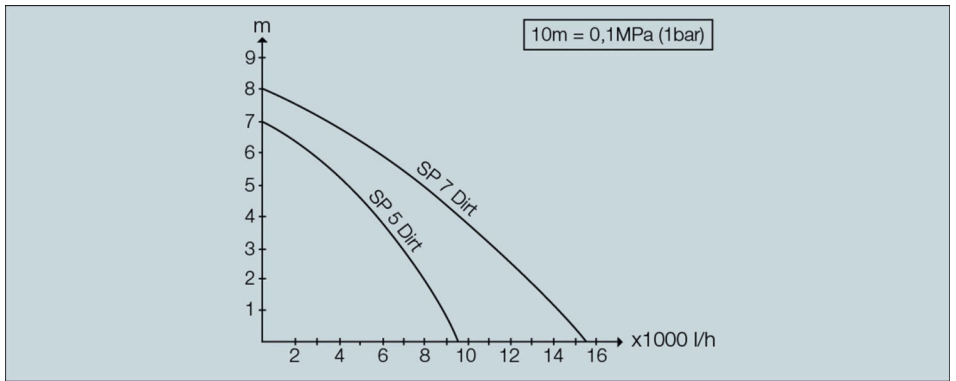

Možné dopravované množství je tím větší:

- čím nižší je čerpací výška
- čím větší je průměr použité hadice
- čím kratší je použitá hadice
- čím menší ztrátu tlaku způsobuje připojené příslušenství



Pred prvo uporabo Vaše naprave preberite to originalno navodilo za uporabo in priložene varnostne napotke. Ravnajte v skladu z njimi. Oba zvezka shranite za kasnejšo uporabo ali za naslednjega lastnika.

Oba zvezka shranite za kasnejšo uporabo ali za naslednjega lastnika.

Vsebino kazalo

Garancija	SL	1
Varstvo okolja	SL	1
Opis naprave	SL	1
Namenska uporaba	SL	1
Dovoljene tekočine za črpanje	SL	1
Zagon	SL	1
Obratovanje	SL	2
Avtomatična odzračevalna naprava	SL	2
Avtomatsko obratovanje	SL	2
Ročno obratovanje	SL	2
Zaključek delovanja	SL	2
Vzdrževanje	SL	3
Transport	SL	3
Shranjevanje stroja	SL	3
Shranjevanje črpalke	SL	3
Poseben pribor	SL	3
Pomoč pri motnjah	SL	3
Tehnični podatki	SL	4

Garancija

V vsaki državi veljajo garancijski pogoji, ki jih določa naše prodajno predstavništvo. Morebitne motnje na napravi, ki so posledica materialnih ali proizvodnih napak, v času garancije brezplačno odpravljamo. V primeru uveljavljanja garancije, se z originalnim računom obrnite na prodajalca oziroma najbližji uporabniški servis. Nalepke tipske tablice se ne sme odstraniti z naprave. Po odstranitvi nalepke garancija ni več zagotovljena.

Varstvo okolja



Embalaza je mogoče reciklirati. Prosimo, da embalaže ne odlagate med gospodinjinski odpad, pač pa jo oddajte v ponovno predelavo.



Stare naprave vsebujejo pomembne materiale, ki so namenjeni za nadaljnjo predelavo. Zato stare naprave zavrzite s pomočjo ustreznih zbiralnih sistemov.

Opozorila k sestavinam (REACH)

Aktualne informacije o sestavinah najdete na:

www.kaercher.com/REACH

Opis naprave

- 1 Ročaj
- 2 Omrežni priključni kabel z vtičem
- 3 Fiksirnik (stikalo s plovcem)
- 4 Nastavitev višine (stikalo s plovcem)
- 5 Stikalo s plovcem
- 6 Avtomatična odzračevalna naprava
- 7 Quick-Connect
- 8 Priključni nastavek (1¼" priključek gibke cevi in navoj G1 SP 5 Dirt)
- 9 Priključni nastavek (G1½ - navoj SP 7 Dirt)
- 10 Priključni del črpalke (1", 1¼" in 1½" priključek gibke cevi in navoj G1½ SP 7 Dirt)
- 11 Predfilter (SP 7 Dirt)

Namenska uporaba

Ta naprava je razvita za privatno uporabo in ne izpolnjuje zahtev za uporabo v industriji.

Proizvajalec ne odgovarja za morebitno škodo, ki je povzročena zaradi nenamenske uporabe ali napačnega rokovanja.

Stroj je namenjen pretežno za odvodnjavanje pri poplavih v delih zgradb, pa tudi za prečrpavanje in izčrpavanje zbiralnikov, za odvzem vode iz vodnjakov in jaškov, ter za odvodnjavanje čolnov in jaht, v kolikor gre za sladko vodo.

OBVESTILO

Naprava ni primerna za neprekinjeno črpanje (npr. trajno prečrpavanje v ribniku) ali kot stacionarna instalacija (npr. dvižna naprava, črpalka za vodnjak).

Dovoljene tekočine za črpanje

- Sladka voda do določene stopnje onesnaženosti
- Bazenska voda (pogoj je namensko doziranje aditivov)

- Pralni lug

SP 5 Dirt

- Voda s stopnjo onesnaženosti do debeline zrn 20mm

SP 7 Dirt

- Voda s stopnjo onesnaženosti do debeline zrn 30mm

⚠ NEVARNOST

Nevarnost telesne poškodbe, nevarnost materialne poškodbe! Črpati se ne sme jedkih, lahko gorljivih ali eksplozivnih snovi (npr. bencin, petrolej, nitro razredčina), maščob, olj, slanine in odpadnih vod iz straniščnih naprav in blatne vode, ki ima manjšo tekočnost kot voda. Temperatura črane tekočine mora biti med 5 °C in 35 °C.

Zagon

OBVESTILO

Čim krajša je dolžina gibke cevi in čim večji je premer gibke cevi, toliko večja je črpalna zmogljivost.

Pri premerih gibke cevi, ki so manjši kot 1¼", uporabite predfilter, da preprečite zamašitev črpalke.

- SP 5 Dirt, posebni pribor
- SP 7 Dirt, integriran v podstavek

Priključek črpalke je opremljen z vtičnim sistemom (Quick-Connect).

Priključni nastavek (SP5 Dirt) oz. priključni nastavek s priključnim delom črpalke (SP 7 Dirt) je napravi priložen v nemontiranem stanju.

Slika

- ➔ Priključni nastavek odstranite tako, da pritisnete Quick-Connect (siva tipka).

Slika

(SP 5 Dirt)

→ Cevno objemko potisnite na gibko cev.

Pri uporabi 3/4" oz. 1" gibke cevi:

→ Priključni del črpalke (glejte posebni pribor) privijte na priključni nastavek.

→ Gibko cev potisnite na priključni nastavek črpalke in jo pritrdite z objemko za gibko cev.

→ Priključni nastavek potisnite v Quick-Connect.

OBVESTILO

Za povečanje pretoka se lahko priključni nastavek črpalke v skladu z uporabljeno gibko cevjo skrajša.

Pri uporabi 1 1/4" gibke cevi:

→ Gibko cev potisnite na priključni nastavek in jo pritrdite z objemko za gibko cev.

→ Priključni nastavek potisnite v Quick-Connect.

Slika

(SP 7 Dirt)

→ Priključni del črpalke privijte na priključni nastavek.

→ Cevno objemko potisnite na gibko cev.

→ Gibko cev potisnite na priključni nastavek črpalke in jo pritrdite z objemko za gibko cev.

→ Priključni nastavek potisnite v Quick-Connect.

OBVESTILO

Na priključni del črpalke se lahko priključijo gibke cevi s premerom 1", 1 1/4" in 1 1/2".

Za povečanje pretoka se lahko priključni nastavek črpalke v skladu z uporabljeno gibko cevjo skrajša.

Slika

→ Stikalo s plovcem zaskočite v nastavek višine.

→ Črpalčko namestite stabilno na trdno podlago v črpano tekočino ali jo potopite z vrvjo, ki je pritrjena na nosilnem ročaju.

OBVESTILO

Sesalno območje ne sme biti blokirano z umazanijo.

Pri blatni podlagi črpalčko postavite na opeko ali podobno.

Pazite na to, da črpalčka stoji vodoravno.

Črpalke ne nosite za kabel ali gibko cev.

Obratovanje

⚠ NEVARNOST

Smrtna nevarnost zaradi električnega udara!

Med delovanjem se ne dotikajte črpane tekočine, žice, ki je pritrjena na nosilni ročaj, ter predmetov, ki so v stiku s črpano tekočino (npr. cevovodov, ki segajo v vodo, ograj, itd.).

Avtomatična odzračevalna naprava

Slika

Pri nizki višini tekočine uhaja morebiti izsesan zrak ali zrak, ki se nahaja v črpalci, preko avtomatične odzračevalne naprave. Poleg tega lahko na tem mestu izstopa tekočina.

Če ima črpalčka pri nizkem stanju tekočine težave pri sesanju, večkrat izvlecite in vtaknite omrežni vtič, da podprete postopek sesanja.

Avtomatsko obratovanje

Slika

→ Nastavite stikalo s plovcem preko nastavitve višine in dolžino kabla med stikalom s plovcem in nastavitvijo višine.

OBVESTILO

V avtomatičnem obratovanju stikalo s plovcem avtomatsko vodi postopek črpanja.

Črpalčka se vklopi takoj, ko stikalo s plovcem z naraščajočim stanjem tekočine doseže vklopno višino.

Črpalčka se izklopi takoj, ko stikalo s plovcem s padajočim stanjem tekočine doseže izklopno višino.

V ta namen mora biti zagotovljena svoboda gibanja stikala s plovcem.

Dolžina kabla med stikalom s plovcem in fiksirnikom mora znašati najmanj 2,5 cm.

Vklopna višina / izklopna višina (stikalo s plovcem v najnižjem položaju):

Min / Max	SP 5 Dirt	SP 7 Dirt
Vklopna višina cm*	18 / 21 cm	20 / 24 cm
Izklopna višina cm*	4 / 12 cm	6 / 15 cm

Vklopna višina / izklopna višina (stikalo s plovcem v najvišjem položaju):

Min / Max	SP 5 Dirt	SP 7 Dirt
Vklopna višina cm*	28 / 31 cm	33 / 36 cm
Izklopna višina cm*	14 / 22 cm	19 / 27 cm

*Vklopna višina se lahko spreminja glede na položaj stikala s plovcem.

Prav tako lahko dolžina kabla med stikalom s plovcem in fiksirnikom vpliva na preklopne višine. Priporočamo, da obdržite prednastavljeno dolžino kabla.

→ Omrežni vtič vtaknite v vtičnico.

Ročno obratovanje

Slika

→ Nastavek na stikalu s plovcem pritrdite v odprtno fiksirnika tako, da gleda navzgor.

OBVESTILO

V ročnem obratovanju ostane črpalčka stalno vklopljena. Da bi črpalčka lahko v ročnem obratovanju samostojno črpala, mora nivo tekočine znašati najmanj 60 mm (SP 5 Dirt) ali 50 mm (SP 7 Dirt).

Črpalčka lahko črpa do višine preostale tekočine 25 mm (SP 5 Dirt) ali 35 mm (SP 7 Dirt).

Navedena višina preostale tekočine se doseže le v ročnem obratovanju.

→ Omrežni vtič vtaknite v vtičnico.

POZOR

Nevarnost poškodbe! Suhi tek vodi do povečane obrabe, črpalke med ročnim delovanjem ne puščajte brez nadzora. Pri suhem teku črpalčka nemudoma izklopite.

Zaključek delovanja

OBVESTILO

Umazanija se lahko nalaga in vodi do motenj v delovanju.

→ Po vsaki uporabi črpajte čisto vodo ali dobro sperite črpalčko.

To velja še posebej po črpanju klorirane vode ali drugih tekočin, ki puščajo za seboj ostanke.

→ Omrežni vtič izvlecite iz vtičnice.

Vzdrževanje

Črpalke ni treba servisirati.

Transport

⚠ PREVIDNOST

Da preprečite nesreče ali poškodbe, pri transportu upoštevajte teže naprave (glejte tehnične podatke).

- ➔ Črpalko dvignite in nosite za nosilni ročaj.
- ➔ Za transport na vozilu je potrebno stroj zavarovati proti zdrsu.

Shranjevanje stroja

⚠ PREVIDNOST

Da preprečite nesreče ali poškodbe, pri izbiri kraja shranjevanja upoštevajte teže naprave (glejte tehnične podatke).

Shranjevanje črpalke

- ➔ Črpalko popolnoma izpraznite in posušite.
- ➔ Črpalko shranite na mesto, kjer ni zmrzali.

Poseben pribor

2.997-100.0	Set mrežastih gibkih cevi	Fleksibilna 1 1/4" mrežasta gibka cev s cevno objemko (30 - 40 mm) s krilatim vijakom za priključitev brez orodja. Posebej priporočljivo za potopne črpalke pri odvajanju velikih količin vode. Max. delovni tlak: 5 barov.
2.997-201.0	Predfilter za potopne črpalke, majhen	Robustni in preprosto namestljivi predfilter ščiti vašo potopno črpalko in s tem povečuje varnost delovanja. (SP 5 Dirt)
6.997-359.0	Priključni kos črpalke G1 (33,3mm) vklj. Protipovratni ventil	Za črpalke z G1 (33,3 mm) priključnim navojem in 3/4" ter 1" gibkimi cevmi, vključno s slepimi maticami, cevno objemko, ploščatim tesnilom in protipovratnim tesnilom. (SP 5 Dirt)
6.997-347.0	Spiralna gibka cev, metersko blago, 25 m, 3/4"	Metersko blago za odrez posameznih dolžin gibkih cevi. (SP 5 Dirt)
6.997-346.0	Spiralna gibka cev, metersko blago, 25 m, 1"	Metersko blago za odrez posameznih dolžin gibkih cevi.
2.645-142.0	Gibka cev PrimoFlex, 25 m, 3/4"	Gibka cev brez ftalatov za odvajanje vode. (SP 5 Dirt)
2.645-247.0	Gibka cev PrimoFlex, 50 m, 1"	Gibka cev brez ftalatov za odvajanje vode.

Pomoč pri motnjah

⚠ NEVARNOST

Smrtna nevarnost zaradi električnega udara!

Za preprečitev nevarnosti sme popravila in vgradnjo nadomestnih delov izvajati zgolj avtoriziran uporabniški servis.

Motnja	Vzrok	Odprava
Črpalka teče, vendar ne črpa	V črpalci je zrak	Omrežni vtič črpalke večkrat iztaknite in vtaknite, dokler se tekočina ne vsesa
	Območje vsesavanja je zamašeno	Izvlcite omrežni vtič in očistite območje vsesavanja
	Gladina vode pod minimalnim nivojem tekočine (le pri ročnem obratovanju)	Če je možno, črpalko potopite globlje v črpano tekočino, ali postopajte, kot je opisano v poglavju Obratovanje.
Črpalka ne steče ali med obratovanjem nenadoma obstane	Prekinjeno električno napajanje	Preverite varovalke in električne povezave
	Zaščitno termostikalo je izklopilo črpalko zaradi pregretja	Izvlcite omrežni vtič, pustite, da se črpalka ohladi, očistite območje vsesavanja, preprečite suhi tek
	Delci umazanije so se zataknili v območju vsesavanja	Izvlcite omrežni vtič in očistite območje vsesavanja
Črpalna moč upada	Območje vsesavanja je zamašeno	Izvlcite omrežni vtič in očistite območje vsesavanja
Črpalna moč je premajhna	Črpalna zmogljivost črpalke je odvisna od višine črpanja, premera gibke cevi in dolžine gibke cevi.	Upoštevajte max. višino črpanja, glejte tehnične podatke, po potrebi izberite večji premer gibke cevi ali krajšo dolžino gibke cevi.
Quick-Connect priključka ni mogoče odpreti ali zapreti.	Umazanija v vtičnem sistemu.	Odstranite in očistite sponko.

Tehnični podatki

		SP 5 Dirt	SP 7 Dirt
Omrežna napetost	V	230 - 240 V	230 - 240 V
Omrežna frekvenca	Hz	50	50
Moč P_{nazivna}	W	500	750
Maks. črpalna količina	l/h	9500	15500
Maks. tlak	bar	0,7	0,8
Maks. črpalna višina	m	7	8
Maks. potopna globina	m	7	7
Maks. zrnatost prečrpanih delcev umazanije	mm	20	30
Minimalna višina tekočine (ročni način)	mm	60	50
Višina preostale tekočine	mm	25	35
Teža (brez pribora)	kg	4,6	6,5

Pridržana pravica do tehničnih sprememb!

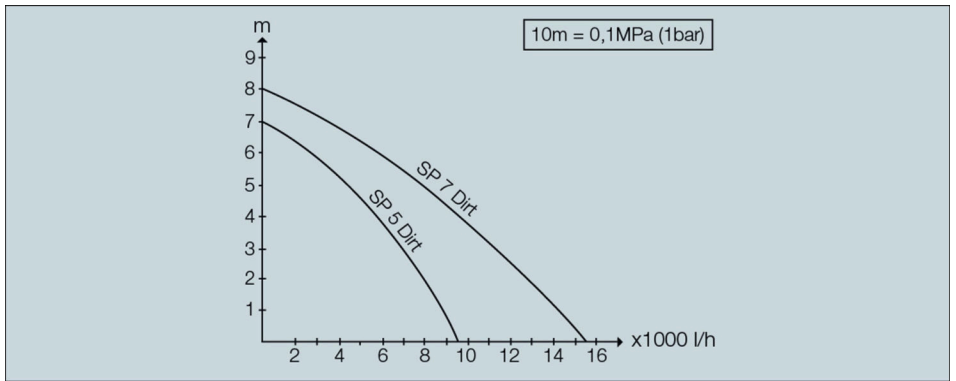

Možna količina črpanja je toliko večja:

- kolikor manjša je višina črpanja
- kolikor večji je premer uporabljene gibke cevi
- kolikor krajša je uporabljena gibka cev
- kolikor manjšo izgubo tlaka povzroča priključeni pribor



Przed pierwszym użyciem urządzenia należy przeczytać niniejszą oryginalną instrukcję obsługi i dołączone przepisy bezpieczeństwa. Postąpić zgodnie z tym wskazaniem. Obydwa zeszyty zachować do późniejszego wykorzystania lub dla następnego użytkownika.

Spis treści

Gwarancja	PL	1
Ochrona środowiska	PL	1
Opis urządzenia	PL	1
Użytkowanie zgodne z przeznaczeniem	PL	1
Dopuszczalne ciecze do przetaczania	PL	1
Uruchomienie	PL	2
Praca urządzenia	PL	2
Automatyczne urządzenie odciągowe	PL	2
Tryb automatyczny	PL	2
Tryb pracy ręczny	PL	3
Zakończenie pracy	PL	3
Konserwacja	PL	3
Transport	PL	3
Przechowywanie	PL	3
Przechowywanie pompy	PL	3
Wyposażenie specjalne	PL	3
Usuwanie usterek	PL	4
Dane techniczne	PL	5

Gwarancja

W każdym kraju obowiązują warunki gwarancji określone przez odpowiedzialnego lokalnego dystrybutora. Ewentualne usterek urządzenia usuwane są w okresie gwarancji bezpłatnie, o ile spowodowane są błędem materiałowym lub produkcyjnym. W sprawach napraw gwarancyjnych prosimy kierować się z dowodem zakupu do dystrybutora lub do autoryzowanego punktu serwisowego.

Naklejki tabliczki znamionowej nie można usuwać z urządzenia. Usunięcie naklejki powoduje utratę gwarancji.

Ochrona środowiska



Materiały użyte do opakowania nadają się do recyklingu. Opakowania nie należy wrzucać do zwykłych pojemników na śmieci, lecz do pojemników na surowce wtórne.



Zużyte urządzenia zawierają cenne surowce wtórne, które powinny być oddawane do utylizacji. Z tego powodu należy usuwać zużyte urządzenia za pośrednictwem odpowiednich systemów utylizacji.

Wskazówki dotyczące składników (REACH)

Aktualne informacje dotyczące składników znajdują się pod:

www.kaercher.com/REACH

Opis urządzenia

- 1 Uchwyt do noszenia przenoszenia
- 2 Przewód zasilający z wtyczką
- 3 Blokada (wyłącznik pływakowy)
- 4 Regulacja wysokości (wyłącznik pływakowy)
- 5 Przełącznik z pływakiem
- 6 Automatyczne urządzenie odciągowe
- 7 Quick-Connect
- 8 Króciec przyłączeniowy (przyłącze węzowe 1¼" i gwint G1 SP 5 Dirt)
- 9 Króciec pośredni (gwint G1½ SP 7 Dirt)
- 10 Element przyłączeniowy pompy (przyłącze węzowe 1", 1¼" i 1½" oraz gwint G1½ SP 7 Dirt)
- 11 Filtr wstępny (SP 7 Dirt)

Użytkowanie zgodne z przeznaczeniem

To urządzenie zostało opracowane do użytku prywatnego i nie jest przeznaczone do zastosowania przemysłowego.

Producent nie odpowiada za ewentualne szkody mające miejsce z racji użytkowania urządzenia niezgodnego z przeznaczeniem albo niewłaściwej obsługi.

Urządzenie przeznaczone jest przede wszystkim do odwadniania budynków przy powodziach, ale również do przepompowywania i wypompowywania wody ze zbiorników, do pobierania wody ze studni i szybów, jak również do odwadniania łodzi i jachtów, jeżeli nie chodzi o wodę słodką.

WSKAZÓWKA

Urządzenie nie nadaje się do pompowania ciągłego (np. w obiegu zamkniętym w stawie) ani jako instalacja stacjonarna (np. urządzenie podnośnikowe, pompa fontanna).

Dopuszczalne ciecze do przetaczania

- Woda słodka, aż do określonego stopnia zanieczyszczenia
- Woda z basenów pływakich (przy założeniu właściwego dozowania dodatków)

■ Mydliny

SP 5 Dirt

- Woda z zanieczyszczeniami o wielkości ziarna do 20 mm

SP 7 Dirt

- Woda z zanieczyszczeniami o wielkości ziarna do 30 mm

△ NIEBEZPIECZEŃSTWO

Niebezpieczeństwo zranienia, niebezpieczeństwo uszkodzenia! Nie mogą być przetaczane natomiast materiały żrące, łatwopalne ani wybuchowe (np. benzyna, nafta, rozcieńczalnik nitro), smary, oleje, woda solona ani ścieki z toalet oraz woda zamulona, która ma mniejszą płynność niż woda. Temperatura tłoczzonej cieczy musi wynosić pomiędzy 5°C do 35°C.

Uruchomienie

WSKAZÓWKA

Im krótszy wąż i większa średnica węża, tym wyższa wydajność tłoczenia.

W celu uniknięcia zapchania pompy, w przypadku średnicy węża mniejszej od 1¼" należy zastosować filtr wstępny.

- SP 5 Dirt, wyposażenie specjalne
- SP 7 Dirt, wbudowany w nóżce

Przyłącze pompy wyposażone jest w system złączek (Quick Connect).

Króciec przyłączeniowy (SP5 Dirt) lub króciec przyłączeniowy z elementem przyłączeniowym pompy (SP 7 Dirt) dołączony jest do urządzenia w sposób nie zamontowany.

Rysunek A

→ W celu zdjęcia króćca przyłączeniowego nacisnąć Quick-Connect (szary przycisk).

Rysunek B

(SP 5 Dirt)

→ Nasunąć zacisk węzowy na wąż.

W przypadku używania węża ¾" lub 1":

- Nakręcić element przyłączeniowy pompy (patrz wyposażenie specjalne) na króciec przyłączeniowy.
- Nasunąć wąż na element przyłączeniowy pompy i zamocować przy użyciu zacisku węzowego.
- Wsunąć króciec przyłączeniowy do Quick-Connect.

WSKAZÓWKA

W celu zwiększenia natężenia przepływu można skrócić element przyłączeniowy pompy odpowiednio do zastosowanego węża.

W przypadku używania węża 1¼":

- Nasunąć wąż na króciec przyłączeniowy i zamocować za pomocą zacisku węzowego.
- Wsunąć króciec przyłączeniowy do Quick-Connect.

Rysunek C

(SP 7 Dirt)

- Nakręcić element przyłączeniowy pompy na króciec przyłączeniowy.
- Nasunąć zacisk węzowy na wąż.
- Nasunąć wąż na element przyłączeniowy pompy i zamocować przy użyciu zacisku węzowego.
- Wsunąć króciec przyłączeniowy do Quick-Connect.

WSKAZÓWKA

Do elementu przyłączeniowego pompy można podłączyć węże o średnicy 1", 1¼" i 1½".

W celu zwiększenia natężenia przepływu można skrócić element przyłączeniowy pompy odpowiednio do zastosowanego węża.

Ilustracja E

- Zablokować wyłącznik pływakowy w regulatorze wysokości.
- Ustawić pompę statecznie na mocnym podłożu w cieczy do przetaczania i zanurzyć w niej umocowanej przy uchwycie nośnym.

WSKAZÓWKA

Obszar zasysania nie może być zablokowany przez zanieczyszczenia.

W przypadku podłoża ze szlaczem należy pompę ustawić na cegle lub czymś podobnym.

Zwrócić uwagę na to, by pompa była ustawiona poziomo.

Nie chwycić pompy za kabel lub wąż.

Praca urządzenia

Δ NIEBEZPIECZEŃSTWO

Niebezpieczeństwo porażenia prądem elektrycznym!
W trakcie pracy nie dotykać cieczy, liny zamocowanej przy uchwycie do noszenia ani przedmiotów, będących w kontakcie z tłoczoną cieczą (np. przewodów rurowych wchodzących do wody, balustrad itd.).

Automatyczne urządzenie odciążowe

Rysunek D

Gdy głębokość cieczy jest niewielka, powietrze, które ewent. jest zasysane przez pompę lub to, które jest w niej już obecne, usuwa się przez automatyczny sprzęt odpowierający. Dodatkowo w tym miejscu może się wydostawać ciecz.

Jeżeli przy niskim poziomie cieczy, pompa ma problemy z zasysaniem, należy kilka razy wyjąć i ponownie włożyć wtyk sieciowy, żeby wesprzeć proces zasysania.

Tryb automatyczny

Rysunek E

→ Ustawić wyłącznik pływakowy za pomocą regulatora wysokości i długości kabla pomiędzy wyłącznikiem pływakowym a regulatorem wysokości.

WSKAZÓWKA

W trybie automatycznym przełącznik z pływakiem kieruje procesem pompowania automatycznie.

Pompa się włącza, gdy przełącznik z pływakiem przez podniesienie się poziomu cieczy osiągnie wysokość włączeniową.

Pompa się wyłącza, gdy przełącznik z pływakiem przez obniżenie się poziomu cieczy osiągnie wysokość wyłączeniową.

Należy przy tym zapewnić swobodę ruchu przełącznika z pływakiem.

Długość kabla pomiędzy regulatorem wysokości a blokadą musi wynosić co najmniej 2,5 cm.

Wysokość włączeniowa / wyłączeniowa (wyłącznik pływakowy w najniższej pozycji):

Min / Max	SP 5 Dirt	SP 7 Dirt
Wysokość włączeniowa cm*	18 / 21 cm	20 / 24 cm
Wysokość wyłączeniowa cm*	4 / 12 cm	6 / 15 cm

Wysokość włączeniowa / wyłączeniowa (wyłącznik pływakowy w najwyższej pozycji):

Min / Max	SP 5 Dirt	SP 7 Dirt
Wysokość włączeniowa cm*	28 / 31 cm	33 / 36 cm
Wysokość wyłączeniowa cm*	14 / 22 cm	19 / 27 cm

*Wysokość przełączeniowa może się różnić w zależności od położenia przełącznika z pływakiem.

Tak samo można wyregulować wysokości włączeniowe za pomocą długości kabla pomiędzy wyłącznikiem pływakowym a blokadą. Zalecamy zachować wstępnie ustawioną długość kabla.

→ Włożyć wtyczkę sieciową do gniazdka.

Tryb pracy ręczny

Rysunek

- Zamocować nosek przy wyłączniku pływakowym w otworze blokady wskazując ku górze.

WSKAZÓWKA

W trybie ręcznym pompa włączona jest na stałe. Aby pompa zasysała samodzielnie w trybie ręcznym, poziom cieczy musi wynosić co najmniej 60 mm (SP 5 Dirt) wzgl. 50 mm (SP 7 Dirt).

Pompa może odpompować ciecz aż do wysokości resztkowej 25 mm (SP 5 Dirt) lub 35 mm (SP 7 Dirt). Podaną wysokość resztkową osiąga się jedynie w trybie ręcznym.

- Włożyć wtyczkę sieciową do gniazdka.

UWAGA

Niebezpieczeństwo uszkodzenia! Praca na sucho prowadzi do zwiększonego zużycia. W trybie ręcznym pompy nie pozostawiać bez dozoru. W przypadku pracy na sucho, pompę natychmiast wyłączyć.

Zakończenie pracy

WSKAZÓWKA

Zanieczyszczenia mogą się gromadzić i prowadzić do usterek w działaniu.

- W zależności od rodzaju zastosowania tłoczyć czystą wodę lub dobrze przepłukać pompę. Odnosi się to szczególnie do sytuacji po tłoczeniu wody z zawartością chloru lub innych cieczy, które pozostawiają resztki.
- Wyciągnąć wtyczkę z gniazdka.

Konserwacja

Pompa jest bezobsługowa.

Transport

⚠ OSTROŻNIE

W celu uniknięcia wypadków wzgl. zranień przy transporcie należy zwrócić uwagę na ciężar urządzenia (patrz dane techniczne).

- Podnosić i nosić pompę za uchwyt nośny.
- W celu umożliwienia transportu na pojeździe, urządzenie zabezpieczyć przed obsunięciem się

Przechowywanie

⚠ OSTROŻNIE

*W celu uniknięcia wypadków wzgl. zranień, przy wybo-
rze przechowywania należy zwrócić uwagę na ciężar
urządzenia (patrz dane techniczne).*

Przechowywanie pompy

- Całkowicie opróżnić i osuszyć pompę.
- Pompę przechowywać w miejscu zabezpieczonym przed mrozem.

Wyposażenie specjalne

2.997-100.0	Zestaw węży płóciennych	Elastyczny węży płócienny 1 1/4" z zaciskiem węzowym (30 - 40 mm) ze śrubą skrzydełkową na podłączenie bez użycia narzędzi. Szczególnie zalecany do pomp zanurzeniowych przy przetłaczaniu wielkich ilości wody. Maks. ciśnienie robocze: 5 bar.
2.997-201.0	Filtr wstępny do pomp zanurzeniowych, mały	Mocny i łatwo zakładający się filtr wstępny chroni pompę zanurzeniową i zwiększa bezpieczeństwo działania. (SP 5 Dirt)
6.997-359.0	Z elementem przyłączeniowym pompy G1 (33,3 mm). Zawór przeciwwrotny	Do pomp z gwintem przyłączeniowym G1 (33,3 mm) i węzów 3/4" i 1", z nakrętką kołpakową, zaciskiem węzowym, uszczelką płaską i zaworem zwrotnym. (SP 5 Dirt)
6.997-347.0	Wąż spiralny, miara metrowa, 25 m, 3/4"	Miara metrowa do przycinania pojedynczych długości węża. (SP 5 Dirt)
6.997-346.0	Wąż spiralny, miara metrowa, 25 m, 1"	Miara metrowa do przycinania pojedynczych długości węża.
2.645-142.0	Wąż PrimoFlex, 25 m, 3/4"	Wąż ogrodowy 3/4" pozbawiony ftalanów, do odprowadzania wody. (SP 5 Dirt)
2.645-247.0	Wąż PrimoFlex, 50 m, 1"	Wąż ogrodowy 1" pozbawiony ftalanów, do odprowadzania wody.

Usuwanie usterek

⚠ **NIEBEZPIECZEŃSTWO**

Niebezpieczeństwo porażenia prądem elektrycznym!

Aby wykluczyć zagrożenia, naprawy i montaż części zamiennych mogą być przeprowadzane jedynie przez autoryzowany serwis.

Zakłócenie	Przyczyna	Usuwanie usterek
Pompa pracuje albo nie przetacza	Powietrze w pompie	Kilkakrotnie wyjąć i włożyć wtyczkę sieciową pompy, aż do zassania cieczy
	Zablokowany obszar zasysania	Wyjąć wtyczkę sieciową i oczyścić obszar zasysania
	Poziom wody poniżej minimalnej wysokości cieczy (tylko w trybie ręcznym)	Jeżeli to możliwe głębiej zamontować pompę w przetaczanej cieczy albo postępować zgodnie ze wskazaniami z rozdziału Praca.
Pompa się nie uruchamia albo w czasie pracy nagle się zatrzymuje	Przerwany dopływ prądu	Sprawdzić bezpieczniki i połączenia elektryczne
	Termiczny wyłącznik ochronny wyłączył pompę z powodu przegrzania	Wyjąć wtyczkę sieciową, pompę wychłodzić, wyczyścić obszar zasysania, uniemożliwić pracę na sucho
	Zakleszczone cząstki brudu w obszarze zasysania	Wyjąć wtyczkę sieciową i oczyścić obszar zasysania
Spada wydajność pompy	Zablokowany obszar zasysania	Wyjąć wtyczkę sieciową i oczyścić obszar zasysania
Zbyt mała wydajność pompy	Wydajność pompy zależy od wysokości tłoczenia, średnicy i długości węża	Przestrzegać maks. wysokości tłoczenia, patrz Dane techniczne, a w razie potrzeby wybrać wąż o większej średnicy lub o krótszej długości.
Nie można otworzyć wzgl. zamknąć Quick-Connect.	Zanieczyszczenia w systemie złączy.	Usunąć i oczyścić zatrzask.

Dane techniczne

		SP 5 Dirt	SP 7 Dirt
Napięcie zasilające	V	230 - 240 V	230 - 240 V
Częstotliwość sieciowa	Hz	50	50
Moc $P_{z\text{nam}}$	W	500	750
Maks. wydajność	l/h	9500	15500
Maks. ciśnienie	bar	0,7	0,8
Maks. wys. tłoczenia	m	7	8
Maks. głęb. zanurzenia	m	7	7
Maks. wielk. ziarna przetwarzanych cząstek brudu	mm	20	30
Minimalna wysokość cieczy (tryb ręczny)	mm	60	50
Wysokość resztkowa	mm	25	35
Ciężar (bez akcesoriów)	kg	4,6	6,5

Zmiany techniczne zastrzeżone!

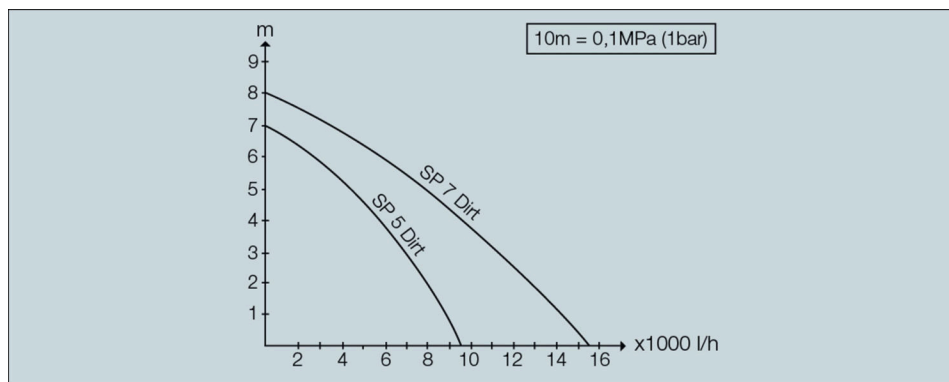

Możliwy przepływ jest tym większy:

- im mniejsza wysokość tłoczenia
- im większa średnica stosowanego węża
- tym krótszy jest stosowany wąż
- im mniej straty ciśnienia powodują zamknięte akcesoria



Citiți aceste instrucțiuni din manualul de utilizare original înainte de prima utilizare a aparatului dumneavoastră și instrucțiunile de siguranță anexate. Respectați aceste instrucțiuni. Păstrați aceste manuale pentru viitoarele utilizări sau pentru viitorul posesor.

Cuprins

Garanție	RO	1
Protecția mediului înconjurător	RO	1
Descrierea aparatului	RO	1
Utilizarea corectă	RO	1
Lichide care pot fi pompute . . .	RO	1
Punerea în funcțiune	RO	1
Funcționarea	RO	2
Instalație de dezaerare automată	RO	2
Regim automat	RO	2
Regimul manual	RO	2
Încheierea utilizării	RO	3
Întreținerea	RO	3
Transport	RO	3
Depozitarea aparatului	RO	3
Păstrarea pompei	RO	3
Accesorii opționale	RO	3
Remedierea defecțiunilor	RO	3
Date tehnice	RO	4

Garanție

În fiecare țară sunt valabile condițiile de garanție publicate de distribuitorul nostru din țara respectivă. Eventuale defecțiuni ale acestui aparat, care survin în perioada de garanție și care sunt rezultatul unor defecte de fabricație sau de material, vor fi remediate gratuit. Pentru a putea beneficia de garanție, prezentați-vă cu chitanța de cumpărare la magazin sau la cea mai apropiată unitate de service autorizată.

Este interzisă îndepărtarea autocolantului cu datele de tip ale aparatului. Garanția își pierde valabilitatea în cazul îndepărtării autocolantului.

Protecția mediului înconjurător



Materialele de ambalare sunt reciclabile. Ambalajele nu trebuie aruncate în gunoierul menajer, ci trebuie duse la un centru de colectare și valorificare a deșeurilor.



Aparatele vechi conțin materiale reciclabile valoroase, care pot fi supuse unui proces de valorificare. Din acest motiv, vă rugăm să apelezi la centrele de colectare abilitate pentru eliminarea aparatelor vechi.

Observații referitoare la materialele conținute (REACH)

Informații actuale referitoare la materialele conținute puteți găsi la adresa:

www.kaercher.com/REACH

Descrierea aparatului

- 1 Mâner pentru transport
- 2 Cablu de alimentare cu ștecăr
- 3 Opritor (comutator plutitor)
- 4 Regulator pe înălțime (comutator cu plutitor)
- 5 Comutatorul plutitor
- 6 Instalație de dezaerare automată
- 7 Quick-Connect
- 8 Ștuț de racord (racord de furtun 1¼" și filet G1 SP 5 Dirt)
- 9 Ștuț de racord (filet G1½ SP 7 Dirt)
- 10 Piesă de racord pompă (racord 1", 1¼" și 1½" și filet G1½ SP 7 Dirt)
- 11 Prefiltru (SP 7 Dirt)

Utilizarea corectă

Acest aparat este prevăzut pentru uzul casnic și nu este conceput pentru solicitările aferente utilizării în scop comercial.

Producătorul nu răspunde pentru eventualele daune, care sunt cauzate de utilizarea neconformă cu destinația aparatului sau de deservirea incorectă.

Aparatul este destinat mai ales pentru evacuarea apei în cazul unor inundații în imobile, dar și pentru pomparea lichidelor din rezervoare, scoaterea apei din fântâni și puțuri, respectiv pentru scoaterea apei din bărci și iahturi, dar numai dacă este vorba de apă dulce.

INDICAȚIE

Aparatul nu este potrivit pentru regim de pompare continuă (de ex. regim de recirculare continuă în iazuri) și nu poate fi utilizat ca o instalație fixă (de ex. stație de pompare, pompă pentru fântâni arteziene).

Lichide care pot fi pompute

- Apă dulce până la un anumit grad de murdărire
- Apă din piscine (cu condiția dozării corecte a aditivilor)

- Soluții de spălat

SP 5 Dirt

- Apă cu un grad de murdărire cu granulație de până la 20 mm

SP 7 Dirt

- Apă cu un grad de murdărire cu granulație de până la 30 mm

⚠ PERICOL

Pericol de accidentare și de deteriorare! Nu este permisă pomparea substanțelor acide, ușor inflamabile sau explozive (ex. benzină, petrol, nitrodiluți), grăsimilor, uleiurilor, apei sărate, apei reziduale din grupuri sanitare și a apei înnorioate, a cărei capacitate de fluidizare este mai mică decât cea a apei. Temperatura lichidelor pompute trebuie să fie între 5 °C și 35 °C.

Punerea în funcțiune

INDICAȚIE

Cu cât diametrul furtunului este mai mare și cu cât lungimea acestuia este mai mică, cu atât mai mare este capacitatea de pompare.

Pentru evitarea înfundării pompei, la furtunurile cu un diametru mai mic de 1¼", utilizați un prefiltru.

- SP 5 Dirt, accesoriu special
- SP 7 Dirt, integrat în piciorul de suport

Racordul pompei este prevăzut cu un sistem de conectare (Quick-Connect).

Ștuțul de racord (SP 5 Dirt) sau ștuțul de racord cu piesa de racord pompă (SP 7 Dirt) sunt livrate împreună cu aparat în stare nemontată.

Figura A

- Pentru îndepărtarea ștuțului de racord apăsați Quick-Connect (butonul gri).

Figura B

(SP 5 Dirt)

- Introduceți clema de furtun pe furtun.

La utilizarea unui furtun cu diametrul de ¾" sau 1":

- Înșurubați piesa de racord al pompei (vezi accesoriile speciale) pe ștuțul de racord.

- Împingeți furtunul pe piesa de racord și fixați-l cu clema de furtun.

- Introduceți ștuțul de racord în sistemul Quick-Connect.

INDICAȚIE

Pentru a mări debitul, puteți prescurta ștuțul de racord în funcție de furtunul folosit.

La utilizarea unui furtun cu diametrul de 1¼":

- Împingeți furtunul pe ștuțul de racord și fixați-l cu clema de furtun.

- Introduceți ștuțul de racord în sistemul Quick-Connect.

Figura C

(SP 7 Dirt)

- Înșurubați piesa de racord al pompei pe ștuțul de racord.

- Introduceți clema de furtun pe furtun.

- Împingeți furtunul pe piesa de racord și fixați-l cu clema de furtun.

- Introduceți ștuțul de racord în sistemul Quick-Connect.

INDICAȚIE

La piesa de racord al pompei pot fi conectate furtunuri cu diametrul de 1", 1¼" și 1½".

Pentru a mări debitul, puteți prescurta ștuțul de racord în funcție de furtunul folosit.

Figura E

- Fixați comutatorul plutitor în regulatorul pe înălțime.

- Amplasați pompa în lichidele care trebuie îndepărtate pe o suprafață solidă, astfel încât să aibă o poziție stabilă sau imersați-o cu un cablu fixat pe mâner.

INDICAȚIE

Zona de aspirare nu trebuie să fie blocat de impurități. În cazul unei suprafețe noroioase amplasați pompa pe o cărămidă sau ceva asemănător.

Aveți grijă, ca pompa să se afle în poziție orizontală.

Nu transportați pompa de la cablu sau de la furtun.

Funcționarea

⚠ PERICOL

Pericol de electrocutare!

Nu atingeți lichidele pompate, cablul fixat la mânerul de transport și obiectele care se află în contact cu lichidele pompate (de ex. conductele sau părțile care se află în apă) în timpul operării pompei.

Instalație de dezaerare automată

Figura D

Dacă nivelul de lichide pompate este mic, aerul aspirat sau cel existent în pompă se evacuează prin sistemul automat de dezaerare existent. Aici pot fi evacuate suplimentar și lichide.

Dacă apar probleme de aspirare în cazul în care nivelul de lichide este prea mic, scoateți și introduceți ștecherul de mai multe ori pentru a facilita procesul de aspirare.

Regim automat

Figura G

- Reglați comutatorul plutitor peste regulatorul pe înălțime și lungimea cablului între comutator și regulator.

INDICAȚIE

În regimul automat, comutatorul plutitor controlează procesul de pompare în mod automat.

Pompa pornește, dacă comutatorul plutitor ajunge la înălțimea de pornire prin creșterea nivelului de lichide.

Pompa se oprește, dacă comutatorul plutitor ajunge la înălțimea de oprire prin descreșterea nivelului de lichide.

Comutatorul plutitor trebuie să se poată mișca liber. Lungimea cablului între comutatorul plutitor și opritor trebuie să fie de cel puțin 2,5 cm.

Înălțime de pornire / oprire (comutator plutitor în poziția de bază):

Min / max	SP 5 Dirt	SP 7 Dirt
Nivel de pornire cm*	18 / 21 cm	20 / 24 cm
Nivel de oprire cm*	4 / 12 cm	6 / 15 cm

Înălțime de pornire / oprire (comutator plutitor în poziția superioară):

Min / max	SP 5 Dirt	SP 7 Dirt
Nivel de pornire cm*	28 / 31 cm	33 / 36 cm
Nivel de oprire cm*	14 / 22 cm	19 / 27 cm

**Înălțimea de comutare poate varia în funcție de poziția comutatorului plutitor.*

Lungimea cablului între comutatorul plutitor și opritor poate influența înălțimile de comutare. Vă recomandăm să respectați lungimea de cablu recomandată.

- Introduceți ștecherul în priză.

Regimul manual

Figura H

- Fixați ciocul de la comutatorul plutitor în orificiul opritorului, astfel încât să arate înspre sus.

INDICAȚIE

În regimul manual, pompa rămâne pornită mereu.

Pentru ca pompa să aspire de la sine în regim manual, nivelul de lichide trebuie să fie de 60 mm (SP 5 Dirt) sau 50 mm (SP 7 Dirt).

Pompa funcționează până la un nivel de lichide restante de 25 mm (SP 5 Dirt) sau 35 mm (SP 7 Dirt).

Nivelul de lichide restante indicat este valabil doar în cazul regimului de funcționare manual.

- Introduceți ștecherul în priză.

ATENȚIE

Pericol de deteriorare! Funcționarea fără lichide duce la creșterea uzurii, în regimul manual nu lăsați pompa nesupravegheată. În cazul funcționării uscate opriți pompa imediat.

Încheierea utilizării

INDICAȚIE

Murdăriile depuse pot cauza defecte de funcționare.

- ➔ După fiecare utilizare pompați apă curată și spațați pompa temeinic.
- Mai ales după pomparea apei cu conținut de clor sau a altor soluții, după care rămân resturi.
- ➔ Scoateți ștecherul din priză.

Întreținerea

Pompa nu necesită întreținere.

Transport

⚠ PRECAUȚIE

Pentru a evita accidentele și vătămările corporale în timpul transportului țineți cont de greutatea aparatului (vezi datele tehnice).

- ➔ Ridicați și transportați pompa de la mânerul de transport.
- ➔ La transportul pe un vehicul, asigurați aparatul împotriva alunecării.

Depozitarea aparatului

⚠ PRECAUȚIE

Pentru a evita accidentele și vătămările corporale la alegerea locului de depozitare țineți cont de greutatea aparatului (vezi datele tehnice).

Păstrarea pompei

- ➔ Goliți pompa complet și lăsați-o să se usuce.
- ➔ Depozitați pompa într-un loc ferit de îngheț.

Accesorii opționale

2.997-100.0	Set de furtunuri cu inserție de împletitură	Furtun flexibil 1 1/4" cu inserție de împletitură cu clemă de furtun (30 - 40 mm) cu șurub-fluture pentru racordare fără scule. Recomandat în special pentru pompele submersibile la pomparea unor cantități mari de apă. Presiune maximă de regim: 5 bari.
2.997-201.0	Prefiltru pentru pompe submersibile, mic	Prefiltrul robust, ușor montabil protejează pompa submersibilă și mărește funcționarea în siguranță a acesteia. (SP 5 Dirt)
6.997-359.0	Piesă de racord pompă G1 (33,3mm) incl. supapă de reținer	Pentru pompe cu filet de racord G1 (33,3 mm) și pentru furtunuri de 3/4" și 1", incl. piuliță olandeză, clemă de furtun, garnitură plată și supapă de refluxare. (SP 5 Dirt)
6.997-347.0	Furtun spiralat la metru, 25 m, 3/4"	Furtun la metru pentru a fi tăiat la lungimi individuale de furtun. (SP 5 Dirt)
6.997-346.0	Furtun spiralat la metru, 25 m, 1"	Furtun la metru pentru a fi tăiat la lungimi individuale de furtun.
2.645-142.0	Furtun PrimoFlex, 25m, 3/4"	Furtun de grădină fără fitalat 3/4" pentru evacuarea apei. (SP 5 Dirt)
2.645-247.0	Furtun PrimoFlex, 50 m, 1"	Furtun de grădină fără fitalat 1" pentru evacuarea apei.

Remedierea defecțiunilor

⚠ PERICOL

Pericol de electrocutare!

Pentru a evita pericolele, reparațiile și montarea pieselor de schimb se vor face doar de service-ul autorizat.

Defecțiuni	Cauza	Remedierea
Pompa nu funcționează sau nu pompează	Aer în pompă	Scoateți sau introduceți ștecherul pompei din priză de mai multe ori, până când se aspiră lichid.
	Zona de aspirare este înfundată	Scoateți ștecherul din priză și curățați zona de aspirare
	Nivelul de apă este sub nivelul minim de lichide (numai la regimul manual)	Dacă este posibil, imersați pompa mai adânc în lichidul de pompat sau procedați conform descrierii din capitolul Operare.
Pompa nu pornește sau se oprește brusc în timpul folosirii	Alimentarea cu energie electrică a fost întreruptă	Verificați siguranțele și legăturile electrice
	Comutatorul de protecție termică a oprit pompa din cauza supraîncălzirii	Scoateți ștecherul din priză, lăsați pompa să se răcească, curățați zona de aspirare, nu permiteți funcționarea pompei fără lichid
	Particule de mizerie sunt prinse în zona de aspirare	Scoateți ștecherul din priză și curățați zona de aspirare

Defecțiuni	Cauza	Remedierea
Capacitatea de pompare scade	Zona de aspirare este înfundată	Scoateți ștecherul din priză și curățați zona de aspirare
Capacitatea de pompare este prea mică	Capacitatea de pompare depinde de înălțimea de pompare, diametrul furtunului și lungimea acestuia.	Respectați înălțimea de pompare max., vezi Date tehnice, în caz că este necesar alegeți un furtun de un diametru mai mare sau de o lungime mai mică.
Sistemul Quick-Connect nu poate fi deschis sau închis.	Impurități în sistemul de record.	Îndepărtați și curățați clema.

Date tehnice

		SP 5 Dirt	SP 7 Dirt
Tensiunea de alimentare	V	230 - 240 V	230 - 240 V
Frecvență de rețea	Hz	50	50
Puterea P_{nominal}	W	500	750
Debit pompat max.	l/h	9500	15500
Presiune max.	bar	0,7	0,8
Înălțime de pompare max.	m	7	8
Adâncime de imersare max.	m	7	7
Dimensiune max. a particulelor de mizerie ce pot fi pompate	mm	20	30
Nivel minim de lichide (regim manual)	mm	60	50
Nivel de lichide restante	mm	25	35
Masa (fără accesorii)	kg	4,6	6,5

Ne rezervăm dreptul de a efectua modificări tehnice!

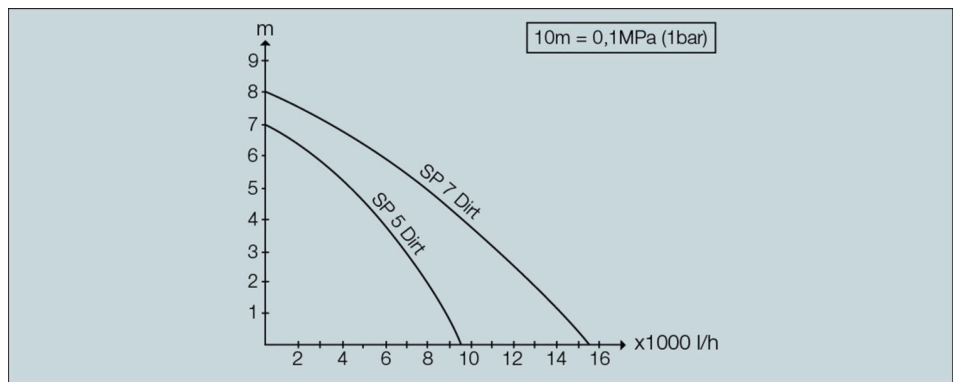

Debitul posibil este cu atât mai mare:

- cu cât înălțimea de pompare este mai mică
- cu cât diametrul furtunului utilizat este mai mare
- cu atât mai scurt va fi furtunul utilizat
- cu cât pierderea de presiune cauzată de accesoriul conectat este mai mică



Prečítajte si pred prvým použitím vášho prístroja tento originálny návod na používanie a priložené bezpečnostné pokyny.

Konajte podľa nich. Uschovajte si oba návody pre možné neskoršie použitie alebo pre ďalšieho majiteľa prístroja.

Obsah

Záruka	SK	1
Ochrana životného prostredia	SK	1
Popis prístroja	SK	1
Používanie výrobku v súlade s jeho určením	SK	1
Prípustné odčerpávané kvapaliny	SK	1
Uvedenie do prevádzky	SK	1
Prevádzka	SK	2
Automatické ventilačné zariadenie	SK	2
Automatický režim prevádzky	SK	2
Ručný režim prevádzky	SK	2
Ukončenie práce	SK	3
Údržba	SK	3
Transport	SK	3
Uloženie prístroja	SK	3
Uskladnenie čerpadla	SK	3
Špeciálne príslušenstvo	SK	3
Pomoc pri poruchách	SK	3
Technické údaje	SK	4

Záruka

V každej krajine platia záručné podmienky našej distribučnej organizácie. Prípadné poruchy spotrebiča odstránime počas záručnej lehoty bezplatne, ak sú ich príčinou chyby materiálu alebo výrobné chyby. Pri uplatňovaní záruky sa spolu s dokladom o kúpe zariadenia láskavo obráťte na predajcu alebo na najbližší autorizovaný zákaznícky servis.

Nálepka s výrobným štítkom sa nemôže odstrániť z prístroja. Po odstránení nálepky zaniká akýkoľvek nárok na záruku.

Ochrana životného prostredia



Obalové materiály sú recyklovateľné. Obalové materiály láskavo nevyhadzujte do komunálneho odpadu, ale odovzdajte ich do zberne drahých surovín.



Vyradené prístroje obsahujú hodnotné recyklovateľné látky, ktoré by sa mali opäť „zuzitkovať“. Staré zariadenia preto láskavo odovzdajte do vhodnej zberne odpadových surovín.

Pokyny k zloženiu (REACH)

Aktuálne informácie o zložení nájdete na:

www.kaercher.com/REACH

Popis prístroja

- 1 Rukoväť
- 2 Prívodný sieťový kábel s vidlicou
- 3 Zablokovanie (plavákový spínač)
- 4 Výškové nastavenie (plavákový spínač)
- 5 Plavákový spínač
- 6 Automatické ventilačné zariadenie
- 7 Quick-Connect
- 8 Spojovací nátrubok (1¼ " hadicová prípojka a závit G1 SP 5 Dirt)
- 9 Spojovací nátrubok (G1½ - závit SP 7 Dirt)
- 10 Spojovací nátrubok čerpadla (1", 1¼" und 1½" hadicová prípojka a závit G1½ SP 7 Dirt)
- 11 Predradený filter (SP 7 Dirt)

Používanie výrobku v súlade s jeho určením

Tento prístroj bol vyvinutý na súkromné účely a nie je určený znášať nároky priemyselného používania.

Výrobca neručí za prípadné škody, ktoré boli spôsobené nesprávnym používaním alebo chybou obsluhou. Prístroj je určený hlavne na odvodnenie v prípade zaplavenia častí budov, ale aj na prečerpanie a odčerpávanie z nádrží, na odber vody zo studní a šácht, ako aj na odstránenie vody z člnov a jacht, pokiaľ sa jedná o sladkú vodu.

POKYN

Prístroj nie je vhodný pre neprerušovanú prevádzku čerpadla (napr. trvalá obežná prevádzka v rybníku) alebo ako statická inštalácia (napr. zdvihacie zariadenie, čerpadlo vo fontáne).

Prípustné odčerpávané kvapaliny

- Sladká voda až po určitý stupeň znečistenia
- Voda z kúpalísk (s predpokladom správneho dávkovania aditív)
- Umyvací lúh

SP 5 Dirt

- Voda so stupňom znečistenia až do veľkosti zrna 20mm

SP 7 Dirt

- Voda so stupňom znečistenia až do veľkosti zrna 30 mm

⚠ NEBEZPEČENSTVO

Nebezpečenstvo zranenia, poškodenia! Nesmú byť prečerpávané leptavé, ľahko horľavé alebo výbušné látky (napr. benzín, petrolej, nitroriedidlo), mazivá, oleje, slaná voda, odpadová voda zo záchodov a zakalená voda, ktorá netečie tak ako normálna voda. Teplota čerpanej kvapaliny sa musí nachádzať medzi 5 °C a 35 °C.

Uvedenie do prevádzky

POKYN

Čím je väčší priemer hadice a hadica je kratšia, tým vyšší je dopravný výkon.

Aby ste zabránili upchaniu čerpadla, používajte pri priemeroch hadíc menších než 1¼ " predradený filter.

- SP 5 Dirt, zvláštne príslušenstvo
- SP 7 Dirt, integrovaný do pätky

Prípojka čerpadla je vybavená zásuvným systémom (Quick-Connect).

Spojovací nátrubok (SP 5 Dirt) alebo spojovací nátrubok čerpadla spojovacím nátrubkom (SP 7 Dirt) je priložený bez montáže k prístroju.

Obrázok A

→ Na odstránenie spojovacieho nátrubku stlačte Quick-Connect (sivé tlačidlo).

Obrázok B

(SP 5 Dirt)

→ Nasuňte objímku hadice na hadicu.

Pri použití ¾“ alebo 1“ hadice:

→ Spojovací nátrubok čerpadla (pozri zvláštne príslušenstvo naskrutkujte na spojovací nátrubok.

→ Nasuňte hadicu na spojovací nátrubok čerpadla a upevnite ju hadicovou objímkou.

→ Zasuňte spojovací nátrubok do Quick-Connect.

POKYN

Aby ste zvýšili prietokové množstvo, môže sa spojovací nátrubok čerpadla skrátiť podľa použitej hadice.

Pri použití hadice 1¼“:

→ Nasuňte hadicu na spojovací nátrubok a upevnite ju hadicovou objímkou.

→ Zasuňte spojovací nátrubok do Quick-Connect.

Obrázok C

(SP 7 Dirt)

→ Naskrutkujte spojovací nátrubok čerpadla na spojovací nátrubok.

→ Nasuňte objímku hadice na hadicu.

→ Nasuňte hadicu na spojovací nátrubok čerpadla a upevnite ju hadicovou objímkou.

→ Zasuňte spojovací nátrubok do Quick-Connect.

POKYN

Na spojovací nátrubok čerpadla sa môžu pripojiť hadice s priemerom 1“, 1¼“ a 1½“.

Aby ste zvýšili prietokové množstvo, môže sa spojovací nátrubok čerpadla skrátiť podľa použitej hadice.

Obrázok E

→ Zablokovanie plavákového spínača vo výškovom nastavení.

→ Čerpadlo bezpečne postavte do prečerpávanej kvapaliny na pevný podklad alebo namočte pomocou lana prevlečeného cez nosný držiak.

POKYN

Oblasť nasávania nesmie byť zablokovaná nečistotou. Pri bahnitom podklade postavte čerpadlo na tehly alebo podobné predmety.

Dávajte pozor, aby bolo čerpadlo vo vodorovnej polohe. Neprenášajte čerpadlo nikdy za kábel alebo hadicu.

Prevádzka

⚠ NEBEZPEČENSTVO

Životu nebezpečné pri zásahu elektrickým prúdom! Nedotýkajte sa počas prevádzky prepravovanej kvapaliny, lana upevneného na transportnej rúkoväti a predmetov, ktoré sa dostávajú do kontaktu s prepravovanou kvapalinou (napr. do vody vyčnievajúce potrubia, zábradlia a pod.).

Automatické ventilačné zariadenie

Obrázok D

Pri nízkej hladine kvapaliny bude buď unikať nasávaný alebo v čerpadle sa nachádzajúci vzduch cez automatické ventilačné zariadenie. Okrem toho môže na tomto mieste unikať kvapalina.

Ak má čerpadlo pri nízkej hladine kvapaliny problémy s nasávaním, opakovane vytiahnite a zastrčte sieťovú zástrčku, aby ste podporili nasávanie.

Automatický režim prevádzky

Obrázok G

→ Nastavte plavákový spínač pomocou výškového nastavenia a dĺžku kábla medzi plavákovým spínačom a výškovým nastavením.

POKYN

V automatickom režime prevádzky plavákový spínač automaticky riadi činnosť čerpadla.

Čerpadlo sa zapne vtedy, ak plavákový spínač dosiahne v dôsledku stúpajúcej hladiny kvapaliny výšku zapnutia.

Čerpadlo sa vypne vtedy, ak plavákový spínač dosiahne v dôsledku klesajúcej hladiny kvapaliny výšku vypnutia.

Musi sa zabezpečiť voľnosť pohybu plavákového spínača hladiny.

Dĺžka kábla medzi plavákovým spínačom a zablokovaním musí byť minimálne 2,5 cm.

Zapínicia / Vypínicia výška (plavákový spínač v najnižšej polohe):

Min / Max	SP 5 Dirt	SP 7 Dirt
Výška zapnutia cm*	18 / 21 cm	20 / 24 cm
Výška vypnutia cm*	4 / 12 cm	6 / 15 cm

Zapínicia / Vypínicia výška (plavákový spínač v najvyššej polohe):

Min / Max	SP 5 Dirt	SP 7 Dirt
Výška zapnutia cm*	28 / 31 cm	33 / 36 cm
Výška vypnutia cm*	14 / 22 cm	19 / 27 cm

*Výška spínania môže kolísat podľa polohy plavákového spínača.

Dĺžka kábla môže tiež ovplyvniť spínacie výšky medzi plavákovým spínačom a zablokovaním. Odporúčame, aby ste zachovali vopred nastavenú dĺžku kábla.

→ Zasuňte sieťovú zástrčku do zásuvky.

Ručný režim prevádzky

Obrázok F

→ Hrot na plavákovom spínači upevnite do otvoru na zablokovanie tak, aby ukazoval hore.

POKYN

V ručnom režime prevádzky zostáva čerpadlo neustále zapnuté.

Aby pri manuálnej prevádzke čerpadlo samočinne nasávalo, musí byť stav kvapaliny minimálne 60 mm (SP 5 Dirt) alebo 50 mm (SP 7 Dirt).

Čerpadlo môže čerpať až do výšky hladiny zvyšnej kvapaliny 25 mm (SP 5 Dirt) alebo 35 mm (SP 7 Dirt).

Uvedená výška hladiny zvyšnej kvapaliny sa dá dosiahnuť iba v manuálnej prevádzke.

→ Zasuňte sieťovú zástrčku do zásuvky.

POZOR

Nebezpečenstvo poškodenia! Chod na sucho vedie k zvýšenému opotrebovaniu, čerpadlo v ručnom režime prevádzky nenechávajte bez dozoru. Pri suchom chode okamžite vypnite.

Ukončenie práce

POKYN

Nečistoty sa môžu usadiť a spôsobiť poruchy funkcie.

→ Po každom použití naplňte čistou vodou alebo riadne opláchnite čerpadlo.

Platí to hlavne po doprave vody s obsahom chlóru alebo iných kvapalín, ktoré zanechávajú usadeniny.

→ Sieťovú zástrčku vyťahnite zo zásuvky.

Údržba

Čerpadlo nevyžaduje údržbu.

Transport

⚠ UPOZORNENIE

Aby sa pri preprave zabránilo vzniku nehôd alebo zranení, zohľadnite hmotnosť prístroja (viď technické údaje).

→ Zdvíhajte a prenášajte čerpadlo za rukoväť.

→ Pri preprave vozidlom zaistíte stroj proti sklznutiu.

Uloženie prístroja

⚠ UPOZORNENIE

Aby sa pri výbere miesta skladovania zabránilo vzniku nehôd alebo zranení, zohľadnite hmotnosť prístroja (viď technické údaje).

Uskladnenie čerpadla

→ Nechajte čerpadlo úplne vyprázdniť a vysušiť.

→ Čerpadlo uložte na miesto zabezpečené proti mrazu.

Špeciálne príslušenstvo

2.997-100.0	Súprava textilných hadíc	Fexibilná 1 1/4" textilná hadica s hadicovou objímkou (30 - 40 mm) s krídlovou skrútkou na pripojenie bez náradia. Mimoriadne odporúčané pre ponorné čerpadlá pri preprave väčšieho množstva vody. Max.prevádzkový tlak: 5 bar.
2.997-201.0	Preradený filter pre ponorné čerpadlá, malý	Robustný preradený filter s jednoduchou montážou chráni vaše čerpadlo a zvyšuje tak funkčnú bezpečnosť. (SP 5 Dirt)
6.997-359.0	Pripojovací diel čerpadla G1(33,3mm) vrátane spätného ventilu,	Pre čerpadlá so spojovacím závitom G1 (33,3 mm) a 3/4" a 1" hadicami, vrátane prevlečnej matice, svorky hadice, plochého tesnenia a spätného nárazového ventilu. (SP 5 Dirt)
6.997-347.0	Špirálová hadica, metráž, 25 m, 3/4"	Metráž pre narezanie jednotlivých dĺžok hadíc. (SP 5 Dirt)
6.997-346.0	Špirálová hadica, metráž, 25 m, 1"	Metráž pre narezanie jednotlivých dĺžok hadíc.
2.645-142.0	Hadica PrimoFlex, 25 m, 3/4"	Záhradná hadica bez ftalátov 3/4" na odvádzanie vody. (SP 5 Dirt)
2.645-247.0	Hadica PrimoFlex, 50 m, 1"	Záhradná hadica bez ftalátov 1" na odvádzanie vody.

Pomoc pri poruchách

⚠ NEBEZPEČENSTVO

Životu nebezpečné pri zásahu elektrickým prúdom!

Aby sa zabránilo vzniku nebezpečných situácií, môže opravy a výmenu náhradných dielov prístroja vykonávať len autorizované servisné stredisko.

Porucha	Príčina	Odstránenie
Čerpadlo beží, ale nečerpá	Vzduch v čerpadle	Sieťovú zástrčku čerpadla viackrát zasuníte a vyťahnite, kým sa kvapalina nezačne nasávať
	Upchatý priestor nasávania	Vyťahnite sieťovú zástrčku a priestor nasávania vyčistite
	Hladina vody pod minimálnou hladinou vody (len počas ručného režimu prevádzky)	Čerpadlo, ak je možné, namočte hlbšie do prečerpávanej kvapaliny alebo postupujte tak, ako je popísané v kapitole Prevádzka.
Čerpadlo sa nerozbehne alebo zostáva počas prevádzky odrazu stáť	Prerušené elektrické napájanie	Kontrola poistiek a elektrických spojov
	Ochranný tepelný spínač vypol čerpadlo v dôsledku jeho prehriatia	Sieťovú zástrčku vyťahnite, čerpadlo nechajte ochladiť, vyčistite priestor nasávania, zabráňte chodu na sucho
	V priestore nasávania sú zachytené častice nečistôt	Vyťahnite sieťovú zástrčku a priestor nasávania vyčistite

Porucha	Príčina	Odstránenie
Prečerpávací výkon klesá	Upchatý priestor nasávania	Vytiahnite sieťovú zástrčku a priestor nasávania vyčistite
Prečerpávací výkon je príliš nízky	Dopravný výkon čerpadla je závislý od dopravnej výšky, priemeru a dĺžky hadice.	Dodržiňte maximálnu dopravnú výšku, pozri technické údaje, prípadne zvolte väčší priemer hadice alebo kratšiu hadicu.
Quick-Connect sa nedá otvoriť alebo uzavrieť.	Nečistota v zásuvnom systéme.	Odstráňte a vyčistite spojku.

Technické údaje

		SP 5 Dirt	SP 7 Dirt
Sieťové napätie	V	230 - 240 V	230 - 240 V
Sieťová frekvencia	Hz	50	50
Výkon P_{men}	W	500	750
Max. prečerpávacie množstvo	l/h	9500	15500
Max. tlak	bar	0,7	0,8
Max. prečerpávacía výška	m	7	8
Max. ponorná hĺbka	m	7	7
Max. veľkosť zŕn prečerpávaných častíc nečistôt	mm	20	30
Minimálna výška hladiny kvapaliny (manuálny režim)	mm	60	50
Výška hladiny zvyšnej kvapaliny	mm	25	35
Hmotnosť (bez príslušenstva)	kg	4,6	6,5

Technické zmeny vyhradené!

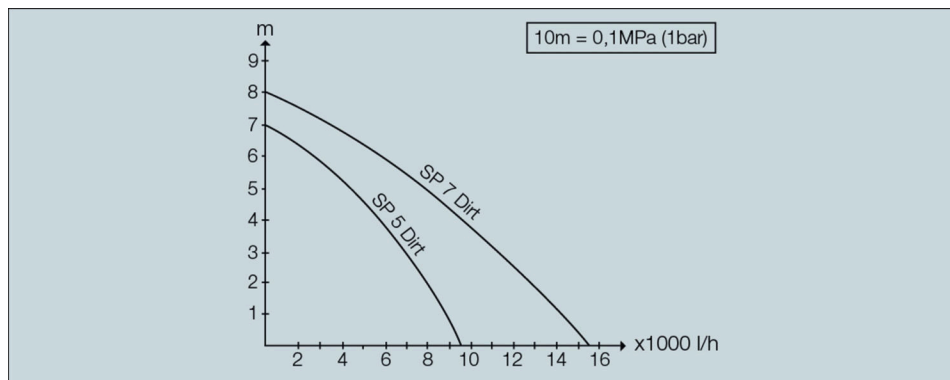

Možné dopravné množstvo je o to väčšie:

- čím menšia je dopravná výška
- čím väčší je priemer používanej hadice
- čím kratšia je používaná hadica
- čím menšia je spôsobená tlaková strata pripojeného príslušenstva



Prije prve uporabe Vašeg uređaja pročitajte ove originalne upute za rad i priložene sigurnosne upute i postupajte prema njima. Objе bilježnice sačuvajte za kasniju uporabu ili za sjedećег vlasnika.

Pregled sadržaja

Jamstvo	HR	1
Zaštita okoliša	HR	1
Opis uređaja	HR	1
Namjensko korištenje	HR	1
Dopuštene radne tekućine	HR	1
Stavljanje u pogon	HR	2
Rad	HR	2
Automatski sklop za odzračivanje	HR	2
Automatski rad	HR	2
Ručni način rada	HR	3
Završetak rada	HR	3
Održavanje	HR	3
Transport	HR	3
Skladištenje uređaja	HR	3
Čuvanje pumpe	HR	3
Poseban pribor	HR	3
Otklanjanje smetnji	HR	4
Tehnički podaci	HR	4

Jamstvo

U svakoj zemlji važe jamstveni uvjeti koje je izdala naša nadležna organizacija za distribuciju. Eventualne smetnje na stroju za vrijeme trajanja jamstva uklanjamo besplatno ukoliko je uzrok greška u materijalu ili proizvodnji. U slučaju koji podliježe garanciji obratite se, uz prilažanje potvrde o kupnji, Vašem prodavaču ili najbližoj ovlaštenoj servisnoj službi.

Nemojte uklanjati naljepnicu s označnim podacima. Uklanjanjem naljepnice gubi se pravo na reklamacije.

Zaštita okoliša



Materijali ambalaže se mogu reciklirati. Molimo Vas da ambalažu ne odlažete u kućne otpatke, već ih predajte kao sekundarne sirovine.



Stari uređaji sadrže vrijedne materijale koji se mogu reciklirati te bi ih stoga trebalo predati kao sekundarne sirovine. Stoga Vas molimo da stare uređaje zbrinete preko odgovarajućih sabirnih sustava.

Napomene o sastojcima (REACH)

Aktualne informacije o sastojcima možete pronaći na stranici:

www.kaercher.com/REACH

Opis uređaja

- 1 Ručka za nošenje
- 2 Strujni kabel s utikačem
- 3 Učvršćivač (prekidač s plovkom)
- 4 Namješanje visine (prekidač s plovkom)
- 5 Prekidač s plovkom
- 6 Automatski sklop za odzračivanje
- 7 Quick-Connect
- 8 Priključnica (priključak crijeva od 1¼" i G1- navoj SP 5 Dirt)
- 9 Priključnica (G1½ - navoj SP 7 Dirt)
- 10 Priključni dio za pumpu (priključak crijeva od 1", 1¼" i 1½" te G1½ - navoj SP 7 Dirt)
- 11 Predfilter (SP 7 Dirt)

Namjensko korištenje

Ovaj uređaj je konstruiran za privatnu uporabu i nije predviđen za opterećenja profesionalne primjene. Proizvođač ne preuzima odgovornost za eventualne štete nastale nenamjenskim korištenjem ili pogrešnim opsluživanjem uređaja.

Uređaj je prije svega namijenjen odvodnjavanju u slučaju poplavlivanja građevinskih objekata, ali i prepumpavanju i ispuštanju tekućina iz spremnika, za vađenje vode iz bunara i okana te za crpljenje vode iz čamaca i jahti. Pritom se misli isključivo na slatku vodu.

NAPOMENA

Uređaj nije prikladan za neprekidno pumpanje (npr. trajni optočni rad u stajaćim vodama) niži za stacionarnu instalaciju (npr. za podizanje vode, pumpe vodoskoka).

Dopuštene radne tekućine

- Slatka voda do određenog stupnja zaprljanja
- voda iz bazena za kupanje (uz pretpostavljeno odobreno doziranje aditiva)
- otopina sredstava za pranje

SP 5 Dirt

- Voda s onečišćenjima do veličine čestica 20 mm

SP 7 Dirt

- Voda s onečišćenjima do veličine čestica od 30 mm

△ OPASNOST

Opasnost od ozljeda i oštećenja! Zabranjen je rad s nagrizajućim, lako zapaljivim ili eksplozivnim tvarima (npr. benzin, petrolej, nitro razrijeđivač), mastima, uljima, slanom vodom i otpadnom vodom iz nužnika te s muljevitom vodom čija je tečljivost manja nego kod vode. Temperatura tekućine koja se pumpa mora biti između 5 °C i 35 °C.

Stavljanje u pogon

NAPOMENA

Što je duljina crijeva manja, a promjer veći, to je veći protok.

Kako biste izbjegli začepljenja pumpe, kod crijeva promjera manjih od 1¼" možete rabiti predfilter.

- SP 5 Dirt, posebni pribor
- SP 7 Dirt, ugrađen u stopu

Priključak pumpe opremljen je posebnim utičnim sustavom (Quick-Connect).

Priključnica (SP5 Dirt) odnosno priključnica s priključnim dijelom za pumpu (SP 7 Dirt) priložene su uz uređaj nemontirane.

Slika A

- Za skidanje priključnog nastavka pritisnite Quick-Connect (siva tipka).

Slika B

(SP 5 Dirt)

- Nagurajte stezaljku na crijevo.

U slučaju primjene crijeva od ¾" odnosno 1":

- Priključni dio za pumpu (vidi poseban pribor) zavijte za priključnicu.
- Navucite cijevno na priključni dio za pumpu pa ga pričvrstite stezaljkom za crijevo.
- Ugurajte priključni nastavak u Quick-Connect.

NAPOMENA

Kako biste uvećali količinu protoka, priključni dio za pumpu možete skratiti već prema crijevu koje rabite.

U slučaju primjene crijeva od 1¼":

- Natakните crijevo na priključni nastavak i učvrstite stezaljkom.
- Ugurajte priključni nastavak u Quick-Connect.

Slika C

(SP 7 Dirt)

- Zavijte priključni dio za pumpu za priključnicu.
- Na crijevo nagurajte stezaljku za crijevo.
- Navucite cijevno na priključni dio za pumpu pa ga pričvrstite stezaljkom za crijevo.
- Ugurajte priključni nastavak u Quick-Connect.

NAPOMENA

Na priključni dio za pumpu se mogu priključiti crijeva čiji je promjer 1", 1¼" ili 1½".

Kako biste uvećali količinu protoka, priključni dio za pumpu možete skratiti već prema crijevu koje rabite.

Slika E

- Uglavite prekidač s plovkom u namještanje visine.
- Postavite pumpu na čvrstu podlogu u radnu tekućinu tako da stoji uspravno ili je uronite ovješenu o uže pričvršćeno za rukohvat.

NAPOMENA

Usisno područje ne smije biti blokirano onečišćenjima. Ako je podloga muljevita, postavite pumpu na opeku ili sličnu čvrstu podlogu.

Pazite da pumpa stoji vodoravno.

Nemojte nositi pumpu držeći je za kabel ili crijevo.

Rad

⚠ OPASNOST

Opasnost po život od strujnog udara!

Tijekom rada nemojte dodirivati radnu tekućinu, uže pričvršćeno za ručku za nošenje niti predmete koji dolaze u kontakt s radnom tekućinom (npr. cijevi ili ograde koji strše iz vode, itd.).

Automatski sklop za odzračivanje

Slika D

Ako je visina tekućine mala, eventualno usisani zrak ili zrak koji je već u pumpi izlazi kroz automatski ispušni sklop. Na tom mjestu dodatno može izlaziti i tekućina. Ako pumpa pri niskom vodostaju ima poteškoća pri započinjanju usisavanja tekućine, više puta izvadite i ponovo utaknite strujni utikač kako biste time potpomogli postupak usisavanja.

Automatski rad

Slika G

- Prekidač s plovkom postavite iznad namještanja visine, a duljinu kabla između prekidača s plovkom i namještanja visine.

NAPOMENA

U automatskom radu postupkom pumpanja upravlja prekidač s plovkom.

Pumpa se uključuje čim rastuća tekućina, a s njom i prekidač s plovkom, dostigne visinu uključivanja.

Pumpa se isključuje čim opadajuća tekućina, a s njom i prekidač s plovkom, dostigne visinu isključivanja.

U tu svrhu mora biti zajamčena pokretljivost prekidača s plovkom.

Između prekidača s plovkom i učvršćivača kabel mora biti dug najmanje 2,5 cm.

Visina aktiviranja / deaktiviranja (prekidač s plovkom u najnižem položaju):

Min / Maks	SP 5 Dirt	SP 7 Dirt
Visina uključivanja cm*	18 / 21 cm	20 / 24 cm
Visina isključivanja cm*	4 / 12 cm	6 / 15 cm

Visina aktiviranja / deaktiviranja (prekidač s plovkom u najvišem položaju):

Min / Maks	SP 5 Dirt	SP 7 Dirt
Visina uključivanja cm*	28 / 31 cm	33 / 36 cm
Visina isključivanja cm*	14 / 22 cm	19 / 27 cm

**Visina uključivanja odnosno isključivanja može varirati ovisno o položaju prekidača s plovkom.*

Duljina kabla između prekidača s plovkom i učvršćivača također može utjecati na visinu aktiviranja. Preporučujemo Vam da se održavate duljine kabla koja je unaprijed zadana.

- Strujni utikač utaknite u utičnicu.

Ručni način rada

Slika

→ Vrh prekidača s plovkom pričvrstite u otvoru učvršćivača tako da bude okrenut naviše.

NAPOMENA

U ručnom načinu rada pumpa ostaje stalno uključena. Kako bi pumpa mogla u ručnom načinu rada samostalno usisavati, razina tekućine mora iznositi najmanje 60 mm (SP 5 Dirt) ili 50 mm (SP 7 Dirt).

Pumpa može ispumpavati do visine preostale tekućine od 25 mm (SP 5 Dirt) ili 35 mm (SP 7 Dirt).

Navedena visina preostale tekućine dostiže se samo u ručnom načinu rada.

→ Strujni utikač utaknite u utičnicu.

PAŽNJA

Opasnost od oštećenja! Rad na suho dovodi do pojačanog habanja, tako da pumpa u ručnom načinu rada ne smije raditi bez nadzora. U slučaju rada na suho smjesta isključite uređaj.

Završetak rada

NAPOMENA

Onečišćenja se mogu nataložiti te prouzročiti smetnje u radu.

→ Nakon svake primjene pumpu treba isprati ili je pustiti da neko vrijeme crpi čistu vodu.

To je posebno bitno kod pumpanja klorirane vode ili drugih tekućina nakon kojih se zadržavaju ostaci.

→ Izvucite utikač iz utičnice.

Održavanje

Pumpu nije potrebno održavati.

Transport

⚠ OPREZ

Kako bi se izbegle nesreće ili ozljede, prilikom transporta imajte u vidu težinu uređaja (pogledajte tehničke podatke).

→ Pumpu podižite i nosite držeći je za rukohvat.

→ Za transport uređaja na nekom nosećem vozilu pričvrstite ga kako se ne bi micao.

Skladištenje uređaja

⚠ OPREZ

Kako bi se izbegle nesreće ili ozljede, pri odabiru mjesta za skladištenje imajte u vidu težinu uređaja (pogledajte tehničke podatke).

Čuvanje pumpe

→ Potpuno ispraznite pumpu i pričekajte da se osuši.

→ Pumpu treba čuvati na mjestu zaštićenom od mraza.

Poseban pribor

2.997-100.0	Komplet opletenih crijeva	Fleksibilno opleteno crijevo promjera 1 1/4" sa stezaljkom (30 - 40 mm) i leptir maticom za priključivanje bez primjene alata. Posebno se preporučuje za uronjive pumpe za ispumpavanje velikih količina vode. Maks. radni tlak: 5 bar.
2.997-201.0	Predfilter za uronjive pumpe, mali	Robusni predfilter koji se jednostavno postavlja štiti Vašu uronjivu pumpu i povećava sigurnost rada. (SP 5 Dirt)
6.997-359.0	Priključni dio za pumpu G1 (33,3 mm) zajedno s nepovratnim ventilom	Za pumpe s priključnim navojem G1 (33,3 mm) i crijevima od 3/4" kao i 1", zajedno sa slijepom maticom, stezaljkom za crijevo, ravnom brtvom i nepovratnim ventilom. (SP 5 Dirt)
6.997-347.0	Spiralno crijevo, metarska roba, 25 m, 3/4"	Roba na metar za odsijecanje na proizvoljnu duljinu. (SP 5 Dirt)
6.997-346.0	Spiralno crijevo, metarska roba, 25 m, 1"	Roba na metar za odsijecanje na proizvoljnu duljinu.
2.645-142.0	Crijevo PrimoFlex, 25 m, 3/4"	Vrtno crijevo bez ftalata 3/4" za odvođenje vode. (SP 5 Dirt)
2.645-247.0	Crijevo PrimoFlex, 50 m, 1"	Vrtno crijevo bez ftalata 1" za odvođenje vode.

Otklanjanje smetnji

⚠ **OPASNOST**

Opasnost po život od strujnog udara!

Radi sprječavanja opasnosti, popravke i ugradnju pričuvnih dijelova smiju obavljati samo ovlaštene servisne službe.

Smetnja	Uzrok	Otklanjanje
Pumpa je uključena, ali ne crpi tekućinu.	Zrak u pumpi	Strujni utikač pumpe više puta izvucite i utaknite, dok se tekućina ne počne usisavati.
	Usisno područje je začepljeno.	Izvucite strujni utikač i očistite usisno područje.
	Razina vode je ispod minimuma (samo kod ručnog načina rada)	Pumpu ako je moguće uronite dublje u radnu tekućinu ili postupite kao što je opisano u poglavlju "Rad".
Pumpa se ne pokreće ili se tijekom rada iznenadno zaustavlja.	Napajanje strujom je prekinuto.	Provjerite osigurače i električne spojeve.
	Zaštitni termo-prekidač je isključio crpku zbog pregrijavanja.	Izvucite strujni utikač, ostavite pumpu da se ohladi, očistite usisno područje i spriječite rad na suho.
	Usisno područje je zapriječeno česticama prljavštine.	Izvucite strujni utikač i očistite usisno područje.
Protok se smanjuje.	Usisno područje je začepljeno.	Izvucite strujni utikač i očistite usisno područje.
Protok je premali.	Protok pumpe ovisi o visini pumpanja te promjeru i dužini crijeva.	Obratite pozornost na maksimalnu visinu pumpanja, vidi pod "Tehnički podaci" te po potrebi odaberite veći promjer ili manju duljinu crijeva.
Quick-Connect ne može se otvoriti niti zatvoriti.	Zaprljanja u utičnom sustavu.	Uklonite i očistite kopču.

Tehnički podaci

		SP 5 Dirt	SP 7 Dirt
Napon el. mreže	V	230 - 240 V	230 - 240 V
Mrežna frekvencija	Hz	50	50
Snaga P _{nazivna}	W	500	750
Maks. protočna količina	l/h	9500	15500
Maks. tlak	bar	0,7	0,8
Maks. visina pumpanja	m	7	8
Maks. dubina uranjanja	m	7	7
Maks. veličina čestica prljavštine u tekućini	mm	20	30
Minimalna visina tekućine (ručni način)	mm	60	50
Visina preostale tekućine	mm	25	35
Težina (bez pribora)	kg	4,6	6,5

Pridržavamo pravo na tehničke izmjene!

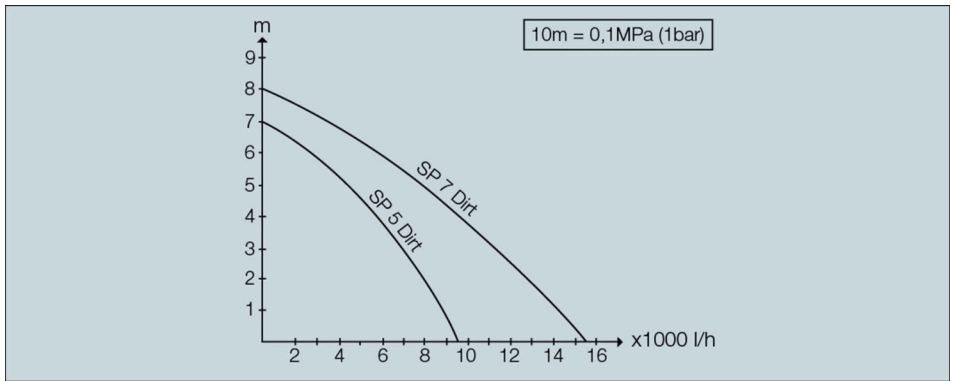

Mogući protok vode je utoliko veći:

- ukoliko je visina pumpanja manja
- ukoliko je veći promjer korištenog crijeva
- ukoliko je korišteno crijevo kraće
- ukoliko priključeni pribor uzrokuje manji gubitak tlaka



Pre prve upotrebe Vašeg uređaja pročitajte ovo originalno uputstvo za rad i priložene sigurnosne napomene i

postupajte prema njima. Sačuvajte obe sveske za kasniju upotrebu ili za sledećeg vlasnika.

Pregled sadržaja

Garancija	SR	1
Zaštita čovekove okoline	SR	1
Opis uređaja	SR	1
Namensko korišćenje	SR	1
Dozvoljene radne težnosti	SR	1
Stavljanje u pogon	SR	2
Rad	SR	2
Automatski mehanizam za ispuštanje vazduha	SR	2
Automatski rad	SR	2
Ručni režim rada	SR	3
Završetak rada	SR	3
Održavanje	SR	3
Transport	SR	3
Skladištenje uređaja	SR	3
Čuvanje pumpe	SR	3
Poseban pribor	SR	3
Otklanjanje smetnji	SR	4
Tehnički podaci	SR	4

Garancija

U svakoj zemlji važe garantni uslovi koje je izdala naša nadležna distributivna organizacija. Eventualne smetnje na uređaju za vreme trajanja garancije uklanjamo besplatno, ukoliko je uzrok greška u materijalu ili proizvodnji. U slučaju koji podleže garanciji obratite se sa potvrdom o kupovini Vašem prodavcu ili najbližjoj ovlašćenoj servisnoj službi. Nemojte uklanjati nalepnicu s označnim podacima. Uklanjanjem nalepnice gubi se pravo na reklamacije.

Zaštita čovekove okoline



Ambalaža se može ponovo preraditi. Molimo Vas da ambalažu ne bacate u kućne otpatke nego da je dostavite na odgovarajuća mesta za ponovnu preradu.



Stari uređaji sadrže vredne materijale sa sposobnošću recikliranja i treba ih dostaviti za ponovnu preradu. Stoga stare uređaje odstranjajte preko primerenih sabirnih sistema.

Napomene o sastojcima (REACH)

Aktuelne informacije o sastojcima možete pronaći na stranici:

www.kaercher.com/REACH

Opis uređaja

- 1 Ručka za nošenje
- 2 Mrežni priključni kabl sa utikačem
- 3 Blokada (prekidač sa plovkom)
- 4 Podešavanje visine (prekidač sa plovkom)
- 5 Prekidač sa plovkom
- 6 Automatski mehanizam za ispuštanje vazduha
- 7 Quick-Connect
- 8 Priključni nastavak (1¼ " priključak creva i G1-navoj SP 5 Dirt)
- 9 Priključni nastavak (G1½ - navoj SP 7 Dirt)
- 10 Priključni deo pumpe (1", 1¼" i 1½" priključak creva i G1½ - navoj SP 7 Dirt)
- 11 Predfilter (SP 7 Dirt)

Namensko korišćenje

Ovaj uređaj je konstruisan za privatnu upotrebu i nije predviđen za opterećenja profesionalne primene. Proizvođač ne preuzima odgovornost za eventualne štete nastale nenamenskim korišćenjem ili pogrešnim opsluživanjem uređaja.

Uređaj je prvenstveno namenjen odvodnjavanju u slučaju poplavlivanja građevinskih objekata, ali i prepumpavanju i ispuštanju tečnosti iz posuda, za ispuštanje vode iz bunara i šahti kao i za uklanjanje vode iz čamaca i jahti. Pritom sme da se radi isključivo sa slatkom vodom.

SAVET

Uređaj nije prikladan za neprekidno pumpanje (npr. trajni optočni rad u stajaćim vodama) niti za stacionarnu instalaciju (npr. za podizanje vode, pumpe vodoskoka).

Dozvoljene radne težnosti

- Slatka voda do određenog stepena zaprljanja
- voda iz bazena za kupanje (uz pretpostavljeno odobreno doziranje aditiva)
- rastvor deterdženata

SP 5 Dirt

- Voda sa primesama prijavštine do veličine čestica 20 mm

SP 7 Dirt

- Voda sa primesama prijavštine do veličine čestica od 30 mm

⚠ OPASNOST

Opasnost od povreda i oštećenja! Ne smeju se pumpati nagrizajuće, lako zapaljive ili eksplozivne materije (npr. benzin, petrolej, nitro razređivač), masti, ulja, slana voda i otpadna voda iz toaleta kao ni muljevita voda koja teče teže nego obična. Temperatura tečnosti koja se pumpa mora biti između 5 °C i 35 °C.

Stavljanje u pogon

SAVET

Protok je srazmeran prečniku creva i obrnuto proporcionalan njegovoj dužini.

Kako biste sprečili da se pumpa začepli, kod prečnika creva manjih od 1¼" koristite predfilter.

- SP 5 Dirt, poseban pribor
- SP 7 Dirt, ugrađen u nogar

Priključak pumpe opremljen je posebnim utičnim sistemom (Quick-Connect).

Priključni nastavak (SP5 Dirt) odnosno priključni nastavak sa priključnim delom pumpe (SP7 Dirt) priloženi su uz uređaj nemontirani.

Slika A

→ Za skidanje priključnog nastavka pritisnite Quick-Connect (sivi taster).

Slika B

(SP 5 Dirt)

→ Nagurajte stezaljku na crevo.

U slučaju primene creva od ¾" odnosno 1":

→ Priključni deo pumpe (vidi poseban pribor) navijte na priključni nastavak.

→ Navucite crevo na priključni deo pumpe pa pričvrstite stezaljkom za crevo.

→ Ugurajte priključni nastavak u Quick-Connect.

SAVET

Kako biste uvećali količinu protoka, priključni deo pumpe može da se skрати prema crevu koje se koristi.

U slučaju primene creva od 1¼":

→ Natakните crevo na priključni nastavak i učvrstite stezaljkom.

→ Ugurajte priključni nastavak u Quick-Connect.

Slika C

(SP 7 Dirt)

→ Navijte priključni deo pumpe na priključni nastavak.

→ Navucite stezaljku za crevo na crevo.

→ Navucite crevo na priključni deo pumpe pa pričvrstite stezaljkom za crevo.

→ Ugurajte priključni nastavak u Quick-Connect.

SAVET

Na priključni deo pumpe se mogu priključiti creva prečnika 1", 1¼" i 1½".

Kako biste uvećali količinu protoka, priključni deo pumpe može da se skрати prema crevu koje se koristi.

Slika E

→ Prekidač sa plovkom uglavite u podešavanju visine.

→ Postavite pumpu na čvrstu podlogu u radnu tečnost tako da stoji uspravno ili je uronite okačenu o uže koje ste pričvrstili na ručku za nošenje.

SAVET

Usisno područje ne sme biti blokirano prljavštinom.

Ako je podloga muljevita, postavite pumpu na ciglu ili sličnu čvrstu podlogu.

Pazite da pumpa stoji vodoravno.

Nemojte nositi pumpu držeći je za kabl ili crevo.

Rad

⚠ OPASNOST

Opasnost po život od strujnog udara!

Tokom rada nemojte da dodirujete radnu tečnost, uže pričvršćeno za ručku za nošenje niti predmete koji dolaze u kontakt sa radnom tečnošću (npr. cevi ili ograde koji vire iz vode, itd.).

Automatski mehanizam za ispuštanje vazduha

Slika D

Ako je visina tečnosti mala, eventualno usisani vazduh ili vazduh koji je već u pumpi izlazi kroz automatski ventilacioni mehanizam. Na tom mestu dodatno može izlaziti i tečnost.

Ako pumpa pri niskom vodostaju ima poteškoća pri započinjanju usisavanja tečnosti, više puta izvadite i ponovo utaknite strujni utikač kako biste time potpomogli postupak usisavanja.

Automatski rad

Slika C

→ Namestite prekidač sa plovkom iznad podešavanja visine, a dužinu kabla između prekidača s plovkom i podešavanja visine.

SAVET

U automatskom radu postupkom pumpanja upravlja prekidač sa plovkom.

Pumpa se uključuje čim rasteći nivo tečnosti, a time i prekidač sa plovkom, dostigne visinu uključivanja.

Pumpa se isključuje čim opadajući nivo tečnosti, a time i prekidač sa plovkom, dostigne visinu isključivanja.

U tu svrhu mora biti prekidač sa plovkom mora da bude pokretljiv.

Između prekidača sa plovkom i blokade kabl mora biti dug najmanje 2,5 cm.

Visina aktiviranja / deaktiviranja (prekidač sa plovkom u najnižem položaju):

Min / Maks	SP 5 Dirt	SP 7 Dirt
Visina uključivanja cm*	18 / 21 cm	20 / 24 cm
Visina isključivanja cm*	4 / 12 cm	6 / 15 cm

Visina aktiviranja / deaktiviranja (prekidač sa plovkom u najvišem položaju):

Min / Maks	SP 5 Dirt	SP 7 Dirt
Visina uključivanja cm*	28 / 31 cm	33 / 36 cm
Visina isključivanja cm*	14 / 22 cm	19 / 27 cm

*Visina uključivanja odnosno isključivanja može varirati zavisi od položaja prekidača sa plovkom.

Dužina kabla između prekidača sa plovkom i blokade može takođe da utiče na visinu aktiviranja.

Preporučujemo Vam da zadržite unapred zadatu dužinu kabla.

→ Strujni utikač utaknite u utičnicu.

Ručni režim rada

Slika

→ Pričvrstite prednji deo prekidača sa plovkom u otvor blokade tako da bude okrenut naviše.

SAVET

U ručnom režimu rada pumpa ostaje stalno uključena. Kako bi pumpa u ručnom načinu rada mogla samostalno da usisava, nivo tečnosti mora da iznosi najmanje 60 mm (SP 5 Dirt) ili 50 mm (SP 7 Dirt). Pumpa može da ispumpava preostalu tečnost do visine od 25 mm (SP 5 Dirt) ili 35 mm (SP 7 Dirt).

Navedena visina preostale tečnosti dostiže se samo u ručnom režimu rada.

→ Strujni utikač utaknite u utičnicu.

PAŽNJA

Opasnost od oštećenja! Rad na suvo izaziva pojačano habanje, tako da pumpa u ručnom režimu rada ne sme da radi bez nadzora. U slučaju rada na suvo smesta isključite uređaj.

Završetak rada

SAVET

Eventualno taloženje prijavštine može prouzrokovati smetnje u radu.

- Nakon svake primene pumpu treba isprati ili je pustiti da neko vreme pumpa čistu vodu. To je posebno bitno kod pumpanja hlorisane vode ili drugih tečnosti nakon kojih se zadržavaju ostaci.
- Izvucite utikač iz utičnice.

Održavanje

Pumpu nije potrebno održavati.

Transport

⚠ OPREZ

Kako bi se izbegle nesreće ili povrede, prilikom transporta imajte u vidu težinu uređaja (vidi tehničke podatke).

- Pumpu podižite i nosite držeći je za ručku.
- Za transport na nosećem vozilu uređaj treba osigurati od proklizavanja.

Skladištenje uređaja

⚠ OPREZ

Kako bi se izbegle nesreće ili povrede, pri odabiru mesta za skladištenje imajte u vidu težinu uređaja (vidi tehničke podatke).

Čuvanje pumpe

- Potpuno ispraznite pumpu i sačekajte da se osuši.
- Pumpu treba čuvati na mestu zaštićenom od mraza.

Poseban pribor

2.997-100.0	Komplet opletenih creva	Fleksibilno opleteno crevo prečnika 1 1/4" sa stezaljkom (30 - 40 mm) i leptir zavrtnjem za priključivanje bez primene alata. Posebno se preporučuje za potopne pumpe za ispumpavanje velikih količina vode. Maks. radni pritisak: 5 bara.
2.997-201.0	Predfilter za potopne pumpe, mali	Robusni predfilter koji se jednostavno postavlja štiti Vašu potopnu pumpu i povećava sigurnost rada. (SP 5 Dirt)
6.997-359.0	Priključni deo za pumpu G1 (33,3 mm) zajedno sa nepovratnim ventilom	Za pumpe sa priključnim navojem G1 (33,3 mm) i crevima od 3/4" kao i 1", zajedno sa slepom navrtkom, stezaljkom za crevo, ravnom zaptivkom i nepovratnim ventilom. (SP 5 Dirt)
6.997-347.0	Spiralno crevo, na metar, 25 m, 3/4"	Metarska roba proizvoljne dužine. (SP 5 Dirt)
6.997-346.0	Spiralno crevo, na metar, 25 m, 1"	Metarska roba proizvoljne dužine.
2.645-142.0	Crevo PrimoFlex, 25 m, 3/4"	Baštensko crevo bez ftalata 3/4" za odvođenje vode. (SP 5 Dirt)
2.645-247.0	Crevo PrimoFlex, 50 m, 1"	Baštensko crevo bez ftalata 1" za odvođenje vode.

Otklanjanje smetnji

⚠ **OPASNOST**

Opasnost po život od strujnog udara!

U cilju sprečavanja opasnosti, popravke i ugradnju rezervnih delova sme izvoditi samo ovlašćena servisna služba.

Smetnja	Uzrok	Otklanjanje
Pumpa je uključena, ali ne vrši pumpanje tečnosti.	Vazduh u pumpi	Strujni utikač pumpe više puta izvucite i ugurajte, dok se tečnost ne počne usisavati
	Oblast usisavanja je začepljena.	Izvucite strujni utikač i očistite oblast usisavanja.
	Nivo vode je ispod minimuma (samo kod ručnog režima rada)	Pumpu po mogućstvu uronite dublje u radnu tečnost ili postupite kao što je opisano u poglavlju "Rad".
Pumpa se ne pokreće ili se tokom rada iznenada zaustavlja.	Napajanje strujom je prekinuto.	Proverite osigurače i električne spojeve.
	Zaštitni termo-prekidač je isključio pumpu zbog pregrevavanja.	Izvucite strujni utikač, ostavite pumpu da se ohladi, očistite oblast usisavanja i sprečite rad na suvo.
	Čestice prljavštine su se zaglavile u oblasti usisavanja.	Izvucite strujni utikač i očistite oblast usisavanja.
Protok se smanjuje.	Oblast usisavanja je začepljena.	Izvucite strujni utikač i očistite oblast usisavanja.
Protok je premali.	Protok pumpe zavisi od visine pumpanja kao i od prečnika i dužine creva.	Uzmite u obzir maksimalnu visinu pumpanja, vidi pod "Tehnički podaci". Po potrebi koristite crevo većeg prečnika ili manje dužine.
Quick-Connect ne može da se otvori niti zatvori.	Prljavština u utičnom sistemu.	Uklonite i očistite kopču.

Tehnički podaci

		SP 5 Dirt	SP 7 Dirt
Napon el. mreže	V	230 - 240 V	230 - 240 V
Frekvencija mreže	Hz	50	50
Snaga P _{nominalna}	W	500	750
Maks. protočna količina	l/h	9500	15500
Maks. pritisak	bar	0,7	0,8
Maks. visina pumpanja	m	7	8
Maks. dubina uranjanja	m	7	7
Maks. veličina čestica prljavštine u tečnosti	mm	20	30
Minimalna visina tečnosti (ručni način)	mm	60	50
Visina preostale tečnosti	mm	25	35
Težina (bez pribora)	kg	4,6	6,5

Zadržavamo pravo na tehničke promene!

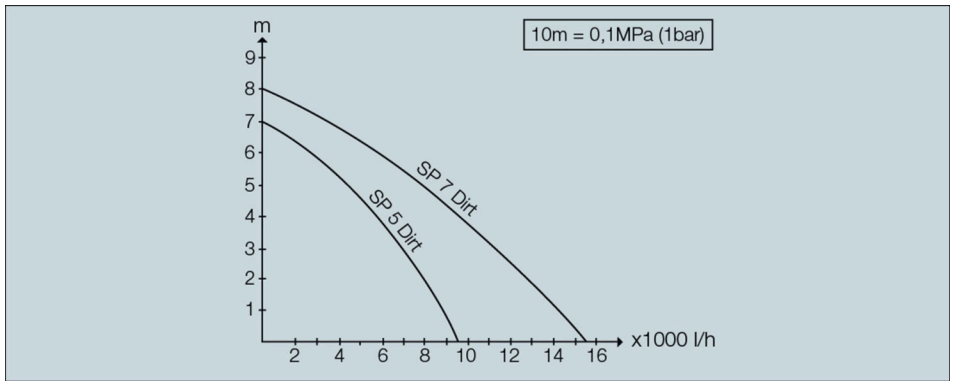

Mogući protok vode je utoliko veći:

- što je visine pumpanja manja
- što je veći prečnik korišćenog creva
- što je korišćeno crevo kraće
- što je manji gubitak pritiska kojeg prouzrokuje priključeni pribor



Преди първото използване на Вашия уред прочетете това оригинално упътване за работа и приложените указания за безопасност. Действайте според тях. Запазете двете книжки, за да ги използвате по-късно или за евентуален следващ собственик.

Съдържание

Гаранция	BG	1
Опазване на околната среда	BG	1
Описание на уреда	BG	1
Употреба по предназначение	BG	1
Допустими течности за изпомпване	BG	1
Пускане в експлоатация	BG	2
Експлоатация	BG	2
Автоматично вентилиращо приспособление	BG	2
Автоматичен режим	BG	2
Ръчен режим	BG	3
Край на работата	BG	3
Поддръжка	BG	3
Транспорт	BG	3
Съхранение на уреда	BG	3
Съхранение на помпата	BG	3
Елементи от специалната окомплектовка	BG	3
Помощ при повреди	BG	4
Технически данни	BG	5

Гаранция

Във всяка страна важат гаранционните условия, публикувани от оторизираната от нас дистрибуторска фирма. Евентуални повреди на Вашия уред ще отстраним в рамките на гаранционния срок безплатно, ако се касае за дефект в материалите или при производство. В гаранционен случай се обърнете към дистрибутора или най-близкия оторизиран сервиз, като представите касовата бележка. Стикертът на фирмената табелка не бива да се отстранява от уреда. След отстраняване на стикера не се предоставя гаранция.

Опазване на околната среда



Опаковъчните материали могат да се рециклират. Моля не хвърляйте опаковките при домашните отпадъци, а ги предайте на вторични суровини с цел повторна употреба.



Старите уреди съдържат ценни материали, подлежащи на рециклиране, които могат да бъдат употребени повторно. Поради това моля отстранявайте старите уреди, използвайки подходящи за целта системи за събиране.

Указания за съставките (REACH)

Актуална информация за съставките ще намерите на: www.kaercher.com/REACH

Описание на уреда

- 1 Дръжка за носене
- 2 Захранващ кабел с щепсел
- 3 Фиксатор (превключвател с поплавък)
- 4 Регулиране на височината (превключвател с поплавък)
- 5 Превключвател с поплавък
- 6 Автоматично вентилиращо приспособление
- 7 Quick-Connect
- 8 Присъединителен щуцер (1¼" извод за маркуч и резба G1 SP 5 Dirt)
- 9 Присъединителен щуцер (G1½ - резба SP 7 Dirt)
- 10 Присъединителен елемент за помпа (1", 1¼" и извод за маркуч 1½" и резба G1½ - резба SP 7 Dirt)
- 11 Предварителен филтър (SP 7 Dirt)

Употреба по предназначение

Този уред е разработен за частна употреба и не е предвиден за натоварванията на промишлената употреба.

Производителят не поема гаранция за евентуални повреди, които са причинени поради използване не по предназначението или неправилно обслужване. Уредът е предназначен предимно за обезводняване на наводнения в части на сгради, но също и за препомпване и изпомпване на съдове, за изваждане на вода от кладенци и шахти, както и за обезводняване на лодки и яхти, ако става въпрос за сладка вода.

УКАЗАНИЕ

Уредът не е подходящ за непрекъснат режим на помпата (напр. режим непрекъснато въртене в езера) или като стационарна инсталация (напр. подемна инсталация, помпа за водоскоци).

Допустими течности за изпомпване

- Сладка вода до известна степен на замърсяване
- Вода от басейни (според дозирование по предназначение на добавките)
- Почивна луга

SP 5 Dirt

- Вода със степен на замърсяване до големина на зърното 20 мм

SP 7 Dirt

- Вода със степен на замърсяване до големина на зърното 30 мм

⚠ ОПАСНОСТ

Опасност от нараняване, опасност от увреждане! Не бива да се изсмукват разяждащи, лесно горими или експлозивни вещества (напр. бензин, петрол, нитрогорива), мазнини, масла и отпадни води от тоалетни инсталации и вода с тиня, която има пониска способност да тече от водата. Температурата на изсмукваната течност трябва да е между 5 °C и 35 °C.

Пускане в експлоатация

УКАЗАНИЕ

Колкото по-малка е дължината на маркуча и колкото е по-голям диаметърът на маркуча, толкова по-висока е мощността на изсмукване.

За да избегнете запушвания на помпата, при диаметри на маркуча по-малки от 1¼" използвайте предварителен филтър.

- SP 5 Dirt, специална принадлежност
- SP 7 Dirt, интегриран в крачето

Изводът на помпата е оборудван с щепселна система (Quick-Connect).

Присъединителният щуцер (SP5 Dirt), респ. присъединителният щуцер с присъединителен елемент за помпа (SP 7 Dirt) е приложен не монтиран към уреда.

Фигура А

→ За сваляне на присъединителния щуцер натиснете Quick-Connect (сивия бутон).

Фигура Б

(SP 5 Dirt)

→ Плъзнете клемата за маркуча върху маркуча.

При използване на маркуч ¾" респ. 1":

→ Завинтете присъединителен елемент за помпа (вижте Специални принадлежности) на присъединителния щуцер.

→ Плъзнете маркуча върху присъединителния елемент за помпа и го закрепете с клемата за маркуч.

→ Плъзнете присъединителния щуцер в Quick-Connect.

УКАЗАНИЕ

За да повишите дебита, присъединителният елемент за помпа може да бъде скъсен в съответствие с използвания маркуч.

При използване на маркуч 1¼":

→ Плъзнете маркуча върху присъединителния щуцер и го закрепете с клемата за маркуч.

→ Плъзнете присъединителния щуцер в Quick-Connect.

Фигура В

(SP 7 Dirt)

→ Завинтете присъединителен елемент за помпа на присъединителния щуцер.

→ Плъзнете клемата за маркуча върху маркуча.

→ Плъзнете маркуча върху присъединителния елемент за помпа и го закрепете с клемата за маркуч.

→ Плъзнете присъединителния щуцер в Quick-Connect.

УКАЗАНИЕ

Към присъединителния елемент за помпа могат да бъдат свързани маркучи с диаметър 1", 1¼" и 1½". За да повишите дебита, присъединителният елемент за помпа може да бъде скъсен в съответствие с използвания маркуч.

Фигура Г

→ Фиксирайте превключвателя с поплавък в регулирането на височината.

→ Поставете помпата сигурно на здрава основа в течността за помпене или я потопете с помощта на закачено за дръжката за носене въже.

УКАЗАНИЕ

Областта на изсмукване не бива да е блокирана от замърсявания.

При тинеста основа поставете помпата върху тухла или нещо подобно.

Внимавайте, помпата да стои водоравно.

Не носете помпата за кабела или за маркуча.

Експлоатация

⚠ ОПАСНОСТ

Опасност за живота поради електрически удар! По време на работа не докосвайте течността за изпомпване, закрепеното към дръжката за носене въже както и предмети, които са в контакт с течността за изпомпване (напр. стъръщият във водата тръбопровода, парпети и т.н.).

Автоматично вентилиращо приспособление

Фигура Д

При ниска височина на течността евентуално засмуканият или намиращ се в помпата въздух се изпуска през автоматичното вентилиращо приспособление.

При това на това място може да изтече течност.

Ако помпата има проблеми при засмукване при ниско ниво на течността, извадете и отново поставете мрежовия щепсел, за да подпомогнете процеса на засмукване.

Автоматичен режим

Фигура Е

→ Настройте превключвателя с поплавък от регулирането на височината и дължината на кабела между превключвателя с поплавък и регулирането на височината.

УКАЗАНИЕ

В автоматичен режим превключвателя с поплавък управлява автоматично процеса на помпене.

Помпата се включва, щом превключвателят с поплавък достигне височината на включване поради повишаващото се ниво на течността.

Помпата се изключва, щом превключвателят с поплавък достигне височината на изключване поради понижаващото се ниво на течността.

За целта трябва да се гарантира свободата на движение на превключвателя с поплавък.

Дължината на кабела между превключвателя с поплавък и фиксатора трябва да е минимум 2,5 см.

Височина на включване / изключване (превключвател с поплавък в най-долна позиция):

Мин / Макс	SP 5 Dirt	SP 7 Dirt
Височина на включване в см*	18 / 21 cm	20 / 24 cm
Височина на изключване в см*	4 / 12 cm	6 / 15 cm

Височина на включване / изключване (превключвател с поплавък в най-горна позиция):

Мин / Макс	SP 5 Dirt	SP 7 Dirt
Височина на включване в см*	28 / 31 cm	33 / 36 cm
Височина на изключване в см*	14 / 22 cm	19 / 27 cm

**Височината на включване и изключване може да варира в зависимост от положението на превключвателя с поплавък.*

Височините на включване и изключване могат да бъдат повлияни също от дължината на кабела между превключвателя с поплавък и фиксатора. Препоръчваме да запазите предварително настроената дължина на кабела.

→ Включете щепсела в контакта.

Ръчен режим

Фигура **F**

- Закрепете изпъкналата част на превключвателя с поплавок в отвора на фиксатора, така че да сочи нагоре.

УКАЗАНИЕ

В ръчен режим помпата остава непрекъснато включена.

За да засмуква помпата самостоятелно при ръчен режим, нивото на течността трябва да е минимум 60 мм (SP 5 Dirt) или 50 мм (SP 7 Dirt).

Помпата може да изпомпва до ниво на оставащата течност от 25 мм (SP 5 Dirt) или 35 мм (SP 7 Dirt). Посоченото ниво на оставащата течност се постига само при ръчен режим на работа.

- Включете щепсела в контакта.

ВНИМАНИЕ

Опасност от увреждане! Сухият ход води до повишено износване, не оставяйте помпата без наблюдение в ръчен режим. При сух ход превключете незабавно.

Край на работата

УКАЗАНИЕ

Замърсяванията могат да се отложат и да доведат до нарушения на функцията.

- След всяка употреба изпомпете чиста вода или промийте добре помпата. Това важи специално след изпомпване на съдържаща хлор вода или други течности, след които има остатъци.
- Извадете щепсела от контакта.

Елементи от специалната окомплектовка

2.997-100.0	Комплект маркучи с оплетка	Гъвкав маркуч с оплетка 1 1/4" с клема за маркуч (30 - 40 мм) с крилчат болт за свързване без инструменти. Препоръчва се специално за потопяеми помпи при отвеждане на големи количества вода. Макс. работно налягане: 5 bar.
2.997-201.0	Предварителен филтър за потопяеми помпи, малък	Здравият и поставящ се лесно предварителен филтър защитава Вашата потопяема помпа и по този начин повишава безопасността на функциите. (SP 5 Dirt)
6.997-359.0	Присъединителен елемент за помпата G1 (33,3мм) вкл. Възвратен клапан	За помпи със свързваща резба G1 (33,3 мм) и маркучи 3/4" както и 1", включително холендрова гайка, клема за маркуч, плоско уплътнение и възвратен клапан. (SP 5 Dirt)
6.997-347.0	Спирален маркуч, на метър, 25 м, 3/4"	На метър за разрязване на индивидуални дължини на маркуча. (SP 5 Dirt)
6.997-346.0	Спирален маркуч, на метър, 25 м, 1"	На метър за разрязване на индивидуални дължини на маркуча.
2.645-142.0	Маркуч PrimoFlex 25 м, 3/4"	Градински маркуч 3/4" без фталати за отвеждане на водата. (SP 5 Dirt)
2.645-247.0	Маркуч PrimoFlex, 50 м, 1"	Градински маркуч 1" без фталати за отвеждане на водата.

Поддръжка

Помпата не се нуждае от поддръжка.

Транспорт

⚠ ПРЕДПАЗЛИВОСТ

За да се избегнат злополуки или наранявания при транспортиране, вземете под внимание теглото на уреда (виж техническите данни).

- Повдигайте и носете помпата за дръжката за носене.
- За транспорт на превозно средство уреда да се осигури против изплъзване.

Съхранение на уреда

⚠ ПРЕДПАЗЛИВОСТ

За да се избегнат злополуки или наранявания при избора на мястото за съхранение, вземете под внимание теглото на уреда (виж техническите данни).

Съхранение на помпата

- Изпразнете изцяло помпата и я оставете да изсъхне.
- Съхранявайте помпата на място, където не може да замръзне.

Помощ при повреди

⚠ **ОПАСНОСТ**

Опасност за живота поради електрически удар!

За да се избегнат усложнения, ремонтите и монтажа на резервни части на уреда да се извършват само от оторизирания сервиз.

Неизправност	Причина	Отстраняване
Помпата не работи или не изпомпва	Въздух в помпата	Изключете и включете многократно щепсела на помпата, докато се засмуче течност
	Областта на засмукване запушена	Щепсела да се извади и да се почисти областта на засмукване
	Ниво на водата под минималната височина на течността (само при ръчен режим на работа)	Ако е възможно, потопете помпата по-дълбоко в течността за изпомпване или постъпете, както е описано в глава Експлоатация.
Помпата не работи или спира внезапно по време на работа	Прекъснато захранване с електричество	Да се проверят предпазителите и електрическите връзки
	Защитното термореле е изключило помпата поради прегряване.	Да се извади щепсела, помпата да се остави да се охлади, да се почисти областта на засмукване, да се предотврати ход на сухо
	Частици замърсявания са заседнали в областта на засмукване	Щепсела да се извади и да се почисти областта на засмукване
Мощността на засмукване спада	Областта на засмукване запушена	Щепсела да се извади и да се почисти областта на засмукване
Мощността на засмукване твърде ниска	Мощността на засмукване на помпата е зависима от височината на засмукване, диаметъра и дължината на маркуча.	Спазвайте макс. височина на засмукване, вижте техническите данни, при необх. изберете по-голям диаметър на маркуча или по-къса дължина на маркуча.
Quick-Connect не може да се отвори или затвори.	Замърсяване в щепселната система.	Отстранете клипса и го почистете.

Технически данни

		SP 5 Dirt	SP 7 Dirt
Напрежение от мрежата	V	230 - 240 V	230 - 240 V
Честота на мрежата	Hz	50	50
Мощност P _{ном.}	W	500	750
Макс. количество на засмукване	l/h	9500	15500
Макс. налягане	bar	0,7	0,8
Макс. височина на засмукване	m	7	8
Макс. дълбочина на потапяне	m	7	7
Макс. големина на зърното на изсмукваните частици замърсявания	mm	20	30
Минимална височина на течността (ръчен режим)	mm	60	50
Ниво на оставащата течност	mm	25	35
Тегло (без принадлежности)	kg	4,6	6,5

Запазваме си правото на технически изменения!

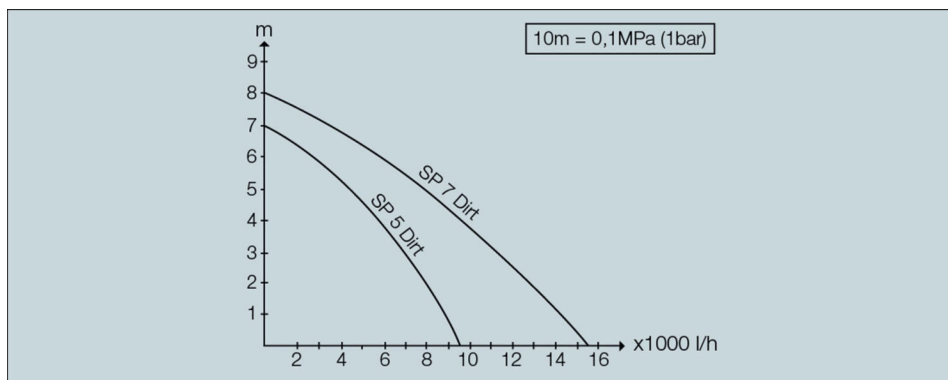

Възможният дебит е толкова по-голям:

- колкото по-ниска е височината на подаване
- колкото по-голям е диаметърът на използвания маркуч
- колкото по-къс е използваният маркуч
- колкото по-малки загуби на налягане се предизвикват от свързаните принадлежности



Enne seadme esmakordset kasutamist lugege see originaalkasutusjuhend ja juuresolevad ohutusnõuded läbi. Toimige vastavalt. Hoidke need mõlemad vihikud hilisemaks kasutamiseks või järgmisele omanikule alles.

Sisukord

Garantii	ET	1
Keskonnakaitse	ET	1
Seadme osad	ET	1
Sihipärane kasutamine	ET	1
Pumpamiseks lubatud vedelikud	ET	1
Kasutuselevõtt	ET	1
Käitamine	ET	2
Automaatne õhutusseade	ET	2
Automaatrežiim	ET	2
Manuaalne kasutus	ET	2
Töö lõpetamine	ET	2
Tehnohooldus	ET	2
Transport	ET	2
Hoiustamine	ET	3
Pumba säilitamine	ET	3
Erivarustus	ET	3
Abi hõõre korral	ET	3
Tehnilised andmed	ET	4

Garantii

Igas riigis kehtivad meie volitatud müügiesindaja antud garantiitingimused. Seadmel esinevad rikked kõrvaldame garantiiajal tasuta, kui põhjuseks on materjali- või valmistusviga. Garantiijuhtumi korral palume pöörduda müüja või lähima volitatud klienditeenistuse poole, esitades ostu tõendava dokumendi.

Tüübisildi kleebist ei tohi seadmelt eemaldada. Kui kleebis on eemaldatud, kaotab garantii kehtivuse.

Keskonnakaitse



Pakendmaterjalid on taaskasutatavad. Palun ärge visake pakendeid majapidamisprahi hulka, vaid suunake need taaskasutusse.



Vanad seadmed sisaldavad taaskasutatavaid materjale, mis tuleks suunata taaskasutusse. Palun likvideerige vanad seadmed seetõttu vastavate kogumissüsteemide kaudu.

Märkusi koostisainete kohta (REACH)

Aktuaalse info koostisainete kohta leiate aadressilt:

www.kaercher.com/REACH

Seadme osad

- 1 Kandekäepide
- 2 Toitejuhe, pistikuga
- 3 Lukustus (ujukülili)
- 4 Kõrguse reguleerimine (ujukülili)
- 5 Ujukülili
- 6 Automaatne õhutusseade
- 7 Quick-Connect
- 8 Ühendustuts (1¼" voolikühendus ja G1-keere SP 5 Dirt)
- 9 Ühendustuts (G1½ - keere SP 7 Dirt)
- 10 Pumba ühendutükk (1", 1¼" ja 1½" voolikühendus ja G1½ - keere SP 7 Dirt)
- 11 Eelfilter (SP 7 Dirt)

Sihipärane kasutamine

See seade töötati välja erakasutuseks ega ole ette nähtud professionaalse kasutamisega kaasnevaks koormuseks.

Tootja ei vastuta võimalike kahjude eest, mis on tingitud seadme mittesihipärasest kasutamisest või valest käitamisest.

Seade on eelkõige mõeldud veeärastuseks ehitise osade üleujutuste korral, aga ka mahutitest vee ümber- või väljapumpamiseks, vee pumpamiseks kaevudest ja šahtidest ning paatide ja jahtide tühjendamiseks veest, eeldusel, et tegemist on mageveega.

MÄRKUS

Seade ei sobi katkematuks pumpamiseks (nt tiigis püsiva ringluse režiimil) või statsionaarseks paigaldamiseks (nt tõsteseade).

Pumpamiseks lubatud vedelikud

- Magevesi kuni teatud saasteastmeni
- ujulavesi (eeldusel, et lisaineid doseeritakse sihipäraselt)
- puhastusvahendi lahus

SP 5 Dirt

- Vesi määrdumiskraadiga kuni tera suuruseni 20 mm

SP 7 Dirt

- Vesi määrdumiskraadiga kuni tera suuruseni 30 mm

△ OHT

Vigastusohu, kahjustamisohu! Pumbata ei tohi sööbivaid, kergetisüttivaid või plahvatusohtlikke aineid (nt bensiini, petrooleumi, nitrolahused), rasvu, õlisid, soolveti ja tualettruumide heitveti ning mudast vetti, mille voolavus on väiksem kui veel. Pumbatava vedeliku temperatuur peab jääma vahemikku 5 °C ja 35 °C.

Kasutuselevõtt

MÄRKUS

Mida lühem vooliku pikkus ja mida suurem on vooliku läbimõõt, seda suurem on pumba võimsus.

Et vältida pumba ummistumist, kasutada väiksema kui 1¼" vooliku läbimõõdu korral eelfiltrit.

- SP 5 Dirt, lisatarvik
- SP 7 Dirt, seisujalga integreeritud

Pumbaühendus on varustatud pistiküsteemiga (Quick-Connect).

Seadmega on kaasas lahtine ühendustuts (SP5 Dirt) või ühendustuts koos pumba ühendustükiga (SP 7 Dirt).

Joonis A

→ Ühendustutsi eemaldamiseks vajutada Quick-Connecti (halli nuppu).

Joonis B

(SP 5 Dirt)

→ Lükake voolikuklemm voolikule.

Kui kasutate ¾" või 1" voolikut:

→ Krurvige pumba ühendustükk (vt erivarustus) ühendustutsile.

→ Nihutage voolik pumba ühendustükile ja kinnitage voolikuklemmiga.

→ Lükake ühendustuts Quick-Connecti.

MÄRKUS

Läbivoolukoguste suurendamiseks saab pumba ühendustüki lühendada kasutatavale voolikule vastavaks.

Kui kasutate 1¼" voolikut:

→ Lükake voolik ühendustutsile ja kinnitage voolikuklemmiga.

→ Lükake ühendustuts Quick-Connecti.

Joonis C

(SP 7 Dirt)

- Kruvida pumba ühendustükk ühendustutsile.
- Lükake voolikuklemm voolikule.
- Nihutage voolik pumba ühendustükile ja kinnitage voolikuklemmiga.
- Lükake ühendustuts Quick-Connecti.

MÄRKUS

Pumba ühendustükiga saab ühendada voolikuid läbimõduga 1", 1¼" ja 1½".

Läbivoolukoguste suurendamiseks saab pumba ühendustüki lühendada kasutatavale voolikule vastavaks.

Joonis E

- Fikseerida ujuküliti kõrguse reguleerimisel.
- Asetage pump kindlalt pumbatavasse vedelikku või sukeldage see vedelikku kandesanga külge kinnitatud köie abil.

MÄRKUS

Mustus ei tohi imiala blokeerida.

Mudase tausta korral asetada pump telliskivile või muule sarnasele.

Jälgida sealjuures, et pump asetseks horisontaalselt.

Mitte kanda pumba kaablist või voolikust.

Käitamine

⚠ OHT

Elektrilöögist lähtuv oht elule!

Mitte puutuda töörežiimi ajal pumbatavat vedelikku, kandesangale kinnitatud köit ega esemeid, mis puudutavad pumbatavat vedelikku (nt veest väljaulatuvad toruühenduses, piirded jms).

Automaatne õhususseade

Joonis D

Kui vedelik pole kõrgel, langeb lõpuks imetav või pumbas olev õhk automaatse õhususseadme kaudu. Lisaks võib selles kohas hakata vedelik lekkima.

Kui pumbaga on madala vedelikutaseme korral imemise probleeme, võtta võrgupistik korduvalt välja ja asetada sisse tagasi, et toetada imemisrežiimi.

Automaatrežiim

Joonis G

- Seadistage ujuküliti kõrguse reguleerimise kaudu ning kaabli pikkuse ujuküliti ja kõrguse reguleerimise vahel.

MÄRKUS

Automaatrežiimil juhib ujuküliti pumpamist automaatselt.

Pump lülitub sisse niipea, kui ujuküliti on kasvana vedelikutaseme tõttu sisselülitamistaseme saavutanud.

Pump lülitub välja niipea, kui ujuküliti on langeva vedelikutaseme tõttu väljalülitamistaseme saavutanud.

Peab olema tagatud ujuküliti vaba liikumine.

Ujuküliti ja riivistuse vaheline kaabel peab olema vähemalt 2,5 cm pikkune.

Sisselülituskõrgus / väljalülituskõrgus (ujuküliti alumises asendis):

Min / max	SP 5 Dirt	SP 7 Dirt
Sisselülitamiskõrgus cm*	18 / 21 cm	20 / 24 cm
Väljalülitamiskõrgus cm*	4 / 12 cm	6 / 15 cm

Sisselülituskõrgus / väljalülituskõrgus (ujuküliti ülemises asendis):

Min / max	SP 5 Dirt	SP 7 Dirt
Sisselülitamiskõrgus cm*	28 / 31 cm	33 / 36 cm
Väljalülitamiskõrgus cm*	14 / 22 cm	19 / 27 cm

*Lülituskõrgus võib varieeruda sõltuvalt ujuküliti olekust.

Samuti saab ujuküliti ja riivistuse vahelise kaabli pikkus mõjutada lülituskõrgust. Soovituslik on eelseadistatud kaabli pikkusest kinni pidada.

- Torgake võrgupistik seinakontakti.

Manuaalne kasutus

Joonis F

- Kinnitage ujuküliti nina riivistuse avas suunaga üles.

MÄRKUS

Manuaalse kasutuse korral on pump pidevalt sisse lülitatud.

Et pump saaks manuaalrežiimis iseenesest imeda, peab vedelikutaseme olema vähemalt 60 mm (SP 5 Dirt) või 50 mm (SP 7 Dirt).

Pump töötab kuni jääkvedelikutasemeni 25 mm (SP 5 Dirt) või 35 mm (SP 7 Dirt).

Ette antud jääkvedelikutaseme saavutatakse üksnes manuaalrežiimis.

- Torgake võrgupistik seinakontakti.

TÄHELEPANU

Kahjustusoh! Kuival töötamine põhjustab kiiremat kulumist. Ärge jätkke käsirežiimil töötavat pumba järelvalveta. Kuival töötamisel viivitamata välja lülitada.

Töö lõpetamine

MÄRKUS

Mustus võib ladestuda ja põhjustada talitlushäireid.

- Pärast iga kasutuskorda pumbata puhast vett või loputada pump põhjalikult läbi.

See kehtib eriti pärast kloori sisaldava vee või muude setteid jätvate vedelike pumpamist.

- Tõmmake võrgupistik seinakontaktist välja.

Tehnohooldus

Pump on hooldusvaba.

Transport

⚠ ETTEVAATUS

Et vältida transportimisel õnnetusjuhtumeid või vigastusi, tuleb jälgida seadme kaalu (vt tehnilised andmed).

- Tõsta ja kanda pumba käepidemest.
- Sõidukil transportimiseks kinnitage masin libisema hakkamise vastu.

Hoiustamine

⚠ **ETTEVAATUS**

Et vältida transportimisel õnnetusjuhtumeid või vigastusi, tuleb ladustamiskoha valikul jälgida seadme kaalu (vt tehnilised andmed).

Pumba säilitamine

- Tühjendada pump täielikult ja lasta kuivada.
- Hoidke pumba kohas, kus pole jäätumisohtu.

Erivarustus

2.997-100.0	Voolikukomplekt	Painduv 1 1/4" voolik koos voolikuklemmiga (30 - 40 mm), millel on tiibkruvi, tööriistadeta ühenduseks. See on eriti soovituslik sukelpumpade jaoks suurte veekoguste eemaldamisel. Max töö rõhk: 5 bar.
2.997-201.0	Eelfilter sukelpumpadele, väike	Vastupidav ja lihtsalt paigaldatav eelfilter kaitseb teie sukelpumpa ja suurendab seeläbi talitluskindlust. (SP 5 Dirt)
6.997-359.0	Pumba ühendusdetail G1 (33,3mm) koos tagasilöögiklapiga	Pumpadele G1 (33,3 mm)-ühenduskeermega ja 3/4" ning 1" voolikutega, sh umbmutter, voolikuklemm, lametihend, tagasilöögiklapp. (SP 5 Dirt)
6.997-347.0	Spiraalvoolik, müüakse meetri kaupa, 25 m, 3/4"	Müüakse meetri kaupa ja lõigatakse vajaliku pikkusega voolikud. (SP 5 Dirt)
6.997-346.0	Spiraalvoolik, müüakse meetri kaupa, 25 m, 1"	Müüakse meetri kaupa ja lõigatakse vajaliku pikkusega voolikud.
2.645-142.0	Voolik PrimoFlex, 25 m, 3/4"	Ftalaadivaba 3/4" aiavoolik vee eemaldamiseks. (SP 5 Dirt)
2.645-247.0	Voolik PrimoFlex, 50 m, 1"	Ftalaadivaba 1" aiavoolik vee eemaldamiseks.

Abi härete korral

⚠ **OHT**

Elektrilöögist lähtuv oht elule!

Et vältida ohtlikke olukordi, tohib remonttöid ja varuosade paigaldamist teostada ainult volitatud klienditeenindus.

Rike	Põhjus	Kõrvaldamine
Pump töötab, aga ei pumpa	Pumbas on õhku	Torgake pumba toitepistikut mitu korda välja ja sisse, kuni pump hakkab vedelikku imema
	Imiala ummistunud	Tõmmake toitepistik välja ja puhastage imiala
	Veetase liiga madal (ainult manuaalrežiimi puhul)	Laske pump võimaluse korral sügavemale vedelikku või toimige nagu kirjeldatud peatükis "Töörežiim".
Pump ei käivitu või jääb töö käigus ootamatult seisma	Vooluvarustus katkenud	Kontrollige kaitsmeid ja elektriühendusi
	Termostaat lülitab pumba ülekuumenemise tõttu välja	Tõmmake toitepistik välja, laske pumbal jahtuda, puhastage imiala, vältige kuival töötamist
	Mustuse osakesed on imialasse kiilunud	Tõmmake toitepistik välja ja puhastage imiala
Pumpamisvõimsus langeb	Imiala ummistunud	Tõmmake toitepistik välja ja puhastage imiala
Pumpamisvõimsus on liiga väike	Pumba võimsus sõltub vedeliku pumpamise kõrgusest, vooliku läbimõõdust ja pikkusest	Järgige maks. tõstekõrgust, vt tehnilisi andmeid. Vajadusel valige suurema läbimõõduga või lühem voolik.
Quick-Connect ei lase avada ega sulgeda.	Mustus pistiksüsteemis.	Eemaldage klambr ja puhastage.

Tehnilised andmed

		SP 5 Dirt	SP 7 Dirt
Võrgupinge	V	230 - 240 V	230 - 240 V
Võrgusagedus	Hz	50	50
Võimsus P_{nimi}	W	500	750
Maks. pumpamiskogus	l/h	9500	15500
Maks. rõhk	bar	0,7	0,8
Maks. pumpamiskõrgus	m	7	8
Maks. sukelsügavus	m	7	7
Pumbatavate mustusosakeste maks. suurus	mm	20	30
Minimaalne vedelikutase (manuaalrežiim)	mm	60	50
Jääkvedelikutase	mm	25	35
Kaal (ilma tarvikuteta)	kg	4,6	6,5

Tehniliste muudatuste õigused reserveeritud!

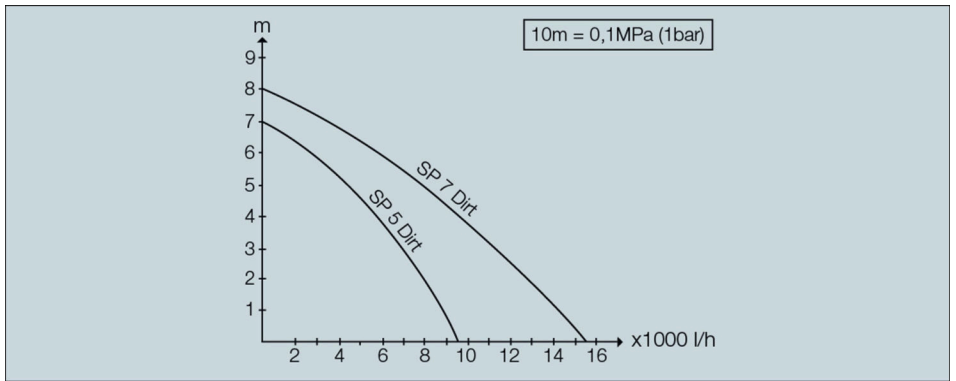

Võimalik pumbatav vedelikuhulk on seda suurem,

- mida väiksem on tõstekõrgus
- mida suurem on kasutatud vooliku läbimõõt.
- mida lühem on kasutatud voolik
- mida vähem rõhulangust põhjustavad ühendatud tarvikud



Pirms uzsākt aparāta lietošanu, izlasiet šo oriģinālo lietošanas instrukciju un pievienotos drošības norādījumus. Rīkojieties saskaņā ar tiem. Saglabājiet abus izdevumus vēlākai izmantošanai vai nodošanai nākošajam īpašniekam.

Satura rādītājs

Garantijas nosacījumi	LV	1
Vides aizsardzība	LV	1
Aparāta apraksts	LV	1
Noteikumiem atbilstoša lietošana	LV	1
Pieļaujamie sūkņjamie šķidrumi	LV	1
Ekspluatācija	LV	1
Ierīces ekspluatācija	LV	2
Automātiskā atgaisošanas sistēma	LV	2
Automātiskais režīms	LV	2
Manuālais režīms	LV	2
Darba beigšana	LV	3
Tehniskā apkope	LV	3
Transportēšana	LV	3
Glabāšana	LV	3
Sūkņa uzglabāšana	LV	3
Speciālie piederumi	LV	3
Kļūmju novēršana	LV	3
Tehniskie dati	LV	4

Garantijas nosacījumi

Katrā valstī ir spēkā mūsu uzņēmuma atbildīgās sabiedrības izdotie garantijas nosacījumi. Garantijas termiņa ietvaros iespējamos Jūsu iekārtas darbības traucējumus mēs novērsim bez maksas, ja to cēlonis ir materiāla vai ražošanas defekts. Garantijas remonta nepieciešamības gadījumā ar pirkumu apliecināšanu dokumentu griežieties pie tirgotāja vai tuvākajā pilnvarotajā klientu apkalpošanas dienestā. Datu uzlīmi nedrīkst noplēst no ierīces. Pēc uzlīmes noplēšanas tiek zaudētas tiesības uz garantiju.

Vides aizsardzība



Iepakojuma materiālus ir iespējams atkārtoti pārstrādāt. Lūdzu, neizmetiet iepakojumu kopā ar majsaimniecības atkritumiem, bet gan nogādājiet to vietā, kur tiek veikta atkritumu otrreizējā pārstrāde.



Nolietotās ierīces satur noderīgus materiālus, kurus iespējams pārstrādāt un izmantot atkārtoti. Tādēļ lūdzam izmantot vecās ierīces ar atbilstošu savākšanas sistēmu starpniecību.

Informācija par sastāvdaļām (REACH)

Aktuālo informāciju par sastāvdaļām atradīsiet: www.kaercher.com/REACH

Aparāta apraksts

- 1 Nešanas rokturis
- 2 Tīkla pieslēgšanas kabelis ar spraudni
- 3 Fiksators (pludiņa slēdzis)
- 4 Augstuma regulēšanas mehānisms (pludiņa slēdzis)
- 5 Pludiņa slēdzis
- 6 Automātiskā atgaisošanas sistēma
- 7 Quick-Connect
- 8 Savienojuma uzmava (1¼" šļūtenes pieslēgums un G1 vītne SP 5 Dirt)
- 9 Savienojuma uzmava (G1½ vītne SP 7 Dirt)
- 10 Sūkņa veidgabals (1", 1¼" un 1½" šļūtenes pieslēgums un G1½ vītne SP 7 Dirt)
- 11 Priekšfiltrs (SP 7 Dirt)

Noteikumiem atbilstoša lietošana

Šis aparāts tika izstrādāts privātai lietošanai un nav paredzēts profesionālās lietošanas prasībām.

Ražotājs neatbild par iespējamiem bojājumiem, kas radušies netabilstošas izmantošanas vai nepareizas lietošanas rezultātā.

Ierīce pamatā ir domāta ūdens izsūkņēšanai no pārplūdušām ēku daļām, arī tvertņu satūra pārsūkņēšanai un izsūkņēšanai, ūdens ņemšanai no akām un šahtām, kā arī laivu un jahtu atūdeņošanai, ja vien tas ir saldūdens.

NORĀDĪJUMS

Ierīce nav paredzēta nepārtrauktai sūkņēšanai (piem., nepārtrauktai ūdens cirkulācijai dīķī) vai kā kā stacionāra instalācija (piem., ceļšānas iekārta, strūklakas sūkņis).

Pieļaujamie sūkņjamie šķidrumi

- Saldūdens līdz noteiktai netīrības pakāpei
- Baseina ūdens (noteikts pievienoto ķīmisko vielu devu daudzums)
- Mazgājamais sārms

SP 5 Dirt

- Ūdens netīrības pakāpe ar netīrumu daļiņu lielumu līdz 20mm

SP 7 Dirt

- Ūdens netīrības pakāpe ar netīrumu daļiņu lielumu līdz 30 mm

⚠ BĪSTAMI

Savainošanās risks, bojājumu risks! Nedrīkst strādāt ar kodīgām, viegli uzliesmojošām vai eksplozīvām vielām (piem., benzīns, petroleja, nitrošķīdinātajiem), taukiem, eļļām, sālsūdeni un tualetes iekārtu notekūdeņiem, un duļķainu ūdeni, kuram ir mazāka plūstamība kā ūdenim. Sūkņjamā šķidruma temperatūrai jābūt robežās no 5 °C līdz 35 °C.

Ekspluatācija

NORĀDĪJUMS

Jo īsāka šļūtene un lielāks šļūtenes diametrs, jo lielāka ir sūkņēšanas jauda.

Lai novērstu sūkņa aizsērēšanu, izmantojot šļūtenes, kuru diametrs ir mazāks par 1¼", izmantojiet priekšfiltru.

- SP 5 Dirt, speciālie piederumi
- SP 7 Dirt, integrēts kāja

Sūkņa pieslēgums ir aprīkots ar sasprauzamu savienojumu (Quick-Connect).

Nesamontēta savienojuma uzmava (SP 5 Dirt) vai savienojuma uzmava ar sūkņa veidgabalu (SP 7 Dirt) ietilpst ierīces komplektācijā.

Attēls A

→ Lai noņemtu savienojuma uznavu, nospiediet Quick-Connect pogu (pelēka).

Attēls B

(SP 5 Dirt)

→ Uzbīdīet šļūtenes apskavu uz uz šļūtenes.

Izmantojot ¾" vai 1" šļūteni:

→ Uzskrūvējiet sūkņa veidgabalu (skatīt speciālos piederumus) uz savienojuma uznavas.

→ Uzbīdīet šļūteni uz sūkņa veidgabala un nostipriniet ar šļūtenes apskavu.

→ Iebīdīet savienojuma uznavu Quick-Connect.

NORĀDĪJUMS

Lai palielinātu caurplūdi, sūkņa veidgabalu var saīsināt atbilstoši izmantotajai šļūtenei.

Izmantojot 1¼" šļūteni:

→ Uzbīdīet šļūteni uz savienojuma uznavas un nostipriniet ar šļūtenes apskavu.

→ Iebīdīet savienojuma uznavu Quick-Connect.

Attēls C

(SP 7 Dirt)

→ Uzskrūvējiet sūkņa veidgabalu uz savienojuma uznavas.

→ Uzbīdīet šļūtenes apskavu uz uz šļūtenes.

→ Uzbīdīet šļūteni uz sūkņa veidgabala un nostipriniet ar šļūtenes apskavu.

→ Iebīdīet savienojuma uznavu Quick-Connect.

NORĀDĪJUMS

Sūkņa veidgabalam var pievienot šļūtenes ar 1", 1¼" un 1½" diametru.

Lai palielinātu caurplūdi, sūkņa veidgabalu var saīsināt atbilstoši izmantotajai šļūtenei.

Attēls D

→ Nofiksējiet plūdiņa slēdzi augstuma regulēšanas mehānismā.

→ Novietojiet sūkni stabili uz cietas pamatnes sūknējamā šķidrumā vai iegremdējiet tajā ar virvi, kas piestiprināta pie nešanas roktura.

NORĀDĪJUMS

Sūknēšanas zonu nedrīkst bloķēt netīrumi.

Ja ir duļķaina pamatne, novietojiet sūkni uz kļieģeļa vai tml.

Sekoiet, lai sūknis stāvētu vertikāli.

Nepārnēsājiet sūkni aiz kabeļa vai šļūtenes.

Ierīces ekspluatācija

⚠ BĪSTAMI

Briesmas dzīvībai, gūstot elektriskās strāvas triecienus!
Šķidruma sūknēšanas laikā nepieskarieties pie roktura piestiprinātajai auklai, kā arī priekšmetiem, kuri ir kontaktā ar sūknējamo šķidrumu (piem., ūdeni iegremdēti cauruļvadi, sastatnes utt.).

Automātiskā atgaisošanas sistēma

Attēls D

Ja ir zems šķidruma līmenis, iespējami iesūktais vai sūknī esošais gaiss izkļūst ārā ar automātiskās atgaisošanas sistēmas palīdzību. Papildus šajā vietā var izplūst šķidrums.

Ja zema šķidruma līmeņa gadījumā sūknim ir problēmas ar šķidruma uzsūkšanu, atvienojiet un no jauna pieslēdziet kontaktdakšu, lai tādējādi palīdzētu uzsūkšanas procesā.

Automātiskais režīms

Attēls E

→ Iestatiet plūdiņa slēdzi ar augstuma regulēšanas mehānismu un, mainot kabeļa garumu starp plūdiņa slēdzi un augstuma regulēšanas mehānismu.

NORĀDĪJUMS

Automātiskajā režīmā sūknēšanas procesus automātiski vada plūdiņa slēdzis.

Sūknis ieslēdzas, kolīdz plūdiņa slēdzis, pieaugot šķidruma līmenim, sasniedz ieslēgšanās augstumu.

Sūknis izslēdzas, kolīdz plūdiņa slēdzis, pazeminoties šķidruma līmenim, sasniedz izslēgšanās augstumu.

Jābūt nodrošinātai plūdiņa slēdža brīvai kustībai.

Kabeļa garumam starp plūdiņa slēdzi un fiksāciju ir jābūt vismaz 2,5 cm.

Ieslēgšanās augstums / izslēgšanās augstums (plūdiņa slēdzis zemākajā pozīcijā):

Min / Max	SP 5 Dirt	SP 7 Dirt
Ieslēgšanās augstums, cm*	18 / 21 cm	20 / 24 cm
Izslēgšanās augstums, cm*	4 / 12 cm	6 / 15 cm

Ieslēgšanās augstums / izslēgšanās augstums (plūdiņa slēdzis augstākajā pozīcijā):

Min / Max	SP 5 Dirt	SP 7 Dirt
Ieslēgšanās augstums, cm*	28 / 31 cm	33 / 36 cm
Izslēgšanās augstums, cm*	14 / 22 cm	19 / 27 cm

**Ieslēgšanās/izslēgšanās augstums var variēt atkarībā no plūdiņa slēdža novietojuma.*

Pārslēgšanās augstumu var ietekmēt arī kabeļa garums starp plūdiņa slēdzi un fiksāciju. Mēs iesakām saglabāt iepriekš iestatīto kabeļa garumu.

→ Iespraudiet kontaktdakšu kontakligzdā.

Manuālais režīms

Attēls F

→ Nostipriniet plūdiņa slēdža izcilni pavērstu uz augšu fiksācijas atvērumā.

NORĀDĪJUMS

Manuālajā režīmā sūknis vienmēr paliek ieslēgts.

Lai sūknis manuālajā režīmā sūknētu patstāvīgi, šķidruma līmenim jābūt vismaz 60 mm (SP 5 Dirt) vai 50 mm (SP 7 Dirt).

Sūknis spēj sūknēt, kad atlikušais šķidruma līmenis ir 25 mm (SP 5 Dirt) vai 35 mm (SP 7 Dirt).

Norādītais atlikušais šķidruma līmenis tiek sasniegts tikai manuālajā režīmā.

→ Iespraudiet kontaktdakšu kontakligzdā.

IEVĒRĪBAI

Bojājumu risks! Tukšgaita izraisa paaugstinātu nodilumu, neatstājiet sūkni manuālajā režīmā bez uzraudzības. Tukšgaitas gadījumā sūkni nekavējoties izslēdziet.

Darba beigšana

NORĀDĪJUMS

- Var uzkrāties netīrumi un radīt darbības traucējumus.
- Ikreiz pēc lietošanas sūknējiet tīru ūdeni vai kārtīgi izskalojiet sūkni.
 - Īpaši tas attiecas uz gadījumiem pēc hloru saturoša ūdens vai citu šķīdumu sūknēšanas, pēc kuriem paliek nogulsnes.
 - Atvienojiet kontaktdakšu no kontaktligzdas.

Tehniskā apkope

Sūknim apkope nav nepieciešama.

Transportēšana

⚠ UZMANĪBU

- Lai novērstu negadījumus vai ievainojumus, transportējot ņemiet vērā aparāta svaru (skat. tehniskos datus).
- Paceliet un pārnēsiet sūkni, satverot aiz nešanas roktura.
 - Lai aparātu pārvadātu uz transportlīdzekļa, tas ir jānostiprina pret noslīdēšanu.

Glabāšana

⚠ UZMANĪBU

Lai novērstu negadījumus vai ievainojumus, izvēloties uzglabāšanas vietu ņemiet vērā aparāta svaru (skat. tehniskos datus).

Sūkņa uzglabāšana

- Sūkni pilnībā iztukšojiet un ļaujiet tam izžūt.
- Uzglabājiet sūkni vietā, kur tas nav pakļauts sala iedarbībai.

Speciālie piederumi

2.997-100.0	Šļūtenu pītā apvalkā komplekts	Elastīga 1 1/4" šļūtene pītā apvalkā ar šļūtenes apskavu (30 - 40 mm) un spārnskrūvi savienošanai bez instrumentiem. Īpaši ieteicama iegremdējamiem sūkņiem, sūknējot lielu ūdens daudzumu. Maks. darba spiediens: 5 bar
2.997-201.0	Priekšfiltrs iegremdējamiem sūkņiem, mazs	Robustais un vienkārši uzstādāmais priekšfiltrs pasargās jūsu iegremdējamo sūkni un tādējādi paaugstinās tā darba drošību. (SP 5 Dirt)
6.997-359.0	Sūkņa veidgabals G1 (33,3 mm) ar pretvārstu	Sūkņiem ar G1 (33,3 mm) pieslēguma vītņi un 3/4" un 1" šļūtenēm, tai skaitā uznavuzgrieznis, šļūtenes apskava, plakanā blīve un pretvārsts. (SP 5 Dirt)
6.997-347.0	Spirālveida šļūtene, pārdošanā metros, 25 m, 3/4"	Metros pārdodama šļūtene individuāla garuma šļūtenju piegriešanai. (SP 5 Dirt)
6.997-346.0	Spirālveida šļūtene, pārdošanā metros, 25 m, 1"	Metros pārdodama šļūtene individuāla garuma šļūtenju piegriešanai.
2.645-142.0	Šļūtene PrimoFlex, 25 m, 3/4"	Ftalātus nesaturoša 3/4" dārza šļūtene ūdens novadišanai. (SP 5 Dirt)
2.645-247.0	Šļūtene PrimoFlex, 50 m, 1"	Ftalātus nesaturoša 1" dārza šļūtene ūdens novadišanai.

Kļūmju novēršana

⚠ BĪSTAMI

Briesmas dzīvībai, gūstot elektriskās strāvas triecienu!

Lai izvairītos no apdraudējumiem, labošanas darbus un maiņas detaļu iebūvi drīkst veikt tikai autorizēts klientu apkalpošanas dienests.

Traucējums	Iemesls	Traucējuma novēršana
Sūknis ir ieslēgts bet nestrādā	Sūknī ir gaiss	Vairākas reizes atvienojiet un pievienojiet sūkņa kontaktdakšu, līdz tiek uzsūkts šķidrums.
	Sūknēšanas teritorija ir aizsprostota	Izvelciet tīkla kontaktdakšu un iztīriet sūknēšanas teritoriju
	Ūdens līmenis ir zem minimālā šķidruma līmeņa (tikai manuālajam režīmam)	Ja iespējams, iegremdējiet sūkni dziļāk sūknējamā šķīdumā vai rīkojieties, kā aprakstīts nodaļā "Eksploatacija".
Sūknis nedarbojas vai ekspluatācijas laikā pēkšņi pārstāj darboties	Ir pārtrūkusi strāvas padeve	Pārbaudīt drošinājumus un elektriskos savienojumus
	Termoizsardzības slēdzis dēļ pārkaršanas ir izslēdzis sūkni	Izvelciet tīkla kontaktdakšu, ļaujiet sūknim atdzist, iztīriet sūknēšanas teritoriju, novērsiet tukšgaitu
	Sūknēšanas teritorijā ir iekērusies netīrumu daļiņa	Izvelciet tīkla kontaktdakšu un iztīriet sūknēšanas teritoriju

Traucējums	Iemesls	Traucējuma novēršana
Pazeminās veiktspēja	Sūkšanas teritorija ir aizsprostota	Izvelciet tīkla kontaktdakšu un iztīriet sūkšanas teritoriju
pārāk zema veiktspēja	Sūkņa sūknēšanas jauda ir atkarīga no sūknēšanas augstuma, šļūtenes diametra un šļūtenes garuma.	Ievērojiet maks. sūknēšanas augstumu, skatīt tehniskos datus, vajadzības gadījumā izvēlieties lielāku šļūtenes diametru vai mazāku šļūtenes garumu.
Nevar atvērt vai aizvērt Quick-Connect.	Netīrumi saspraužamajā savienojumā.	Izņemiet un iztīriet skavu.

Tehniskie dati

		SP 5 Dirt	SP 7 Dirt
Barošanas tīkla spriegums	V	230 - 240 V	230 - 240 V
Tīkla frekvence	Hz	50	50
Jauda P_{nom}	W	500	750
Maksimālais darba apjoms	l/h	9500	15500
Maksimālais spiediens	bar	0,7	0,8
Maksimālais darba augstums	m	7	8
Maksimālais iegremdēšanas dziļums	m	7	7
Maksimālais apstrādājamo netīrumu daļiņu izmērs	mm	20	30
Minimālais šķidruma līmenis (manuālais režīms)	mm	60	50
Atlikušais šķidruma līmenis	mm	25	35
Svars (bez pierīcēm)	kg	4,6	6,5

Rezervētas tiesības veikt tehniskas izmaiņas!

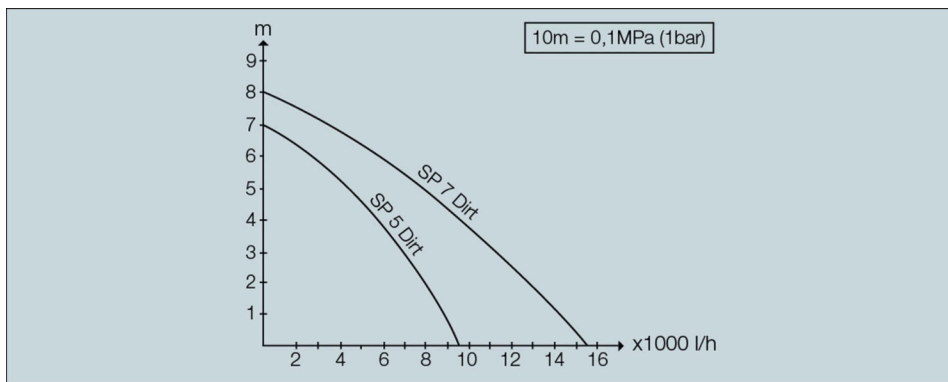

Iespējamais sūknēšanas daudzums ir par tik lielāks:

- par cik mazāks ir sūknēšanas augstums,
- par cik lielāks ir izmantotās šļūtenes diametrs,
- par cik īsāka ir izmantotā šļūtene,
- par cik mazāku spiediena zudumu izraisa pieslēgtie piederumi.



Prieš pradėdamas naudoti įsigytą prietaisą, perskaitykite originalią naudojimo instrukciją ir pridėtus saugos reikalavimus.

Vadovaukitės šiais dokumentais. Išsaugokite abu šiuos dokumentus, kad galėtumėte naudotis jais vėliau arba perduoti kitam savininkui.

Turinys

Garantija	LT	1
Aplinkos apsauga	LT	1
Prietaiso aprašymas	LT	1
Naudojimas pagal paskirtį	LT	1
Pumpuoti tinkamos medžiagos	LT	1
Naudojimo pradžia	LT	2
Darbas	LT	2
Automatinis oro šalinimo įtaisas	LT	2
Automatinis režimas	LT	2
Rankinis režimas	LT	3
Darbo pabaiga	LT	3
Techninė priežiūra	LT	3
Transportavimas	LT	3
Laikymas	LT	3
Siurblio laikymas	LT	3
Specialūs priedai	LT	3
Pagalba gedimų atveju	LT	4
Techniniai duomenys	LT	4

Garantija

Kiekvienoje šalyje galioja mūsų įgaliotų pardavėjų nustatytos garantijos sąlygos. Galimus prietaiso gedimus garantijos galiojimo laikotarpiu pašalinsime nemokamai, jei tokių gedimų priežastis buvo netinkamos medžiagos ar gamybos defektai. Dėl garantinių gedimų šalinimo kreipkitės į savo pardavėją arba artimiausią klientų aptarnavimo tarnybą pateikdami pirkimą patvirtinantį kasos kvitą.

Jokiu būdu nenuimkite nuo įrenginio duomenų lentelės lipduko. Pašalinus lipduką, nebetaikoma garantija.

Aplinkos apsauga



Pakuotės medžiagos gali būti perdirbamos. Neišmeskite pakuočių kartu su buitinėmis atliekomis, bet atiduokite jas perdirbimui.



Naudotų prietaisų sudėtyje yra vertingų, antriniam žaliavų perdirbimui tinkamų medžiagų, todėl jie turėtų būti atiduoti perdirbimo įmonei. Todėl naudotus prietaisus šalinkite pagal atitinkamą antrinių žaliavų surinkimo sistemą.

Nurodymai apie sudedamąsias medžiagas (REACH)

Aktualią informaciją apie sudedamąsias dalis rasite adresu:

www.kaercher.com/REACH

Prietaiso aprašymas

- 1 Rankena nešimui
- 2 Elektros laidas su kištuku
- 3 Fiksatorius (plūdinis jungiklis)
- 4 Aukščio regulatorius (plūdinis jungiklis)
- 5 Plūdinis jungiklis
- 6 Automatinis oro šalinimo įtaisas
- 7 Quick-Connect
- 8 Jungiamasis atvamzdis (1¼ " žarnos jungtis ir G1-sriegis SP 5 Dirt)
- 9 Jungiamasis atvamzdis (G1½ - sriegis SP 7 Dirt)
- 10 Siurblio jungiamasis elementas (1", 1¼" ir 1½" žarnos jungtis ir G1½ - sriegis SP 7 Dirt)
- 11 Pirminis filtras (SP 7 Dirt)

Naudojimas pagal paskirtį

Šis prietaisas skirtas naudoti namų ūkyje ir nėra pritaikytas pramoniniam naudojimui.

Gamintojas nepriima atsakomybės už galimą žalą, atsiradusią naudojant prietaisą ne pagal paskirtį ar netinkamai jį valdant.

Prietaisas daugiausia skirtas pašalinti potvynių vandenį iš patalpų, o taip pat perpumpuoti ir išpumpuoti vandenį iš rezervuarų, šulinių ir šachtų bei pašalinti vandenį iš valčių ir jachtų, jei tai nėra sūrus vanduo.

PASTABA

Prietaisas netinkamas naudoti nenutrūkstamai (pvz., nenutraukiamo veikimo tvenkinio cirkuliacija) arba kaip stacionarus įrenginys (pvz., keltuvas, fontano siurblys).

Pumpuoti tinkamos medžiagos

- Iki tam tikro lygio užterštas gėlas vanduo
- Plaukimo baseinų vanduo (reikalingi priedai)
- Skabimo vanduo

SP 5 Dirt

- Vanduo, kuriame esančių nešvarumų dalelių dydis neviršija 20 mm

SP 7 Dirt

- Vanduo, kuriame esančių nešvarumų dalelių dydis neviršija 30 mm

⚠ PAVOJUS

Susižalojimo pavojus, pažeidimų pavojus! Draudžiama pumpuoti ėdžias, greitai užsidegančias ir sprogias medžiagas (pvz., benzina, žibala, azoto skiediklį), riebalus, alyvą, sūrų vandenį, tualetų nuotekas, šlamu užterštą vandenį, kuris yra mažiau takus, nei įprastas vanduo. Pumpuojamo vandens temperatūra turi būti nuo 5 °C iki 35 °C.

Naudojimo pradžia

PASTABA

Kuo didesnis žarnos skersmuo ir kuo ji trumpesnė, tuo didesnis bus debitas.

Jei žarnos skersmuo mažesnis nei 1¼", naudokite pirminį filtrą, kad neužsikistų siurblys.

- SP 5 Dirt, specialus priedas
- SP 7 Dirt, integruotas kojėlėje

Siurblio jungtis turi kištukinę sistemą (Quick-Connect). Jungiamasis atvamzdis (SP 5 Dirt) arba jungiamasis atvamzdis su siurblio jungiamuoju elementu (SP 7 Dirt) yra pridėtas prie įrenginio, bet nesumontuotas.

Paveikslas A

→ Norėdami nuimti jungiamąjį atvamzdį, paspauskite Quick-Connect (pilką mygtuką).

Paveikslas B

(SP 5 Dirt)

→ Užmaukite ant žarnos pavalkėlį.

Jei naudojate ¾" arba 1" žarną:

- Prie jungiamojo atvamzdžio prisukite siurblio jungiamąjį elementą (žr. „Specialūs priedai“).
- Užmaukite žarną ant siurblio jungiamojo elemento ir užfiksuokite žarnos užspaudikliu.
- Įkiškite jungiamąjį atvamzdį į Quick-Connect.-

PASTABA

Norėdami padidinti debitą, priklausomai nuo naudojamos žarnos, galite sutrumpinti siurblio jungiamąjį elementą.

Jei naudojate 1¼" žarną:

- užmaukite žarną ant jungiamojo atvamzdžio ir pritvirtinkite žarnos pavalkėliu.
- Įkiškite jungiamąjį atvamzdį į Quick-Connect.-

Paveikslas C

(SP 7 Dirt)

- Siurblio jungiamąjį elementą prisukite prie jungiamojo atvamzdžio.
- Ant žarnos užmaukite užspaudiklį.
- Užmaukite žarną ant siurblio jungiamojo elemento ir užfiksuokite žarnos užspaudikliu.
- Įkiškite jungiamąjį atvamzdį į Quick-Connect.-

PASTABA

Prie siurblio jungiamojo elemento galima prijungti 1", 1¼" ir 1½" skersmens žarnas.

Norėdami padidinti debitą, priklausomai nuo naudojamos žarnos, galite sutrumpinti siurblio jungiamąjį elementą.

Paveikslas D

- Plūdinį jungiklį užfiksuokite aukščio reguliatoriuje.
- Stabiliai pastatykite siurblią ant lygaus paviršiaus arba panardinkite jį į skystį pritvirtinę lynu už rančenos.

PASTABA

Įsiurbimo sritis negali būti užblokuota nešvarumais. Jei pagrindas yra minkštas, statykite siurblią plytos ar panašaus daikto.

Užtikrinkite, kad siurblys stovėtų horizontaliai.

Neneškite siurblio paėmę už kabelio ar žarnos.

Darbas

Δ PAVOJUS

Pavojus gyvybei dėl srovės smūgio!

Veikiant siurbliams, nelieskite pumpuojamo skysčio, prie rančenos pritvirtinto lyno ir su pumpuojamu skysčiu besiliečiančių daiktų (pvz., į vandenį įlindusių vamzdžių, turėklų ir pan.).

Automatinis oro šalinimo įtaisas

Paveikslas D

Jei skysčio lygis yra nedidelis, per automatinį oro šalinimo įtaisą pasišalina galimai įsiurbtas ar siurblyje esantis oras. Papildomai gali ištekti skysčio.

Jei esant nedideliame skysčio lygiui kyla įsiurbimo problemų, iš naujo ištraukite ir vėl įkiškite tinklo kištuką, kad pagerintumėte siurbimą.

Automatinis režimas

Paveikslas C

→ Aukščio reguliatoriumi ir kabelio ilgiu tarp plūdinio jungiklio bei aukščio reguliatoriaus sureguliuokite plūdinį jungiklį.

PASTABA

Automatiniame režime pumpavimas automatiškai valdomas plūdinio jungiklio.

Siurblys automatiškai įsijungia, kai kylant skysčio lygiui, pasiekiamas plūdinio jungiklio įjungimo lygis.

Siurblys automatiškai išsijungia, kai mažėjant skysčio lygiui, pasiekiamas plūdinio jungiklio išjungimo lygis.

Užtikrinkite, kad plūdinis jungiklis galėtų judėti laisvai. Kabelio ilgis tarp plūdinio jungiklio ir fiksatoriaus turi siekti bent 2,5 cm.

Įjungimo / išjungimo lygis (plūdinis jungiklis žemiausiame lygyje):

Min. / Maks.	SP 5 Dirt	SP 7 Dirt
Įjungimo lygis cm*	18 / 21 cm	20 / 24 cm
Išjungimo lygis cm*	4 / 12 cm	6 / 15 cm

Įjungimo / išjungimo lygis (plūdinis jungiklis aukščiausiam lygyje):

Min. / Maks.	SP 5 Dirt	SP 7 Dirt
Įjungimo lygis cm*	28 / 31 cm	33 / 36 cm
Išjungimo lygis cm*	14 / 22 cm	19 / 27 cm

**Jungimo lygis gali skirtis priklausomai nuo plūdinio jungiklio padėties.*

Įjungimo lygiui įtakos taip pat gali turėti kabelio ilgis tarp plūdinio jungiklio ir fiksatoriaus. Todėl rekomenduojame išlaikyti pirminį kabelio ilgį.

→ Įkiškite prietaiso kištuką į rozetę.

Rankinis režimas

Paveikslas

→ Plūdinio jungiklio snapelį nukreipę į viršų pritvirtinkite fikсаторiaus angoje.

PASTABA

Pasirinkus rankinį režimą, siurblys yra nuolat įjungtas. Kad siurblys automatiškai įsiurbtų skystį dirbdama rankiniu režimu, skysčio lygis turi siekti bent 60 mm (SP 5 Dirt) arba 50 mm (SP 7 Dirt).

Siurblys gali siurbti, kol likusio skysčio lygis yra aukštesnis nei 25 mm (SP 5 Dirt) arba 35 mm (SP 7 Dirt).

Nurodytas likutinis skysčio lygis pasiekiamas tik dirbant rankiniu režimu.

→ Įkiškite prietaiso kištuką į rozetę.

DĖMESIO

Pაžeidimo pavojus! Dirbdamas be skysčio, siurblys greičiau dėvėsi, todėl nepalikite jo veikti be priežiūros. Jei siurblys ima veikti be skysčio, nedelsdami išjunkite jį.

Darbo pabaiga

PASTABA

Nešvarumai gali sudaryti nuosėdas ir sukelti funkcinius sutrikimus.

→ Po kiekvieno naudojimo perpumpuokite siurbliu švarų vandenį arba jį gerai išskalaukite. Ypač tais atvejais, jei buvo siurbiamas daug chloro savo sudėtyje turintis vanduo arba kiti skysčiai, paliekantys nuosėdas.

→ Ištraukite prietaiso kištuką iš kištukinio lizdo.

Techninė priežiūra

Nereikia atlikti siurblio techninės priežiūros.

Transportavimas

⚠ ATSARGIAI

Siekiant išvengti nelaimingų atsitikimų ir sužalojimų transportuojant reikia atsižvelgti į prietaiso svorį (žr. „Techniniai duomenys“).

→ Pakelkite siurblių paėmę už rankenos ir neškite.

→ Perveždami prietaisą tam tikra transporto priemone, apsaugokite jį, kad nenuslystų.

Laikymas

⚠ ATSARGIAI

Siekiant išvengti nelaimingų atsitikimų ir sužalojimų pasirenkant sandėliavimo vietą reikia atsižvelgti į prietaiso svorį (žr. „Techniniai duomenys“).

Siurblio laikymas

→ Visiškai ištuštinkite ir išdžiovininkite siurblių.

→ Laikykite siurblių nuo šalčio apsaugotoje vietoje.

Specialūs priedai

2.997-100.0	Žarnos su audiniu rinkinys	Lanksti 1 1/4" žarna su audiniu su pavalkėliu (30 - 40 mm) ir sparnuotoju varžtu, kad būtų galima montuoti be įrankių. Ypač rekomenduojama naudoti nardinamiesiems siurbliams, kai reikia išpumpuoti didelį kiekį vandens. Maksimalus darbinis slėgis: 5 bar.
2.997-201.0	Mažas pirminis filtras nardinamiesiems siurbliams	Patvarus ir lengvai montuojamas pirminis filtras apsaugo Jūsų nardinamąjį siurblių didina patikimumą. (SP 5 Dirt)
6.997-359.0	Su siurblio jungiamasis elementu G1 (33,3 mm). Atbulinis vožtuvas	Siurbliams su G1 (33,3 mm) sriegiu ir 3/4" bei 1" žarnos, su gaubiamąją veržle žarnos užspaudikliu, plokščiu sandarikliu ir atbuliniu vožtuvu. (SP 5 Dirt)
6.997-347.0	Spiralinė žarna, parduodama metrais, 25 m, 3/4"	Parduodama metrais ir gali būti individualiai pritaikyta pagal ilgį. (SP 5 Dirt)
6.997-346.0	Spiralinė žarna, parduodama metrais, 25 m, 1"	Parduodama metrais ir gali būti individualiai pritaikyta pagal ilgį.
2.645-142.0	Žarna PrimoFlex, 25 m, 3/4"	Ftalato sudėtyje neturinti 3/4" sodo žarna vandeniui išleisti. (SP 5 Dirt)
2.645-247.0	Žarna PrimoFlex, 50 m, 1"	Ftalato sudėtyje neturinti 1" sodo žarna vandeniui išleisti.

Pagalba gedimų atveju

⚠ **PAVOJUS**

Pavojus gyvybei dėl srovės smūgio!

Siekiant išvengti gedimų, prietaisą remontuoti ir jo atsargines detales keisti gali tik įgaliota klientų aptarnavimo tarnyba.

Gedimas	Priežastis	Šalinimas
Siurblys nepumpuoja skysčio	Į siurblį patekęs oras	Daug kartų ištraukite ir įkiškite siurblio tinklo kištuką, kol bus pradėtas siurbti skystis.
	Užsikūšusi siurbimo vieta	Ištraukite tinklo kištuką ir išvalykite siurbimo vietą
	Vandens lygis ir minimalus skysčio lygis (tik rankiniu režimu)	Jei galima, panardinkite siurblį giliau arba vadovaukitės skyriaus „Naudojimas“ aprašymu.
Siurblys neveikia arba išsijungia	Nutrūkęs maitinimas	Patikrinkite saugiklį ir elektros jungtis
	Dėl perkaitimo apsauginis terminis jungiklis išjungė siurblį	Ištraukite tinklo kištuką, palaukite, kol siurblys atvės, išvalykite siurbimo vietą, saugokite, kad siurblys neveiktų be skysčio
	Nešvarumai užsikūšę siurbimo vietoje	Ištraukite tinklo kištuką ir išvalykite siurbimo vietą
Sumažėja siurbiamoji galia	Užsikūšusi siurbimo vieta	Ištraukite tinklo kištuką ir išvalykite siurbimo vietą
Per žema siurbiamoji galia	Siurblio pumpavimo galia priklauso nuo pakėlimo aukščio, žarnos skersmens ir jos ilgio.	Laikykitės techniniuose duomenyse pateiktų reikalavimų dėl pakėlimo aukščio, pasirinkite didesnio skersmens arba trumpesnę žarną.
Quick-Connect negalima atverti arba užverti.	Į kištukinę sistemą pateko nešvarumų.	Išimkite ir išvalykite spaustuką.

Techniniai duomenys

		SP 5 Dirt	SP 7 Dirt
Tinklo įtampa	V	230 - 240 V	230 - 240 V
Tinklo dažnis	Hz	50	50
Galingumas, P _{nom} (nominalus)	W	500	750
Didžiausias debitas	l/h	9500	15500
Didžiausias slėgis	bar	0,7	0,8
Didžiausias pakėlimo aukštis	m	7	8
Didžiausias nardinimo gylis	m	7	7
Didžiausia nešvarumų apimtis	mm	20	30
Minimalus skysčio lygis (rankiniu režimu)	mm	60	50
Likusio skysčio lygis	mm	25	35
Svoris (be priedų)	kg	4,6	6,5

Gamintojas pasilieka teisę keisti techninius duomenis!

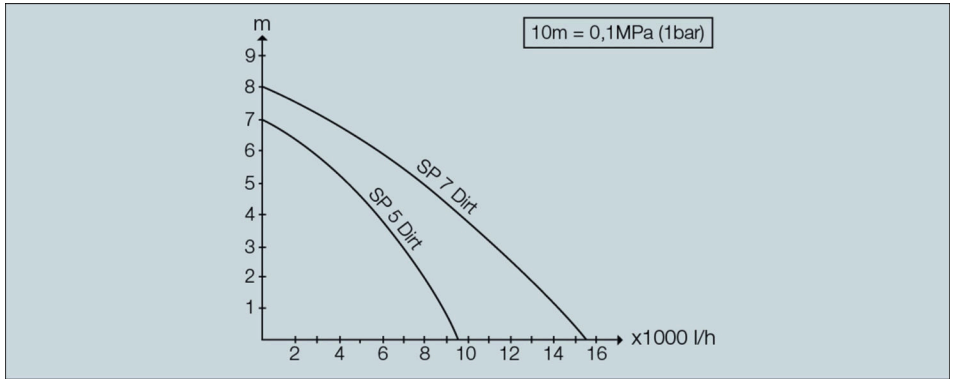

Galimas debitas yra tuo didesnis:

- kuo mažesnis pumpavimo aukštis
- kuo didesnis naudojamos žarnos skersmuo
- tuo trumpesnė naudojama žarna
- kuo mažiau slėgio prarandama dėl prijungto priedo



Перед першим використанням пристрою необхідно прочитати дану оригінальну інструкцію з експлуатації та дані вказівки з безпеки. Надалі діяти у відповідності до них. Зберігати обидві брошури для подальшого використання або для наступного власника.

Зміст

Гарантія	UK	1
Охорона довкілля	UK	1
Опис пристрою	UK	1
Правильне застосування	UK	1
Допустимі для перекачування рідини	UK	1
Введення в експлуатацію	UK	2
Експлуатація	UK	2
Автоматичний вентиляційний пристрій	UK	2
Автоматичний режим роботи	UK	2
Ручний режим роботи	UK	3
Закінчення роботи	UK	3
Технічне обслуговування	UK	3
Транспортування	UK	3
Зберігання	UK	3
Зберігання насоса	UK	3
Спеціальне оснащення	UK	3
Допомога для усунення неполадок	UK	4
Технічні дані	UK	4

Гарантія

У кожній країні діють умови гарантії, наданої відповідною фірмою-продавцем. Неполадки в роботі пристрою ми усуваємо безкоштовно протягом терміну дії гарантії, якщо вони викликані браком матеріалу чи помилками виготовлення. У випадку чинної гарантії зверніться до продавця чи в найближчий авторизований сервісний центр з документальним підтвердженням покупки.

Не зривати заводську табличку-наклейку з пристрою. Якщо наклейку зірвано, дія гарантії припиняється.

Охорона довкілля



Матеріали упаковки піддаються переробці для повторного використання. Будь ласка, не викидайте пакувальні матеріали разом із домашнім сміттям, віддайте їх для повторного використання.



Старі пристрої містять цінні матеріали, що можуть використовуватися повторно. Тому, будь ласка, утилізуйте старі пристрої за допомогою спеціальних систем збору сміття.

Інструкції із застосування компонентів (REACH)

Актуальні відомості про компоненти наведені на веб-вузлі за адресою:

www.kaercher.com/REACH

Опис пристрою

- 1 Ручка
- 2 Мережевий кабель зі штекером
- 3 Фіксатор (поплачковий вимикач)
- 4 Зміна висоти (поплачковий вимикач)
- 5 Поплачковий вимикач
- 6 Автоматичний вентиляційний пристрій
- 7 Quick-Connect
- 8 З'єднувальний патрубок (1 1/4" елемент підключення шланга і різьблення G1 SP 5 Dirt)
- 9 З'єднальний патрубок (G1 1/2 - Різьблення SP 7 Dirt)
- 10 З'єднальна деталь насоса (1", 1 1/4" та 1 1/2" елемент підключення шланга і різьблення G1 1/2 SP 7 Dirt)
- 11 Фільтр попереднього очищення (SP 7 Dirt)

Правильне застосування

Цей пристрій призначений для приватного використання і не пристосований до навантажень промислового використання.

Виробник не несе відповідальності за збитки, завдані невідповідним або неправильним використанням пристрою.

Пристрій призначений переважно для осушування при затопленні частини будівлі, а також для перекачування та викачування води з резервуарів, колодязів і шахт, осушування човнів та яхт, якщо викачується прісна вода.

ПОВІДОМЛЕННЯ

Пристрій не призначений для безперервної роботи насоса (наприклад, тривалого перекачування в ставку) або для використання у якості стаціонарної установки (наприклад, як піднімальний механізм, фонтанний насос).

Допустимі для перекачування рідини

- Прісна вода, забруднена до певної міри
- Вода у ванній (за умови відповідного дозування добавок)

- Луг для прання

SP 5 Dirt

- Вода, забруднена частками до 20 мм.

SP 7 Dirt

- Вода, забруднена частками до 30 мм

⚠ НЕБЕЗПЕКА

Небезпека для здоров'я, небезпека ушкодження! Не використовувати для подачі їдких, легкозаймистих або вибухонебезпечних матеріалів (наприклад, бензин, гас, нітророзчинники), жиру, оливи, морської води, а також каналізаційних стоків та замуленої води, що мають меншу плинність, ніж вода. Температура рідини повинна бути в межах 5-35°C.

Введення в експлуатацію

ПОВІДОМЛЕННЯ

Чим менша довжина шланга і більше його діаметр, тим вища продуктивність перекачування.

Якщо діаметр шланга менший 1¼ дюйма, щоб уникнути засмічення насоса, використовувати фільтр попереднього очищення.

■ SP 5 Dirt, спеціальне приладдя

■ SP 7 Dirt, вбудований в основу

Підключення насоса оснащено системою роз'ємів (Quick-Connect).

З'єднальний патрубок (SP 5 Dirt) або з'єднальний патрубок зі з'єднальною деталлю насоса (SP 7 Dirt) додаються до пристрою в розібраному вигляді.

Малюнок А

→ Щоб зняти з'єднувальний патрубок, натиснути на елемент Quick-Connect (сіра кнопка).

Малюнок Б

(SP 5 Dirt)

→ Надягнути хомут для шланга на шланг.

При використанні шланга ¾" або 1":

→ Нагвинтити з'єднальну деталь насоса (див. Спеціальне обладнання) на з'єднальний патрубок.

→ Надягнути шланг на з'єднальну деталь насоса і закріпити хомутом для шланга.

→ Пересунути з'єднувальний патрубок у з'єднання Quick-Connect.

ПОВІДОМЛЕННЯ

Для збільшення витрати можна укоротити з'єднальну деталь насоса відповідно до шлангу, що використовується.

При використанні шланга 1¼":

→ Надягнути шланг на з'єднувальний патрубок і закріпити хомутом для шланга.

→ Пересунути з'єднувальний патрубок у з'єднання Quick-Connect.

Малюнок В

(SP 7 Dirt)

→ Нагвинтити з'єднальну деталь насоса на з'єднальний патрубок.

→ Надягнути хомут для шланга на шланг.

→ Надягнути шланг на з'єднальну деталь насоса і закріпити хомутом для шланга.

→ Пересунути з'єднувальний патрубок у з'єднання Quick-Connect.

ПОВІДОМЛЕННЯ

До з'єднальної деталі насоса можна підключати шланги діаметром 1", 1¼" та 1½".

Для збільшення витрати можна укоротити з'єднальну деталь насоса відповідно до шлангу, що використовується.

Малюнок Г

→ Встановити поплавковий вимикач на пристрої зміни висоти.

→ Надійно встановити насос на тверду поверхню у рідину для перекачування або опустити за допомогою прикріпленого до ручки троса.

ПОВІДОМЛЕННЯ

Зона всмоктування не повинна бути закрита брудом. Якщо поверхня мулиста, встановити насос на цеглину або аналогічну тверду поверхню.

Стежити за тим, щоб насос стояв горизонтально.

Не переносити насос за кабель або шланг.

Експлуатація

⚠ НЕБЕЗПЕКА

Небезпека ураження електрострумом!

Під час роботи не торкатися рідини, що перекачується, тросу, прикріпленого до ручки для перенесення, а також предметів, які контактують з рідиною, що перекачується (наприклад, трубопроводів, занурених у воду, поручнів і т.д.).

Автоматичний вентиляційний пристрій

Малюнок Д

При низькому рівні рідини автоматичний вентиляційний пристрій видаляє випадково всмоктане повітря або повітря, що знаходиться в насосі. Крім того, на цій ділянці може просочуватися рідина.

Якщо через низький рівень рідини насос не може всмоктувати, вийняти і вставити вилку кілька разів, щоб підтримати процес всмоктування.

Автоматичний режим роботи

Малюнок Е

→ Встановити поплавковий вимикач над пристроєм зміни висоти і відрегулювати довжину кабелю між поплавковим вимикачем і пристроєм зміни висоти.

ПОВІДОМЛЕННЯ

В автоматичному режимі роботи поплавковий вимикач контролює роботу насоса автоматично.

Коли поплавковий вимикач за рахунок рівня рідини, що підвищується, досягає рівня увімкнення, насос запускається.

Коли поплавковий вимикач за рахунок рівня рідини, що знижується, досягає рівня вимкнення, насос вимикається.

Для цього необхідно забезпечити вільне переміщення поплавкового вимикача.

Довжина кабелю між поплавковим вимикачем і фіксатором повинна бути не менше 2,5 см.

Рівень включення / виключення (поплавковий вимикач в найнижчому положенні):

Min/Max	SP 5 Dirt	SP 7 Dirt
Рівень увімкнення, см*	18 / 21 cm	20 / 24 cm
Рівень вимкнення, см*	4 / 12 cm	6 / 15 cm

Рівень включення / виключення (поплавковий вимикач в найвищому положенні):

Min/Max	SP 5 Dirt	SP 7 Dirt
Рівень увімкнення, см*	28 / 31 cm	33 / 36 cm
Рівень вимкнення, см*	14 / 22 cm	19 / 27 cm

**Рівень перемикачів залежить від положення поплавкового вимикача.*

Довжина кабелю між поплавковим вимикачем і фіксатором також може вплинути на рівень перемикачів. Ми рекомендуємо використовувати кабель наступної довжини.

→ Вставте мережевий штекер у розетку.

Ручний режим роботи

Малюнок **Б**

→ Виступ поплавкового вимикача в отворі фіксатора повинен бути закріплений спрямованим вгору.

ПОВІДОМЛЕННЯ

У ручному режимі роботи насос постійно залишається увімкненим.

Щоб у ручному режимі насос працював самостійно, рівень рідини повинен бути мінімум 60 мм (SP 5 Dirt) або 50 мм (SP 7 Dirt).

Насос може відкачувати залишок рідини до рівня 25 мм (SP 5 Dirt) або 35 мм (SP 7 Dirt).

Рівень залишкової рідини вказаний лише для ручного режиму.

→ Вставте мережевий штекер у розетку.

УВАГА

Небезпека пошкодження! Робота всуху призводить до підвищеного зносу, не залишати насос без нагляду в ручному режимі роботи. Якщо насос працює всуху, вимкнути негайно.

Закінчення роботи

ПОВІДОМЛЕННЯ

Забруднення можуть відкладатися й призводити до збоїв.

→ Після кожного використання ретельно промивати насос або перекачувати через нього чисту воду.

Це особливо важливо після відкачки хлористої води або інших рідин, які залишають осад.

→ Витягнути штепсель з розетки.

Технічне обслуговування

Насос не потребує технічного обслуговування.

Транспортування

⚠ ОБЕРЕЖНО

Для запобігання нещасним випадкам та травмуванню при транспортуванні приладу слід прийняти до уваги вагу приладу (див. розділ "Технічні дані").

→ Піднімати і переносити насос тільки за рукоятку для перенесення.

→ Для транспортування пристрою на машині слід вжити заходів від зсуву пристрою.

Зберігання

⚠ ОБЕРЕЖНО

Для запобігання нещасним випадкам та травмуванню при виборі місця зберігання приладу слід прийняти до уваги вагу приладу (див. розділ "Технічні дані").

Зберігання насоса

→ Повністю спорозжити і висушити.

→ Зберігати в захищеному від морозу приміщенні.

Спеціальне оснащення

2.997-100.0	Тканинний шланг, комплект	Тканинний шланг Flexible 1 1/4 "з хомутом для шланга (30-40 мм) і баранцевим гвинтом для підключення без інструментів. Особливо рекомендовано для заглибних насосів, що відкачують великі об'єми води. Макс. робочий тиск: 5 бар
2.997-201.0	Фільтр грубого очищення для заглибних насосів, маленький	Безвідмовний та простий в установці фільтр грубого очищення захищає заглибний насос, тим самим збільшуючи його експлуатаційну надійність. (SP 5 Dirt)
6.997-359.0	Сполучна деталь насоса G1 (33,3 мм), вкл. зворотний клапан	Для насосів із з'єднальним різьбленням G1 (33,3 мм) та шлангами діаметром 3/4" і 1", включаючи накидну гайку, шланговий хомут, плоске ущільнення та зворотний клапан. (SP 5 Dirt)
6.997-347.0	Спіральний шланг, що продається на метри, 25 м, 3/4"	Продається на метри, для нарізки окремих шлангів необхідної довжини. (SP 5 Dirt)
6.997-346.0	Спіральний шланг, що продається на метри, 25 м, 1"	Продається на метри, для нарізки окремих шлангів необхідної довжини.
2.645-142.0	Шланг PrimoFlex, 25 м, 3/4"	Садовий шланг з безфталатового матеріалу діаметром 3/4" для відводу води. (SP 5 Dirt)
2.645-247.0	Шланг PrimoFlex, 50 м, 1"	Садовий шланг з безфталатового матеріалу діаметром 1" для відводу води.

Допомога для усунення неполадок

⚠ **НЕБЕЗПЕКА**

Небезпека ураження електрострумом!

Щоб уникнути небезпеки, ремонт і установку запасних деталей повинні виконувати тільки авторизовані сервісні центри.

Несправність	Причина	Усунення
Насос працює, але не перекачує.	Повітря в насосі	Кілька разів вийняти й вставити вилку насоса, поки не почнеться всмоктування рідини
	Зона всмоктування засмітилася	Витягнути мережну вилку і прочистити зону всмоктування.
	Рівень води нижче мінімального рівня (тільки в ручному режимі роботи)	По можливості, глибше опустити насос в рідину, що перекачується, або діяти, як описано в розділі "Режим роботи".
Насос не запускається або раптово зупинився в ході роботи	Переривання подачі живлення	Перевірити запобіжники і електричні з'єднання
	Захисне термореле вимкнуло насос внаслідок перегріву.	Витягнути мережну вилку, дати насосу охолонути, прочистити зону всмоктування, уникати експлуатації в суху
	Частки бруду забилися в зоні всмоктування	Витягнути мережну вилку і прочистити зону всмоктування.
Знизилася продуктивність перекачування	Зона всмоктування засмітилася	Витягнути мережну вилку і прочистити зону всмоктування.
Занадто мала продуктивність перекачування	Продуктивність перекачування насоса залежить від висоти перекачування, діаметра й довжини шланга	Стежити за максимальною висотою перекачування, див. розділ "Технічні дані", при необхідності взяти шланг більшого діаметру або коротший шланг.
З'єднання Quick-Connect не відкривається і не закривається.	Забруднення в системі роз'ємів.	Зняти та очистити затискач.

Технічні дані

		SP 5 Dirt	SP 7 Dirt
Номінальна напруга	V	230 - 240 V	230 - 240 V
Частота мережі	Hz	50	50
Потужність $P_{\text{номінальна}}$	W	500	750
Макс. об'єм перекачування	l/h	9500	15500
Макс. тиск	bar	0,7	0,8
Макс. висота перекачування	m	7	8
Макс. глибина опускання	m	7	7
Макс. розмір часток, допустимих для перекачування	mm	20	30
Мінімальний рівень рідини (ручний режим)	mm	60	50
Рівень залишку рідини	mm	25	35
вага (без обладнання)	kg	4,6	6,5

Можливі зміни у конструкції пристрою!

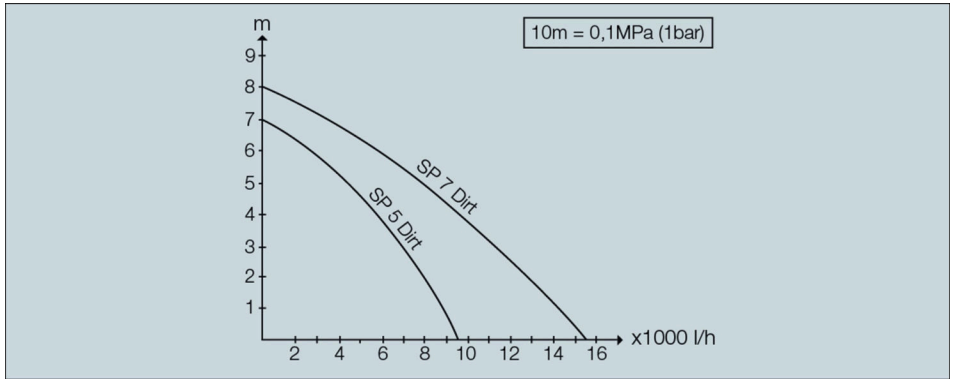

Можливий обсяг подачі тим більший:

- чим менша висота перекачування;
- чим більший діаметр використовуваних шлангів;
- чим коротший використовуваний шланг;
- чим менше падіння тиску, обумовлене приєднанням додаткового обладнання.



Бұйымыңызды алғаш рет қолдану алдында осы іске пайдалану нұсқаулығын және қамтылған

қауіпсіздік бойынша нұсқауларды оқып шығыңыз. Оларға сай әрекет етіңіз. Кітаптардың екеуін де кейінгі пайдалану үшін немесе осы бұйымды кейін пайдаланатын тұлғалар үшін сақтап қойыңыз.

Мазмұны

Кепілдеме	КК	1
Қоршаған ортаны қорғау	КК	1
Бұйым сипаттамасы	КК	1
Бұйымды мақсатына сәйкес қолдану	КК	1
Рұқсат етілген айдап қотарылатын сұйықтықтар	КК	1
Бұйымды іске қосу	КК	2
Қолдану	КК	2
Автоматты желдету құрылғысы	КК	2
Автоматты режим	КК	2
Әдеттегі режим	КК	3
Жұмысты аяқтау	КК	3
Жөндеу	КК	3
Тасымалдау	КК	3
Бұйымның сақталынуы	КК	3
Сорапты сақтау	КК	3
Арнайы жабдықтар	КК	3
Кедергілер болғанда көмек алу	КК	4
Техникалық мәліметтер	КК	4

Кепілдеме

Бұйымдарымыз үшін әр елде жауапты өтім серіктестеріміз тарапынан шығарылатын кепілдеме шарттары күште болады. Егер материалдардың ақаулығы немесе дайындау барысындағы қателіктер табылса, біз ықтимал ақаулықтарды кепіл мерзімі ішінде ақысыз жөндейміз. Кепіл мерзімі ішінде наразылықтарыңыз болса, аспапты саққан сауда мекемесіне немесе жақындағы өкілетті сервистік қызмет көрсету орнына сатып алу чегін көрсетіп, хабарласыңыз.

Өндірілген күні көрсетілген түр кестесінде шифрланған.

Жеке сандардың мағынасы келесідей болады:

Мысалы: 30190

- 3 Өндірілген жылы
- 0 Өндірілген ғасыры
- 1 Өндірілген онжылдық
- 9 Өндірілген айының екінші саны
- 0 Өндірілген айының бірінші саны

Сонымен бұл мысалда 30190 коды 09/(2)013 өндірілген күнін білдіреді.

Фирмалық тақтайша жапсырмасын бұйымнан алып тастауға болмайды. Жапсырма алынғаннан кейін кепілдік күші жойылады.

Қоршаған ортаны қорғау



Қаптау материалдары екінші өңдеуге жарамды. Қаптаманы үй қоқысына лақтырмауыңызды сұраймыз, оларды екінші өңдеу үшін бөлек қойыңыз.



Ескі құрылғыларда бағалы, қайта өңдеуге болатын материалдар бар. Сондықтан ескі бұйымдарды арнайы жинақтау жүйелері арқылы қайта өңдеңіз.

Құрамындағы заттар туралы

анықтамалар (REACH)

Бұйымның құрамындағы заттар туралы соңғы мағлұматтарды астыда көрсетілген интернет беттерімізде оқи аласыз:

www.kaercher.com/REACH

Бұйым сипаттамасы

- 1 Тасымалдау тұтқасы
- 2 Электр тоққа қосу кабелі мен ашасы
- 3 Құлып (қалтқы)
- 4 Құлып (қалтқы)
- 5 Ауыстырып-қосқыш
- 6 Автоматты желдету құрылғысы
- 7 Quick-Connect
- 8 Жалғағыш (1 1/2" шланг жалғағышы және G1 SP 5 Dirt бұрандасы)
- 9 Жалғау бөлігі (G1 1/2 - бұрандалы SP 7 Dirt)
- 10 Сорғы жалғағышы (1", 1 1/4" және 1 1/2" шланг жалғауы және G1 1/2 бұрандалы SP 7 Dirt)
- 11 Бастапқы сүзгі (SP 7 Dirt)

Бұйымды мақсатына сәйкес қолдану

Бұл құрылғы жеке қолданысқа арналған және өндірістік мақсаттармен қолданылуға арналмаған. Бұйым шығарушы, мақсатына сәйкес келмеген қолдану немесе қате қолдану арқылы пайда болатын зияндар үшін кепілдеме бермейді. Бұйым ең алдымен ғимарат бөліктерінде су басылған жағдайда құрғатуға, сондай-ақ, сауыттардан суды сорып кіргізу және сорып шығаруға, шұңқырлар мен шахталардан су шығаруға және қайық пен яхталардан су босатуға арналған (тұщы су жағдайында).

НҰСҚАУ

Бұйымды үздіксіз сору жұмысы үшін (мысалы, шығанақтағы үздіксіз су айналымы) немесе тұрақты қондырғы (мысалы, көтеру жүйелері, бұрқақ сорабы) ретінде пайдалануға болмайды.

Рұқсат етілген айдап қотарылатын сұйықтықтар

- Белгілі бір ластану деңгейіндегі тұщы су
- Бассейн суы (толықтыру мөлшері алдын ала белгіленуі қажет)
- Жуғыш сілті

SP 5 Dirt

- 20 мм шамасында ластану деңгейі анықталған су

SP 7 Dirt

- Ластануы өлшемі 30 мм бөлшектер болатындай дейінгі

⚠ ҚАУІП

Жарақаттану қаупі, зақымдалу қаупі бар! Улы, тез жанатын немесе жарылғыш заттар (мысалы, бензин, керосин, нитросілтілер), майлар, мұнай өнімдері, тұзды су мен дөретхана суы және суға қарағанда аққыштығы төмен ластанған суды қотаруға болмайды. Тасымалданатын сұйықтықтардың температурасы 5 °C және 35 °C аралығында болуы тиіс.

Бұйымды іске қосу

НҰСҚАУ

Шланг ұзындығы қаншама қысқа не шланг диаметрі қаншама үлкен болса, сорғылау күші соншама жоғары болады.

Сорғының бітеліп қалуына жол бермес үшін, шланг диаметрі $1\frac{1}{4}$ " көлемінен аз бастапқы сүзгіні пайдаланыңыз.

- SP 5 Dirt, қосымша
 - SP 7 Dirt, негізгі бөлікке біріктірілген
- Сорап қосылымы енгізу жүйесімен жабдықталған (Quick Connect).

Жалғау бөлігі (SP 5 Dirt) немесе сорғы жалғағышы бар (SP 7 Dirt) аралық бөлік құрылғыға салынбаған.

Сурет А

- Байланыс штуцерін алып тастау үшін Quick Connect (сұр түйме) басыңыз.

Сурет В

(SP 5 Dirt)

- Шланг қысқышын шлангге жылжытыңыз.

$\frac{3}{4}$ " "bzw.1" шлангісін пайдаланып жатқан кезде:

- Сорғы жалғағышын жалғау бөлігімен байланыстыруға арналған бекітпе (арнайы қосымша құралдарды көріңіз).
- Шлангіні сорғы жалғағышына кіргізіп итеріңіз де, шланг қысқышын қатайтыңыз.
- Байланыс штуцерін Quick Connect ішіне жылжытыңыз.

НҰСҚАУ

Ағын жиілігін арттыру үшін сорғыны жалғау бөлігін пайдаланылған түтікке сәйкестендіріп қысқартуға болады.

$1\frac{3}{4}$ " шлангісін пайдаланып жатқан кезде:

- Шлангіні байланыс штуцеріне жылжытып, шланг қысқышымен бекітіңіз.
- Байланыс штуцерін Quick Connect ішіне жылжытыңыз.

Сурет С

(SP 7 Dirt)

- Жалғау бөлігіне арналған сорғы жалғағышының бұрандалары.
- Шлангідегі қысқышты басыңыз.
- Шлангіні сорғы жалғағышына кіргізіп итеріңіз де, шланг қысқышын қатайтыңыз.
- Байланыс штуцерін Quick Connect ішіне жылжытыңыз.

НҰСҚАУ

Диаметрі 1", $1\frac{1}{4}$ " және $1\frac{1}{2}$ " кигізіліп жалғанатын сорғы жалғағышын жалғауға болады.

Ағын жиілігін арттыру үшін сорғыны жалғау бөлігін пайдаланылған түтікке сәйкестендіріп қысқартуға болады.

Сурет Д

- Биіктікті реттеуге арналған қалтқы реттегішті орнатыңыз.
- Сорапты берік астыңғы бетке қотарылатын сұйықтыққа берік орнатыңыз немесе тұтқа арқылы бекітілген арқанмен бойлатыңыз.

НҰСҚАУ

Сорғылау аймағы қоқыспен бұғатталмауы тиіс. Астыңғы бет жабысқақ болғанда, сорапты кірпішке немесе оған сәйкес бетке қойыңыз.

Сораптың көлденең жатқанына көз жеткізіңіз.

Сорапты кабелі не шлангісінен тартпаңыз.

Қолдану

△ ҚАУІП

Ток соғудан өмірге қауіп бар!

Сұйықтық сорылып жатқан кезде сұйықтық тиетін ұстау арқанын немесе басқа да нәрселерді (мысалы, су құбырларының шығыңқы жерлері, жақтаулар, т.б.) ұстамаңыз.

Автоматты желдету құрылғысы

Сурет D

Сұйықтық биіктігі төмен болғанда, сорылуы не сорапта сақталуы мүмкін ауа автоматты желдету қондырғысы арқылы шығарылады. Оған қоса, бұл жерде сұйықтық та шығуы мүмкін.

Егер төмен сұйықтық деңгейінде сорапта сору мәселесі орын алса, сорғылау әрекетіне қолдау көрсету үшін желілік штекерді бірнеше рет шығарып жалғаңыз.

Автоматты режим

Сурет E

- Биіктікті реттеуге арналған қалтқы қосқыш және қалтқы қосқыш пен реттелетін биіктік арасындағы кабель ұзындығы.

НҰСҚАУ

Автоматты режимде ауыстырып-қосқыш сорғылау процесін автоматты түрде басқарады.

Ауыстырып-қосқыш көтерілген сұйықтық деңгейі арқылы қосу биіктігіне жеткең соң сорап бірден қосылады.

Ауыстырып-қосқыш төмендетілген сұйықтық деңгейі арқылы өшіру биіктігіне жеткең соң сорап бірден өшеді.

Ауыстырып-қосқыштың еркін қозғалуына кепілдік берілуі тиіс.

Қалтқы қосқыш пен құлып арасындағы кабель ұзындығы кемінде 2,5 см болуы керек.

Биіктікті арттыру / кеміту (қалтқы қосқыш төменгі жақта болады):

Мин./макс.	SP 5 Dirt	SP 7 Dirt
Қосу биіктігі см*	18 / 21 см	20 / 24 см
Өшіру биіктігі см*	4 / 12 см	6 / 15 см

Биіктікті арттыру / кеміту (қалтқы қосқыш жоғарғы жақта болады):

Мин./макс.	SP 5 Dirt	SP 7 Dirt
Қосу биіктігі см*	28 / 31 см	33 / 36 см
Өшіру биіктігі см*	14 / 22 см	19 / 27 см

*Қосу биіктігі ауыстырып-қосқыштың күйіне байланысты өзгешеленуі мүмкін.

Сол сияқты, қалтқы қосқыш пен құлып арасындағы кабель ұзындығы биіктіктерді ауыстыруға әсер етеді. Біз әдепкі кабель ұзындығын сол күйінде қалдыруды ұсынамыз.

- Электр ашасын электр розеткасына салыңыз.

Әдеттегі режим

Сурет 6

→ Қалтқы қосқышқа ұштықты құлыптың саңылауын жоғары қаратып бекітіңіз.

НҰСҚАУ

Қолмен басқару режимінде сорап тұрақты қосылып тұрады.

Сорғы қол режимінде өздігінен сорып тұруы үшін, сұйықтық деңгейі 60 мм (SP 5 Dirt) немесе 50 мм (СП 7 Dirt) деңгейден төмен болмауы керек.

Сорғы 25 мм (SP 5 Dirt) немесе 35 мм (SP 7 Dirt) деңгейге дейінгі сұйықтықты сора алады.

Берілген қалдық сұйықтық биіктігіне тек қолмен басқару режимінде жетуге болады.

→ Электр ашасын электр розеткасына салыңыз.

НАЗАР АУДАРЫҢЫЗ

Зақымдалу қаупі! Құрғақ ауа ағыны өтімнің артуына әкеледі, сорапты қолмен басқару режимінде бақылаусыз қалдырмаңыз. Құрғақ ауа ағыны орын алғанда бірден өшіріңіз.

Жұмысты аяқтау

НҰСҚАУ

Қоқыс жиналып, ақаулықтарға апарып соғуы мүмкін.

→ Әр қолданудан кейін таза суды шығарыңыз немесе сорапты жақсылап шайыңыз.

Бұл әсіресе хлорлы суды не басқа сұйықтықтарды шығарған кезде орын алады, қалдықтар пайда болады.

→ Электр ашасын электр розеткасынан шығарып алыңыз.

Жөндеу

Сорап қызмет көрсетуді қажет етпейді.

Тасымалдау

△ АБАЙЛАҢЫЗ

Апаттар мен зақымдарды болдырмау үшін құралды тасымалдаған кезде салмағына назар аударыңыз. (техникалық деректерді қараңыз).

→ Сорапты тұтқа арқылы көтеріп тасымалдаңыз.

→ Көлікте тасымалдау үшін бұйымды сырғанап кетуден қорғап қойыңыз.

Бұйымның сақталынуы

△ АБАЙЛАҢЫЗ

Апаттар мен зақымдарды болдырмау үшін сақтау орындарын таңдаған кезде құралдың салмағына назар аударыңыз (техникалық деректерді қараңыз).

Сорапты сақтау

→ Сорапты толығымен босатып, кептіріңіз.

→ Сорапты аязды емес жерде сақтау керек.

Арнайы жабдықтар

2.997-100.0	Тоқыма шланг жиыны	Құралсыз қосылымға арналған елтірі бұрандасы бар шланг қысқышы (30 - 40 мм) бар иілімді 1 1/4" тоқымалы шланг. Әсіресе үлкен су мөлшерлерін қотарған кезде суға батырылатын сораптар үшін ұсынылады. Макс. жұмыс қысымы: 5 бар.
2.997-201.0	Суға батырылатын сорапқа арналған алдын ала тазалау сүзгісі, шағын	Берік әрі оңай пайдаланылатын алдын ала тазалау сүзгісі суға батырылатын сорапты қорғайды және жұмыс қауіпсіздігін арттырады. (SP 5 Dirt)
6.997-359.0	G1 (33,3 мм) сорғыларды байланыстырушы бөлік кері клапанмен бірге	G1 (33,3 мм) бұрандалы оймасы бар сорғылар және 3/4" сонымен бірге 1" шлангтар үшін; бұранда, сорғы қысқыштары, резеңкелі аралық және кері клапанмен бірге. (SP 5 Dirt)
6.997-347.0	Спираль тәрізді шланг, метрлік тауар, 25 м, 3/4"	Жеке шланг ұзындығына лайықтап кесуге арналған метрлік тауар. (SP 5 Dirt)
6.997-346.0	Спираль тәрізді шланг, метрлік тауар, 25 м, 1"	Жеке шланг ұзындығына лайықтап кесуге арналған метрлік тауар.
2.645-142.0	PrimoFlex шлангісі, 25 м, 3/4"	Суды шығаруға арналған құрамында фталат жоқ 3/4" бақ шлангісі. (SP 5 Dirt)
2.645-247.0	PrimoFlex шлангісі, 50 м, 1"	Суды шығаруға арналған құрамында фталат жоқ 1" бақ шлангісі.

Кедергілер болғанда көмек алу

⚠ ҚАУІП

Ток соғудан өмірге қауіп бар!

Бұзылуды болдыртпау үшін, жөндеу жұмыстары мен қосалқы бөлшектерін орнату жұмыстар тек қана осы жұмыстар үшін рұқсаты бар арнайы мамандар арқылы ауыстыртып алуыңыз тиіс.

Мәселе	Себеп	Шешім
Сорап қосулы, бірақ жұмыс істемейді.	Сорап ішінде ауа бар	Сорап ішіндегі сұйықтық түгел ағуы үшін желілік штекерді бірнеше рет ажыратып қосу қажет.
	Сору аймағы бітеліп қалған	Желілік штекерді тартып, сору аймағын тазарту керек.
	Су деңгейі сұйықтықтың ең төменгі деңгейінен төмен (тек қол режимінде)	Сорапты сорғыланатын сұйықтыққа мүмкіндігінше тереңірек батырыңыз немесе "Қолдану" тарауында көрсетілгендей әрекет етіңіз.
Сорап қосылмайды немесе кенеттен тоқтап қалды.	Электр тоғы ажыратылды	Сақтандырғыштар мен электрлік байланыстарды тексеріңіз.
	Термоқосқыш сорапты шектен тыс қызудың себебінен ажыратты	Желілік штекерді тартыңыз, сорапты суытыңыз, сору аймағын тазартыңыз, құрғақ жүрісті болдырмаңыз.
	Қоқыстар сору аймағында кептеліп қалған	Желілік штекерді тартып, сору аймағын тазарту керек.
Сору қабілеті нашарлады	Сору аймағы бітеліп қалған	Желілік штекерді тартып, сору аймағын тазарту керек.
Сору қабілеті азайды	Сораптың сору қабілеті сору күшіне, шланг диаметріне және шланг ұзындығына байланысты болады	Максималды сорғылау биіктігіне назар аударыңыз, техникалық мәліметтерді қараңыз, үлкенірек шланг диаметрін немесе қысқа ұзындығын таңдаңыз.
Quick Connect ашуға не жабуға болмайды.	Енгізу жүйесі кірленген.	Қысқышты алып тастап тазалаңыз.

Техникалық мәліметтер

		SP 5 Dirt	SP 7 Dirt
Желілік кернеу	V	230 - 240 V	230 - 240 V
Қуат жиілігі	Hz	50	50
Номиналдық қуаттылығы P	W	500	750
Макс. беріліс көлемі	l/h	9500	15500
Макс. күші	bar	0,7	0,8
Макс. қысым	m	7	8
Макс. бату тереңдігі	m	7	7
Сорылатын қоқыстардың макс. көлемі	mm	20	30
Сұйықтықтың ең төменгі деңгейі (қол режимі)	mm	60	50
Қалдық сұйықтықтың биіктігі	mm	25	35
Бұйымның керек-жарақтарсыз салмағы	kg	4,6	6,5

Техникалық өзгерістер пайда болып қалуы мүмкін!

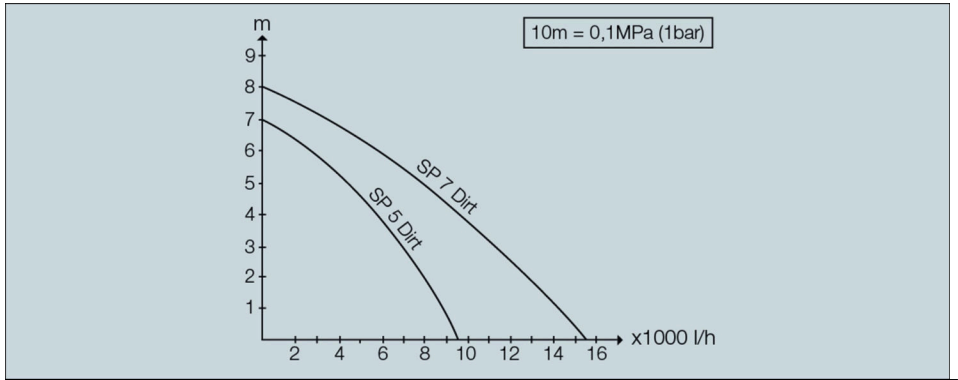

Сорылатын сұйықтықтың ықтимал көлемі келесі жағдайда артық болады:

- қысым азайған сайын
- қолданыстағы шлангінің диаметрі үлкен болған сайын
- қолданыстағы шлангінің ұзындығы қысқа болған сайын
- жалғанған керек-жарақ қысымды азайтқан сайын



在您第一次使用设备之前，请先阅读本操作说明书原件 and 所附的安全技巧。并遵守。为日后使用或其他所有者使用方便请妥善保管两份手册。

目录

质量保证	ZH	1
环境保护	ZH	1
设备说明	ZH	1
合乎规定的使用	ZH	1
允许输送的液体	ZH	1
设备调试	ZH	2
运行	ZH	2
自动通风设备	ZH	2
自动运行	ZH	2
手动运行	ZH	3
结束运行	ZH	3
维护	ZH	3
运输	ZH	3
存放	ZH	3
存放泵	ZH	3
特殊附件	ZH	3
故障帮助	ZH	4
产品规格	ZH	4

质量保证

我们的质量保证条款适用于全球各分公司。在质量保证期内，如果您的产品发生了任何故障，我们都将为您提供免费维修，但是这种故障应当是由于机身材料或制造上的缺陷造成的。请您向经销商或者与您距离最近的经过授权的客户服务中心联系，提出保修请求，并提供相应的产品购买证明文件。

该铭牌标签不可从设备上拆除。拆除标签后将不再得到保修。

环境保护



包装材料可以回收利用。请不要把包装材料与普通垃圾放在一起处理，而应妥善安排回收。



旧的设备中含有宝贵的可再利用的材料，应加以回收利用。请通过适当的收集系统处理您的旧设备。

内部材料提示 (REACH)

最新的内部材料信息请您在如下链接中查找：

www.kaercher.com/REACH

设备说明

- 1 手柄
- 2 带插头的电源电缆线
- 3 制动装置 (浮子开关)
- 4 高度调整 (浮子开关)
- 5 浮子开关
- 6 自动通风设备
- 7 Quick-Connect
- 8 连接管 (1¼ “ 软管接头以及 G1 螺纹 SP 5 Dirt)
- 9 连接管 (G1½ - 螺纹 SP 7 Dirt)
- 10 泵连接件 (1 “、1¼ “ 和 1½ “ 软管接头和 G1½ - 螺纹 SP 7 Dirt)
- 11 预滤器 (SP 7 Dirt)

合乎规定的使用

该设备开发用于私家用途，并非设计满足工商业使用要求。

对未按规定使用或错误操作可能造成的损坏，制造商将不承担责任。

该设备主要用于洪水时排出建筑物部位内的水，但也用于从容器中回流和抽出水、从水井以及通道中取水、以及从小船和游艇中排水，只要该水为淡水。

提示

该设备不适用于连续的泵作业 (如在池塘内持续循环作业) 或固定安装 (如起重设备、喷泉泵)。

允许输送的液体

- 淡水达到一定的污染程度
- 游泳池水 (前提是符合规定的添加剂剂量)
- 洗涤用肥皂水
- SP 5 Dirt
- 污染程度至粒径 20mm 的水
- SP 7 Dirt
- 污染程度至粒径 30 mm 的水

△ 危险

受伤危险，损坏危险！不允许输送腐蚀性物质、易燃易爆的物质 (如汽油、石油、硝基稀释剂)、脂、油、盐水和盥洗设备中的污水以及比起清水有着更低流动性的泥污水。输送液体的温度须位于 5 ° C 至 35 ° C 之间。

设备调试

提示

软管越短以及软管直径越大，则输送效率越高。

为避免泵堵塞，请使用软管直径小于 1¼ “ 的预滤器。

■ SP 5 Dirt, 选装配件

■ SP 7 Dirt, 集成于支脚中

泵接口须配置一个插座系统（快速连接）。设备随附未安装的连接管（SP5 Dirt），以及配有泵连接件的连接管（SP 7 Dirt）。

图A

→ 取下连接管时按下快速连接（灰色按钮）。

图B

(SP 5 Dirt)

→ 将软管夹推到软管上。

使用 ¾ “ 或者 1 “ 软管时：

→ 将泵连接件（参见选装配件）拧接到连接管上。

→ 将软管推到泵连接件上并通过软管夹固定。

→ 将连接管推至快速连接。

提示

为了提高平均水流量，泵连接件可根据使用的软管相应地缩减。

使用 1¼ “ 软管时：

→ 将软管推到连接管上并通过软管夹固定。

→ 将连接管推至快速连接。

图C

(SP 7 Dirt)

→ 将泵连接件拧接到连接管上。

→ 将软管夹推到软管上。

→ 将软管推到泵连接件上并通过软管夹固定。

→ 将连接管推至快速连接。

提示

直径为 1 “、1¼ “ 和 1½ “ 的软管可连接到泵连接件上。

为了提高平均水流量，泵连接件可根据使用的软管相应地缩减。

图D

→ 通过高度调整锁紧浮子开关。

→ 稳定地将泵置放在输送液体中固定的底面上或使用手柄上固定的绳索进行浸泡。

提示

不可使污染物堵塞抽吸区域。

在泥泞的底面上将泵置放在砖或类似表面上。请注意将泵水平放置。

不得使用电线或软管提起泵。

运行

△ 危险

电击引起生命危险！

输送液体运行期间，不得触摸手柄上固定的绳索以及与输送液体有接触的物体（例如水中耸起的导管、扶手等）。

自动通风设备

图D

液面高度较低时可能通过自动通风装置逸出吸入的或在泵内存在的空气。此外可能同时在该处溢出液体。

如果泵在低液位抽吸时存在问题，再次将电源插头拔出并插入，以支持吸入进程。

自动运行

图E

→ 通过高度调整以及浮子开关和高度调整间的电线长度调整浮子开关。

提示

自动运行时，浮子开关自动控制泵进程。

一旦浮子开关通过升高的液位已达到开机开关高度，则开启泵。

一旦浮子开关通过降低的液位已达到关机开关高度，则关闭泵。

必须确保浮子开关的自由移动。

浮子开关与制动装置间的电线长度至少须为 2.5 cm。

开机开关高度 / 关机开关高度（浮子开关位于最下方位置）：

最低 / 最高	SP 5 Dirt	SP 7 Dirt
开机开关高度	18 / 21 cm	20 / 24 cm
关机开关高度	4 / 12 cm	6 / 15 cm

开机开关高度 / 关机开关高度（浮子开关位于最上方位置）：

最低 / 最高	SP 5 Dirt	SP 7 Dirt
开机开关高度	28 / 31 cm	33 / 36 cm
关机开关高度	14 / 22 cm	19 / 27 cm

* 开关高度可能根据浮子开关的位置有所变化。同样浮子开关与制动装置间的电线长度可影响开关高度。我们建议保留预设定的电线长度。

→ 插上电源插头。

手动运行

图 9

➔ 朝上固定制动装置开口处浮子开关上的卡鼻。

提示

手动运行时，泵始终保持开启状态。

液位须至少为 60 mm (SP 5 Dirt) 或 50 mm (SP 7 Dirt)，以便在手动运行时自主抽取泵。

泵抽掉的残余液体高度可达 25 mm (SP 5 Dirt) 或 35 mm (SP 7 Dirt)。

给出的残余液体高度仅在手动运行时达到。

➔ 插上电源插头。

注意

损坏危险！干运转导致磨损增加，泵在手动运行时不可无人看管。干运转时立即关闭。

结束运行

提示

污物可能沉积且导致功能故障。

➔ 每次使用清水后输送或充分冲洗泵。

该条特别适用于输送含氯水或其他液体后留下残余物。

➔ 从插座上拔下电源插头。

维护

泵不需要维护保养；£

运输

△ 小心

为了避免事故和伤害，搬运时要注意设备的重量（参见技术参数）。

➔ 抓住并提起手柄上的泵。

➔ 为得以放在汽车上运输，须防止设备滑动。

存放

△ 小心

为了避免事故和伤害，选择存放地点时要考虑到设备的重量（参见技术参数）。

存放泵

➔ 须完全清空泵并使其干燥。

➔ 泵存放到处不会受冻的地方。

特殊附件

2. 997- 100. 0	编织软管套件	带软管夹的可弯曲的 1 1/4 “ 编织软管（30 - 40 mm）通过蝶形螺帽用于无需工具连接。 特别推荐用于运出大量水的潜水泵。 最大工作压力：5 bar。
2. 997- 201. 0	用于潜水泵的预滤器，小型	稳固且安装简单的预滤器保护您的潜水泵并由此提高功能安全。 (SP 5 Dirt)
6. 997- 359. 0	泵连接件 G1 (33.3 mm) 包括止回阀	用于带 G1 (33.3 mm) 连接螺纹和带 3/4” 以及 1” 软管的泵，包括锁紧螺母、软管夹、垫圈和止回阀。 (SP 5 Dirt)
6. 997- 347. 0	螺旋软管，以米计量，25 m, 3/4 “	以米计量，用于裁剪各个软管长度。 (SP 5 Dirt)
6. 997- 346. 0	螺旋软管，以米计量，25 m, 1 “	以米计量，用于裁剪各个软管长度。
2. 645- 142. 0	软管 PrimoFlex, 25 m, 3/4”	不含邻苯二甲酸 3/4” 的花园软管用于排水。 (SP 5 Dirt)
2. 645- 247. 0	软管 PrimoFlex, 50 m, 1”	不含邻苯二甲酸 1” 的花园软管用于排水。

故障帮助

⚠ 危险

电击引起生命危险!

为避免危害,所有关于维修和更换零部件的安装只能有经过授权的客户服务人员来完成。

故障	原因	排除故障
泵运转但不输送	泵中有空气	多次拔下和插入泵的电源插头直到液体被抽吸。
	抽吸区域堵塞	拔下电源插头并清洗抽吸区域。
	水位处于最低液位下 (仅在手动运行时)	如果可能的话,将泵浸泡到液体中或如章节运行中所述进行操作。
泵不开始运转或在运行时突然停止	供电中断	检查保险装置和电气连接。
	热敏保护开关因过热而关闭泵	拔下电源插头,使泵冷却,清洗抽吸区域,阻止干运转。
	夹住抽吸区域中的污物颗粒	拔下电源插头并清洗抽吸区域。
输送效率下降	抽吸区域堵塞	拔下电源插头并清洗抽吸区域。
输送效率太低	泵的输送效率取决于输送高度、软管直径以及软管长度	注意最高输送高度,参见技术参数,如有必要可选择较大的软管直径或较短的软管长度。
不可启动或关闭快速连接。	插座系统内有害物质。	取下夹子并清洁。

产品规格

		SP 5 Dirt	SP 7 Dirt
电源电压	V	230 - 240 V	230 - 240 V
电源频率	Hz	50	50
功率 P _{额定}	W	500	750
最大输送量	l/h	9500	15500
最大压力	bar	0,7	0,8
最高输送高度	m	7	8
最大浸泡深度	m	7	7
可输送污物颗粒的最大粒径	mm	20	30
最低液面高度 (手动模式)	mm	60	50
残余液体高度	mm	25	35
重量 (不含附件)	kg	4,6	6,5

规格若有变更,恕不另行通知。

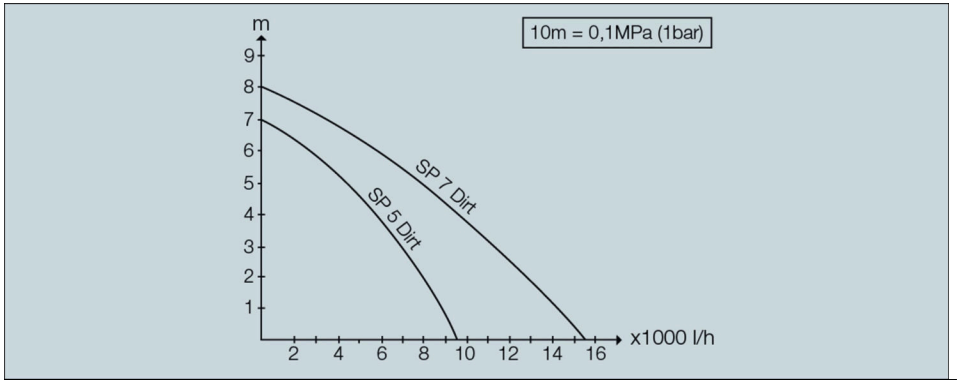

可能的输送量越大:

- 输送高度越低
- 所使用软管的直径越大
- 所使用的软管越短
- 由已连接的附件造成的压力流失越小

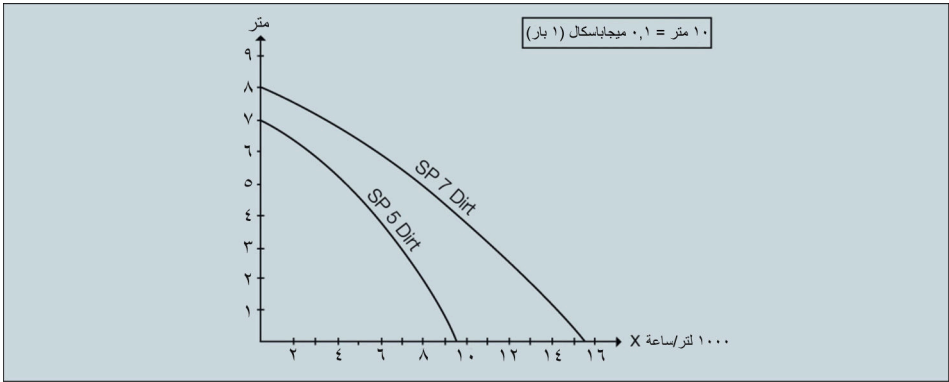

- تصبح كمية الضخ المحتملة أكبر:
- كلما انخفض ارتفاع الضخ
 - كلما زاد قطر الخرطوم المستخدم
 - كلما قصر طول الخرطوم المستخدم
 - كلما انخفضت قيمة الضغط المفقود الناتج عن الملحق التكميلي الموصل

المساعدة في حالة حدوث أعطال

⚠️ خطر

خطر على الحياة بفعل الصدمة الكهربائية!
لتجنب الأخطار لا يسمح بإجراء أعمال الإصلاح وتركيب قطع الغيار في الجهاز إلا من قبل خدمة العملاء المعتمدة.

العطل	السبب	الإصلاح
المضخة تدور ولكنها لا تقوم بالضخ	يوجد هواء في المضخة	قم بخلع قابس المضخة وتوصيله عدة مرات إلى أن يتم شفط السائل.
	نطاق الشفط مسدود	اسحب القابس وقم بتنظيف نطاق الشفط.
	مستوى المياه أقل من الحد الأدنى لمنسوب المياه (مع التشغيل اليدوي فقط)	إن أمكن قم بإزالة المضخة إلى عمق أكبر في السائل أو اتبع التعليمات كما هو موضح في فصل التشغيل.
المضخة لا تدور أو تتوقف فجأة أثناء التشغيل	الإمداد بالتيار الكهربائي منقطع	افحص المصاهر والوصلات الكهربائية.
	قام مفتاح الحماية الحراري بإيقاف تشغيل المضخة نتيجة فرط سخونة المضخة	اسحب القابس واترك المضخة تبرد وقم بتنظيف نطاق الشفط وامنع التشغيل الجاف.
	جسيمات القاذورات منحصرة في نطاق الشفط	اسحب القابس وقم بتنظيف نطاق الشفط.
قدرة الضخ تقل	نطاق الشفط مسدود	اسحب القابس وقم بتنظيف نطاق الشفط.
قدرة الضخ منخفضة للغاية	أداء المضخة يعتمد على كل من رأس المضخة وطول الخرطوم وقطر الخرطوم	احرص على مراعاة أقصى ارتفاع للضخ، انظر البيانات الفنية، وعند اللزوم اختر خرطوم بقطر أكبر أو بطول أقصر.
لا يمكن فتح أو غلق تجهيز التوصيل السريع.	الامتساخات في نظام القبس.	قم بإزالة المشبك وتنظيفه.

البيانات الفنية

SP 7 Dirt	SP 5 Dirt		
٢٣٠ - ٢٤٠ فولت	٢٣٠ - ٢٤٠ فولت	فولت	جهد الشبكة
٥٠	٥٠	هيرتز	تردد الشبكة
٧٥٠	٥٠٠	واط	القدرة الاسمية
١٥٥٠٠	٩٥٠٠	لتر/ساعة	أقصى كمية ضخ
٠,٨	٠,٧	بار	الحد الأقصى للضغط
٨	٧	متر	أقصى ارتفاع ضخ
٧	٧	متر	أقصى مستوى للغمر في السائل
٣٠	٢٠	مم	أقصى حجم حبيبي لجسيمات القاذورات بالسائل المراد ضخه
٥٠	٦٠	مم	الحد الأدنى لارتفاع السوائل (الوضع اليدوي)
٣٥	٢٥	مم	ارتفاع السوائل المتبقية
٦,٥	٤,٦	كجم	الوزن (بدون الملحقات التكميلية)

مع الاحتفاظ بحق إدخال تعديلات فنية!

التشغيل اليدوي

صورة ٤

← قم بتثبيت الحافة الأمامية الموجودة بالمفتاح المزود بعوامة وهي تشير إلى أعلى في فتحة وسيلة التثبيت.

ملحوظة

في حالة التشغيل اليدوي تظل المضخة مشغلة بدون توقف.
لكي تقوم المضخة بالشطف تلقائياً في الوضع اليدوي، يجب ألا يقل مستوى السائل عن ٦٠ مم (SP 5 Dirt) أو ٥٠ مم (SP 7 Dirt).
بإمكان المضخة الضخ حتى ارتفاع مستوى السوائل المتبقية مقداره ٢٥ مم (SP 5 Dirt) أو ٣٥ مم (SP 7 Dirt).
لا يتم الوصول لارتفاع السوائل المتبقية المبين إلا في وضع التشغيل اليدوي.
← قم بتوصيل القابض بمقبس التوصيل.

انتبه

خطر حدوث أضرار! التشغيل الجاف للمضخة يزيد من معدل البلي، فلا تترك المضخة تعمل في الوضع اليدوي بدون مراقبة. في حالة التشغيل الجاف قم بإيقاف الجهاز على الفور.

إنهاء التشغيل

ملحوظة

من الممكن أن تتراكم الأوساخ وتسبب في حدوث أعطال وظيفية.
← قم بضغط مياه نظيفة بعد كل استعمال أو قم بشطف المضخة جيداً.
ويتم مراعاة هذا بشكل خاص بعد ضخ مياه تحتوي على كلور أو أي سوائل أخرى يتخلف عنها رواسب.
← اسحب القابض من مقبس التوصيل.

الصيانة

المضخة لا تتطلب صيانة.

النقل

⚠ احترس

احرص على مراعاة وزن الجهاز لتجنب وقوع حوادث أو إصابات أثناء النقل (انظر البيانات الفنية).

← ارفع المضخة من مقبض الحمل واحملها.
← للنقل على سيارة، يجب تأمين الجهاز ضد الانزلاق.

التخزين

⚠ احترس

احرص على مراعاة وزن الجهاز لتجنب وقوع حوادث أو إصابات عند اختيار مكان التخزين (انظر البيانات الفنية).

حفظ المضخة

← قم بتفريغ المضخة بالكامل وتركها حتى تجف.
← تحفظ المضخة في مكان خالٍ من الصقيع.

ملحقات تكميلية خاصة

خرطوم مضفر من مقياس ١,٢٥ بوصة مع مشبك الخرطوم (٣٠ - ٤٠ مم) ويرغي منجنح للتوصيل بدون أدوات. يوصى باستخدامه بصفة خاصة للمضخات الغاطسة أثناء التخلص من كميات المياه الكبيرة. أقصى ضغط تشغيل: ٥ بار.	طقم خرطوم مضفر	2.997-100.0
يقوم الفلتر الأولي القوي سهل التركيب بحماية مضختك الغاطسة، وبالتالي يزيد من السلامة الوظيفية للمضخة. (SP 5 Dirt)	فلتر أولي للمضخات الغاطسة، صغير الحجم	2.997-201.0
للمضخات ذات قلاووظ التوصيل G1 (٣٣,٣ مم) والخرطوم مقياس ٠,٧٥ بوصة ومقاس ١ بوصة، بما في ذلك صامولة الوصل ومشبك الخرطوم وعنصر إحكام مسطح وصمام لا رجوعي. (SP 5 Dirt)	قطعة توصيل المضخة G1 (٣٣,٣ مم) بما في ذلك صمام لا رجوعي	6.997-359.0
يباع بالمتر لقطع أطوال منفصلة من الخرطوم. (SP 5 Dirt)	خرطوم حلزوني، يباع بالمتر، ٢٥ م، ٠,٧٥ بوصة	6.997-347.0
يباع بالمتر لقطع أطوال منفصلة من الخرطوم.	خرطوم حلزوني، يباع بالمتر، ٢٥ م، ١ بوصة	6.997-346.0
خرطوم حدائق خالٍ من الفثالات مقياس ٠,٧٥ بوصة لصرف المياه. (SP 5 Dirt)	خرطوم PrimoFlex، ٢٥ م، ٠,٧٥ بوصة	2.645-142.0
خرطوم حدائق خالٍ من الفثالات مقياس ١ بوصة لصرف المياه.	خرطوم PrimoFlex، ٥٠ م، ١ بوصة	2.645-247.0

ملحوظة

كلما قصر طول الخرطوم وزاد قطره، زادت قدرة الضخ. لتجنب انسدادات المضخة في حالة أقطار الخرطوم الأقل من ١,٢٥ بوصة، قم باستخدام فلتر أولي.

- SP 5 Dirt، ملحقات تكميلية خاصة
- SP 7 Dirt، مدمجة في القاعدة

تم تجهيز وصلة المضخة بنظام قياس (تجهيزة التوصيل السريع).

توجد فوهة التوصيل (SP5 Dirt)، أو فوهة التوصيل مع قطعة توصيل المضخة (SP 7 Dirt) مع الجهاز دون تركيب.

صورة A

← لنزع فوهة التوصيل قم بالضغط على تجهيزة التوصيل السريع (الزر الرمادي).

صورة B

صورة (SP 5 Dirt)

← ادفع مشبك الخرطوم على الخرطوم.

← عند استخدام خرطوم مقياس ٠,٧٥ بوصة أو ١ بوصة:

← اربط قطعة توصيل المضخة (انظر الملحقات التكميلية الخاصة)

← على فوهة التوصيل.

← ادفع الخرطوم على قطعة توصيل المضخة، وقم بتثبيتها باستخدام مشبك الخرطوم.

← ادفع فوهة التوصيل في تجهيزة التوصيل السريع.

ملحوظة

لزيادة كمية التنفّق، يمكن تقصير قطعة توصيل المضخة بما يتناسب مع الخرطوم المستخدم.

← عند استخدام خرطوم مقياس ١,٢٥ بوصة:

← ادفع الخرطوم على فوهة التوصيل وقم بتثبيتها باستخدام مشبك الخرطوم.

← ادفع فوهة التوصيل في تجهيزة التوصيل السريع.

صورة C

صورة (SP 7 Dirt)

← اربط قطعة توصيل المضخة على فوهة التوصيل.

← ادفع مشبك الخرطوم على الخرطوم.

← ادفع الخرطوم على قطعة توصيل المضخة، وقم بتثبيتها باستخدام مشبك الخرطوم.

← ادفع فوهة التوصيل في تجهيزة التوصيل السريع.

ملحوظة

يمكن توصيل خرطوم بأقطار ١ بوصة، و ١,٢٥ بوصة و ١,٥٠ بوصة بقطعة توصيل المضخة. لزيادة كمية التنفّق، يمكن تقصير قطعة توصيل المضخة بما يتناسب مع الخرطوم المستخدم.

صورة D

← قم بتثبيت المفتاح المزود بعوامة في وسيلة ضبط الارتفاع.

← انصب المضخة في وضعية ثابتة على أرضية صلبة في السائل المراد ضخه أو قم بإزالتها باستخدام حبل مثبت جيدا في مقبض الحمل.

ملحوظة

غير مسموح بوجود أوساخ تعيق نطاق الشفط.

← إذا كانت الأرض موحلة قم بإيقاف المضخة على قالب طوب أو ما شابه ذلك.

← احرص على وضع المضخة بشكل أفقي.

← لا تحمل المضخة من الكابل أو الخرطوم.

⚠ خطر

خطر على الحياة بفعل الصدمة الكهربائية!

أثناء التشغيل لا تقم بلمس أي من السائل المراد ضخه، الذي يوجد على الحبل المثبت في مقبض الحمل والأشياء الملامسة للسائل المراد ضخه (على سبيل المثال وصلات المواسير الغاطسة في الماء والقضبان، وما إلى ذلك).

التجهيزة الأوتوماتيكية لتصرف الهواء

صورة D

عند حدوث انخفاض في ارتفاع السائل يتسرب الهواء المشفوط أو الموجود في المضخة وذلك عبر التجهيزة الأوتوماتيكية لتصرف الهواء. وأثناء ذلك قد يتسرب السائل بهذا الموضع.

عند انخفاض مستوى السائل، إذا تعرضت المضخة لمشكلة أثناء الشفط، قم بنزع القابس وتوصيله عدة مرات لدعم عملية الشفط.

التشغيل الأوتوماتيكي

صورة E

← قم بضبط المفتاح المزود بعوامة فوق وسيلة ضبط الارتفاع، وطول الكابل بين المفتاح المزود بعوامة ووسيلة ضبط الارتفاع.

ملحوظة

في حالة التشغيل الأوتوماتيكي يقوم المفتاح المزود بعوامة بالتحكم أوتوماتيكيا في عملية الضخ.

تعمل المضخة بمجرد وصول المفتاح المزود بعوامة إلى ارتفاع التشغيل بفعل مستوى السائل المرتفع.

تتوقف المضخة بمجرد وصول المفتاح المزود بعوامة إلى ارتفاع إيقاف التشغيل بفعل مستوى السائل المنخفض.

ولهذا الغرض يجب ضمان حرية حركة المفتاح المزود بعوامة.

يجب أن يبلغ طول الكابل بين المفتاح المزود بعوامة ووسيلة التثبيت على الأقل ٢,٥ سم.

ارتفاع التشغيل/ارتفاع إيقاف التشغيل (المفتاح المزود بعوامة في أسفل وضع):

الحد الأدنى/الحد الأقصى	SP 5 Dirt	SP 7 Dirt
ارتفاع التشغيل سم*	١٨ / ٢١ سم	٢٠ / ٢٤ سم
ارتفاع إيقاف التشغيل سم*	٤ / ١٢ سم	٦ / ١٥ سم

ارتفاع التشغيل/ارتفاع إيقاف التشغيل (المفتاح المزود بعوامة في أعلى وضع):

الحد الأدنى/الحد الأقصى	SP 5 Dirt	SP 7 Dirt
ارتفاع التشغيل سم*	٢٨ / ٣١ سم	٢٣ / ٣٦ سم
ارتفاع إيقاف التشغيل سم*	١٤ / ٢٢ سم	١٦ / ٢٧ سم

*يمكن أن يختلف ارتفاع التحويل وفقا لوضع المفتاح المزود بعوامة.

وبالمثل يمكن أن يؤثر طول الكابل بين المفتاح المزود بعوامة ووسيلة التثبيت على ارتفاعات التحويل. ننصح بالمحافظة على طول الكابل الذي تم ضبطه مسبقا.

← قم بتوصيل القابس بمقبض التوصيل.

وصف الجهاز

١	مقبض الحمل
٢	كابل التوصيل الكهربائي مع قابس
٣	وسيلة تثبيت (مفتاح مزود بعوامة)
٤	وسيلة ضبط الارتفاع (مفتاح مزود بعوامة)
٥	مفتاح مزود بعوامة
٦	التجهيزة الأوتوماتيكية لتصريف الهواء
٧	تجهيزة توصيل سريع
٨	فوهة توصيل (وصلة خرطوم ١,٢٥ بوصة وقلاووظ SP 5 Dirt مقاس GI)
٩	فوهة التوصيل (قلاووظ SP 7 Dirt مقاس GI 1/2)
١٠	قطعة توصيل المضخة (وصلة خرطوم ١ بوصة و ١,٢٥ بوصة و ١,٥٠ بوصة وقلاووظ SP 7 Dirt مقاس GI 1/2)
١١	فلتر أولي (SP 7 Dirt)

الاستخدام المطابق للتعليمات

تم تطوير هذا الجهاز من أجل الاستخدام الشخصي، وهو غير مصمم لتلبية متطلبات الاستخدام التجاري.

لن تتحمل الشركة المنتجة المسؤولية عن أي أضرار محتملة قد تحدث نتيجة للاستخدام غير المطابق للتعليمات أو التشغيل الخاطئ.

الجهاز مخصص في الأساس لتصريف المياه بعد الفيضانات في أجزاء من المباني، إلا أنه يستخدم أيضا في تحويل أو تفريغ الحاويات، واستخراج المياه من الآبار والتجاويف، فضلا عن تصريف المياه من القوارب والبخوت، طالما أن المياه عذبة.

ملحوظة

الجهاز لا يتناسب مع المضخات التي تعمل بشكل متواصل (على سبيل المثال، التدوير المستمر للمياه في البرك) أو التركيبات الثابتة (مثل، وحدة الضخ ومضخة الناظورة).

السوائل المسموح بضحها

- المياه العذبة حتى الوصول لدرجة اتساخ معينة
- مياه حمامات السباحة (يُشترط معايرة المواد المضافة على نحو مطابق للتعليمات)
- محلول وسائل الغسل
- SP 5 Dirt مياه درجة اتساخها تصل إلى الحجم الحبيبي ٢٠ مم
- SP 7 Dirt مياه درجة اتساخها تصل إلى الحجم الحبيبي ٣٠ مم



خطر

خطر الإصابة، خطر التعرض للضرر! لا يسمح بضح مواد أكالة أو سهلة الاشتعال أو المواد المتفجرة (مثل البنزين والبيترول ومركبات النيتروسليلوز المخففة)، وكذلك الدهون والزيت والمياه المالحة ومياه الصرف من المراحيض، والمياه الموحلة التي تكون قدرتها على التفتت أقل من المياه الطبيعية. يجب أن تتراوح درجة حرارة السائل المراد ضحه بين ٥° م و ٣٥° م.

قبل أول استخدام لجهازك، يرجى قراءة دليل التشغيل الأصلي هذا وإرشادات السلامة المرفقة. والتعامل مع الجهاز وفقا لذلك. احتفظ بكلما الكتبيين للاستخدام اللاحق.



أو للمالك التالي.

فهرس المحتويات

١	AR	فهرس المحتويات
١	AR	الضمان
١	AR	حماية البيئة
١	DE	وصف الجهاز
١	AR	الاستخدام المطابق للتعليمات
١	AR	السوائل المسموح بضحها
٢	AR	بدء التشغيل
٢	AR	التشغيل
٢	AR	التجهيزة الأوتوماتيكية لتصريف الهواء
٢	AR	التشغيل الأوتوماتيكي
٣	AR	التشغيل اليدوي
٣	AR	إنهاء التشغيل
٣	AR	الصيانة
٣	AR	النقل
٣	AR	التخزين
٣	AR	حفظ المضخة
٣	AR	ملحقات تكميلية خاصة
٤	AR	المساعدة في حالة حدوث أعطال
٤	AR	البيانات الفنية

الضمان

في كل دولة تسري شروط الضمان التي تضعها شركة التسويق المختصة التابعة لنا. نحن نتولى علاج الأعطال التي قد تطرأ على جهازك على مقابل خلال فترة الضمان طالما أن السبب في هذه الأعطال ناجم عن وجود عيب في المواد أو في الصنع. في حال استحقاق الضمان ببراء التوجه ببيان الشراء إلى أقرب موزع أو مركز خدمة عملاء معتمد.

غير مسموح بإزالة ملصق لوحة الصنع من على الجهاز. بمجرد إزالة الملصق، لن يتم ضمان المنتج بعد ذلك.

حماية البيئة

تعد المواد المستخدمة في التغليف قابلة لإعادة التصنيع. لذا لا تتخلص من العبوات في القمامة المنزلية ولكن قم بتقديمها لأية جهة معينة بإعادة تدوير القمامة.



تحتوي الأجهزة القديمة على العديد من المواد القيمة القابلة لإعادة التدوير والتي ينبغي الاستفادة منها مرة أخرى. لذا يرجى التخلص من الأجهزة القديمة عن طريق أنظمة تجميع مناسبة.



إرشادات حول المكونات (REACH)
تجد المعلومات الحالية حول المكونات في موقع الإنترنت:

www.kaercher.de/REACH

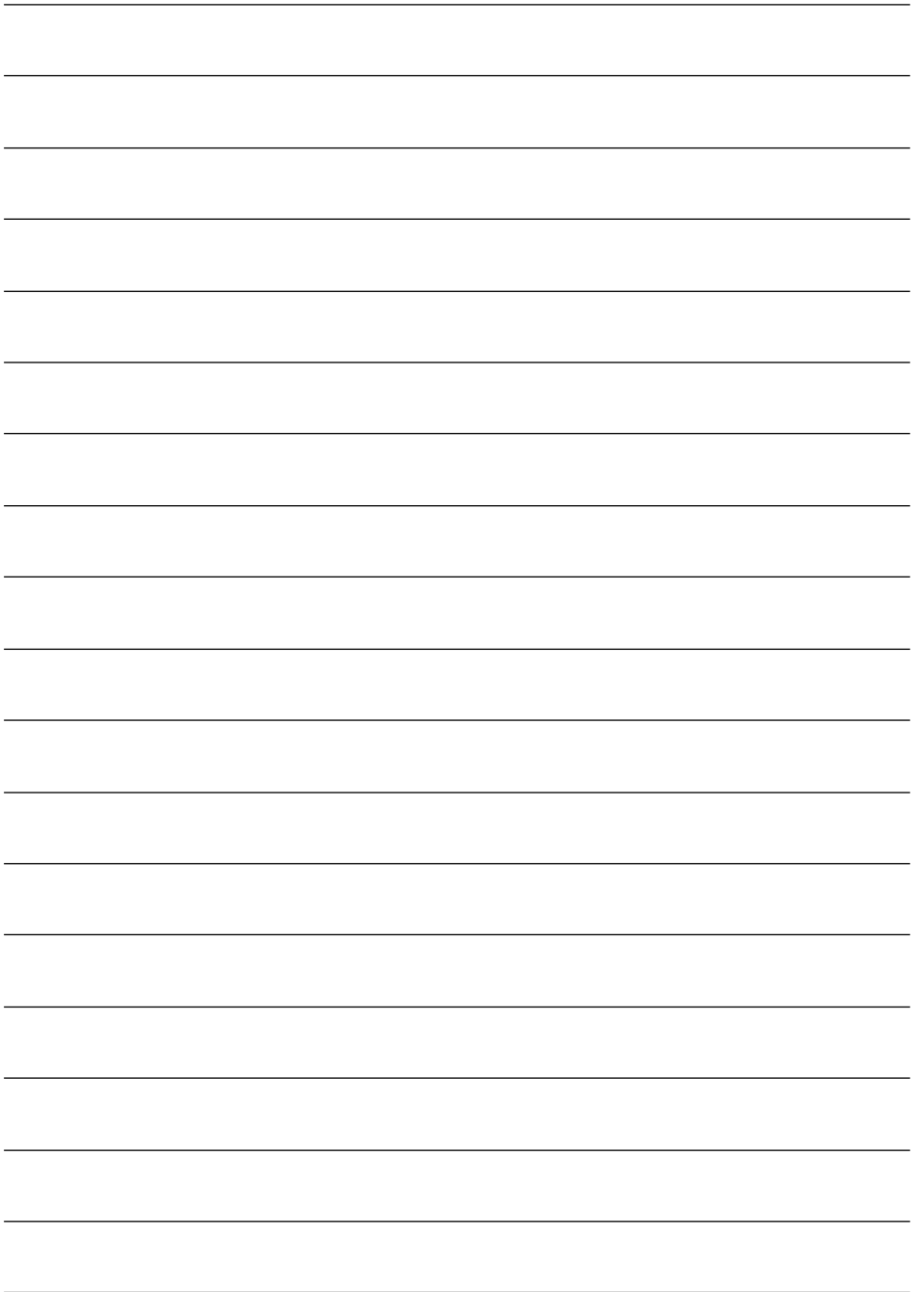



6.997-346.0
6.997-347.0 (SP 5 Dirt)



2.645-142.0 (SP 5 Dirt)



6.997-359.0 (SP 5 Dirt)



2.645-247.0



2.997-100.0



2.997-201.0 (SP 5 Dirt)



<http://www.kaercher.com/dealersearch>



Alfred Kärcher GmbH & Co. KG

Alfred-Kärcher-Str. 28 - 40

71364 Winnenden (Germany)

Tel.: +49 7195 14-0

Fax: +49 7195 14-2212