

# Инструкция по эксплуатации

Электропила Elitech ЦЕП 2000 С 40

**Цены на товар на сайте:**

[http://www.vseinstrumenti.ru/sadovaya\\_tehnika/elektropily\\_tsepnye/elektricheskie/elitech/tsep\\_2000\\_s\\_40/](http://www.vseinstrumenti.ru/sadovaya_tehnika/elektropily_tsepnye/elektricheskie/elitech/tsep_2000_s_40/)

**Отзывы и обсуждения товара на сайте:**

[http://www.vseinstrumenti.ru/sadovaya\\_tehnika/elektropily\\_tsepnye/elektricheskie/elitech/tsep\\_2000\\_s\\_40/#tab-Responses](http://www.vseinstrumenti.ru/sadovaya_tehnika/elektropily_tsepnye/elektricheskie/elitech/tsep_2000_s_40/#tab-Responses)

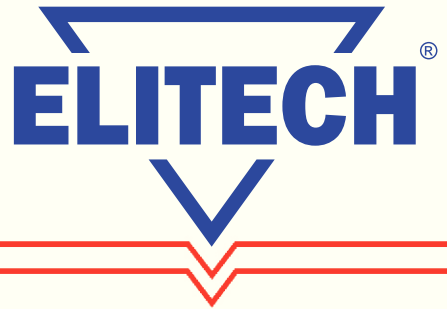

**РУКОВОДСТВО ПО ЭКСПЛУАТАЦИИ**

# **ЭЛЕКТРОПИЛЫ**

	<b>ЦЕП 1800 С36</b>
	<b>ЦЕП 2000 С40</b>
	<b>ЦЕП 1800 С35</b>
	<b>ЦЕП 2000 С40</b>

## Модели: ЦЕП 1800 С36, ЦЕП 2000 С40, ЦЕП 1800 С35, ЦЕП 2000 С40

Благодарим Вас за выбор цепной электрической пилы «ELITECH»! Мы рекомендуем Вам внимательно ознакомиться с данным руководством и тщательно соблюдать предписания по мерам безопасности, эксплуатации и техническому обслуживанию.

Содержащаяся в руководстве информация основана на технических характеристиках, имеющих на момент выпуска руководства. Технические характеристики могут быть изменены без предварительного уведомления, так как мы постоянно стремимся повышать качество нашей продукции.

### Содержание

<b>1. Основные правила техники безопасности</b>	<b>3</b>
<b>2. Технические характеристики</b>	<b>5</b>
<b>3. Сборка</b>	<b>5</b>
<b>4. Работа</b>	<b>7</b>
<b>5. Очистка и хранение</b>	<b>11</b>
<b>6. Возможные неисправности и способы их устранения</b>	<b>14</b>
<b>7. Комплектация</b>	<b>14</b>
<b>8. Гарантия</b>	<b>14</b>

Используйте пилу по назначению. Цепная электрическая пила (далее по тексту «пила») применяется:

- в соответствии со спецификациями и учетом требований техники безопасности, приведенных в инструкции по эксплуатации;
- для пиления древесины. Запрещается использование пилы для любых других целей.

Пользователь несет полную ответственность за причинение травм при эксплуатации пилы посторонним людям или нанесении ущерба имуществу.

Внимательно прочитайте настоящее руководство по эксплуатации.

Проверьте правильность установки и регулировки режущего оборудования.

Пила предназначена для включения в сеть переменного тока напряжением 220 В.

Отклонение напряжения питания более, чем на 10%, может привести к повреждению пилы. Перед установкой любых частей или регулировкой пилы обязательно отключайте вилку кабеля питания от сети.

Не начинайте пилить до тех пор, пока достаточное количество масла для смазки цепи не достигнет цепи.

## 1. ОСНОВНЫЕ ПРАВИЛА ТЕХНИКИ БЕЗОПАСНОСТИ

- Не пользуйтесь пилой, если Вы устали.
- Используйте защитную обувь, хорошо подогнанную одежду и средства защиты зрения и слуха.
- Не допускайте присутствия посторонних во время работы, а также при включении пилы.
- Зрители и животные должны находиться вне рабочей зоны.
- НЕ приступайте к работе, пока не расчистите рабочую зону, не убедитесь в надежности опоры под ногами, не спланируете путь отхода.
- Во время работы мотора держите пилу крепко двумя руками. Пальцы должны охватывать рукоятки пилы.
- При включенном моторе держитесь подальше от пильной цепи.
- Перед включением пилы убедитесь, что пильная цепь ничего не касается.
- Переносите пилу только в выключенном состоянии, УБРАВ палец с выключателя
- НЕ пользуйтесь пилой, если она имеет повреждения, не отрегулирована должным образом или не полностью собрана. УБЕДИТЕСЬ, что цепь останавливается при отпуске выключателя. Проверьте функционирование тормоза цепи.
- Будьте чрезвычайно осторожны при отпиливании тонких веток и молодых деревьев, так как тонкие ветки могут быть отброшены на Вас или, зажав цепь, могут вывести Вас из равновесия.
- Будьте особенно внимательны при спиливании напряженных веток: они могут спружинить и травмировать Вас.
- Следите, чтобы рукоятки пилы всегда были чистыми, сухими и не замасленными.
- Избегайте опасных ситуаций. НЕ подвергайте пилу воздействию дождя, не используйте ее в условиях высокой влажности, а также в сырых, загазованных и взрывоопасных местах. Рабочая зона должна быть хорошо освещена.
- Не работайте с пилой, находясь на дереве, если Вы не имеете специальной подготовки для такой работы.
- Берегитесь отскока! Отскок может привести к опасной потере управления пилой. Не пользуйтесь пилой, если Вы с трудом дотягиваетесь до объекта. Не пилите выше уровня плеч.
- При транспортировке пилы надевайте на шину защитный кожух.
- Обязательно отключайте пилу от питающей сети перед выполнением любых регулировок.
- Подключайте пилу к сети с соответствующим напряжением.

- Убедитесь, что удлинительный кабель находится в хорошем состоянии. Кабель должен быть предназначен для наружных работ. Убедитесь, что сечение удлинительного кабеля соответствует потребляемому току. При недостаточном сечении падение напряжения на кабеле станет причиной пониженной мощности пилы и перегрева кабеля. Сечение должно быть не менее 2х1 кв.мм. Рекомендуется использовать заземленный рубильник.
- Следите за тем, чтобы кабель не мог касаться цепи и оператора. НИКОГДА не переносите пилу за кабель.
- 21.Заменяйте неисправные выключатели. НЕЛЬЗЯ пользоваться пилой, если выключатель не включается или не выключается.

### 1.1 Использование удлинителя

- В таблице (см. ниже) приведены параметры удлинителя в зависимости от его длины. В случае если сечение проводов удлинителя неизвестно, необходимо выбирать удлинитель с заведомо большим сечением проводов.

Минимальное сечение проводов удлинителя кабеля питания, применяемых при напряжении 230 В.				
Длина удлинителя, м.	7	15	30	45
Сечение проводов, кв. мм	1,2	1,6	1,6	2,0

- При случайном повреждении кабеля рабочим органом триммера во время работы, как можно быстрее отключите двигатель и питание триммера.

### 1.2 Предупреждающие символы

На корпусе пилы и в данном руководстве расположены различные символы (пиктограммы), имеющие следующие значения:



Будьте внимательны!



Соблюдайте меры предосторожности.



Прочитайте инструкцию по эксплуатации.



Используйте защитные средства глаз и органов слуха.



Используйте защитную обувь.



Используйте средства защиты для рук.



Запрещается работать во время выпадения осадков.



При повреждении кабеля питания, отсоединить вику от источника тока.

## 2. ТЕХНИЧЕСКИЕ ХАРАКТЕРИСТИКИ

Характеристики \ Модели	ЦЕП 1800 С36	ЦЕП 2000 С40	ЦЕП 1800 С35	ЦЕП 2000 С40
Напряжение, В	220±10%	220±10%	220±10%	220±10%
Мощность, Вт	1800	2000	1800	2000
Электронная защита от перегрузки	Нет	Нет	Да	Да
Вес без шины и цепи, кг	4,75	4,98	4,87	5,1
Вес в снаряженном состоянии	5,25	5,48	5,37	5,6
Емкость масляного бачка, л	0,2	0,2	0,2	0,2
Подача масла	Автомат.	Автомат.	Автомат.	Автомат.
Рекомендуемая длина шины, мм	350	400	350	400
Скорость цепи, м/с	13,5	13,5	13,5	13,5
Скорость вращения цепи, об/мин	7600	7600	7600	7600
Шаг зубьев цепи, дюйм	3/8"	3/8"	3/8"	3/8"
Длина кабеля, м	0,25	0,25	0,25	0,25

## 3. СБОРКА

### 3.1 Устройство пилы

Пила состоит из пластмассового корпуса, в котором размещен электродвигатель, служащий приводом пилы, редуктора в металлическом корпусе с пластиковым наружным корпусом, механического тормозного устройства и пильного аппарата, состоящего из шины 8, пильной цепи 9.

Общий вид пилы представлен на **рисунке 1**.



рис. 1

1. Задняя рукоятка;
2. Кнопка блокировки пуска;
3. Кнопка пуска;
4. Вентиляционные щели;
5. Передняя рукоятка;
6. Бачок для масла;
7. Окно для наблюдения за уровнем масла;
8. Носовая звездочка;
9. Пильная цепь;
10. Шина;
11. Ручка тормоза;
12. Крышка сцепления;
13. Ловитель цепи - ловит цепь в случае ее соскакивания или разрыва;
14. Защита от цепи - защищает правую руку в случае соскакивания или разрыва цепи.

### 3.2 Установка шины и цепи

**ВНИМАНИЕ!** Работая с пильной цепью, обязательно пользуйтесь защитными перчатками.

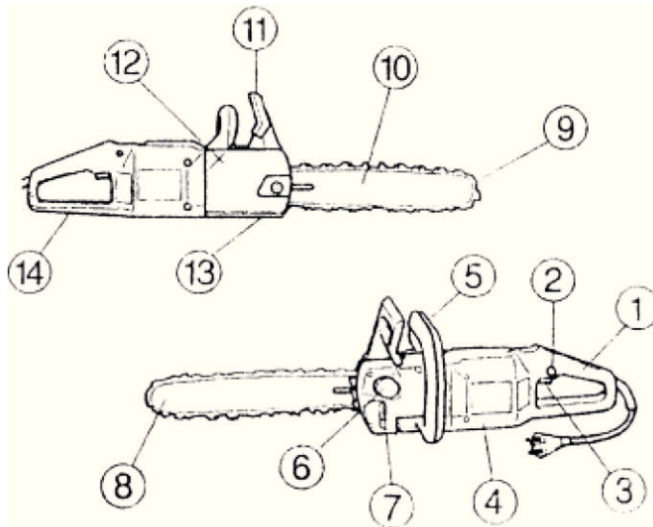
Убедитесь, что цепь снята с тормоза, путем перемещения ручки тормоза в направлении передней рукоятки. Отвинтите гайку крепления шины и снимите крышку сцепления (см. рис. 2).



рис. 2



рис. 3

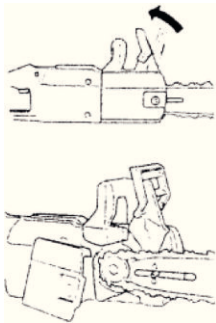

рис. 4

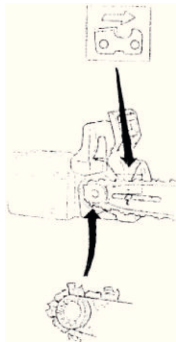

рис. 5

2. Наденьте шину на болт и сдвиньте ее назад до упора. Наденьте цепь на ведущую звездочку и заправьте ее в направляющий паз шины, начиная с верхней стороны шины. Убедитесь, что рабочие кромки режущих звеньев цепи на верхней стороне шины направлены вперед (**см. рис. 3**).

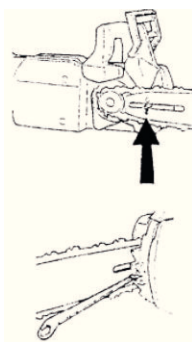
3. Установите крышку сцепления. Убедитесь, что ведущие звенья цепи правильно зацеплены с ведущей звездочкой, и что цепь находится в направляющем пазу шины. Завинтите от руки гайку крепления шины. Натяните цепь с помощью комбинированного ключа. Поворачивайте регулировочный винт по часовой стрелке. Цепь следует натягивать до устранения провисания с нижней стороны шины (**см. рис. 4**).

4. Приподнимите конец шины и натяните цепь. Цепь считается натянутой правильно, если она не имеет провисания с нижней стороны шины, но легко движется от руки. Приподнимите конец шины и затяните гайку крепления шины комбинированным ключом. Если цепь новая, натяжение цепи следует проверять почаще до тех пор, пока цепь не приработается. Регулярно проверяйте натяжение цепи. Правильно натянутая цепь обеспечивает высокую производительность и продолжительный срок службы (**см. Рис. 5**).

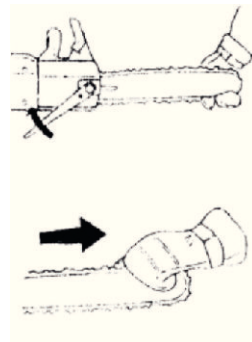
## 4. РАБОТА

### 4.1 Подключение удлинителя

Для предотвращения возможного отсоединения вилки кабеля питания пилы от разъема удлинителя завяжите узлом кабель питания пилы и удлинитель (**см. рис. 6**).



рис. 6



## 4.2 Включение /выключение пилы

### ВНИМАНИЕ!

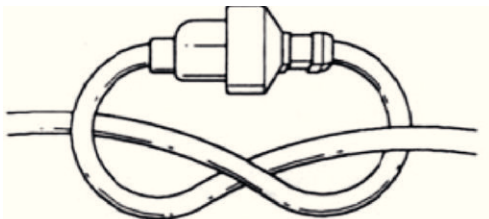
- Никогда не включайте двигатель пилы без шины, цепи и крышки сцепления, так как сцепление может соскочить и привести к травме.
- Убедитесь, что цепь ничего не касается и Вы имеете надежную опору под ногами.

Зрители и животные должны находиться вне рабочей зоны.



Рис. 7

Охватите переднюю рукоятку левой рукой, а заднюю – правой, утопите кнопку блокировки большим пальцем правой руки и нажмите кнопку пуска. Пила выключится, когда Вы отпустите кнопку пуска (см. рис. 7).

## 4.3 Работа сцепления пилы

Пила оборудована скользящим сцеплением, которое защищает ее от перегрузки. Если цепь остановилась при работающем моторе, - пила перегружена. Уменьшите нажим на пилу, и цепь снова придет в движение. Если цепь заклинило, немедленно выключите пилу и освободите цепь. Если во время работы цепь останавливается часто, наиболее вероятно, что цепь тупая. Заточите цепь.

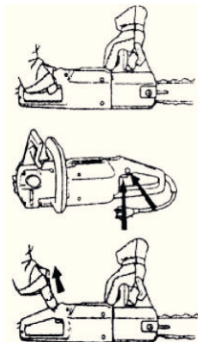
## 4.4 Работа тормоза цепи

Пила оснащена тормозом пильной цепи для немедленной остановки цепи в случае отскока. Тормоз срабатывает при перемещении ручки тормоза вперед (1). Цепь снимается с тормоза при перемещении ручки тормоза по направлению к передней рукоятке (2). Во время работы цепь должна быть снята с тормоза (см. рис. 8).



рис. 8

#### 4.5 Инерционный тормоз цепи

Инерционный тормоз цепи срабатывает при перемещении ручки тормоза вперед либо вручную, либо под инерционным действием массы ручки тормоза. Преимущество инерционного тормоза заключается в том, что он срабатывает при отскоке даже в том случае, когда левая рука оператора не контактирует с ручкой тормоза, то есть, когда пила находится в положении валки (см. рис. 9).

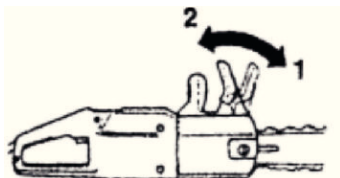

Рис. 9

#### 4.6 Общие указания по работе

Избегайте работы в неблагоприятных погодных условиях, таких как густой туман, сильный дождь, сильный ветер и т. п. Неблагоприятная погода часто становится причиной повышенной усталости и создает потенциально опасные условия (например, скользкая земля). Сильный ветер может изменить направление падения дерева, что может стать причиной материального ущерба или травмы.

**Никогда не используйте пилу для опоры или иных целей, для которых она не предназначена.**

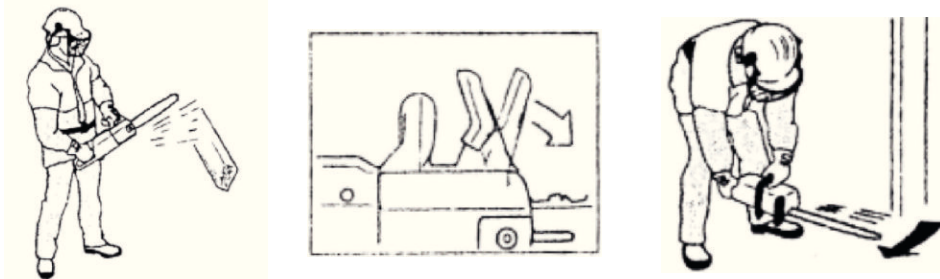
Старайтесь не спотыкаться о такие препятствия, как пни, корни, камни, ветки и поваленные деревья. Своевременно замечайте ямы и канавы. Будьте особенно осторожны при работе на склонах или неровной земле. Выключайте пилу при переходе с одного места на другое.

Не стесняйтесь просить помощи, если Вы попали в ситуацию, кажущуюся трудной для Вас. Продолжение работы может быть опасным. Например, препятствие в виде линии электропередач, близко расположенной к рабочей зоне.

При работе нижней частью цепи противодействующая сила тянет пилу от Вас к распиливаемому дереву. Пила сама управляет скоростью подачи, а опилки отбрасываются в сторону оператора.

Обязательно крепко держите пилу правой рукой за заднюю рукоятку, левой - за переднюю, охватив рукоятки всеми пальцами. В этом положении удобнее всего управлять пилой и сопротивляться ее противодействующей силе (см. рис. 10). Следите за состоянием рукояток, они должны быть сухими и чистыми от масла или смазки.

**ВНИМАНИЕ!** Никогда не работайте пилой одной рукой. Не имея полного контроля, Вы можете потерять управление и травмировать себя. Самый безопасный способ - пилить нижней частью цепи. При работе верхней частью цепи управление пилой затруднено, а опасность отскока возрастает (см. рис. 11).



Рис. 10



Рис. 11

#### 4.7 Основные правила валки дерева

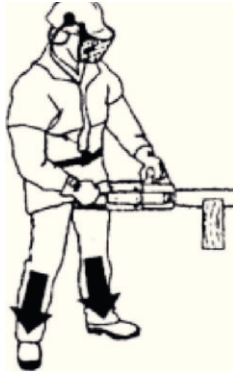
Обычно валка состоит из двух основных операций - подпила и главного пропила.

##### Подпил

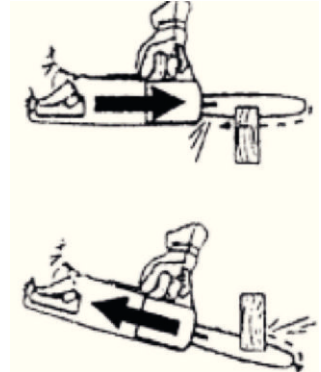
Начинайте подпил с верхнего пропила со стороны выбранного направления валки. Делая нижний пропил, следите за тем, чтобы он пересекся с верхним по одной линии и не был бы глубже верхнего. Подпил должен быть достаточно глубок, чтобы получился недопил достаточной ширины и прочности. Щель подпила должна быть достаточно широкой, чтобы как можно дольше направлять падающее дерево.

##### Главный пропил

Главный пропил делается с противоположной стороны на 3 - 5 см выше уровня подпила. Никогда не перепиливайте ствол полностью. Обязательно оставляйте недопил, который направляет дерево при падении. Если перепилить ствол полностью, контроль за направлением валки будет утерян. Вставьте клин или валочную лопатку в пропил до того, как дерево потеряет устойчивость и придет в движение. Это предотвратит заклинивание шины в пропилах, если Вы ошиблись в выборе направления валки. Перед валкой дерева убедитесь в отсутствии людей и животных в зоне падения дерева (см. рис. 12).



Рис. 12



Рис. 13

**ВНИМАНИЕ!** Наибольшее число отскоков происходит при обрезке сучьев. Не пилите носовой частью шины. Будьте очень осторожны и не допускайте касания носовой части шины ствола, веток или иных предметов. Берегитесь напряженных веток. Они могут спружинить на Вас и вызвать потерю управления, ведущую к травме.

Встаньте слева от ствола, примите устойчивое положение. Держите пилу ближе к себе, чтобы облегчить управление ею и так, чтобы она скользила по стволу. При перемещении ствол всегда должен находиться между Вами и пильной цепью. Следите за ветками, находящимися под напряжением, - они могут спружинить (**см. рис. 13**).

## 5. ОЧИСТКА И ХРАНЕНИЕ

### 5.1 Ежедневное техническое обслуживание пилы

Ниже приводятся общие указания по техническому обслуживанию. Более подробные рекомендации Вы можете получить в сервисном центре.

**ВНИМАНИЕ!** Обязательно отсоединяйте пилу от питающей сети перед установкой шины и цепи или перед регулировкой.

Ежедневно должны выполняться работы по обслуживанию пилы (**см. рис. 14**).



Рис. 14

- Проверьте, нет ли повреждений кабеля и вилки. Изношенный или неисправный кабель или вилку необходимо заменить новыми.
- Очистите тормоз цепи и проверьте его работоспособность. Проверьте состояние ловителя цепи, при необходимости замените его.
- Проверьте и прочистите вентиляционные щели.
- Проверьте, хорошо ли смазываются шина и цепь.
- Ежедневно переворачивайте шину, чтобы обеспечить равномерный износ. Проверьте, не засорено ли смазочное отверстие. Прочистите направляющий паз шины.
- Заточите пильную цепь, проверьте ее натяжение и состояние.
- Проверьте износ ведущей звездочки, при необходимости замените ее.
- Спилите заусенцы на кромках шины.

## 5.2 Уход за цепью

В целях личной безопасности следует пользоваться шиной и цепью с пониженным отскоком и правильно их обслуживать. Важные моменты:

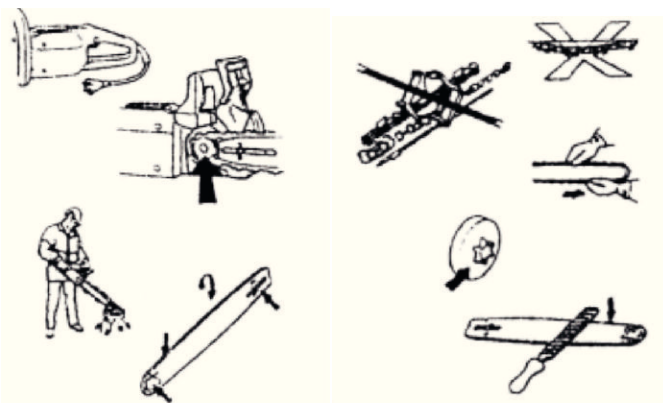
- натяжение цепи
- заточка
- смазка
- контроль и обслуживание

Для ежедневной работы и технического обслуживания пилы абсолютно необходимы инструменты (см. рис. 15).



Рис. 15

**Комбинированный ключ (А)** всегда должен быть у Вас при себе. Ключ необходим для регулировки натяжения цепи. Правильно натянутая цепь обеспечивает производительность и безопасность работы.

**Напильники.** Необходимо иметь один круглый напильник (В) с шаблоном (С) для заточки режущих зубьев цепи и один плоский напильник (D) с шаблоном (E) для регулировки ограничителя глубины резания.

Слишком слабо натянутая цепь может соскочить с шины и вызвать травму. Кроме того, это наиболее частая причина проблем с цепью. Слабое натяжение цепи ускоряет износ самой цепи, а также шины и ведущей звездочки. Во время работы следует почаще проверять натяжение цепи и, при необходимости, корректировать его.

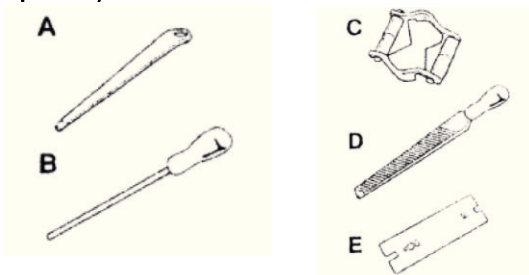
**ВНИМАНИЕ!** Обязательно отсоединяйте пилу от питающей сети перед установкой шины и цепи или перед регулировкой. Натягивайте цепь как можно сильнее, но так, чтобы она легко двигалась от руки.

**ВНИМАНИЕ!** При проверке натяжения цепи тяните цепь в направлении ее нормального вращения. Обязательно надевайте перчатки, чтобы предохранить руки от порезов. Никогда не пилите тупой цепью. Цепь, которая не пилит без сильного нажима, повреждена, тупая или неправильно заточена.

**ВНИМАНИЕ!** Убедитесь, что ведущие звенья не имеют повышенного люфта в направляющем пазу шины - это может привести к неправильной заточке. Заточку следует производить в одном направлении: от внутренней стороны режущего зуба - к наружной. Заточив все режущие зубья с одной стороны цепи, поверните пилу и заточивайте зубья с другой стороны цепи. Чтобы получить прямой пропил в дереве, все режущие зубья должны иметь одинаковую длину. Если цепь заточивать регулярно, необходимо всего несколько движений напильником на каждый зуб. Для обеспечения наилучшей производительности каждый тип цепи имеет свой угол заточки, диаметр напильника и глубину заточки (см. рис. 16).



Рис. 16

**ВНИМАНИЕ!** При использовании напильника с меньшим диаметром или слишком глубокой заточке режущего зуба цепь становится опасно агрессивной, что увеличивает опасность отскока.

Для смазки шины и цепи используйте масло с адгезионной добавкой. Эта добавка предотвращает преждевременное сбрасывание масла с цепи. Не используйте минеральные масла. В целях охраны окружающей среды для смазки цепи рекомендуем использовать масло, подверженное биологическому разложению.

**НИКОГДА НЕ ПРИМЕНЯЙТЕ ИСПОЛЬЗОВАННОЕ МАСЛО!**

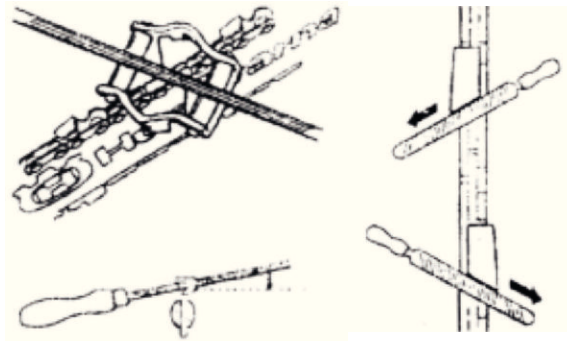
- Очень опасно для окружающей среды.
- Отработанное масло имеет высокое содержание канцерогенных веществ, вызывающих раковые заболевания.
- Применение отработанного масла может привести к загрязнению и выходу из строя масляного насоса, снижает долговечность пилы.
- При поломках, возникших в результате применения отработанного масла, гарантийный ремонт не производится.

**ИЗБЕГАЙТЕ КОНТАКТА МАСЛА С КОЖЕЙ И ГЛАЗАМИ.**

Изделия из минеральных масел обезжиривают кожу. При частом и длительном контакте кожи с этими субстанциями, кожа подвергается высушиванию. Это может привести к различным кожным заболеваниям. Также известны случаи аллергических реакций. Контакт с маслом может привести к раздражению глаз. Если масло попадет в глаза, немедленно промойте их чистой водой. Если раздражение глаз не исчезнет, без промедления обращайтесь к врачу!

**ВНИМАНИЕ:** Во время работы в масляном баке должно быть достаточное количество масла, чтобы обеспечить хорошую смазку цепи. Одноразовое наполнение хватает примерно на полчаса непрерывной работы.

## 6. ВОЗМОЖНЫЕ НЕИСПРАВНОСТИ И СПОСОБЫ ИХ УСТРАНЕНИЯ

Признак, неисправность	Система	Причина
Двигатель не работает, Цепная пила не работает	Общая	Нет подачи электричества; дефект кабеля; включенный тормоз цепи.
«не тянет», Недостаточная мощность	Угольные щетки	Сносились угольные щетки
Пильная цепь не останавливается немедленно	Тормоз	Сносился ремень тормоза
Пильная цепь продолжает работать	Инерционный тормоз	Сносились угольные щетки
Нет масла на пильной цепи, Нет смазки в цепи	Масляный бак/насос	Пустой масляный бак. Загрязненная маслоподводящая бороздка.
«плохопилит», Низкая производительность пиления	Пильный аппарат	Цепь затуплена или неправильно заточена. Плохое натяжение цепи.
При работе из вентиляционных отверстий появляется дым или запах горелой изоляции	Электродвигатель	Замыкание обмоток электродвигателя

## 7. КОМПЛЕКТАЦИЯ

Наименование \ Модель	ЦЕП 1800 С36	ЦЕП 2000 С40	ЦЕП 1800 С35	ЦЕП 2000 С40
Пила цепная электрическая, шт	1	1	1	1
Шина «OREGON», шт	1	1	1	1
Цепь «OREGON», шт	1	1	1	1
Инструкция, шт	1	1	1	1
Ключ накидной S13, шт	1	1	1	1
Масло для смазки цепи, флакон	1	1	1	1
Чехол пильного аппарата, шт	1	1	1	1
Упаковка картонная, шт	1	1	1	1

## 8. ГАРАНТИЯ

Гарантийный срок эксплуатации цепной электрической пилы со дня продажи через торговую сеть - 12 (двенадцать) месяцев, при соблюдении потребителем правил эксплуатации и условий по техническому обслуживанию, указанных в настоящей инструкции.

Если в течение гарантийного периода в изделии появился дефект по причине некачественного изготовления или применения некачественных конструкционных материалов, гарантируется выполнение бесплатного гарантийного ремонта дефектного изделия.

Обмен неисправных агрегатов, вышедших из строя в период гарантийного срока, осуществляется в соответствии с действующими правилами обмена промышленных товаров, купленных в розничной сети.

В ремонт не принимаются и не обмениваются отдельные детали и сборочные единицы агрегата, а также агрегаты не очищенные от загрязнений.

Случаи, при которых изделие не подлежит бесплатному гарантийному ремонту, указаны в гарантийном талоне.