

Инструкция по эксплуатации

Бензиновый культиватор Tsunami TG 65

Цены на товар на сайте:

http://www.vseinstrumenti.ru/sadovaya_tehnika/kultivatory/benzinovye/tsunami/benzinovyj_kultivator_tsunami_tg_65/

Отзывы и обсуждения товара на сайте:

http://www.vseinstrumenti.ru/sadovaya_tehnika/kultivatory/benzinovye/tsunami/benzinovyj_kultivator_tsunami_tg_65/#tab-Responses



Инструкция по эксплуатации на культиватор TG 65



Благодарим Вас за выбор культиватора “**TSUNAMI**”

Изделия под торговой маркой **Tsunami** постоянно совершенствуются и улучшаются. Поэтому технические характеристики и дизайн могут меняться, без предварительного уведомления

Настоятельно рекомендуется ознакомиться с инструкцией по эксплуатации перед тем, как начать эксплуатацию культиватора.

Обратитесь к продавцу или в авторизованный сервисный центр, если Вам потребуется техническая консультация или помощь.

ИНСТРУКЦИИ ПО БЕЗОПАСНОСТИ

ПЕРЕД ЭКСПЛУАТАЦИЕЙ

Внимательно ознакомьтесь с данной инструкцией по эксплуатации перед использованием культиватора.

- Ознакомьтесь, как работают все детали культиватора, а также как быстро отключать двигатель.
- Запрещается эксплуатация культиватора беременным, лицам в состоянии алкогольного опьянения, уставшим, больным и тем, кто имеет проблемы со здоровьем.
- Для эксплуатации культиватора требуется много усилий.
- Носите подходящую защитную одежду, например, защитный костюм, каску и нескользкую обувь.
Работа босиком или в открытой обуви, сандалах, свободной одежде, а также размещение полотенца на подвижные части повышает риск травм.
- Эксплуатация культиватора без необходимого обучения может привести к травмам.
- Детям строго запрещается использовать данного культиватора.
- В случае перепродажи или аренды культиватора другим лицам, попросите их ознакомиться с данной инструкцией, чтобы иметь представление о принципе работы культиватора.
- Содержите культиватор в порядке, проводя регулярные проверки.
- В случае необходимости проведения осмотра следуйте мерам предосторожности.
- Монтаж и проверку машины производите на плоской и безопасной поверхности.
- Выберите нужный вид культиватора для своего применения. За дополнительной информацией обращайтесь к своему продавцу.
- Не удаляйте крышку, маркировку и другие части во время эксплуатации культиватора. Не заменяйте и не изменяйте любые детали культиватора.
- Выхлопные газы могут содержать угарный газ, на рабочем участке

необходимо предусмотреть хорошую вентиляцию воздуха.

ВО ВРЕМЯ ЭКСПЛУАТАЦИИ

- Во время эксплуатации культиватора следите за отсутствием других людей и домашних животных вокруг. Если на рабочем участке присутствуют дети, выключите двигатель, чтобы избежать несчастного случая.
- Обычно не допускается использование культиватора на склоне, особенно крутом склоне. В случае необходимости использования культиватора на склоне, соблюдайте осторожность.
- Во время работы на подъеме, в поле или мягкой долине, сбавьте скорость, чтобы избежать несчастный случаев.
- В случае обнаружения неисправностей во время работы машины выключите двигатель и проведите осмотр.
- Если Вы хотите отдохнуть во время работы, отключите двигатель и оставьте машину в безопасном месте.
- Во время проверки или чистке фрез, отключите двигатель и снимите колпачок свечи зажигания. В случае опасности надевайте толстые перчатки.
- Очистите поле от палок, больших камней, проволоки, стекла и других предметом перед началом работы.
- Если фрезы ударяются о незнакомый предмет, отключите двигатель, снимите колпачок свечи зажигания и проведите осмотр.
- Перед тем, как доливать топливо, отключите двигатель и дайте культиватору проветриться на воздухе, чтобы избежать взрыва.
- Во время пополнения топлива следите за его уровнем, чтобы топливо не разбрызгивалось на поверхность бака. После пополнения уровня топлива закройте крышку. В случае разбрызгивания топлива на поверхность, промокните его ветошью и выбросьте ветошь перед тем, как включать двигатель.

ПОСЛЕ ЭКСПЛУАТАЦИИ

- Проводите осмотр и техобслуживание культиватора.
- Если требуется разборка культиватора, выполняйте работу на плоской и безопасной поверхности.
- После работы глушитель сильно нагревается, не касайтесь его.
- Не накрывайте крышку двигателя, когда она горячая, в противном случае это может привести к пожару.

ПОГРУЗКА И ВЫГРУЗКА КУЛЬТИВАТОРА

Во время погрузки или выгрузки культиватора обратите внимание на следующие инструкции:

- На плоском участке используйте подходящий погрузчик или контейнер для погрузки.
- Закрепите культиватор с помощью крепкого троса и удерживайте его в горизонтальном положении на погрузчике или контейнере.
- Перед транспортировкой культиватора слить все масло и топливо из двигателя, топливного бака и карбюратора.
- При перемещении культиватора на погрузчик или контейнер работу должны выполнять двое или более людей.

ОБОЗНАЧЕНИЯ БЕЗОПАСНОСТИ

Перед эксплуатацией внимательно ознакомьтесь с обозначениями безопасности на культиваторе. Эти обозначения должны быть чистыми и хорошо видимыми. В случае утраты или повреждения маркировки на машине, получите новую у своего продавца.

ВНИМАНИЕ! Убедитесь в отсутствии утечки топлива. Запрещается доливать топливо до отключения двигателя!

ОСТОРОЖНО! Убедитесь в использовании надлежащего масла для смазки двигателя и редуктора.

Перед эксплуатацией или во время эксплуатации оператор должен проверить отсутствие утечки топлива. В случае возникновения проблем, необходимо отключить двигатель и устранить неисправность..

Не касайтесь вращающихся деталей, чтобы избежать травм!

ВНИМАНИЕ! Перед началом эксплуатации убедитесь, что фрезы и защитные кожухи надежно закреплены и правильно установлены.

Вращающиеся детали острые и работают на высокой скорости. Случайный контакт может привести к серьезным травмам. Держите свои руки и ноги вдали от таких деталей во время работы!

ОБСЛУЖИВАНИЕ И РЕМОНТ

В случае возникновения проблем с культиватором или если пользователю что-то неизвестно, обращайтесь в авторизованный сервисный центр за консультациями.

НАЗВАНИЕ ДЕТАЛЕЙ И ПРИНЦИП ИХ ДЕЙСТВИЯ

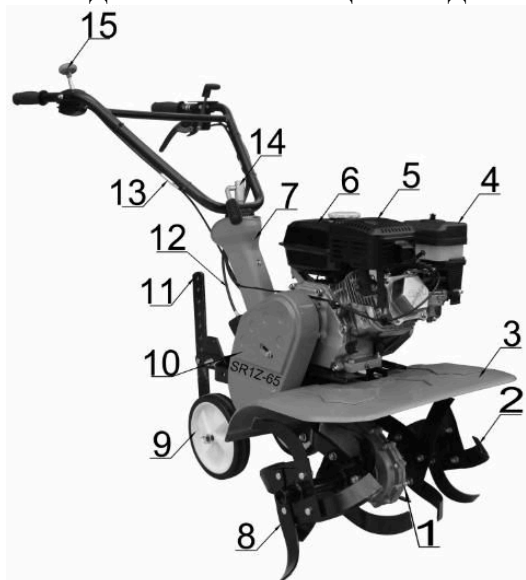

- | | |
|---------------------|--------------------------|
| 1. Редуктор | 6. Топливный бак |
| 2. Фреза (левая) | 7. Рама |
| 3. Защитное крыло | 8. Фреза (правая) |
| 4. Воздушный фильтр | 9. Заднее опорное колесо |
| 5. Глушитель | 10. Кожух ремня |

11. Сошник
12. Трос переключения
13. Трос дросселя
14. Фиксатор рукоятки
15. Переключатель дросселя

16. Пластиковая ручка
17. Планка
18. Рукоятка заднего хода
19. Рукоятка сцепления
20. Трос сцепления

ГЛАВНАЯ РУКОЯТКА СЦЕПЛЕНИЯ

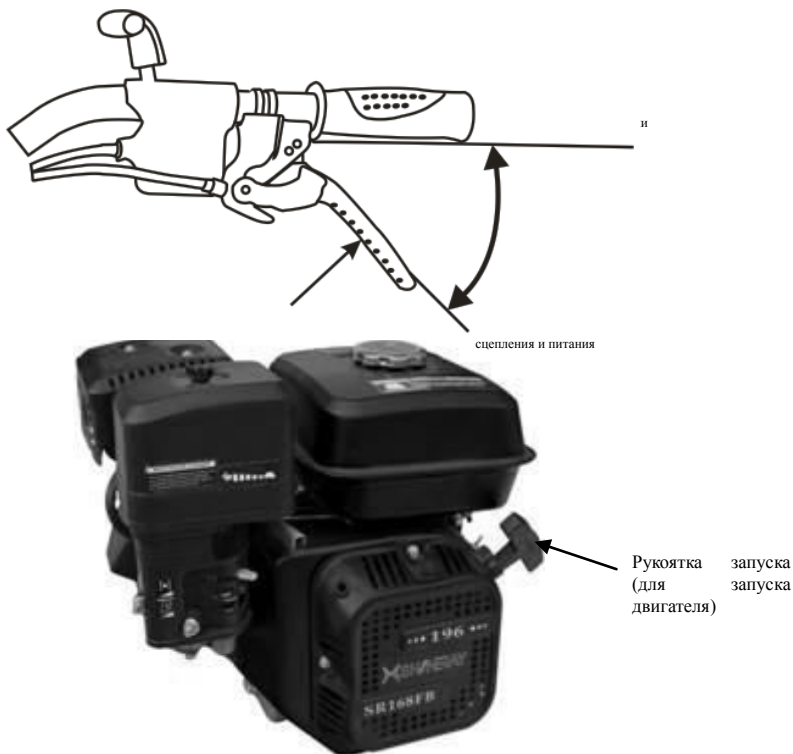

РЫЧАГ ДРОССЕЛЯ

При холодных погодных условиях или когда двигатель заводится с трудом, используйте рычаг воздушной заслонки. Если же двигатель теплый, то использование заслонки необязательно.

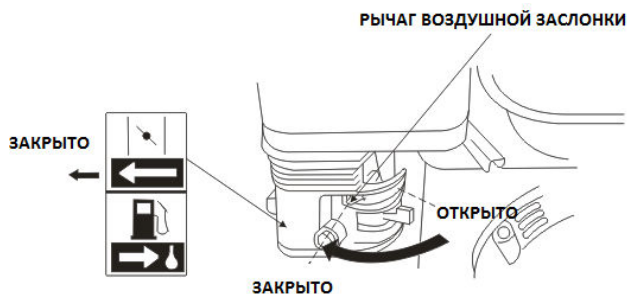

СОШНИК

Сошник может быть отрегулирован на 3 уровнях (высокий, средний и низкий).

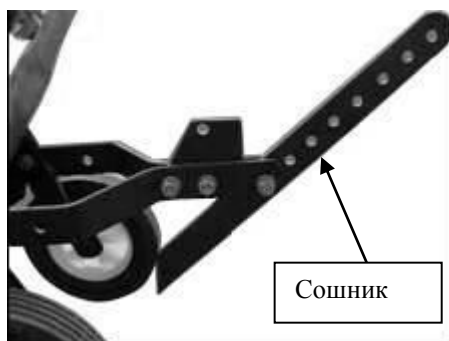

ПРОВЕРКА ПЕРЕД ЭКСПЛУАТАЦИЕЙ

ВНИМАНИЕ! Перед началом работ установите культиватор горизонтально на плоской поверхности. В противном случае может произойти несчастный случай.

В целях безопасности проводите ежедневный осмотр культиватора!

1. Проверка перед работой:

- Уровень топлива.
- Наличие и уровень масла
- Отсутствие утечки топлива.
- Отсутствие соломы и другого мусора в двигателе
- Закрепление всех деталей.
- Отсутствие поломок или трещин.

- Отсутствие заедания тросов.
- Запуск и отключение двигателя. Отсутствие необычного шума при запуске двигателя.

В случае возникновения других проблем, обращайтесь к дилеру.

ПРОВЕРКА БЕНЗИНА

ВНИМАНИЕ! БЕНЗИН-ЛЕГКО ВОСПЛАМЕНЯЮЩАЯ И ВЗРЫВООПАСНАЯ ЖИДКОСТЬ. СОБЛЮДАЙТЕ ОСТОРОЖНОСТЬ ПРИ ПОПОЛНЕНИИ УРОВНЯ БЕНЗИНА:

- ОТКЛЮЧИТЕ ДВИГАТЕЛЬ.
- ДЕРЖИТЕ БЕНЗИН ВДАЛИ ОТ ИСТОЧНИКА ПЛАМЕНИ.
- ПОПОЛНЯЙТЕ БЕНЗИН В ХОРОШО ПРОВЕТРИВАЕМОМ МЕСТЕ.
- УБЕДИТЕСЬ В ОТСУТСТВИИ СТАТИЧЕСКОГО РАЗРЯДА НА ТЕЛЕ.
- УБЕДИТЕСЬ В ОТСУТСТВИИ РАЗБРЫЗГИВАНИЯ БЕНЗИНА НА ПОВЕРХНОСТИ ДВИГАТЕЛЯ ВО ВРЕМЯ ДОЗАПРАВКИ, В СЛУЧАЕ НАЛИЧИЯ БРЫЗГ, ВЫТЕРЕТЬ ИХ.
- ДОЛЕЙТЕ МАСЛО. НЕ ПРЕВЫШАЙТЕ ВЕРХНИЙ УРОВЕНЬ. В СЛУЧАЕ ПРЕВЫШЕНИЯ ВЕРХНЕГО УРОВНЯ, СЛЕЙТЕ МАСЛО С ПОМОЩЬЮ СЛИВНОГО БОЛТА.
- В СЛУЧАЕ ЭКСПЛУАТАЦИИ НА СКЛОНЕ, БЕНЗИН ВЫТЕКАЕТ И ТОГДА ЕГО УРОВЕНЬ ДОЛЖЕН БЫТЬ НЕ БОЛЬШЕ ПОЛОВИНЫ.

ПРОВЕРКА

Откройте колпачок топливного бака и проверьте количество топлива, если уровень недостаточный, проведите дозаправку.

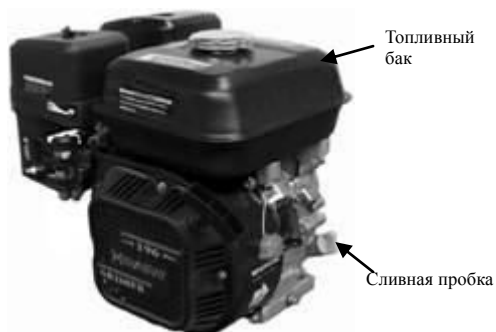

ПРОВЕРКА ТОПЛИВА

Топливо: 92-ой стандартный автомобильный неэтилированный бензин.

Емкость бака: 3,6 л

Не забудьте установить крышку бака после пополнения уровня!

ПРОВЕРКА МОТОРНОГО МАСЛА

После того, как двигатель постоял на ровной поверхности в горизонтальном положении, снимите масляную крышку и проверьте уровень масла. Если уровень низкий, долейте масло до верхнего уровня.

В случае загрязнения или сильного обесцвечивания масла, замените его.

Стандартное моторное масло: масло для 4-тактных бензиновых двигателей.

Емкость масляного бака: 0,6 л



ПРОВЕРКА ВОЗДУШНОГО ФИЛЬТРА

Очистите воздушный фильтр от загрязнений.

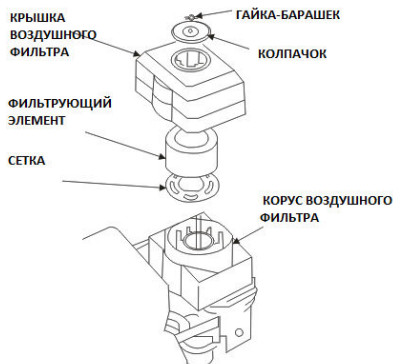

ПРОВЕРКА ТРАНСМИССИОННОГО МАСЛА

Выньте болт проверки масла и проверьте уровень масла. При необходимости, пополнить его.



Болт
проверки

Объем трансмиссионного масла: 0,6 л
Закрутите заправочный колпачок после пополнения уровня.

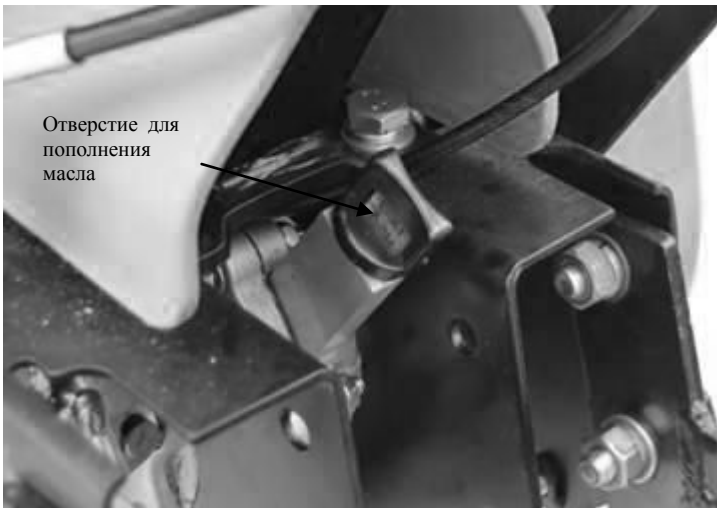

Отверстие для
пополнения
масла

РЕГУЛИРОВКА ВЫСОТЫ РУКОЯТКИ

Ослабить болт регулировки высоты рукоятки, чтобы отрегулировать высоту рукоятки.

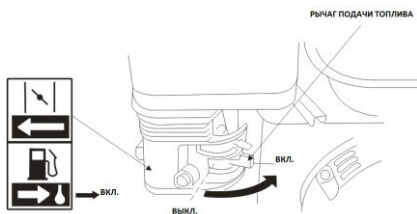

ВНИМАНИЕ! Перед регулировкой отключите двигатель. Проверьте установку болта.

Выполняйте регулировку на плоской поверхности.



ЗАПУСК ДВИГАТЕЛЯ

ВНИМАНИЕ! При запуске двигателя в помещении следует обеспечить вентиляцию, поскольку выбрасываемый воздух содержит окись углерода.

Запускайте двигатель, когда устройство находится на ровной поверхности, и никого нет в непосредственной близости от него.

ВНИМАНИЕ! Запуск двигателя проводите только при выключенном сцеплении!

рычаг
топлива в
«ВКЛ».

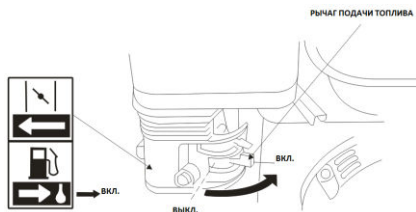

1. Переместите клапана подачи топлива в положение

2. Для запуска непрогретого двигателя, переместите рукоятку управления воздушной заслонкой в положение "ЗАКРЫТО".

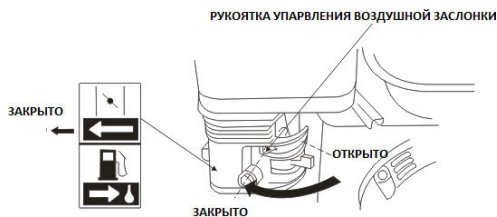

Для повторного запуска прогретого двигателя, отпустите рукоятку управления воздушной заслонкой в положение "ОТКРЫТО".

3. Переместите рычаг подачи топлива из положения "МЕДЛЕННО" примерно на 1/3 по направлению к положению "БЫСТРО".

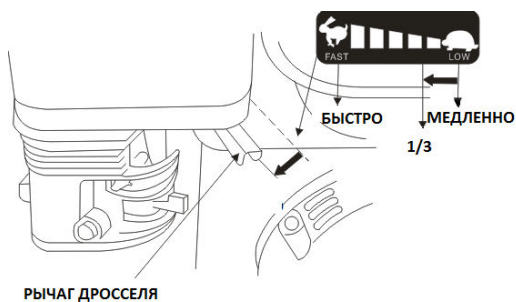

4. Убедитесь, что рукоятка муфты сцепления находится в положении "ВЫКЛ".

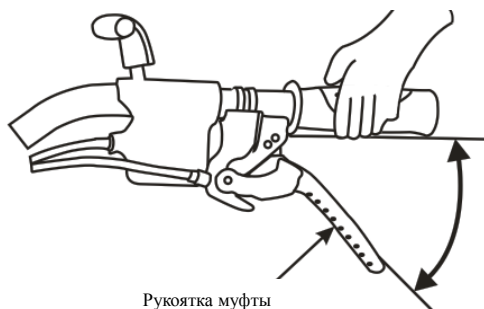

5. Слегка потяните ручку стартера, пока не почувствуете сопротивление, затем быстро потяните в направлении стрелки, как показано ниже. Медленно отпустите ручку стартера.

РУЧКА СТАРТЕРА

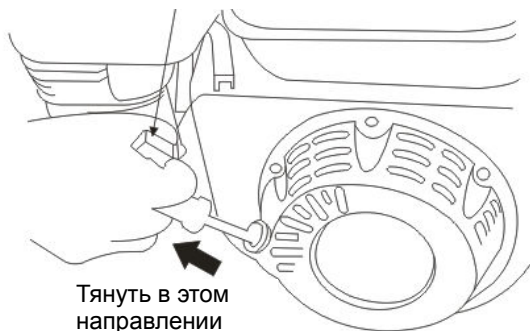

ВНИМАНИЕ! Запрещается удерживать рукоятку муфты сцепления при манипуляции с ручкой стартера!

ВАЖНО!

- 1) Медленно отпускайте ручку стартера. В противном случае, это может привести к повреждению пускового оборудования и запасных частей.
- 2) Запрещается тянуть ручку стартера при работающем двигателе. Поскольку это повлияет на его работу.

ЭКСПЛУАТАЦИЯ КУЛЬТИВАТОРА

При работе с культиватором, соблюдайте приведенные инструкции для обеспечения собственной безопасности.

ВАЖНО!

Если при работающем культиваторе слышен странный шум, запах, вибрация, немедленно остановите двигатель и свяжитесь с авторизованном сервисным центром.

ВНИМАНИЕ! Во время работы следует стоять позади культиватора, крепко удерживая две рукоятки. При потере равновесия, могут возникнуть непредвиденные несчастные случаи.

ДВИЖЕНИЕ

При удерживайте рукоятки муфты сцепления, сцепление активно и культиватор функционирует.

ОСТАНОВКА ДВИГАТЕЛЯ

1. Отпустите рукоятку муфты сцепления.

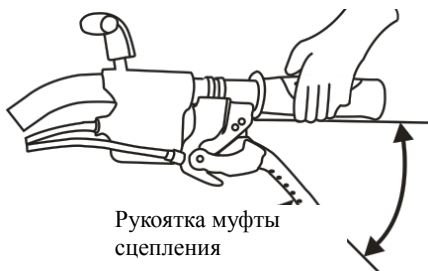

2. Переместите рычаг дросселя в положение "МЕДЛЕННО".

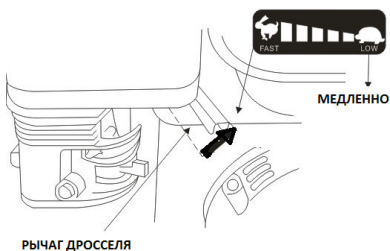

3. Поверните рычаг клапана подачи топлива в положение ВЫКЛ.

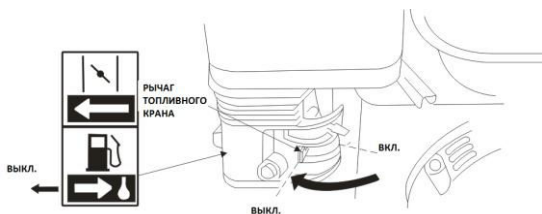

ЕЖЕДНЕВНОЕ ТЕХНИЧЕСКОЕ ОБСЛУЖИВАНИЕ

Пункт	Период	Перед каждым использован ием	5 часов или первый месяц	25 часов или каждые три месяца	50 часов или каждые шесть месяце в	100 часов или каждые 6 месяцев	250 часов или каждые 2 года
Моторное масло	Проверить уровень, долить масло	○					
	Заменить		○		○	○	
Фильтрующий элемент воздушного фильтра	Проверить	○					
	Очистить			○	○		
	Заменить						○
Фреза	Проверить	○					
Штанга управления	Проверить	○					
Винтовое крепление всех частей	Проверить	○	○				
Проводка и кабель	Проверить	○					
Двигатель	Проверить	○					
Трансмиссионн ое масло	Проверить	Первый раз при достижении 40 часов, затем при достижении 80 часов.					
Стопор муфты сцепления	Проверить	○	○				○
Камера сгорания	Очистить	Каждые 300 часов работы (3) (5)					
Свеча зажигания	Проверить, отрегулиро вать					○	
	Заменить						○
Обороты двигателя	Проверить, отрегулиро вать					○	
Рычаг муфты сцепления	Отрегулир овать	○	○				
Рукоятка регулировки по высоте	Отрегулир овать	○	○				

Выхлопной клапан	Проверить, отрегулировать						
Топливный бак (с топливным фильтром)	Очистить				○		
Топливный канал	Проверить	Каждые 2 года (замена по необходимости)					

Надлежащее текущее техническое обслуживание культиватора поможет продлить срок его службы. Проводите техническое обслуживание в соответствии с графиком.

При работе в сильно запыленной зоне, очищайте воздушный фильтр после 10 часов работы или один раз в день.

Периодически проверяйте аппарат по графику или в промежутках между работой, в зависимости от того, что наступит раньше.

Всем деталям необходимы соответствующие инструменты и техника, по этому вопросу следует обращаться к дилеру.

Если культиватор эксплуатируется при высокой температуре с высокой нагрузкой, то моторное масло следует заменять каждые 50 часов.

ПРОВЕРКА И ТЕХНИЧЕСКОЕ ОБСЛУЖИВАНИЕ

ВНИМАНИЕ! ПЕРЕД ПРОВЕРКОЙ И ПРОВЕДЕНИЕМ ОБСЛУЖИВНИЯ ОСТАНАВЛИВАЙТЕ ДВИГАТЕЛЬ.

ЗАМЕНА МОТОРНОГО МАСЛА

ПОРЯДОК ЗАМЕНЫ

1. Снимите заливную крышку, открутите сливную пробку, слейте масло.
2. Очистите пробку сливного отверстия. и установите обратно.



3. Установите культиватор ровно, залейте чистое масло до верхней отметки на щупе (если отсутствует щуп, то до нижней кромки заливной горловины)
4. Установите заливную крышку на место.

ПРЕДУПРЕЖДЕНИЕ Если двигатель остановлен недавно, заливайте масло только после того, как он остынет, поскольку двигатель и выхлопная труба будут очень горячие и это может нанести вред Вашему здоровью.

ВАЖНО Характеристики масла ухудшаются, даже если культиватор не используется. Поэтому следует периодически проверять уровень масла и проводить его замену.

Перед заливкой масла, двигатель должен находиться в горизонтальном положении.

Не выбрасывайте отработанное масло с бытовыми отходами, на землю и не сливайте в канализацию. Оно может загрязнять окружающую среду.

ОЧИСТКА И ЗАМЕНА ВОЗДУШНОГО ФИЛЬТРА

Если воздушный фильтр забит, он будет пропускать меньшее количество воздуха, что приведет к увеличению расхода топлива. Периодически проверяйте и очищайте воздушный фильтр.

ПЕРИОД ОЧИСТКИ: каждые 50 часов эксплуатации.

При эксплуатации в сильно запыленных зонах, следует выполнять его очистку чаще - каждый день или каждые 10 часов.

ПЕРИОД ЗАМЕНЫ: каждый год или через каждые 300 часов эксплуатации.

Снимите крышку воздушного фильтра, а затем бумажный фильтрующий элемент. Сначала снимите верхний фильтрующий элемент, а затем связующий фильтрующий элемент.

Продуйте бумажный фильтрующий элемент или постучите по нему, чтобы удалить пыль.

Если фильтр сильно загрязнен, замените его на новый.

ВАЖНО! Отсутствие воздушного фильтра может привести к поломке культиватора.

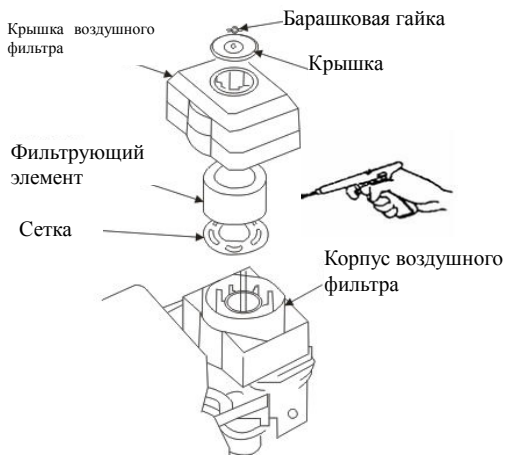

ПРОВЕРКА, РЕГУЛИРОВКА И ЗАМЕНА СВЕЧИ ЗАЖИГАНИЯ

Для обеспечения надлежащего функционирования двигателя, свеча зажигания не должна содержать отложений и должна иметь соответствующий зазор между электродами.

ПЕРИОД ПРОВЕРКИ: каждые 100 часов эксплуатации.

ПЕРИОД ЗАМЕНЫ: каждый год или каждые 300 часов эксплуатации.

ПОРЯДОК ОЧИСТКИ

1. Остановите двигатель и снимите колпачок свечи зажигания.
2. Снимите свечу зажигания, используя свечной ключ.
3. Очистите свечу зажигания.

Предлагается очищать свечу зажигания очистителем для электродов. При отсутствии очистителя для электродов, очистите его стальной проволокой или стальной щеткой.

ПОРЯДОК РЕГУЛИРОВКИ

Отрегулируйте зазор между электродами согласно следующим размерам. - 0,6-0,7мм

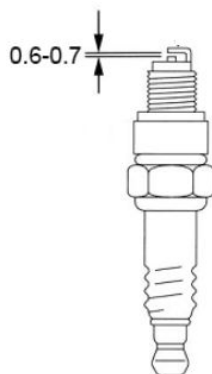

Сперва закрутите свечу вручную, а затем закрутите ее при помощи свечного ключа.

После проведения технического обслуживания, прикрутите колпачок свечи зажигания. Если свеча смонтирована не правильно, то работа двигателя может быть нарушена.

РЕГУЛИРОВКА ОБОРОТОВ ДВИГАТЕЛЯ И РЕГУЛИРОВКА ТРОСИКА

Если тросик отрегулирован не надлежащим образом, то это может повлиять на работу двигателя.

ПЕРИОД РЕГУЛИРОВКИ: каждый год или каждые 300 часов.

РЕГУЛИРОВКА: Отвинтите крепежный винт крышки, и отрегулируйте трос посредством регулировки винта крышки.

РЕГУЛИРОВКА ТРОСИКА МУФТЫ СЦЕПЛЕНИЯ

Если тросик муфты сцепления отрегулирован не надлежащим образом, то муфта сцепления может функционировать не правильно.

ПЕРИОД РЕГУЛИРОВКИ: первый раз через 20 часов эксплуатации, позже - каждые 100 часов эксплуатации

РЕГУЛИРОВКА.

1. Убедитесь, что тросик смонтирован правильно.
2. Снимите контргайку, затем снимите переднюю крышку.
3. Отрегулируйте ход пружины муфты сцепления до размера, перемещения рукоятки муфты сцепления из положения “ВЫКЛ.” в положение “ВКЛ.”. Ход основан на степени растягивания передней части пружины муфты сцепления, гибкость: $2 \pm 0,5$ мм.
Отвинтите крепежный винт крышки, а затем поверните регулировочный винт крышки.
4. Завинтите крепежный винт крышки после регулировок.

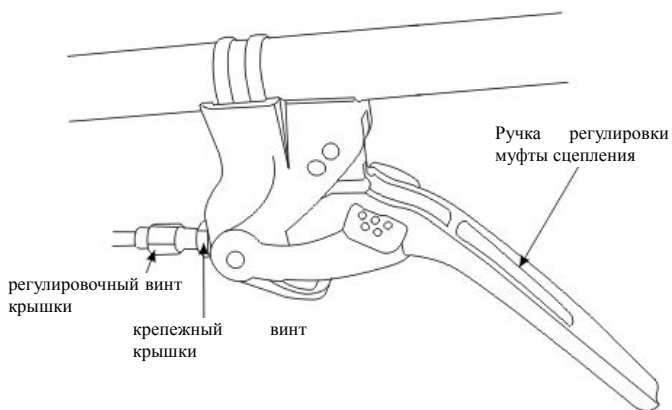

ТЕХОБСЛУЖИВАНИЕ В СЛУЧАЕ ДЛИТЕЛЬНОГО НЕИСПОЛЬЗОВАНИЯ

Если культиватор предполагается не использовать в течение длительного времени, то следует выполнить следующие действия:

1. Остановите двигатель и снимите крышку дренажного отверстия.

ПРЕДУПРЕЖДЕНИЕ! Бензин чрезвычайно огне- и взрывоопасен. НЕ КУРИТЬ! НЕ ДОПУСКАТЬ ОБРАЗОВАНИЯ ПЛАМЕНИ И ИСКР НА МЕСТЕ ПРОВЕДЕНИЯ РАБОТ! РАБОТАТЬ ПРИ НАДЛЕЖАЩЕЙ ВЕНТИЛЯЦИИ!

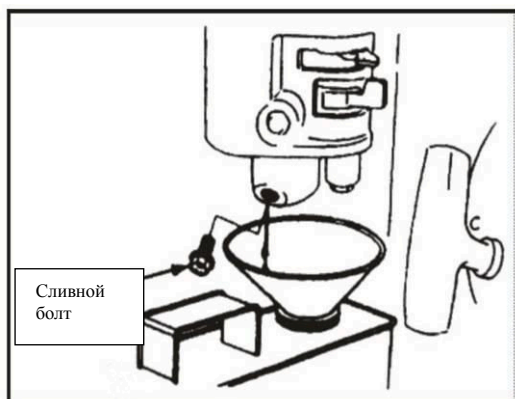

2. СЛЕЙТЕ ТОПЛИВО И МАСЛО:

- Поверните рычаг клапана подачи топлива в положение “ВКЛ”.
- Поверните сливной болт карбюратора на 1-2 оборота.
- Слейте бензин из топливного бака и карбюратора.
- Закрутите сливной болт.
- Поверните рычаг клапана подачи топлива в положение “ВЫКЛ”.
- Очистите воздушный фильтр.
- Потяните ручку стартера пока не почувствуете сопротивления.

ВАЖНО! Размещайте культиватор горизонтально на ровной поверхности. .

ТЕХНИЧЕСКИЕ ХАРАКТЕРИСТИКИ

Модель	TG 65
Двигатель	Бензиновый OHV, 4-х тактный с воздушным охлаждением
Мощность, л/с	7
Ширина обработки, мм	650
Глубина обработки, мм	150-300
Стартер	ручной
Количество скоростей	1 вперед/1 назад
Объем топливного бака, л	3,6
Габариты, мм	720x385x590
Вес, кг	67

ГАРАНТИЙНЫЕ ОБЯЗАТЕЛЬСТВА

- Изготовитель гарантирует соответствие изделия к требованиям технических условий при соблюдении потребителем условий эксплуатации.
- Гарантийный срок эксплуатации устанавливается в течение одного года с момента продажи..
- Неполное или неправильное заполнение пункта «Сведения о продаже» влечет за собой отказ от гарантийного ремонта.
- Гарантийный ремонт производится в течение 30 дней при наличии запчастей на складе. В случае их отсутствия срок ремонта может быть продлен до получения необходимых деталей.
- Изделия на гарантийный ремонт принимаются только в чистом виде!

Гарантийный ремонт не производится в следующих случаях:

- По истечении срока гарантии.
- При нарушении правил монтажа, технического обслуживания и эксплуатации изложенных выше.
- Заводской номер стерт, удален или исправлен.
- При вскрытии (попытке вскрытия), ремонте вне сервисной мастерской.
- При сильных загрязнениях вентиляционных каналов.
- При наличии инородных предметов (материалов) внутри изделия.
- В случае видимых внешних повреждений вследствие неправильной транспортировки и хранения.

- При неисправностях, возникших вследствие перегрузки или неправильной эксплуатации.
- При использовании бытового инструмента в производственных или иных целях, связанных с извлечением прибыли.
- В случае порчи изделия из-за нестабильности параметров электросети.
- В случае неисправности, возникшей в результате перегрузки, повлекшей выход из строя, мотора, выпрямителей, автоматических выключателей или других узлов и деталей. К безусловным признакам перегрузки изделия относятся, помимо прочего: появление цветов побежалости, деформация или оплавление деталей и узлов изделия, потемнение или обугливание изоляции проводов под воздействием высокой температуры.

Гарантийное обслуживание не распространяется на оснастку, приспособления и быстро изнашиваемые части (переходники, уплотнительные кольца, ремни, свечи, цепи и т. п.) Так же гарантия не распространяется на чистку, смазку и профилактические работы. Гарантия не включает в себя расходы по транспортировке изделия до места ремонта и обратно! Срок гарантии увеличивается на время нахождения техники в ремонте.

Адреса сервисных центров

ООО «Зитар-сервис», г.Москва

Тел./факс (495) 660-57-47

e-mail: remont@zitar.ru

Адреса сервисных центров в других городах указаны на сайте

www.tsunamitools.ru

СВЕДЕНИЯ О ПРОДАЖЕ

Наименование изделия _____

Серийный № _____

Дата продажи: _____

Кем продано: _____

Подпись продавца _____

М.П.

Подтверждаю получение исправного изделия в полной комплектации. С условиями гарантии ознакомлен.

Ф.И.О. и подпись покупателя (владельца)_____