



- |     |     |
|-----|-----|
| D   | DK  |
| GB  | S   |
| NL  | N   |
| F   | FIN |
| E   | PL  |
| I   | LT  |
| SLO | LV  |
| HR  | RUS |
| CZ  | UA  |
| SK  | H   |

INFORMATION | MANUALS | SERVICE

# Messerhacksler

## Easy Crush MH 2800

Betriebsanleitung



## Inhaltsverzeichnis

D	Betriebsanleitung.....	5
EN	Instructions for use.....	14
NL	Gebruikershandleiding.....	23
FR	Mode d'emploi.....	32
ES	Instrucciones de uso.....	41
IT	Istruzioni per l'uso.....	51
SL	Navodila za obratovanje.....	61
HR	Upute za uporabu.....	69
CS	Návod k použití.....	77
SK	Návod na použitie.....	85
DA	Brugsanvisning.....	94
SV	Bruksanvisning.....	103
NO	Bruksanvisning.....	112
FI	Käyttöohje.....	120
PL	Instrukcja obsługi.....	129
LT	Ekspluatacijos instrukcija.....	138
LV	Ekspluatācijas instrukcijas.....	147
UK	Інструкції з експлуатації.....	156
RU	Руководство по эксплуатации.....	166
HU	Kezelési utasítás.....	177

© 2014

AL-KO KOBER GROUP Kötz, Germany

This documentation or excerpts therefrom may not be reproduced or disclosed to third parties without the express permission of the AL-KO KOBER GROUP.

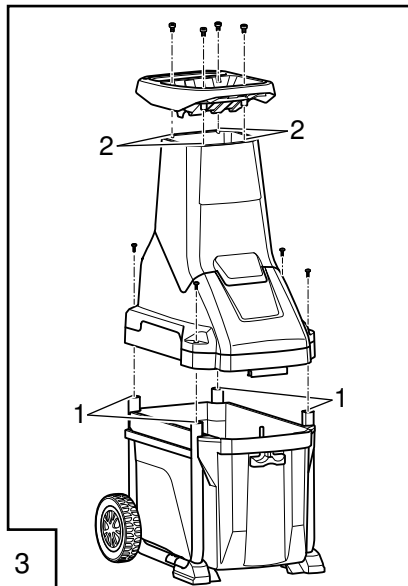
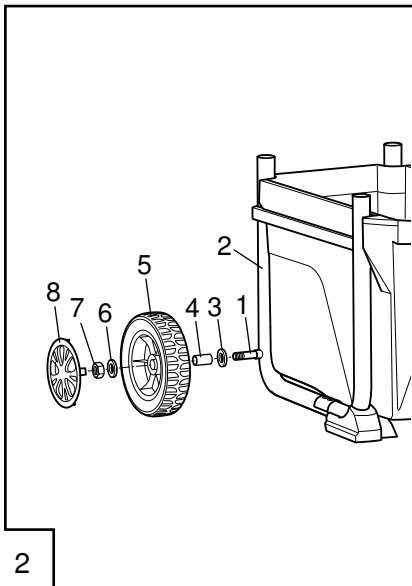
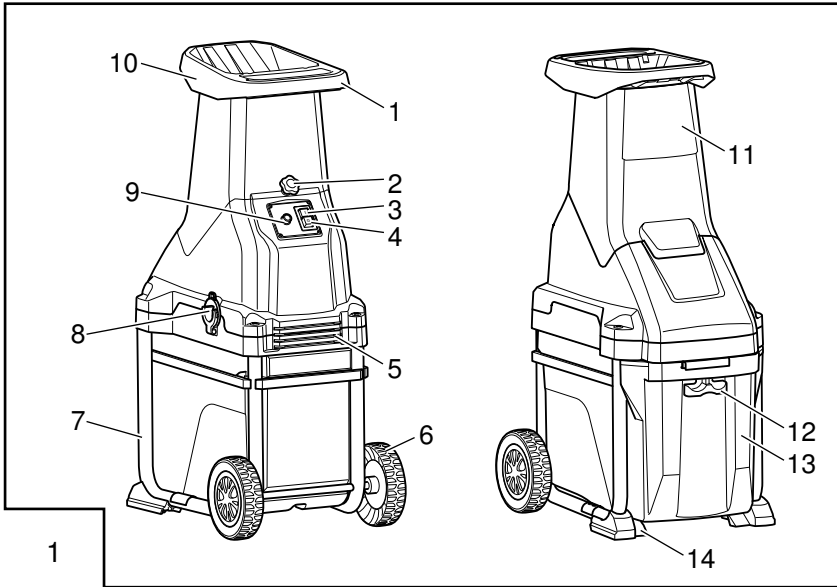

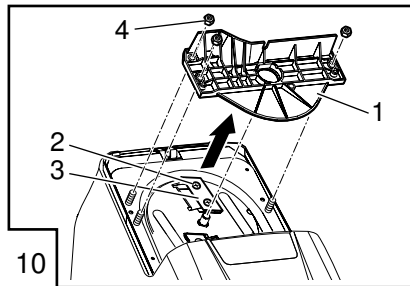
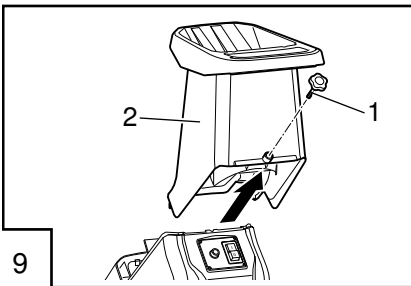
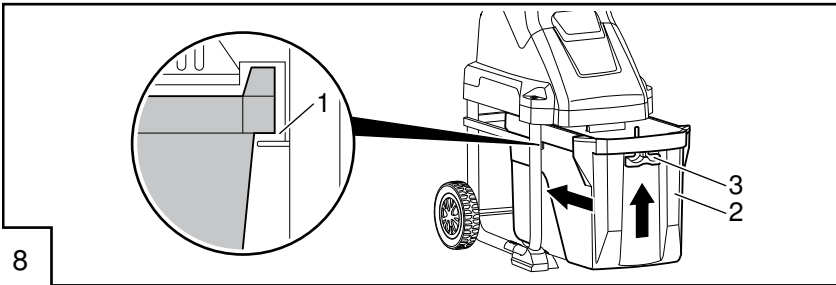
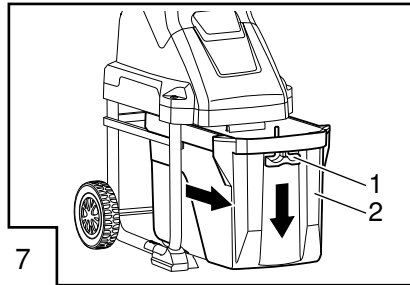
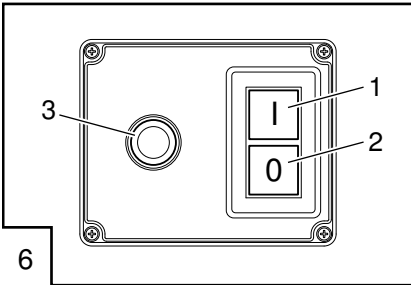
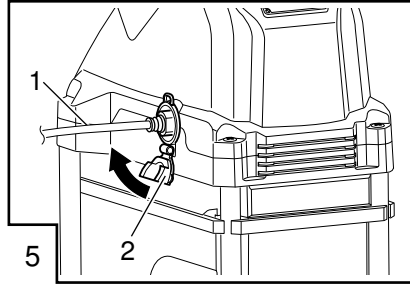
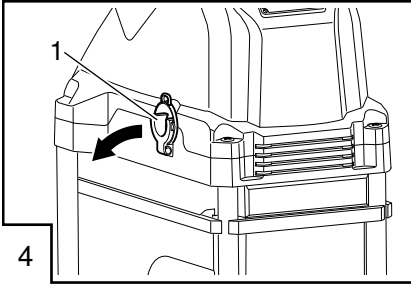

## ORIGINAL-BETRIEBSANLEITUNG

### Inhaltsverzeichnis

Zu diesem Handbuch.....	5
Produktbeschreibung.....	5
Produktübersicht.....	6
Sicherheitshinweise.....	7
Montage.....	8
Inbetriebnahme.....	8
Bedienung.....	9
Wartung und Pflege.....	10
Lagerung.....	10
Arbeitsverhalten und Arbeitstechnik.....	11
Entsorgung.....	12
Hilfe bei Störungen.....	12
EG-Konformitätserklärung.....	13
Garantie.....	13

### ZU DIESEM HANDBUCH

- Lesen Sie diese Dokumentation vor der Inbetriebnahme durch. Dies ist Voraussetzung für sicheres Arbeiten und störungsfreie Handhabung.
- Beachten Sie die Sicherheits- und Warnhinweise in dieser Dokumentation und auf dem Produkt.
- Diese Dokumentation ist permanenter Bestandteil des beschriebenen Produkts und soll bei Veräußerung dem Käufer mit übergeben werden.

### Zeichenerklärung



#### ACHTUNG!

Genaues Befolgen dieser Warnhinweise kann Personen- und / oder Sachschäden vermeiden.



Spezielle Hinweise zur besseren Verständlichkeit und Handhabung.

### PRODUKTBESCHREIBUNG

Diese Dokumentation beschreibt einen Messerhäcksler.

### Symbole am Gerät

	Achtung! Besondere Vorsicht bei der Handhabung.
	Vor der Inbetriebnahme Bedienungsanleitung lesen.
	Achtung Gefahr! Hände und Füße vom Schneidwerk fernhalten!
	Hände vom Schneidwerk fernhalten.
	Dritte aus dem Gefahrenbereich fern halten!
	Abstand zum Gefahrenbereich halten.
	Gerät immer vor Wartungsarbeiten oder bei beschädigtem oder durchtrenntem Kabel vom Netz trennen.
	Augen- und Gehörschutz tragen.
	Handschuhe tragen.

### Sicherheits- und Schutzeinrichtungen



#### GEFAHR!

Verletzungsgefahr durch manipulierte Sicherheitseinrichtungen!

Das Manipulieren von Sicherheitseinrichtungen kann zu schweren Verletzungen führen!

Die Sicherheits- und Schutzeinrichtungen nicht außer Kraft setzen .

### Konzipierung des Einfülltrichters

Die Öffnung des Einfülltrichters wurde normgerecht konzipiert, um ein hineingreifen zu verhindern.

### Schutzschalter für Motor

Der Motorschutzschalter schaltet bei Überlastung ab. Hierbei tritt der Schalter (6/3) aus dem Bedienfeld heraus. Nach einer Abkühlphase von ca. 5 Minuten kann der Schalter wieder eingedrückt und das Gerät wieder eingeschaltet werden. Bleibt der Schalter nicht selbstständig in gedrückter Position, die Abkühlzeit des Motors verlängern. Besteht das Problem weiterhin, Gerät in eine Fachwerkstatt bringen.

### Wiederanlaufschutz

Das Gerät ist zu Ihrer Sicherheit mit einem 0-Spannungsschalter ausgerüstet, der bei einer

Stromunterbrechung das Gerät automatisch ausschaltet. Wird das Gerät wieder mit Energie versorgt läuft es nicht automatisch wieder an. Zur Wiederinbetriebnahme Ein-Schalter (6/1) drücken.

### Schutzschalter am Häcksleroberteil

Das Oberteil des Häckslers ist mit einem Schutzschalter ausgestattet, der beim Herausdrehen der Verriegelungsschraube (1/2) ausschaltet. Der Motor wird dadurch gegen unbeabsichtigtes Anlaufen gesichert.

Das Gerät kann erst nach montieren des Häcksleroberteils (1/11) und festziehen der Verriegelungsschraube (1/2) wieder eingeschaltet werden.

### Bestimmungsgemäße Verwendung

Der Messerhäcksler ist ausschließlich für die Verwendung im privaten Haus-, Hobby- und Gartenbereich ausgelegt. In diesem Bereich ist der Messerhäcksler für das Zerkleinern von organischen Stoffen, z.B. Pflanzenresten, einzusetzen. Es darf ausschließlich Häckselgut bis zu einer Stärke von 40 mm zugeführt werden. Das Gerät darf nicht im gewerblichen Einsatz betrieben werden. Eine andere, darüber hinausgehende Anwendung gilt als nicht bestimmungsgemäß.

1-4	Aus-Schalter
1-5	Lüftungsschlitze
1-6	Transporträder
1-7	Fußgestell
1-8	Steckdose
1-9	Schalter für Überlastschutz
1-10	Einfülltrichter
1-11	Häcksleroberteil mit Einfüllschacht
1-12	Verriegelung Fangbox
1-13	Fangbox
1-14	Standfüße



#### WARNUNG!

Verletzungsgefahr durch nicht bestimmungsgemäße Verwendung!  
Verletzungen können die Folge sein!  
Das Gerät nicht im gewerblichen Einsatz betreiben.



#### GEFAHR!

Verletzungsgefahr durch nicht bestimmungsgemäße Verwendung!  
Schwerste Verletzungen können die Folge sein!  
Das Gerät nicht zum Aufbereiten von Gartenerde und zum Zerkleinern von Metallteilen verwenden.

## PRODUKTÜBERSICHT

Die Produktübersicht (1) gibt einen Überblick über das Gerät.

1-1	Griff
1-2	Verriegelungsschraube
1-3	Ein-Schalter

**TECHNISCHE DATEN**

Typ	Easy Crush MH 2800
Art.-Nr.	112854
Motor	230 V~/ 50 Hz
Leerlaufdrehzahl	2850 min <sup>-1</sup>
Max. Leistung	2800W (S6-40%); 2400W (S1)
Schneidsystem	Messer
Max. Astdurchmesser	40 mm
Max. Materialdurchsatz	125 kg/h
Gewicht	25 kg
Fangbox	48 l
Schutzklasse	I
Schallleistungspegel (2000/14/EG)	104 dB(A)
Schalldruckpegel	93,9 dB(A)
Unsicherheit	K = 2,5 dB(A)

**SICHERHEITSHINWEISE****Bediener:**

- Jugendliche unter 16 Jahren, sowie Personen, denen die Betriebsanleitung nicht vertraut ist, dürfen das Gerät nicht benutzen.
- Personen unter Alkohol-, Drogen- oder Medikamenteneinfluss, dürfen das Gerät nicht benutzen.

**Persönliche Schutzausrüstung:**

- Um Verletzungen an den Augen, sowie Gehörschäden zu vermeiden, ist vorschriftsmäßige Kleidung und Schutzausrüstung zu tragen.
- Die Kleidung muss zweckmäßig (enganliegend) sein und darf nicht behindern. Bei langen Haaren unbedingt Haarnetz tragen.  
Die persönliche Schutzausrüstung ist:
  - Gehörschutz
  - Schutzbrille
  - Arbeitshandschuhe
  - Sicherheitsschuhe

**Arbeitsbereich:**

- Im Arbeitsbereich des Häckslers dürfen sich keine weiteren Personen, Kinder oder Tiere befinden.
- Den Arbeitsbereich frei von Häckselgut und anderen Gegenständen halten - Stolpergefahr.
- Der Benutzer des Gerätes ist für Unfälle mit anderen Personen oder deren Eigentum verantwortlich.
- Sorgen Sie für gute Beleuchtung des Arbeitsbereiches.

**Betriebszeiten:**

- Beim Betrieb in Wohngebieten die länderspezifischen und die kommunal erlaubten Betriebszeiten entsprechend den Lärmschutzverordnungen beachten.
- Nur bei Tageslicht oder bei guter Beleuchtung mit dem Gerät arbeiten.

**Betrieb:**

- Während des Betriebes nicht in den Trichter und Einfüllschacht greifen!
- Die Messerscheibe läuft nach Ausschalten des Gerätes nach!
- Gerät erst in Betrieb nehmen, wenn die Montage vollständig durchgeführt wurde.
- Vor dem Gebrauch des Gerätes immer eine Sichtkontrolle durchführen. Das Gerät muss sich in sicherem Betriebszustand befinden.
- Niemals alleine arbeiten.
- Beschädigte oder abgenutzte Teile sind sofort auszuwechseln.
- Das Gerät nur im vom Hersteller vorgeschriebenen, technischen Zustand benutzen.
- Häckselarbeiten nicht bei Regen, Schnee oder Sturm durchführen. Benutzen Sie den Häckslers nicht in feuchter oder nasser Umgebung.
- Sicherheits- bzw. Schutzeinrichtungen des Gerätes nicht außer Kraft setzen.
- Immer auf einen sicheren Stand des Gerätes achten.
- Niemals den Häckslers mit laufendem Motor transportieren.
- Das Gerät nie mit geöffnetem oder unverriegeltem Häckslersoberteil transportieren.
- Beim Standortwechsel den Motor ausschalten, den Stillstand der Messerscheibe abwarten und Gerät vom Netzanschluss trennen.

- Den Häcksler beim Standortwechsel abschließlich unter Verwendung des Griffes (1/1) transportieren.
- Stecker sofort vom Netz trennen, wenn das Verlängerungskabel beschädigt oder durchtrennt wurde!
- Wir empfehlen den Anschluss über einen FI-Schutzschalter mit einem Nennfehlerstrom von <30mA.
- Die Haus-Netzspannung muss mit den Angaben zur Netzspannung in den Technischen Daten übereinstimmen, keine andere Versorgungsspannung verwenden.
- Nur Verlängerungskabel verwenden, die für den Gebrauch im Freien vorgesehen sind - Mindestquerschnitt 1,5mm<sup>2</sup>.
- Beschädigte oder brüchige Verlängerungskabel dürfen nicht verwendet werden.
- Kontrollieren Sie vor jeder Inbetriebnahme den Zustand ihres Verlängerungskabels.
- Benutzen Sie den Netzanschluss ausschließlich für den vorgesehenen Zweck. Ziehen Sie nie am Netzkabel, um den Netzstecker aus der Steckdose zu ziehen. Schützen Sie das Kabel vor Hitze und scharfen Kanten.
- Nichtbenutzte Häcksler immer vom Netzanschluss trennen.
- Verlängerungskabel so legen, dass sie während des Häckselns nicht stören oder beschädigt werden können.
- Häcksler sofort abschalten und vom Netzanschluss trennen und überprüfen wenn Veränderungen wahrgenommen werden.
- Beim Arbeiten immer auf einen sicheren Stand achten und nicht zu weit vorbeugen.
- Den Häcksler nicht von einem erhöhten Standpunkt aus befüllen.

- Fußgestell mit Fangbox
- Zwei Transporträder mit Radkappen
- Häcksleroberteil mit Schneid- und Motoreinheit
- Einfülltrichter
- Montagebeutel mit Schrauben und Werkzeug, Gebrauchsanweisung mit Garantiekarte und Servicestationen-Verzeichnis.

### Transporträder montieren

1. Die Radachse (2/1) in das Fußgestell (2/2) schieben.
2. Danach eine große Unterlegscheibe 10x20x1,5 (2/3) und die Buchse (2/4) auf die Achse (2/1) schieben.
3. Anschließend das Transportrad (2/5) auf die Buchse (2/4) schieben.
4. Die mittlere Unterlegscheibe 8x20x1,5 (2/6) auf das Gewinde schieben und das Transportrad mit einer Mutter M8 (2/7) sichern.
5. Zum Schluß die Radkappe (2/8) auf das Transportrad (2/5) drücken.
6. Die Montage des gegenüberliegenden Transportrades erfolgt in gleicher Reihenfolge.

### Häcksleroberteil mit Schneid- und Motoreinheit montieren (3)

1. Häcksleroberteil auf das Fußgestell heben und mit den Schrauben M5x30 (3/1) und den Unterlegscheiben 5x10x1 sichern.

### Einfülltrichter montieren (3)

1. Einfülltrichter auf das Häcksleroberteil setzen und mit den Schrauben ST 4,2x18 (3/2) befestigen.

## INBETRIEBNAHME

- Landesspezifische Bestimmungen für die Betriebszeiten beachten.
- Das Verlängerungskabel nicht über den Einwurf oder unter den Auswurf führen.
- Der Häcksler kann nur mit verriegelter Fangbox in Betrieb genommen werden.
- Vor dem Starten sicherstellen das der Einfülltrichter und das Häcksleroberteil frei sind.
- Häcksler nicht benutzen bei:
  - Müdigkeit
  - Unwohlsein
  - Alkohol-, Medikamenten- und Drogen-einfluss

## MONTAGE



### VORSICHT!

Verletzungsgefahr durch unvollständiges Gerät!

Unvollständige Geräte können Verletzungen sowie Maschinenschäden verursachen!

Das Gerät erst nach vollständiger Montage betreiben.

### Lieferumfang

Den Häcksler vorsichtig aus der Verpackung nehmen und folgende Teile auf Vollständigkeit prüfen:



**GEFAHR!**

Verletzungsgefahr durch beschädigte Bauteile!

Beschädigte Bauteile können zu schweren Verletzungen bis zum Tod führen!

Vor Inbetriebnahme eine Sichtkontrolle durchführen und Bauteile auf Funktion prüfen.

**WARNUNG!**

Verletzungsgefahr durch fahrlässigen Umgang!

Fahrlässiger Umgang mit dem Gerät kann zu schweren Verletzungen führen!

Häcksler nur auf ebenem, festem Untergrund und standsicher aufgebaut verwenden. Während des Betriebes das Gerät nicht kippen oder schrägstellen.

## BEDIENUNG

### Betriebsdauer

Das Gerät ist für die Betriebsdauer S6(40%) ausgelegt. Das bedeutet der Häcksler darf zu 60% im Leerlauf und zu 40% unter Belastung verwendet werden. Bei einer Zeiteinheit von 10 Minuten sind das 6 Minuten im Leerlauf und 4 Minuten unter Belastung. Unter diesen Bedingungen ist ein Dauerbetrieb möglich.

### Netzstecker anschließen

1. Kabelaussicherung (4/1) herunterdrücken und das Verlängerungskabel (5/1) in die Anschlussbuchse des Häckslers einstecken.
2. Sitz des Verlängerungskabels überprüfen.
3. Abschließend das Verlängerungskabel an die Netzspannung im Haus anschließen.

### Motor einschalten

1. Den Ein-Schalter (6/1) drücken.

### Motor ausschalten

1. Zum Abstellen des Motors den Aus-Schalter (6/2) drücken.

**VORSICHT!**

Maschinenschäden durch unsachgemäße Bedienung!

Bei falscher Handhabung können Maschinenschäden die Folge sein!

Häckselgut erst zuführen, wenn das Gerät bereits eingeschaltet ist. Nach Ausschalten des Gerätes kein Häckselgut mehr einfüllen.

### Fangbox entleeren

1. Häcksler ausschalten.
2. Verriegelung (7/1) nach unten ziehen und Fangbox (7/2) aus dem Fußgestell herausziehen.
3. Leere Fangbox (8/2) auf die Laufschiene (8/1) aufsetzen und vollständig in das Fußgestell schieben.
4. Verriegelung (8/3) nach oben drücken bis sie eingerastet ist.

### Blockade der Messerscheibe lösen

1. Häcksler ausschalten.
2. Das Gerät vom Netzanschluss trennen.
3. Verriegelungsschraube (9/1) herausdrehen und Häcksleroberteil (9/2) abnehmen.
4. Blockierendes Häckselgut entfernen.
5. Messerscheibe und Häckselmesser (10/3) auf Beschädigungen prüfen.
6. Danach Häcksleroberteil (9/2) aufsetzen und Verriegelungsschraube (9/1) wieder festschrauben.
7. Gerät wieder an den Netzanschluss anschließen.
8. Anschließend den Häcksler wieder einschalten.

**VORSICHT!**

Quetschgefahr beim Öffnen und Schließen des Häcksleroberteils!

Verletzungen der Hände und Finger können die Folge sein!

Beim Öffnen und Schließen des Häcksleroberteils auf Hände und Finger achten.

### Häcksler transportieren

Häcksler nur mit geschlossenem und verriegeltem Häcksleroberteil transportieren.

1. Motor ausschalten und den Stillstand der Messerscheibe abwarten.
2. Danach das Gerät vom Netzanschluss trennen.
3. Häcksler am Griff (1/1) festhalten und das Gerät leicht schräg stellen.
4. Um zum nächsten Standort zu wechseln das Gerät hinter sich herziehen. Auf den Untergrund achten damit das Gerät während des Transportes nicht umkippt.

## WARTUNG UND PFLEGE

Der Häcksler entspricht allen einschlägigen Sicherheitsnormen. Reparaturen dürfen nur von qualifiziertem Fachpersonal unter ausschließlicher Verwendung von Original-Ersatzteilen vorgenommen werden.

- Nach dem Gebrauch Häcksler auf Verschleiß überprüfen und gegebenenfalls beschädigte Bauteile ersetzen.
- Lüftungsschlitze (1/5) frei von Rückständen oder Ablagerungen halten.
- Gerät keiner Nässe oder Feuchtigkeit aussetzen.
- Nur vom Hersteller vorgeschriebene Ersatzteile verwenden.



### GEFAHR!

Lebensgefahr durch elektrischen Strom!  
Bei Berührung mit spannungsführenden Teilen besteht unmittelbare Lebensgefahr durch Stromschlag!  
Vor allen Wartungs- und Pflegemaßnahmen Schutzhandschuhe tragen und das Gerät vom Netz trennen.



### WARNUNG!

Verletzungsgefahr durch umlaufendes Werkzeug!  
Umlaufendes Werkzeug kann schwere Verletzungen an Hand und Fingern verursachen!  
Bei Arbeiten am Schneidwerkzeug, Gerät vom Netzanschluss trennen, den Stillstand des Werkzeuges abwarten und Schutzhandschuhe tragen.

## Häckselmesser

Um ein optimales Häckselergebnis zu erhalten und um Schäden am Gerät vorzubeugen, müssen die Messer in regelmäßigen Abständen gewechselt werden.

- Messer immer paarweise austauschen.
- Schrauben immer fest anziehen.
- Nicht mit stumpfen Messern arbeiten.

## Häckselmesser auswechseln/wenden

Ersatzmesser für Easy Crush MH 2800 Art-Nr. 113079

1. Häcksler ausschalten und vom Netzanschluss trennen.
2. Verriegelungsschraube (9/1) herausdrehen und Häcksleroberteil (9/2) abnehmen.
3. Gegenschneide mit Leitblech (10/1) durch lösen der drei Muttern M8 (10/4) abnehmen.
4. Senkkopfschrauben M8x10 (10/2) lösen und herausnehmen.
5. Messer (10/3) herausnehmen und wenden. Messer auswechseln wenn sie auf beiden Seiten stumpf sind.
6. Messer (10/3) mit den Senkkopfschrauben M8x10 (10/2) befestigen und zweites Messer wenden oder auswechseln.
7. Danach Gegenschneide mit Leitblech (10/1) wieder aufsetzen und Muttern M8 (10/4) festziehen.
8. Zum Schluss Häcksleroberteil aufsetzen und festschrauben.

## Pflege

- Schmutz und Häckselereste nach dem Gebrauch entfernen.
- Gerät nicht unter fließendem Wasser oder Hochdruck reinigen.
- Keine Reinigungs- bzw. Lösungsmittel verwenden.
- Zum Reinigen eine weiche Bürste oder einen Lappen verwenden.

## LAGERUNG

Nach dem Gebrauch Häcksler reinigen. An einem trockenen, abschließbaren Platz und außerhalb der Reichweite von Kindern aufbewahren.

Bei Überwinterung folgende Arbeiten durchführen:

1. Das Gerät ausschalten und vom Netzanschluss trennen.
2. Den Stillstand der Messerscheibe abwarten.
3. Die Verriegelungsschraube (9/1) herausdrehen und Häcksleroberteil (9/2) abnehmen.
4. Häckslerinnenraum von grobem und feuchtem Häckselmaterial befreien.

5. Häckselmesser (10/3) mit ölhaltigem Pflegespray einsprühen (z.B. AL-KO Multispray Art-Nr. 112890).
6. Fangbox leeren.
7. Abschließend das Häcksleroberteil (9/2) wieder aufsetzen und festschrauben.
8. Häckslers stehend einlagern.

## ARBEITSVERHALTEN UND ARBEITSTECHNIK

- Der Häckslers ist nur bedingt einsetzbar zum Zerkleinern von weichen sehr safthaltigen Abfällen (z.B. Kernobst, nassen Pflanzenabfällen). Diese Materialien sollten direkt kompostiert werden, da sie sehr schnell von selbst verdichten.
- Der Häckslers ist bestens geeignet zum Zerkleinern von langstieligen, harten oder bereits getrockneten Stängeln von Blumen, Stauden, Sträuchern und Baumschnitt.
- Äste kurz nach dem Schnitt häckseln um optimale Ergebnisse zu erreichen.
- Weiches Häckselgut sollte immer im Wechsel mit Ästen verarbeitet werden, um ein verstopfen des Häckselmessers zu verhindern.
- Grundsätzlich erst Häckselgut zuführen, wenn das Gerät bereits eingeschaltet ist.
- Eingeführtes Häckselgut wird eingezogen. Bei dickeren Ästen kräftig Gegenhalten, da sonst der Motor überlastet wird.
- Nur so viel Häckselgut nachschieben, dass der Einfülltrichter und das Häcksleroberteil nicht verstopfen.
- Die Fangbox regelmäßig entleeren, da bei Überfüllung ein Rückstau von Häckselgut in die Messereinheit erfolgen kann.
- Für einen Standortwechsel des Häckslers, siehe "Häckslers transportieren".



### WARNUNG!

Verletzungsgefahr durch herausgeschleuderte Teile!  
Herausgeschleuderte Pflanzenteile können schwere Verletzungen verursachen!  
Bei Arbeiten mit dem Häckslers immer persönliche Schutzausrüstung tragen.



### GEFAHR!

Verletzungsgefahr und Maschinenschäden durch nicht bestimmungsgemäßen Gebrauch!

Herausgeschleuderte Teile können schwerste Verletzungen verursachen!  
Keine Steine, Erde, Gläser, Textilien, Kunststoffe oder Metallteile in das Gerät einfüllen.



### GEFAHR!

Lebensgefahr durch unvorhergesehene Bewegung!

Durch unvorhergesehene Bewegungen können schwerste Verletzungen entstehen!

Bei angeschlossenem Gerät nicht in den Einfülltrichter oder den Auswurfschacht greifen.



### VORSICHT!

Maschinenschäden durch unsachgemäße Bedienung!

Bei falscher Handhabung können Maschinenschäden die Folge sein!

Häckselgut erst zuführen, wenn das Gerät bereits eingeschaltet ist. Nach Ausschalten des Gerätes kein Häckselgut mehr einfüllen.



### WARNUNG!

Verletzungsgefahr durch umlaufendes Werkzeug!

Umlaufendes Werkzeug kann schwere Verletzungen an Hand und Fingern verursachen!

Bei Arbeiten am Schneidwerkzeug, Gerät vom Netzanschluss trennen, den Stillstand des Werkzeuges abwarten und Schutzhandschuhe tragen.



### WARNUNG!

Verletzungsgefahr durch langes Häckselgut!

Längeres Häckselgut kann beim Einziehen rutenartig ausschlagen und Verletzungen verursachen!

Ausreichenden Sicherheitsabstand einhalten.

**WARNUNG!**

Verletzungsgefahr durch fahrlässigen Umgang!

Gleichgewichtsverlust durch fahrlässigen Umgang kann schwerste Verletzungen zur Folge haben!

Gerät niemals von einem erhöhten Standpunkt aus befüllen.

**ENTSORGUNG**

**Ausgediente Geräte, Batterien oder Akkus nicht über den Hausmüll entsorgen!**

Verpackung, Gerät und Zubehör sind aus recyclingfähigen Materialien hergestellt und entsprechend zu entsorgen.

**HILFE BEI STÖRUNGEN**

Störung	Mögliche Ursache	Lösung
Motor läuft nicht an.	Fangbox fehlt, bzw. ist nicht verriegelt.	Fangbox komplett einschieben und verriegeln.
	Steckdose im Haus defekt.	Andere Steckdose benutzen.
	Verlängerungskabel beschädigt.	Kabel überprüfen, ggf. austauschen.
Gerät zieht Häckselgut nicht ein.	Fangbox überfüllt (Rückstau in der Messereinheit).	Fangbox entleeren und ggf. Häckselgut aus Messereinheit entfernen, siehe "Blockade der Messerscheibe lösen".
	Häckselmesser durch nasses Häckselgut zugesetzt.	Verstopfung durch zuführen von Astmaterial lösen.
Häckselgut wird nicht richtig durchtrennt.	Messer stumpf oder beschädigt.	Messer wenden oder wechseln, siehe "Häckselmesser austauschen".
Motor setzt aus.	Motorschutzschalter hat bei Überbelastung oder Blockierung der Messerscheibe abgeschaltet.	Nach ca. 5 Minuten Abkühlzeit kann der Motor wieder eingeschaltet werden.
Ungewöhnliche Geräusche. Klappern am Gerät.	Schrauben am Motor, seiner Befestigung, dem Fahrwerk oder der Häckselmesser lose.	Schrauben nachziehen.



Bei Störungen, die nicht in dieser Tabelle aufgeführt sind oder die Sie nicht selbst beheben können, wenden Sie sich bitte an unseren zuständigen Kundendienst.

**EG-KONFORMITÄTSERKLÄRUNG**

Hiermit erklären wir, dass dieses Produkt in der von uns in Verkehr gebrachten Ausführung, den Anforderungen der harmonisierten EU-Richtlinien, EU-Sicherheitsstandards und den produktspezifischen Standards entspricht.

<b>Produkt</b> Messerhäcksler	<b>Hersteller</b> AL-KO Geräte GmbH Ichenhauser Str. 14 D-89359 Kötz	<b>Bevollmächtigter</b> Anton Eberle Ichenhauser Str. 14 D-89359 Kötz
<b>Typ</b> Easy Crush MH 2800		
<b>Seriennummer</b> G2052056	<b>EU-Richtlinien</b> 2006/42/EG 2000/14/EG 2004/108/EG 2006/95/EG	<b>Harmonisierte Normen</b> DIN EN 55014-1:2012-05 DIN EN 55014-2:2009-06 DIN EN 13683:2003 + A2:2011 DIN EN 62233:2009-04 DIN EN 60335-1:2010 DIN EN 61000-3-2:2010 DIN EN 61000-3-11:2010 Fpr EN 50434:2009
<b>Schalleistungspegel</b> gemessen / garantiert 102 / 104 dB(A)		
<b>Benannte Stelle</b>	<b>Konformitätsbewertung</b>	
Société Nationale de Certification et d'Homologation 2a Kalchesbruck L-1852 Luxemburg	2000/14/EG Anhang V	Wolfgang Hergeth Managing Director Kötz, 01.03.2013

**GARANTIE**

Etwaige Material- oder Herstellungsfehler am Gerät beseitigen wir während der gesetzlichen Verjährungsfrist für Mängelansprüche entsprechend unserer Wahl durch Reparatur oder Ersatzlieferung. Die Verjährungsfrist bestimmt sich jeweils nach dem Recht des Landes, in dem das Gerät gekauft wurde.

Unsere Garantiezusage gilt nur bei:

- beachten dieser Bedienungsanleitung
- sachgemäßer Behandlung
- verwenden von Original-Ersatzteilen

Die Garantie erlischt bei:

- eigenmächtigen Reparaturversuchen
- eigenmächtigen technischen Veränderungen
- nicht bestimmungsgemäßer Verwendung

Von der Garantie ausgeschlossen sind:

- Lackschäden, die auf normale Abnutzung zurückzuführen sind
- Verschleißteile, die auf der Ersatzteilkarte mit Rahmen [xxx xxx (x)] gekennzeichnet sind
- Verbrennungsmotoren (hier gelten die Garantiebestimmungen der jeweiligen Motorenhersteller)

Die Garantiezeit beginnt mit dem Kauf durch den ersten Endabnehmer. Maßgebend ist das Datum auf dem Kaufbeleg. Wenden Sie sich bitte mit dieser Erklärung und dem Original-Kaufbeleg an Ihren Händler oder die nächste autorisierte Kundendienststelle. Die gesetzlichen Mängelansprüche des Käufers gegenüber dem Verkäufer bleiben durch diese Erklärung unberührt.

## TRANSLATION OF THE ORIGINAL INSTRUCTIONS FOR USE

### Contents

About this handbook.....	14
Product description.....	14
Product overview.....	15
Safety instructions.....	15
Assembly.....	17
Startup.....	17
Operation.....	17
Maintenance and care.....	18
Storage.....	19
Working behaviour and working technique.....	19
Disposal.....	20
Troubleshooting.....	20
EU declaration of conformity.....	21
Warranty.....	22

### ABOUT THIS HANDBOOK

- Read this documentation before starting up the machine. This is a precondition for safe working and flawless operation.
- Observe the safety warnings in this documentation and on the product.
- This documentation is a permanent integral part of the product described and must be passed on to the new owner if the product is sold.

### Explanation of symbols



#### CAUTION!

Following these safety warnings carefully can prevent personal injury and/or material damage.



Special instructions for greater ease of understanding and improved handling.









### PRODUCT DESCRIPTION

This documentation describes a blade shredder.

### Symbols on the machine



Important! Take particular care during handling.

	Before taking into operation, read the instructions for use.
	Important – danger! Keep your hands and feet away from the blade system!
	Keep your hands away from the blade system.
	Keep third parties out of the danger area!
	Keep distance to the danger area.
	Always disconnect the machine from the mains before maintenance or if the cable is damaged or cut.
	Wear protective glasses and ear defenders.
	Wear gloves.

### Safety and protective equipment



#### DANGER!

Danger of injury if the safety devices are tampered with!

Tampering with safety devices can result in serious injuries!

Do not deactivate safety and protective devices.

### Hopper concept

The hopper opening was designed according to the standard to prevent reaching inside.

### Motor protection switch

The motor protection switch disconnects in the case of overload. Hereby, switch (6/3) pops out of the control panel. The switch can be pushed back in again after a cooling-down phase of approx. 5 minutes, and the machine can be switched on. If the switch does not remain by itself in the pressed position, extend the cooling-down phase. If the problem continues to exist, take the machine to a specialist workshop.

### Restarting protection

For your safety, the machine is fitted with a 0-voltage switch, which automatically switches the machine off in the case of a power interruption. Once the voltage supply is re-established, the machine does not automatically restart. Press the On-switch (6/1) for restarting.

### Protection switch on the upper shredder part

The upper shredder part is equipped with a protection switch, which switches off if the locking screw (1/2) is unscrewed. This way, the motor is secured against unintentional starting.

The machine can only be switched on again after the upper shredder part (1/11) is assembled and the locking screw (1/2) is tightened.

### Designated use

The blade shredder is exclusively designed for private domestic, DIY and gardening applications. The blade shredder shall be used for shredding of organic materials, such as plant and vegetable waste in this sector. Materials to be shredded up to a thickness of 40 mm may be feed only. The machine is not allowed to be used in commercial applications. Any use not in accordance with this designated use shall be regarded as misuse.



#### WARNING!

Danger of injury if used other than according to the designated use!

This can result in injuries!

The machine is not allowed to be used in commercial applications.



#### DANGER!

Danger of injury if used other than according to the designated use!

This can result in extremely serious injuries!

Do not use the machine for preparation of garden soil or crushing of metal pieces.

### PRODUCT OVERVIEW

The product overview (1) provides an overview of the appliance.

1-1	Handle
1-2	Locking screw
1-3	On-switch
1-4	Off-switch
1-5	Venting slots
1-6	Transport wheels
1-7	Base
1-8	Socket
1-9	Switch for overload protection

1-10	Hopper
1-11	Upper shredder part with feed chute
1-12	Grass catcher lock
1-13	Grass catcher
1-14	Feet

### TECHNICAL DATA

Type	Easy Crush MH 2800
Art. no.	112854
Motor	230 V~ / 50 Hz
Idling speed	2850 min <sup>-1</sup>
Max. power	2800W (S6-40%); 2400W (S1)
Shredding system	Blades
Max. branch diameter	40 mm
Max. material throughput	125 kg/h
Weight	25 kg
Grass catcher	48 l
Protection class	I
Sound power level (2000/14/EC)	104 dB(A)
Sound pressure level	93,9 dB(A)
Uncertainty	K = 2,5 dB(A)

### SAFETY INSTRUCTIONS

Operator:

- Young people under 16 years of age, and persons who are not familiar with the instructions for use, are not allowed to use the machine.
- Persons under the influence of alcohol, drugs or medication are not allowed to use the machine.

### Personal protective equipment:

- Wear clothing and protective equipment in accordance with the regulations in order to avoid injuries to the eyes, as well as to avoid hearing impairment.
- The clothing must be appropriate (tightly fitting) and must not restrict movements. If you have long hair, it is essential to wear a hair net.

The personal protective equipment comprises:

- Ear protection
- Protective glasses
- Work gloves
- Safety shoes

### Working area:

- No further persons, children or animals may be in the working area of the shredder.
- Keep the working area free from material to be shredded and other objects – danger of stumbling.
- The user of the machine is responsible for accidents involving other persons or their property.
- Ensure good lighting of the working area.

### Operating times:

- When operating in residential areas, observe country-specific and communally permitted operating times according to the regulations on noise pollution.
- Work with the machine at daylight or with good lighting only.

### Operation:

- Do not reach into hopper or feed chute during operation!
- The cutting disk after-runs after the machine is switched off!
- Only start up the machine, after assembly is fully completed.
- Always perform a visible inspection prior to using the machine. The machine must be in a safe operating condition.
- Never work alone.
- Immediately renew damaged or worn parts.
- Only use the machine if it is in the technical condition stipulated by the manufacturer.
- Do not undertake shredding work in the rain, snow or stormy weather. Do not use the shredder in wet or damp surroundings.

- Do not deactivate safety and/or protective devices of the machine.
- Always ensure secure standing of the machine.
- Never transport the shredder with the motor running.
- Never transport the shredder with open or unlocked upper shredder part.
- Switch the motor off, wait for the cutting disk to stop moving, and disconnect the machine from the mains connection prior to moving the machine.
- When moving the shredder, exclusively carry the shredder on its handle (1/1).
- Immediately disconnect the plug from the mains if the extension cable has been damaged or cut!
- We recommend the connection via a earth leakage circuit breaker (ELCB) with a rated leakage current < 30 mA.
- The mains voltage at your location must meet the information regarding mains voltage in the Technical Data. Do not use any other supply voltage.
- Use only extension cables approved for outdoor use, with a minimum cross-section of 1.5 mm<sup>2</sup>.
- Damaged or fragile extension cables may not be used.
- Check the condition of your extension cable prior for every use.
- Only use the mains connection for the designated purpose. Do not pull the mains cable in order to pull the mains plug out of the socket. Protect the cable against heat and sharp edges.
- Always disconnect the shredder from the mains connection when not in use.
- Route the extension cable such that they do not interfere and cannot be damaged during shredding.
- Immediately switch off the shredder saw and disconnect it from the mains connection if you notice any changes.
- Always ensure secure standing while working. Do not bent forward far.
- Do not feed the shredder from an elevated position.



## ASSEMBLY



### CAUTION!

Danger of injury if the machine is incomplete!

Incomplete machines can lead to injuries and damage to the machine!

Do not operate the machine unless it has been fully assembled.

### Scope of supply

Carefully remove the shredder from its packaging and check the following parts for completeness:

- Base with grass catcher
- Two transport wheels with wheel caps
- Upper shredder part with cutting and motor unit
- Hopper
- Assembly bag with screws and tools, instructions for use with warranty card and service station listing.

### Mounting the transport wheels

1. Slide the wheel axle (2/1) into the base (2/2).
2. Next, slide a large 10x20x1.5 washer (2/3) and the bushing (2/4) onto axle (2/1).
3. Afterwards, slide the transport wheel (2/5) onto the bushing (2/4).
4. Slide the medium 8x20x1.5 washer (2/6) onto the thread and secure the transport used a M8 nut (2/7).
5. Finally, press the wheel cap (2/8) onto the transport wheel (2/5).
6. Assembly of all opposite transport wheel takes place in the same sequence.

### Assembling the upper shredder part with cutting and motor unit (3)

1. Lift the upper shredder part onto the base and secure it using M5x30 screws (3/1) and washers 5x10x1.

### Assembling the hopper (3)

1. Place the hopper onto the upper shredder part and secure it using ST 4.2x18 screws (3/2).

## STARTUP

- Comply with working time regulations in force in your country.
- The extension cable must not cross over hopper or ejector.
- The shredder can only be started when the grass catcher is locked.

- Check hopper and upper shredder part for obstructions prior to starting the machine.

- Do not use the shredder if you are:

- Tired
- Unwell
- Under the influence of alcohol, medicines and drugs



### DANGER!

Danger of injury from damaged components!

Damaged components can lead to serious and even fatal injuries!

Before taking into operation, carry out a visual inspection and check the components for function.



### WARNING!

Risk of injury due to negligence!

Negligence in handling the machine can result in serious injuries!

Only use the shredder on firm, level ground and in a stable setup. Do not tilt or incline the machine during operation.

## OPERATION

### Operating time

The machine design supports the S6 (40 %) operating time. This means that the shredder may be used 60 % in idle and 40 % under load. For a time unit of 10 minutes this means 6 minutes idling and 4 minutes under load. Continuous operation is possible under these conditions.

### Connecting the mains plug

1. Push down the cable safety (4/1) and insert the extension cable (5/1) into the socket of the shredder.
2. Check secure fit of the extension cable.
3. Next, connect the extension cable to your mains voltage.

### Switching on the motor

1. Press the On-switch (6/1).

### Switching off the motor

1. Press the Off-switch (6/2) to switch the motor off.

**CAUTION!**

Damage to the machine due to improper operation!

Incorrect handling can result in machine damage!

Only feed materials to be shredded after the machine was switched on. Do not feed materials to be shredded after the machine was switched off.

- Secure shredder using the handle (1/1) and tilt the machine slightly.
- Pull the machine behind you when moving to the next location. Pay attention to the ground to prevent the machine from tipping over during the transport.

**MAINTENANCE AND CARE**

The shredder complies with all relevant safety standards. Repairs are only allowed to be performed by qualified specialists, and with the exclusive use of genuine spare parts.

- After each use, check the shredder for wear and renew any damaged components.
- Keep venting slots (1/5) free from residues or accumulations.
- Do not get the machine wet or expose it to moisture.
- Only use spare parts specified by the manufacturer.

**Emptying the grass catcher**

- Switch the shredder off.
- Pull the lock (7/1) down and the grass catcher (7/2) out of the base.
- Place the empty grass catcher (8/2) onto the guide rail (8/1) and push it completely into the base.
- Push lock (8/3) up until it engages.

**Releasing a cutting disk blockage**

- Switch the shredder off.
- Disconnect the machine from the mains connection.
- Unscrew locking screw (9/1) and remove upper shredder part (9/2).
- Remove blocking materials to be shredded.
- Check cutting disk and shredder blade (10/3) for damage.
- Next, attach upper shredder part (9/2) and tighten locking screw (9/1) again.
- Reconnect the machine to the mains connection.
- Next, switch the shredder on again.

**DANGER!**

Fatal electric shock hazard!

Touching live parts represents an immediate danger of fatal injury from electric shock!

Wear protective gloves and disconnect the machine from the mains before all maintenance and care jobs.

**WARNING!**

Risk of injury due to revolving tools!

Revolving tools can cause severe hand and finger injuries!

When working on the cutting tool, disconnect the machine from the mains connection, wait for the tool to stop moving, and wear protective gloves.

**CAUTION!**

Danger of crushing when opening and closing the upper shredder part!

Hand and finger injuries may occur!

Watch out for hands and fingers when opening and closing the upper shredder part.

**Transporting the shredder**

Transport the shredder with closed and locked upper shredder part only.

- Switch the motor off and wait for the cutting disk to stop moving.
- Next, disconnect the machine from the mains connection.

**Shredder blade**

To obtain an optimum shredding result and prevent damage to the machine, the blades must be replaced at regular intervals.

- Always replace the blades in pairs.
- Always securely tighten the screws.
- Do not work with dull blades.

**Replacing/turning the shredder blades**

Replacement blades for Easy Crush MH 2800 art. no. 113079

1. Switch off the shredder and disconnect from the mains connection.
2. Unscrew locking screw (9/1) and remove upper shredder part (9/2).
3. Remove the counter blade with guide plate (10/1) by loosening the three M8 nuts (10/4).
4. Loosen and remove countersunk head screws M8x10 (10/2).
5. Remove and turn blade (10/3). Replace the blades if both sides are dull.
6. Secure blade (10/3) using the countersunk head screws M8x10 (10/2) and turn or replace the second blade.
7. Next, attach the counter blade with guide plate (10/1) again and tighten the M8 nuts (10/4).
8. Finally, attach and screw the upper shredder part tight.

#### Care

- Remove dirt and material residues after every use.
- Do not clean the machine with running water or high-pressure.
- Do not use any cleaning agents or solvents.
- Use a soft brush or cloth for cleaning.

#### STORAGE

Clean the shredder after its use. Store it in a dry, lockable place out of the reach of children.

Perform the following tasks when storing during the winter period:

1. Switch off the machine and disconnect from the mains connection.
2. Wait for the cutting disk to stop moving.
3. Unscrew locking screw (9/1) and remove upper shredder part (9/2).
4. Remove coarse and wet materials to be shredded from the inside of the shredder.
5. Spray oily care spray ( e.g. AL-KO Multispray art no. 112890) onto the shredder blade (10/3).
6. Empty the grass catcher.
7. Finally, attach and screw the upper shredder part (9/2) tight again.
8. Store the shredder vertically.

#### WORKING BEHAVIOUR AND WORKING TECHNIQUE

- The shredder is only partly suitable for shredding soft, very juicy waste (e.g. pome fruits, wet plant waste). These materials should be directly composted, as they quickly compact themselves.
- The shredder is best suitable for shredding long-stem, hard or already dried stems of flowers, shrubs, bushes and pruning.
- Shred branches shortly after cutting to achieve optimum results.
- Soft materials to be shredded should always be processed alternating with branches to prevent clogging of the cutting disk.
- Principally, only feed materials to be shredded after the machine was switched on.
- Feed materials to be shredded are pulled in. Forcefully push against thicker branches, otherwise the motor will be overloaded.
- Only feed as much materials to be shredded to ensure that hopper and upper shredder part do not clog.
- Empty the grass catcher on a regular base, as overfilling can cause materials backing up in the cutting unit.
- Refer to "Transporting the shredder" for moving the shredder to a new location.



#### WARNING!

Risk of injury due to ejected parts!  
Ejected plant parts can cause severe injuries!

Always wear personal protective equipment when working with the shredder.



#### DANGER!

Risk of injury and damage to the machine if used other than according to the designated use!

Ejected parts can cause most severe injuries!

Do not feed stones, soil, glass, textiles, plastic or metal parts into the machine.

**DANGER!**

Danger of fatal injury due to inadvertent movement!

Inadvertent movements can lead to extremely serious injuries!

Do not reach into the hopper or ejector chute, while the machine is connected to mains.

**CAUTION!**

Damage to the machine due to improper operation!

Incorrect handling can result in machine damage!

Only feed materials to be shredded after the machine was switched on. Do not feed materials to be shredded after the machine was switched off.

**WARNING!**

Risk of injury due to revolving tools!

Revolving tools can cause severe hand and finger injuries!

When working on the cutting tool, disconnect the machine from the mains connection, wait for the tool to stop moving, and wear protective gloves.

**WARNING!**

Risk of injury due to long materials to be shredded!

Longer materials to be shredded can strike out and cause injuries!

Maintain sufficient safety distance.

**WARNING!**

Risk of injury due to negligence!

Loss of balance due to negligence can cause most severe injuries!

Never feed the shredder from an elevated position.

**DISPOSAL**

**Do not dispose of worn-out machines or spent batteries (including rechargeable batteries) in domestic waste!**

The packaging, machine and accessories are made from recyclable materials and must be disposed of accordingly.

**TROUBLESHOOTING**

Malfunction	Possible cause	Solution
Motor does not start.	Grass catcher missing or not locked.	Push grass catcher in completely and lock it.
	Mains socket (house installation) defective.	Use different mains socket.
	Extension cable defective.	Check cable and replace it as needed.
Machine does not pull in materials to be shredded.	Grass catcher overflowing (material backing up in the cutting unit).	Empty grass catcher and remove materials to be shredded from the cutting unit as needed, see "Releasing a cutting disk blockage".
	Shredder blade clogged with wet materials to be shredded.	Remove clogging by feeding branch material.
Materials to be shredded are not properly cut.	Blades dull or damaged.	Turn or replace blades, see "Replacing/turning the shredder blades".

Malfunction	Possible cause	Solution
Motor switches off.	Motor protection switch switched off due to cutting disk overload or blockage.	The motor can be switched on again after a cool-down phase of approx. 5 minutes.
Unusual noises. Rattling on the machine.	Screws on the motor, its mount, the carriage or the shredder blade are loose.	Re-tighten screws.



If you encounter any malfunctions that are not listed in this table or which you cannot rectify yourself, please contact our responsible customer service.

## EU DECLARATION OF CONFORMITY

We hereby declare that this product in the version introduced into trade by us, complies with the requirements of the harmonised EU Directives, EU safety standards and the product-specific standards.

<p><b>Product</b> Blade shredders</p> <p><b>Type</b> Easy Crush MH 2800</p>	<p><b>Manufacturer</b> AL-KO Geräte GmbH Ichenhauser Str. 14 D-89359 Kötz</p>	<p><b>Duly authorised person</b> Anton Eberle Ichenhauser Str. 14 D-89359 Kötz</p>
<p><b>Serial number</b> G2052056</p>	<p><b>EU Directives</b> 2006/42/EC 2000/14/EC 2004/108/EC 2006/95/EC</p>	<p><b>Harmonised standards</b> DIN EN 55014-1:2012-05 DIN EN 55014-2:2009-06 DIN EN 13683:2003 + A2:2011 DIN EN 62233:2009-04 DIN EN 60335-1:2010 DIN EN 61000-3-2:2010 DIN EN 61000-3-11:2010 Fpr EN 50434:2009</p>
<p><b>Sound power level</b> measured / guaranteed 102 / 104 dB(A)</p>		
<p><b>Named position</b>  Société Nationale de Certification et d'Homologation 2a Kalchesbruck L-1852 Luxembourg</p>	<p><b>Conformity evaluation</b>  2000/14/EC Appendix V</p>	<p style="text-align: center;"></p> <p>Wolfgang Hergeth Managing Director Kötz, 01.03.2013</p>

## WARRANTY

We will address claims for any defects in materials and workmanship during the statutory period of limitation by means of repairs or replacements of our choice. The period of limitation is governed by the laws of the country in which the machine was purchased.

Our warranty applies only if:

- The machine has been properly handled
- The operating instructions have been adhered to
- Original replacement parts have been used

The warranty is no longer in effect if:

- Efforts have been made to repair the machine
- Technical modifications have been made to the machine
- The machine has not been used for its intended purpose

The warranty does not cover:

- Damage to paint work through normal use
- Parts subject to wear as indicated in the replacement parts list with a box [xxx xxx (x)]
- Internal combustion engines – separate warranty conditions of the respective engine manufacturer apply

The warranty period begins with the purchase by the first buyer. The warranty period begins on the date that appears on the original purchase receipt. In the event of a warranty claim, please your contact supplier or the nearest authorised customer service centre with this warranty declaration and the purchase receipt in hand. This warranty does not affect the legal warranty claims by the purchaser against the seller.

## VERTALING VAN DE ORIGINELE GEBRUIKERSHANDLEIDING

### Inhoudsopgave

Over dit handboek.....	23
Productbeschrijving.....	23
Productoverzicht.....	24
Veiligheidsvoorschriften.....	25
Montage.....	26
Inbedrijfstelling.....	26
Bediening.....	27
Onderhoud.....	28
Opslag.....	28
Werkhouding en werktechniek.....	29
Afvoeren.....	30
Hulp bij storingen.....	30
EG-conformiteitsverklaring.....	31
GARANTIE.....	31

### OVER DIT HANDBOEK

- Lees deze documentatie vóór ingebruikname door. Dit is een voorwaarde voor veilig werken en storingsvrij gebruik.
- Neem de veiligheidsvoorschriften en waarschuwingen in deze documentatie en op het product in acht.
- Deze documentatie is permanent onderdeel van het beschreven product en dient bij verkoop aan de koper te worden overgedragen.

### Legenda



#### LET OP!

Het nauwkeurig in acht nemen van deze waarschuwingen kan verwondingen en/of materiële schade voorkomen.



Speciale aanwijzingen voor een beter begrip en gebruik.

### PRODUCTBESCHRIJVING

Dit document bevat de beschrijving van een meshakselaar.

### Symbolen op de machine



Let op! Vereist extra voorzichtigheid tijdens gebruik.

	Vooraf aan de ingebruikname de gebruikershandleiding doorlezen.
	Let op: gevaar! Blijf met uw handen en voeten bij het snijmechanisme vandaan!
	Blijf met uw handen van het snijmechanisme vandaan.
	Houd anderen uit de buurt van de gevaarzone!
	Houd afstand tot de gevaarzone.
	Vooraf aan onderhoudswerkzaamheden of bij een beschadigde of doorgesneden kabel de machine altijd afkoppelen van het lichtnet.
	Een veiligheidsbril en gehoorbescherming dragen.
	Draag handschoenen.

### Veiligheidsvoorzieningen



#### GEVAAR!

Ongevalsrisico bij onoordeelkundig gesleutel aan beveiligingen!

Het oordeelkundig wijzigen van beveiligingen kan tot ernstig letsel leiden!

De beschermings- en beveiligingsvoorzieningen niet buiten werking stellen.

### Ontwerp van de vultrechter

De opening van de vultrechter is volgens veiligheidsnormen zodanig ontworpen dat met handen in de trechter grijpen wordt verhinderd.

### Schakelaar voor motorbeveiliging

Bij overbelasting wordt de machine uitgeschakeld door de motorbeveiligingsschakelaar. De schakelaarknop (6/3) springt dan omhoog uit het bedieningspaneel. Na een afkoelingsfase van ca. 5 minuten kan de knop worden ingedrukt en de machine weer worden aangezet. Als de knop niet zelfstandig in de ingedrukte positie blijft, moet de afkoelingsfase van de machine worden verlengd. Blijft het probleem bestaan, breng het apparaat dan naar een erkende reparateur.

### Inschakelbeveiliging

Voor uw persoonlijke veiligheid is het apparaat voorzien van een 0-veiligheidsschakelaar; bij een stroomonderbreking zal deze de machine automatisch uitschakelen. Wanneer de machine

daarna weer stroom krijgt, schakelt deze vervolgens niet automatisch in. Zet de machine dan weer aan door de aan-knop (6/1) in te drukken.

### Beveiligingsschakelaar op bovendeel van hakselaar

Het bovendeel van de hakselaar is voorzien van een beveiligingsschakelaar die de machine bij het uitdraaien van de vergrendelingsschroef (1/2) uitschakelt. De motor is zo beveiligd tegen onbedoeld inschakelen.

De machine kan pas na monteren van het bovendeel (1/11) van de hakselaar en na vastzetten van de vergrendelingsschroef (1/2) weer worden ingeschakeld.

### Reglementair gebruik

De meshakselaar is uitsluitend bedoeld voor particulier gebruik rond het huis en in hobbytuinen. Bij dit toepassingsgebied kan de meshakselaar worden gebruikt voor het versnipperen van organisch materiaal zoals plantenresten. Er mag uitsluitend hakselmateriaal tot een dikte van 40 mm worden toegevoerd. Het apparaat mag niet voor bedrijfsmatig gebruik ingezet worden. Een andere, hiervan afwijkende toepassing wordt beschouwd als niet-reglementair.



#### WAARSCHUWING!

Ongevalsrisico bij niet-reglementair gebruik!

Dit kan leiden tot ernstig letsel!

Het apparaat niet voor bedrijfsmatig gebruik inzetten.



#### GEVAAR!

Ongevalsrisico bij niet-reglementair gebruik!

Dit kan leiden tot zeer ernstig letsel!

Het apparaat niet gebruiken voor het verwerken van tuinaarde of het versnipperen van metalen voorwerpen.

1-5	Ventilatiesleuven
1-6	Transportwielen
1-7	Onderstel
1-8	Stekkeraansluiting
1-9	Beveiligingsschakelaar bij overbelasting
1-10	Vultrechter
1-11	Bovendeel van hakselaar met invoerkaanaal
1-12	Vergrendeling opvangbak
1-13	Opvangbak
1-14	Voetsteunen

### PRODUCTOVERZICHT

Het productoverzicht (1) geeft een overzicht van het apparaat.

1-1	Handgreep
1-2	Vergrendelingsschroef
1-3	Aan-knop
1-4	Uit-knop



**TECHNISCHE GEGEVENS**

Type	Easy Crush MH 2800
Art.-Nr.	112854
Motor	230 V~ / 50 Hz
Onbelast toerental	2850 min <sup>-1</sup>
Max. vermogen	2800W (S6-40%); 2400W (S1)
Snijstelsysteem	Messen
Max. takdikte	40 mm
Max. verwerkingscapaciteit	125 kg/h
Gewicht	25 kg
Opvangbak	48 l
Beschermingsklasse	I
Geluidsvermogeniveau (2000/14/EG)	104 dB(A)
Geluidsdruk niveau	93,9 dB(A)
Onzekerheid	K = 2,5 dB(A)

**VEILIGHEIDSVOORSCHRIFTEN****Gebruiker:**

- Jongeren onder de leeftijd van 16 jaar en personen die de inhoud van de gebruikershandleiding niet kennen, mogen het apparaat niet gebruiken.
- Personen onder invloed van alcohol, drugs of medicijnen mogen het apparaat niet gebruiken.

**Uitrusting voor persoonlijke bescherming:**

- Om oogletsel en gehoorschade te voorkomen moet voorgeschreven beschermende kleding en uitrusting worden gedragen.
- De kleding moet doelmatig (nauwsluitend) zijn en mag bij het gebruik niet hinderen. Bij lang haar beslist een haarnetje dragen.

**Uitrusting voor persoonlijke veiligheid omvat:**

- gehoorbescherming
- veiligheidsbril
- werkhandschoenen
- veiligheidsschoenen

**Werkbereik:**

- Andere mensen, kinderen of dieren moeten buiten het werkbereik van de hakselaar blijven.
- Het werkbereik moet vrij worden gehouden van hakselmateriaal en andere voorwerpen, wegens het risico op struikelen.
- De gebruiker van het apparaat is verantwoordelijk voor eventueel letsel bij derden of voor materiële schade.
- Zorg in het werkbereik voor een goede ventilatie.

**Werktijden:**

- Bij gebruik in woongebieden de door de gemeentelijke en/of nationale overheid toegestane werktijden in acht nemen zoals vermeld in verordeningen voor geluidsoverlast.
- Uitsluitend met het apparaat werken bij daglicht of bij ruim voldoende kunstlicht.

**Gebruik:**

- Terwijl het apparaat aan staat niet in de vultrechter of in het invoerkanaal grijpen!
- De messenschijf blijft na uitzetten van het apparaat nog doordraaien!
- Het apparaat pas gebruiken nadat de montage in zijn geheel is voltooid.
- Altijd eerst een visuele controle uitvoeren voordat u het apparaat gaat gebruiken. Het apparaat moet zich in een veilige gebruiksconditie bevinden.
- Nooit alleen werken.
- Beschadigde of versleten onderdelen direct vervangen.
- Het apparaat alleen gebruiken in de door de fabrikant voorgeschreven technische condities.
- Hakselwerkzaamheden niet uitvoeren tijdens regen, sneeuw of storm. De hakselaar niet gebruiken in een vochtige of natte omgeving.
- De beschermings- en beveiligingsvoorzieningen niet buiten werking stellen.
- Altijd controleren of het apparaat stevig en veilig is neergezet.
- De hakselaar nooit verplaatsen terwijl de motor draait.
- Het apparaat nooit verplaatsen terwijl het bovendeel van de hakselaar geopend of ontgrendeld is.
- Om de machine te verplaatsen de motor uitzetten, wachten tot de messenschijf stilstaat en de stekker uit het stopcontact halen.

- Om de hakselaar te verplaatsen uitsluitend de handgreep (1/1) gebruiken.
- De stekker meteen uit het stopcontact halen wanneer de verlengkabel werd beschadigd of is doorsneden!
- Wij raden aan het apparaat aan te sluiten via een FI-aardlekschakelaar met een nominale lekstroom van <30mA.
- De netspanning in huis moet overeenstemmen met de vermeldingen voor netspanning in de Technische Gegevens; gebruik geen andere voedingsspanning.
- Alleen een verlengkabel gebruiken die geschikt is voor gebruik buitenshuis en met een minimale doorsnede van 1,5mm<sup>2</sup>.
- Een beschadigde of sterk verslechterde verlengkabel mag niet gebruikt worden.
- Vooraf aan de ingebruikname de conditie van uw verlengkabels controleren.
- De lichtnetaansluiting uitsluitend gebruiken voor het beoogde doel. Nooit aan de stroomkabel trekken om de stekker los te halen uit het stopcontact. De kabel beschermen tegen hitte en scherpe randen.
- Een niet-gebruikte hakselaar altijd afkoppelen van het lichtnet.
- De verlengkabel zo neerleggen dat deze tijdens het verhakselen geen hinder geeft en niet kan worden beschadigd.
- Zodra de werking lijkt te veranderen de hakselaar direct uitschakelen, losmaken van het lichtnet en controleren.
- Tijdens het werken altijd een veilige lichaamspositie aanhouden en daarbij niet te ver voorover leunen.
- De hakselaar niet vullen vanaf een verhoogde positie.

## MONTAGE



### VOORZICHTIG!

Ongevalsrisico bij onvoltooide montage van apparaat!

Een onvoltooid gemonteerd apparaat kan letsel of machineschade veroorzaken!

Het apparaat pas gebruiken na geheel voltooide montage.

### Inhoud van de levering

De hakselaar voorzichtig uit de verpakking nemen en controleren of alle volgende onderdelen compleet zijn:

- Onderstel met opvangbak
- Twee transportwielen met wieldoppen
- Bovendeel van hakselaar met snijmechanisme en motorgroep
- Vultrechter
- Montagezak met schroeven en gereedschap, gebruikershandleiding met garantiekaart en lijst met servicewerkplaatsen.

### Monteren van transportwielen

1. De wielas (2/1) in het onderstel (2/2) schuiven.
2. Vervolgens een grote onderlegging 10x20x1,5 (2/3) en de loopbus (2/4) op de as (2/1) schuiven.
3. Vervolgens het transportwiel (2/5) op de loopbus (2/4) schuiven.
4. De middelste onderlegging 8x20x1,5 (2/6) op de schroefdraad schuiven en het transportwiel vastzetten met een M8-moer (2/7).
5. Tenslotte de wioldop (2/8) op het transportwiel (2/5) drukken.
6. Het andere transportwiel wordt in dezelfde volgorde gemonteerd.

### Monteren van bovendeeel van hakselaar met snijmechanisme en motorgroep (3)

1. Bovendeel van de hakselaar op het onderstel plaatsen en vastzetten met de schroeven M5x30 (3/1) en met de onderleggingen 5x10x1.

### Vultrechter monteren (3)

1. De vultrechter op het bovendeeel van de hakselaar plaatsen en met de schroeven ST 4,2x18 (3/2) bevestigen.

## INBEDRIJFSTELLING

- De nationale voorschriften voor de gebruiksduur in acht nemen.
- De verlengkabel niet boven de vultrechter of onder het uitwerpgedeelte laten lopen.
- De hakselaar kan alleen worden gebruikt terwijl de opvangbak vergrendeld is.
- Alvorens te beginnen controleren of de vultrechter en het bovendeeel van de hakselaar vrij zijn.
- De hakselaar niet gebruiken bij:
  - Vermoeidheid
  - Misselijkheid
  - Onder invloed van alcohol, medicijnen of drugs

**GEVAAR!**

Ongevalsrisico bij beschadigde onderdelen!

Beschadigde onderdelen kunnen ernstig tot zelfs dodelijk letsel veroorzaken!

Vooraf aan de ingebruikname een visuele controle uitvoeren en de goede werking van onderdelen controleren.

**WAARSCHUWING!**

Risico op letsel bij achteloos gebruik!

Een nonchalant gebruik van het apparaat kan leiden tot ernstig letsel!

De hakselaar uitsluitend gebruiken op een stevige, vlakke ondergrond en in stabiele toestand. De machine tijdens bedrijf niet kantelen of schuin plaatsen.

**BEDIENING****Gebruiksduur**

De machine is geconstrueerd voor de gebruiksduur S6(40%). Dit houdt in dat de hakselaar 60% van de tijd in stationairbedrijf en 40% van de tijd onder belasting mag worden gebruikt. Bij een tijdsduur van 10 minuten is dat 6 minuten in stationairbedrijf en 4 minuten onder belasting. Onder deze omstandigheden is langdurig gebruik mogelijk.

**Aansluiten op het lichtnet**

1. De kabelvergrendeling (4/1) omlaag drukken en de aansluiting aan de verlengkabel (5/1) in de stekkerbus van de hakselaar steken.
2. De bevestiging van de verlengkabel controleren.
3. De verlengkabel ten slotte aansluiten op een stopcontact in het huis.

**De motor starten**

1. De aan-knop (6/1) indrukken.

**De motor uitzetten**

1. De uit-knop (6/2) indrukken om de motor uit te zetten.

**VOORZICHTIG!**

Machineschade door ondeskundige bediening!

Bij een verkeerd gebruik kan machineschade het gevolg zijn!

Het hakselmateriaal pas invoeren nadat het apparaat al ingeschakeld is. Geen hakselmateriaal meer invoeren nadat het apparaat is uitgezet.

**De opvangbak leegmaken**

1. De hakselaar uitzetten.
2. De vergrendeling (7/1) naar beneden trekken en de opvangbak (7/2) uit het onderstel trekken.
3. De lege opvangbak (8/2) op de geleiders (8/1) plaatsen en helemaal in het onderstel inschuiven.
4. De vergrendeling (8/3) naar boven drukken tot deze vastklikt.

**Blokkering van messenschijf verwijderen**

1. De hakselaar uitzetten.
2. De machine afkoppelen van het lichtnet.
3. Vergrendelingsschroef (9/1) eruit draaien en het bovendee (9/2) van de hakselaar afnemen.
4. Het verstoppende hakselmateriaal verwijderen.
5. De messenschijf en de hakselmessen (10/3) controleren op beschadigingen.
6. Vervolgens het bovendee (9/2) van de hakselaar plaatsen en de vergrendelingsschroef (9/1) weer vastzetten.
7. Het apparaat weer aansluiten op het lichtnet.
8. De hakselaar vervolgens weer aanzetten.

**VOORZICHTIG!**

Beknellingsrisico bij het openen en sluiten van het bovendee van de hakselaar! Hierbij kan letsel worden veroorzaakt aan handen en vingers!

Bij openen en sluiten van het bovendee van de hakselaar op uw handen en vingers letten.

**De hakselaar verplaatsen**

De hakselaar uitsluitend verplaatsen terwijl het bovendee gesloten en vergrendeld is.

1. De motor uitzetten en wachten tot de messenschiif stilstaat.
2. De machine vervolgens afkoppelen van het lichtnet.
3. De hakselaar beetpakken bij de handgreep (1/1) en de machine iets schuin opstellen.
4. De machine achter u meetrekken om deze naar de volgende locatie te verplaatsen. Op de ondergrond letten om te voorkomen dat de machine tijdens het verplaatsen kantelt.

## ONDERHOUD

De hakselaar voldoet aan alle van toepassing zijnde veiligheidsnormen. Reparaties mogen alleen worden uitgevoerd door deskundige, getrainde vakmensen en uitsluitend met gebruik van de originele reserveonderdelen.

- Na gebruik van de hakselaar deze controleren op slijtage en beschadigde onderdelen eventueel vervangen.
- De ventilatiesleuven (1/5) vrijhouden van rommel en aangekoekte vervuiling.
- Het apparaat niet blootstellen aan vocht en nattigheid.
- Uitsluitend de door de fabrikant voorgeschreven reserveonderdelen gebruiken.



### GEVAAR!

Levensgevaar door elektrische stroom!

Bij aanraking van stroomvoerende onderdelen kan een elektrische schok levensgevaarlijk zijn!

Bij alle werkzaamheden voor onderhoud en verzorging veiligheidshandschoenen dragen en het apparaat loshalen van het stroomnet.



### WAARSCHUWING!

Risico op letsel door draaiend snijmechanisme!

Het ronddraaiend snijmechanisme kan ernstig letsel toebrengen aan handen en vingers!

Bij werkzaamheden aan het snijmechanisme het apparaat afkoppelen van de stroomvoorziening, wachten tot het snijmechanisme stilstaat en veiligheidshandschoenen dragen.

## Hakselmessen

Voor een optimale verhakseling en om schade aan het apparaat te voorkomen, moeten de messen van tijd tot tijd worden vervangen.

- De messen steeds per paar vervangen.
- De schroeven altijd stevig aanhalen.
- Niet met botte messen werken.

## De hakselmessen vervangen/omkeren

Reservemes voor Easy Crush MH 2800 Art-Nr. 113079

1. De hakselaar uitschakelen en de stekker loshalen.
2. Vergrendelingsschroef (9/1) eruit draaien en het bovendeel (9/2) van de hakselaar afnemen.
3. Contrasnijblad met geleideplaat (10/1) door losdraaien van de drie M8-moeren (10/4) afnemen.
4. Verzonken schroeven M8x10 (10/2) losdraaien en wegnemen.
5. Het mes (10/3) wegnemen en omkeren. Het mes vervangen wanneer dit aan beide zijden bot is geworden.
6. Het mes (10/3) bevestigen met de verzonken schroeven M8x10 (10/2) en nu het tweede mes omkeren of vervangen.
7. Vervolgens het contrasnijblad met de geleideplaat (10/1) terugplaatsen en de M8-moeren (10/4) vastdraaien.
8. Ten slotte het bovendeel van de hakselaar plaatsen en vastzetten.

## Verzorging

- Vuil en restanten van hakselmateriaal na gebruik verwijderen.
- De machine niet onder de waterkraan of met een hogedrukreiniger schoonmaken.
- Geen schoonmaak- of oplosmiddelen gebruiken.
- Om te reinigen een zachte borstel of een doek gebruiken.

## OPSLAG

De hakselaar na gebruik reinigen. De machine bewaren op een droge, afsluitbare plek en buiten het bereik van kinderen.

Vooraf aan winteropslag de volgende werkzaamheden uitvoeren:

1. Het apparaat uitschakelen en de stekker loshalen.
2. Wachten tot de messenschiif stilstaat.
3. De vergrendelingsschroef (9/1) eruit draaien en het bovendeel (9/2) van de hakselaar afnemen.

4. Binnenin de hakselaar eventueel aanwezig grof en vochtig hakselmateriaal verwijderen.
5. De hakselmessen (10/3) bespuiten met oliehoudende onderhoudsspray (zoals AL-KO Multispray Art-Nr. 112890).
6. De opvangbak leegmaken.
7. Ten slotte het bovendeel (9/2) van de hakselaar terugplaatsen en vastzetten.
8. De hakselaar rechtop staand wegzetten.

## WERKHOUING EN WERKTECHNIEK

- De hakselaar is maar beperkt inzetbaar voor het versnipperen van zacht, sterk saphoudend tuinafval (zoals pitvruchten, nat plantmateriaal). Dergelijk materiaal dient direct te worden gecomposteerd, omdat dit uit zichzelf al heel snel wordt gecompriemd.
- De hakselaar is vooral geschikt voor het versnipperen van lange planten en harde of al verdroogde stengels van bloemen, heesters, struiken en snoeihout.
- Takken dienen al kort na het snoeien te worden verhakseld voor een optimale versnippering.
- Zacht hakselmateriaal dient altijd in combinatie met takken te worden verwerkt, om blokkering van het snijmechanisme te voorkomen.
- Hakselmateriaal beslist pas toevoeren nadat het apparaat al ingeschakeld is.
- Het toegevoerde hakselmateriaal wordt de machine ingetrokken. Bij dikkere takken uzelf schrap zetten en de tak flink tegenhouden, anders raakt de motor overbelast.
- Alleen zoveel hakselmateriaal toevoeren dat de vultrechter of het bovendeel van de hakselaar niet verstopt raken.
- De opvangbak op tijd leegmaken, bij een te volle opvangbak kan het zich ophopende hakselmateriaal de goede werking van het snijmechanisme belemmeren.
- Voor het verplaatsen van de hakselaar zie onder "De hakselaar verplaatsen".



### WAARSCHUWING!

Kans op letsel door weggeslingerd materiaal!

Weggeslingerde plantenresten kunnen ernstig letsel veroorzaken!

Tijdens het werken met de hakselaar altijd een beschermende uitrusting dragen.



### GEVAAR!

Kans op letsel en machineschade door onreglementair gebruik!

Weggeslingerde voorwerpen kunnen ernstig letsel veroorzaken!

Geen stenen, aarde, glas, textiel, kunststof of metalen delen toevoeren in de machine.



### GEVAAR!

Levensgevaar bij onvoorzien bewegingen!

Een onvoorzien beweging kan ernstig letsel veroorzaken!

Bij een aan het lichtnet aangesloten machine niet met de handen in de vultrechter of het uitwerpkanaal komen.



### VOORZICHTIG!

Machineschade door ondeskundige bediening!

Bij een verkeerd gebruik kan machineschade het gevolg zijn!

Het hakselmateriaal pas invoeren nadat het apparaat al ingeschakeld is. Geen hakselmateriaal meer invoeren nadat het apparaat is uitgezet.



### WAARSCHUWING!

Risico op letsel door draaiend snijmechanisme!

Het ronddraaiend snijmechanisme kan ernstig letsel toebrengen aan handen en vingers!

Bij werkzaamheden aan het snijmechanisme het apparaat afkoppelen van de stroomvoorziening, wachten tot het snijmechanisme stilstaat en veiligheidshandschoenen dragen.



### WAARSCHUWING!

Risico op letsel door lang hakselmateriaal!

Tijdens het intrekken van langer hakselmateriaal kunnen twijgen in de ronde slaan en zo letsel toebrengen!

Voor uw persoonlijke veiligheid steeds voldoende afstand houden.

**WAARSCHUWING!**

Risico op letsel bij achteloos gebruik!  
Bij nonchalant gebruik kan door verlies van evenwicht ernstig letsel worden veroorzaakt!

De machine nooit vullen vanuit een verhoogde positie.

**AFVOEREN**

**Gebruikte apparaten, batterijen of accu's niet afvoeren via de vuilnisophaaldienst!**

Verpakking, apparaat en accessoires zijn gemaakt van recyclebare materialen en moeten ook als zodanig worden afgevoerd.

**HULP BIJ STORINGEN**

Storing	Mogelijke oorzaak	Oplossing
Motor gaat niet draaien.	Opvangbak afwezig, of niet vergrendeld.	Opvangbak helemaal inschuiven en vergrendelen.
	Stopcontact in het huis is defect.	Ander stopcontact gebruiken.
	Verlengkabel is beschadigd.	Kabel controleren of eventueel vervangen.
Hakselmateriaal wordt niet in machine ingetrokken.	Opvangbak is te vol (ophoping richting snijmechanisme).	De opvangbak leegmaken en hakselmateriaal eventueel uit het snijmechanisme verwijderen; zie onder "Blokking van messenschijf verwijderen".
	Hakselmessen vastgelopen door nat hakselmateriaal.	Verstopping door toevoeren van takken verhelpen.
Hakselmateriaal wordt niet goed versnipperd.	Messen zijn bot of beschadigd.	Messen omkeren of vervangen; zie onder "De hakselmessen vervangen/omkeren".
Motor schakelt uit.	Motorbeveiligingsschakelaar heeft machine uitgeschakeld na overbelasting of blokkering van messenschijf.	Na een afkoelingsfase van ca. 5 minuten kan de motor weer worden aangezet.
Ongebruikelijke geluiden. Klappergeluid bij het apparaat.	Bouten losgelopen bij de motor, diens bevestiging of bij het ondersteel, of losse hakselmessen.	Bouten aandraaien.



Neem contact op met onze klantenservice bij storingen die niet in deze tabel staan vermeld of die u niet zelf kunt oplossen.

**EG-CONFORMITEITSVERKLARING**

Hierbij verklaren wij dat dit product in de door ons uitgebrachte uitvoering voldoet aan de eisen vastgelegd in de geharmoniseerde EU-richtlijnen, de EU-veiligheidsnormen en de standaardproductspecificaties.

<b>Product</b>	<b>Fabrikant</b>	<b>Gevolmachtigde</b>
Meshakselaar <b>Type</b> Easy Crush MH 2800	AL-KO Geräte GmbH Ichenhauser Str. 14 D-89359 Kötz	Anton Eberle Ichenhauser Str. 14 D-89359 Kötz
<b>Serienummer</b>	<b>EU-richtlijnen</b>	<b>Geharmoniseerde normen</b>
G2052056	2006/42/EG 2000/14/EG 2004/108/EG 2006/95/EG	DIN EN 55014-1:2012-05 DIN EN 55014-2:2009-06 DIN EN 13683:2003 + A2:2011 DIN EN 62233:2009-04 DIN EN 60335-1:2010 DIN EN 61000-3-2:2010 DIN EN 61000-3-11:2010 Fpr EN 50434:2009
<b>Niveau geluidsvermogen</b> gemeten / gegarandeerd		
102 / 104 dB(A)		
<b>Beoordelende instantie</b>	<b>Beoordeling van conformiteit</b>	
Société Nationale de Certification et d'Homologation 2a Kalchesbruck L-1852 Luxemburg	2000/14/EG Bijlage V	Wolfgang Hergeth Managing Director Kötz, 01.03.2013

**GARANTIE**

Eventuele materiaal- of fabricagefouten aan het apparaat verhelpen we gedurende de wettelijke termijn voor garantieaanspraken naar onze keuze door reparatie of een vervangende levering. Deze garantie-termijn wordt bepaald door de wetgeving in het land, waar het apparaat is gekocht.

Onze garantietoezegging geldt enkel bij:

- correcte behandeling van het apparaat
- inachtneming van de bedieningshandleiding
- gebruik van originele reserveonderdelen

De garantie vervalt bij:

- pogingen tot reparatie van het apparaat
- technische wijzigingen aan het apparaat
- gebruik dat niet in overeenstemming is met de bestemming

Uitgesloten van de garantie zijn:

- lakschade die is veroorzaakt door normale slijtage
- slijtageonderdelen, die op de kaart met reserveonderdelen zijn gekenmerkt met de omkadering [xxx xxx (x)]
- verbrandingsmotoren (hiervoor gelden de aparte garantiebepalingen van de betreffende motorfabrikant)

De garantieperiode begint op de aankoop door de eerste eindgebruiker. Bepalend is de datum van het ontvangstbewijs. Bij garantieaanspraken kunt u zich met deze garantieverklaring en het aankoopbewijs wenden tot de distributeur of de bevoegde klantenservice bij u in de buurt. Met deze garantietoezegging blijven de wettelijke aanspraken bij gebreken van de koper tegenover de verkoper onverkort van kracht.

## TRADUCTION DU MODE D'EMPLOI D'ORIGINE

### Tables des matières

Informations sur ce manuel.....	32
Description du produit.....	32
Aperçu produit.....	33
Consignes de sécurité.....	34
Montage.....	35
Mise en service.....	36
Commande.....	36
Maintenance et entretien.....	37
Stockage.....	38
Comportement au travail et technique de travail.....	38
Elimination.....	39
Aide en cas de panne.....	39
Déclaration de conformité CE.....	40
Garantie.....	40

### INFORMATIONS SUR CE MANUEL

- Veuillez lire cette documentation avant la mise en service. Ceci est indispensable pour pouvoir effectuer un travail fiable et une manipulation sans difficulté.
- Veuillez respecter les remarques relatives à la sécurité et les avertissements figurant dans cette documentation et sur le produit.
- Cette documentation est partie intégrante du produit décrit et devra être remise au client lors de la vente.

### Explication des symboles



#### ATTENTION!

Le respect de ces avertissements permet d'éviter des dommages corporels et / ou matériels.



Remarques spéciales pour une meilleure compréhension et manipulation.

### DESCRIPTION DU PRODUIT

La présente documentation décrit un broyeur à lames.

### Symbole sur l'appareil

	Attention ! Une prudence particulière est requise lors de la manipulation
	Lire le présent manuel avant la mise en service.
	Attention danger ! Maintenir à distance les mains et les pieds de l'outil de coupe !
	Maintenir les mains éloignées de l'outil de coupe.
	Tenir à l'écart les tierces personnes de la zone à risques !
	Maintenir une distance avec la zone à risques.
	Débrancher systématiquement l'appareil du secteur avant les travaux de maintenance ou si le câble est endommagé ou sectionné.
	Porter des lunettes et un casque de protection, ainsi que des protections auditives.
	Porter des gants.

### Dispositifs de sécurité et de protection



#### DANGER!

Risque de blessure dû à des dispositifs de sécurité manipulés !

La manipulation des dispositifs de sécurité peut entraîner des blessures graves !

Ne pas mettre hors service les dispositifs de sécurité et de protection.

### Conception de l'entonnoir

L'ouverture de l'entonnoir a été conçue dans les normes afin d'empêcher de se faire happer.

### Disjoncteur pour moteur

Le disjoncteur moteur se déclenche en cas de surcharge. Dans ce cas, le commutateur (6/3) ressort de la zone de commande. Après une phase de refroidissement d'env. 5 minutes, le commutateur peut de nouveau être actionné et l'appareil remis en marche. Si le commutateur ne reste pas de lui-même en position enfoncée, rallonger la durée de refroidissement du moteur. Si le problème persiste, porter l'appareil en réparation.

### Protection contre le redémarrage



L'appareil équipé d'un disjoncteur différentiel pour votre sécurité qui met automatiquement l'appareil hors tension en cas de panne de courant. Si l'appareil est remis sous tension, il ne redémarre pas automatiquement. Pour redémarrer, appuyer sur le commutateur de marche (6/1).

### Disjoncteur sur la partie supérieure du broyeur

La partie supérieure du broyeur est équipée d'un disjoncteur qui déclenche en cas de desserrage de la vis de verrouillage (1/2). Le moteur est ainsi sécurisé contre tout démarrage intempestif.

L'appareil ne peut être remis en marche qu'après avoir monté la partie supérieure du broyeur (1/11) et serré la vis de verrouillage (1/2).

### Utilisation conforme aux fins prévues

Le broyeur à lames est exclusivement destiné à une utilisation dans la maison, pour les loisirs et le jardin. Le broyeur à lame s'utilise dans ce cas pour broyer des matériaux organiques, par ex. des restes de végétaux. L'épaisseur du matériau de broyage ne doit pas dépasser 40 mm. L'appareil n'est pas destiné à une utilisation professionnelle. Toute autre utilisation ou toute utilisation allant au-delà des conditions d'exploitation est considéré comme non conforme.

1-3	Commutateur de mise en route
1-4	Commutateur d'arrêt
1-5	Fentes de ventilation
1-6	Roulettes de transport
1-7	Système de piètement
1-8	Prise de courant
1-9	Interrupteur de protection contre la surcharge
1-10	Entonnoir
1-11	Partie supérieure de broyeur avec orifice de remplissage
1-12	Verrouillage bac de ramassage
1-13	Bac de ramassage
1-14	Pieds de stabilité



#### AVERTISSEMENT!

Risque de blessure en cas d'utilisation non conforme !.

Les conséquences peuvent être des dommages corporels !

L'appareil n'est pas destiné à une utilisation professionnelle.



#### DANGER!

Risque de blessure en cas d'utilisation non conforme !.

Les conséquences peuvent être de graves dommages corporels !

L'appareil ne doit pas être utilisé pour la préparation de la terre de jardin ou pour broyer de petites pièces métalliques.

### APERÇU PRODUIT

L'aperçu du produit (1) donne une vue d'ensemble sur l'appareil.

1-1	Poignée
1-2	Vis de verrouillage

## DONNÉES TECHNIQUES

Type	Easy Crush MH 2800
Réf.	112854
Moteur	230 V~ / 50 Hz
Régime à vide	2850 min <sup>-1</sup>
Puissance max.	2800W (S6-40%); 2400W (S1)
Système de coupe	Lame
Diamètre max. de branche	40 mm
Débit max. de matériau	125 kg/h
Poids	25 kg
Bac de ramassage	48 l
Indice de protection	I
Niveau de puissance acoustique (2000/14/CE)	104 dB(A)
Niveau de pression sonore	93,9 dB(A)
Incertitude	K = 2,5 dB(A)

## CONSIGNES DE SÉCURITÉ

Opérateur :

- Les jeunes de moins de 16 ans et les personnes qui ne sont pas familiarisés avec le présent mode d'emploi ne doivent pas utiliser l'appareil.
- Les personnes sous l'influence de l'alcool, de médicaments ou de drogues ne doivent pas utiliser l'appareil.

Équipement de protection personnel :

- Pour éviter les blessures aux yeux ainsi que des lésions de l'ouïe, il convient de porter des vêtements et équipements de protection réglementaires.
- Les vêtements doivent être adaptés (moullants) et ne doivent pas gêner. Protéger obligatoirement les cheveux longs par une résille.

Les équipements personnels de protection sont :

- Casque anti-bruit
- Lunettes de protection
- Gants de travail
- Chaussures de protection

Zone de travail :

- aucune personne, ni enfant ni animal, ne doit se trouver dans le secteur de travail du broyeur.
- Le périmètre de travail doit être débarrassé des résidus de broyage et autres objets - risque de chute.
- L'utilisateur de l'appareil est responsable en cas d'accidents avec des tiers ou de dégâts liés à ses biens.
- Veillez à avoir un espace de travail bien éclairé.

Heures d'utilisation :

- en cas d'utilisation en zone résidentielle, respecter les heures d'utilisation spécifiques au pays ainsi que les heures conformément à la réglementation locale sur le bruit.
- N'utiliser l'appareil qu'en plein jour ou avec un bon éclairage.

Utilisation :

- ne pas mettre les mains dans l'entonnoir ou l'orifice de remplissage pendant l'utilisation !
- Le disque lame continue à tourner après avoir éteint l'appareil !
- Ne mettre l'appareil en marche que lorsque le montage a été exécuté entièrement.
- Procéder toujours à contrôle visuel de l'appareil avant son utilisation. L'appareil doit être dans un état de fonctionnement impeccable.
- Ne jamais travailler seul
- Remplacer immédiatement les pièces endommagées ou usées.
- N'utiliser l'appareil que dans l'état technique prescrit par le fabricant.

- Ne pas effectuer de travaux de broyage lorsqu'il pleut, neige ou en cas de tempête. N'utiliser pas le broyeur dans un environnement humide ou mouillé.
- Ne pas mettre hors service les dispositifs de sécurité et de protection de l'appareil.
- Veiller à ce que l'appareil ait toujours une bonne stabilité.
- Ne jamais transporter le broyeur quand le moteur est en marche.
- Ne jamais transporter l'appareil lorsque la partie supérieure du broyeur est ouverte ou déverrouillée.
- Avant tout déplacement, couper le moteur, attendre l'arrêt complet du disque de coupe et déconnecter l'appareil de la prise de courant.
- En cas de déplacement du broyeur, le transporter uniquement en utilisant la poignée (1/1).
- Débrancher immédiatement si le câble de rallonge a été endommagé ou sectionné !
- Nous recommandons la connexion via un disjoncteur de protection FI avec un courant de fuite nominal < 30 mA.
- La tension secteur de la maison doit être conforme aux données de la tension secteur indiquées dans les caractéristiques techniques, ne pas utiliser d'autres sources d'alimentation.
- N'utiliser que des câbles de rallonge prévus pour un usage en extérieur avec une section minimale de 1,5 mm<sup>2</sup>.
- Il est interdit d'utiliser des rallonges de câble endommagées ou friables.
- Avant chaque mise en service, contrôlez l'état de votre rallonge de câble.
- N'utilisez le câble d'alimentation que pour l'usage qui est prévu. Ne jamais tirer sur le câble pour débrancher la fiche de la prise de courant. Protégez le câble de tout contact avec les sources de chaleur et les arêtes tranchantes.
- Débrancher le broyeur du secteur lorsqu'il n'est pas utilisé.
- Poser le câble de rallonge de façon à ce que celui-ci ne gêne pas ou ne puisse pas être endommagé pendant le broyage.
- Si des modifications sont constatées, mettre immédiatement le broyeur hors service, déconnecter du secteur et contrôler.

- Pendant le travail, veiller à avoir systématiquement une position assurée et à ne pas se pencher trop loin.
- Ne pas remplir le broyeur d'une position élevée.

## MONTAGE



### MISE EN GARDE!

Risque de blessure dû à un appareil incomplet !

Les appareils incomplets peut causer des blessures et des dommages sur la machine !

N'utiliser l'appareil qu'après un montage complet.

### Contenu de la livraison

Retirer avec précaution le broyeur de son emballage et vérifier que les éléments suivants sont au complet :

- piètement avec bac de ramassage
- deux roulettes de transport avec enjoliveurs
- partie supérieure de broyeur avec unité de coupe et motrice
- Entonnoir
- sachet de montage comprenant les vis et outillage, le mode d'emploi avec la carte de garantie et la liste des stations de service.

### Monter les roulettes de transport

1. Insérer l'essieu (2/1) dans le piètement (2/2).
2. Insérer ensuite une grande rondelle 10x20x1,5 (2/3) et la douille (2/4) sur l'essieu (2/1).
3. Ensuite, presser la roulette de transport (2/5) sur la douille (2/4).
4. Positionner la rondelle intermédiaire 8x20x1,5 (2/6) sur le filetage et visser la roulette de transport avec un écrou M8 (2/7).
5. Pour finir, presser l'enjoliveur (2/8) sur la roulette de transport (2/5).
6. Le montage de la roue opposée s'effectue dans le même ordre.

### Monter la partie supérieure du broyeur avec l'unité de coupe et motrice (3)

1. Lever la partie supérieure du broyeur sur le piètement et serrer avec des vis M5x30 (3/1) et les rondelles 5x10x1.

### Monter l'entonnoir (3)

1. Poser l'entonnoir sur la partie supérieure du broyeur puis le fixer à l'aide des vis ST 4,2x18 (3/2).

## MISE EN SERVICE

- Respecter la réglementation spécifique au pays en ce qui concerne les horaires d'exploitation.
- Ne pas faire passer la rallonge par dessus l'ouverture d'introduction ou par dessous l'ouverture d'éjection.
- Le broyeur ne peut être activé qu'avec un bac de ramassage verrouillé.
- Avant la mise en marche, s'assurer que l'entonnoir et la partie supérieure du broyeur soient dégagés.
- Ne pas utiliser le broyeur en cas de :
  - fatigue
  - malaise
  - prise d'alcool, de médicaments ou de drogues



### DANGER!

Risque de blessure dû à des composants endommagés !

Les composants endommagés peuvent provoquer des blessures graves pouvant entraîner la mort !

Procéder à une contrôle visuel avant la mise en service et vérifier le bon fonctionnement des composants.



### AVERTISSEMENT!

Danger de mort en cas d'utilisation négligente !

Les négligences dans l'utilisation de l'appareil peuvent être à l'origine de blessures graves !

Utiliser le broyeur uniquement sur une surface plane, solide et installé de manière stable. Pendant l'utilisation, ne pas basculer l'appareil ni le mettre en position inclinée.

## COMMANDE

### Durée de service

L'appareil est conçu pour une durée de service S6 (40 %). Cela signifie que le broyeur peut être utilisé à 60 % à vide et à 40 % en charge. Avec une unité de temps de 10 minutes cela signifie qu'il doit tourner 6 minutes à vide et 4 minutes en

charge. Un fonctionnement ininterrompu est possible dans ces conditions.

### Brancher la prise électrique

1. Appuyer sur le verrouillage (4/1) du câble et introduire la rallonge (5/1) dans le connecteur du broyeur.
2. Vérifier la bonne mise en place de la rallonge.
3. Brancher ensuite la rallonge dans la prise de courant de la maison.

### Mettre le moteur en marche

1. Appuyer sur le commutateur de marche (6/1).

### Arrêter le moteur

1. Pour arrêter le moteur appuyer sur le commutateur d'arrêt (6/2).



### MISE EN GARDE!

Dégâts machine provoqués par une utilisation inappropriée !

Une mauvaise manipulation peut provoquer des dégâts machine !

N'insérer du matériau de broyage que lorsque l'appareil est déjà en marche. Ne plus introduire de broyat lorsque la machine est débranchée.

### Vider le bac de ramassage

1. Débrancher le broyeur.
2. Tirer le verrouillage (7/1) vers le bas et enlever le bac de ramassage (7/2) du piètement.
3. Placer un bac de ramassage vide (8/2) sur les rails de roulement (8/1) et pousser à fond dans le piètement.
4. Faire remonter le verrouillage (8/3) jusqu'à enclenchement.

### Débloquer le disque de coupe

1. Débrancher le broyeur.
2. Déconnecter l'appareil du secteur.
3. Dévisser la vis de verrouillage (9/1) et enlever la partie supérieure du broyeur (9/2).
4. Enlever le broyat qui bloque.
5. S'assurer du bon état du disque de coupe et des lames de broyeur (10/3).
6. Reposer ensuite la partie supérieure du broyeur (9/2) et resserrer la vis de verrouillage (9/1).
7. Connecter à nouveau l'appareil à la prise de courant.
8. Rebrancher ensuite le broyeur.



### MISE EN GARDE!

Risque d'écrasement lors de l'ouverture et de la fermeture de la partie supérieure du broyeur !

Les conséquences peuvent être des blessures aux mains et aux doigts !

Faire attention aux mains et aux doigts lors de l'ouverture et de la fermeture de la partie supérieure du broyeur.

### Transporter le broyeur

Transporter le broyeur uniquement avec la partie supérieure du broyeur fermée et verrouillée.

1. Couper le moteur et attendre l'arrêt complet du disque de coupe.
2. Débranchez ensuite l'appareil du secteur.
3. Maintenir fermement le broyeur par la poignée (1/1) et incliner légèrement l'appareil.
4. Pour changer d'emplacement, tirer l'appareil. Faire attention au support et veiller que l'appareil ne bascule pas pendant son transport.

### MAINTENANCE ET ENTRETIEN

Le broyeur répond à toutes les normes de sécurité en vigueur. Les réparations ne doivent être effectuées que par du personnel spécialisé qualifié et en utilisant que des pièces détachées originales.

- Après usage du broyeur, effectuer une vérification d'usure et remplacer éventuellement les pièces endommagées.
- Maintenir les ouvertures d'aération (1/5) exemptes de résidus ou de dépôts.
- Ne pas exposer l'appareil à l'eau ou à l'humidité.
- N'utiliser que les pièces de rechange indiquées par le fabricant.



### DANGER!

Danger de mort par tension électrique !

En cas de contact avec des pièces sous tension, il existe un danger de mort immédiat par électrocution.

Avant chaque mesure de maintenance et d'entretien, porter des gants de protection et débrancher l'appareil du secteur.



### AVERTISSEMENT!

Risque de blessure par outil en rotation !

Un outil en rotation peut provoquer des blessures graves à la main et aux doigts !

Lors du travail sur l'outil de coupe, déconnecter l'appareil de la prise de courant, attendre l'arrêt complet de l'outil et porter des gants de protection.

### Lames du broyeur

Les lames doivent être remplacées régulièrement afin d'obtenir un résultat de broyage optimal et de prévenir d'éventuels dommages sur l'appareil.

- Les lames doivent être remplacées par paire.
- Toujours serrer / bloquer les vis.
- Ne pas travailler avec des lames émoussées.

### Remplacer / retourner les lames du broyeur

Lames de remplacement pour Easy Crush MH 2800, réf. 113079

1. Débrancher le broyeur et le déconnecter de la prise secteur.
2. Dévisser la vis de verrouillage (9/1) et enlever la partie supérieure du broyeur (9/2).
3. Enlever la contre-lame avec le déflecteur (10/1) en desserrant les trois écrous M8 (10/4).
4. Desserrer et retirer les vis à tête fraisée M8x10 (10/2).
5. Retirer et retourner les lames (10/3). Les lames sont à remplacer lorsque les deux côtés sont émoussés.
6. Fixer la lame (10/3) avec les vis à tête fraisée M8x10 (10/2) puis retourner la deuxième lame ou la remplacer.
7. Remonter la contre-lame avec le déflecteur (10/1) et serrer les trois écrous M8 (10/4).
8. Pour terminer, placer la partie supérieure du broyeur et revisser.

### Entretien

- Après usage, enlever la crasse et les résidus de broyat.
- Ne pas nettoyer l'appareil à l'eau courante ou avec un nettoyeur haute pression.
- Ne pas utiliser de produits de nettoyage ou de solvants.
- Utiliser une brosse souple ou un chiffon pour le nettoyage.

## STOCKAGE

Nettoyer le broyeur après utilisation. Conserver dans un endroit sec, fermé et hors de portée des enfants.

Avant hibernation effectuer les travaux suivants :

1. Débrancher l'appareil et le déconnecter de la prise secteur.
2. Attendre l'arrêt complet du disque de coupe.
3. Dévisser la vis de verrouillage (9/1) et enlever la partie supérieure du broyeur (9/2).
4. Éliminer le plus gros du broyat humide de l'intérieur du broyeur.
5. Vaporiser sur les lames du broyeur (10/3) un spray d'entretien (par ex. AL-KO Multispray, réf. 112890).
6. Vider le bac de ramassage.
7. Reposer ensuite la partie supérieure du broyeur (9/2) et revisser / bloquer.
8. Remiser le broyeur debout.

## COMPORTEMENT AU TRAVAIL ET TECHNIQUE DE TRAVAIL

- Le broyeur est d'un usage limité pour déchiqueter les débris mous très juteux (par ex. fruits à noyau, résidus de plantes humides). Ces matériaux devraient être directement compostés car ils compressent très rapidement eux-même.
- Le broyeur est très adapté pour déchiqueter les longues tiges dures ou déjà desséchées des fleurs, des vivaces, des arbustes et de l'élagage.
- Broyer les branches de suite après la coupe afin d'obtenir des résultats optimaux.
- Le broyat mou devrait toujours être traité en alternance avec les branches afin d'éviter une obturation des lames du broyeur.
- En principe, n'insérer du broyat que lorsque l'appareil est déjà en marche.
- Le broyat introduit est happé. Appuyer fortement les branches les plus grosses pour éviter la surcharge du moteur.
- N'insérer que la quantité de broyat nécessaire afin de ne pas obturer l'entonnoir de remplissage et la partie supérieure du broyeur.
- Vider régulièrement le bac de ramassage car, en cas de trop-plein, un bourrage de broyat peut se produire dans le dispositif des lames.
- Pour un déplacement du broyeur, voir "transporter le broyeur".



### AVERTISSEMENT!

Risque de blessure par des objets éjectés !

La projection de débris végétaux peut provoquer des blessures graves !

Lors du travail avec le broyeur, toujours porter un équipement individuel de protection.



### DANGER!

Risque de blessure et dommages machine, suite à un usage non conforme !

La projection d'objets peut provoquer les blessures les plus graves !

Ne pas introduire de pierres, verres, textiles, plastiques ou objets métalliques dans l'appareil.



### DANGER!

Danger de mort par mouvement erratique !

Les blessures les plus graves peuvent être provoquées par des mouvements erratiques !

Ne pas toucher l'intérieur de l'entonnoir de chargement ou de l'orifice de déchargement.



### MISE EN GARDE!

Dégâts machine provoqués par une utilisation inappropriée !

Une mauvaise manipulation peut provoquer des dégâts machine !

N'insérer du matériau de broyage que lorsque l'appareil est déjà en marche. Ne plus introduire de broyat lorsque la machine est débranchée.



### AVERTISSEMENT!

Risque de blessure par outil en rotation !

Un outil en rotation peut provoquer des blessures graves à la main et aux doigts !

Lors du travail sur l'outil de coupe, déconnecter l'appareil de la prise de courant, attendre l'arrêt complet de l'outil et porter des gants de protection.

**AVERTISSEMENT!**

Risque de blessure causée par un broyat long !

Un long broyat peut osciller à la manière d'une tige et provoquer des blessures !

Maintenir suffisamment de distance de sécurité.

**AVERTISSEMENT!**

Danger de mort en cas d'utilisation négligente !

L'utilisation négligente peut provoquer une perte d'équilibre et des blessures très sérieuses !

Ne jamais remplir l'appareil à partir d'une position élevée.

**ELIMINATION**

**Ne jetez pas les appareils usagés, les piles et les accumulateurs avec les déchets domestiques !**

Le carton d'emballage, l'appareil et les accessoires sont fabriqués en matériaux recyclables et doivent être éliminés en conséquence.

**AIDE EN CAS DE PANNE**

Défaillance	Causes possibles	Solutions
Le moteur ne démarre pas.	Le bac de ramassage est absent ou mal verrouillé.	Insérer entièrement le bac de ramassage et verrouiller.
	La prise de courant de la maison est défectueuse.	Utiliser une autre prise de courant.
	La rallonge est endommagée.	Vérifier le câble et remplacer au besoin.
L'appareil n'attrape pas le broyat.	Le bac de ramassage est plein (bourrage au niveau du dispositif des lames).	Vider le bac de ramassage et éventuellement enlever le broyat du dispositif des lames, voir "débloquer le disque de coupe".
	Les lames de coupe sont obturées par du broyat humide.	Enlever le bourrage par introduction de branchages.
Le broyat n'est pas correctement coupé.	Lames émoussées ou endommagées.	Retourner les lames ou les remplacer, voir "remplacer les lames de broyeur".
Le moteur s'arrête.	Le disjoncteur du moteur a disjoncté lors d'une surcharge ou d'un blocage du disque de coupe.	Après env. 5 minutes de temps de refroidissement, le moteur peut être remis en marche.
Bruits inhabituels. Claquements au niveau de l'appareil.	Vis desserrées sur le moteur, sa fixation, le chariot ou les lames de broyeur.	Resserrer les vis.



En cas de pannes ne figurant pas dans le tableau ou que vous ne pouvez pas réparer vous-même, veuillez vous adresser à notre service après-vente.

## DÉCLARATION DE CONFORMITÉ CE

Nous déclarons par la présente que ce produit, dans la version que nous avons mise sur le marché, répond aux exigences des directives UE harmonisées, aux normes standards de sécurité UE et aux standards spécifiques au produit.

<b>Produit</b> Broyeur à lames	<b>Fabricant</b> AL-KO Geräte GmbH Ichenhauser Str. 14 D-89359 Kötz	<b>Fondé de pouvoir</b> Anton Eberle Ichenhauser Str. 14 D-89359 Kötz
<b>Type</b> Easy Crush MH 2800		
<b>Numéro de série</b> G2052056	<b>Directives UE</b> 2006/42/CE 2000/14/CE 2004/108/CE 2006/95/CE	<b>Normes harmonisées</b> DIN EN 55014-1:2012-05 DIN EN 55014-2:2009-06 DIN EN 13683:2003 + A2:2011 DIN EN 62233:2009-04 DIN EN 60335-1 : 2010 DIN EN 61000-3-2:2010 DIN EN 61000-3-11:2010 Fpr EN 50434:2009
<b>Niveau sonore</b> mesuré / garanti 102 / 104 dB(A)		
<b>Organisme notifié</b>	<b>Évaluation de la conformité</b>	
Société Nationale de Certification et d'Homologation 2a Kalchesbruck L-1852 Luxembourg	2000/14/CE Annexe V	Wolfgang Hergeth Managing Director Kötz, 01.03.2013

## GARANTIE

Nous remédierons à tout défaut de matériel et de fabrication sur l'appareil dans le délai de prescription légal pour les réclamations concernant des vices de construction selon la méthode de notre choix, sous forme soit de réparation, soit de livraison de remplacement. Le délai de prescription est déterminé en fonction de la loi du pays dans lequel l'appareil a été acheté.

La garantie que nous accordons ne s'applique que- La garantie expire dans les cas suivants :  
dans les cas suivants :

- Manipulation conforme de l'appareil
- Respect des instructions d'utilisation
- Utilisation de pièces de remplacement d'origine
- Tentatives de réparation sur l'appareil
- Modifications techniques de l'appareil
- Utilisation non conforme (p. ex. utilisation dans un contexte professionnel ou public)

Sont exclus de la garantie :

- Les dommages sur la peinture dus à une usure normale
- Les pièces d'usure signalées sur la carte de commande de pièces de remplacement par un encadrement : [xxx xxx (x)]
- Moteurs à combustion – Les conditions de garantie propres au fabricant de moteurs s'appliquent

La durée de garantie commence à la date d'achat du premier propriétaire. C'est la date apposée sur la facture originale qui fait foi. En cas de dommage couvert par la garantie, veuillez présenter cette déclaration de garantie et votre preuve d'achat à votre revendeur ou le service après-vente le plus proche. Cet accord de garantie n'affecte pas les droits de réclamation pour vices de l'acheteur envers le vendeur.



## TRADUCCIÓN DEL MANUAL DE INSTRUCCIONES ORIGINAL

### Índice

Respecto a este manual.....	41
Descripción del producto.....	41
Vista general de las piezas.....	42
Advertencias de seguridad.....	43
Montaje.....	44
Puesta en servicio.....	45
Operación y manejo.....	45
Mantenimiento y cuidados.....	46
Almacenamiento.....	47
Proceso y técnica de trabajo.....	47
Eliminación como desecho.....	48
Ayuda en caso de avería.....	48
Declaración de conformidad CE.....	49
GARANTIA.....	50

### RESPECTO A ESTE MANUAL

- Lea esta documentación antes de proceder a la puesta en servicio. Es condición indispensable para trabajar en condiciones de seguridad y para un manejo óptimo.
- Respete las indicaciones de seguridad y advertencias que constan tanto en la documentación como en el equipo.
- La presente documentación es un componente más del producto descrito y, por consiguiente, en caso de ser vendido o cedido también deberá entregarse la documentación.

### Leyenda



#### ¡ATENCIÓN!

Respetar al pie de la letra estas advertencias para evitar lesiones y/o daños materiales.



Advertencias especiales para una mejor comprensión y manejo.

### DESCRIPCIÓN DEL PRODUCTO

La presente documentación describe una trituradora de cuchillas.

### Símbolos en el aparato

	¡Precaución! Tener especial cuidado mientras utiliza el aparato.
	Leer el manual de instrucciones antes de la puesta en funcionamiento.
	Atención, peligro: mantener las manos y los pies alejados del mecanismo de corte.
	Mantener las manos alejadas del mecanismo de corte.
	Mantener a terceros alejados de la zona de peligro.
	Mantenerse alejado de la zona de peligro.
	Desenchufar el aparato antes de realizar trabajos de mantenimiento o si el cable está defectuoso o cortado.
	Utilizar protección para los ojos y los oídos.
	Usar guantes de protección.

### Dispositivos de seguridad y de protección



#### ¡PELIGRO!

Peligro de lesiones por manipular los dispositivos de seguridad.

La manipulación de dispositivos de seguridad puede causar graves lesiones.

No desconecte los dispositivos de protección y seguridad.

### Diseño de la tolva de llenado

El orificio de la tolva de llenado se ha diseñado conforme a la normativa para evitar la introducción de las manos.

### Guardamotor

El guardamotor desconecta el aparato si hay sobrecarga. En este caso, el interruptor (6/3) salta del panel de mando hacia fuera. Tras una fase de enfriamiento de 5 minutos aprox., el interruptor se puede volver a pulsar y el aparato se puede conectar. Si el interruptor no se mantiene pulsado, prolongue el tiempo de enfriamiento del motor. Si el problema persiste, lleve el aparato a un taller especializado.

### Protección contra re arranque

El aparato está equipado, por seguridad, con un interruptor de tensión cero, que desconecta au-

tomáticamente el aparato si se produce un corte de corriente. El aparato no vuelve a arrancar automáticamente cuando se restablece la corriente. Para la nueva puesta en marcha se debe pulsar el interruptor de encendido (6/1).

### Interruptor de protección en la parte superior de la trituradora

La parte superior de la trituradora está equipada con un interruptor de protección, que desconecta el aparato desenroscando el tornillo de bloqueo (1/2). De esta forma se asegura el motor contra un arranque involuntario.

El aparato se puede volver a encender después de montar la parte superior de la trituradora (1/11) y de enroscar el tornillo de bloqueo (1/2).

### Uso acorde a los fines establecidos

La trituradora de cuchillas se ha diseñado exclusivamente para utilizar en zonas de la casa y el jardín. En este ámbito, la trituradora está destinada a la trituración de sustancias orgánicas como, por ejemplo, restos vegetales. Se puede utilizar sólo para triturar material de hasta 40 mm de grosor. No está permitido el uso comercial del aparato. Cualquier otro uso distinto o fuera de estos márgenes se considera no conforme a lo prescrito.

1-5	Rejillas de ventilación
1-6	Ruedas de transporte
1-7	Chasis
1-8	Enchufe
1-9	Interruptor de protección contra sobrecarga
1-10	Tolva de llenado
1-11	Parte superior de la trituradora con boca de llenado
1-12	Bloqueo del recogedor
1-13	Recogedor
1-14	Patas de apoyo



#### ¡ADVERTENCIA!

Peligro por un uso no adecuado del aparato.

Se pueden producir lesiones como consecuencia.

No está permitido el uso comercial del aparato.



#### ¡PELIGRO!

Peligro por un uso no adecuado del aparato.

Se pueden producir lesiones muy graves.

No utilice el aparato para preparar mantillo ni desmenuzar piezas metálicas.

## VISTA GENERAL DE LAS PIEZAS

La vista de conjunto (1) da una visión general del aparato.

1-1	Manillar
1-2	Tornillo de bloqueo
1-3	Interruptor de encendido
1-4	Interruptor de apagado

## DATOS TÉCNICOS

Tipo	Easy Crush MH 2800
Nº. art.	112854
Motor	230 V~ / 50 Hz
Velocidad en vacío	2850 min <sup>-1</sup>
Potencia máx.	2800W (S6-40%); 2400W (S1)
Sistema de corte	Cuchilla
Diámetro máx. de rama	40 mm
Flujo máx. de material	125 kg/h
Peso	25 kg
Recogedor	48 l
Clase de protección	I
Nivel de potencia acústica (2000/14/CE)	104 dB(A)
Nivel de intensidad acústica	93,9 dB(A)
Incertidumbre	K = 2,5 dB(A)

## ADVERTENCIAS DE SEGURIDAD

Usuario:

- Los jóvenes menores de 16 años y las personas que no estén familiarizadas con el presente manual de instrucciones no deben utilizar el aparato.
- Las personas que estén bajo los efectos de medicamentos, drogas o alcohol no deben utilizar el aparato.

Equipo de protección individual:

- Se debe utilizar ropa y equipo de protección adecuado para evitar lesiones en los ojos y los oídos.

- La ropa debe ser adecuada (ajustada) y no debe estorbar. Debe utilizar una redcilla si tiene el pelo largo.

El equipo de protección individual incluye los siguientes componentes:

- Protección para los oídos
- Gafas protectoras
- Guantes de protección
- Calzado de seguridad

Área de trabajo:

- No debe haber terceras personas, niños ni animales en el área de trabajo de la trituradora.
- Peligro de tropiezo: asegúrese de que no haya material triturado ni otros objetos en el área de trabajo.
- El usuario del aparato es responsable de las lesiones que sufran otras personas o sus bienes.
- Procure la iluminación adecuada del área de trabajo.

Tiempo de funcionamiento:

- En las zonas residenciales, se debe tener en cuenta el periodo de funcionamiento permitido conforme a las regulaciones de protección contra ruido locales de cada país.
- Utilice únicamente el aparato durante el día o con una iluminación adecuada.

Funcionamiento:

- Durante el funcionamiento del aparato, no introduzca las manos en la tolva ni la boca de llenado.
- El disco de cuchillas sigue funcionando después de la desconexión del aparato.
- No ponga en funcionamiento el aparato hasta que complete el montaje.
- Siempre inspeccione el aparato visualmente antes de usarlo. El aparato debe estar en un estado de funcionamiento seguro.
- Nunca trabaje solo.
- Las piezas dañadas o desgastadas se deben sustituir inmediatamente.
- El aparato solamente se puede utilizar si su estado técnico corresponde al descrito por el fabricante.

- No utilice el aparato si llueve, nieva o hay tormenta. No emplee la trituradora en un entorno húmedo o mojado.
- No desconecte los dispositivos de protección y seguridad.
- Siempre coloque el aparato sobre una superficie firme.
- Nunca desplace la trituradora con el motor en marcha.
- Nunca transporte el aparato con la parte superior abierta o desbloqueada.
- Para cambiar de posición, apague el motor, espere a que el disco de cuchillas se detenga y desenchufe el aparato.
- Únicamente transporte la trituradora sujetándola por el manillar (1/1) al cambiar de posición.
- Desenchufe el conector de la red inmediatamente si el cable de prolongación se ha dañado o cortado.
- Le recomendamos emplear un interruptor diferencial residual con una intensidad nominal de <30 mA.
- La tensión de red de su casa debe coincidir con la tensión de red indicada en los datos técnicos. No utilice otra tensión de alimentación.
- Únicamente utilice cables de prolongación de 1,5 mm<sup>2</sup> mínimo adecuados para instalaciones al aire libre.
- No se deben emplear los cables de prolongación que estén defectuosos o rotos.
- Antes de poner el aparato en funcionamiento, compruebe siempre el estado del cable.
- Utilice el cable de alimentación únicamente para el fin previsto. Nunca tire del cable de alimentación para desconectar el enchufe de la toma de corriente. Proteja el cable contra el calor y los bordes afilados.
- Desenchufe siempre la trituradora cuando no la esté utilizando.
- Tienda el cable de prolongación de modo que no pueda sufrir daños ni molestar mientras usa el aparato.
- Desconecte, desenchufe y compruebe inmediatamente la trituradora si detecta alteraciones.
- Mantenga siempre una postura firme mientras trabaja y no se incline demasiado hacia delante.
- No llene la trituradora desde una posición elevada.

## MONTAJE



### ¡PRECAUCIÓN!

Peligro de lesiones por falta de piezas en el aparato.

Los aparatos incompletos pueden causar lesiones y daños en la máquina.

Monte el aparato por completo antes de ponerlo en funcionamiento.

### Volumen de suministro

Retire con cuidado el embalaje de la trituradora y compruebe si están todas las piezas que se enumeran a continuación:

- Chasis con recogedor
- Dos ruedas de transporte con cubrerruedas
- Parte superior de la trituradora con motor y mecanismo de corte
- Tolva de llenado
- Kit de montaje con tornillos y herramientas, manual de instrucciones con la tarjeta de garantía y el directorio de centros de servicio técnico.

### Montaje de las ruedas de transporte

1. Inserte el eje de rueda (2/1) en el chasis (2/2).
2. Después deslice una arandela grande 10x20x1,5 (2/3) y el manguito (2/4) por el eje (2/1).
3. A continuación, desplace la rueda de transporte (2/5) por el manguito (2/4).
4. Coloque la arandela intermedia 8x20x1,5 (2/6) en la rosca y asegure la rueda de transporte con una tuerca M8 (2/7).
5. Por último, presione el cubrerruedas (2/8) sobre la rueda (2/5).
6. El montaje de la rueda de transporte opuesta se realiza siguiendo el mismo orden.

### Montaje de la parte superior de la trituradora con motor y mecanismo de corte (3)

1. Levante la parte superior de la trituradora y colóquela sobre el chasis. Asegúrela con los tornillos M5x30 (3/1) y las arandelas 5x10x1.

### Montaje de la tolva de llenado (3)

1. Coloque la tolva de llenado sobre la parte superior de la trituradora y fíjela con los tornillos ST 4,2x18 (3/2).

## PUESTA EN SERVICIO

- Tenga en cuenta las disposiciones específicas del país sobre horarios de operación.
- No tienda el cable de prolongación por encima del área de entrada o por debajo del área de expulsión.
- El recogedor debe estar cerrado para poder poner en marcha la trituradora.
- Antes de encender el aparato, asegúrese de que nada obstaculiza la tolva de llenado ni la parte superior de la trituradora.
- No utilice la trituradora si
  - está cansado
  - no se siente bien
  - está bajo la influencia de alcohol, drogas o medicamentos



### ¡PELIGRO!

Peligro de lesiones por componentes defectuosos.

Los componentes defectuosos pueden producir graves lesiones e incluso la muerte.

Realice una inspección visual y compruebe el funcionamiento de los componentes antes de la puesta en marcha.



### ¡ADVERTENCIA!

Riesgo de lesiones por negligencia.

Un uso negligente del aparato puede causar lesiones graves.

Utilice la trituradora únicamente sobre una superficie plana, firme y segura. No vuelque ni incline el aparato mientras está en funcionamiento.

## OPERACIÓN Y MANEJO

### Régimen de funcionamiento

El aparato se ha diseñado para un régimen de funcionamiento S6(40%). Esto significa que la trituradora puede funcionar hasta un 60% en vacío y un 40% a plena carga. En un periodo de 10 minutos, funciona en vacío durante 6 minutos y a plena carga durante 4 minutos. Estas condiciones permiten un servicio continuo.

### Conexión del enchufe

1. Empuje hacia abajo el seguro del cable (4/1) y conecte el cable de prolongación (5/1) a la toma de la trituradora.
2. Compruebe que el cable de prolongación está ajustado correctamente.
3. A continuación, conecte el cable de prolongación a la red eléctrica de su casa.

### Arranque del motor

1. Pulse el interruptor de encendido (6/1).

### Desconexión del motor

1. Pulse el interruptor de apagado (6/2) para detener el motor.



### ¡PRECAUCIÓN!

Daños en la máquina debido a un manejo inadecuado.

Un uso incorrecto puede causar daños en el aparato.

Introduzca material en el aparato solamente si está encendido. No siga introduciendo material para triturar después de desconectar el aparato.

### Vaciado del recogedor

1. Apague la trituradora.
2. Tire hacia abajo del bloqueo (7/1) y extraiga el recogedor (7/2) del chasis.
3. Coloque el recogedor vacío (8/2) en la guía (8/1) y empújelo hasta el fondo del chasis.
4. Presione hacia arriba el bloqueo (8/3) hasta que encaje.

### Desbloqueo del disco de cuchillas

1. Apague la trituradora.
2. Desenchufe el aparato.
3. Desenrosque el tornillo de bloqueo (9/1) y retire la parte superior de la trituradora (9/2).
4. Quite el material para triturar bloqueado.
5. Compruebe si el disco de cuchillas y la cuchilla trituradora (10/3) presentan daños.
6. A continuación, coloque la parte superior de la trituradora (9/2) y vuelva a enroscar el tornillo de bloqueo (9/1).
7. Conecte el aparato a la red.
8. Después encienda de nuevo la trituradora.

**¡PRECAUCIÓN!**

Peligro de aplastamiento al abrir y cerrar la parte superior de la trituradora.

Como consecuencia, puede sufrir lesiones en las manos y los dedos.

Tenga cuidado con las manos y los dedos al abrir y cerrar la parte superior de la trituradora.

**Transporte de la trituradora**

Únicamente transporte la trituradora si la parte superior está cerrada y bloqueada.

1. Apague el motor y espere a que el disco de cuchillas se detenga.
2. A continuación, desenchufe el aparato.
3. Sostenga la trituradora por el manillar (1/1) e inclínela ligeramente.
4. Para trasladar el aparato a otro lugar, llévelo arrastrando por detrás. Tenga cuidado de que el aparato no vuelque durante el transporte.

**MANTENIMIENTO Y CUIDADOS**

La trituradora cumple todas las normas de seguridad vigentes. Sólo el personal especializado cualificado puede llevar a cabo las reparaciones utilizando exclusivamente piezas de repuesto originales.

- Después de cada uso, compruebe si la trituradora está desgastada y, en caso necesario, sustituya los componentes defectuosos.
- Mantenga las rejillas de ventilación (1/5) limpias.
- No exponga el aparato a la humedad.
- Únicamente utilice las piezas de repuesto recomendadas por el fabricante.

**¡PELIGRO!**

Riesgo de muerte por descarga eléctrica.

Existe peligro inminente de muerte por descarga eléctrica si se tocan componentes bajo tensión.

Utilice guantes de protección y desenchufe el aparato antes de realizar cualquier trabajo de mantenimiento o reparación.

**¡ADVERTENCIA!**

Peligro de lesiones debido a la herramienta rotativa.

El movimiento giratorio de la herramienta puede causar lesiones en las manos y los dedos.

Para trabajar en el mecanismo de corte, debe desconectar el aparato de la red, esperar a que la herramienta se detenga y ponerse guantes de protección.

**Cuchilla trituradora**

Para conseguir un resultado de trituración óptimo y evitar daños en el aparato, se deben cambiar las cuchillas periódicamente.

- Siempre cambie las cuchillas de dos en dos.
- Apriete bien los tornillos.
- No use el aparato si las cuchillas están desafiladas.

**Cambiar o dar la vuelta a la cuchilla trituradora**

Cuchilla de repuesto para Easy Crush MH 2800 n.º art. 113079

1. Apague la trituradora y desconéctela de la red.
2. Desenrosque el tornillo de bloqueo (9/1) y retire la parte superior de la trituradora (9/2).
3. Suelte las tres tuercas M8 (10/4) y retire la contracuchilla con chapa deflectora (10/1).
4. Suelte y extraiga los tornillos de cabeza avellanada M8x10 (10/2).
5. Retire la cuchilla (10/3) y dele la vuelta. Cambie la cuchilla si está desafilada por los dos lados.
6. Fije la cuchilla (10/3) con los tornillos de cabeza avellanada M8x10 (10/2) y cambie o dé la vuelta a la otra cuchilla.
7. A continuación, vuelva a colocar la contracuchilla con chapa deflectora (10/1) y apriete las tuercas M8 (10/4).
8. Por último, coloque y atornille la parte superior de la trituradora.

**Mantenimiento**

- Elimine la suciedad y restos de material triturado después de usar el aparato.
- No limpie el aparato con chorros de agua o equipos de limpieza de alta presión.

- No utilice disolventes ni productos de limpieza.
- Utilice un cepillo suave o un paño para la limpieza.

## ALMACENAMIENTO

Limpie la trituradora después de cada uso. Guarde el aparato en un lugar seco y bajo llave, fuera del alcance de los niños.

Durante el invierno, lleve a cabo los siguientes pasos:

1. Apague el aparato y desconéctelo de la red.
2. Espere a que el disco de cuchillas se detenga.
3. Desenrosque el tornillo de bloqueo (9/1) y retire la parte superior de la trituradora (9/2).
4. Saque el material triturado húmedo y grueso del interior de la trituradora.
5. Pulverice la cuchilla trituradora (10/3) con spray de mantenimiento que contenga aceite (p. ej. AL-KO Multispray n.º art. 112890).
6. Vacíe el recogedor.
7. Por último, vuelva a colocar y atornillar la parte superior de la trituradora (9/2).
8. Guarde la trituradora en posición vertical.

## PROCESO Y TÉCNICA DE TRABAJO

- La trituradora sólo se puede emplear para la trituración de desechos blandos y con una alta concentración de líquido (p. ej. frutas de pepita, residuos vegetales húmedos). Estos materiales deben destinarse directamente a la elaboración de abonos, ya que se compactan de forma muy rápida.
- La trituradora está especialmente indicada para la trituración de tallos largos, duros o secos de flores, plantas vivaces, arbustos y ramas de árboles.
- Las ramas se deben triturar justo después de cortarlas para obtener resultados óptimos.
- El material blando se debe alternar siempre con ramas para evitar el atascamiento del disco de cuchillas.
- Encienda el aparato antes de introducir material para triturar.
- El material para triturar introducido se va vertiendo dentro del aparato. Introduzca las ramas gruesas presionando ligeramente para evitar la sobrecarga del motor.

- Introduzca la cantidad de material justa para que no se atasque la tolva de llenado ni la parte superior de la trituradora.
- Vacíe el recogedor con regularidad para evitar el atasco del material en el mecanismo de corte a causa de un llenado excesivo.
- Consulte "Transporte de la trituradora" para cambiar de lugar la trituradora.



### ¡ADVERTENCIA!

Peligro de lesiones debido a piezas despedidas.

La expulsión de trozos de vegetales puede causar lesiones graves.

Utilice siempre un equipo de protección individual al trabajar con la trituradora.



### ¡PELIGRO!

Peligro de lesiones personales y materiales debido a un uso indebido del aparato.

La expulsión de trozos de material triturado puede causar lesiones graves.

No introduzca piedras, tierra, vidrio, materiales textiles, plásticos ni piezas metálicas en el aparato.



### ¡PELIGRO!

Riesgo de muerte por un movimiento inesperado.

Los movimientos inesperados pueden causar graves lesiones.

No introduzca las manos en la tolva de llenado ni la boca de expulsión cuando el aparato está conectado.



### ¡PRECAUCIÓN!

Daños en la máquina debido a un manejo inadecuado.

Un uso incorrecto puede causar daños en el aparato.

Introduzca material en el aparato solamente si está encendido. No siga introduciendo material para triturar después de desconectar el aparato.

**¡ADVERTENCIA!**

Peligro de lesiones debido a la herramienta rotativa.

El movimiento giratorio de la herramienta puede causar lesiones en las manos y los dedos.

Para trabajar en el mecanismo de corte, debe desconectar el aparato de la red, esperar a que la herramienta se detenga y ponerse guantes de protección.

**¡ADVERTENCIA!**

Riesgo de lesiones por negligencia.

La pérdida de equilibrio debido a un uso negligente del aparato puede causar lesiones graves.

Nunca llene el aparato desde una posición elevada.

**¡ADVERTENCIA!**

Peligro de lesiones debido a material para triturar largo.

Cuando el material para triturar es demasiado largo, puede golpear el aire como si fuera una hélice y causar lesiones.

Mantenga una distancia de seguridad suficiente.



**No elimine los aparatos, pilas o baterías usados con los residuos domésticos.**

El embalaje, el aparato y los accesorios están fabricados con materiales reciclables y deben eliminarse del modo adecuado.

**ELIMINACIÓN COMO DESECHO****AYUDA EN CASO DE AVERÍA**

Problema	Posible causa	Solución
El motor no arranca.	No hay recogedor o no está bloqueado.	Empujar el recogedor hasta el fondo y bloquearlo.
	El enchufe de casa está defectuoso.	Utilizar otro enchufe.
	El cable de prolongación está defectuoso.	Comprobar el cable y, en caso necesario, sustituir.
El aparato no recoge material para triturar.	El recogedor está excesivamente lleno (atasco del mecanismo de corte).	Vaciar el recogedor y, en caso necesario, quitar el material para triturar del mecanismo de corte, consulte "Desbloqueo del disco de cuchillas".
	El material húmedo para triturar atascó la cuchilla trituradora.	Introducir ramas para desatascar el rodillo.
El material no se tritura correctamente.	La cuchilla está desafilada o dañada.	Cambiar o dar la vuelta a la cuchilla, consulte "Cambiar o dar la vuelta a la cuchilla trituradora".
El motor se apaga.	El guardamotor desconectó el aparato debido a una sobrecarga o el bloqueo del disco de cuchillas.	Esperar unos 5 minutos a que se enfríe el aparato y se pueda volver a arrancar el motor.
Ruidos inusuales: golpeteos.	Los tornillos del motor, del chasis o de la cuchilla trituradora están sueltos.	Apretar los tornillos.





En caso de problemas que no figuran en esta tabla o que no puede solucionar usted mismo, póngase en contacto con nuestro servicio de atención al cliente.

## DECLARACIÓN DE CONFORMIDAD CE

Por la presente, declaramos que este producto, en la versión que hemos comercializado, cumple los requisitos de las directivas europeas armonizadas, los estándares europeos de seguridad y los estándares específicos del producto.

<b>Producto</b> Trituradora de cuchillas	<b>Fabricante</b> AL-KO Geräte GmbH Ichenhauser Str. 14 89359 Kötz (Alemania)	<b>Apoderado</b> Anton Eberle Ichenhauser Str. 14 89359 Kötz (Alemania)
<b>Tipo</b> Easy Crush MH 2800		
<b>Número de serie</b> G2052056	<b>Directivas UE</b> 2006/42/CE 2000/14/CE 2004/108/CE 2006/95/CE	<b>Normas armonizadas</b> DIN EN 55014-1:2012-05 DIN EN 55014-2:2009-06 DIN EN 13683:2003 + A2:2011 DIN EN 62233:2009-04 DIN EN 60335-1:2010 DIN EN 61000-3-2:2010 DIN EN 61000-3-11:2010 Fpr EN 50434:2009
<b>Nivel de potencia acústica</b> medido / garantizado 102 / 104 dB(A)		
<b>Organismo notificado</b> Société Nationale de Certification et d 'Homologation 2a Kalchesbruck L-1852 Luxemburgo	<b>Evaluación de conformidad</b> 2000/14/CE anexo V	 Wolfgang Hergeth Managing Director Kötz, 01/03/2013

## GARANTIA

Nosotros solucionamos los posibles fallos del material o de fabricacion durante el plazo legal de prescripcion de derechos por deficiencias segun nuestro criterio mediante reparacion o entrega supletoria. El plazo de prescripcion se determinara con arreglo a la legislacion del pals en el que se haya adquirido el aparato.

Nuestra declaracion de garantlaes valida unica- La garantia se extingue cuando:  
mente en caso de:

- uso correcto del aparato
- observancia de las instrucciones de uso
- utilizacion de piezas de repuesto originales
- se realizan intentos de reparacion en el aparato
- se realizan modificaciones tecnicas en el aparato
- en caso de utilizacion no conforme a la finalidad prevista

Quedan excluidos de la garantia:

- los danos de lacado derivados del desgaste normal
- las piezas de desgaste que en la ficha de piezas de repuesto estan identificadas con el marco [xxx xxx (x)]
- motores de combustion (para estos seran de aplicacion las regulaciones de garantia propias del fabricante de motor en cuestion)

El periodo de garantia comienza en la compra por el primer usuario final. Lo decisivo es la fecha en el recibo. En caso de proceder la garantia, rogamos se dirija con la presente declaracion de garantia y el comprobante de compra a su vendedor o al servicio autorizado de postventa mas cercano. Los derechos legales por deficiencias del comprador frente al vendedor no se ven afectados por esta declaracion de garantia.

**TRADUZIONE DELLE ISTRUZIONI PER L'USO ORIGINALI****Indice**

Riguardo questo manuale.....	51
Descrizione del prodotto.....	51
Panoramica prodotto.....	52
Indicazioni di sicurezza.....	53
Montaggio.....	54
Messa in funzione.....	55
Operazione.....	55
Manutenzione e cura.....	56
Conservazione.....	57
Comportamento e tecnica di lavoro.....	57
Smaltimento.....	58
Aiuto in caso di anomalie.....	58
Dichiarazione di conformità CE.....	59
Garanzia.....	60

**RIGUARDO QUESTO MANUALE**

- Leggere la presente documentazione prima della messa in funzione. Ciò è indispensabile per garantire il funzionamento sicuro e l'uso corretto.
- Attenersi alle indicazioni di sicurezza e alle avvertenze contenute in questa documentazione e presenti sul prodotto.
- La presente documentazione è parte integrante del prodotto descritto e in caso di cessione deve essere consegnata all'acquirente.

**Spiegazione dei simboli****ATTENZIONE!**

Seguire attentamente queste avvertenze per evitare danni a persone e / o materiali.



Indicazioni speciali per maggiore chiarezza e facilità d'uso.

**DESCRIZIONE DEL PRODOTTO**

Questa documentazione descrive un biotrituratore a lama.

**Simboli sull'apparecchio**

	Attenzione! Manipolare con estrema cautela.
	Leggere le istruzioni per l'uso prima della messa in funzione.
	Attenzione: pericolo! Non avvicinare mani e piedi al dispositivo di taglio!
	Non avvicinare le mani al dispositivo di taglio.
	Tenere terzi lontani dalla zona di pericolo!
	Mantenersi a distanza dalla zona di pericolo.
	Disconnettere sempre il dispositivo dalla rete prima di operazioni di manutenzione o in caso di cavo danneggiato o tagliato.
	Indossare una protezione per occhi e udito.
	Portare dei guanti.

**Dispositivi di sicurezza e protezione****PERICOLO!**

Pericolo di lesioni dovuto alla manipolazione dei dispositivi di sicurezza!

La manipolazione dei dispositivi di sicurezza può causare lesioni gravi!

Non mettere fuori uso i dispositivi di sicurezza e di protezione.

**Progettazione della tramoggia**

L'apertura della tramoggia è stata progettata a norma per impedire inserimenti errati.

**Interruttore di protezione motore**

L'interruttore di protezione motore disattiva l'apparecchio in caso di sovraccarico. In questo caso, l'interruttore (6/3) esce all'esterno del pannello di controllo. Dopo una fase di raffreddamento di circa 5 minuti è possibile riattivare l'interruttore e accendere nuovamente l'apparecchio. Qualora l'interruttore non rimanga premuto automaticamente, prolungare il tempo di raffreddamento del motore. Se il problema persiste, portare l'apparecchio in un'officina specializzata.

**Protezione contro il riavvio involontario**

Per la Vostra sicurezza, l'apparecchio è dotato di un interruttore a tensione 0 che arresta automaticamente il dispositivo in caso di interruzione di corrente. Qualora l'apparecchio venga nuovamente alimentato, esso non si riavvia automaticamente. Per rimetterlo in funzione, premere l'interruttore di accensione (6/1).

### Interruttore di protezione sulla parte superiore del biotrituratore

La parte superiore del biotrituratore è dotata di un interruttore di protezione che si disattiva con l'estrazione della vite di bloccaggio (1/2). Il motore viene così protetto da avviamenti involontari.

L'apparecchio può essere riacceso soltanto dopo il montaggio della parte superiore del biotrituratore (1/11) e il fissaggio della vite di bloccaggio (1/2).

### Impiego conforme agli usi previsti

Il biotrituratore a lama è progettato per l'uso esclusivo in ambito domestico, hobbistico e del giardinaggio. In questo contesto, utilizzare il biotrituratore a lama per sminuzzare materiali organici, ad es. residui di piante. È possibile introdurre esclusivamente materiale da triturare con uno spessore massimo di 40 mm. L'apparecchio non può essere utilizzato in ambito professionale. Un utilizzo differente che esula da quanto specificato sopra non viene considerato conforme alla destinazione.

1-2	Vite di bloccaggio
1-3	Interruttore di accensione
1-4	Interruttore di spegnimento
1-5	Feritoia di ventilazione
1-6	Ruote di trasporto
1-7	Base
1-8	Presa
1-9	Interruttore per la protezione da sovraccarico
1-10	Tramoggia
1-11	Parte superiore del biotrituratore con bocchetta
1-12	Bloccaggio cesto di raccolta
1-13	Cesto di raccolta
1-14	Piedi di supporto



#### AVVISO!

Pericolo di lesioni a causa di un uso non conforme alla destinazione!

Possano conseguire infortuni!

L'apparecchio non può essere utilizzato in ambito professionale.



#### PERICOLO!

Pericolo di lesioni a causa di un uso non conforme alla destinazione!

Possano conseguire lesioni gravissime!

Non utilizzare l'apparecchio per la preparazione del terreno del giardino e per sminuzzare componenti metallici.

### PANORAMICA PRODOTTO

La panoramica prodotto (1) offre uno sguardo d'insieme sull'apparecchio.

1-1	Impugnatura
-----	-------------

**DATI TECNICI**

<b>Tipo</b>	<b>Easy Crush MH 2800</b>
Cod. art.	112854
Motore	230 V~ / 50 Hz
Numero di giri minimo	2850 min <sup>-1</sup>
Potenza max.	2800W (S6-40%); 2400W (S1)
Tipo di triturazione	Lama
Diametro max. dei rami	40 mm
Portata max. di materiale	125 kg/h
Peso	25 kg
Cesto di raccolta	48 l
Classe di protezione	I
Rumorosità (2000/14/CE)	104 dB(A)
Livello di pressione acustica	93,9 dB(A)
Margine di incertezza	K = 2,5 dB(A)

**INDICAZIONI DI SICUREZZA**

Operatore:

- Divieto di utilizzo dell'apparecchio a minori di 16 anni o persone che non abbiano letto le istruzioni per l'uso.
- Divieto di utilizzo dell'apparecchio da parte di persone sotto l'effetto di alcool, droghe o farmaci.

Dispositivi di protezione personale:

- Per evitare lesioni agli occhi e all'udito è necessario l'uso di abbigliamento ed equipaggiamento antinfortunistico a norma di legge.
- L'abbigliamento deve essere adatto (adeguato) e non deve essere d'impaccio. In caso di capelli lunghi è obbligatorio indossare una retina.

L'equipaggiamento di protezione personale consiste in:

- Protezione per l'udito
- Occhiali di protezione
- Guanti da lavoro
- Scarpe antinfortunistiche

Spazio di lavoro:

- Lo spazio di lavoro del biotrituratore non è accessibile a terze persone, bambini o animali.
- Tenere lo spazio di lavoro libero da pezzi di materiale e altri oggetti. Pericolo di inciampo.
- L'utilizzatore dell'apparecchio è responsabile di incidenti con altre persone o alla loro proprietà.
- Illuminare a sufficienza lo spazio di lavoro.

Orari d'uso:

- In caso di utilizzo in ambienti domestici, rispettare gli orari consentiti nel territorio specifico e nel comune in accordo con le disposizioni in materia di inquinamento acustico.
- Utilizzare l'apparecchio esclusivamente con luce diurna o in presenza di una buona illuminazione.

Uso:

- Durante il funzionamento, non toccare la tramoggia e la bocchetta!
- Il disco della lama resta in movimento dopo lo spegnimento dell'apparecchio!
- Mettere in funzione l'apparecchio solo a montaggio completamente avvenuto.
- Prima dell'utilizzo dell'apparecchio eseguire sempre un controllo visivo. L'apparecchio deve trovarsi in uno stato d'esercizio sicuro.
- Non lavorare mai da soli.
- Le parti danneggiate o usurate devono essere immediatamente sostituite.
- Utilizzare l'apparecchio solo nello stato tecnico prescritto dal costruttore.

- Non effettuare operazioni con il biotrituratore in caso di pioggia, neve o temporale. Non utilizzare il biotrituratore in ambiente umido o bagnato.
- Non disattivare in alcun caso i dispositivi di sicurezza e protezione dell'apparecchio.
- Mantenere sempre l'apparecchio in condizioni di sicurezza.
- Non trasportare in alcun caso il biotrituratore con motore acceso.
- Non trasportare in alcun caso l'apparecchio con la parte superiore del biotrituratore aperta o non bloccata.
- In caso di cambio di ubicazione, spegnere il motore, attendere che il disco delle lame si fermi e disconnettere l'apparecchio dal collegamento di rete.
- In caso di cambio di ubicazione, trasportare il biotrituratore servendosi esclusivamente della maniglia (1/1).
- Qualora il cavo di prolunga sia danneggiato o sia stato tagliato, separare immediatamente il connettore dalla rete!
- Si raccomanda il collegamento attraverso un interruttore salvavita dotato di corrente di guasto nominale < 30mA.
- La tensione della rete domestica deve coincidere con i dati della tensione di rete indicati nei Dati tecnici; non utilizzare una tensione di alimentazione diversa.
- Utilizzare solo cavi di prolunga previsti per l'uso all'aperto con sezione minima pari a 1,5 mm<sup>2</sup>.
- Non devono essere utilizzati cavi di prolunga danneggiati o fragili.
- Prima di mettere in funzione l'apparecchio controllare lo stato del proprio cavo di prolunga.
- Utilizzare il collegamento di rete esclusivamente per lo scopo previsto. Non tirare mai il cavo di rete per sfilare il connettore dalla presa. Proteggere il cavo da fonti di calore e spigoli vivi.
- In caso di non utilizzo, disconnettere sempre il biotrituratore dal collegamento di rete.
- Disporre il cavo di prolunga in modo che non sia d'intralcio o che non possa essere danneggiato durante la trinciatura.
- Qualora si percepiscano dei cambiamenti, spegnere immediatamente il biotrituratore, disconnetterla dalla rete e verificare la situazione.

- Durante le operazioni, verificare sempre le condizioni di sicurezza e non sporgersi troppo in avanti.
- Non caricare il biotrituratore da una posizione troppo elevata.

## MONTAGGIO



### CAUTELA!!

Pericolo di lesioni se si utilizza l'apparecchio non completo!

Gli apparecchi incompleti possono causare lesioni e danni alla macchina!

Utilizzare l'apparecchio solo dopo averne completato il montaggio.

### Dotazione

Estrarre con cautela il biotrituratore dall'imballaggio e verificare la presenza dei seguenti componenti:

- Base con cesto di raccolta
- Due ruote di trasporto con coprismozzo
- Parte superiore del biotrituratore con unità motore e di taglio
- Tramoggia
- Kit di montaggio con viti e utensili, istruzioni per l'uso con scheda di garanzia ed elenco dei centri d'assistenza.

### Montare le ruote di trasporto

1. Spingere l'asse della ruota (2/1) all'interno della base (2/2).
2. Quindi spingere una rosetta grande 10x20x1,5 (2/3) e la bussola (2/4) sull'asse (2/1).
3. Successivamente, spingere la ruota di trasporto (2/5) sulla bussola (2/4).
4. Spingere la rosetta centrale 8x20x1,5 (2/6) sulla filettatura e fissare la ruota di trasporto con un dado M8 (2/7).
5. Per chiudere il coprismozzo (2/8), premere sulla ruota di trasporto (2/5).
6. Il montaggio della ruota di trasporto opposta avviene nella stessa sequenza.

### Montare la parte superiore del biotrituratore con unità motore e di taglio (3)

1. Sollevare e portare la parte superiore del biotrituratore sulla base e fissarla con le viti M5x30 (3/1) e le rosette 5x10x1.

### Montare la tramoggia (3)

1. Collocare la tramoggia sulla parte superiore del biotrituratore e fissarla con le viti ST 4,2x18 (3/2).

## MESSA IN FUNZIONE

- Attenersi alle disposizioni specifiche del paese per quanto riguarda i tempi operativi.
- Non portare il cavo di prolunga sopra il vano di inserimento o sotto il vano espulsione.
- Mettere in funzione il biotrituratore soltanto dopo aver bloccato il cesto di raccolta.
- Prima dell'avvio, accertarsi che la tramoggia e la parte superiore del biotrituratore siano libere.
- Non utilizzare il biotrituratore in caso di:
  - Stanchezza
  - Malessere
  - Effetto di alcool, farmaci o droghe



### PERICOLO!

Pericolo di lesioni dovuto a componenti danneggiati!

Componenti danneggiati possono portare a lesioni gravi o addirittura mortali!

Prima della messa in funzione effettuare un controllo visivo e verificare il funzionamento dei componenti.



### AVVISO!

Pericolo di lesioni in caso di utilizzo negligente!

L'utilizzo negligente dell'apparecchio può causare lesioni gravi!

Utilizzare il biotrituratore esclusivamente su un fondo piano e fisso e con una struttura stabile. Non ribaltare o inclinare l'apparecchio durante il funzionamento.

## OPERAZIONE

### Tempo operativo

L'apparecchio è progettato per un tempo operativo S6 (40%). Ciò significa che il biotrituratore può essere utilizzato per il 60% al minimo e per il 40% in condizioni di carico. In un intervallo di tempo di 10 minuti, 6 minuti sono di funzionamento al minimo e 4 minuti in condizioni di carico. Il rispetto di tali condizioni permette un funzionamento continuo.

### Collegare il connettore

1. Premere il fusibile di protezione del cavo (4/1) e introdurre il cavo di prolunga (5/1) all'interno della bussola di attacco del biotrituratore.
2. Verificare la posizione del cavo di prolunga.
3. Infine, collegare il cavo di prolunga alla tensione di rete in casa.

### Accendere il motore

1. Premere l'interruttore di accensione (6/1).

### Spegnere il motore

1. Per disattivare il motore, premere l'interruttore di spegnimento (6/2).



### CAUTELA!!

Danni alla macchina dovuti a un utilizzo scorretto!

In caso di utilizzo errato possono verificarsi danni alla macchina.

Introdurre il materiale da tritare soltanto quando l'apparecchio è già acceso. Non introdurre altro materiale dopo lo spegnimento dell'apparecchio.

### Svuotare il cesto di raccolta

1. Spegnere il biotrituratore.
2. Tirare il bloccaggio verso il basso (7/1) ed estrarre il cesto di raccolta (7/2) dalla base.
3. Posizionare il cesto di raccolta vuoto (8/2) sulla rotaia di scorrimento (8/1) e spingerlo completamente all'interno della base.
4. Premere il bloccaggio (8/3) verso l'alto fino all'arresto.

### Togliere il blocco del disco delle lame

1. Spegnere il biotrituratore.
2. Disconnettere l'apparecchio dal collegamento di rete.
3. Svitare la vite di bloccaggio (9/1) ed estrarre la parte superiore del trituratore (9/2).
4. Rimuovere il materiale che causa il blocco.
5. Controllare la presenza di eventuali danni sul disco delle lame e sulle lame del biotrituratore (10/3).
6. Quindi posizionare la parte superiore del biotrituratore (9/2) e serrare la vite di bloccaggio (9/1).
7. Riconnettere l'apparecchio al collegamento di rete.
8. Riaccendere il biotrituratore.

**CAUTELA!!**

Pericolo di compressione all'apertura e alla chiusura della parte superiore del biotrituratore!

Possono verificarsi lesioni alle mani e alle dita!

Fare attenzione alle mani durante l'apertura e la chiusura della parte superiore del biotrituratore.

**Trasportare il biotrituratore**

Trasportare il biotrituratore solo con la parte superiore chiusa e bloccata.

1. Spegnerne il motore e attendere che il disco delle lame si fermi.
2. Successivamente, **disconnettere** l'apparecchio dal collegamento di rete.
3. Tenere il biotrituratore dalla maniglia (1/1) e sistemare l'apparecchio in posizione leggermente obliqua.
4. Per spostarsi nell'ubicazione successiva, trascinare l'apparecchio dietro di sé. Controllare il terreno in modo che l'apparecchio non si ribalti durante il trasporto.

**MANUTENZIONE E CURA**

Il biotrituratore soddisfa tutte le norme di sicurezza in materia. Le riparazioni possono essere svolte esclusivamente da personale tecnico qualificato utilizzando solo ricambi originali.

- Dopo ogni utilizzo verificare lo stato di usura del biotrituratore ed eventualmente sostituire i componenti danneggiati.
- Mantenere la feritoia di ventilazione (1/5) libera da residui o depositi.
- Non esporre l'apparecchio a umidità o bagnato.
- Utilizzare solo i ricambi stabiliti dal costruttore.

**PERICOLO!**

Pericolo di morte dovuto a corrente elettrica!

In caso di contatto con componenti sotto tensione sussiste il pericolo immediato di morte per folgorazione!

Prima degli interventi di manutenzione e cura, indossare guanti protettivi e scollegare l'apparecchio dalla rete.

**AVVISO!**

Pericolo di lesioni causato dalla rotazione dell'utensile!

L'utensile in rotazione può causare lesioni gravi alle mani e alle dita!

Durante le operazioni sull'utensile da taglio, disconnettere l'apparecchio dal collegamento di rete, attendere che l'utensile si fermi e indossare guanti di protezione.

**Lama del biotrituratore**

Per ottenere una trinciatura ottimale e per prevenire i danni all'apparecchio, sostituire le lame a intervalli regolari.

- Sostituire le lame sempre in coppia.
- Serrare sempre a fondo le viti.
- Non lavorare con lame non affilate.

**Sostituire/girare le lame del biotrituratore**

Lame di ricambio per Easy Crush MH 2800, cod. art. 113079

1. Spegnerne il biotrituratore e disconnettere il collegamento di rete.
2. Svitare la vite di bloccaggio (9/1) ed estrarre la parte superiore del trituratore (9/2).
3. Estrarre la controlama con deflettore in lamiera (10/1) allentando i tre dadi M8 (10/4).
4. Allentare ed estrarre le viti a testa svasata M8x10 (10/2).
5. Estrarre e girare le lame (10/3). Se non sono affilate su entrambi i lati, sostituire le lame.
6. Fissare una lama (10/3) con le viti a testa svasata M8x10 (10/2) e girare o sostituire la seconda lama.
7. Quindi riposizionare la controlama con deflettore in lamiera (10/1) e fissare i dadi M8 (10/4).
8. Infine, posizionare e avvitare la parte superiore del biotrituratore.

**Cura**

- Dopo l'utilizzo, eliminare lo sporco e i resti della trinciatura.
- Non pulire l'apparecchio con acqua corrente o apparecchi ad alta pressione.
- Non utilizzare detersivi o solventi.
- Per la pulizia utilizzare una spazzola morbida o uno straccio.



## CONSERVAZIONE

Pulire il biotrituratore dopo ogni utilizzo. Conservare in un luogo asciutto dotato di lucchetto e al di fuori della portata dei bambini.

In caso di non utilizzo durante l'inverno, effettuare le seguenti operazioni:

1. Spegnerne l'apparecchio e togliere il collegamento di rete.
2. Attendere che il disco delle lame si fermi.
3. Svitare la vite di bloccaggio (9/1) ed estrarre la parte superiore del trituratore (9/2).
4. Liberare la camera interna del biotrituratore da materiale di trinciatura grezzo e umido.
5. Spruzzare uno spray contenente olio sulle lame del biotrituratore (10/3) (ad es. AL-KO Multispray, cod. art. 112890).
6. Svuotare il cesto di raccolta.
7. Infine, riposizionare e avvitare la parte superiore del biotrituratore (9/2).
8. Conservare il biotrituratore in posizione verticale.

## COMPORAMENTO E TECNICA DI LAVORO

- Il biotrituratore può essere utilizzato in modo limitato per sminuzzare rifiuti morbidi e contenenti molto liquido (ad es. frutta con noccioli, residui di piante bagnati). Questi materiali possono essere utilizzati direttamente per il compostaggio, poiché si compattano molto rapidamente in modo autonomo.
- Il biotrituratore è ideale per sminuzzare gambi a stelo lungo, duri o già essiccati di fiori, arbusti, cespugli e potature.
- Trinciare i rami subito dopo il taglio per ottenere risultati ottimali.
- Alternare sempre materiale morbido con rami, in modo da evitare l'intasamento delle lame del biotrituratore.
- Di norma, introdurre il materiale da tritare soltanto quando l'apparecchio è già acceso.
- Il materiale di trinciatura introdotto viene trascinato. Contrastare con forza nel caso di rami, per evitare che il motore venga sovraccaricato.
- Aggiungere una quantità di materiale tale da prevenire intasamenti della tramoggia e della parte superiore del biotrituratore.

- Svuotare regolarmente il cesto di raccolta, poiché in caso di sovraccarico può formarsi un ingorgo di materiale nell'unità delle lame.
- Per cambiare l'ubicazione del biotrituratore, consultare "Trasportare il biotrituratore".



### AVVISO!

Pericolo di lesioni a causa della fuoriuscita di pezzi!

La fuoriuscita di pezzi di piante può provocare lesioni gravi!

Durante le operazioni con il biotrituratore, indossare sempre l'equipaggiamento antinfortunistico personale.



### PERICOLO!

Pericolo di lesioni e danneggiamenti alla macchina a causa dell'utilizzo non conforme con la destinazione!

La fuoriuscita di pezzi può provocare lesioni gravi!

Non introdurre pietre, terra, vetri, tessuti, plastica o componenti metallici nell'apparecchio.



### PERICOLO!

Pericolo di morte dovuto a movimento imprevisto!

Movimenti imprevisti possono essere la causa di lesioni gravissime!

Quando l'apparecchio è collegato, non toccare la tramoggia o la bocchetta di espulsione.



### CAUTELA!!

Danni alla macchina dovuti a un utilizzo scorretto!

In caso di utilizzo errato possono verificarsi danni alla macchina.

Introdurre il materiale da tritare soltanto quando l'apparecchio è già acceso. Non introdurre altro materiale dopo lo spegnimento dell'apparecchio.

**AVVISO!**

Pericolo di lesioni causato dalla rotazione dell'utensile!

L'utensile in rotazione può causare lesioni gravi alle mani e alle dita!

Durante le operazioni sull'utensile da taglio, disconnettere l'apparecchio dal collegamento di rete, attendere che l'utensile si fermi e indossare guanti di protezione.

**AVVISO!**

Pericolo di lesioni in caso di utilizzo negligente!

La perdita di equilibrio a causa di un utilizzo negligente può causare lesioni gravi!

Non caricare l'apparecchio da una posizione troppo elevata.

**AVVISO!**

Pericolo di lesioni a causa di materiale lungo!

Il materiale da tritare più lungo, sporgente dall'apparecchio, può oscillare al trascinarsi e causare lesioni!

Mantenere una distanza di sicurezza sufficiente.



**Non smaltire gli apparecchi, le batterie e gli accumulatori esausti tra i rifiuti domestici!**

Imballaggio, macchina e accessori sono prodotti con materiali riciclabili e devono essere smaltiti di conseguenza.

**SMALTIMENTO****AIUTO IN CASO DI ANOMALIE**

Anomalia	Possibile causa	Soluzione
Il motore non parte.	Cesto di raccolta assente o non bloccato.	Spingere a fondo il cesto di raccolta e bloccarlo.
	Presa difettosa in casa.	Utilizzare un'altra presa.
	Cavo di prolunga danneggiato.	Controllare il cavo, event. sostituire.
L'apparecchio non preleva il materiale da tritare.	Cesto di raccolta sovraccarico (ingorgo nell'unità delle lame).	Per svuotare il cesto di raccolta ed event. rimuovere il materiale di trinciatura dall'unità delle lame, consultare "Togliere il blocco del disco delle lame".
	Lame del biotrituratore bloccate da materiale di trinciatura bagnato.	Rimuovere l'ingorgo inserendo rami.
Il materiale non viene tagliato correttamente.	Lame non affilate o danneggiate.	Per girare o sostituire le lame, consultare "Sostituire le lame del biotrituratore".
Il motore si spegne.	L'interruttore di protezione motore si è disattivato a causa di sovraccarico o bloccaggio del disco delle lame.	Dopo un tempo di raffreddamento di ca. 5 minuti, è possibile riavviare il motore.
Rumori insoliti. Ticchettio nell'apparecchio.	Viti sul motore, fissaggio delle viti, telaio o lame del biotrituratore allentati.	Serrare le viti.



In caso di disturbi che non vengono elencati in questa tabella o che non si è in grado di eliminare personalmente si prega di rivolgersi al nostro servizio alla clientela competente.

## DICHIARAZIONE DI CONFORMITÀ CE

A questo mezzo dichiariamo che questo prodotto, nella versione da noi messa in circolazione, soddisfa i requisiti delle direttive UE armonizzate, delle norme di sicurezza UE e degli standard specifici di prodotto.

### Prodotto

Biotrituratore a lama

### Tipo

Easy Crush MH 2800

### Costruttore

AL-KO Geräte GmbH  
Ichenhauser Str. 14  
D-89359 Kötz

### Procuratore

Anton Eberle  
Ichenhauser Str. 14  
D-89359 Kötz

### Numero seriale

G2052056

### Direttive UE

2006/42/EG  
2000/14/EG  
2004/108/EG  
2006/95/EG

### Norme armonizzate

DIN EN 55014-1:2012-05  
DIN EN 55014-2:2009-06  
DIN EN 13683:2003 + A2:2011  
DIN EN 62233:2009-04  
DIN EN 60335-1:2010  
DIN EN 61000-3-2:2010  
DIN EN 61000-3-11:2010  
Fpr EN 50434:2009

### Rumorosità

misurata / garantita  
102 / 104 dB(A)

### Centro nominato

Société Nationale de Certification et d'  
Homologation  
2a Kalchesbruck  
L-1852 Luxemburg

### Valutazione della conformità

2000/14/EG  
Appendice V

Wolfgang Hergeth  
Managing Director  
Kötz, 01.03.2013

## GARANZIA

A nostra discrezione eliminiamo - tramite riparazione o sostituzione- eventuali difetti nei materiali o vizi di produzione presenti nell'apparecchio nel termine legale di prescrizione dei relativi diritti di reclamo. Il termine di prescrizione è determinato in base alla legge vigente nel paese in cui l'apparecchio è stato acquistato.

Il nostro impegno di garanzia è valido esclusiva- La garanzia perde validità in caso di:

- mentese si verificano le seguenti condizioni:
- uso corretto dell'apparecchio
  - tentativo di riparazione dell'apparecchio
  - rispetto delle istruzioni per l'uso
  - modifiche tecniche dell'apparecchio
  - utilizzo di pezzi di ricambio originali
  - utilizzo non conforme (es. utilizzo commerciale o comunale)

Sono esclusi dalla garanzia:

- danni alla verniciatura imputabili alla normale usura
- Parti soggette a usura contrassegnate nella scheda dei pezzi di ricambio con un riquadro [xxx xxx (x)]
- Motori a combustione, per i quali si applicano le condizioni di garanzia separate del produttore in questione

La garanzia comincia con l'acquisto da parte del primo utente finale. Farà fede la data sullo scontrino originale. Per usufruire della garanzia in caso di necessità rivolgersi al proprio rivenditore o al centro assistenza clienti autorizzato più vicino presentando questa dichiarazione di garanzia e la prova d'acquisto. Il presente impegno di garanzia non modifica i diritti legali di reclamo per vizi dell'acquirente nei confronti del venditore.

## PREVOD ORIGINALNIH NAVODIL ZA OBRATOVANJE

### Kazalo

Spremna beseda k priročniku.....	61
Opis izdelka.....	61
Pregled izdelka.....	62
Varnostna opozorila.....	62
Montaža.....	63
Zagon.....	64
Upravljanje.....	64
Nega in vzdrževanje.....	65
Skladiščenje.....	66
Obnašanje pri delu in delovna tehnika.....	66
Odstranjevanje.....	67
Pomoč pri motnjah.....	67
Izjava ES o skladnosti.....	68
Garancija.....	68

### SPREMNA BESEDA K PRIROČNIKU

- Pred zagonom preberite to dokumentacijo. To je predpogoj za varno delo in nemoteno uporabo.
- Upoštevajte varnostne in opozorilne napotke, ki so navedeni v tej dokumentaciji ali na napravi.
- Ta dokumentacija je trajni sestavni del opisa izdelka in se jo mora predati kupcu.

#### Pojasnilo oznak



#### POZOR!

Ravnanje strogo v skladu s temi opozorili lahko prepreči poškodbe oseb in materialno škodo.



Posebna navodila za boljše razumevanje in rokovanje.

### OPIS IZDELKA

Ta dokumentacija opisuje drobilnik z noži.

#### Simboli na napravi



Pozor! Pri ravnanju bodite posebej previdni.

	Pred zagonom preberite navodila za upravljanje.
	Pozor – nevarnost! Z rokami in nogami ne segajte v bližino rezil!
	Z rokami se ne približujte rezilom.
	Poskrbite, da v območju nevarnosti ne bo drugih oseb!
	Zagotovite varnostno razdaljo do območja nevarnosti.
	Odklopite napravo od omrežja, če je kabel poškodovan ali pretrgan oz. pred izvajanjem vzdrževalnih del.
	Nosite zaščito za oči in sluh.
	Nosite rokavice.

#### Varnostne in zaščitne naprave



#### NEVARNOST!

Nevarnost telesnih poškodb zaradi sprememb na varnostnih napravah!

Spremembe na varnostnih napravah lahko povzročijo hude telesne poškodbe! Varnostnih naprav in zaščitne ne smete izklopiti.

#### Oblika polnilnega lijaka

Odprtina polnilnega lijaka je bila standardno oblikovana, da ni možno segati v lijak.

#### Zaščitno stikalo za motor

Zaščitno stikalo motorja pri preobremenitvi izklopi motor. Pri tem stikalo (6/3) izstopi iz nadzorne plošče. Po pribl. 5-minutnem preporu za ohlajanje lahko ponovno vtisnete stikalo in vklopite napravo. Če stikalo ne ostane samodejno v pritisnjenem položaju, podaljšajte čas ohlajevanja. Če težava ni odpravljena, naj napravo pregledajo v strokovni delavnici.

#### Zaščita pred ponovnim zagonom

Naprava je za vašo varnost opremljena z 0-napetostnim stikalom, ki napravo samodejno izklopi v primeru prekinitve toka. Ko je znova zagotovljeno napajanje, se naprava ne zažene samodejno. Za ponovni vklop je treba pritisniti stikalo za vklop (6/1).

#### Zaščitno stikalo na zgornjem delu drobilnika

Na zgornjem delu drobilnika je nameščeno zaščitno stikalo, ki izklopi motor, ko odvijete zaporni vijak (1/2). Motor je tako zavarovan pred nenamernim zagonom.

Napravo lahko znova vklopite šele, ko ste namestili zgornji del drobilnika (1/11) in privili zaporni vijak (1/2).

### Uporaba v skladu z določili

Drobnik z noži je namenjen izključno za uporabo v hiši in vrtu. Drobnik z noži je treba uporabljati za drobljenje organskih materialov, npr. rastlinskega odpadka. Vstavljati je dovoljeno samo material za drobljenje do debeline 40 mm. Naprave ni dovoljeno uporabljati v komercialne namene. Drugačna uporaba velja za nenamensko.



#### OPOZORILO!

Nevarnost telesnih poškodb zaradi nenamenske uporabe!

Posledica so lahko telesne poškodbe!

Naprave ne uporabljajte v komercialne namene.



#### NEVARNOST!

Nevarnost telesnih poškodb zaradi nenamenske uporabe!

Posledica so lahko hude telesne poškodbe!

Naprave ni dovoljeno uporabljati za pravo vrtno zemlje in za drobljenje kovinskih delov.

### PREGLED IZDELKA

Pregled izdelka (1) nudi pregled naprave.

1-1	Ročaj
1-2	Zaporni vijak
1-3	Stikalo za vklop
1-4	Stikalo za izklop
1-5	Prezračevalne reže
1-6	Transportni kolesi
1-7	Podnožje
1-8	Vtičnica
1-9	Stikalo za preobremenitveno zaščito
1-10	Polnilni lijak

1-11	Zgornji del drobilnika s polnilnim jaškom
1-12	Zapiralo zbiralnika
1-13	Zbiralnik
1-14	Noge

### TEHNIČNI PODATKI

Tip	Easy Crush MH 2800
Št. izdelka	112854
Motor	230 V~ / 50 Hz
Število vrtljajev v prostem teku	2850 min <sup>-1</sup>
Najv. moč	2800W (S6-40%); 2400W (S1)
Rezalni sistem	Nož
Najv. premer vej	40 mm
Najv. pretok materiala	125 kg/h
Teža	25 kg
Zbiralnik	48 l
Razred zaščite	I
Raven zvočne moči LWA (2000/14/ES)	104 dB(A)
Raven zvočnega tlaka	93,9 dB(A)
Negotovost	K = 2,5 dB(A)

### VARNOSTNA OPOZORILA

Upravljaavec:

- Mladoletniki, mlajši od 16 let, in osebe, ki niso seznanjene z navodili za obratovanje, naprave ne smejo uporabljati.
- Osebe, ki so pod vplivom alkohola, drog ali zdravi, naprave ne smejo uporabljati.

**Osebna zaščitna oprema:**

- Da preprečite poškodbe oči in sluha, je treba nositi predpisana oblačila in zaščitno opremo.
- Oblačila morajo biti namenska (tesno se prilgajoča) in vas ne smejo ovirati. Če imate dolge lase, morate nositi mrežo za lase.

**Osebna zaščitna oprema je:**

- zaščita za sluh,
- zaščitna očala,
- delovne rokavice,
- varnostni čevlji.

**Delovno območje:**

- V delovnem območju drobilnika se ne smejo nahajati druge osebe, otroci ali živali.
- Iz delovnega območja odstranite material za drobljenje in druge predmete – nevarnost spotikanja.
- Uporabnik naprave je odgovoren za nesreče drugih oseb ali njihove lastnine.
- Zagotovite dobro osvetlitev delovnega območja.

**Obratovalni časi:**

- Pri uporabi v stanovanjskih območjih je treba upoštevati državne in lokalne obratovalne čase v skladu z določbami o obremenitvah s hrupom.
- Z napravo delajte samo pri dnevni svetlobi ali pri dobri osvetlitvi.

**Obratovanje:**

- Med obratovanjem ne segajte v lijak in polnilni jašek!
- Kolutni nož se po izklopu naprave še nekaj časa vrti!
- Napravo zaženite šele po končani montaži.
- Pred uporabo naprave vedno opravite vizualni pregled. Naprava mora biti v varnem obratovalnem stanju.
- Nikoli ne delajte sami.
- Poškodovane ali obrabljene dele je treba takoj zamenjati.
- Napravo uporabljajte le v tehničnem stanju, ki ga je predpisal proizvajalec.
- Drobljenja ne izvajajte v dežju, snegu ali v primeru nevihte. Drobilnika ne uporabljajte v vlažnem ali mokrem okolju.
- Ne izklopite varnostnih oz. zaščitnih naprav.
- Vedno bodite pozorni na varen položaj naprave.

- Drobilnika nikoli ne transportirajte z vklopljenim motorjem.
- Naprave nikoli ne transportirajte z odprtim ali nezapahnjnim zgornjim delom drobilnika.
- Pred prestavljanjem naprave izklopite motor, počakajte, da se kolutni nož zaustavi, in izklopite napravo iz omrežnega priključka.
- Pri premikanju drobilnika uporabljajte samo ročaj (1/1).
- Če je podaljšek poškodovan ali pretrgan, vtič takoj izklopite iz omrežja!
- Priporočamo priključitev preko zaščitnega FI-stikala z nazivnim okvarnim tokom < 30mA.
- Hišna omrežna napetost mora ustrezati podatkom o omrežni napetosti v tehničnih podatkih, ne uporabljajte drugačnega napajanja.
- Uporabljajte samo podaljševalne kable, ki so predvideni za uporabo na prostem – z minimalnim prerezom 1,5mm<sup>2</sup>.
- Poškodovanih ali prelomljenih podaljševalnih kablov ni dovoljeno uporabljati.
- Pred vsakim zagonom preverite stanje podaljševalnega kabla.
- Omrežni priključek uporabljajte izključno za predvideni namen. Nikoli ne vlecite za omrežni kabel, da bi omrežni vtič izvlekli iz vtičnice. Zaščitite kabel pred vročino in ostrimi robovi.
- Neuporabljene drobilnike vedno izklopite iz omrežnega priključka.
- Podaljševalne kable položite tako, da ne bodo ovirali drobljenja in se med drobljenjem ne bodo poškodovali.
- Če opazite spremembe, drobilnik takoj izklopite in ga izklopite iz omrežnega priključka ter ga preverite.
- Pri delu bodite vedno pozorni na varen položaj in se ne sklanjajte preveč naprej.
- Drobilnika ne polnite z dvignjenega položaja.

**MONTAŽA****PREVIDNO!**

Nevarnost poškodb zaradi nepopolne naprave!

Nepopolne naprave lahko povzročijo telesne poškodbe ter poškodbe stroja!

Napravo zaženite šele po končani montaži.

**Obseg dobave**

Drobnik pazljivo vzemite iz embalaže in preverite, ali vsebuje:

- podnožje z zbiralnikom,
- dve transportni kolesi s kolesnima pokrovoma,
- zgornji del drobnika z rezalno in motorno enoto,
- polnilni lijak,
- vrečko z vijaki in orodjem, navodila za uporabo z garancijsko kartico in seznamom servisov.

### Montaža transportnih koles

1. Os kolesa (2/1) potisnite v podnožje (2/2).
2. Nato na os (2/1) potisnite veliko podložko 10x20x1,5 (2/3) in pušo (2/4).
3. Nato na pušo (2/4) potisnite transportno kolo (2/5).
4. Sredinsko podložko 8x20x1,5 (2/6) potisnite na navoj in transportno kolo zavarujte z matico M8 (2/7).
5. Na koncu na transportno kolo (2/5) potisnite kolesni pokrov (2/8).
6. Pri montaži nasprotnega kolesa upoštevajte enako zaporedje.

### Montaža zgornjega dela drobnika z rezalno in motorno enoto (3)

1. Zgornji del drobnika dvignite na podnožje in ga zavarujte z vijaki M5x30 (3/1) in podložkami 5x10x1.

### Montiranje polnilnega lijaka (3)

1. Polnilni lijak namestite na zgornji del drobnika in ga pritrdite z vijaki ST 4,2x18 (3/2).

### ZAGON

- Upoštevajte lokalne predpise glede časov obratovanja.
- Podaljševalnega kabla ne namestite nad odprtino za vstavljanje ali pod izmet.
- Drobnik je mogoče vklopiti samo, če je zbiralnik zapahnen.
- Pred vklopom preverite, ali sta polnilni lijak in zgornji del drobnika prosta.
- Drobnika ne uporabljajte v primeru:
  - utrujenosti,
  - slabega počutja,
  - vpliva alkohola, zdravil in drog.



#### NEVARNOST!

Nevarnost telesnih poškodb zaradi poškodovanih sestavnih delov!

Poškodovani sestavni deli lahko povzročijo hude telesne poškodbe ter smrt!

Pred zagonom opravite vizualni pregled in preverite delovanje sestavnih delov.



#### OPOZORILO!

Nevarnost poškodb zaradi malomarnega ravnanja!

Malomarno ravnanje z napravo lahko povzroči hude telesne poškodbe!

Drobnik uporabljajte samo na ravni, trdni podlagi in v varnem položaju. Med uporabo naprave ne prevračajte ali je ne nagibajte.

### UPRAVLJANJE

#### Trajanje obratovanja

Naprava je predvidena za trajanje obratovanja S6(40%). To pomeni, da je drobnik dovoljeno 60 % časa uporabljati v prostem teku in 40 % časa pod obremenitvijo. V 10 minutah to pomeni 6 minut v prostem teku in 4 minute pod obremenitvijo. V teh pogojih je možno neprekinjeno obratovanje.

#### Priključitev omrežnega vtiča

1. Potisnite varovalo kabla (4/1) navzdol in vstavite podaljševalni kabel (5/1) v priključno vtičnico drobnika.
2. Preverite namestitev podaljševalnega kabla.
3. Nato priključite podaljševalni kabel na hišno napetost.

#### Vklop motorja

1. Pritisnite stikalo za vklop (6/1).

#### Izklop motorja

1. Za izklop motorja pritisnite stikalo za izklop (6/2).



#### PREVIDNO!

Poškodbe stroja zaradi nestrokovnega upravljanja!

Zaradi nepravilnega ravnanja lahko pride do poškodb stroja!

Material za drobljenje dovajajte šele, ko je naprava že vklopljena. Ko je naprava izklopljena, materiala za drobljenje več ne dovajajte.

#### Praznjenje zbiralnika



1. Izklopite drobilnik.
2. Zapah (7/1) povlecite navzdol in izvlecite zbiralnik (7/2) iz podnožja.
3. Prazen zbiralnik (8/2) odložite na vodilo (8/1) in ga do konca potisnite v podnožje.
4. Zapah (8/3) potisnite navzgor, da zaskoči.

### Sprostitev blokade kolutnega noža

1. Izklopite drobilnik.
2. Napravo izklopite iz omrežnega priključka.
3. Odvijte zaporni vijak (9/1) in odstranite zgornji del drobilnika (9/2).
4. Odstranite blokiran material za drobljenje.
5. Preverite kolutni nož in drobilni nož (10/3) glede poškodb.
6. Nato namestite zgornji del drobilnika (9/2) in znova privijte zaporni vijak (9/1).
7. Napravo znova priključite na omrežni priključek.
8. Nato znova vklopite drobilnik.



#### PREVIDNO!

Nevarnost zmečkanin pri odpiranju in zapiranju zgornjega dela drobilnika!

Posledica so lahko poškodbe rok in prstov!

Pri odpiranju in zapiranju zgornjega dela drobilnika pazite na roke in prste.

### Transport drobilnika

Drobilnik transportirajte samo z zaprtim in zapahnjanim zgornjim delom drobilnika.

1. Izklopite motor in počakajte, da se kolutni nož ustavi.
2. Nato napravo izklopite iz omrežnega priključka.
3. Primate drobilnik za ročaj (1/1) in napravo nekoliko nagnite.
4. Pri premikanju vlecite napravo za sabo. Bodite pozorni na podlago, da se naprava med transportom ne prevrne.

### NEGA IN VZDRŽEVANJE

Drobilnik ustreza vsem zadevnim varnostnim standardom. Popravila sme opravljati le kvalificirano strokovno osebje ob izključni uporabi originalnih nadomestnih delov.

- Po uporabi preverite obrabljenost drobilnika in po potrebi zamenjajte poškodovane sestavne dele.
- Na prezračevalnih režah (1/5) ne sme biti ostankov materiala ali oblog.

- Naprave ne izpostavljajte mokroti ali vlagi.
- Uporabljajte samo nadomestne dele, ki jih je predpisal proizvajalec.



#### NEVARNOST!

Življenjska nevarnost zaradi električnega toka!

Pri dotiku s prevodnimi deli obstaja neposredna življenjska nevarnost zaradi električnega udara!

Pred vsemi vzdrževalnimi in negovalnimi ukrepi nosite zaščitne rokavice in odklopite napravo iz omrežja.



#### OPOZORILO!

Nevarnost poškodb zaradi premikajočega se orodja!

Premikajoče se orodje lahko povzroči hude poškodbe rok in prstov!

Pri delih na rezalnem orodju napravo izklopite iz omrežnega priključka in počakajte, da se orodje ustavi. Nosite zaščitne rokavice.

### Drobilni nož

Da bi zagotovili optimalni rezultat drobljenja in preprečili poškodbe na napravi, je treba nože redno zamenjevati.

- Vedno zamenjajte par nožev.
- Vedno tesno privijte vijake.
- Ne uporabljajte naprave s topimi noži.

### Zamenjava/obračanje drobilnega noža

Nadomestni noži za Easy Crush MH 2800 št. izdelka 113079

1. Izklopite drobilnik in ga odklopite od omrežja.
2. Odvijte zaporni vijak (9/1) in odstranite zgornji del drobilnika (9/2).
3. Odvijte tri matice M8 (10/4) in odstranite nasprotno rezilo z vodilno ploščevino (10/1).
4. Sprostite in odstranite šestrobne vijake M8x10 (10/2).
5. Odstranite in obrnite nož (10/3). Nože zamenjajte, ko sta obe strani nožev topi.
6. Nož (10/3) pritrdite s šestrobnimi vijaki M8x10 (10/2) in obrnite ali zamenjajte drugi nož.
7. Nato znova namestite nasprotno rezilo z vodilno ploščevino (10/1) in privijte matice M8 (10/4).
8. Na koncu namestite in privijte zgornji del drobilnika.

### Nega

- Po uporabi odstranite umazanijo in ostanke drobljenja.
- Naprave ne čistite pod tekočo vodo ali z visokotlačnimi čistilniki.
- Ne uporabljajte čistil oz. topil.
- Za čiščenje uporabljajte mehko krtačo ali krpo.

- Naknadno vstavljajte le toliko materiala za drobljenje, da se polnilni lijak in zgornji del drobilnika ne zamašita.
- Redno praznite zbiralnik, saj lahko v nasprotnem primeru pride do zastoja materiala za drobljenje v rezalni enoti.
- Glede prestavljanja drobilnika glejte poglavje "Transport drobilnika".

## SKLADIŠČENJE

Drobnik po uporabi očistite. Hranite ga na suhem mestu z možnostjo zaklepanja in izven dosega otrok.

Pred zimo opravite naslednje:

1. Izklopite napravo in jo odklopite od omrežja.
2. Počakajte, da se kolutni nož ustavi.
3. Odvijte zaporni vijak (9/1) in odstranite zgornji del drobilnika (9/2).
4. Iz notranjosti drobilnika odstranite grobi in vlažen material za drobljenje.
5. Drobnilni nož (10/3) napršite z negovalnim pršilom, ki vsebuje olje (npr. večnamenskim pršilom AL-KO, št. izdelka 112890).
6. Izpraznite zbiralnik.
7. Nato znova namestite in privijte zgornji del drobilnika (9/2).
8. Drobnik shranite v stoječem položaju.

## OBNAŠANJE PRI DELU IN DELOVNA TEHNIKA

- Drobnik je samo pogojno primeren za drobljenje mehkih in zelo sočnih odpadkov (npr. pečkastega sadja, mokrih rastlinskih odpadkov). Takšen material je treba takoj odstraniti na kompost, saj se zelo hitro zgosti.
- Drobnik je odlično primeren za drobljenje dolgopecljatih, trdih ali posušenih stebel rož, steblik, grmičevja in drevesnega reza.
- Za optimalne rezultate zdrobite veje takoj po rezanju.
- Mehki material za drobljenje je treba drobiti izmenično z vejami, da se drobnilni nož ne zamaši.
- Načeloma velja, da je treba material za drobljenje dovajajte šele, ko je naprava že vklopljena.
- Naprava povleče vstavljen material za drobljenje navznoter. Debelejše veje močno vlecite, da motor ne bo preobremenjen.



### OPAZORIL!

Nevarnost poškodb zaradi letečih delov! Leteči deli rastlin lahko povzročijo hude poškodbe!

Pri delu z drobnikom vedno nosite osebno zaščitno opremo.



### NEVARNOST!

Nevarnost poškodb in poškodb stroja zaradi nenamenske uporabe!

Leteči deli lahko povzročijo hude poškodbe!

V napravo ne vstavljajte kamnov, zemlje, stekla, tekstila, plastike ali kovinskih delov.



### NEVARNOST!

Življenjska nevarnost zaradi nepredvidenega premika!

Zaradi nepredvidenih premikov lahko pride do hudih telesnih poškodb!

Ko je naprava priključena na napajanje, ne segajte v polnilni lijak ali v izmetni jašek.



### PREVIDNO!

Poškodbe stroja zaradi nestrokovnega upravljanja!

Zaradi nepravilnega ravnanja lahko pride do poškodb stroja!

Material za drobljenje dovajajte šele, ko je naprava že vklopljena. Ko je naprava izklopljena, materiala za drobljenje več ne dovajajte.

**OPOZORILO!**

Nevarnost poškodb zaradi premikajočega se orodja!

Premikajoče se orodje lahko povzroči hude poškodbe rok in prstov!

Pri delih na rezalnem orodju napravo izklopite iz omrežnega priključka in počakajte, da se orodje ustavi. Nosite zaščitne rokavice.

**OPOZORILO!**

Nevarnost poškodb zaradi malomarnega ravnanja!

Posledica izgube ravnotežja zaradi malomarnega ravnanja so lahko hude poškodbe!

Naprave nikoli ne polnite iz dvignjenega položaja.

**OPOZORILO!**

Nevarnost poškodb zaradi dolgega materiala za drobljenje!

Pri uvlečenju daljšega materiala za drobljenje lahko ta opleta in povzroči poškodbe!

Zagotovite zadostno varnostno razdaljo.

**ODSTRANJEVANJE**

**Odsluženih naprav, baterij in akumulatorjev ne odlagajte med gospodinjske odpadke!**

Embalaža, naprava in oprema so izdelani iz materialov, primernih za recikliranje.

Odstranjujte jih v skladu s predpisi.

**POMOČ PRI MOTNJAH**

Motnja	Možni vzrok	Rešitev
Motor se ne zažene.	Zbiralnik ni vstavljen oz. ni zapahnen.	Potisnite zbiralnik do konca navznoter in ga zapahnite.
	Pokvarjena napajalna vtičnica.	Uporabite drugo vtičnico.
	Podaljševalni kabel je poškodovan.	Preverite kabel in ga po potrebi zamenjajte.
Naprava ne uvleče materiala za drobljenje.	Zbiralnik je preveč poln (zastoj materiala v rezalni enoti).	Izpraznite zbiralnik in po potrebi odstranite material za drobljenje iz rezalne enote, glejte poglavje "Sprostitev blokade kolutnega noža".
	Drobilni nož je blokiran zaradi mokrega materiala za drobljenje.	Sprostite zamašitev z dovajanjem vej.
Material za drobljenje ni pravilno zdrobljen.	Nož je top ali poškodovan.	Obrnite ali zamenjajte nož, glejte poglavje "Zamenjava/obračanje drobilnega noža".
Motor se izklaplja.	Stikalo za zaščito motorja je zaradi preobremenitve ali blokade kolutnega noža izklopilo motor.	Po pribl. 5 minutah ohlajevanja lahko motor znova vklopite.
Nenavadni zvoki. Naprava ropota.	Vijaki na motorju, na pritrditvi motorja, na gonilu niso priviti ali ni privit drobilni nož.	Zategnite vijake.



V primeru motenj, ki niso navedene v tej tabeli ali ki jih ne morete sami odpraviti, se obrnite na našo pristojno službo za pomoč strankam.

## IZJAVA ES O SKLADNOSTI

S to izjavo potrjujemo, da izdelek, ki ga dajemo v promet, ustreza zahtevam usklajenih direktiv EU, varnostnih standardov EU in specifičnih standardov, ki veljajo za ta izdelek.

<b>Izdelek</b> Droblinik z noži	<b>Proizvajalec</b> AL-KO Geräte GmbH Ichenhauser Str. 14 D-89359 Kötz	<b>Pooblaščen zastopnik</b> Anton Eberle Ichenhauser Str. 14 D-89359 Kötz
<b>Tip</b> Easy Crush MH 2800		
<b>Serijska številka</b> G2052056	<b>Direktive EU</b> 2006/42/ES 2000/14/ES 2004/108/ES 2006/95/ES	<b>Usklajeni standardi</b> DIN EN 55014-1:2012-05 DIN EN 55014-2:2009-06 DIN EN 13683:2003 + A2:2011 DIN EN 62233:2009-04 DIN EN 60335-1:2010 DIN EN 61000-3-2:2010 DIN EN 61000-3-11:2010 Fpr EN 50434:2009
<b>Raven zvočne moči</b> izmerjena/zagotovljena 102 /104 dB(A)		
<b>Priglašeni organ</b>	<b>Ugotavljanje skladnosti</b>	
Société Nationale de Certification et d'Homologation 2a Kalchesbruck L-1852 Luxemburg	2000/14/ES Priloga V	Wolfgang Hergeth Direktor družbe Kötz, 1. 3. 2013

## GARANCIJA

Morebitne napake v materialu ali izdelavi pri kosilnici bomo odpravili med zakonitim rokom zastaranja za reklamacije glede pomanjkljivosti v skladu z našo izbiri ali s popravilom ali nadomestno dobavo. Zastaralni rok se določa po pravu države, v kateri je bil kupljen izdelek

Naš garancijski pristanek velja le pri:

- pravilni uporabi izdelka
- upoštevanju navodil za uporabo
- uporabi originalnih nadomestnih delov

Garancija ugasne pri:

- poskusih popravila izdelka
- tehničnih spremembah pri izdelku
- nenamenski uporabi (npr. obrtna ali komunalna uporaba)

Iz garancije so izvzete:

- poškodbe laka, ki izhajajo iz normalne obrabe
- obrabni deli, ki so na kartici z nadomestnih delov v okviru označeni z [xxx xxx (x)]
- Motorji z notranjim zgorevanjem - za te veljajo ločeni garancijski pogoji ustreznega proizvajalca motorja.

Garancijski rok začne teči z dnevom, ko je prvi kupec kupil izdelek. Merodajen je datum na originalnem računu. V garancijskem primeru se s to garancijsko izjavo in računom obrnite na prodajalca ali najbližjem pooblaščenem servisu. S to garancijsko izjavo ostanete zakonске pravice za reklamiranje kupca do prodajalca nedotaknjene.

## PRIJEVOD ORIGINALNI UPUTA ZA UPORABU

### Sadržaj

Uz ovaj priručnik.....	69
Opis proizvoda.....	69
Pregled proizvoda.....	70
Tehnički podaci.....	70
Sigurnosne napomene.....	70
Montaža.....	71
Puštanje u rad.....	72
Operacija.....	72
Održavanje i njega.....	73
Skladištenje.....	74
Ponašanje pri radu i radna tehnika.....	74
Zbrinjavanje.....	75
Pomoć u slučaju smetnji.....	75
Izjava EZ o sukladnosti.....	76
Jamstvo.....	76

### UZ OVAJ PRIRUČNIK

- Pročitajte ove upute za uporabu prije puštanja u rad. To je preduvjet za siguran rad i rukovanje bez smetnji.
- Obratite pozornost na sigurnosne napomene i napomene upozorenja u ovoj dokumentaciji i na uređaju.
- Sačuvajte upute za rukovanje za kasniju uporabu i predajte ih sljedećem korisniku.

### Objašnjenje znakova



#### POZOR!

Točnim slijeđenjem ovih napomena upozorenja mogu se izbjeći štete po ljude i/ili materijalne štete.



Specijalne napomene za bolje razumijevanje i rukovanje.

### OPIS PROIZVODA

Ovaj dokument opisuju usitnjivač s noževima.

### Simboli na uređaju



Pozor! Poseban oprez pri rukovanju.

	Prije uključivanja stroja pročitajte upute za uporabu.
	Pozor! Opasnost! Ruke i noge držite podalje od reznog mehanizma!
	Dlanove držite podalje od reznog mehanizma.
	Ostale osobe udaljite iz područja opasnosti!
	Držite odmak od područja opasnosti.
	Prije održavanja ili u slučaju oštećenoga ili prerezanoga kabela, uvijek isključite napajanje uređaja.
	Nosite zaštitu za oči i sluh.
	Nosite rukavice.

### Sigurnosne i zaštitne naprave



#### OPASNOST!

Opasnost od ozljeda zbog izmijenjenih sigurnosnih uređaja!

Izmjena sigurnosnih uređaja može dovesti do teških ozljeda!

Ne isključujte sigurnosne i zaštitne uređaje.

### Koncepcija tuljca za punjenje

Otvor tuljca za punjenje normativno je koncipiran tako da sprečava posezanje u uređaj.

### Zaštitna sklopka motora

Zaštitna sklopka motora isključuje uređaj u slučaju preopterećenja. Pritom šklopka (6/3) iskače iz upravljačkog polja. Nakon faze hlađenja od otprilike 5 minuta, sklopku je moguće ponovno utisnuti i ponovno uključiti uređaj. Ako sklopka samostalno ne ostaje u utisnutom položaju, produljite fazu hlađenja motora. Ako se problem i dalje javlja, uređaj odnesite u servisnu radionicu.

### Zaštita od ponovnog pokretanja

Uređaj je zbog Vaše sigurnosti opremljen nulnaponskom sklopkom, koja u slučaju prekidanja napajanja automatski isključuje uređaj. Ako se ponovno uspostavi napajanje, uređaj neće automatski nastaviti s radom. Za ponovno pokretanje pritisnite sklopku za uključivanje (6/1).

### Zaštitna sklopka na gornjem dijelu usitnjivača

Gornji dio usitnjivača opremljen je zaštitnom sklopkom koja se isključuje odvijanjem vijka (1/2). Na taj se način motor osigurava od nenamjernog pokretanja.

Uređaj se može uključiti tek kada je montiran gornji dio usitnjivača (1/11) i kada je vijak (1/2) za-  
tegnut.

### Namjenska uporaba

Usitnjivač s noževima namijenjen je isključivo za privatnu uporabu u kući i vrtu. Namjena usitnjivača s noževima jest usitnjavanje organskih materijala, primjerice ostataka biljaka. Smije se koristiti isključivo za grane do debljine od maksimalno 40 mm. Uređaj se ne smije koristiti u profesionalne svrhe. Drugačija uporaba izvan tih okvira smatra se nenamjenskom.



#### UPOZORENJE!

Opasnost od ozljeda uslijed nenamjenske uporabe!  
Posljedica mogu biti ozljede!  
Uređaj ne koristite u profesionalne svrhe.



#### OPASNOST!

Opasnost od ozljeda uslijed nenamjenske uporabe!  
Posljedica mogu biti najteže ozljede!  
Uređaj se ne smije koristiti za pripremu vrtnje zemlje ili za usitnjavanje metalnih dijelova.

### PREGLED PROIZVODA

Pregled proizvoda (1) daje pregled uređaja.

1-1	Ručka
1-2	Vijak za zaključavanje
1-3	Sklopka za uključivanje
1-4	Sklopka za isključivanje
1-5	Prorezi za ventilaciju
1-6	Transportni kotači
1-7	Postolje
1-8	Utičnica
1-9	Sklopka za zaštitu od preopterećenja
1-10	Tuljac za punjenje

1-11	Gornji dio usitnjivača s otvorom za ume- tanje
1-12	Brava spremnika
1-13	Spremnik za usitnjeni materijal
1-14	Noge

### TEHNIČKI PODACI

Tip	Easy Crush MH 2800
Br. art.	112854
Motor	230 V~ / 50 Hz
Broj okretaja u slobodnom hodu	2850 min <sup>-1</sup>
Maks. snaga	2800W (S6-40%); 2400W (S1)
Sustav rezanja	Nož
Maks. promjer grane	40 mm
Maks. količina materijala	125 kg/h
Težina	25 kg
Spremnik za usitnjeni materijal	48 l
Razred zaštite	I
Razina zvučne snage (2000/14/EZ)	104 dB(A)
Razina zvučnog tlaka	93,9 dB(A)
Nesigurnost	K = 2,5 dB(A)

### SIGURNOSNE NAPOMENE

Korisnik:

- Osobe mlađe od 16 godina ili osobe koje nisu upoznate s uputama za uporabu ne smiju koristiti uređaj.
- Osobe pod utjecajem alkohola, druga ili lijekova ne smiju koristiti uređaj.

**Osobna zaštitna oprema:**

- Da biste izbjegli ozljede očiju kao i oštećenje sluha, potrebno je nositi propisanu odjeću i zaštitnu opremu.
- Odjeća mora biti namjenska (usko pristajati) i ne smije Vas ometati pri radu. Kod dugačke kose obavezno nosite mrežicu za kosu.

Osobna zaštitna oprema je:

- zaštita za sluh
- zaštitne naočale
- radne rukavice
- zaštitne cipele

**Radno područje:**

- U radnom području usitnjivača ne smiju se nalaziti djeca, životinje ili druge osobe.
- Radno područje oslobodite od materijala za usitnjavanje i drugih predmeta – postoji opasnost od spoticanja.
- Korisnik uređaja odgovoran je za nesreće i ozljede drugih osoba ili oštećenja imovine.
- Pobrinite se na dobro osvjetljenje radnog područja.

**Radna vremena:**

- Prilikom pogona u rezidencijalnim područjima pridržavajte se lokalnog i komunalno određenog radnog vremena propisanog odredbama o zaštiti od buke.
- Uređaj koristite isključivo uz danje svjetlo ili uz dobro osvjetljenje.

**Rad:**

- Tijekom rada ne posežite u tuljac i otvor za punjenje!
- Rezna ploča okreće se još neko vrijeme nakon isključivanja uređaja!
- Uređaj uključite tek nakon što je uređaj potpuno sastavljen.
- Prije uporabe uređaja uvijek obavite vizualnu provjeru uređaja. Uređaj se mora nalaziti u sigurnom radnom stanju.
- Nikada ne radite sami.
- Oštećene ili istrošene dijelove treba odmah zamijeniti.
- Uređaj koristite samo u tehničkom stanju koje je propisao proizvođač.
- Usitnjavanje ne obavljajte na kiši, snijegu ili tijekom oluje. Usitnjivač ne koristite u vlažnom ili mokrom okruženju.
- Nikada ne isključujte sigurnosne odn. zaštitne elemente na uređaju.

- Uvijek pazite da uređaj sigurno stoji na postolju.
- Nikada ne pomičite usitnjivač dok motor radi.
- Uređaj nikada ne premještajte ako je gornji dio usitnjivača otvoren ili ako nije zaključan.
- Prilikom premještanja isključite motor, pričekaite da se rezna ploča zaustavi, i isključite napajanje uređaja.
- Usitnjivač pomičite isključivo koristeći ručku (1/1).
- Ukoliko je produžni kabel oštećen ili prerezan, odman izvucite utikač iz utičnice!
- Preporučujemo priključivanje preko zaštitne fido sklopke s nazivnom strujom kvara < 30mA.
- Kućni mrežni napon mora se podudarati s podacima o mrežnom naponu u tehničkim podacima, ne koristite drugi napon napajanja.
- Upotrebljavajte samo produžne kabele predviđene za uporabu na otvorenom, minimalnoga presjeka 1,5mm<sup>2</sup>.
- Oštećeni ili lomljivi produžni kabeli ne smiju se koristiti.
- Prije svakog pokretanja uređaja provjerite stanje produžnog kabela.
- Mrežni priključak koristite isključivo u predviđenu svrhu. Nikada ne povlačite kabel kako biste mrežni utikač izvukli iz utičnice. Kabel zaštitite od topline i oštih bridova.
- Kada se usitnjivač ne koristi, obavezno izvucite utikač iz utičnice.
- Produžni kabel postavite tako da ne smeta i da se ne može oštetiti za vrijeme rada uređaja.
- Ukoliko ustanovite promjene, usitnjivač odmah isključite, odvojite od mreže i provjerite.
- Prilikom rada uvijek pazite da stojite stabilno i ne naginjite se previše.
- Usitnjivač ne puniti s povišenog mjesta.

**MONTAŽA****OPREZ!**

Opasnost od ozljeda zbog nepotpunog uređaja!

Nepotpuni uređaji mogu uzrokovati ozljede kao i oštećenja stroja!

Uređaj pokrećite tek nakon potpune montaže.

**Opseg isporuke**

Usitnjivač pažljivo izvadite iz ambalaže i provjerite potpunost sljedećih dijelova:

- Postolje sa spremnikom
- Dva transportna kotača s naplaticima
- Gornji dio usitnjivača s jedinicom za rezanje i motornom jedinicom
- Tuljac za punjenje
- Montažna vrećica s vijcima i alatom, upute za uporabu s jamstvenim listom i popisom servisnih radionica.

### Montirajte transportne kotače

1. Osovinu kotača (2/1) gurnite u postolje (2/2).
2. Nakon toga veću podložnu pločicu 10x20x1,5 (2/3) i čahuru (2/4) gurnite na osovinu (2/1).
3. Na kraju kotač (2/5) gurnite na čahuru (2/4).
4. Srednju podložnu pločicu 8x20x1,5 (2/6) gurnite na navoj i maticom M8 (2/7) osigurajte kotač.
5. Na kraju naplatak (2/8) utisnite na kotač (2/5).
6. Istim redoslijedom montirajte i drugi kotač.

### Montirajte gornji dio usitnjivača s jedinicom za rezanje i motornom jedinicom (3)

1. Gornji dio usitnjivača podignite na postolje i osigurajte vijcima M5x30 (3/1) i podložnim pločicama 5x10x1.

### Montirajte tuljac za punjenje (3)

1. Tuljac za punjenje postavite na gornji dio usitnjivača i pričvrstite vijcima ST 4,2x18 (3/2).

### PUŠTANJE U RAD

- Pridržavajte se odgovarajućih lokalnih odredbi o vremenu rada.
- Produžni kabel ne stavljajte preko ulaznog ili izlaznog otvora.
- Usitnjivač se može uključiti samo ako je spremnik zaključan.
- Prije pokretanja provjerite da su tuljac i gornji dio usitnjivača prazni.
- Usitnjivač ne koristite u slučaju:
  - umora
  - mučnine
  - utjecaja alkohola, lijekova i droga



#### OPASNOST!

Opasnost od ozljeda zbog oštećenih sastavnih dijelova!

Oštećeni sastavni dijelovi mogu dovesti do teških ozljeda pa čak i smrti!

Prije puštanja u pogon obavite vizualnu kontrolu i provjerite rad sastavnih dijelova.



#### UPOZORENJE!

Opasnost od ozljeda zbog nemarnog rukovanja!

Nemarno rukovanje uređajem može uzrokovati teške ozljede!

Usitnjivač koristite samo ako stoji na čvrstoj i stabilnoj podlozi. Tijekom rada uređaj ne naginjte i ne postavljajte ukoso.

### OPERACIJA

#### Trajanje rada

Uređaj je koncipiran za trajanje rada s6(40%). To znači da usitnjivač smije 60% vremena raditi u praznom hodu i do 40% pod opterećenjem. U vremenu od 10 minuta, to znači 6 minuta praznog hoda i 4 minute pod opterećenjem. Pod ovim je uvjetima moguć trajni pogon uređaja.

#### Priključivanje mrežnog utikača

1. Pritisnite osigurač kabela (4/1) i produžni kabel (5/1) utaknite u utičnicu na usitnjivaču.
2. Provjerite spoj produžnog kabela.
3. Nakon toga produžni kabel spojite na kućnu mrežnu utičnicu.

#### Uključivanje motora

1. Pritisnite sklopku za uključivanje (6/1).

#### Isključivanje motora

1. Kako biste isključili motor, pritisnite sklopku za isključivanje (6/2).



#### OPREZ!

Oštećenje uređaja uslijed nestručnog rukovanja!

U slučaju pogrešnog rukovanja moguće je oštećenje uređaja!

Materijal za usitnjavanje umetnite tek kada je uređaj već uključen. Nakon isključivanja uređaja više ne umećite materijal za usitnjavanje.

### Pražnjenje spremnika



1. Isključite usitnjivač.
2. Bravu (7/1) povucite prema dolje i spremnik (7/2) izvucite iz postolja.
3. Prazan spremnik (8/2) postavite na šinu (8/1) i do kraja gurnite u postolje.
4. Bravu (8/3) pritisnite prema gore sve dok ne ulegne.

### Deblokiranje rezne ploče

1. Isključite usitnjivač.
2. Isključite napajanje uređaja.
3. Vijak za zaključavanje (9/1) odvijte i skinite gornji dio usitnjivača (9/2).
4. Izvadite materijal koji uzrokuje blokadu.
5. Provjerite da rezna ploča i noževi (10/3) slučajno nisu oštećeni.
6. Nakon toga vratite gornji dio usitnjivača (9/2) na uređaj i ponovno zategnite vijak za zaključavanje (9/1).
7. Ponovno uključite napajanje uređaja.
8. Na kraju ponovno uključite usitnjivač.



#### OPREZ!

Opasnost od prignječenja prilikom otvaranja i zatvaranja gornjeg dijela usitnjivača!

Moguće su ozljede dlanova ili prstiju!

Prilikom otvaranja i zatvaranja gornjeg dijela usitnjivača pazite na dlanove i prste.

### Transport usitnjivača

Usitnjivač premiještajte samo kada je gornji dio zatvoren i zaključan.

1. Isključite motor i pričekajte da se rezna ploča zaustavi.
2. Nakon toga isključite napajanje uređaja.
3. Usitnjivač čvrsto držite za ručku (1/1) i uređaj podignite tako da je lagano nagnut.
4. Kako biste promijenili mjesto, uređaj vucite za sobom. Pazite na podlogu kako se uređaj prilikom premještanja ne bi prevrnuo.

### ODRŽAVANJE I NJEGA

Usitnjivač zadovoljava sve postojeće sigurnosne norme. Popravke smije obavljati samo kvalificirano stručno osoblje uz isključivu uporabu originalnih rezervnih dijelova.

- Nakon svake uporabe provjerite istrošenost usitnjivača i po potrebi zamijenite oštećene dijelove.
- Prerezi za ventilaciju (1/5) moraju biti čisti i bez naslaga.
- Uređaj ne izlažite vlazi.
- Upotrebljavajte rezervne dijelove koje je propisao proizvođač.



#### OPASNOST!

Opasnost po život od električne struje!

Pri dodiru s dijelovima pod naponom postoji neposredna opasnost po život od strujnog udara!

Prije svih mjera održavanja i njege nosite zaštitne rukavice i uređaj odvojite od mreže.



#### UPOZORENJE!

Opasnost od ozljeda uslijed rotirajućeg alata!

Rotirajući alat može uzrokovati teške ozljede šake i prstiju!

Prilikom radova na reznom alatu obavezno isključite napajanje uređaja, pričekajte da se alat zaustavi i nosite zaštitne rukavice.

### Noževi za usitnjavanje

Kako biste postigli optimalan učinak usitnjavanja i izbjegli oštećenja uređaja, potrebno je u redovitim razmacima zamijeniti noževe.

- Noževe uvijek mijenjajte u parovima.
- Uvijek čvrsto stegnite vijke.
- Ne radite s tupim noževima.

### Zamjena/okretanje noževa

Rezervni noževi za Easy Crush MH 2800 br.art. 113079

1. Isključite usitnjivač i izvucite mrežni utikač.
2. Vijak za zaključavanje (9/1) odvijte i skinite gornji dio usitnjivača (9/2).
3. Nasuprotnu reznu ploču s veznim limom (10/1) skinite otpuštanjem triju matica M8 (10/4).
4. Otpustite i izvadite vijke s upuštenim glavama M8x10 (10/2).
5. Izvadite ili okrenite noževe (10/3). Noževe zamijenite ako su tupi s obje strane.
6. Nož (10/3) pričvrstite pomoću vijaka s upuštenim glavama M8x10 (10/2) i okrenite ili zamijenite drugi nož.

7. Nakon toga vratite nasuprotnu reznu ploču s veznim limom (10/1) i pričvrstite maticama M8 (10/4).
8. Na kraju vratite gornji dio usitnjivača i stegnite vijke.

### Njega

- Nakon uporabe odstranite prljavštinu i ostatke usitnjenoga materijala.
- Uređaj ne čistite tekućom vodom ili visokotlačnim čistaćima.
- Ne upotrebljavajte sredstva za čišćenje odn. otapala.
- Za čišćenje koristite meku četku ili krpu.

### SKLADIŠTENJE

Usitnjivač očistite nakon uporabe. Čuvajte je na suhom mjestu s mogućnošću zaključavanja i izvan dohvata djece.

U slučaju prezimljavanja obavite sljedeće radove:

1. Isključite uređaj i izvucite mrežni utikač.
2. Pričekajte da se rezna ploča zaustavi.
3. Vijak za zaključavanje (9/1) odvijte i skinite gornji dio usitnjivača (9/2).
4. Unutrašnjost usitnjivača očistite od velikih komada i vlažnog materijala.
5. Noževe za usitnjavanje (10/3) poprskajte sprejem za održavanje koji sadrži ulje ( npr. AL-KO Multispray br.art. 112890).
6. Ispraznite spremnik.
7. Na kraju ponovno vratite gornji dio usitnjivača (9/2) i stegnite vijke.
8. Usitnjivač uskladištite u uspravnom položaju.

### PONAŠANJE PRI RADU I RADNA TEHNIKA

- Usitnjivač se samo uvjetno može koristiti za usitnjavanje mekih otpadaka koji sadrže viši postotak soka (npr. koštice voće, vlažan biljni otpad). Takve materijale treba odmah kompostirati jer se vrlo brzo raspadaju.
- Usitnjivač je najbolje prilagođen za usitnjavanje dugih grana, tvrdih ili već osušenih stabljika cvijeća, grmova, trajnica i oveznica.
- Grane usitnite netom nakon orezivanja kako biste postigli optimalne rezultate.
- Mekani materijal treba uvijek usitnjavati naizmjenično s granama, kako bi se spriječilo blokiranje noževa.

- Materijal za usitnjavanje uvijek umećite tek kada je uređaj već uključen.
- Umetnuti materijal se uvlači. U slučaju debljih grana čvrsto ih držite, jer se u protivnom motor može preopteretiti.
- Ugurajte samo onoliko materijala, koliko je dovoljno da se ulazni tuljac i gornji dio usitnjivača ne začepi.
- Redovito praznite spremnik, jer u slučaju da se spremnik prepuni može doći do blokiranja materijala za usitnjavanje jedinici za rezanje.
- Za pomicanje usitnjivača pogledajte pod "Transport usitnjivača".



#### UPOZORENJE!

Opasnost od ozljeda izbačenim dijelovima!

Izbačeni komadi biljaka mogu uzrokovati najteže ozljede!

Prilikom rada s usitnjivačem uvijek nosite osobnu zaštitnu opremu.



#### OPASNOST!

Opasnost od ozljeda i oštećenja uređaja uslijed nenamjenske uporabe!

Izbačeni komadi mogu uzrokovati najteže ozljede!

Uređaj ne punite kameljnem, zemljom, staklom, tekstilom, plastikom ili metalnim dijelovima.



#### OPASNOST!

Opasnost po život zbog nepredviđenog kretanja!

Zbog nepredviđenih kretanja mogu nastati najteže ozljede!

Ne posežite u tuljac za punjenje ili u izlazni otvor ako je uređaj priključen na mrežu.



#### OPREZ!

Oštećenje uređaja uslijed nestručnog rukovanja!

U slučaju pogrešnog rukovanja moguće je oštećenje uređaja!

Materijal za usitnjavanje umetnite tek kada je uređaj već uključen. Nakon isključivanja uređaja više ne umećite materijal za usitnjavanje.



### UPOZORENJE!

Opasnost od ozljeda uslijed rotirajućeg alata!

Rotirajući alat može uzrokovati teške ozljede šake i prstiju!

Prilikom radova na reznom alatu obavezno isključite napajanje uređaja, pričekajte da se alat zaustavi i nosite zaštitne rukavice.



### UPOZORENJE!

Opasnost od ozljeda zbog nemarnog rukovanja!

Gubitak ravnoteže i nemarno rukovanje mogu uzrokovati najteže ozljede!

Uređaj nikada ne punitite s povišenog mjesta.



### UPOZORENJE!

Opasnost od ozljeda uslijed dugačkog materijala za usitnjavanje!

Duže grane mogu uslijed naglih trzajnih pokreta prilikom uvlačenja uzrokovati ozljede!

Držite dovoljan sigurnosni razmak.

## ZBRINJAVANJE



**Istrošene uređaje, baterije i akumulator ne zbrinjavajte kroz kućno smeće!**

Pakiranje, uređaj i dodatna oprema izrađeni su od materijala koji se mogu reciklirati i moraju se propisno zbrinuti.

## POMOĆ U SLUČAJU SMETNJI

Smetnja	Mogući uzrok	Rješenje
Motor se ne pokreće.	Nije umetnut spremnik, odn. nije zaključan.	Spremnik umetnite do kraja i zaključajte ga.
	Neispravna kućna utičnica.	Koristite drugu utičnicu.
	Oštećen produžni kabel.	Provjerite, i po potrebi zamijenite kabel.
Uređaj ne uvlači materijal za usitnjavanje.	Prepun spremnik (blokada jedinice s noževima).	Ispraznite spremnik i po potrebi izvadite materijal iz jedinice s noževima, vidi "Deblokiranje rezne ploče".
	Nož za usitnjavanje blokiran je vlažnim materijalom.	Blokadu otklonite umetanjem grana.
Materijal se ne usitjava kako treba.	Tup ili oštećen nož.	Okrenite ili zamijenite noževe, vidi "Zamjena noževa".
Motor se isključuje.	Zaštitna sklopka isključuje motor u slučaju preopterećenja ili blokade rezne ploče.	Nakon otprilike 5 minuta, nakon što se motor dovoljno ohladi, moguće ga je ponovno uključiti.
Neobični zvukovi. Klepetanje na uređaju.	Otpušteni vijci na motoru, njegovom učvršćenju, na podvozju ili na noževima.	Zategnite vijke.



Kod smetnji koje nisu navedene u ovoj tablici ili koje ne možete ukloniti sami obratite se našoj nadležnoj servisnoj službi.

## IZJAVA EZ O SUKLADNOSTI

Ovime izjavljujemo da ovaj proizvod u izvedbi koju smo stavili u promet ispunjava zahtjeve usklađenih EU direktiva, EU sigurnosnih standarda i standarda specifičnih za proizvod.

<b>Proizvod</b> Usitnjivač s noževima	<b>Proizvođač</b> AL-KO Geräte GmbH Ichenhauser Str. 14 D-89359 Kötz	<b>Povjerenik</b> Anton Eberle Ichenhauser Str. 14 D-89359 Kötz
<b>Tip</b> Easy Crush MH 2800		
<b>Serijski broj</b> G2052056	<b>Direktive EU</b> 2006/42/EZ 2000/14/EZ 2004/108/EZ 2006/95/EZ	<b>Usklađene norme</b> DIN EN 55014-1:2012-05 DIN EN 55014-2:2009-06 DIN EN 13683:2003 + A2:2011 DIN EN 62233:2009-04 DIN EN 60335-1:2010 DIN EN 61000-3-2:2010 DIN EN 61000-3-11:2010 Fpr EN 50434:2009
<b>Razina zvučne snage</b> mjereno / zajamčeno 102 / 104 dB(A)		
<b>Imenovano mjesto</b>	<b>Ocjena sukladnosti</b>	
Société Nationale de Certification et d'Homologation 2a Kalchesbruck L-1852 Luxemburg	2000/14/EZ Prilog V	Wolfgang Hergeth generalni direktor Kötz, 1.3.2013.

## JAMSTVO

Greške u materijalu ili pogreške u proizvodnji uklonit ćemo za vrijeme zakonskoga jamstvenog roka za nedostatke prema vlastitom odabiru, odnosno organizirat ćemo popravak ili isporučiti zamjenski uređaj. Jamstveni rok određen je u skladu sa zakonom zemlje u kojoj je kupljen uređaj.

Jamstvo vrijedi samo u sljedećim slučajevima:

- odgovarajuća uporaba uređaja
- pridržavanje uputa za uporabu
- uporaba originalnih zamjenskih dijelova

Jamstvo ne vrijedi u ovim slučajevima

- pokušaji popravka uređaja
- tehničke izmjene uređaja
- neodgovarajuća uporaba (npr. komercijalna ili komunalna uporaba)

Jamstvo isključuje sljedeće

- oštećenja laka koja su nastala normalnim trošenjem
- oštećenja laka koja su nastala normalnim trošenjem [xxx xxx (x)] na popisu zamjenskih dijelova.
- motori za sagorijevanje jer za njih vrijede posebne jamstvene odredbe određenih proizvođača motora.

Jamstveni rok započinje kupnjom od strane prvog krajnjeg kupca. Primjenjuje se datuma na originalnom računu. U jamstvenom se roku obratite prodavatelju ili najbližem ovlaštenom servisu s ovom izjavom o jamstvu i računom. Ovaj potvrda o jamstvu ne uključuje zakonska potraživanja kupca prema prodavatelju na temelju nedostataka

## PŘEKLAD ORIGINÁLNÍHO NÁVODU K OBSLUZE

### Obsah

K této příručce.....	77
Popis výrobku.....	77
Přehled výrobku.....	78
Bezpečnostní upozornění.....	78
Montáž.....	79
Uvedení do provozu.....	80
Obsluha.....	80
Péče a údržba.....	81
Uložení.....	81
Chování při práci a pracovní technika.....	82
Likvidace.....	83
Pomoc při poruchách.....	83
Prohlášení o shodě ES.....	84
Záruka.....	84

### K TÉTO PŘÍRUČCE

- Před uvedením do provozu si přečtete tuto dokumentaci. To je předpokladem bezpečné práce a bezporuchové manipulace.
- Dodržujte bezpečnostní a výstražné pokyny z této dokumentace a na zařízeních.
- Tato dokumentace je trvalou součástí popsaného výrobku a v případě jeho prodeje by měla být předána kupujícímu.

### Vysvětlivky k symbolům



#### POZOR!

Přesné dodržování těchto výstražných upozornění zabraňuje škodám na zdraví osob a / nebo věcným škodám.



Speciální upozornění pro snadnější pochopení a manipulaci s přístrojem.

### POPIS VÝROBKU

Tato dokumentace popisuje nožový drtič.

### Symbyly na přístroji

	Pozor! Zvláštní opatnost při manipulaci.
	Před uvedením do provozu si přečtete návod.

	Pozor nebezpečí! Nohy a ruce udržujte mimo řezné ústrojí!
	Ruce udržujte mimo řezné ústrojí.
	Třetí osoby držte stranou nebezpečné oblasti!
	Dodržujte vzdálenost k nebezpečné oblasti.
	Před prováděním údržby nebo při poškozeném nebo prodřeném kabelu přístroj vždy odpojte od sítě.
	Noste ochranu očí a sluchu.
	Noste rukavice.

### Bezpečnostní a ochranná zařízení



#### NEBEZPEČÍ!

Nebezpečí zranění v případě manipulace s bezpečnostními zařízeními!

Manipulace s bezpečnostními zařízeními může vést k vážným zraněním!

Bezpečnostní a ochranná zařízení nikdy nevyřazujte z provozu.

### Koncepce plnicího trychtýře

Otvor plnicího trychtýře byl koncipován dle norem, aby bylo zabráněno zasažení.

### Ochranný vypínač motoru

Ochranný vypínač motoru při přetížení vypne. Tím spínač (6/3) vyskočí z ovládacího panelu. Po ochlazení po dobu asi 5 minut je možné spínač opět zatlačit a přístroj znovu zapnout. Pokud spínač sám nezůstane v zatlačené poloze, prodlužte dobu chlazení motoru. Přetrvává-li problém i nadále, zanechte přístroj do odborného servisu.

### Ochrana proti opětovnému rozběhu

Přístroj je pro vaši bezpečnost vybaven 0 napětovým spínačem, který při přerušení přívodu proudu přístroj automaticky vypne. Jakmile bude přístroj znovu napájen energií, nenaběhne znovu automaticky. K opětovnému uvedení do provozu stiskněte zapínač (6/1).

### Ochranný spínač na horní části drtiče

Horní část drtiče je vybavena ochranným spínačem, který jej při vytočení blokovacího šroubu (1/2) vypne. Motor je tím zajištěn proti neúmyslnému zapnutí.

Přístroj lze znovu zapnout teprve pro montáži horní části drtiče (1/11) a utažení blokovacího šroubu (1/2).

### Použití v souladu s určením

Nožový drtič je konstruován výhradně pro soukromé použití v domácnosti a na zahradě. V této oblasti je nožový drtič určen ke štěpkování organických látek, např. zbytků rostlin. Drtit lze výhradně materiál do síly 40 mm. Přístroj nesmí být používán ke komerčním účelům! Jiné, toto přesahující používání platí jako neodpovídající stanovenému účelu.



#### VAROVÁNÍ!

Nebezpečí zranění kvůli použití k jinému než stanovenému účelu!

Důsledkem mohou být zranění!

Přístroj nepoužívejte ke komerčním účelům.



#### NEBEZPEČÍ!

Nebezpečí zranění kvůli použití k jinému než stanovenému účelu!

Důsledkem mohou být ta nejtěžší zranění!

Přístroj nelze používat k přípravě zahradnické půdy a k drcení kovových částí.

### PŘEHLED VÝROBKU

Přehled výrobku (1) udává přehled o přístroji.

1-1	Rukojeť
1-2	Blokovací šroub
1-3	Zapínač
1-4	Vypínač
1-5	Větrací otvor
1-6	Transportní kolečka
1-7	Podstavec
1-8	Zásuvka
1-9	Spínač pro ochranu proti přetížení
1-10	Plnicí trychtýř
1-11	Horní část drtiče s plnicí šachtou
1-12	Blokování sběrného koše
1-13	Sběrný koš

1-14 Patky

### TECHNICKÉ ÚDAJE

Typ	Easy Crush MH 2800
Obj. č.	112854
Motor	230 V ~/ 50 Hz
Otáčky na volnoběh	2 850 min <sup>-1</sup>
Max. výkon	2800W (S6-40%); 2400W (S1)
Řezný systém	Nůž
Max. průměr větve	40 mm
Max. průchod materiálu	125 kg/h
Hmotnost	25 kg
Sběrný koš	48 l
Třída ochrany	I
Hladina akustického výkonu (2000/14/ES)	104 dB(A)
Hladina akustického tlaku	93,9 dB(A)
Nejistota měření	K = 2,5 dB(A)

### BEZPEČNOSTNÍ UPOZORNĚNÍ

Obsluha:

- Mladiství mladší 16 let nebo osoby, kterým není svěřen návod k obsluze, nesmějí přístroj používat.
- Osoby pod vlivem alkoholu, drog nebo léků nesmí přístroj používat.

Osobní ochranné vybavení:

- Aby se předešlo zranění očí, jakož i poškození sluchu, je třeba nosit oděv a ochranné vybavení podle předpisů.
- Oděv musí být účelný (těsně přiléhající) a nesmí nijak omezovat. U dlouhých vlasů se musí povinně nosit vlasová síťka.

Osobní ochranné vybavení je:

- Ochrana sluchu
- Ochranné brýle
- Pracovní rukavice
- Bezpečnostní obuv

**Pracovní oblast:**

- V pracovní oblasti drtiče se nesmí nacházet žádné další osoby, děti ani zvířata.
- Pracovní oblast udržujte bez štěpků a jiných předmětů - nebezpečí zakopnutí.
- Uživatel je zodpovědný za nehody s jinými osobami nebo za jejich majetek.
- Zajistěte si dobré osvětlení pracovní oblasti.

**Provozní doba:**

- Při provozu v obydlených oblastech dodržujte běžně povolenou provozní dobu specifickou pro danou zemi podle předpisů pro ochranu proti hluku.
- S přístrojem pracujte pouze za denního světla nebo při dobrém osvětlení.

**Provoz:**

- Během provozu nesahejte do trychtýře ani plnicí šachty!
- Po vypnutí přístroje dobíhá nožový kotouč!
- Přístroj uveďte do provozu až tehdy, když byla kompletně provedena montáž.
- Před použitím přístroje vždy proveďte vizuální kontrolu. Přístroj se musí nacházet v bezpečném provozním stavu.
- Nikdy nepracujte sami.
- Poškozené nebo opotřebené díly se musí okamžitě vyměnit.
- Přístroj používejte pouze v technickém stavu předepsaném výrobcem.
- Drcení neprovádějte za deště, sněhu nebo za bouřky. Drtič nepoužívejte ve vlhkém ani mokřem prostředí.
- Nevádějte bezpečnostní resp. ochranná zařízení mimo provoz.
- Vždy dbejte na bezpečné umístění přístroje.
- Nikdy drtič nepřevravujte s běžícím motorem.
- Přístroj nikdy nepřemísťujte s otevřenou nebo nezablokovanou horní částí drtiče.
- Při změně umístění vypněte motor, vyčkejte na klidový stav nožového kotouče a odpojte přístroj od sítě.
- Při změně stanoviště drtič přepravujte pouze pomocí rukojeti (1/1).
- Pokud je prodlužovací kabel poškozený nebo prodřený, vytáhněte zástrčku okamžitě ze zásuvky!
- Připojení doporučujeme provést přes ochranný spínač s jmenovitým svodovým proudem < 30 mA.

- Domácí síťové napětí musí souhlasit s údaji o síťovém napětí v technických údajích, nepoužívat jiné napájecí napětí.
- Používejte pouze prodlužovací kabely, které jsou určeny pro používání venku – minimální průřez 1,5 mm<sup>2</sup>.
- Poškozené nebo zlomené prodlužovací kabely nesmějí být používány.
- Před každým uvedením do provozu zkontrolujte stav svého prodlužovacího kabelu.
- Síťovou přípojku používejte výhradně ke stanovenému účelu. Za síťový kabel nikdy netahajte, abyste vytáhli síťovou zástrčku ze zásuvky. Chraňte kabel před horkem a ostrými hranami.
- Nepoužívaný drtič vždy odpojte od sítě.
- Prodlužovací kabely pokládejte tak, abyste o ně během drcení nemohli zavadit ani je poškodit.
- Drtič okamžitě vypněte, odpojte od sítě a zkontrolujte, pokud byly zaznamenány změny.
- Při pracích vždy dbejte na bezpečné umístění a ne příliš široké naklonění.
- Neplňte drtič z vyvýšeného místa.

**MONTÁŽ****UPOZORNĚNÍ!**

Nebezpečí zranění neúplným přístrojem!  
Neúplné přístroje mohou způsobit zranění a poškození přístroje!  
Přístroj používejte až po úplném smontování.

**Rozsah dodávky**

Drtič pozorně vyjměte z obalu a zkontrolujte kompletnost následujících částí:

- Podstavec se sběrným košem
- Dvě transportní kolečka s krytkami
- Horní část drtiče s řeznou a motorovou jednotkou
- Plnicí trychtýř
- Montážní taška se šrouby a nástrojem, návod k použití se záručním listem a seznam servisních středisek.

**Montáž transportních koleček**

1. Nasuňte osu koleček (2/1) do stojanu (2/2).
2. Poté na osu (2/1) nasuňte velkou podložku 10 x 20 x 1,5 (2/3) a pouzdro (2/4).

- Následně na pouzdro (2/4) nasuňte transportní kolečko (2/5).
- Nasuňte na závit středovou podložku 8 x 20 x 1,5 (2/6) a zajistěte transportní kolečko maticí M8 (2/7).
- Na závěr na transportní kolečko (2/5) nacvakněte krytku (2/8).
- Montáž protilehlých transportních koleček probíhá ve stejném pořadí!

### Montáž horní části drtiče s řeznou a motorovou jednotkou (3)

- Zvedněte horní část drtiče na stojan a zajistěte šroubem M5 x 30 (3/1) a podložkou 5 x 10 x 1.

### Montáž plnicího trychtýře (3)

- Nasaďte plnicí trychtýř na horní část drtiče a upevněte šroubem ST 4,2 x 18 (3/2).

## UVEDENÍ DO PROVOZU

- Dodržujte ustanovení pro provozní dobu specifická pro danou zemi.
- Nevedte prodlužovací kabel přes vhoz ani pod výhozem.
- Drtič lze uvést do provozu pouze se zablokovaným sběrným košem.
- Před zapnutím zajistěte, aby byl plnicí trychtýř a horní část drtiče volné.
- Drtič nepoužívejte v případech:
  - únavy
  - nevolnosti
  - vlivu alkoholu, léků a drog



### NEBEZPEČÍ!

Nebezpečí zranění poškozenými díly!  
Poškozené díly mohou způsobit vážná zranění či smrt!  
Před uvedením do provozu proveďte vizuální kontrolu a díly zkontrolujte, zda fungují.



### VAROVÁNÍ!

Nebezpečí poranění při nedbalém zacházení!  
Nedbalá manipulace s přístrojem může vést k těžkým poraněním!  
Drtič používejte pouze na rovném, pevném podkladu a stabilně postavený. Během provozu přístroj nepřeklápějte ani nestavte zešikma.

## OBSLUHA

### Provozní doba

Přístroj je dimenzován pro provozní dobu S6 (40 %). To znamená, že drtič smí být používán z 60 % za běhu naprázdno a z 40 % za zatížení. Při časovém úseku 10 minut je to 6 minut běhu naprázdno a 4 minuty zátěže. Za těchto podmínek je možný trvalý provoz.

### Připojení síťové zástrčky

- Zatlačte pojistku kabelu (4/1) dolů a prodlužovací kabel (5/1) zasuňte do přípojovací zdířky drtiče.
- Překontrolujte usazení prodlužovacího kabelu.
- Nakonec napojte prodlužovací kabel na síťové napětí v domě.

### Zapnutí motoru

- Stiskněte zapínač (6/1).

### Vypnutí motoru

- K odstavení motoru stiskněte vypínač (6/2).



### UPOZORNĚNÍ!

Poškození přístroje kvůli nesprávné obsluze!

Při nesprávné manipulaci může být následkem poškození přístroje!

Materiál k drcení přivádějte až tehdy, když je přístroj již zapnutý. Po vypnutí přístroje již materiál k drcení neplňte.

### Vyprázdněte sběrný koš

- Vypněte drtič.
- Blokování (7/1) stáhněte dolů a vytáhněte sběrný koš (7/2) ze stojanu.
- Prázdný koš (8/2) nasaďte na vodicí lištu (8/1) a zcela zasuňte do stojanu.
- Blokování (8/3) přitlačte nahoru, dokud nezacvakne.

### Uvolnění blokování nožového válce

- Vypněte drtič.
- Odpojte přístroj od sítě.
- Vytáhněte blokovací šroub (9/1) a sejměte horní část drtiče (9/2).
- Odstraňte blokující materiál.
- Zkontrolujte poškození nožového kotouče a drtičích nože (10/3).
- Poté nasaďte horní část drtiče (9/2) a znovu pevně utáhněte blokovací šroub (9/1).



7. Přístroj znovu napojte na síťovou přípojku.
8. Následně drtič znovu zapněte.



### UPOZORNĚNÍ!

Nebezpečí přímáčknutí při otevření a zavření horní části drtiče!

Následkem může být poranění rukou a prstů!

Při otevření a zavření horní části drtiče dávejte pozor na ruce a prsty.

### Přeprava drtiče

Drtič přepravujte pouze se zavřenou a zablokovanou horní částí drtiče.

1. Vypněte motor a vyčkejte na klidový stav nožového kotouče.
2. Poté přístroj odpojte od sítě.
3. Uchopte drtič za rukojeť (1/1) a postavte přístroj lehce zešikma.
4. Při přesunu na jiné stanoviště táhněte přístroj za sebou. Dávejte pozor na povrch, aby se přístroj během přesunu nepřeklopil.

### PÉČE A ÚDRŽBA

Drtič splňuje všechny příslušné bezpečnostní normy. Opravy smí provádět pouze kvalifikovaný odborný personál výhradně za použití originálních náhradních dílů.

- Po použití zkontrolujte, zda není drtič opotřebený, a opotřebené díly případně vyměňte.
- Větrací otvor (1/5) udržujte bez zbytků nebo usazenin.
- Přístroj nevystavujte mokru nebo vlhkost.
- Používejte pouze výrobcem předepsané náhradní díly.



### NEBEZPEČÍ!

Ohrožení života elektrickým proudem!

Při dotyku s díly vedoucími proud hrozí bezprostřední ohrožení života kvůli úrazu elektrickým proudem!

Před jakýmkoli zásahy údržby nebo ošetření noste ochranné rukavice a přístroj odpojte od sítě.



### VAROVÁNÍ!

Nebezpečí poranění rotujícím nástrojem!

Rotující nástroj může způsobit těžká poranění na rukou a prstech!

Při pracích na řezném nástroji odpojte přístroj od síťové přípojky a vyčkejte na klidový stav nástroje a mějte přítom ochranné rukavice.

### Drtič nůž

Abyste získali optimální výsledek drcení a vyhnuli se škodám na přístroji, musí být nože vyměňovány v pravidelných intervalech.

- Nože vždy vyměňujte párově.
- Šrouby vždy pevně utáhněte.
- Nepracujte s tupými noži.

### Výměna/otočení drtičího nože

Náhradní nože pro Easy Crush MH 2800 obj. č. 113079

1. Vypněte drtič a vytáhněte síťovou zástrčku.
2. Vytáhněte blokovací šroub (9/1) a sejměte horní část drtiče (9/2).
3. Protiostrí s vodicím plechem (10/1) sejměte uvolněním tří matic M8 (10/4).
4. Uvolněte a vyjměte šroub se záпустnou hlavou (10/2).
5. Vyjměte a obraťte nůž (10/3). Nože vyměňte tehdy, když jsou na obou stranách tupé.
6. Upevněte nůž (10/3) šrouby se záпустnou hlavou (10/2) a druhý nůž otočte nebo vyměňte.
7. Poté znovu nasadte protiostrí s vodicím plechem (10/1) a pevně utáhněte matici M8 (10/4).
8. Na závěr nasadte a přišroubujte horní část drtiče.

### Péče

- Po použití odstraňte špínu a zbytky nadrceného materiálu.
- Přístroj nečistěte pod tekoucí vodou ani vysokým tlakem.
- Nepoužívejte čisticí prostředky, popř. rozpuštědla.
- Na čištění používejte měkký kartáč nebo hadr.

### ULOŽENÍ

Po použití drtič vyčistěte. Uchovávejte na suchém, uzamykatelném místě a mimo dosah dětí.

Při přezimování proveďte následující:

1. Vypněte přístroj a odpojte od síťové přípojky.
2. Vyčkejte na klidový stav nožového kotouče.
3. Vytočte blokovací šroub (9/1) a sejměte horní část drtiče (9/2).
4. Z vnitřního prostoru drtiče vyjměte hrubý a vlhký nadrcený materiál.
5. Drticí nůž (10/3) nastříkejte pečujícím sprejem s obsahem oleje (např. víceúčelový sprej AL-KO obj. č. 112890).
6. Vyprázdněte sběrný koš.
7. Následně znovu nasadte a přišroubujte horní část drtiče (9/2).
8. Drtič skladujte ve stoje.

## CHOVÁNÍ PŘI PRÁCI A PRACOVNÍ TECHNIKA

- Drtič lze použít výhradně k drcení měkkých odpadů s vysokým podílem vody (např. peckoviny, vlhké odpady z rostlin). Tyto materiály by měly být ihned zkompostovány, protože velmi rychle hnijí.
- Drtič je nejvhodnější k drcení špičatých, tvrdých nebo již suchých větví švestek, keřů, křovin a ořezu ze stromů.
- Abyste dosáhli optimálních výsledků, drtíte větve krátce po ořezání.
- Měkký materiál k drcení by měl být zpracováván vždy střídavě s větvemi, abyste zabránili ucpání drtícího nože.
- Obecně materiál k drcení začněte přivádět až tehdy, když je přístroj zapnutý.
- Přiváděný materiál k drcení se bude vtahovat. U silnějších větví tlačte silně proti, protože jinak bude motor přetížen.
- Doplnujte pouze tolik materiálu k drcení, aby se neucpal plnicí trychtýř ani horní část drtiče.
- Sběrný koš pravidelně vyprazdňujte, protože při přeplnění může dojít k zablokování nadrceného materiálu v jednotce nože.
- Pro změnu umístění drtiče viz „Přeprava drtiče“.



### VAROVÁNÍ!

Nebezpečí poranění vymrštěnou částí!  
Vymrštěné části rostlin mohou způsobit závažná poranění!

Při pracích s drtičem vždy noste osobní ochranné vybavení.



### NEBEZPEČÍ!

Nebezpečí poranění a poškození přístroje při používání v rozporu s jeho účelem!

Vymrštěné díly mohou způsobit nezávažnější poranění!

Nedávejte do přístroje žádné kameny, hlínu, sklenice, textilie, plasty ani kovové části.



### NEBEZPEČÍ!

Ohrožení života v důsledku nepředvídaného pohybu!

V důsledku nepředvídaných pohybů může dojít k těm nejtěžším zraněním!

Při napojeném přístroji nesahejte do plnicího trychtýře ani do vyhazovací šachty.



### UPOZORNĚNÍ!

Poškození přístroje kvůli nesprávné obsluze!

Při nesprávné manipulaci může být následkem poškození přístroje!

Materiál k drcení přivádějte až tehdy, když je přístroj již zapnutý. Po vypnutí přístroje již materiál k drcení neplňte.



### VAROVÁNÍ!

Nebezpečí poranění rotujícím nástrojem!

Rotující nástroj může způsobit těžká poranění na ruku a prstech!

Při pracích na řezném nástroji odpojte přístroj od síťové přípojky a vyčkejte na klidový stav nástroje a mějte přítom ochranné rukavice.



### VAROVÁNÍ!

Nebezpečí poranění dlouhým materiálem k drcení!

Delší materiál k drcení může při vtažení tyčovitě vyrazit a způsobit poranění!

Dodržujte dostatečnou bezpečnostní vzdálenost.

**VAROVÁNÍ!**

Nebezpečí poranění při nedbalém zacházení!

Ztráta rovnováhy následkem nedbalé manipulace může mít za následek nejzávažnější poranění!

Nikdy neplňte přístroj z vyvýšeného místa.

**LIKVIDACE**

**Vysloužilé přístroje, baterie nebo akumulátory nelikvidujte s domovním odpadem!**

Obal, přístroj a příslušenství jsou vyrobeny z recyklovatelného materiálu a likvidují se odpovídajícím způsobem.

**POMOC PŘI PORUCHÁCH**

Porucha	Možná příčina	Řešení
Motor nenaskočí.	Sběrný koš chybí, resp. není zablokován.	Zcela nasuňte sběrný koš a zablokujte jej.
	Zásuvka v domě je porouchaná.	Použijte jinou zásuvku.
	Prodlužovací kabel je poškozený.	Zkontrolujte kabel, příp. jej vyměňte.
Přístroj nevtahuje materiál k drcení.	Sběrný koš je přeplněný (zablokování v jednotce nože).	Vyprázdněte sběrný koš a příp. z jednotky nože odstraňte nadrcený materiál, viz „Uvolnění zablokování nožového kotouče“.
	Drticí nůž je ucpaný mokrým materiálem k drcení.	Uvolněte ucpaní tím, že přisunete větve.
Nadrcený materiál se neodděluje správně.	Nůž je tupý nebo poškozený.	Nůž obraťte nebo vyměňte, viz „Výměna drticího nože“.
Motor vynechává.	Ochranný spínač motoru při přetížení nebo zablokování nožového kotouče motor vypne.	Po asi 5 minutách chlazení lze motor znovu zapnout.
Neobvyklé zvuky. Rachocení přístroje.	Šrouby na motoru, jeho upevnění nebo drticím noži jsou volné.	Dotáhněte šrouby.



V případě poruch, které nejsou v této tabulce uvedené nebo které nemůžete sami odstranit, se obraťte na příslušný zákaznický servis.

## PROHLÁŠENÍ O SHODĚ ES

Tímto prohlašujeme, že tento výrobek, který byl námi uvedený do oběhu, odpovídá provedení podle požadavků harmonizovaných směrnic EU, bezpečnostních norem EU a produktových standardů.

<b>Výrobek</b> Nožové drtiče	<b>Výrobce</b> AL-KO Geräte GmbH Ichenhauser Str. 14 D-89359 Kötz	<b>Odpovědný zástupce</b> Anton Eberle Ichenhauser Str. 14 D-89359 Kötz
<b>Typ</b> Easy Crush MH 2800		
<b>Sériové číslo</b> G2052056	<b>Směrnice EU</b> 2006/42/ES 2000/14/ES 2004/108/ES 2006/95/ES	<b>Harmonizované normy</b> DIN EN 55014-1:2012-05 DIN EN 55014-2:2009-06 DIN EN 13683:2003 + A2:2011 DIN EN 62233:2009-04 DIN EN 60335-1:2010 DIN EN 61000-3-2:2010 DIN EN 61000-3-11:2010 Fpr EN 50434:2009
<b>Hladina akustického výkonu</b> naměřená / garantovaná 102 /104 dB(A)		
<b>Oznámený subjekt</b> Société Nationale de Certification et d'Homologation 2a Kalchesbruck L-1852 Luxemburg	<b>Hodnocení shody</b> 2000/14/ES Příloha V	 Wolfgang Hergeth Managing Director Kötz dne 1.3.2013

## ZÁRUKA

Případné materiálové nebo výrobní vady na přístroji odstraníme během zákonné promlčecí lhůty pro nároky na odstranění vad podle naší volby opravou nebo dodáním náhradního výrobku. Promlčecí lhůta je určena právem dané země, ve které byl přístroj zakoupen.

Náš příslib záruky platí jen v případě:

- řádné manipulace s přístrojem
- dodržování návodu k obsluze
- použití originálních náhradních dílů

Záruka zaniká v případě:

- pokusů o opravu přístroje
- technických úprav přístroje
- použití v rozporu s určením (např. komerčního nebo komunálního použití)

Ze záruky jsou vyloučeny:

- poškození nátěru způsobená běžným opotřebením
- díly podléhající opotřebením, které jsou označeny na seznamu náhradních dílů orámováním [xxx xxx (x)]
- Spalovací motory – pro ty platí vlastní záruční ustanovení příslušného výrobce motoru

Záruční doba počíná běžet dnem nákupu koncovým odběratelem. Určující je datum na originálním dokladu o koupi. V případě uplatnění záruky se prosím obraťte s tímto prohlášením o záruce a dokladem o koupi na svého prodejce nebo nejbližší autorizovaný zákaznický servis. Tímto příslibem záruky zůstávají zákonné nároky kupujícího na odstranění vady vůči prodávajícímu nedotčeny.

## PREKLAD ORIGINÁLNEHO NÁVODU NA OBSLUHU

### Obsah

O tomto návode.....	85
Popis výrobku.....	85
Prehľad produktu.....	86
Bezpečnostné pokyny.....	86
Montáž.....	88
Uvedenie do prevádzky.....	88
Obsluha.....	88
Údržba a ošetrovanie.....	89
Skladovanie.....	90
Správanie pri práci a technika práce.....	90
Likvidácia.....	91
Pomoc pri poruchách.....	91
Vyhlasenie o zhode ES.....	92
Záruka.....	93

### O TOMTO NÁVODE

- Pred uvedením do prevádzky prečítajte túto dokumentáciu. Toto je predpokladom pre bezpečnú prácu a manipuláciu bez porúch.
- Dodržiavajte bezpečnostné a výstražné pokyny uvedené v tejto dokumentácii a na prístroji.
- Táto dokumentácia je trvalou súčasťou opisného výrobku a pri predaji sa má odovzdať kupujúcemu spolu s výrobkom.

### Vysvetlenie značiek



#### POZOR!

Presným dodržiavaním týchto výstražných pokynov môžete zabrániť ublíženiu na zdraví a/ alebo vecným škodám.



Špeciálne pokyny pre lepšiu zrozumiteľnosť a manipuláciu.

### POPIS VÝROBKU

Táto dokumentácia popisuje nožový záhradný drvič.

### Symbody na prístroji

	Pozor! Buďte mimoriadne opatrní pri manipulácii.
	Pred uvedením do prevádzky si prečítajte návod na obsluhu.
	Pozor, nebezpečenstvo! Ruky a nohy držte mimo dosahu rezacieho nástroja!
	Ruky držte mimo dosahu rezacieho nástroja.
	Tretie osoby držte mimo dosahu nebezpečnej oblasti!
	Dodržiavajte odstup od nebezpečnej oblasti.
	Pred údržbovými prácami alebo pri poškodenom alebo preťaťom káblu odpojte prístroj od siete.
	Noste ochranu očí a sluchu.
	Noste rukavice

### Bezpečnostné a ochranné zariadenia



#### NEBEZPEČENSTVO!

Nebezpečenstvo zranenia v dôsledku manipulovaných bezpečnostných zariadení!

Manipulácia s bezpečnostnými zariadeniami môže viesť k ťažkým zraneniam!

Tieto bezpečnostné a ochranné zariadenia neodpájajte.

### Koncipovanie plniacej násypky

Otvor plniacej násypky bol koncipovaný podľa normy, aby sa zabránilo siahaniu do vnútra.

### Ochranný vypínač motora

Ochranný vypínač motora vypína pri preťažení. Prítom vystúpi spínač (6/3) z obslužného panelu. Po fáze ochladenia v trvaní cca 5 minút sa môže vypínač opäť zatlačiť a prístroj sa môže znova zapnúť. Ak spínač nezostane samočinne v stlačenej polohe, predĺžte čas vychladnutia motora. Ak existuje problém naďalej, odneste prístroj do špecializovanej dielne.

### Ochrana proti opätovnému spusteniu

Prístroj je kvôli vašej bezpečnosti vybavený nulovým prepínačom napätia, ktorý pri prerušení prúdu vypne automaticky prístroj. Ak sa znova

prístroj zásobuje energiou, automaticky sa nespustí. Pre opätovné uvedenie do prevádzky stlačte zapínač (6/1).

### Ochranný vypínač na hornej časti drviča

Horná časť drviča je vybavená ochranným vypínačom, ktorý je pri vytočení blokovacej skrutky (1/2) vypnutý. Motor sa tým môže zabezpečiť proti neúmyselnému spusteniu.

Prístroj sa smie znova zapnúť až po namontovaní hornej časti drviča (1/11) a utiahnutí blokovacej skrutky (1/2).

### Použitie v súlade s určením

Nožový drvič je dimenzovaný výlučne na použitie v oblasti domu, hobby a záhrady. V tejto oblasti sa nožový drvič používa na drvenie organických látok, napr. zvyškov rastlín. Privádzaný materiál na sekanie smie mať výlučne hrúbku do 40 mm. Prístroj sa nesmie prevádzkovať v priemyselnom nasadení. Iné alebo rozsiahlejšie používanie sa považuje za používanie v rozpore s určeným účelom.



#### VAROVANIE!

Nebezpečenstvo zranenia v dôsledku použitia v rozpore s určením!  
Dôsledkom môžu byť zranenia!  
Prístroj neprevádzkujte v priemyselnom nasadení.



#### NEBEZPEČENSTVO!

Nebezpečenstvo zranenia v dôsledku použitia v rozpore s určením!  
Dôsledkom môžu byť vážne zranenia!  
Prístroj nepoužívajte na úpravu záhradnej zeminy a na drvenie kovových dielov.

### PREHĽAD PRODUKTU

Prehľad o výrobku (1) dáva prehľad o prístroji.

1-1	Rukoväť
1-2	Blokovacia skrutka
1-3	Zapínač
1-4	Vypínač
1-5	Vetracia štrbina
1-6	Prepravné kolesá
1-7	Podstavec
1-8	Zásuvka

1-9	Spínač na ochranu proti preťaženiu
1-10	Plniaca násypka
1-11	Horná časť drviča s plniacim otvorom
1-12	Zablokovanie zberného koša
1-13	Zberný kôš
1-14	Pätky

### TECHNICKÉ ÚDAJE

Typ	Easy Crush MH 2800
Číslo výrobku	112854
Motor	230 V~ /50 Hz
Počet otáčok voľnobehu	2850 min <sup>-1</sup>
Max. výkon	2800W (S6-40%); 2400W (S1)
Rezný systém	Nôž
Max. priemer konára	40 mm
Max. prechod materiálu	125 kg/h
Hmotnosť	25 kg
Zberný kôš	48 l
Trieda ochrany	I
Hladina akustického výkonu (2000/14/ES)	104 dB(A)
Hladina akustického tlaku	93,9 dB(A)
Neistota	K = 2,5 dB(A)

### BEZPEČNOSTNÉ POKYNY

Obsluha:

- Mladiství mladší ako 16 rokov, ako aj osoby, ktoré nie sú oboznámené s návodom na obsluhu, prístroj nesmú používať.
- Osoby pod vplyvom alkoholu, drog alebo liekov nesmú prístroj používať.

**Osobné ochranné prostriedky:**

- Aby sa predišlo zraneniam očí, ako aj poškodeniam sluchu, musí sa nosiť predpísaný odev a ochranné prostriedky.
- Odev musí byť účelný (priliehajúci) a nesmie zavádzať. Pri dlhých vlasoch noste bezpodmienečne sieťku na vlasy.

**Osobné ochranné prostriedky sú:**

- ochrana sluchu
- ochranné okuliare
- pracovné rukavice
- bezpečnostná obuv

**Pracovná oblasť:**

- V pracovnej oblasti drviča sa nesmú nachádzať žiadne ďalšie osoby, deti alebo zvieratá.
- Pracovnú oblasť udržiavajte bez materiálu na sekanie a iných predmetov - nebezpečenstvo zakopnutia.
- Používateľ prístroja je zodpovedný za nehody s ostatnými osobami alebo ich vlastným.
- Postarajte sa o dobré osvetlenie pracovnej oblasti.

**Prevádzkové časy:**

- Pri prevádzke v obytných oblastiach dodržiavajte prevádzkové časy špecifické pre danú krajinu a prevádzkové časy dovolené v obci zodpovedajúce nariadeniam o ochrane pred hlukom.
- S prístrojom pracujte iba pri dennom svetle alebo pri dobrom osvetlení.

**Prevádzka:**

- Počas prevádzky nesiahajte do násypky a plniaceho otvoru!
- Nožový kotúč po vypnutí prístroja ešte dobieha!
- Prístroj uveďte do prevádzky až vtedy, keď bola montáž vykonaná úplne.
- Pred použitím prístroja vykonajte vždy vizuálnu kontrolu. Prístroj sa musí nachádzať v prevádzkovo bezpečnom stave.
- Nikdy nepracujte sami.
- Poškodené alebo opotrebované diely sa musia okamžite vymeniť.
- Prístroj používajte len v technickom stave predpísanom výrobcom.
- Sekacie práce nevykonávajte pri daždi, snežení a búrke. Drvič nepoužívajte vo vlhkom alebo mokrom prostredí.

- Bezpečnostné resp. ochranné zariadenia prístroja neodstavujte z prevádzky.
- Vždy dávajte pozor na bezpečné postavenie prístroja.
- Nikdy neprepravujte drvič s bežiacim motorom.
- Prístroj nikdy neprepravujte s otvorenou alebo nezablokovanou hornou časťou drviča.
- Pri výmene miesta vypnite motor, počkajte na zastavenie nožového kotúča a odpojte prístroj od sieťovej prípojky.
- Pri výmene miesta prepravujte drvič výlučne za použitia rukoväti (1/1).
- Ak je predlžovací kábel poškodený alebo prezaný, vyťahnite zástrčku okamžite zo zásuvky!
- Pripojenie odporúčame vykonať cez ochranný spínač s menovitým zvodovým prúdom < 30 mA.
- Domáce sieťové napätie musí súhlasiť s údajmi o sieťovom napätí v technických údajoch, nepoužívajte iné napájacie napätie.
- Používajte iba predlžovacie káble, ktoré sú určené na používanie vonku – minimálny prierez 1,5 mm<sup>2</sup>.
- Poškodené alebo zlomené predlžovacie káble nesmú byť používané.
- Pred každým uvedením do prevádzky skontrolujte stav svojho predlžovacieho kábla.
- Sieťovú prípojku používajte výlučne na plánovaný účel. Na vytiahnutie sieťovej zástrčky zo zásuvky neťahajte nikdy za sieťový kábel. Chráňte kábel pred teplom a ostrými hranami.
- Nepoužívaný drvič odpojte vždy zo sieťovej prípojky.
- Predlžovací kábel položte tak, aby počas sekania nemohol rušiť a nemohol sa poškodiť.
- Ak ste spozorovali zmeny, drvič okamžite vypnite, odpojte od sieťovej prípojky a skontrolujte.
- Pri prácach dávajte vždy pozor na bezpečné státie a nenakláňajte sa príliš ďaleko.
- Drvič neplňte z zvýšeného miesta.

## MONTÁŽ



### UPOZORNENIE!

Nebezpečenstvo v dôsledku nekompletného prístroja!

Nekompletné prístroje môžu zapríčiniť zranenia a poškodenia stroja.

Prístroj sa smie prevádzkovať až po kompletnej montáži.

### Rozsah dodávky

Drvič vyberte opatrne z obalu a skontrolujte úplnosť nasledovných dielov:

- Podstavec so zberným košom
- Dve prepravné kolesá s krytmi kolesa
- Horná časť drviča s rezacou a motorovou jednotkou
- Plniaca násypka
- Montážne vrečko so skrutkami a náradím, návodom na použitie so záručnou kartou a zoznamom servisných staníc.

### Montáž prepravných kolies

1. Os kolesa (2/1) posuňte do podstavca (2/2).
2. Potom posuňte veľkú podložku 10x20x1,5 (2/3) a puzdro (2/4) na os (2/1).
3. Následne posuňte prepravné koleso (2/5) na puzdro (2/4).
4. Strednú podložku 8x20x1,5 (2/6) posuňte na závit a zaistite prepravné koleso pomocou jednej matice M8 (2/7).
5. Na záver zatlačte kryt kolesa (2/8) na prepravné koleso (2/5).
6. Montáž protiahlého prepravného kolesa sa uskutoční v rovnakom poradí.

### Namontujte hornú časť drviča s rezacou a motorovou jednotkou (3)

1. Hornú časť drviča zdvihnite na podstavec a zaistíte skrutkami M5x30 (3/1) a podložkami 5x10x1.

### Namontujte plniacu násypku (3)

1. Nasadte plniacu násypku na hornú časť drviča a upevnite pomocou skrutiek ST 4,2x18 (3/2).

### UVEDENIE DO PREVÁDZKY

- Dodržiavajte ustanovenia pre dobu prevádzky špecifickú pre danú krajinu.
- Predlžovací kábel nevedďte cez vhadzovací otvor alebo pod vyhadzovacím otvorom.

- Drvič sa môže uvádzať do prevádzky iba so zablokovaným zberným košom.
- Pred spustením sa uistite, že sú plniaca násypka a horná časť drviča voľné.
- Drvič nepoužívajte pri:
  - únave
  - nevoľnosti
  - vplyve alkoholu, liekov a drog



### NEBEZPEČENSTVO!

Nebezpečenstvo zranenia v dôsledku poškodených konštrukčných dielov!

Poškodené konštrukčné diely môžu viesť k ťažkým zraneniam až k smrti!

Pred uvedením do prevádzky vykonajte vizuálnu kontrolu a skontrolujte funkčnosť konštrukčných dielov.



### VAROVANIE!

Nebezpečenstvo zranenia v dôsledku nedbanlivého zaobchádzania!

Nedbanlivá manipulácia s prístrojom môže viesť k ťažkým zraneniam!

Drvič sa smie používať iba na rovnom podklade a stabilne postavenom podklade. Počas prevádzky prístroj neprekĺpajte ani ho nedávajte šikmo.

## OBSLUHA

### Prevádzková doba

Prístroj je dimenzovaný na prevádzkovú dobu S6(40%). To znamená, že drvič sa smie prevádzkovať zo 60 % v chode naprázdno a zo 40 % pod zaťažením. Pri časovej jednotke 10 minút je to 6 minút v chode naprázdno a 4 minúty pod zaťažením. Za týchto podmienok je možná trvalá prevádzka.

### Pripojenie sieťovej zástrčky

1. Káblovú poistku (4/1) zatlačte dole a zastrčte predlžovací kábel (5/1) do pripojovacej zdievky drviča.
2. Skontrolujte osadenie predlžovacieho kábla.
3. Následne pripojte predlžovací kábel na sieťové napätie v dome.

### Zapnutie motora

1. Stlačte zapínač (6/1).

### Vypnutie motora

1. Na odstavenie motora stlačte vypínač (6/2).



**UPOZORNENIE!**

Poškodenia stroja v dôsledku neodbornej obsluhy!

Pri nesprávnej manipulácii môžu byť dôsledkom škody na stroji!

Materiál na sekanie privádzajte až vtedy, keď je prístroj už zapnutý. Po vypnutí prístroja nepiňte viac žiadny materiál na sekanie.

**Vyprázdnenie zberného koša**

1. Vypnite drvič.
2. Zablockovanie (7/1) potiahnite smerom dole a vytiahnite zberný kôš (7/2) z podstavca.
3. Prázdny zberný kôš (8/2) nasadte na vodiacu lištu (8/1) a zasuňte ho úplne do podstavca.
4. Zablockovanie (8/3) zatlačte smerom hore, až zaskočí.

**Uvoľnenie blokády nožového kotúča**

1. Vypnite drvič.
2. Prístroj odpojte od sieťovej prípojky.
3. Vytočte blokovaciu skrutku (9/1) a odoberte hornú časť drviča (9/2).
4. Odstráňte zablockovaný materiál na sekanie.
5. Nožový kotúč a nože drviča (10/3) skontrolujte vzhľadom na poškodenie.
6. Potom nasadte hornú časť drviča (9/2) a blokovaciu skrutku (9/1) znova pevne priskrutkujte.
7. Prístroj pripojte znova na sieťovú prípojku.
8. Následne drvič znova zapnite.

**UPOZORNENIE!**

Nebezpečenstvo zranenia pri otváraní a zatváraní hornej časti drviča!

Následkom môžu byť poranenia rúk a prstov!

Pri otváraní a zatváraní hornej časti drviča dávajte pozor na ruky a prsty.

**Preprava drviča**

Drvič prepravujte iba so zatvorenou a zablockovanou hornou časťou drviča.

1. Vypnite motor a počkajte na zastavenie nožového kotúča.
2. Potom prístroj odpojte od sieťovej prípojky.
3. Prístroj držte za rukoväť (1/1) a postavte ho ľahko šikmo.
4. Na nasledujúcu výmenu miesta ťahajte prístroj za sebou. Dávajte pozor na podklad, aby sa prístroj počas prepravy nepreklopil.

**ÚDRŽBA A OŠETROVANIE**

Drvič zodpovedá všetkým platným bezpečnostným normám. Opravy môžu vykonávať len kvalifikovaní odborníci za použitia originálnych náhradných dielov.

- Po každom použití skontrolujte opotrebovanie drviča a v prípade potreby vymeňte poškodené konštrukčné diely.
- Vetráciu štrbinu (1/5) držte bez zvyškov alebo usadenín.
- Prístroj nevystavujte mokru alebo vlhkosť.
- Používajte len náhradné diely predpísané výrobcom.

**NEBEZPEČENSTVO!**

Nebezpečenstvo ohrozenia života v dôsledku elektrického prúdu!

Pri dotyku s časťami vedúcimi napätie existuje bezprostredné nebezpečenstvo ohrozenia života v dôsledku zásahu elektrickým prúdom!

Pred každým opatrením údržby a starostlivosti noste ochranné rukavice a prístroj odpojte od siete.

**VAROVANIE!**

Nebezpečenstvo zranenia kvôli obiehajúcejmu nástroju!

Obiehajúci nástroj môže spôsobiť ťažké zranenia na ruke a prstoch!

Pri prácach na rezacom nástroji odpojte prístroj od sieťovej prípojky, počkajte na zastavenie nástroja a noste ochranné rukavice.

**Nože drviča**

Na dosiahnutie optimálneho výsledku sekania a na zabránenie škôd na prístroji sa musia nože vymieňať v pravidelných intervaloch.

- Nože vymieňajte vždy v pároch.
- Skrutky vždy pevne utiahnite.
- Nepracujte s tupými nožmi.

**Výmena/obrátenie nožov drviča**

Náhradné nože pre Easy Crush MH 2800 výr. č. 113079

1. Drvič vypnite a odpojte sieťovú zástrčku.
2. Vytočte blokovaciu skrutku (9/1) a odoberte hornú časť drviča (9/2).
3. Odoberte protiahlý brit s vodiacim plechom (10/1) uvoľnením troch matic M8 (10/4).

4. Uvoľnite skrutky so zápusťou hlavou M8x10 (10/2) a vyberte ich.
5. Vyberte nože (10/3) a obráťte ich. Nože vymeňte, ak sú tupé na oboch stranách.
6. Upevnite nôž (10/3) pomocou skrutiek so zápusťou hlavou M8x10 (10/2) a druhý nôž obráťte alebo vymeňte.
7. Potom znova nasadíte protitiahly brit s vodiacim plechom (10/1) a utiahnite matice M8 (10/4).
8. Na záver nasadíte hornú časť drviča a pevne ju priskrutkujete.

### Ošetrovanie

- Špinu a zvyšky sekania po použití odstráňte.
- Prístroj nečistíte tečúcou vodou alebo vysokým tlakom.
- Nepoužívajte čistiace prostriedky, príp. rozpúšťadlá.
- Na čistenie používajte mäkkú kefu alebo handru.

### SKLADOVANIE

Po použití drvič vyčistíte. Skladujte na suchom, uzamykateľnom mieste, mimo dosahu detí.

Pri prezimovaní vykonajte nasledujúce práce:

1. Prístroj vypnite a odpojte sieťovú zástrčku.
2. Počkajte na zastavenie nožového kotúča.
3. Vytočte blokovaciu skrutku (9/1) a odoberte hornú časť drviča (9/2).
4. Vnútorý priestor drviča zbavte hrubého a vlhkého materiálu na sekane.
5. Nože drviča (10/3) nastriekajte ošetrovacím sprejom s obsahom oleja (napr. AL-KO Multispray výr. č. 112890).
6. Vyprázdňte zberný kôš.
7. Následne hornú časť drviča (9/2) znova nasadíte a pevne priskrutkujete.
8. Drvič skladujte na stojato.

### SPRÁVANIE PRI PRÁCI A TECHNIKA PRÁCE

- Drvič je podmienienečne použiteľný na drvenie mäkkých odpadov s obsahom šťavy (napr. jadrové ovocie, mokry rastlinný odpad). Tieto materiály by sa mali priamo kompostovať, pretože sa veľmi rýchlo zhutnia sami.
- Drvič je zvlášť vhodný na drvenie dlhých tvrdých a už vysušených stopiek kvetov, krovín, kríkov a orezaní stromov.

- Pre dosiahnutie optimálnych výsledkov konáre krátko po odrezaní posekajte.
- Mäkký materiál na sekane by sa mal vždy spracúvať striedavo s konármi, aby sa zabránilo upchaniu nožov drviča.
- Materiál na sekane privádzajte zásadne až vtedy, keď je prístroj už zapnutý.
- Zavedený materiál na sekane sa vtiahne. Pri hrubších konároch silno pridržujte, pretože sa inak motor preťaží.
- Posúvajte dodatočne iba toľko materiálu na sekane, aby sa plniaca náсыпка a horná časť drviča neupchali.
- Zberný kôš pravidelne vyprázdňujte, pretože pri preplnení môže nastať nahromadenie materiálu v nožovej jednotke.
- Pre výmenu miesta drviča pozri "Preprava drviča".



#### VAROVANIE!

Nebezpečenstvo zranenia vymrštenými časťami!

Vymrštené časti rastlín môžu spôsobiť ťažké zranenia!

Pri práci na drviči noste osobné ochranné prostriedky.



#### NEBEZPEČENSTVO!

Nebezpečenstvo zranenia a škody na stroji kvôli neodbornému používaniu!

Vymrštené diely môžu spôsobiť ťažké zranenia!

Do prístroja neplňte žiadne kamene, zemínu, sklo, textilie alebo kovové diely.



#### NEBEZPEČENSTVO!

Nebezpečenstvo ohrozenia života v dôsledku nepredvídaného pohybu!

Nepredvídanými pohybmi môžu vzniknúť ťažké zranenia!

Pri pripojenom prístroji nesiahajte do plniacej náсыпки alebo do plniaceho otvoru.

**UPOZORNENIE!**

Poškodenia stroja v dôsledku neodbornej obsluhy!

Pri nesprávnej manipulácii môžu byť dôsledkom škody na stroji!

Materiál na sekanie privádzajte až vtedy, keď je prístroj už zapnutý. Po vypnutí prístroja neplňte viac žiadny materiál na sekanie.

**VAROVANIE!**

Nebezpečenstvo zranenia dlhým materiálom na sekanie!

Dlhší materiál na sekanie môže pri vťahnutí náhle vyraziť a spôsobiť zranenia!

Dodržiavajte dostatočnú bezpečnostnú vzdialenosť.

**VAROVANIE!**

Nebezpečenstvo zranenia kvôli obiehajúcejmu nástroju!

Obiehajúci nástroj môže spôsobiť ťažké zranenia na ruke a prstoch!

Pri prácach na rezacom nástroji odpojte prístroj od sieťovej prípojky, počkajte na zastavenie nástroja a noste ochranné rukavice.

**VAROVANIE!**

Nebezpečenstvo zranenia v dôsledku nedbanlivého zaobchádzania!

Strata rovnováhy kvôli nedbanlivému zaobchádzaniu môže mať za následok ťažké poranenia!

Prístroj nikdy neplňte z vyvýšeného miesta.

**LIKVIDÁCIA**

**Opatrebované prístroje, batérie alebo akumulátory nelikvidujte s komunálnym odpadom!**

Obal, zariadenie a príslušenstvo sú vyrobené z recyklovateľných materiálov a je nutné ich vhodne zlikvidovať.

**POMOC PRI PORUCHÁCH**

Porucha	Možná príčina	Riešenie
Motor nenaskočí.	Zberný kôš chýba resp. nie je zablokovaný.	Zberný kôš úplne zasuňte a zablokujte.
	Zásuvka v dome je chybná.	Použite inú zásuvku.
	Predlžovací kábel je poškodený.	Skontrolujte kábel, príp. ho vymeňte.
Prístroj nevŕahaie materiál na sekanie.	Zberný kôš je preplnený (nahromadenie v nožovej jednotke).	Vyprázdňte zberný kôš a príp. odstráňte materiál na sekanie z nožovej jednotky, pozri "Uvoľnenie blokády nožového kotúča".
	Nože drviča sú upchané mokrým materiálom na sekanie.	Uvoľnite upchanie privádzaním materiálu z konárov.
Materiál na sekanie sa neseká správne.	Nože sú tupé alebo poškodené.	Obráťte alebo vymeňte nože, pozri "Výmena nožov drviča".
Motor sa odstavi.	Ochranný motorový spínač pri preťažení alebo zablokovaní nožového kotúča vypol.	Po čase chladenia cca 5 minút sa môže motor znova zapnúť.

Porucha	Možná příčina	Riešenie
Neobyčajný hluk. Klepanie na prístroji.	Skrutky na motore, ich upevnenie, skrutky na podvozku alebo nože drviča sú voľné.	Dotiahnite skrutky.



Pri poruchách, ktoré nie sú uvedené v tejto tabuľke, alebo ktoré nemôžete odstrániť sami, sa obráťte na náš zákaznícky servis.

## VYHLÁSENIE O ZHODE ES

Týmto vyhlasujeme, že tento výrobok vo vyhotovení, v akom bol nami uvedený do obehu, zodpovedá požiadavkám harmonizovaných smerníc EÚ, bezpečnostných štandardov EÚ a štandardov špecifických pre výrobok.

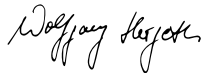
<b>Produkt</b> Nožový záhradný drvič	<b>Výrobca</b> AL-KO Geräte GmbH Ichenhauser Str. 14 D-89359 Kötz	<b>Zodpovedný zástupca</b> pán Anton Eberle Ichenhauser Str. 14 D-89359 Kötz
<b>Typ</b> Easy Crush MH 2800		
<b>Sériové číslo</b> G2052056	<b>Smernice EÚ</b> 2006/42/ES 2000/14/ES 2004/108/ES 2006/95/ES	<b>Harmonizované normy</b> DIN EN 55014-1:2012-05 DIN EN 55014-2:2009-06 DIN EN 13683:2003 + A2:2011 DIN EN 62233:2009-04 DIN EN 60335-1:2010 DIN EN 61000-3-2:2010 DIN EN 61000-3-11:2010 Fpr EN 50434:2009
<b>Hladina hluku</b> nameraná/garantovaná 102 /104 dB(A)		
<b>Notifikovaná osoba</b> Société Nationale de Certification et d Homologation 2a Kalchesbruck L-1852 Luxemburg	<b>Posúdenie zhody</b> 2000/14/ES Príloha V	 Wolfgang Hergeth Managing Director Kötz, 1. 3. 2013

## ZÁRUKA

Prípadné chyby materiálu alebo výrobné chyby na prístroji odstránime počas zákonnej premlčacej lehoty pre nároky na odstránenie chyby podľa našej voľby opravou alebo náhradným dodaním. Premlčacia lehota sa určuje vždy podľa legislatívy krajiny, v ktorej bol prístroj kúpený.

Záruku poskytujeme len pri:

- odbornej manipulácii s prístrojom,
- dodržiavaním návodu na obsluhu,
- používaním originálnych náhradných dielov

Záruka zaniká pri:

- pokusoch o opravu prístroja,
- technických zmenách na prístroji,
- používaní prístroja v rozpore s jeho určením (napr. na priemyselné alebo komunálne účely).

Záruka sa nevzťahuje na:

- poškodenia laku, ktoré sa vždy považujú za bežné opotrebovanie,
- diely podliehajúce rýchlemu opotrebovaniu, ktoré sú v zozname náhradných dielov označené rámcikom [xxx xxx (x)]
- spaľovacie motory – pre ne platia samostatné záručné podmienky príslušného výrobcu motorov

Záručná doba začína plynúť dňom kúpy prostredníctvom prvého odberateľa. Rozhodujúci je dátum na originálnom doklade o kúpe. V prípade uplatňovania nároku na poskytnutie záruky sa obráťte s týmto vyhlásením o záruke a dokladom o kúpe na vášho predajcu alebo na najbližší autorizovaný zákaznícky servis. Týmto záručnými podmienkami zostávajú zákonné nároky kupujúceho na odstránenie chýb voči predávajúcemu nedotknuté.

## OVERSÆTTELSE AF ORIGINAL BRUGSANVISNING

### Indholdsfortegnelse

Om denne vejledning.....	94
Produktbeskrivelse.....	94
Produktoversigt.....	95
Sikkerhedsanvisninger.....	96
Montering.....	97
Ibrugtagning.....	97
Betjening.....	98
Vedligeholdelse og service.....	98
Opbevaring.....	99
Arbejds måde og arbejdsteknik.....	99
Bortskaffelse.....	100
Hjælp ved fejl.....	100
EU-overensstemmelseserklæring.....	101
Garanti.....	102

### OM DENNE VEJLEDNING

- Læs denne dokumentation igennem før idrifttagning. Det er en forudsætning for sikkert arbejde og fejlfri håndtering.
- Overhold sikkerheds- og advarselshenvisningerne i denne dokumentation og på produkt.
- Overhold sikkerheds- og advarselshenvisningerne i denne dokumentation og på produkt.

### Tegnforklaring



#### NB!

Følges disse advarselsskiltninger, nøje kan person- og/eller tingskader undgås.



Særlige anvisninger for bedre forståelse og håndtering.

### PRODUKTBEKRIVELSE

Denne dokumentation beskriver en knivkværn.

### Symboler på maskinen

	OBS! Udvis særlig forsigtighed ved håndteringen.
	Læs brugsanvisningen inden idrifttagning.

	OBS fare! Hold hænder og fødder væk fra klippeværket!
	Hold hænder væk fra klippeværket.
	Hold uvedkommende væk fra fareområdet!
	Hold afstand til fareområdet.
	Tag altid stikket ud inden vedligeholdelse eller ved beskadiget eller overskåret ledning.
	Bær øjenbeskyttelse og høreværn.
	Bær handsker.

### Sikkerheds- og beskyttelsesanordninger



#### FARE!

Fare for kvæstelse hvis der manipuleres med sikkerhedsanordningerne!

Hvis der manipuleres med sikkerhedsanordninger, er der fare for alvorlige kvæstelser!

Sikkerheds- og beskyttelsesanordningerne må ikke sættes ud af kraft.

### Udførelse af påfyldningstragten

Åbningen på påfyldningstragten er udført i henhold til normerne, således at man ikke kan stikke hænderne ned i den.

### Relæ til motor

Motorrelæet slår fra ved overbelastning. I dette tilfælde træder relæet (6/3) ud fra kontrolpanelet. Efter ca. 5 minutters afkøling kan relæet trykkes ind igen, og der kan tændes for maskinen. Hvis relæet ikke selv kan holde sig inde, skal motorens afkølingstid forlænges. Hvis problemet fortsætter, skal maskinen sendes til et specialværksted.

### Beskyttelse mod genstart

Af sikkerhedshensyn er maskinen udstyret med et 0-spændingsrelæ, som automatisk afbryder maskinen ved strømafbrydelse. Når maskinen igen forsynes med energi, starter den ikke automatisk. Tryk på startknappen (6/1) for at sætte maskinen i gang igen.

### Relæ ved knivkværnens overdel

Knivkværnens overdel er udstyret med et relæ, der slår fra ved at dreje klemskruen (1/2) udad. Motoren sikres derved mod at starte utilsigtet.

Knivkværnen kan først startes igen efter monteringen af overdelen (1/11) og stramning af klemskruen (1/2).

### Korrekt anvendelse

Knivkværnen er udelukkende beregnet til brug i villa-, hobby- og haveområder. Inden for dette område kan knivkværnen bruges til at findele organiske materialer, f.eks. planterester. Den må udelukkende anvendes til grene på op til 40 mm. Knivkværnen må ikke bruges til erhvervsmæssige formål. En anden anvendelse eller en anvendelse, der går ud over den beskrevne, anses for at være ikke-bestemmelsesmæssig.



#### ADVARSEL!

Fare for kvæstelse hvis knivkværnen ikke bruges efter sin bestemmelse!

Hvis knivkværnen bruges mod sin bestemmelse, er der fare for personskade!

Knivkværnen må ikke bruges til erhvervsmæssige formål.



#### FARE!

Fare for kvæstelse hvis knivkværnen ikke bruges efter sin bestemmelse!

Der er fare for meget alvorlige kvæstelser!

Knivkværnen må ikke anvendes til forarbejdning af havejord eller til findeling af metaldele.

1-11	Knivkværnens overdelen med påfyldningsskakt
1-12	Lås opsamlingsbeholder
1-13	Opsamlingsbeholder
1-14	Fødder

## PRODUKTOVERSIGT

Produktoversigten (1) giver et overblik over redskabet.

1-1	Greb
1-2	Klemskrue
1-3	Startknap
1-4	Stopknap
1-5	Luftåbninger
1-6	Transporthjul
1-7	Understel
1-8	Stikdåse
1-9	Knap til overbelastningsbeskyttelse
1-10	Påfyldningstragt

## TEKNISKE DATA

Type	Easy Crush MH 2800
Varenr.	112854
Motor	230 V~ /50 Hz
Tomgangsrotationstal	2850 min <sup>-1</sup>
Maks. effekt	2800W (S6-40%); 2400W (S1)
Klippesystem	Knive
Maks. diameter på grene	40 mm
Maks. materialekapacitet	125 kg/h
Vægt	25 kg
Opsamlingsbeholder	48 l
Beskyttelsesklasse	I
Lydeffektniveau (2000/14/EG)	104 dB(A)
Lydtrykkniveau	93,9 dB(A)
Usikkerhed	K = 2,5 dB(A)

## SIKKERHEDSANVISNINGER

## Bruger:

- Maskinen må ikke benyttes af unge under 16 år og af personer, som ikke kender brugsanvisningen.
- Personer, der er under indflydelse af alkohol, stoffer eller medicin, må ikke anvende maskinen.

## Personligt beskyttelsesudstyr:

- For at undgå kvæstelser på øjnene samt høreskader skal der bæres forskriftsmæssigt tøj og beskyttelsesudstyr.
- Tøjet skal være formålstjenligt (tætsiddende) og må ikke hindre bevægelsesfriheden. Bær altid håret, hvis du har langt hår.  
Det personlige beskyttelsesudstyr består af følgende dele:
  - Hørevern
  - Beskyttelsesbriller
  - Arbejdshandsker
  - Sikkerhedssko

## Arbejdsområde:

- Der må ikke opholde sig andre personer, børn eller dyr i knivkværnens arbejdsområde.
- Hold arbejdsområdet frit for findelt plantemateriale og andre genstande - fare for at snuble.
- Brugeren af maskinen er ansvarlig for eventuelle ulykker på andre personer og deres ejendom.
- Sørg for god belysning af arbejdsområdet.

## Anvendelsestider:

- Når maskinen bruges i boligområder skal de landespecifikke og kommunalt tilladte driftstider i henhold til forordninger om støjbekæmpelse overholdes.
- Man må kun arbejde med maskinen ved dagslys eller ved god belysning.

## Drift:

- Stik ikke hænderne ned i tragten og påfyldningssskaktten!
- Skæreskiven fortsætter med at køre, efter at maskinen er slukket!
- Tag først maskinen i drift, når monteringen er helt gennemført.
- Gennemfør altid en visuel kontrol inden anvendelse. Knivkværnen skal altid være i en driftssikker stand.
- Arbejd aldrig alene.
- Beskadigede eller slidte dele skal straks udskiftes.
- Knivkværnen må kun bruges i den tekniske tilstand, som producenten har foreskrevet.
- Undlad at kompostere, når det regner, sner eller stormer. Brug ikke knivkværnen i fugtige eller våde omgivelser.
- Sikkerheds- og beskyttelsesanordningerne må ikke sættes ud af kraft.
- Sørg altid for, at maskinen står sikkert.
- Knivkværnen må ikke transporteres, når dens motor kører.
- Knivkværnen må ikke transporteres, hvis dens overdel er åben eller ulåst.
- Hvis knivkværnen skal flyttes, skal der slukkes for den, og det afventes, at skæreskiven står stille, hvorpå stikket tages ud.
- Når knivkværnen skal flyttes, må den udelukkende transporteres ved anvendelse af grebet (1/1).
- Tag straks stikket ud, hvis forlængerledningen beskadiges eller overskæres!



- Vi anbefaler tilslutning via en HFI-afbryder med en nominal fejlstrøm på <math>< 30\text{mA}</math>.
- Netspændingen i huset skal stemme overens med angivelserne om netspænding i Tekniske data. Ingen anden forsyningsspænding må anvendes.
- Brug kun forlængerledninger, der er beregnet til udendørs brug - min. tværsnit  $1,5\text{ mm}^2$ .
- Beskadigede eller sprøde forlængerledninger må ikke anvendes.
- Kontrollér altid forlængerledningens tilstand, før den tages i brug.
- Brug udelukkende nettilslutningen til det dertil beregnede formål. Tag ikke ledningen ud af stikdåsen ved at trække i den. Beskyt ledningen mod varme og skarpe kanter.
- Træk altid stikket ud til knivkværne, der ikke anvendes.
- Læg forlængerledningen således, at den ikke kan ødelægges eller beskadiges under komposteringen.
- Sluk straks for knivkværnen, afbryd den fra nettilslutningen, og efterse den omhyggeligt, hvis du mærker ændringer i dens reaktion.
- Sørg for at stå sikkert og lad være med at bøje dig for langt forover under arbejdet.
- Lad være med at fylde knivkværnen fra et højt ståsted.

## MONTERING



### FORSIGTIG!

Fare for kvæstelse, hvis knivkværnen ikke er komplet monteret!

En knivkværn, der ikke er komplet monteret, kan forårsage kvæstelser og skader på maskinen!

Knivkværnen må først bruges, når den er monteret fuldstændigt.

### Leveringsomfang

Tag forsigtigt knivkværnen ud af emballagen og kontroller, at alle disse dele er i orden:

- Understel med opsamlingsbeholder
- To transporthjul med hjulkapsler
- Knivkværnens overdel med skære- og motorenhed
- Påfyldningstragt
- Monteringspose med skruer og værktøj, brugsanvisning med garantibevis og fortegnelse over servicesteder.

### Montering af transporthjul

1. Skub hjulaksen (2/1) ind på understellet (2/2).
2. Skub så en stor spændeskive  $10 \times 20 \times 1,5$  (2/3) og muffen (4/2) på akslen (2/1).
3. Skub dernæst transporthjulet (2/5) på muffen (2/4).
4. Skub den mellemste spændeskive  $8 \times 20 \times 1,5$  (2/6) ind på gevindet og fastgør transporthjulet med en møtrik M8 (2/7).
5. Tryk til sidst hjulkapslen (2/8) på transporthjulet (2/5).
6. Monteringen af det modsatte transporthjul foregår i samme rækkefølge.

### Monter knivkværnens overdel med skære- og motorenhed (3)

1. Løft knivkværnens overdel op på understellet og fastgør den med skruerne  $M5 \times 30$  (3/1) og spændeskiverne  $5 \times 10 \times 1$ .

### Montering af påfyldningstragten (3)

1. Placer påfyldningstragten på knivkværnens overdel og fastgør den med skruerne ST  $4,2 \times 18$  (3/2).

## IBRUGTAGNING

- Overhold de landespecifikke bestemmelser for anvendelsestider.
- Forlængerledningen må ikke føres over indkastet eller under udkastet.
- Knivkværnen kan kun tages i drift med låst opsamlingsbeholder.
- Kontroller inden start, at påfyldningstragten og knivkværnens overdel er frie.
- Brug ikke knivkværnen,
  - hvis du er træt
  - føler dig utilpas
  - har indtaget alkohol, medicin og narkotika



### FARE!

Fare for kvæstelse ved beskadigede komponenter!

Beskadigede komponenter kan forårsage alvorlige kvæstelser og endda dødsfald!

Før knivkværnen bruges, skal der udføres en visuel kontrol, og det skal kontrolleres, at komponenterne virker som de skal.

**ADVARSEL!**

Fare for kvæstelser ved skødesløs håndtering!

Skødesløs håndtering af maskinen kan medføre alvorlige kvæstelser!

Anvend kun knivkværnen på en jævn, fast undergrund og sørg for, at den er ordentligt samlet. Under driften af maskinen må den ikke vippes eller stilles skråt.

**BETJENING****Driftstid**

Maskinen er konstrueret til driftstiden S6(40%). Det betyder, at knivkværnen kun må anvendes 60 % i tomgang og 40 % under belastning. Ved en tidsenhed på 10 minutter er dette 6 minutter i tomgang og 4 minutter under belastning. Under disse betingelser er konstant drift mulig.

**Sæt stikket i**

1. Tryk ledningsbeskyttelsen (4/1) nedad og stik forlængerledningen (5/1) ind i knivkværnens tilslutningsmuffe.
2. Kontroller, at forlængerledningen sidder ordentligt.
3. Slut derpå forlængerledningen til husets netspænding.

**Tænd for motoren**

1. Tryk på startknappen (6/1).

**Sluk motoren**

1. Tryk på stopknappen (6/2) for at slukke for motoren.

**FORSIGTIG!**

Skader på maskinen ved ukendt betjening!

Ved forkert håndtering kan der opstå skader på maskinen!

Påfyld først materiale, når maskinen er tændt. Påfyld ikke mere materiale, efter der er slukket for maskinen.

**Tøm opsamlingsbeholderen**

1. Sluk for knivkværnen.
2. Træk låsen (7/1) nedad og træk opsamlingsbeholderen (7/2) ud af understellet.
3. Sæt den tomme opsamlingsbeholder (8/2) på glideskinnen (8/1) og skub den helt ind på understellet.
4. Tryk låsen (8/3) opad, indtil den griber fat.

**Frigørelse af skæreskivernes blokering**

1. Sluk for knivkværnen.
2. Afbryd maskinen fra nettilslutningen.
3. Drej klemskruen (9/1) udad og tag overdelen (9/2) af.
4. Fjern materiale, der blokerer.
5. Kontroller skæreskive og kniven (10/3) for skader.
6. Skru så atter overdelen (9/2) og klemskruen (9/1) fast.
7. Slut atter maskinen til nettilslutningen.
8. Tænd derpå atter for knivkværnen.

**FORSIGTIG!**

Der er fare for kvæstelser ved åbning og lukning af knivkværnens overdel!

Dette kan medføre kvæstelser på hænder og fingre!

Pas på hænder og fingre ved åbning og lukning af knivkværnens overdel.

**Transport af knivkværnen**

Transporter kun knivkværnen med lukket og låst overdel.

1. Sluk for motoren og afvent, at skæreskiven står stille.
2. Afbryd derefter maskinen fra nettilslutningen.
3. Hold knivkværnen fast ved grebet (1/1) og stil den let skråt.
4. Træk maskinen efter dig for at gå hen til næste sted. Vær opmærksom på undergrunden, således at maskinen ikke vælter under transporten.

**VEDLIGEHOLDELSE OG SERVICE**

Knivkværnen opfylder alle relevante sikkerhedsnormer. Kun kvalificerede fagfolk må udføre reparationer og kun ved at bruge originale reservedele.

- Hver gang knivkværnen har været i brug, skal den kontrolleres for slitage, og beskadigede dele skal i givet fald udskiftes.
- Hold luftåbningerne (1/5) fri for rester eller aflejringer.
- Knivkværnen må ikke udsættes for vand eller fugt.
- Brug kun reservedele, der er godkendt af producenten.

**FARE!**

Livsfare ved elektrisk strøm!

Hvis strømførende dele berøres, er der umiddelbar livsfare ved elektrisk stød!

Bær altid beskyttelseshandsker, og afbryd knivkværnen fra nettet, når den vedligeholdes og plejes.

**ADVARSEL!**

Der er fare for kvæstelser på grund af roterende værktøj!

Roterende værktøj kan medføre alvorlige kvæstelser på hænder og fingre!

Når der arbejdes på skæreværktøjet, skal der slukkes for maskinen, det skal afventes, at værktøjet står stille, og der skal bæres beskyttelseshandsker.

**Kniv**

For at sikre en god kompostering og forebygge skader på klippeværket skal kniven udskiftes med regelmæssige mellemrum.

- Udskift altid knivene parvis.
- Skruerne skal altid strammes godt.
- Arbejd ikke med sløve knive.

**Udskiftning/vending af kniven**

Reservekniv til Easy Crush MH 2800 varenr. 113079

1. Sluk for knivkværnen og træk stikket ud.
2. Drej klemskruen (9/1) udad og tag overdelen (9/2) af.
3. Tag modskær med styreplade (10/1) af ved at løsne de tre møtrikker M8 (10/4).
4. Løsn de forsænkede skruer M8x10 (10/2) og tag dem ud.
5. Tag kniven (10/3) ud og vend den. Udskift kniven, hvis den er sløv på begge sider.
6. Fastgør kniven (10/3) med de forsænkede skruer M8x10 (10/2) og vend eller udskift den anden kniv.
7. Sæt så atter modskæret med styrepladen (10/1) på og stram møtrikkerne M8 (10/4).
8. Til sidst sættes knivkværnens overdel på og skrues fast.

**Pleje**

- Fjern skidt og materialerester efter brug.
- Rengør ikke maskinen under rindende vand eller med en højtryksrenser.

- Brug ikke rengørings- eller opløsningsmidler.
- Brug en blød børste eller en klud til rengøring.

**OPBEVARING**

Gør knivkværnen ren efter brug. Opbevar den i et aflåst rum og utilgængeligt for børn.

Gør følgende ved overvintring:

1. Sluk for maskinen og træk stikket ud.
2. Afvent, at skæreskiven står stille.
3. Drej klemskruen (9/1) udad og tag overdelen (9/2) af.
4. Tag groft og fugtigt materiale ud inde fra knivkværnen.
5. Spray kniven (10/3) med en olieholdig plejende spray (f.eks. AL-KO Multispray varenr. 112890).
6. Tøm opsamlingsbeholderen.
7. Til sidst sættes overdelen (9/2) på igen og skrues fast.
8. Knivkværnen skal opbevares stående.

**ARBEJDSMÅDE OG ARBEJDSSTENIK**

- Knivkværnen er kun delvist egnet til findeling af blødt og meget saftigt affald (f.eks. kernefrugt, vådt planteaffald). Disse materialer skal komposteres direkte, da de hurtigt nedbrydes af sig selv.
- Knivkværnen egner sig bedst til findeling af langstilkede, hårde eller allerede tørrede stængler fra blomster, stauder, buske og grenaffald.
- Grene skal komposteres kort efter afklipning for at opnå optimale resultater.
- Vådt materiale skal altid forarbejdes i knivkværnen sammen med grene for at forhindre, at skæreskiven stopper til.
- Materiale må principielt først fyldes i, når maskinen er tændt.
- Materiale, der fyldes på, bliver trukket ind. Hold meget igen med tykke grene, da motoren ellers bliver overbelastet.
- Der må kun fyldes så meget materiale på, at påfyldningstragten og overdelen ikke stopper til.
- Opsamlingsbeholderen skal tømmes regelmæssigt, da der ved overfyldning kan komme en ophobning af materiale i knivenheden.
- Se "Transport af knivkværnen" før du flytter knivkværnen.

**ADVARSEL!**

Fare for kvæstelser på grund af dele, der slynges ud!

Plantedele, der slynges ud, kan give alvorlige kvæstelser!

Bær altid personligt beskyttelsesudstyr, når du arbejder med knivkværnen.

**FARE!**

Der er fare for kvæstelser og skader på maskinen ved ikke-bestemmelsesmæssig anvendelse!

Dele, der slynges ud, kan give alvorlige kvæstelser!

Fyld ikke sten, jord, glas, tekstiler, plast eller metaldele i maskinen.

**FARE!**

Livsfare ved uforudsete bevægelser!

Der er fare for særdeles alvorlige kvæstelser ved uforudsete bevægelser!

Når maskinen er sluttet til, må man ikke stikke hænderne ned i påfyldningstragten eller udkastet.

**FORSIGTIG!**

Skader på maskinen ved ukyndig betjening!

Ved forkert håndtering kan der opstå skader på maskinen!

Påfyld først materiale, når maskinen er tændt. Påfyld ikke mere materiale, efter der er slukket for maskinen.

**ADVARSEL!**

Der er fare for kvæstelser på grund af roterende værktøj!

Roterende værktøj kan medføre alvorlige kvæstelser på hænder og fingre!

Når der arbejdes på skæreværktøjet, skal der slukkes for maskinen, det skal afventes, at værktøjet står stille, og der skal bæres beskyttelseshandsker.

**ADVARSEL!**

Fare for kvæstelser på grund af langt materiale!

Længere materiale kan svirpe ud, når det trækkes ind, og give kvæstelser!

Hold en tilstrækkelig sikkerhedsafstand.

**ADVARSEL!**

Fare for kvæstelser ved skødesløs håndtering!

Manglende ligevægt på grund af skødesløs håndtering kan føre til alvorlige kvæstelser!

Lad være med at fylde knivkværnen fra et højt ståsted.

**BORTSKAFFELSE**

**Udtjente apparater, batterier og genopladelige batterier må ikke bortskaffes med det almindelige husholdningsaffald!**

Emballage, maskine og tilbehør er fremstillet af genanvendelige materialer og skal bortskaffes på behørig vis.

**HJÆLP VED FEJL**

Fejl	Mulig årsag	Løsning
Motoren starter ikke.	Opsamlingsbeholderen mangler eller er ikke låst.	Skub opsamlingsbeholderen helt ind og lås den.
	Stikdåsen i huset defekt.	Brug en anden stikdåse.
	Forlængerledningen er beskadiget.	Kontroller ledningen og udskift den, hvis det er nødvendigt.
Maskinen trækker ikke materialet ind.	Opsamlingsbeholderen er overfyldt (ophobning i knivenheden).	Tøm opsamlingsbeholderen og fjern i givet fald knivenheden, se "Frigørelse af skæreskivens blokering".

Fejl	Mulig årsag	Løsning
	Skæreskiven er stoppet til på grund af vådt materiale.	Frigør tilstopningen ved at tilføje grenmateriale.
Materialet bliver ikke rigtigt klippet over.	Kniven er sløv eller beskadiget.	Vend eller udskift kniven, se "Udskiftning af kniven".
Motoren sætter ud.	Motorrelæet er slået fra ved overbelastning eller blokering af skæreskiven.	Efter ca. 5 minutters afkøling kan motoren tændes igen.
Usædvanlig støj. Maskinen klapper.	Løse skruer ved motoren, de er ikke ordentligt fastgjort, understel eller kniv løs.	Efterspænd skruerne.



Ved fejl, der ikke er beskrevet i denne tabel, eller som du ikke selv kan afhjælpe, bedes du henvende dig til vores kundeservice.

## EU-OVERENSSTEMMELSESERKLÆRING

Hermed erklærer vi, at dette markedsførte produkt opfylder kravene i de harmoniserede EU-direktiver, EU-sikkerhedsstandarder og den produktspecifikke standard.

<b>Produkt</b> Knivkværn	<b>Producent</b>	<b>Befuldmagtiget</b>
<b>Type</b> Easy Crush MH 2800	AL-KO Geräte GmbH Ichenhauser Str. 14 D-89359 Kötz	Anton Eberle Ichenhauser Str. 14 D-89359 Kötz
<b>Serienummer</b> G2052056	<b>EU-direktiver</b>	<b>Harmoniserede standarder</b>
<b>Lydtrykniveau</b> målt / garanteret 102 / 104 dB(A)	2006/42/EU 2000/14/EU 2004/108/EU 2006/95/EU	DIN EN 55014-1:2012-05 DIN EN 55014-2:2009-06 DIN EN 13683:2003 + A2:2011 DIN EN 62233:2009-04 DIN EN 60335-1:2010 DIN EN 61000-3-2:2010 DIN EN 61000-3-11:2010 Fpr EN 50434:2009
<b>Nævnte organ</b>	<b>Overensstemmelsevaluering</b>	
Société Nationale de Certification et d'Homologation 2a Kalchesbruck L-1852 Luxembourg	2000/14/EU Bilag V	Wolfgang Hergeth Managing Director Kötz, 01-03-2013

## GARANTI

Evt. fejl i materiale- eller fabrikationsfejl på maskinen udbedres eller erstattes inden for garantiperioden uden beregning af en reparatør, som vi udpeger. Garantiperioden bestemmes af lovgivningen i det land, hvor maskinen er købt.

### Garantien gælder kun, hvis

- maskinen behandles kyndigt,
- forskrifterne i betjeningsvejledningen overholdes,
- der anvendes originale reservedele

### Garantien bortfalder, hvis

- maskinen forsøges repareret egenhændigt,
- der udføres tekniske ændringer på maskinen,
- maskinen anvendes mod sin bestemmelse (f.eks. erhvervsmæssig eller kommunal anvendelse).

Garantien omfatter ikke:

- Laskader, der opstår som følge af normal anvendelse
- Sliddele, der på reservedelskortet er markeret med [xxx xxx (x)]
- Forbrændingsmotorer - ved forbrændingsmotorer gælder den pågældende motorproducents separate garantibestemmelser

Garantiperioden begynder ved den første slutbrugers køb. Her gælder datoen på den originale kvittering. Ved garantikrav bedes du medbringe dette garantibevis sammen med den originale kvittering for købet til din forhandler eller det nærmeste autoriserede kundecenter. Garantien forbliver uændret ved evt. salg til tredjepart.

## ÖVERSÄTTNING AV ORIGINALBRUKSANVISNING

### Innehållsförteckning

Om denna handbok.....	103
Produktbeskrivning.....	103
Produktöversikt.....	104
Säkerhetsinstruktioner.....	105
Montering.....	106
Idrifttagning.....	106
Handhavande.....	107
Underhåll och skötsel.....	107
Förvaring.....	108
Arbetsbeteende och arbetsteknik.....	108
Bortskaffande.....	109
Felavhjälpling.....	109
EG-försäkran om överensstämmelse.....	110
Garanti.....	111

### OM DENNA HANDBOK

- Läs igenom denna dokumentation före användning. Detta är en förutsättning för säkert arbete och felfri hantering.
- Beakta säkerhets- och varningsanvisningarna i dokumentationen och på produkten.
- Dokumentationen är en permanent del av den beskrivna produkten och bör lämnas vidare till köparen vid försäljning.

### Teckenförklaring



#### OBSERVA!

Följ dessa varningsinstruktioner exakt för att undvika person- och / eller materialskador.



Särskilda instruktioner för bättre förståelse och användning.

### PRODUKTBeskrivning

Detta dokument beskriver en kompostkvarn med knivsystem.

### Symboler på enheten



Varning! Iaktta särskild försiktighet under hantering.

	Läs igenom bruksanvisningen före användning.
	Fara! Håll händer och fötter på avstånd från skärverket!
	Håll händerna borta från skärverket.
	Håll utomstående borta från riskområdet!
	Håll avstånd till riskområdet.
	Koppla alltid från maskinen före underhållsarbete eller vid skadad eller avbruten kabel.
	Bär ögon- och hörselskydd.
	Bär handskar.

### Säkerhets- och skyddsanordningar



#### FARA!

Skaderisk vid manipulerade säkerhetsanordningar!

Att manipulera säkerhetsanordningar kan leda till svåra skador!

Säkerhets- och skyddsanordningar får inte sättas ur funktion.

### Trattens konstruktion

Öppningen i tratten har konstruerats enligt gällande normer för att förhindra att personer kommer i kontakt med skärverket.

### Skyddsbrytare för motorn

Skyddsbrytaren stänger av motorn vid överbelastning. Brytaren (6/3) trycks då ut från manöverpanelen. Efter en avkylningsfas på ca 5 minuter kan brytaren tryckas in och maskinen startas igen. Om inte brytaren stannar kvar i den intryckta positionen måste motorns avkylningstid förlängas ytterligare. Lämna in maskinen på en serviceverkstad om problemet kvarstår.

### Återstartsskydd

Maskinen är för användarens säkerhet utrustad med en nollspänningsbrytare som vid strömavbrott stänger av maskinen automatiskt. Detta förhindrar att maskinen startar igen när strömmen kommer tillbaka. För att starta maskinen igen, tryck på strömbrytaren (6/1).

### Skyddsbrytare på kompostkvarnens överdel

Överdelen av kompostkvarnen är utrustad med en skyddsbrytare som stänger av när låsskruvarna skruvas ur (1/2). Motorn skyddas därmed mot oavsiktlig start.

Maskinen kan först startas när kompostkvarnens överdel (1/11) är monterad och låsskruvarna (1/2) är fastskruvade.

### Föreskriven användning

Kompostkvarnen är uteslutande konstruerad för användning i hemmet, hobbyverksamhet eller trädgården. Inom dessa områden används den för att finfördela organiskt material, t.ex. växter. Endast kompostmaterial upp till en tjocklek på 40 mm får läggas i. Maskinen får inte användas i kommersiell verksamhet. Användning förutom den beskrivna betraktas inte som avsedd användning.



#### **VARNING!**

Skaderisk om maskinen används till sådant den inte är avsedd för!

Detta kan leda till svåra skador!

Maskinen får inte användas i kommersiell verksamhet.



#### **FARA!**

Skaderisk om maskinen används till sådant den inte är avsedd för!

Detta kan leda till svåra skador!

Maskinen får inte användas till beredning av trädgårdsjord eller till finfördelning av metalldelar.

1-10	Tratt
1-11	Kompostkvarnens överdel med ifyllnadstrumma
1-12	Spärr för uppsamlare
1-13	Uppsamlare
1-14	Stativ

## PRODUKTÖVERSIKT

Produktöversikten (1) ger en överblick över maskinen.

1-1	Handtag
1-2	Låsskruv
1-3	Tillslagsknapp
1-4	Frånslagsknapp
1-5	Ventil
1-6	Transporthjul
1-7	Fotstativ
1-8	Uttag
1-9	Brytare för överbelastningsskydd



**TEKNISKA DATA**

Typ	Easy Crush MH 2800
Art.-nr	112854
Motor	230 V~ / 50 Hz
Tomgångsvarvtal	2850 min <sup>-1</sup>
Max. effekt	2800W (S6-40%); 2400W (S1)
Skärsystem	Kniv
Max. grendiameter	40 mm
Max. materialgenomströmning	125 kg/tim
Vikt	25 kg
Uppsamlare	48 l
Kapslingsklass	I
Ljudeffektnivå (2000/14/EG)	104 dB(A)
Ljudtrycksnivå	93,9 dB(A)
Osäkerhet	K = 2,5 dB(A)

**SÄKERHETSINSTRUKTIONER**

## Användare:

- Maskinen får inte användas av ungdomar under 16 år samt personer som inte är förtrogna med bruksanvisningen.
- Maskinen får heller inte användas av personer som är påverkade av droger, alkohol eller mediciner.

## Personlig skyddsutrustning:

- Använd korrekta kläder och skyddsutrustning för att undvika skador i ögonen samt hörselkador.
- Kläderna måste vara ändamålsenliga (åtsittande) och får inte utgöra ett hinder. Vid långt hår måste hårnät bäras.  
Den personliga skyddsutrustningen består av:
  - hörselskydd
  - skyddsglasögon
  - arbetshandskar
  - säkerhetsskor

## Arbetsområde:

- Inga obehöriga personer, barn eller djur får uppehålla sig i kompostkvarnens arbetsområde.
- Håll arbetsområdet fritt från komposteringsmaterial och andra föremål – snubbelfara.
- Maskinens användare är ansvarig för olyckor som drabbar andra personer och deras egendom.
- Se till att du har god belysning på arbetsområdet.

## Drifftider:

- Vid användning i bostadsområden, beakta de landsspecifika och lokala regler som gäller för bullerskydd.
- Arbeta enbart i dagsljus eller med god belysning.

## Drift:

- Stick inte in handen i tratten och ifyllnadstrumman under drift!
- Knivskivan fortsätter att gå en kort stund efter avstängning!
- Ta inte maskinen i drift förrän monteringen är komplett genomförd.
- Gör alltid en okulär besiktning av maskinen före användning. Sågen måste vara i säkert skick.
- Arbeta aldrig ensam.
- Byt omedelbart ut skadade eller slitna delar.
- Använd endast maskinen i det tekniska skick som föreskrivs av tillverkaren.
- Använd inte kvarnen i regn, snö eller hård vind. Använd inte kvarnen i fuktigt eller våt miljö.
- Maskinens säkerhets- resp. skyddsanordningar får inte sättas ur funktion.
- Var noga med att maskinen står stadigt.
- Transportera aldrig kompostkvarnen när motorn är igång.
- Transportera inte maskinen med öppen eller oreglad överdel.
- Innan du flyttar maskinen, stäng av motorn, vänta tills knivskivan har stannat och koppla från maskinen från elnätet.
- Håll alltid i handtaget (1/1) när du transporterar kompostkvarnen.
- Dra genast ut kontakten från elnätet om förlängningskabeln skadas eller går av!
- Vi rekommenderar anslutning via en jordfelsbrytare med en nominell felström på < 30mA.

- Husets nätspänning måste stämma överens med uppgifterna om nätspänning i Tekniska data. Använd inte någon annan försörjnings-spänning.
- Använd endast förlängningskablar som är avsedda för utomhusbruk – minimidiameter: 1,5mm<sup>2</sup>.
- Skadade eller knäckta anslutningskablar får inte användas.
- Kontrollera anslutningskabelns skick innan maskinen används.
- Använd enbart nätanlutningen till det den är avsedd till. Dra aldrig i själva nätkabeln när du drar ur den ur uttaget. Skydda kabeln mot stark värme och vassa kanter.
- Var noga med att dra ur kontakten när kompostkvarnen inte används.
- Dra förlängningskabeln så att den inte stör eller kan skadas när maskinen är i drift.
- Om du upptäcker förändringar i maskinens funktion ska du omedelbart slå av kompostkvarnen och dra ur nätkontakten.
- Se under arbetet till att du står på säkert avstånd och inte lutar dig för långt fram.
- Fyll inte kvarnen från en högre höjd.

1. Skjut in hjulaxeln (2/1) i fotstativet (2/2).
2. Sätt därefter på en stor underläggsbricka 10x20x1,5 (2/3) och hylsa (2/4) på axeln (2/1).
3. Sätt sedan på transporthjulet (2/5) på hylsan (2/4).
4. Skjut den mittersta underläggsbrickan 8x20x1,5 (2/6) på gången och lås fast transporthjulet med en mutter M8 (2/7).
5. Tryck till sist fast navkapseln (2/8) på transporthjulet (2/5).
6. Monteringen av det motsatta transporthjulet görs på samma sätt.

### Montera kompostkvarnens överdel med skär- och motorenhet (3)

1. Sätt kompostkvarnens överdel på fotstativet och skruva fast med skruvarna M5x30 (3/1) och underläggsbrickorna 5x10x1.

### Montera tratten (3)

1. Sätt fast tratten på kompostkvarnens överdel och skruva fast den med skruvarna ST 4,2x18 (3/2).

## IDRIFTTAGNING

- Beakta landsspecifika bestämmelser när det gäller drifttider.
- Led inte anslutningskabeln över inkastet eller under utkastet.
- Kompostkvarnen kan endast startas när uppsamlaren är fastreglad.
- Kontrollera före start att tratten och kompostkvarnens överdel är tomma.
- Använd inte kompostkvarnen om du:
  - är trött
  - inte mår bra
  - är påverkad av alkohol, mediciner eller droger

## MONTERING



### RISK!

Skaderisk vid ofullständigt monterad maskin.

Ofullständigt monterad kompostkvarn kan förorsaka maskin- och personska-  
dor!

Maskinen får endast användas när den är fullständigt monterad.

### Leveransomfattning

Ta försiktigt ur kompostkvarnen ur förpackningen och kontrollera att följande delar är fullständiga:

- Fotstativ med uppsamlare
- Två transporthjul med navkapslar
- Kompostkvarnens överdel med skär- och motorenhet
- Tratt
- Monteringsförpackning med skruvar och verktyg, bruksanvisning med garantikort och förteckning över serviceställen.

### Montera transporthjulen



### FARA!

Skaderisk vid skadade komponenter!

Skadade komponenter kan leda till all-  
varliga skador eller dödsfall!

Innan maskinen börjar användas ge-  
nomför en okulär kontroll och se till att  
samtliga komponenter fungerar.

**VARNING!**

Skaderisk vid försumlig hantering!

Försumlig hantering av maskinen kan leda till svåra skador!

Kompostkvarnen får bara användas när de står på ett jämnt och stabilt underlag. Maskinen får inte lutas eller vältras under drift.

**HANDHAVANDE****Drifttid**

Maskinen är konstruerad för drifttiden S6 (40 %). Det innebär att kompostkvarnen endast får användas vid 60 % tomgång och 40 % belastning. Under ett tidsintervall på 10 minuter får maskinen gå på tomgång i 6 minuter och med belastning under 4 minuter. En kontinuerlig drift är endast möjlig under dessa förhållanden.

**Ansluta nätkontakt**

1. Tryck ned kabelsäkring (4/1) och sätt i anslutningskabeln (5/1) i kompostkvarnens uttag.
2. Kontrollera att anslutningskabeln sitter ordentligt.
3. Anslut sedan anslutningskabeln till uttaget i huset.

**Starta motorn**

1. Tryck på tillslagsknappen (6/1).

**Stänga av motorn**

1. Stäng av motorn genom att trycka på fränslagsknappen (6/2).

**RISK!**

Felaktig användning kan leda till maskinskador!

Om maskinen används på ett felaktigt sätt kan det leda till maskinskador!

Lägg i komposteringsmaterialet först när maskinen är igång. Fyll inte i komposteringsmaterial när maskinen är avslagen.

**Tömma uppsamlaren**

1. Stäng av kompostkvarnen.
2. Dra spärren (7/1) nedåt och dra ut uppsamlaren (7/2) ur fotstativet.
3. Sätt på den tomma uppsamlaren (8/2) på löpskenan (8/1) och skjut in den i fotstativet.
4. Tryck spärren (8/3) uppåt tills den låser fast.

**Lossa blockeringar i knivskivan**

1. Stäng av kompostkvarnen.
2. Koppla från maskinen från elnätet.
3. Skruva ur låsskruven (9/1) och ta av kompostkvarnens överdel (9/2).
4. Ta bort komposteringsmaterial som blockerar.
5. Kontrollera att inte knivskivan och kompostkvarnen (10/3) har några skador.
6. Sätt sedan på kompostkvarnens överdel (9/2) och skruva åt låsskruven (9/1) igen.
7. Anslut sedan maskinen till nätet igen.
8. Starta sedan kompostkvarnen igen.

**RISK!**

Klämrisk när du öppnar och stänger kompostkvarnens överdel!

Detta kan leda till skador på händer och fingrar!

Akta händer och fingrar när du öppnar och stänger kompostkvarnens överdel.

**Transportera kompostkvarnen**

Transportera endast kompostkvarnen med stängd och fastreglad överdel.

1. Stäng av motorn och vänta tills knivskivan har stannat.
2. Koppla därefter ifrån maskinen från elnätet.
3. Håll fast kompostkvarnen i handtaget (1/1) och luta maskinen något.
4. Förflytta maskinen till en ny plats genom att dra maskinen bakom dig. Kontrollera underlaget för att säkerställa att inte maskinen tippar under transporten.

**UNDERHÅLL OCH SKÖTSEL**

Kompostkvarnen uppfyller alla gällande säkerhetsnormer. Reparationer får bara genomföras av kvalificerad personal och endast originalreservdelar får användas.

- Kontrollera slitaget efter användning och byt vid behov ut skadade komponenter.
- Håll ventilema (1/5) fria från rester och avlagringar.
- Utsätt inte maskinen för väta eller fukt.
- Använd endast reservdelar som har specificerats av tillverkaren.

**FARA!**

Livsfara vid elektrisk ström!

Vid kontakt med spänningsförande delar föreligger omedelbar livsfara vid elektriska stötar!

Dra ur nätkontakten före underhåll och skötsel och bär skyddshandskar.

**WARNING!**

Risk för skador från roterande verktyg!

Roterande verktyg kan förorsaka svåra skador på händer och fingrar!

Koppla vid arbete på skärverktyget från maskinen från elnätet, vänta tills verktyget har stannat och bär skyddshandskar.

**Knivsystem**

För att få ett optimalt finfördelningsresultat och förebygga skador på maskinen måste knivarna justeras med jämna mellanrum.

- Byt alltid ut knivarna parvis.
- Skruva alltid åt skruvarna ordentligt.
- Arbeta inte med slöa knivar.

**Byta/vända knivarna**

Reservknivar för Easy Crush MH 2800, art-nr 113079

1. Stäng av maskinen och dra ur nätkontakten.
2. Skruva ur låsskruv (9/1) och ta av kompostkvarnens överdel (9/2).
3. Ta av motliggande skär med styrplåt (10/1) genom att lossa de tre muttrarna M8 (10/4).
4. Skruva ur de försänkta skruvarna M8x10 (10/2) och ta av den.
5. Ta loss och vänd kniven (10/3). Byt ut kniven om den är slö på båda sidorna.
6. Skruva fast kniven (10/3) med de försänkta skruvarna M8x10 (10/2) och vänd eller byt ut den andra kniven.
7. Sätt sedan på motliggande skär med styrplåt (10/1) igen och skruva fast med muttrar M8 (10/4).
8. Sätt till sist på kompostkvarnens överdel och skruva fast den.

**Skötsel**

- Ta bort smuts och komposteringsrester.
- Rengör aldrig maskinen under rinnande vatten eller med en högtrycksvätt.

- Använd inga rengörings- eller lösningsmedel.
- Använd en mjuk borste eller trasa vid rengöring.

**FÖRVARING**

Rengör kompostkvarnen efter användning. Förvara kompostkvarnen i ett torrt, låsbart utrymme utom räckhåll för barn.

Genomför följande arbeten före vinterförvaring:

1. Stäng av maskinen och dra ur nätkontakten.
2. Vänta tills knivskivan har stannat.
3. Skruva ur låsskruv (9/1) och ta av kompostkvarnens överdel (9/2).
4. Ta ur grovt och fuktigt komposteringsmaterial inuti kompostkvarnen.
5. Spraya knivarna (10/3) med en oljehaltig vårdande spray (t.ex. AL-KO Multispray, art.-nr 112890).
6. Töm uppsamlaren.
7. Sätt sedan på kompostkvarnens överdel (9/2) och skruva fast den.
8. Förvara kompostkvarnen stående.

**ARBETSBETEENDE OCH ARBETSTEKNIK**

- Kompostkvarnen kan endast användas i begränsad utsträckning till finfördelning av mjukt och fuktigt avfall (t.ex. kärnfrukter, vått växtavfall). Dessa material bör komposteras direkt eftersom de förmultnar mycket snabbt av sig själva.
- Kompostkvarnen är mest lämpad för att finfördela långstjälkiga, hårda och redan torrade grenar och stjälkar från blommor, buskar och beskurna träd.
- Finfördela grenarna kort efter skärningen för att få ett optimalt resultat.
- Varva alltid mjukt komposteringsmaterial med grenar för att förhindra att stopp i knivsystemet.
- Lägg i komposteringsmaterialet först när maskinen är igång.
- Ilagt komposteringsmaterial sugas in. Håll emot kraftigt vid tjockare grenar eftersom motorn annars blir överbelastad.
- Lägg i lagom mycket komposteringsmaterial för att förhindra att tratten och kompostkvarnens överdel täpps igen.

- Töm uppsamlaren regelbundet. Om den överfylls stannar komposteringsmaterialet kvar i knivsystemet och gör att den täppas igen.
- Om du vill transportera kompostkvarnen, se "Transportera kompostkvarnen".

**WARNING!**

Skaderisk från utslungande delar!  
Utslungande växtdelar kan förorsaka svåra skador!  
Bär alltid personlig skyddsutrustning vid arbete med kompostkvarnen.

**FARA!**

Fara för person- och maskinskador vid felaktig användning!  
Utslungande delar kan förorsaka svåra skador!  
Fyll inte maskinen med stenar, jord, glas, textilier, plast eller metalldelar.

**FARA!**

Livsfara vid oavsiktliga rörelser!  
Vid oavsiktliga rörelser kan svåra skador uppstå!  
Stick inte in händerna i tratten eller utkastkanalen när maskinen är igång.

**RISK!**

Felaktig användning kan leda till maskinskador!  
Om maskinen används på ett felaktigt sätt kan det leda till maskinskador!  
Lägg i komposteringsmaterialet först när maskinen är igång. Fyll inte i komposteringsmaterial när maskinen är avslagen.

**WARNING!**

Risk för skador från roterande verktyg!  
Roterande verktyg kan förorsaka svåra skador på händer och fingrar!  
Koppla vid arbete på skärverktyget från maskinen från elnätet, vänta tills verktyget har stannat och bär skyddshandskar.

**WARNING!**

Skaderisk vid för långt komposteringsmaterial!  
Långt komposteringsmaterial kan sprätta till när det dras in och förorsaka skador!  
Håll tillräckligt långt säkerhetsavstånd.

**WARNING!**

Skaderisk vid försumlig hantering!  
Att tappa balansen på grund av försumlighet kan leda till svåra skador!  
Fyll inte maskinen från en högre höjd.

**BORTSKAFFANDE**

**Uttjänta apparater, batterier och laddare får inte slängas i hushållsavfallet!**  
Förpackning, maskin och tillbehör är tillverkade av återvinningsbara material och ska bortskaffas till återvinningsstation.

**FELAVHJÄLPNING**

Fel	Möjlig orsak	Lösning
Motorn startar inte.	Uppsamlaren saknas eller är inte fastreglad.	Skjut in uppsamlaren ordentligt och lås fast den.
	Nätuttaget i huset är defekt.	Använd ett annat uttag.
	Anslutningskabeln är skadad.	Kontrollera kabeln och byt den om den är skadad.

Fel	Möjlig orsak	Lösning
Maskinen drar inte in komposteringsmaterialet.	Uppsamlaren är överfylld (stopp i knivsystemet).	Töm uppsamlaren och ta bort eventuellt komposteringsmaterial som har fastnat, se "Lossa blockeringar i knivskivan".
	Knivsystemet är tilltäppt av vått komposteringsmaterial.	Lossa stoppet genom att lägga i fler grenar.
Komposteringsmaterialet blir inte riktigt finfördelat.	Knivarna är slöa eller skadade.	Vänd eller byt ut kniven, se "Byta/vända knivarna".
Motorn slår av.	Motorskyddsbrytaren har stannat motorn p.g.a. överbelastning eller blockering i knivsystemet.	Efter ca 5 minuters avkylningstid kan motorn startas igen.
Konstiga ljud. Ett rasslande ljud hörs i maskinen.	Skruvorna i motorn, motorfästet eller chassiet är lösa.	Dra åt skruvarna.



Vänd dig till vår kundtjänst vid fel som inte finns med i den här tabellen eller vid fel som ni inte kan åtgärda själva.

## EG-FÖRSÄKRAN OM ÖVERENSSTÄMMELSE

Härmed försäkras vi att den här produkten i det av oss levererade utförandet uppfyller kraven i de harmoniserande EU-direktiven, EU-säkerhetsstandarder och de produktspecifika standarderna.

<b>Produkt</b> Kompostkvarn	<b>Tillverkare</b> AL-KO Geräte GmbH Ichenhauser Str. 14 D-89359 Kötz	<b>Auktoriserad representant</b> Anton Eberle Ichenhauser Str. 14 D-89359 Kötz
<b>Typ</b> Easy Crush MH 2800		
<b>Serienummer</b> G2052056	<b>EU-direktiv</b> 2006/42/EG 2000/14/EG 2004/108/EG 2006/95/EG	<b>Harmoniserande standarder</b> DIN EN 55014-1:2012-05 DIN EN 55014-2:2009-06 DIN EN 13683:2003 + A2:2011 DIN EN 62233:2009-04 DIN EN 60335-1:2010 DIN EN 61000-3-2:2010 DIN EN 61000-3-11:2010 Fpr EN 50434:2009
<b>Ljudeffektnivå</b> uppmätt / garanterad 102 / 104 dB(A)		
<b>Anmält organ</b> Société Nationale de Certification et d'Homologation 2a Kalchesbruck L-1852 Luxemburg	<b>Bedömning av överensstämmelse</b> 2000/14/EG Bilaga V	 Wolfgang Hergeth VD Kötz, 2013-03-01

## GARANTI

Eventuella material- eller tillverkningsfel på maskinen avhjälpas vi under den lagstadgade preskriptionstiden för garantikrav genom reparation eller ersättningsleverans, enligt vårt gottfinnande. Preskriptionstiden bestäms enligt rätten i det land, i vilket maskinen köpts.

Vårt garantiåtagande gäller endast vid:

- den här bruksanvisningen beaktas
- produkten hanteras fackmässigt
- originalreservdelar används

Garantin upphör att gälla vid:

- Reparationsförsök på maskinen
- Tekniska förändringar på maskinen
- Icke ändamålsenlig användning (t.ex. yrkesmässig eller kommunal användning)

Garantin gäller inte för:

- lackskador som beror på normal användning
- slitdelar som är märkta med en ram [xxx xxx (x)] på reservdelskortet
- förbränningsmotorer (här gäller respektive motortillverkares garantibestämmelser)

Garantitiden börjar när den första slutbrukaren köper maskinen. Måttgällande är datumet på originalkvittot. Var god vänd dig i fall av garanti till din återförsäljare eller närmaste auktoriserade kundtjänstverkstad med denna garantiförklaring och köpekvittot. Genom detta garantiåtagande förblir köparens lagstadgade garantikrav gentemot säljaren oberörda.

## OVERSETTELSE AV DEN ORIGINALE BRUKSANVISNINGEN

### Innhold

Om denne håndboken.....	112
Produktbeskrivelse.....	112
Produktoversikt.....	113
Sikkerhetsanvisninger.....	113
Montering.....	114
Igangkjøring.....	115
Betjening.....	115
Vedlikehold og pleie.....	116
Lagring.....	117
Arbeidsfremtreden og arbeidsteknikk.....	117
Avhending.....	118
Feilsøking.....	118
EU-samsvarserklæring.....	119
Garanti.....	119

### OM DENNE HÅNDBOKEN

- Les denne dokumentasjonen før du tar mekanismen i bruk. Dette er en forutsetning for å kunne arbeide sikkert, og for en feilfri håndtering.
- Ta hensyn til sikkerhetsanvisningene og advarslene i denne dokumentasjonen og på selve enheten.
- Denne dokumentasjonen er en fast del av det beskrevne produktet, og skal overleveres kjøperen ved et eventuelt videresalg.

### Symbolforklaring



#### OBS!

Følg nøye disse advarslene for å unngå personskader og/eller materielle skader.



Spesielle henvisninger for bedre forståelighet og håndtering.

### PRODUKTBEKRIVELSE

Denne dokumentasjonen beskriver en knivhakker.

### Symboler på maskinen



Advarsel! Vær spesielt forsiktig ved håndtering.

	Før oppstart må bruksanvisningen leses.
	Forsiktig fare! Hold hender og føtter unna skjæreverket!
	Hold hendene unna skjæreverket.
	Hold tredjepersoner borte fra fareområdet!
	Hold avstand til fareområdet.
	Apparatet skal alltid kobles fra nettet før vedlikehold eller ved skadet eller kuttet kabel.
	Bruk vernebriller og hørselsvern.
	Bruk hansker.

### Sikkerhets- og beskyttelsesinnretninger



#### FARE!

Fare for skader pga. manipulerte sikkerhetsinnretninger!

Manipulering av sikkerhetsinnretninger kan føre til alvorlige skader!

Ikke sett sikkerhets- og beskyttelsesanordninger ut av funksjon.

### Utforming av påfyllingstrakten

Åpningen av påfyllingstrakten er utformet i henhold til standard, slik at man ikke kan gripe inn i den.

### Vernebryter for motor

Motorvern bryter slås av ved overbelastning. Når dette skjer, kommer bryteren (6/3) ut fra kontrollpanelet. Etter en avkjølingsfase på ca. 5 minutter kan du trykke bryteren inn igjen og apparatet slås på igjen. Hvis bryteren ikke blir stående av seg selv inntrykket stilling, la motoren få avkjøle seg lenger. Hvis problemet vedvarer, lever apparatet til et fagverksted.

### Beskyttelse mot restart

Enheten er for din sikkerhet utstyrt med en 0-spenningsbryter, som ved et strøbrudd vil slå av apparatet automatisk. Hvis apparatet forsynes med energi på nytt, starter det ikke på nytt automatisk. For ny oppstart, trykk på-bryteren (6/1).

### Vernebryter på hakkeroverdelen



Overdelen til hakkeren er utstyrt med en sikkerhetsbryter som slår av ved utskruing av låseskruen (1/2). Motoren er dermed sikret mot utilsikket start. Apparatet kan først slås på igjen etter at hakkeroverdelen (1/11) er montert og låseskruen (1/2) er strammet.

### Forskriftsmessig bruk

Knivhakkeren er utelukkende bestemt til bruk i privat hus, til fritids- og hagearbeid. Her skal knivhakkeren brukes til opphakkning av organisk materiale, f.eks. planterester. Det kan bare bli matet materiale for opphakkning opp til en tykkelse på 40 mm. Maskinen er kun ment til privat bruk. All bruk som strekker seg ut over dette anses som ikke tiltenkt bruk.



#### ADVARSEL!

Fare for skader pga. ikke tiltenkt bruk. Dette kan føre til store skader! Maskinen er kun ment til privat bruk.



#### FARE!

Fare for skader pga. ikke tiltenkt bruk. Dette kan føre til alvorlige skader! Apparatet skal ikke brukes til behandling hagejord og hakking av metalldeleer.

## PRODUKTOVERSIKT

Produktoversikten (1) gir en oversikt over apparatet.

1-1	Håndtak
1-2	Låseskrue
1-3	På-bryter
1-4	Av-bryter
1-5	Luftespalter
1-6	Transporthjul
1-7	Understell
1-8	stikkontakt
1-9	Bryter for overbelastningsbeskyttelse
1-10	Påfyllingstrakt
1-11	Hakkeroverdel med påfyllingssjakt
1-12	Låsing fangboks
1-13	Fangboks

1-14 Stativføtter

## TEKNISKE DATA

Type	Easy Crush MH 2800
Art.-nr.	112854
Motor	230 V~ / 50 Hz
Tomgangsturtall	2850 min <sup>-1</sup>
Maks. effekt	2800W (S6-40%); 2400W (S1)
Skjæresystem	Kniver
Maks. grendiameter	40 mm
Maks. materialgjennomløp	125 kg/t
Vekt	25 kg
Fangboks	48 l
Beskyttelsesklasse	I
Lydeffektnivå (2000/14/EF)	104 dB(A)
Lydtrykknivå	93,9 dB(A)
Usikkerhet	K = 2,5 dB(A)

## SIKKERHETSANVISNINGER

Operatør:

- Ungdom under 16 år, og personer som ikke kjenner til bruksanvisningen, skal ikke bruke apparatet.
- Personer påvirket av alkohol, narkotika eller medisiner skal ikke bruke apparatet.

Personlig verneutstyr:

- For å unngå skader på øynene og hørselsskader, skal man bruke forskriftsmessige klær og verneutstyr.
- Klærne må være hensiktsmessig (tettsittende) og skal ikke være til hinder. Bruk hårnett ved langt hår.

Ditt personlige sikkerhetsutstyr er:

- Hørselvern
- Vernebriller
- Arbeidshansker
- Vernesko

**Arbeidsområde:**

- I arbeidsområdet til hakkeren skal det finnes seg noen andre personer, barn eller dyr.
- Hold arbeidsområdet fritt for materiale som skal hakkes og andre gjenstander - fare for å snuble.
- Brukeren er ansvarlig for ulykker hvor andre personer og annet utstyr er involvert.
- Sørg for god belysning av arbeidsområdet.

**Driftstider:**

- Ved drift i boligområder følg brukstidene som er tillatt i landet og i kommunen i henhold til lokale støvforskrifter.
- Arbeid med apparatet kun i dagslys eller med god belysning.

**Drift:**

- Under drift skal man ikke gripe inn i trakten og påfyllingssjakten!
- Knivskiven fortsetter å gå etter utkobling av apparatet!
- Apparatet skal først tas i bruk når monteringen er fullstendig gjennomført.
- Før du bruker apparatet, gjennomfør alltid en visuell kontroll. Apparatet må være i sikker driftstilstand.
- Arbeid aldri alene.
- Skift ut skadde eller slitte deler snarest.
- Bruk apparatet kun i den tekniske tilstanden som produsenten har foreskrevet.
- Ikke gjennomfør hakkearbeider ved regn, snø eller storm. Ikke bruk hakkeren i fuktige eller våte omgivelser.
- Sikkerhets- eller verneinnretninger til apparatet skal ikke settes ut av kraft.
- Sørg alltid for at apparatet står stabilt.
- Aldri transportere hakkeren med motoren i gang.
- Apparatet må aldri transporteres med hakkeroverdelen åpen eller ulåst.
- Ved flytting skal man slå av motoren, vente til knivskiven har stanset og koble apparatet fra strømforsyningen.
- Hakkeren skal ved flytting kun transporteres ved hjelp av håndtaket (1/1).
- Trekk alltid ut støpslet hvis skjøteledningen er skadet eller isolasjonen ødelagt!
- Vi anbefaler tilkobling via en jordfeilbryter med en nominell feilstrøm < 30 mA.

- Husets nettspenning må stemme over ens med det som er angitt om nettspenningen i de tekniske spesifikasjonene, ikke bruk annen strømforsyning.
- Bruk kun skjøteledninger som er beregnet for utendørs bruk - minimum tverrsnitt 1,5 mm<sup>2</sup>.
- Skadde eller sprukne skjøteledninger må ikke brukes.
- Før hver igangsetting må man kontrollere tilstanden til skjøteledningen.
- Bruk netttilkoblingen utelukkende til det tiltenkte formålet. Trekk aldri i nettkabelen for å trekke nettpluggen ut av stikkkontakten. Beskytt kabelen mot varme og skarpe kanter.
- Når hakkeren ikke er i bruk, skal den alltid kobles fra netttilkoblingen.
- Legg skjøteledningen slik at den under hakkingen ikke forstyrrer eller kan bli skadet.
- Slå av hakkeren med en gang og koble den fra nettet og kontroller den når du merker forandringer.
- Når du arbeider, må du alltid passe på at du har godt fotfeste åttende og ikke lener deg for langt frem.
- Hakkeren skal ikke fylles opp fra et høyere sted.

**MONTERING****FORSIKTIG!**

Fare for skader pga. ufullstendig apparat!

Ufullstendige apparater kan føre til person- og maskinskader!

Bruk apparatet først etter fullstendig montering.

**Leveringsomfang**

Ta hakkeren forsiktig ut av emballasjen og sjekk at følgende deler er fullstendige:

- Understell med fangboks
- To transporthjul med hjulhetter
- Hakkeroverdel med skjære- og motorenhet
- Påfyllingstrakt
- Monteringspose med skruer og verktøy, bruksanvisning med garantikortet og oversikt over serviceverksteder.

**Monter transporthjul**

1. Skyv hjulakselen (2/1) inn i understellet (2/2).
2. Deretter skyves en stor underlagsskive 10x20x1,5 (2/3) og hylsen (2/4) på akselen (2/1).
3. Deretter skyves transporthjulet (2/5) på hylsen (2/4).
4. Den midtre underlagsskiven 8x20x1,5 (2/6) skyves på gjengene og transporthjulet sikres med en M8 mutter (2/7).
5. Til slutt trykker du på hjulhetten (2/8) på transporthjulet (2/5).
6. Det motsatte transporthjulet monteres med samme rekkefølge.

### Monter hakkeroverdel med skjære- og motorenhet (3)

1. Løft hakkeroverdelen på understellet og fest med skruer M5x30 (3/1) og underlagsskiver 5x10x1.

### Monter påfyllingstrakt (3)

1. Sett påfyllingstrakten på hakkeroverdelen, og fest med skruer ST 4,2 x18 (3/2).

## IGANGKJØRING

- Vær oppmerksom på nasjonale forskrifter for driftstider.
- Dør ikke skjøteledningen over innkastet eller under utkastet.
- Hakkeren skal kun tas i drift med forriglet fangboks.
- Før oppstart må du forsikre deg om at påfyllingstrakten og hakkeroverdelen er fri.
- Ikke bruk hakkeren når:
  - du er trøtt
  - du er dårlig
  - du er påvirket av alkohol, medisin eller narkotika



### FARE!

Fare for skader pga. skadde komponenter!

Skadde komponenter kan føre til alvorlige skader og dødsulykker!

Gjennomfør visuell kontroll før igangsetting og kontroller komponenter for funksjon.



### ADVARSEL!

Fare for personskader ved uforsvarlig håndtering!

Uforsvarlig håndtering av apparatet kan føre til alvorlige personskader!

Hakkeren skal kun brukes på jevnt, fast underlag og når den er montert stabilt. Under drift skal ikke apparatet vippe eller stilles på skrått.

## BETJENING

### Driftstid

Apparatet er konstruert for driftstid S6 (40 %). Betyr at hakkeren kan brukes med 60 % i tomgang og 40 % under belastning. Ved en tidsenhet på 10 minutter, skal man kjøre 6 minutter på tomgang og 4 minutter under belastning. Under slike forhold er det mulig med kontinuerlig drift.

### Koble til støpselet

1. Trykk ned kabelsikringen (4/1) og koble skjøteledning (5/1) inn i tilkoblingskontakten på hakkeren.
2. Kontroller at skjøteledningen sitter godt.
3. Koble deretter skjøteledningen til stikkkontakten i huset.

### Slå på motoren

1. Trykk på-bryteren (6/1).

### Slå av motoren

1. For å stoppe motoren trykk på av-bryteren (6/2).



### FORSIKTIG!

Fare for skader på maskinen ved ufagmessig betjening!

Feil håndtering kan føre til skader på maskinen!

Tilførsel materiale som skal hakkes først når apparatet allerede er innkoblet. Etter utkobling av apparatet skal man ikke lenger fylle på med materiale som skal hakkes.

### Tømme fangboksen

1. Koble ut hakkemaskinen.
2. Trekk ned låsingen (7/1) og trekk fangboksen (7/2) ut fra understellet.
3. Sett tom fangboks (8/2) på løpeskinnen (8/1) og skyv den helt inn i understellet.
4. Trykk låsingen (8/3) oppover til den går i lås.

## Løsne blokkering av knivskiven

1. Koble ut hakkemaskinen.
2. Koble apparatet fra strømmettet.
3. Skru ut låseskruen (9/1) og ta av hakkeroverdelen (9/2).
4. Fjern blokkering av materialet som skal fjernes.
5. Kontroller knivskiven og hakkekniven (10/3) for skader.
6. Deretter monteres hakkeroverdelen (9/2) og låseskruen (9/1) trekkes til igjen.
7. Koble apparatet til strømmettet igjen.
8. Deretter kobler man inn hakkeren igjen.



### FORSIKTIG!

Fare for knuseskader ved åpning og lukking av hakkeroverdelen!

Det kan føre til skader på hender og fingre!

Ved åpning og lukking hakkeroverdelen, pass på hender og fingre.

## Transportere hakkeren

Transporter hakkeren kun med lukket og låst hakkeroverdel.

1. Slå av motoren og vent til knivskiven har stanset.
2. Deretter kobles apparatet fra strømmettet.
3. Hold hakkeren i håndtaket (1/1) og plasser apparatet litt på skrå.
4. For å flytte til neste plassering, trekk apparatet bak deg. Pass på underlaget slik at apparatet ikke velter under transport.

## VEDLIKEHOLD OG PLEIE

Hakkeren er i overensstemmelse med alle gjeldende sikkerhetsstandarder. Reparasjoner skal kun gjøres av kvalifisert fagpersonale og da kun ved bruk av originale reservedeler.

- Kontroller hakkeren etter bruk for slitasje og skift eventuelt ut skadde komponenter.
- Lufteslissene (1/5) holdes fri for rusk eller avleiringer.
- Ikke utsett apparatet for fukte.
- Bruk kun reservedeler som produsenten har foreskrevet.



### FARE!

Livsfare på grunn av elektrisk strøm!

Ved kontakt med spenningsførende deler består umiddelbar livsfare pga. strømstøt!

Bruk vernehansker før all vedlikehold og stell og koble apparatet fra nettet.



### ADVARSEL!

Fare for personskade på grunn av roterende verktøy!

Roterende verktøy kan forårsake alvorlig personskader på hånden og fingrene!

Når du arbeider på skjærende verktøy, koble apparatet fra nettilkobling og vente til verktøyet har stanset og bruk vernehansker.

## Hakkekniv

Å oppnå en optimal hakkekapasitet og for å hindre skade på apparatet, må knivene skiftes regelmessig.

- Bytt alltid knivene parvis.
- Trekk alltid til skruene.
- Ikke arbeid med sløve kniver.

## Skifte/vende hakkekniv

Reservekniv for Easy Crush MH 2800 art.nr. 113079

1. Slå av hakkeren og koble den fra strømmettet.
2. Skru ut låseskruen (9/1) og ta av hakkeroverdelen (9/2).
3. Ta av motskjæret med ledeplate (10/1) ved å løsne de tre mutrene M8 (10/4).
4. Løsne og skru ut senkhodeskruene M8x10 (10/2).
5. Ta ut kniven (10/3) og snu den. Skift kniven når den er uskarp på begge sider.
6. Fest kniven (10/3) med senkhodeskruene M8x10 (10/2) og snu eller skift andre blad.
7. Sett deretter på motskjæret med ledeplate (10/1) igjen og trekk til mutrene M8 (10/4).
8. Sett til slutt på hakkeroverdelen og skru fast.

## Stell

- Smuss og rester av hakkede materiale fjernes etter bruk.
- Ikke rengjør apparatet med rennende vann eller høytrykkspyler.
- Ikke bruk rengjørings- hhv. løsemiddel.
- For rengjøring, bruk en myk børste eller klut.

**LAGRING**

Rengjør hakkeren etter bruk. Oppbevar på et tørt sted som kan låses og som er utenfor rekkevidden til barn.

Ved overvintring, gjennomfør følgende arbeider:

1. Slå av apparatet og koble det fra strømmettet.
2. Vent til knivskiven står stille.
3. Skru ut låseskruen (9/1) og ta av hakkeroverdelen (9/2).
4. Fjern grovt og fuktig materiale fra innsiden av hakkeren.
5. Spray hakkerkniven (10/3) med oljeholdig spray (f.eks. AL-KO Multispray art.nr. 112890).
6. Tøm fangboksen.
7. Sett deretter på hakkeroverdelen (9/2) igjen og skru den fast.
8. Lagre hakkeren stående.

**ARBEIDSFREMTREDEN OG ARBEIDSTEKNIKK**

- Hakkeren skal kun brukes i begrenset grad til hakking av mykt eller svært saftholdig avfall (f.eks. frukt, vått planteavfall). Slike materialer skal komposteres direkte, da de komprimeres svært raskt av seg selv.
- Hakkeren er best egnet for hakking av langstilkede, harde eller allerede tørket stilker til blomster, stauder, busker og rester etter beskjæring av trær.
- Grener skal hakkes rett etter kapping for å oppnå optimale resultater.
- Mykt materiale som skal hakkes skal alltid behandles vekselvis med grener, for å hindre tilstopping av hakkerkniven.
- Tilfør materialet som skal hakkes først når apparatet allerede er innkoblet.
- Materiale som skal hakkes trekkes inn. Hold kraftig igjen ved tykke grener, ellers blir motoren overbelastet.
- Skyv etter materialet som skal hakkes kun så mye at påfyllingstrakten og hakkeroverdelen ikke blir tilstoppet.
- Tøm fangboksen regelmessig, da overfylling kan føre til opphopning av hakkede materiale i knivenheten.
- For å flytte hakkeren, se "Transportere hakker".

**ADVARSEL!**

Fare for personskader på grunn av utkastede deler!

Utkastede plantedeler kan føre til alvorlige personskader!

Ved alle arbeider på hakkeren må man bruke personlig verneutstyr.

**FARE!**

Fare for personskader og materielle skader ved ikke tiltenkt bruk!

Utkastede deler kan føre til alvorlige personskader!

Fyll ikke apparatet med steiner, jord, glass, tekstiler, plast og metalldeleer.

**FARE!**

Livsfare pga. uventede bevegelser!

Uventede bevegelser kan føre til svært alvorlige skader!

Ved tilkoblet apparat skal man ikke gripe ikke inn i påfyllingstrakten og utkastskjaketten.

**FORSIKTIG!**

Fare for skader på maskinen ved ufagmessig betjening!

Feil håndtering kan føre til skader på maskinen!

Tilfør materiale som skal hakkes først når apparatet allerede er innkoblet. Etter utkobling av apparatet skal man ikke lenger fylle på med materiale som skal hakkes.

**ADVARSEL!**

Fare for personskade på grunn av roterende verktøy!

Roterende verktøy kan forårsake alvorlige personskader på hånden og fingrene!

Når du arbeider på skjærende verktøy, koble apparatet fra nettilkobling og vente til verktøyet har stanset og bruk vernehansker.

**ADVARSEL!**

Fare for skade på grunn av lange materialer som skal hakkes!

Langre materiale som skal hakkes kan slå ut under inntrekking, og forårsake personskade!

Overhold tilstrekkelig sikkerhetsavstand.

**ADVARSEL!**

Fare for personskader ved uforsvarlig håndtering!

Tap av balanse på grunn av uforsiktig bruk kan føre til alvorlige personskader!

Hakkeren skal aldri fylles opp fra et høyere sted.

**AVHENDING**

**Kasserte enheter, batterier eller oppladbare batterier må ikke kastes i husholdningsavfallet!**

Emballasje, utstyr og tilbehør er laget av resirkulerbare materialer og skal avhendes deretter.

**FEILSØKING**

Feil	Mulig årsak	Løsning
Motoren starter ikke.	Fangboks mangler, eller er ikke låst.	Skyv fangboksen helt inn og lås den.
	Feil på stikkkontakten i huset.	Bruk en annen stikkontakt.
	Skjøteledning skadet.	Kontroller ledningen, bytt ved behov.
Apparatet trekker ikke inn materialet som skal hakkes.	Fangboks overfylt (oppnopning i knivenheten).	Tøm fangboksen og fjern evt. rusk fra knivenheten, se "Løsne blokkering av knivskiven".
	Hakkekniv tilstoppet av vått materiale.	Løsne tilstoppingen ved mating av grener.
Materialet som skal hakkes blir ikke korrekt gjenomskåret.	Kniv sløv eller skadet.	Snu eller skift kniven, se "Skifte hakkerkniv".
Motoren stopper.	Motorvernbryteren har utløst ved overbelastning eller blokkering av knivskiven.	Etter ca. 5 minutter kjøletid kan motoren slås på igjen.
Uvanlig støy. Klapping på apparatet.	Skruer på motoren, motorfestet, understellet eller hakkerkniven er løse.	Stram til skruer.



Ved feil som ikke er oppført i denne tabellen, eller som du ikke selv kan utbedre, må du kontakte vår ansvarlige kundeservice.

**EU-SAMSVARSERKLÆRING**

Vi erklærer herved at dette produktet, i den versjonen vi har markedsført det, oppfyller kravene i de harmoniserte EU-direktivene, i EU-sikkerhetsstandardene og i de produktspesifikke standardene.

<b>Produkt</b>	<b>Produsent</b>	<b>Autorisert representant</b>
Knivhakker		
<b>Type</b>	AL-KO Geräte GmbH	Anton Eberle
Easy Crush MH 2800	Ichenhauser Str. 14 D-89359 Kötz	Ichenhauser Str. 14 D-89359 Kötz
<b>Serienummer</b>	<b>EU-direktiver</b>	<b>Harmoniserte standarder</b>
G2052056	2006/42/EF	DIN EN 55014-1:2012-05
	2000/14/EF	DIN EN 55014-2:2009-06
<b>Lydeffektnivå</b>	2004/108/EF	DIN EN 13683:2003 + A2:2011
målt / garantert	2006/95/EF	DIN EN 62233:2009-04
102 / 104 dB(A)		DIN EN 60335-1:2010
		DIN EN 61000-3-2:2010
		DIN EN 61000-3-11:2010
		Fpr EN 50434:2009
<b>Nevnte sted</b>	<b>Samsvarsvurdering</b>	
Société Nationale de Certification et d'Homologation	2000/14/EF	Wolfgang Hergeth
2a Kalchesbruck	Vedlegg V	Managing Director
L-1852 Luxemburg		Kötz, 01.03.2013

**GARANTI**

Vi utbedrer eventuelle material- eller produksjonsfeil på maskinen innenfor den lovmessige foreldelsesfristen for melding av mangler eller feil, etter vårt valg ved å reparere eller levere reservedeler. Foreldelsesfristen bestemmes ut fra gjeldende lovgivning i landet hvor maskinen ble kjøpt.

Vår garanti gjelder kun ved:

- Korrekt behandling av maskinen
- Overholdelse av bruksanvisningen
- Bruk av originale reservedeler

Garantien gjelder ikke ved:

- Forsøk på å reparere maskinen
- Tekniske endringer på maskinen
- ikke tiltenkt bruk (f.eks. industriell eller kommunal bruk)

Følgende omfattes ikke av garantien

- Lakkskader som skyldes normal slitasje
- Slitasjedeler som på reservedelskortet er merket med ramme [xxx xxx (x)]
- Forbrenningsmotorer – for disse gjelder de separate garantibetingelsene til den aktuelle motorprodusenten

Garantitiden begynner når første sluttbruker kjøper maskinen. Datoen på den originale kjøpskvitteringen er retningsgivende. Ved et garantikrav må du henvende deg med denne garantierklæringen og kjøpskvitteringen til din forhandler eller til nærmeste autoriserte kundeservice. Denne garantien endrer ikke de lovmessige kravene om mangel man kan fremsette overfor selgeren.

## ALKUPERÄISEN KÄYTTÖOHJEEN KÄÄNNÖS

### Sisällysluettelo

Käsikirjaa koskevia tietoja.....	120
Tuotekuvaus.....	120
Tuote.....	121
Turvaohjeet.....	122
Asennus.....	123
Käyttöönotto.....	123
Käyttö.....	124
Huolto ja hoito.....	124
Varastointi.....	125
Työskentelytapa ja #tekniikka.....	125
Hävittäminen.....	126
Ohjeita häiriöihin.....	126
EY-vaatimustenmukaisuusvakuutus.....	127
Takuu.....	128

### KÄSIKIRJAA KOSKEVIA TIETOJA

- Lue tämä asiakirja ennen laitteen käyttöönnottoa. Se on turvallisen työskentelyn ja häiriötömän käytön edellytys.
- Noudata tämän asiakirjan ja laitteen turvaohjeita ja varoituksia.
- Tämä asiakirja on kuvaton tuotteen kiinteä osa, ja se täytyy luovuttaa ostajalle myynnin yhteydessä.

### Merkkien selitykset



#### HUOMIO!

Näiden varoitusten huolellinen noudattaminen voi estää ihmisten loukkaantumiset ja/tai esinevahingot.



Erytisohjeita, jotka auttavat ymmärtämään ja käsittelemään laitetta paremmin.

### TUOTEKUVAUS

Tämä asiakirja kuvailee leikkaavaa oksasilppuria.

### Laitteessa olevat symbolit



Huomio! On toimittava erityisen varovasti.

	Lue käyttöohje ennen käyttöönnottoa.
	Huomio vaara! Pidä kädet ja jalat etäällä leikkurista!
	Älä pidä käsiä liian lähellä leikkuria.
	Muut eivät saa oleskella vaara-alueella!
	Säilytä riittävä turvaetäisyys.
	Irrota laite verkosta aina ennen huoltotöitä tai jos johto on vaurioitunut tai katkennut.
	Käytä suojalaseja ja kuulonsuojaimia.
	Käytä suojahansikkaita.

### Turva- ja suojalaitteet



#### VAARA!

Turvalaitteiden muutosten aiheuttama loukkaantumisvaara!

Turvalaitteiden muuttaminen voi aiheuttaa vakavia vammoja!

Älä poista turva- ja suojalaitteita toiminnasta.

### Syöttösuppilon muotoilu

Syöttösuppilon aukko on muotoiltu standardin mukaisesti estämään käsien työntämisen sisään.

### Moottorin suojakytkin

Moottorin suojakytkin katkaise virran ylikuormituksen. Tällöin kytkin (6/3) työntyy esiin ohjauspaneelista. Suojakytkimen voi työntää takaisin kotelon sisään n. 5 minuuttia kestävä jähdytysvaiheen jälkeen, ja laitteen voi käynnistää uudelleen. Jos kytkin ei pysy itsestään alas painettuna, pidennä moottorin jähdytysaikaa. Jos ongelma ei poistu, laite on toimitettava korjaamoon.

### Uudelleenkäynnistyssuoja

Laite on varustettu turvallisuuden vuoksi alijännitesuojalla, joka kytkee laitteen automaattisesti pois päältä virtakatkoksella. Kun virran syöttö laitteeseen palautuu, se ei käynnisty automaattisesti. Paina uudelleen käyttöönnottoa varten käynnistyskytkintä (6/1).

### Silppurin yläosan suojakytkin

Silppurin yläosassa on suojakytkin, joka katkaisee virran, kun lukitusruuvi (1/2) vedetään ulos.



Moottori suojataan näin tahattomalta käynnistyksestä.

Laitteen voi käynnistää vasta kun silppurin yläosa (1/11) on asennettu ja lukitusruuvi (1/2) on vedetty kiinni.

### Tarkoituksenmukainen käyttö

Leikkaava oksasilppuri on tarkoitettu ainoastaan koti-, harraste- ja puutarhakäyttöön. Oksasilppuri on tarkoitettu orgaanisten ainesten, esim. kasvijätteen silppuamiseen. Laitteeseen saa syöttää korkeintaan 40 mm paksuista silputtavaa ainesta. Laitetta ei ole tarkoitettu ammattimaiseen käyttöön. Muu, kuvausta laajempi käyttö ei ole käyttötarkoituksen mukaista.



#### VAROITUS!

Käyttötarkoituksen vastaisen käytön aiheuttama loukkaantumisvaara!  
Seurauksena voi olla vammoja.  
Laitetta ei saa käyttää ammattimaisessa käytössä.



#### VAARA!

Käyttötarkoituksen vastaisen käytön aiheuttama loukkaantumisvaara!  
Seurauksena voi olla erittäin vakavia vammoja.  
Älä käytä laitetta puutarhamaan muokkaukseen tai metalliosien silppuamiseen.

1-11	Silppurin rungon yläosa, jossa syöttöko- uru
1-12	Keruusäiliön lukko
1-13	Keruusäiliö
1-14	Jalat

## TUOTE

Tuotteen kuvaan (1) on merkitty laitteen osat.

1-1	Työntökahva
1-2	Lukitusruuvi
1-3	Käynnistyskytkin
1-4	Sammutuskytkin
1-5	Tuuletusaukot
1-6	Kuljetuspyörät
1-7	Runko
1-8	Pistorasia
1-9	Ylikuormitussuojakytkin
1-10	Syöttösuppilo

## TEKNISET TIEDOT

Tyyppi	Easy Crush MH 2800
Tuotenro	112854
Moottori	230 V~ / 50 Hz
Tyhjäkäyntikiertoaluku	2850 min <sup>-1</sup>
Enimmäisteho	2800W (S6-40%); 2400W (S1)
Leikkuujärjestelmä	Veitsiterä
Oksan enimmäispaksuus	40 mm
Materiaalin enimmäisläpisy määrä	125 kg/h
Paino	25 kg
Keruusäiliö	48 l
Suojaluokka	I
Äänitehotaso LWA (2000/14/EY)	104 dB(A)
Äänenpainetaso	93,9 dB(A)
Epävarmuus	K = 2,5 dB(A)

## TURVAOHJEET

## Käyttörajoitukset:

- Alle 16-vuotiaat nuoret tai henkilöt, jotka eivät ole lukeneet käyttöohjetta, eivät saa käyttää laitetta.
- Henkilöt, jotka ovat alkoholin, lääkkeiden tai huumausaineiden vaikutuksen alaisia, eivät saa käyttää laitetta.

## Henkilönsuojaimet

■ Silmä- tai kuulovammojen välttämiseksi on käytettävä määräysten mukaista vaateetusta ja suojavarustusta.

■ Vaateetuksen on oltava tarkoituksenmukainen (ihonmyötäinen), eikä se saa estää liikkuamista. Pitkät hiukset on ehdottomasti suojattava hiusverkolla.

Käytettävät henkilönsuojaimet:

- kuulonsuojaimet
- suojalasit
- suojakäsineet
- turvajalkineet

## Työskentelyalue:

- silppurin työskentelyalueella ei saa oleskella ylimääräisiä henkilöitä, lapsia tai lemmikkiläimiä.
- Silputtava materiaali ja muut esineet on siivottava pois työskentelyalueelta – kompartumisaara.
- Laitteen käyttäjä on vastuussa muiden henkilöiden henkilö- tai esinevahingoista.
- Varmista hyvä valaistus työskentelyalueella.

## Käyttöaika:

- Noudata asuinalueella kansallisia ja paikallisia melumääräyksissä määritettyjä sallittuja käyttöaikoja.
- Työskentele laitteella vain päivänvalossa tai hyvällä valaistuksella.

## Käyttö:

- Älä työnnä käsiä suppilon tai täyttökouruun!
- Leikkuuterä pyörii vielä sammutuksen jälkeen!
- Ota laite käyttöön vasta kun asennus on suoritettu kokonaan ja täydellisesti.
- Suorita aina silmämääräinen tarkastus ennen laitteen käyttöä. Laitteen on oltava turvallinen käyttöä.
- Älä koskaan työskentele yksin.
- Vahingoittuneet ja kuluneet osat on vaihdettava viipymättä.
- Käytä laitetta vain sen ollessa teknisesti valmistajan määräysten mukaisessa kunnossa.
- Älä käytä silppuria sateessa, lumisateessa tai myrskyssä. Älä käytä silppuria märässä tai kosteassa ympäristössä.
- Älä ota silppurin turva- ja suojalaitteita pois käytöstä.
- Varmista aina silppurin vakaa alusta.

- Älä koskaan siirrä silppuria moottorin ollessa käynnissä.
- Älä koskaan siirrä silppuria, kun rungon yläosa on auki tai lukitsematta.
- Kun aiot siirtää silppurin toiseen paikkaan, sammuta ensin moottori, odota, että terä pysähtyy ja irrota laite verkkovirrasta.
- Kuljeta silppuria paikan vaihdon yhteydessä vain työntökahvasta (1/1).
- Irrota pistoke verkosta heti, jos jatkojohto vioittuu tai katkeaa!
- Suosittelemme liittämistä FI-suojakytkimen kautta nimellisvikavirralla, joka on < 30 mA.
- Talon verkkojännitteen on vastattava teknisissä tiedoissa mainittua verkkojännitettä, muuta syöttöjännitettä ei saa käyttää.
- Käytä vain jatkojohtoja, jotka on tarkoitettu ulkokäyttöön - minimipoikkipinta 1,5mm<sup>2</sup>.
- Viallisia tai hauraita jatkojohtoja ei saa käyttää.
- Tarkista jatkojohdon kunto ennen jokaista käyttöönottoa.
- Käytä liitäntäjohtoa vain sen määritettyyn käyttötarkoitukseen. Älä irrota pistoketta pistorasiasasta vetämällä liitäntäjohdosta. Suojaa johtoa kuumuudelta ja teräviltä reunoilta.
- Irrota silppuri aina verkkovirrasta kun se ei ole käytössä.
- Vedä jatkojohto siten, ettei se häiritse tai vaurioidu silppuamisen aikana.
- Sammuta silppuri välittömästi, irrota sen liitäntäjohto ja tarkista, onko havaittavissa muutoksia.
- Varmista silputtaessa aine, että silppuri seisoo vakaasti, äläkä nojaa liian pitkälle eteenpäin.
- Älä täytä silppuria korotetulta paikalta.

## ASENNUS



### VARO!

Puutteellisen laitteen aiheuttama loukkaantumisvaara!

Puutteelliset laitteet voivat aiheuttaa vammoja ja konevaurioita.

Käytä laitetta vasta, kun sen asennus on suoritettu loppuun.

### Toimitussisältö

Pura silppuri varovaisesti pakkauksesta ja tarkasta, että seuraavat osat ovat ehjät:

- Runko, jossa keruusäiliö
- Kaksi pölykapselilla varustettua kuljetuspyörää
- Oksasilppurin yläosa, jossa leikkuulaite ja moottori
- Syöttösuppilo
- Asennuspussi, jossa ruuvit ja työkalu sekä käyttöopas, joka sisältää myös takuukortin ja huoltoliikkeiden hakemiston.

### Kuljetuspyörien asennus

1. Työnnä pyörän akseli (2/1) runkoon (2/2).
2. Työnnä sen jälkeen aluslaatta 10x20x1,5 (2/3) ja holkki (2/4) akselille (2/1).
3. Työnnä sen jälkeen pyörä (2/5) holkkiin (2/4).
4. Työnnä keskimäinen aluslaatta 8x20x1,5 (2/6) kierteeseen ja kiristä pyörä mutterilla M8 (2/7).
5. Paina lopuksi kapseli (2/8) pyörään (2/5).
6. Vastakkaisen pyörän asennus suoritetaan samassa järjestyksessä.

### Oksasilppurin yläosan (jossa leikkuulaite ja moottori) asennus (3)

1. Nosta silppurin yläosa rungon päälle ja kiristä ruuveilla M5x30 (3/1) ja aluslaatoilla 5x10x1.

### Kiinnitä täyttösuppilo (3)

1. Aseta syöttösuppilo silppurin päälle ja kiinnitä ruuveilla ST 4,2x18 (3/2).

## KÄYTTÖÖNOTTO

- Noudata paikallisia käyttöaikamääräyksiä.
- Älä ohjaa jatkojohtoa syöttöaukon yli tai pois-toaukon alta.
- Keruusäiliön pitää olla lukitussa tilassa, kun silppuri otetaan käyttöön.
- Ennen käynnistystä on varmistettava, että syöttösuppilo ja silppurin yläosa ovat avoimet.
- Älä käytä silppuria, jos:
  - olet väsynyt.
  - voit huonosti.
  - olet alkoholin, lääkkeiden tai huumausaineiden vaikutuksen alainen.

**VAARA!**

Vaurioituneiden osien aiheuttama loukkaantumisvaara!

Vaurioituneet osat voivat aiheuttaa vakavia vammoja ja jopa kuoleman.

Tarkista osat ennen käyttöönottoa silmämääräisesti ja tarkista niiden toimivuus.

**VAROITUS!**

Huolimattoman käsittelyn aiheuttama loukkaantumisvaara!

Laitteen huolimaton käsittely voi aiheuttaa vakavan loukkaantumisen!

Käytä silppuria ainoastaan tasaisella, kiinteällä alustalla ja vakavasti asennettuna. Älä kallista ja aseta laitetta vinoon käytön aikana.

1. Sammuta silppuri.
2. Vedä lukitusvipu (7/1) alas ja irrota keruusäiliö (7/2) rungosta.
3. Aseta keruusäiliö (8/2) kiskoille (8/1) ja työnnä runkoon.
4. Paina lukitusvipua (8/3) ylös, kunnes se lukittuu.

**Leikkuuterän tukkeuman irrottaminen**

1. Sammuta silppuri.
2. Irrota sen jälkeen laite verkkovirrasta.
3. Vedä lukitusruuvi (9/1) ulos ja irrota silppurin rungon yläosa (9/2).
4. Poista tukkiva silppu.
5. Tarkasta veitsilevy ja silppurin veitsiterä (10/3) vaurioiden varalta.
6. Aseta sen jälkeen silppurin rungon yläosa (9/2) paikalleen ja kiristä lukitusruuvi (9/1).
7. Kytke laite takaisin verkkovirtaan.
8. Käynnistä tämän jälkeen silppuri uudelleen.

**VARO!**

Puristumisvaara avattaessa ja suljettaessa silppurin rungon yläosa!

Seurauksena voi olla käsien ja sormien loukkaantumisvaara!

Varo käsiä ja sormia, kun avaat tai suljet silppurin rungon yläosan.

**Silppurin kuljettaminen**

Kuljeta silppuria vain, kun sen rungon yläosa on suljettu ja lukittu.

1. Sammuta moottori ja odota kunnes veitsiterä on pysähtynyt.
2. Irrota sen jälkeen laite verkkovirrasta.
3. Pidä kiinni silppurin työntökahvasta (1/1) ja kallista laitetta vinoon.
4. Vaihda paikkaa vetämällä laitetta perässäsi. Varmista, että maasto on sellainen, ettei laite voi kaatua.

**HUOLTO JA HOITO**

Silppuri on kaikkien yleisten turvallisuussäädösten mukainen. Sen korjaaminen on pätevän ammattihenkilöstön tehtävä, ja korjaamiseen on ehdottomasti käytettävä alkuperäisiä varaosia.

- Tarkista silppurin kuluneisuus aina käytön jälkeen ja vaihda tarvittaessa vaurioituneet osat.
- Pidä tuuletusraot (1/5) vapaina jäänteistä tai kertymistä.

**KÄYTTÖ****Käyttöaika**

Laite on suunniteltu käyttöajalle S6 (40%). Tämä tarkoittaa, että silppuria saa käyttää 60 % tyhjäkäynnillä ja 40% kuormitettuna. Aikayksiköillä tämä tarkoittaa, että 10 minuutista 6 minuuttia tyhjäkäynnillä ja 4 minuuttia kuormitettuna. Jatkuva käyttö on näillä ehdoilla mahdollinen.

**Virtapistokkeen liittäminen**

1. Paina johdon suojus (4/1) alas ja liitä jatkojohto (5/1) silppurin liitäntäholkkiin.
2. Tarkista, että jatkojohto on kunnolla kiinni.
3. Liitä jatkojohto talon verkkovirtaan.

**Moottorin käynnistäminen**

1. Paina sen jälkeen käynnistyskytkintä (6/1).

**Moottorin sammuttaminen**

1. Moottori sammutetaan painamalla sammutuskytkimestä (6/2).

**VARO!**

Epäasianmukaisen käytön aiheuttama konevaurion vaara!

Väärän käsittelyn seurauksena voi olla konevaurio!

Syötä silputtava materiaali vasta, kun laite on käynnistetty. Älä täytä silputtavaa materiaalia enää laitteen sammuttamisen jälkeen.

**Keruusäiliön tyhjentäminen**

- Älä altista laitetta sateelle tai kosteudelle.
- Käytä aina valmistajan nimeämiä varaosia.

**VAARA!**

Sähköiskun aiheuttama hengenvaara!  
Jännitteisten osien koskettaminen aiheuttaa välittömän sähköiskusta johtuvan hengenvaaran.

Ennen kaikkia huolto- ja hoitotoimenpiteitä irrota laitteen verkkopistoke. Käytä suojakäsineitä toimenpiteiden aikana.

**VAROITUS!**

Pyörivän työkalun aiheuttama loukkaantumisaara!

Pyörivä työkalu voi aiheuttaa käsien tai sormien vakavan loukkaantumisen!

Kun käsittelet leikkuutyökalua, irrota ensin laite verkkovirrasta ja odota kunnes työkalu pysähtyy. Käytä turvajalkineita.

- Puhdista käytön jälkeen lika ja silppujäämät.
- Älä puhdista laitetta juoksevalla vedellä tai painepesurilla.
- Älä käytä puhdistusaineita tai liuottimia.
- Käytä puhdistamiseen pehmeää harjaa tai liinaa.

**VARASTOINTI**

Puhdista silppuri käytön jälkeen. Säilytä sitä kuivassa, lukittavassa paikassa poissa lasten ulottuvilta.

Ennen talvivarastointia suorita seuraavat tehtävät:

1. Sammuta laite ja irrota se verkkovirrasta.
2. Odota veitsiterän pysähtymistä.
3. Vedä lukitusruuvi (9/1) ulos ja irrota silppurin rungon yläosa (9/2).
4. Puhdista silppurin sisäosa karkeasta ja märeästä silpusta.
5. Suihkuta silppurin terä (10/3) öljypitoisella hoitosprayllä (esim. AL-KO Multispray tuotenro 112890).
6. Tyhjennä keruusäiliö.
7. Aseta lopuksi silppurin rungon yläosa (9/2) takaisin paikoilleen ja ruuvaa kiinni.
8. Varastoi silppuri pystyasennossa.

**Silppurin veitsiterä**

Optimaalisen silpumatuloksen saavuttamiseksi ja laitevaurioiden ennalta ehkäisemiseksi veitsiterä on vaihdettava säännöllisin väliajoin.

- Vaihda veitsi aina pareittain.
- Kiristä ruuvit aina tiukaksi.
- Älä työskentele tylsällä veitsiterällä.

**Silppurin terän vaihto/kääntäminen**

Vaihtoterä silppurimalliin Easy Crush MH 2800 tuotenro 113079

1. Sammuta silppuri ja irrota se verkkovirrasta.
2. Vedä lukitusruuvi (9/1) ulos ja irrota silppurin rungon yläosa (9/2).
3. Irrota vastaterä ohjauslevyineen (10/1) ruuvaamalla auki kolme mutteria M8 (10/4).
4. Irrota uppokantaruuvit M8x10 (10/2).
5. Irrota terä (10/3) ja käännä. Vaihda terä, jos se on molemmilta puolilta tylsä.
6. Kiinnitä terä (10/3) uppokantaruuveilla M8x10 (10/2) ja käännä tai vaihda toinen terä.
7. Aseta sen jälkeen vastaterä ohjauslevyineen (10/1) jälleen paikalleen ja ruuvaa kiinni muttereilla M8 (10/4).
8. Aseta lopuksi silppurin rungon yläosa paikoilleen ja ruuvaa kiinni.

**Kunnossapito****TYÖSKENTELYTAPA JA #TEKNIikka**

- Silppuria voi käyttää pehmeiden jätteiden (kuten hedelmät, märeät kasvijätteet yms.) pilkkomiseen vain määrätyin ehdoin. Tällainen materiaali on kompostoitava heti, koska se tiivistyy itsestään hyvin pian.
- Silppuri soveltuu parhaiten pitkävartisten, kovien ja jo kuivuneiden kukkien ja pensaiden varsien ja puunokkien pilkkomiseen.
- Silppua oksat mahdollisimman pian leikkaamisen jälkeen optimaalisen tuloksen saavuttamiseksi.
- Pehmeä silputtava materiaali pitäisi käsitellä aina vuorotellen oksien kanssa silppurin terän tukkeutumisen ehkäisemiseksi.
- Silputtava materiaali on ehdottomasti syötettävä vasta, kun laite on käynnistetty.
- Silppuri vetää syötetyn materiaalin sisään. Paksuilla oksilla paina voimakkaasti vastaan, koska muuten moottori ylikuormittuu.
- Työnnä silputtavaa lisää vain sen verran, etteivät syöttösuppilo ja silppurin rungon yläosa tukkiudu.

- Tyhjä keruusäiliö säännöllisesti, koska jos materiaalia syötetään liikaa, leikkuuteen voi muodostua tukos.
- Katso ohjeet silppurin paikan vaihdosta kohdasta "Silppurin kuljetus".

**VAROITUS!**

Ulossinkoavan materiaalin aiheuttama loukkaantumisvaara!

Oksista sinkoileva materiaali voi aiheuttaa vakavan loukkaantumisen!

Käytä aina henkilökohtaisia suojavarusteita, kun työskentelet silppurilla.

**VAARA!**

Määräysten vastaisen käytön aiheuttama loukkaantumisvaara tai laiteaurio!

Sinkoileva materiaali voi aiheuttaa vakavan loukkaantumisen!

Laitteeseen ei saa täyttää kiviä, maata, lasia, tekstiilejä, muovia tai metalliosia.

**VAARA!**

Ennakoimattomien liikkeiden aiheuttama hengenvaara!

Ennakoimattomat liikkeet voivat aiheuttaa erittäin vakavia vammoja.

Älä työnnä käsiä syöttösuppilon tai poistokouruun, kun laite on kytketty verkkovirtaan.

**VARO!**

Epäasianmukaisen käytön aiheuttama koneaurion vaara!

Väärän käsittelyn seurauksena voi olla koneaurio!

Syötä silputtava materiaali vasta, kun laite on käynnistetty. Älä täytä silputtavaa materiaalia enää laitteen sammuttamisen jälkeen.

**VAROITUS!**

Pyörivän työkalun aiheuttama loukkaantumisvaara!

Pyörivä työkalu voi aiheuttaa käsien tai sormien vakavan loukkaantumisen!

Kun käsittelet leikkuutyökalua, irrota ensin laite verkkovirrasta ja odota kunnes työkalu pysähtyy. Käytä turvajalkineita.

**VAROITUS!**

Liian pitkän silputtavan aiheuttama loukkaantumisvaara!

Liian pitkävärtinen silputtava materiaali voi kimmota takaisin raippamaisesti ja aiheuttaa loukkaantumisen!

Pidä riittävä turvaväli.

**VAROITUS!**

Huolimattoman käsittelyn aiheuttama loukkaantumisvaara!

Huolimattoman käsittelyn aiheuttama tasapainon menetys voi aiheuttaa vakavan loukkaantumisen!

Älä koskaan täytä silppuria korotetulta paikalta.

**HÄVITTÄMINEN**

**Älä hävitä käytöstä poistettuja laitteita, paristoja tai akkuja talousjätteen mukana!**

Pakkaus, laite ja lisävarusteet on valmistettu kierrätyskelpoisista materiaaleista ja ne on hävitettävä määräysten mukaisesti.

**OHJEITA HÄIRIÖIHIN**

Häiriö	Mahdollinen syy	Ratkaisu
Moottori ei toimi.	Keruusäiliö puuttuu tai ei ole lukittu kiinni.	Työnnä keruusäiliö kokonaan sisään ja lukitse.
	Talon pistorasia on viallinen.	Käytä toista pistorasiaa.

Häiriö	Mahdollinen syy	Ratkaisu
	Jatkojohto on vaurioitunut.	Tarkasta johto ja vaihda tarvittaessa.
Laite ei vedä silputtavaa materiaalia sisään.	Keruusäiliö ylikuormittunut (patonuma leikkuuterässä).	Tyhjennä keruusäiliö ja poista tarvittaessa silppu leikkuuterästä. Katso ohjeet kohdasta "Tukoksen irrottaminen leikkuuterästä".
	Leikkuuterä on tukkeutunut märästä materiaalista.	Irrota tukos syöttämällä oksamateriaalia.
Silputtava materiaali ei ole katkennut kunnolla.	Terä on tylsä tai vaurioitunut.	Käännä tai vaihda terä. Katso ohjeet kohdasta "Silppurin terän vaihto".
Moottori pätkii.	Moottorin suojakytin on lauennut ylikuormituksella tai leikkuuterän tukoksella.	Moottorin voi käynnistää uudelleen 5 minuutin jäähtymisajan jälkeen.
Epätavallisia ääniä. Kolinaa laitteella.	Moottorin ruuvit, kiinnitys tai konealusta tai leikkuuterä on irrallaan.	Kiristä ruuvit.



Mikäli häiriötä ei ole mainittu tässä taulukossa tai et saa korjattua sitä itse, ota yhteyttä asiakaspalveluumme.

## EY-VAATIMUSTENMUKAISUUSVAKUUTUS

Vakuutamme, että mainittu tuote vastaa suunnittelultaan ja rakenteeltaan yhdenmukaistettuja EU-direktiivejä, EU-turvallisuus- ja terveysvaatimuksia ja tuotekohtaisia vaatimuksia.

### Tuote

Leikkaava oksasilppuri

### Tyyppi

Easy Crush MH 2800

### Valmistaja

AL-KO Geräte GmbH  
Ichenhauser Str. 14  
D-89359 Kötz

### Edustaja

Anton Eberle  
Ichenhauser Str. 14  
D-89359 Kötz

### Sarjanumero

G2052056

### EU-direktiivit

2006/42/EY  
2000/14/EY  
2004/108/EY  
2006/95/EY

### Yhdenmukaistetut standardit

DIN EN 55014-1:2012-05  
DIN EN 55014-2:2009-06  
DIN EN 13683:2003 + A2:2011  
DIN EN 62233:2009-04  
DIN EN 60335-1:2010  
DIN EN 61000-3-2:2010  
DIN EN 61000-3-11:2010  
Fpr EN 50434:2009

### Äänitehotaso

mitattu/taattu  
102 / 104 dB(A)

### Ilmoitettu laitos

Société Nationale de Certification et d'Homologation  
2a Kalchesbruck  
L-1852 Luxemburg

### Vaatimustenmukaisuuden arviointi

2000/14/EY  
liite V

Wolfgang Hergeth  
Managing Director  
Kötz, 1.3.2013

## TAKUU

Korvaamme kaikki laitteen materiaali- tai valmistusvirheet lainmukaisen kanneajan puitteissa joko korjaamalla laitteen tai toimittamalla varaosia, valintamme mukaan. Kanneaika määräytyy sen maan lainsäädännön mukaan, jossa laite on ostettu.

Takuu on voimassa, mikäli seuraavat ehdot on täy- Takuu raukeaa seuraavissa tapauksissa:  
tetty:

- Laitteen asianmukainen käsittely
- Käyttöohjeen noudattaminen
- Alkuperäisten varaosien käyttäminen
- Laitetta on yritetty korjata
- Laitteeseen on tehty teknisiä muutoksia
- Laitetta ei ole käytetty määräysten mukaisesti (esim. ammattimainen tai kunnallinen käyttö)

Takuu ei kata seuraavia tapauksia:

- Maalivauriot, jotka johtuvat normaalista kulumisesta
- Kuluvat osat, jotka on merkitty varaosaluettelossa merkinnällä [xxx xxx (x)]
- Polttomootorit – niitä koskevat vastavien moottorin valmistajien erilliset takuehdot

Takuuaika alkaa päivästä, jolloin laitteen ensimmäisen ostaja on hankkinut laitteen. Alkuperäisen ostokuitin päivämäärä määrittää takuun alkamispäivän. Käänny takuutapauksessa laitteen jälleenmyyjän tai läheisimmän valtuutetun edustajan puoleen. Ota tämä takuutodistus ja kaupan yhteydessä saamasi kuitti mukaan. Edellä mainitut takuehdot eivät rajoita asiakkaan lainmukaisia oikeuksia, jotka on mainittu asianmukaisissa kansallisissa laeissa.



## TŁUMACZENIE ORYGINALNEJ INSTRUKCJI OBSŁUGI

### Spis treści

O tym podręczniku.....	129
Opis produktu.....	129
Zestawienie produktów.....	130
Wskazówki bezpieczeństwa.....	131
Montaż.....	132
Uruchomienie.....	132
Obsługa.....	133
Przeglądy i konserwacja.....	133
Składowanie.....	134
Nawyki i technika pracy.....	135
Utylizacja.....	136
Pomoc w przypadku usterek.....	136
Deklaracja zgodności WE.....	137
Gwarancja.....	137

### O TYM PODRĘCZNIKU

- Przed przystąpieniem do uruchomienia należy przeczytać niniejszą dokumentację. Jest to warunkiem zagwarantowania bezpiecznej pracy i bezusterkowego użytkowania.
- Przestrzegać wskazówek bezpieczeństwa i ostrzeżeń zawartych w niniejszej dokumentacji oraz na urządzeniu.
- Niniejsza dokumentacja stanowi nieodzowną część opisywanego produktu i powinna być przekazana nabywcy razem z urządzeniem.

### Wyjaśnienie znaków



#### UWAGA!

Stosować się dokładnie do znaków ostrzegawczych, aby uniknąć szkód osobowych lub mienia.



Specjalne wskazówki w celu lepszego zrozumienia i obsługi.

### OPIS PRODUKTU

Niniejsza dokumentacja opisuje rozdrabniarkę nożową.

### Symbole na urządzeniu

	Uwaga! Podczas obsługi urządzenia należy zachować szczególną ostrożność.
	Przed uruchomieniem należy przeczytać instrukcję obsługi.
	Uwaga, niebezpieczeństwo! Nie zbliżać dłoni ani stóp do mechanizmu tnącego!
	Nie zbliżać dłoni do mechanizmu tnącego.
	Nie dopuszczać osób trzecich do obszaru niebezpiecznego!
	Zachować odstęp od obszaru niebezpiecznego.
	Przed konserwacją lub w przypadku uszkodzenia bądź przecięcia kabla zawsze odłączyć kabel od sieci.
	Stosować środki ochrony oczu i słuchu.
	Nosić rękawice ochronne.

### Urządzenia zabezpieczające i ochronne



#### NIEBEZPIECZEŃSTWO!

Wprowadzanie zmian do urządzeń zabezpieczających grozi obrażeniami ciała!

Wprowadzenie zmian do urządzeń zabezpieczających może doprowadzić do poważnych obrażeń ciała!

Nie dezaktywować urządzeń ochronnych i zabezpieczających.

### Konstrukcja leja zasypowego

Otwór leja zasypowego został skonstruowany zgodnie z obowiązującymi normami, tak aby uniemożliwić sięgnięcie do środka.

### Samoczynny wyłącznik ochronny silnika

Samoczynny wyłącznik ochronny silnika wyłącza silnik w sytuacji przeciążenia. W takim przypadku wyłącznik (6/3) automatycznie wysuwa się z panelu sterowania. Po fazie chłodzenia trwającej ok. 5 minut można ponownie wcisnąć wyłącznik i załączyć urządzenie. Jeżeli wyłącznik nie będzie pozostawał w pozycji wciśniętej, należy wydłużyć czas chłodzenia silnika. Jeśli problem będzie nadal się utrzymywał, należy przekazać urządzenie do punktu serwisowego.

### Ochrona przed ponownym uruchomieniem

W celu zapewnienia bezpieczeństwa użytkowników urządzenie wyposażone jest w włącznik zanikowy, który w przypadku zaniku zasilania automatycznie wyłącza urządzenie. Po ponownym doprowadzeniu napięcia urządzenie nie uruchamia się automatycznie. Aby ponownie załączyć urządzenie, należy wcisnąć włącznik (6/1).

### Samoczynny wyłącznik na górnej części rozdrabniarki

Górna część rozdrabniarki wyposażona jest w samoczynny wyłącznik, który wyłącza urządzenie w przypadku odkręcenia śruby blokującej (1/2). W ten sposób silnik jest zabezpieczony przed przypadkowym uruchomieniem.

Urządzenie może być ponownie włączone dopiero po zamontowaniu górnej części rozdrabniarki (1/11) i dokręceniu śruby blokującej (1/2).

### Użytkowanie zgodne z przeznaczeniem

Rozdrabniarka nożowa jest przeznaczona wyłącznie do stosowania w gospodarstwie domowym, do majsterkowania oraz prac w ogrodzie. W tym zakresie należy ją stosować do rozdrabniania materiału pochodzenia organicznego, np. resztek roślin. Grubość materiału do rozdrabniania nie może przekraczać 40 mm. Urządzenie nie może być wykorzystywane do celów komercyjnych. Inne, wykraczające poza wymienione wyżej zastosowania uznaje się za niezgodne z przeznaczeniem.



#### OSTRZEŻENIE!

Używanie produktu w sposób niezgodny z jego przeznaczeniem grozi kalectwem! Skutkiem takiego postępowania mogą być poważne obrażenia! Urządzenie nie może być wykorzystywane do celów komercyjnych.



#### NIEBEZPIECZEŃSTWO!

Używanie produktu w sposób niezgodny z jego przeznaczeniem grozi kalectwem! Skutkiem mogą być poważne obrażenia! Nie stosować urządzenia do obrabiania gleby w ogrodzie i do rozdrabniania części metalowych.

### ZESTAWIENIE PRODUKTÓW

Schemat ogólny (1) zawiera wyszczególnienie elementów produktu.

1-1	Uchwyty
-----	---------

1-2	Śruba blokująca
1-3	Włącznik
1-4	Wyłącznik
1-5	Otwory wentylacyjne
1-6	Koła transportowe
1-7	Stojak
1-8	Gniazdo wtykowe
1-9	Wyłącznik zabezpieczający przed przeciążeniem
1-10	Lej zasypowy
1-11	Górna część rozdrabniarki z szybem zasypowym
1-12	Blokada kosza
1-13	Kosz
1-14	Nóżki

### DANE TECHNICZNE

Typ	Easy Crush MH 2800
Nr art.	112854
Silnik	230 V~/50 Hz
Prędkość obrotowa na biegu jałowym	2850 min <sup>-1</sup>
Maks. moc	2800W (S6-40%); 2400W (S1)
System tnący	Nóż
Maks. średnica gałęzi	40 mm
Maks. przepustowość materiału	125 kg/h
Masa	25 kg
Kosz	48 l
Klasa ochrony	I
Poziom mocy akustycznej (2000/14/WE)	104 dB(A)
Poziom ciśnienia akustycznego	93,9 dB(A)

Typ	Easy Crush MH 2800
Niepewność pomiaru	K = 2,5 dB(A)

## WSKAZÓWKI BEZPIECZEŃSTWA

### Operator:

- Osoby poniżej 16 roku życia oraz niezaznajomione z instrukcją obsługi nie mogą używać urządzenia.
- Osoby będące pod wpływem alkoholu, narkotyków bądź leków nie mogą używać urządzenia.

### Osobiste wyposażenie ochronne:

- Aby uniknąć urazów oczu i uszkodzenia słuchu, należy używać przewidzianych przepisami odzieży ochronnej i wyposażenia ochronnego.
- Odzież musi ściśle przylegać do ciała i nie może przeszkadzać w pracy. Długie włosy należy zabezpieczyć siatką.

W skład osobistego wyposażenia ochronnego wchodzi:

- ochronniki słuchu
- okulary ochronne
- rękawice robocze
- obuwie ochronne

### Obszar roboczy:

- W obszarze roboczym rozdrabniarki nie mogą znajdować się osoby trzecie, dzieci oraz zwierzęta.
- Oczyszczać obszar roboczy z materiału do rozdrobnienia oraz innych przedmiotów ze względu na ryzyko potknięcia się.
- Użytkownik odpowiada za wypadki z udziałem osób trzecich oraz uszkodzenie mienia będącego ich własnością.
- Należy zadbać o dobre oświetlenie w obszarze roboczym.

### Czas wykorzystywania:

- W przypadku zastosowania na terenie zamieszkanym należy przestrzegać krajowych i komunalnych przepisów dotyczących czasu wykorzystywania tego typu urządzeń, zgodnie z rozporządzeniem o ochronie przed hałasem.
- Urządzenie użytkować tylko przy świetle dziennym lub przy dobrym oświetleniu.

### Praca:

- Podczas pracy urządzenia nie sięgać do leja zasypowego ani szybu zasypowego!
- Po wyłączeniu urządzenia tarcza nożowa nie zatrzymuje się od razu!
- Urządzenie można uruchamiać dopiero po wykonaniu pełnego montażu.
- Przed użyciem urządzenia zawsze należy dokonać oględzin. Urządzenie musi znajdować się w stanie bezpiecznym.
- Nigdy nie należy podejmować pracy w poje-dynkę.
- Elementy uszkodzone lub zużyte należy natychmiast wymieniać na nowe.
- Używać wyłącznie urządzenia znajdującego się w stanie technicznym zalecanym przez producenta.
- Nie wykonywać jakichkolwiek prac przy użyciu rozdrabniarki podczas deszczu, opadów śniegu lub burzy. Nie używać rozdrabniarki w mokrym bądź wilgotnym otoczeniu.
- Nie dezaktywować urządzeń ochronnych ani zabezpieczających.
- Zwracać uwagę na stabilne ustawienie urządzenia.
- Nigdy nie transportować rozdrabniarki z włączonym silnikiem.
- Nigdy nie przenosić urządzenia z otwartą lub niezablokowaną górną częścią rozdrabniarki.
- Przed transportem urządzenia należy wyłączyć silnik, odczekać, aż tarcza nożowa zatrzyma się i odłączyć urządzenie od zasilania.
- Rozdrabniarkę należy transportować, trzymając wyłącznie za uchwyt (1/1).
- Jeśli kabel przedłużający został uszkodzony lub przecięty, wtyczkę należy natychmiast odłączyć od sieci!
- Zalecamy podłączenie poprzez wyłącznik zabezpieczający FI o znamionowej wartości prądu uszkodzeniowego < 30mA.
- Wartość napięcia sieciowego w budynku musi być zgodna z napięciem sieciowym podanym w danych technicznych – nie wolno stosować innego napięcia zasilającego.
- Stosować tylko kable przedłużające, które są przewidziane do użytku na wolnym powietrzu – minimalny przekrój 1,5 mm<sup>2</sup>.
- Nie wolno stosować uszkodzonych lub pękniętych kabli przedłużających.
- Przed każdym użyciem należy skontrolować stan kabla przedłużającego.

- Używać przyłącza sieciowego wyłącznie zgodnego z przeznaczeniem. Odłączając wtyczkę od gniazda sieciowego, nigdy nie ciągnąć za kabel. Kabel należy chronić przed wysoką temperaturą i ostrymi krawędziami.
- Jeżeli rozdrabniarka nie jest używana, należy odłączyć ją od zasilania sieciowego.
- Kable przedłużające należy kłaść w taki sposób, aby nie przeszkadzały w pracy i nie zostały uszkodzone.
- W przypadku zaobserwowania zmian w pracy rozdrabniarki należy ją natychmiast wyłączyć, odłączając od zasilania sieciowego i sprawdzić jej stan.
- Podczas pracy należy zawsze zwracać uwagę na stabilne ustawienie urządzenia i nie przechylać go nadmiernie.
- Nie napelniać rozdrabniarki z podwyższenia.

5. Na koniec wcisnąć kołpak koła (2/8) na koło transportowe (2/5).
6. Montaż przeciwnielego koła transportowego powtórzyć w takiej samej kolejności.

### Montaż górnej części rozdrabniarki z mechanizmem tnącym i jednostką silnika (3)

1. Górną część rozdrabniarki podnieść i umieścić na stojaku, po czym zabezpieczyć śrubami M5x30 (3/1) i podkładkami 5x10x1.

### Montaż leja zasypowego (3)

1. Lej zasypowy osadzić na górnej części rozdrabniarki i przymocować za pomocą śrub ST 4,2x18 (3/2).

## URUCHOMIENIE

- Przestrzegać przepisów krajowych dotyczących czasu eksploatacji.
- Nie prowadzić kabla przedłużającego nad otworem wrzutowym ani pod otworem wylotowym.
- Rozdrabniarkę można uruchamiać tylko z zablokowanym koszem.
- Przed uruchomieniem należy upewnić się, czy lej zasypowy i szyb zasypowy są puste.
- Nie używać rozdrabniarki:
  - w stanie zmęczenia
  - w przypadku złego samopoczucia
  - pod wpływem alkoholu, leków lub narkotyków

## MONTAŻ



### PRZESTROGA!

Korzystanie z niekompletnego urządzenia może być przyczyną obrażeń!

Wykorzystywanie niekompletnych urządzeń może spowodować obrażenia ciała lub uszkodzenie urządzenia!

Urządzenie można uruchamiać dopiero po jego całkowitym zmontowaniu.

### Zakres dostawy

Ostrożnie wyjąć rozdrabniarkę z opakowania i skontrolować następujące części pod kątem kompletności:

- Stojak z koszem
- Dwa koła transportowe z kołpakami
- Górna część rozdrabniarki z mechanizmem tnącym i jednostką silnika
- Lej zasypowy
- Woreczek ze śrubami i narzędziami do montażu, instrukcja obsługi z kartą gwarancyjną i wykazem punktów serwisowych

### Montaż kół transportowych

1. Wsunąć oś koła (2/1) do stojaka (2/2).
2. Następnie na oś (2/1) nasunąć dużą podkładkę 10x20x1,5 (2/3) i tulejkę (2/4).
3. Nasunąć koło transportowe (2/5) na tulejkę (2/4).
4. Nasunąć średnią podkładkę 8x20x1,5 (2/6) na gwint i zabezpieczyć koło transportowe nakrętką M8 (2/7).



### NIEBEZPIECZEŃSTWO!

Ryzyko odniesienia obrażeń z powodu uszkodzonych części!

Uszkodzone części mogą doprowadzić do poważnych obrażeń, a nawet śmierci! Przed uruchomieniem dokonać oględzin i sprawdzić działanie poszczególnych części.

**OSTRZEŻENIE!**

Ryzyko odniesienia obrażeń wskutek nieostrożnej obsługi!

Wskutek nieostrożnej obsługi urządzenia może dojść do poważnych obrażeń ciała!

Rozdrabniarki używać tylko na równym, stabilnym podłożu, po upewnieniu się, że została odpowiednio zmontowana. Podczas eksploatacji nie przechylać urządzenia.

**OBSŁUGA****Czas pracy urządzenia**

Urządzenie przeznaczone jest do pracy przerywanej S6 (40%). Oznacza to, że rozdrabniarka może pracować przez 60% czasu na biegu jałowym i przez 40% czasu pod obciążeniem. Na każde 10 minut przypada 6 minut pracy na biegu jałowym i 4 minuty pod obciążeniem. Pod takim warunkiem możliwa jest praca ciągła.

**Podłączenie wtyczki sieciowej**

1. Pociągnąć zabezpieczenie kabla (4/1) w dół i podłączyć kabel przedłużający (5/1) do gniazda przyłączeniowego rozdrabniarki.
2. Sprawdzić osadzenie kabla przedłużającego.
3. Następnie podłączyć kabel przedłużający do zasilania sieciowego w budynku.

**Włączenie silnika**

1. Wcisnąć włącznik (6/1).

**Wyłączanie silnika**

1. Aby wyłączyć silnik, wcisnąć włącznik (6/2).

**PRZESTROGA!**

Ryzyko uszkodzenia maszyny wskutek nieodpowiedniej obsługi!

W wyniku niewłaściwej obsługi może dojść do uszkodzenia maszyny!

Materiał do rozdrabniania wprowadzać dopiero po włączeniu urządzenia. Po wyłączeniu urządzenia nie wprowadzać materiału do rozdrabniania.

**Opróżnianie kosza**

1. Wyłączyć rozdrabniarkę.
2. Pociągnąć blokadę (7/1) w dół i wyjąć kosz (7/2) ze stojaka.

3. Założyć pusty kosz (8/2) na szynę (8/1) i całkowicie wsunąć do stojaka.
4. Docisnąć blokadę (8/3) do góry, aż się zatrzaskuje.

**Usunięcie materiału blokującego tarczę nożową**

1. Wyłączyć rozdrabniarkę.
2. Odłączyć urządzenie od zasilania sieciowego.
3. Odkręcić śrubę blokującą (9/1) i zdjąć górną część rozdrabniarki (9/2).
4. Usunąć materiał do rozdrabniania powodujący zablokowanie.
5. Sprawdzić, czy tarcza nożowa i noże rozdrabniarki (10/3) nie uległy uszkodzeniu.
6. Następnie założyć górną część rozdrabniarki (9/2) i ponownie przykręcić śrubę blokującą (9/1).
7. Ponownie podłączyć urządzenie do zasilania sieciowego.
8. Ponownie włączyć rozdrabniarkę.

**PRZESTROGA!**

Ryzyko zgniecenia kończyn przy otwieraniu i zamykaniu górnej części rozdrabniarki!

Skutkiem mogą być obrażenia dłoni i palców!

Uważać na ręce i palce przy otwieraniu i zamykaniu górnej części rozdrabniarki.

**Transportowanie rozdrabniarki**

Rozdrabniarkę transportować tylko z zamkniętą i zablokowaną górną częścią.

1. Wyłączyć silnik i zaczekać na zatrzymanie tarczy nożowej.
2. Następnie odłączyć urządzenie od zasilania sieciowego.
3. Trzymać rozdrabniarkę za uchwyt (1/1) i ustawić urządzenie przy zachowaniu lekkiego nachylenia.
4. Aby przemieścić urządzenie w inne miejsce, należy ciągnąć je za sobą. Patrzeć pod nogi, aby podczas transportu nie wyrzucić urządzenia.

**PRZEGLĄDY I KONSERWACJA**

Rozdrabniarka spełnia wymagania wszystkich odnośnych norm bezpieczeństwa. Naprawy mogą być wykonywane wyłącznie przez wykwalifikowanych specjalistów z wykorzystaniem wyłącznie oryginalnych części zamiennych.

- Po każdym użyciu rozdrabniarkę należy sprawdzić pod kątem uszkodzeń i w razie potrzeby wymienić uszkodzone części.
- Należy dbać, aby otwory wentylacyjne (1/5) były wolne od pozostałości i osadów.
- Nie narażać urządzenia na działanie wilgoci lub wpływu wilgoci z otoczenia.
- Używać tylko części zamiennych zalecanych przez producenta.



### NIEBEZPIECZEŃSTWO!

Zagrożenie dla życia spowodowane prądem elektrycznym!

W razie dotknięcia części znajdujących się pod napięciem występuje bezpośrednie ryzyko porażenia prądem!

Przed przystąpieniem do wszelkich prac związanych z konserwacją i pielęgnacją urządzenia założyć rękawice ochronne i odłączyć urządzenie od sieci.



### OSTRZEŻENIE!

Ryzyko odniesienia obrażeń przez obracające się narzędzie!

Obracające się narzędzie może być przyczyną poważnych obrażeń dłoni i palców!

Przed przystąpieniem do prac przy narzędziu tnącym odłączyć urządzenie od zasilania sieciowego i odczekać, aż narzędzie zatrzyma się. Założyć rękawice ochronne.

5. Wyjąć nóż (10/3) i odwrócić. Noże należy wymienić, jeżeli są tępe z obu stron.
6. Przymocować nóż (10/3) za pomocą śrub z łbem wpuszczanym M8x10 (10/2) i odwrócić lub wymienić drugi nóż.
7. Następnie ponownie założyć przeciwstrze z blachą kierunkową (10/1) i dokręcić do oporu nakrętki M8 (10/4).
8. Na koniec założyć i przykręcić górną część rozdrabniarki.

### Konserwacja

- Po użyciu usunąć zabrudzenia i pozostałości po rozdrabnianiu.
- Nie czyścić urządzenia pod bieżącą wodą ani myjką wysokociśnieniową.
- Nie stosować żadnych środków czyszczących ani rozpuszczalników.
- Do czyszczenia używać miękkiej szczotki lub ściereczki.

### SKŁADOWANIE

Po użyciu wyczyścić rozdrabniarkę. Przechowywać w suchym, zamkniętym pomieszczeniu niedostępnym dla dzieci.

Przed odstawieniem urządzenia na okres zimy należy przeprowadzić następujące prace:

1. Wylączyć urządzenie i odłączyć od zasilania sieciowego.
2. Odczekać, aż tarcza nożowa zatrzyma się.
3. Odkręcić śrubę blokującą (9/1) i ściągnąć górną część rozdrabniarki (9/2).
4. Oczyszczyć wnętrze rozdrabniarki z grubego i wilgotnego materiału do rozdrabniania.
5. Spryskać noże rozdrabniarki (10/3) oleistym sprayem konserwującym (np. AL-KO Multispray, nr art. 112890).
6. Opróżnić kosz.
7. Na koniec ponownie założyć i przykręcić górną część rozdrabniarki (9/2).
8. Przechowywać rozdrabniarkę w pozycji stojącej.

### Noże rozdrabniarki

Aby uzyskać optymalne rozdrabnianie i uniknąć uszkodzeń urządzenia, należy regularnie wymieniać noże.

- Noże wymieniać zawsze parami.
- Śruby zawsze dokręcać do oporu.
- Nie używać tępych noży.

### Wymiana/odwrócenie noży rozdrabniarki

Noże zamienne do rozdrabniarki Easy Crush MH 2800 Art-Nr. 113079

1. Wylączyć rozdrabniarkę i odłączyć od zasilania sieciowego.
2. Odkręcić śrubę blokującą (9/1) i zdjąć górną część rozdrabniarki (9/2).
3. Odkręcić trzy nakrętki M8 (10/4) i zdjąć przeciwstrze z blachą prowadzącą (10/1).
4. Odkręcić i wyjąć śruby z łbem wpuszczanym M8x10 (10/2).

## NAWYKI I TECHNIKA PRACY

- Rozdrabniarki można używać jedynie warunkowo do rozdrabniania miękkich, bardzo wilgotnych odpadów (np. owoców pestkowych, mokrych odpadów roślinnych). Takie materiały powinny być bezpośrednio kompostowane, ponieważ bardzo szybko ulegają rozkładowi.
- Rozdrabniarka najbardziej nadaje się do rozdrabniania długich, twardych albo już przeschniętych tądęg kwiatowych, bylin, krzewów i gałęzi pozostałych po przycinaniu drzew.
- Aby uzyskać optymalny efekt rozdrabniania, należy rozdrobnić gałęzie zaraz po ich ścięciu.
- Miękki materiał należy zawsze rozdrabniać na zmianę z gałęziami, aby uniknąć zablokowania noża rozdrabniarki.
- Materiał do rozdrabniania należy podawać dopiero po włączeniu urządzenia.
- Podany materiał do rozdrabniania zostanie wciągnięty. W przypadku grubych gałęzi mocno dociskać, aby uniknąć przeciężenia silnika.
- Podawać tylko taką ilość materiału do rozdrabniania, która nie spowoduje zablokowania leju zasypowego i górnej części obrabiarki.
- Regularnie opróżniać kosz zbierający, ponieważ w razie przepelnienia może dojść do nagromadzenia się materiału w jednostce noży tnących.
- Przemieszczanie rozdrabniarki – zob. „Transport rozdrabniarki”.



### OSTRZEŻENIE!

Ryzyko odniesienia obrażeń spowodowane przez wyrzucane fragmenty!  
Wyrzucane fragmenty roślin mogą spowodować poważne obrażenia!  
Podczas pracy z użyciem rozdrabniarki zawsze należy używać osobistego wyposażenia ochronnego.



### NIEBEZPIECZEŃSTWO!

Ryzyko odniesienia obrażeń i uszkodzenia maszyny wynikające ze stosowania urządzenia w sposób niezgodny z przeznaczeniem!

Wyrzucane fragmenty mogą być przyczyną groźnych obrażeń!

Do urządzenia nie wrzucać kamieni, ziemi, szkła, tekstyliów ani elementów z metalu.



### NIEBEZPIECZEŃSTWO!

Zagrożenie życia wskutek niespodziewanego ruchu!

Niespodziewany ruch może spowodować poważne obrażenia ciała!

Nie sięgać do leja zasypowego ani kanału wylotowego, jeśli urządzenie jest połączone do zasilania.



### PRZESTROGA!

Ryzyko uszkodzenia maszyny wskutek nieodpowiedniej obsługi!

W wyniku niewłaściwej obsługi może dojść do uszkodzenia maszyny!

Materiał do rozdrabniania wprowadzać dopiero po włączeniu urządzenia. Po wyłączeniu urządzenia nie wprowadzać materiału do rozdrabniania.



### OSTRZEŻENIE!

Ryzyko odniesienia obrażeń przez obracające się narzędzie!

Obracające się narzędzie może być przyczyną poważnych obrażeń dłoni i palców!

Przed przystąpieniem do prac przy narzędziu tnącym odłączyć urządzenie od zasilania sieciowego i odczekać, aż narzędzie zatrzyma się. Założyć rękawice ochronne.



### OSTRZEŻENIE!

Ryzyko odniesienia obrażeń spowodowane przez długi materiał do rozdrabniania!

Dłuższy materiał do rozdrabniania może przy wciąganiu gwałtownie się odbić i spowodować obrażenia!

Należy zachować należyty bezpieczny odstęp.



**OSTRZEŻENIE!**

Ryzyko odniesienia obrażeń wskutek nieostrożnej obsługi!

Utrata równowagi na skutek nieostrożnej obsługi może być przyczyną poważnych obrażeń!

Nigdy nie napelniać urządzenia z podwyższenia.

**UTYLIZACJA**

**Wysłużonych urządzeń, baterii lub akumulatorów nie należy wyrzucać do odpadów z gospodarstw domowych!** Opakowanie, urządzenie i wyposażenie są wykonane z materiałów podlegających recyklingowi i należy je utylizować.

**POMOC W PRZYPADKU USTEREK**

Usterka	Możliwa przyczyna	Rozwiązanie
Silnik nie uruchamia się.	Brak kosza lub nie jest on zablokowany.	Całkowicie wsunąć i zablokować kosz.
	Uszkodzone gniazdko sieciowe w budynku.	Użyć innego gniazdko sieciowego.
	Uszkodzony kabel przedłużający.	Skontrolować kabel, ew. wymienić.
Urządzenie nie wciąga materiału do rozdrabniania.	Przepełniony kosz zbierający (nagromadzenie materiału w jednostce noży tnących).	Opróżnić kosz zbierający i ewentualnie usunąć materiał z jednostki noży tnących, zob. „Usunięcie materiału blokującego tarczę nożową”.
	Noże rozdrabniarki zablokowane mokrym materiałem do rozdrabniania.	Usunąć blokujący materiał, wprowadzając do urządzenia gałąź.
Materiał nie jest należycie rozdrabniany.	Noże są tępe lub uszkodzone.	Obrócić lub wymienić nóż, zob. „Wymiana noży rozdrabniarki”.
Silnik przestaje pracować.	Samoczynny wyłącznik ochronny wyłącza silnik przy przeciążeniu lub zablokowaniu tarczy nożowej.	Po fazie chłodzenia trwającej ok. 5 minut można ponownie włączyć silnik.
Nietypowe odgłosy. Nieprawidłowe odgłosy podczas pracy urządzenia.	Poluzowane śruby przy silniku, jego mocowaniu, przy podwoziu lub nożach rozdrabniarki.	Dokręcić śruby.



W przypadku usterek, które nie zostały wyszczególnione w tej tabeli lub których użytkownik nie może usunąć samodzielnie, należy zwrócić się do odpowiedniej placówki obsługi klienta.



**DEKLARACJA ZGODNOŚCI WE**

Niniejszym oświadczamy, że produkt we wprowadzonej przez nas do obrotu wersji odpowiada wymaganiom zharmonizowanych dyrektyw UE, standardom bezpieczeństwa UE oraz specyficznym standardom obowiązującym dla danego produktu.

<b>Produkt</b>	<b>Producent</b>	<b>Pełnomocnik</b>
Rozdrabniarka nożowa		
<b>Typ</b>	AL-KO Geräte GmbH	Anton Eberle
Easy Crush MH 2800	Ichenhauser Str. 14 D-89359 Kötz	Ichenhauser Str. 14 D-89359 Kötz
<b>Numer seryjny</b>	<b>Dyrektwy UE</b>	<b>Normy zharmonizowane</b>
G2052056	2006/42/WE	DIN EN 55014-1:2012-05
	2000/14/WE	DIN EN 55014-2:2009-06
<b>Poziom mocy akustycznej</b>	2004/108/WE	DIN EN 13683:2003 + A2:2011
zmierzony/gwarantowany	2006/95/WE	DIN EN 62233:2009-04
102 /104 dB(A)		DIN EN 60335-1:2010
		DIN EN 61000-3-2:2010
		DIN EN 61000-3-11:2010
		Fpr EN 50434:2009
<b>Wyznaczona jednostka</b>	<b>Ocena zgodności</b>	
Société Nationale de Certification et 'Homologation	2000/14/WE	Wolfgang Hergeth
2a Kalchesbruck	Załącznik V	Managing Director
L-1852 Luxemburg		Kötz, 01.03.2013

**GWARANCJA**

Ewentualne błędy materiałowe oraz produkcyjne w urządzeniu usuwamy zgodnie z naszym wyborem poprzez naprawę lub dostawę zastępczą przed ustawowo określonym terminem upływu prawa do dochodzenia roszczeń z tytułu wad. Termin upływu reguluje każdorazowo prawo obowiązujące w kraju, w którym urządzenie zostało zakupione.

Nasze zobowiązanie gwarancyjne obowiązuje tył- Gwarancja wygasa w przypadku:

kwow przypadku:

- prawidłowego obchodzenia się z urządzeniem,
- przestrzegania instrukcji obsługi
- stosowania oryginalnych części zamiennych
- podjęcia prób napraw urządzenia
- dokonania zmian technicznych w urządzeniu
- zastosowania niezgodnego z przeznaczeniem (np. w ramach działalności gospodarczej lub komunalnej).

Z gwarancji wyłączone są:

- uszkodzenia lakieru spowodowane normalnym zużyciem,
- części ulegające zużyciu, które w karcie części zamiennych zamieszczone są w ramce [xxx xxx (x)]
- silniki spalinowe – dla nich obowiązują oddzielne przepisy gwarancyjne danego producenta silnika.

Okres gwarancji rozpoczyna się od dnia zakupu przez pierwszego odbiorcę. W tym przypadku obowiązuje data na oryginalnym dowodzie zakupu. W przypadku dochodzenia roszczeń gwarancyjnych należy zwrócić się z tym oświadczeniem gwarancyjnym oraz paragonem potwierdzającym zakup urządzenia do sprzedawcy, u którego urządzenie zostało zakupione lub do najbliższego autoryzowanego punktu obsługi klienta. Niniejsze zobowiązanie gwarancyjne nie narusza prawa kupującego do dochodzenia roszczeń u sprzedawcy z tytułu wad.

## ORIGINALIOS EKSPLOATACIJOS INSTRUKCIJOS VERTIMAS

### Turinys

Prie šio vadovo.....	138
Gaminio aprašymas.....	138
Gaminio apžvalga.....	139
Saugos patarimai.....	139
Montavimas.....	141
Eksploatacijos pradžia.....	141
Valdymas.....	141
Aptarnavimas ir priežiūra.....	142
Sandėliavimas.....	143
Darbinė elgsena ir darbo metodika.....	143
Šalinimas.....	144
Pağalba atsiradus sutrikimams.....	144
EB atitikties deklaracija.....	145
Garantija.....	146

### PRIE ŠIO VADOVO

- Prieš pradėdami naudoti įrenginį, perskaitykite šį dokumentą. Tai būtina siekiant užtikrinti saugų darbą ir išvengti gedimų.
- Laikykitės šiame dokumente ir ant įrenginio esančių saugos nuorodų bei įspėjimų.
- Šis dokumentas yra neatskiriama aprašyto produkto sudėtinė dalis ir parduodant turi būti perduodamas pirkėjui.

### Ženklų paaiškinimas



#### PRANEŠIMAS!

Nepaisant šių įspėjimų, galima sužaloti asmenis ir sugadinti materialinį turą.



Specialios nuorodos geresniam supratimui ir saugesniam darbui užtikrinti.

### GAMINIO APRAŠYMAS

Šioje dokumentacijoje yra aprašomas smulkintuvas su peiliu.

### Ant prietaiso esantys simboliai

	Dėmesio! Ypatingas atsargumas valdant.
	Būtina perskaityti prieš pradėdant eksploatuoti.

	Dėmesio – pavojus! Laikykite plaštakas ir pėdas toliau nuo pjovimo mechanizmo!
	Neprileiskite rankomis prie pjovimo mechanizmo.
	Neprileiskite pašalinių asmenų prie pavojaus zonos!
	Laikykitės saugaus atstumo iki pavojaus zonos.
	Prieš atlikdami techninės priežiūros darbus arba esant pažeistam arba nutrūkusiam kabeliui prietaisą visada atjunkite nuo elektros tinklo.
	Naudokite akių ir klausos organų apsaugos priemones.
	Dėvėti apsaugines pirštines.

### Saugos ir apsauginiai įtaisai



#### PAVOJUS!

Susižalojimo pavojus dėl pakeistų saugos įtaisų!

Dėl saugos įtaisų pakeitimo galimi sunkūs sužalojimai!

Draudžiama pasyvinti saugos ir apsauginius įtaisus.

### Piltuvo konstrukcija

Dėl piltuvo angos konstrukcijos, kuri atitinka standartų reikalavimus, išvengiama rankų prisilietimo prie mechanizmo.

### Variklio apsauginė relė

Variklio apsauginė relė atjungia variklį esant perkrovai. Tokiu atveju jungiklio (6/3) nebegalima įjungti valdymo skydelyje. Maždaug po 5 minučių atvėsimos fazės jungiklį galima vėl įspausti ir taip įjungti prietaisą. Jei jungiklis nelieka paspaustas, variklio atvėsimos laiką reikia pailginti. Jei problema išlieka, nuvežkite prietaisą į techninės priežiūros dirbtuves.

### Įjungimo blokatorius

Prietaisui apsaugoti jame yra sumontuotas 0-linės įtamos jungiklis, kuris automatiškai išjungia prietaisą nutrūkus elektros srovės tiekimui. Kai prietaisui vėl pradėdama tiekti elektros energija, prietaisas automatiškai neįsijungia. Norint jį vėl įjungti reikia paspausti įjungiklį (6/1).

### Apsauginis jungiklis smulkintuvo viršutinėje dalyje

Viršutinėje smulkintuvo dalyje yra įtaisytas apsauginis jungiklis, kuris išsijungia atsukant blokavimo sraigą (1/2). Taip variklis apsaugomas nuo neapdairaus įjungimo.

Prietaisą vėl galima įjungti tik sumontavus smulkintuvo viršutinę dalį (1/11) ir priveržus blokavimo sraigą (1/2).

### Naudojimas pagal paskirtį

Smulkintuvas su peiliais yra suprojektuotas naudoti tik privačių namų buities, mėgėjiškiems ir sodo darbams atlikti. Atliekant minėtus darbus smulkintuvas su peiliu turi būti naudojamas organinėms, pvz., augalų atliekoms, susmulkinti. Smulkinti galima tik iki 40 mm storio medžiagas. Prietaisą draudžiama eksploatuoti komerciniais tikslais. Kitoks, leistinas ribas viršijantis naudojimas yra laikomas naudojimu ne pagal paskirtį.



#### DĖMESIO!

Susižalojimo pavojus dėl naudojimo ne pagal paskirtį!

Pasekmės gali būti sužalojimai!

Prietaiso neekspluatuokite komerciniais tikslais.



#### PAVOJUS!

Susižalojimo pavojus dėl naudojimo ne pagal paskirtį!

Pasekmės gali būti sunkiausi sužalojimai!

Nenaudokite prietaiso sodo žemei laikyti ir metalinėms dalims smulkinti.

### GAMINIO APŽVALGA

Gaminio apžvalgoje (1) yra pateikiama prietaiso apžvalga.

1-1	Rankena
1-2	Blokavimo sraigtas
1-3	Įjungiklis
1-4	Išjungiklis
1-5	Ventiliacijos angos
1-6	Transportavimo ratai
1-7	Pagrindas
1-8	Kištukinis lizdas
1-9	Perkrovos jungiklis

1-10	Piltuvas
1-11	Smulkintuvo viršutinė dalis su įdėjimo kanalu
1-12	Rinktuvės blokatorius
1-13	Rinktuvė
1-14	Kojelės

### TECHNINIAI DUOMENYS

Modelis	„Easy Crush MH 2800“
Prekės kodas	112854
Variklis	230 V~ / 50 Hz
Tuščiosios eigos sukimosi greitis	2850 min <sup>-1</sup>
Maks. galia	2800W (S6-40%); 2400W (S1)
Įjovimo sistema	Peilis
Maks. šakos skersmuo	40 mm
Maks. našumas	125 kg/h
Svoris	25 kg
Rinktuvė	48 l
Apsaugos klasė	I
Garso galios lygis (2000/14/EB)	104 dB(A)
Garso slėgio lygis	93,9 dB(A)
Paklaida	K = 2,5 dB(A)

### SAUGOS PATARIMAI

Operatoriai

- Jaunuoliams iki 16 metų bei asmenims, nesusipažinusiems su eksploatacijos instrukcija, naudoti prietaisą yra draudžiama.
- Prietaiso negali naudoti asmenys, apsvaigę nuo alkoholio, narkotikų arba veikiami vaistų.

### Asmens apsaugos priemonės

- Siekiant išvengti akių bei klausos organų pažeidimų, būtina vilkėti taisyklėse numatytus drabužius ir naudoti apsaugos priemones.
  - Drabužiai privalo būti tikslingi (prigludantys) ir nekludyti judesių. Esant ilgiems plaukams būtina nešioti plaukų tinklelį.
- Asmens apsaugos priemonės yra:
- klausos organų apsaugos priemonių
  - apsauginiai akiniai
  - darbo pirštinės
  - apsauginiai batai

### Darbo zona

- Smulkintuvo veikimo zonoje negali būti kitų asmenų, vaikų arba gyvūnų.
- Prižiūrėkite, kad darbo zonoje nebūtų susmulkintos medžiagos ir kitų daiktų – pavojus sukaupti.
- Prietaiso naudotojas atsakingas už kitų asmenų sužalojimą arba turto sugadinimą.
- Pasirūpinkite geru darbo zonos apšvietimu.

### Darbo laikas

- Dirbdami apgyvendintose zonose laikykitės šalyje galiojančio ir savivaldybėje pagal apsaugos nuo triukšmo poveikio reglamentuojančius teisės aktus nustatyto darbo laiko.
- Prietaisą naudokite tik dieną arba esant geram apšvietimui.

### Eksplotacija

- Eksploatacijos metu nesilieskite prie piltuvo ir įdėjimo kanalo!
- Išjungus prietaisą peilio diskas dar veikia iš inercijos!
- Prietaisą vėl įjunkite tik tada, kai bus baigti montavimo darbai.
- Prieš pradėdami naudoti prietaisą visada apžiūrėkite. Prietaisas privalo būti saugioje darbinėje būsenoje.
- Niekada nedirbkite vieni.
- Pažeistas arba susidėvėjęs dalis būtina nedelsiant keisti.
- Prietaisą naudokite tik jam esant gamintojo nustatytos techninės būklės.
- Nevykdyskite smulkinimo darbų esant lietai, sniegui ar audrai. Nenaudokite smulkintuvo drėgnoje ar šlapijoje aplinkoje.
- Neiškinkite prietaiso apsauginių įtaisų.

- Visada patikrinkite, ar prietaisas stovi saugiai.
- Niekada netransportuokite smulkintuvo su įjungtu varikliu.
- Prietaiso niekada netransportuokite su atidaryta arba neužblokuota smulkintuvo viršutine dalimi.
- Prieš keisdami prietaiso statymo vietą išjunkite variklį, palaukite, kol peilio diskas sustos ir atjunkite prietaisą nuo elektros tinklo.
- Smulkintuvą perkelkite į kitą vietą tik laikydamiesi už rankenos (1/1).
- Nedelsdami atjunkite kištuką nuo tinklo, jei ilginamasis kabelis buvo pažeistas arba trūko!
- Rekomenduojame prijungti per liekamosios srovės įtaisą, kurio vardinė nebalanso srovė < 30mA.
- Namo tinklo įtampa turi sutapti su tinklo įtampos duomenimis, pateikiamais techniniuose duomenyse, – nenaudokite jokios kitos maitinimo įtampos.
- Naudokite tik tokius ilginamuosius kabelius, kurie yra numatyti naudoti lauke – mažiausias skerspjūvis 1,5mm<sup>2</sup>.
- Pažeistus ar trūkinėjančius ilginamuosius kabelius naudoti draudžiama.
- Kiekvieną kartą prieš paleisdami patikrinkite ilginamojo kabelio būklę.
- Junkite prie tinklo tik numatytu tikslu. Niekada netraukite už tinklo kabelio, kad ištrauktumėte tinklo kištuką iš kištukinio lizdo. Saugokite kabelį nuo karščio ir aštrių briaunų.
- Jei smulkintuvo nenaudojate jį visada išjunkite iš elektros tinklo.
- Ilginamuosius kabelius nutieskite taip, kad smulkinimo metu jie netrukdytų arba negalėtų būti sugadinami.
- Atlikdami pakeitimus iš karto išjunkite smulkintuvą, atjunkite jį nuo tinklo ir patikrinkite.
- Dirbdami visada atkreipkite dėmesį, ar stovite stabiliai ir nesilenkite per daug į priekį.
- Nedėkite smulkinamos medžiagos į smulkintuvą iš labai aukštai.

**MONTAVIMAS****DĖMESIO!**

Susižalojimo pavojus dėl iš dalies sukomplektuoto prietaiso!

Iš dalies sukomplektuoti prietaisai gali sukelti sužalojimus bei mašinos pažeidimus!

Prietaisą eksploatuokite tik visiškai sumontuotą.

**Komplektas**

Atsargiai išimkite smulkintuvą iš pakuotės ir patikrinkite šių dalių komplektaciją:

- pagrindas su rinktuve
- du transportavimo ratai su ratų gaubtais
- viršutinė smulkintuvo dalis su pjovimo ir variklio bloku
- piltuvą
- montavimo krepšys su varžtais ir įrankiais, naudojimo instrukcija su garantiniu talonu ir techninės priežiūros vietų sąrašu.

**Transportavimo ratų montavimas**

1. Įkiškite rato ašį (2/1) į pagrindą (2/2).
2. Tada ant ašies (2/1) užmaukite didelę poveržlę 10x20x1,5 (2/3) ir movą (2/4).
3. Užmaukite ratą (2/5) ant movos (2/4).
4. Užmaukite vidurinę poveržlę 8x20x1,5 (2/6) ant sriegio ir priveržkite ratą veržle M8 (2/7).
5. Po to uždėkite ant rato (2/5) gaubtą (2/8).
6. Priešingoje pusėje esantis ratas montuojamas veiksmus atliekant tą pačią eilės tvarka.

**Viršutinės smulkintuvo dalies su pjovimo ir variklio bloku montavimas (3)**

1. Pakelkite viršutinę smulkintuvo dalį ant pagrindo ir prisukite naudodami varžtus M5x30 (3/1) ir poveržles 5x10x1.

**Piltuvo montavimas (3)**

1. Uždėkite piltuvą ant viršutinės smulkintuvo dalies ir priveržkite varžtais ST 4,2x18 (3/2).

**EKSPLOATACIJOS PRADŽIA**

- Laikykitės konkrečios šalies nuostatų dėl darbo laiko.
- Ilginančiojo kabelio nenuitieskite per įdėjimo arba išmetimo sritį.
- Smulkintuvą galima įjungti tik užblokavus jo rinktuvę.
- Prieš įjungdami prietaisą įsitikinkite, ar piltuve ir viršutinėje smulkintuvo dalyje nieko nėra.

- Nenaudokite pjūklo, kai:
  - esate pavargę
  - negaluojaite
  - esate paveikti alkoholio, medikamentų ir narkotikų

**PAVOJUS!**

Susižalojimo pavojus dėl pažeistų komponentų!

Dėl pažeistų komponentų galimi sunkūs sužalojimai ar net mirtis!

Prieš paleisdami atlikite apžiūrą ir patikrinkite komponentų veikimą.

**DĖMESIO!**

Sužalojimų pavojus dėl aplaidaus elgesio!

Dėl neapdairaus prietaiso naudojimo kyla sunkių sužalojimų pavojus!

Smulkintuvą montuokite tik ant lygaus, tvirto ir stabilaus pagrindo. Prietaisui veikiant jo nepaverskite arba nestatykite į įsrižą padėtį.

**VALDYMAS****Veikimo laikas**

Prietaiso konstrukcija atitinka S6(40%) veikimo kategoriją. Tai reiškia, kad 60 % laiko smulkintuvą galima eksploatuoti tuščiaja eiga, o 40 % laiko su apkrova. Išreikškus laiko vienetais per 10 minučių tai atitinka 6 minutes tuščiosios eigos ir 4 minutes veikimo su apkrova laiką. Laikantis minėtų sąlygų prietaisas gali būti eksploatuojamas ilgalaikiu režimu.

**Įjungimas į kištukinį lizdą**

1. Paspauskite kabelio saugiklį (4/1) ir įkiškite ilginantį kabelį (5/1) į lizdą.
2. Patikrinkite, kaip ilginantis kabelis nutiestas.
3. Po to įjunkite ilginantį kabelį prie name esančio elektros tinklo.

**Variklio įjungimas**

1. Paspauskite įjungiklį (6/1).

**Variklio išjungimas**

1. Norėdami išjungti variklį paspauskite išjungiklį (6/2).

**DĖMESIO!**

Variklio pažeidimai dėl netinkamo naudojimo!

Netinkamai naudojant prietaisą gali sugesti jo variklis!

Smulkinamą medžiagą įdėkite tik tada, kai prietaisas bus įjungtas. Išjungę prietaisą smulkinamos medžiagos į jį nebedėkite.

**Rinktuvės ištuštinimas**

1. Išjunkite smulkintuvą.
2. Patraukite blokatorių (7/1) į apačią ir ištraukite rinktuvę (7/2) iš pagrindo.
3. Tuščią rinktuvę (8/2) uždėkite ant bėgelio (8/1) ir visiškai įstumkite į pagrindą.
4. Spauskite blokatorių (8/3) į viršų, kol pasigirs spragtelėjimas.

**Pjovimo disko atblokovimas**

1. Išjunkite smulkintuvą.
2. Atjunkite prietaisą nuo elektros tinklo.
3. Išsukite blokavimo sraigą (9/1) ir nuimkite viršutinę smulkintuvo dalį (9/2).
4. Ištraukite prietaisą blokuojančią smulkinamą medžiagą.
5. Patikrinkite, ar peilio diskas ir smulkintuvo peiliai (10/3) nepažeisti.
6. Po to uždėkite smulkintuvo viršutinę dalį (9/2) ir vėl priveržkite blokavimo sraigą (9/1).
7. Prietaisą vėl prijunkite prie elektros tinklo.
8. Po to vėl įjunkite smulkintuvą.

**DĖMESIO!**

Prispaudimo pavojus kyla atidarant ir uždarydam smulkintuvo viršutinę dalį!

Kyla pavojus susižaloti plaštakas ir pirštus!

Atidarydami ir uždarydami smulkintuvo viršutinę dalį atkreipkite dėmesį į plaštakas ir pirštus.

**Smulkintuvo transportavimas**

Smulkintuvą transportuokite tik su uždaryta ir užblokuota viršutine smulkintuvo dalimi.

1. Išjunkite variklį ir palaukite, kol pjovimo diskas sustos.
2. Po to atjunkite prietaisą nuo elektros tinklo.

3. Laikydami smulkintuvą už rankenos (1/1) šiek tiek paverskite prietaisą į nuožulnią padėtį.
4. Norėdami perkelti į kitą vietą, prietaisą tempkite paskui save. Atkreipkite dėmesį į pagrindą, kad pervežant prietaisas nenuvirstų.

**APTARNAVIMAS IR PRIEŽIŪRA**

Smulkintuvą atitinka visus specialiuosius saugos standartus. Remonto darbus leidžiama atlikti tik kvalifikuotiems specialistams, naudojant tik originalias atsargines dalis.

- Po naudojimo patikrinkite smulkintuvo sudėvėjimą ir, esant reikalui, pakeiskite pažeistus komponentus.
- Saugokite vėdinimo angas (1/5) nuo smulkinamos medžiagos likučių arba nuosėdų.
- Saugokite prietaisą nuo šlapumo arba drėgmės.
- Naudokite tik gamintojo nurodytas atsargines dalis.

**PAVOJUS!**

Pavojus gyvybei dėl elektros srovės!

Palietus įtampą turinčias dalis, kyla tiesioginis pavojus gyvybei dėl elektros smūgio!

Prieš bet kokius techninės priežiūros darbus užsimaukite apsaugines pirštines ir atjunkite prietaisą nuo tinklo.

**DĖMESIO!**

Dėl besisukančio įrankio kyla pavojus susižaloti!

Besisukantis įrankis gali smarkiai sužaloti plaštaką ir pirštus!

Prieš pradėdami dirbti prie pjovimo įrankio prietaisą atjunkite nuo elektros tinklo ir palaukite, kol įrankis sustos. Mūvėkite apsaugines pirštines.

**Smulkintuvo peiliai**

Norint gauti geriausią smulkinimo rezultatą ir siekiant išvengti pjovimo mechanizmo sugadinimo peilius reikia periodiškai pakeisti.

- Peilius visada keiskite poromis.
- Visada priveržkite varžtus.
- Nenaudokite atšpusių peilių.

**Pakeiskite arba apverskite smulkintuvo peilius**

Atsarginio peilio, skirto prietaisui „Easy Crush MH 2800“ prekės kodas yra 113079

1. Išjunkite smulkintuvą ir atjunkite jį nuo elektros tinklo.
2. Išsukite blokavimo sraigą (9/1) ir nuimkite viršutinę smulkintuvo dalį (9/2).
3. Nuimkite priešpriešinę briauną su kreipiančiąja plokšte (10/1) atsukdami tris veržles M8 (10/4).
4. Atsukite ir ištraukite šešiabriaunius varžtus M8x10 (10/2).
5. Ištraukite ir apverskite peilius (10/3). Peilius pakeiskite, jei jų abi pusės atšipusios.
6. Priveržkite peilį (10/3) šešiabriauniais varžtais M8x10 (10/2) ir apverskite arba pakeiskite antrą peilį.
7. Po to vėl uždėkite priešpriešinę briauną su kreipiančiąja plokšte (10/1) ir priveržkite veržles M8 (10/4).
8. Po to uždėkite ir priveržkite viršutinę smulkintuvo dalį.

### Priežiūra

- Po naudojimo pašalinkite purvą ir smulkinamos medžiagos likučius.
- Prietaiso neplaukite tekančiu vandeniu ar aukšto slėgio plovimo įrenginiu.
- Nenaudokite valiklių arba tirpiklių.
- Valykite minkštu šepetiu arba šluoste.

### SANDĖLIAVIMAS

Po naudojimo smulkintuvą nuvalykite. Laikykite sausoje, rakinamoje, vaikams neprieinamoje vietoje.

Prieš šaltąjį sezoną atlikite šiuos darbus:

1. išjunkite prietaisą ir atjunkite jį nuo elektros tinklo;
2. Palaukite, kol peilio diskas sustos.
3. Išsukite blokavimo sraigą (9/1) ir nuimkite viršutinę smulkintuvo dalį (9/2).
4. Ištraukite iš viršutinės smulkintuvo dalies stambias šlapios medžiagos dalis.
5. Smulkintuvo peilį (10/3) apipurškite priežiūrai skirtu purškalu, kurio sudėtyje yra alyvos (pvz., „AL-KO Multispray“, prekės kodas 112890).
6. Ištuštinkite rinktuvę;
7. po to uždėkite ir vėl priveržkite viršutinę smulkintuvo dalį (9/2);
8. pastatykite stovintį smulkintuvą į laikymo vietą.

### DARBINĖ ELGSENA IR DARBO METODIKA

- Minkšioms sultingoms atliekoms (pvz., vaisiams, šlapiems augalams) smulkintuvą yra tinkamas tik esant tam tikroms sąlygoms. Šios medžiagos turėtų būti tiesiog kompostuojamos, nes jos pačios labai greitai susilūgsta.
- Smulkintuvą labiausiai tinka ilgiems, kietiems arba jau sudžiuvusiems gėlių, krūmų ir medžių stiebams smulkinti.
- Šakas smulkinkite iš karto po to, kai jas nupjaunate, kad pasiektumėte geriausią rezultatą.
- Minkštą smulkinamą medžiagą į smulkintuvą reikėtų dėti pakaitomis su šakomis tam, kad neužstrigtų pjovimo mechanizmo peilis.
- Smulkinamą medžiagą įdėkite tik tada, kai jau prietaisas bus įjungtas.
- Smulkinama medžiaga įtraukiama į vidų. Smulkindami storesnes šakas jas tvirtai laikykite, nes priešingu atveju variklis gali veikti per didelę apkrovą.
- Dėkite tik tiek smulkinamos medžiagos, kad piltuvą ir smulkintuvo viršutinė dalis neužstrigtų.
- Retsykiais ištuštinkite rinktuvę, nes jai esant per daug pripildytai gali užstrigti peilių blokas.
- Smulkintuvą į kitą vietą perkelkite vadovaudamiesi skirsnyje „Smulkintuvo transportavimas“ pateiktais nurodymais.



#### DĖMESIO!

Dėl išsviedžiamų dalių kyla pavojus susižaloti!

Išsviestos augalų dalys gali smarkiai sužaloti!

Dirbdami prie smulkintuvo visada naudokite asmens saugos priemones.



#### PAVOJUS!

Pavojus susižeisti ir sugadinti variklį kyla netinkamai naudojant prietaisą!

Išsviestos dalys gali smarkiai sužaloti!

Nedėkite į prietaisą akmenų, žemės, stiklo, tekstilės, plastiko arba metalinių dalių.

**PAVOJUS!**

Pavojus gyvybei dėl nenuspėjamo judesio!

Dėl nenuspėjamų judesių galimi sunkiausi sužalojimai!

Kai prietaisas įjungtas, nesilieskite prie piltuvo arba išmetimo kanalo vidaus.

**DĖMESIO!**

Variklio pažeidimai dėl netinkamo naudojimo!

Netinkamai naudojant prietaisą gali sugesti jo variklis!

Smulkinamą medžiagą įdėkite tik tada, kai prietaisas bus įjungtas. Išjungę prietaisą smulkinamos medžiagos į jį nebedėkite.

**DĖMESIO!**

Dėl besisukančio įrankio kyla pavojus susižaloti!

Besisukantis įrankis gali smarkiai sužaloti plaštaką ir pirštus!

Prieš pradėdami dirbti prie pjovimo įrankio prietaisą atjunkite nuo elektros tinklo ir palaukite, kol įrankis sustos. Mūvėkite apsaugines pirštines.

**DĖMESIO!**

Pavojus susižaloti kyla smulkinant ilgas medžiagas!

Įtraukiamos ilgos smulkinamos medžiagos gali išsikišti ir sužaloti!

Laikykite pakankamo saugaus atstumo.

**DĖMESIO!**

Sužalojimų pavojus dėl aplaidaus elgesio!

Netinkamai naudojant prietaisą ir praradus pusiausvyrą kyla sunkių sužalojimų pavojus!

Niekada nedėkite smulkinamos medžiagos į smulkintuvą iš didelio aukščio.

**ŠALINIMAS**

**Nebenaudojamų įrenginių, baterijų ar akumuliatorių nešalinkite su buitinėmis atliekomis!**

Pakuotė, įrenginys ir priedai pagaminti iš perdirbamų medžiagų ir juos reikia atitinkamai šalinti.

**PAGALBA ATSIRADUS SUTRIKIMAMS**

Sutrikimas	Galima priežastis	Sprendimas
Variklis neužsiveda.	Nėra rinktuvės arba ji neužblokuota.	Visiškai įstumkite ir užblokuokite rinktuvę.
	Sugedo name esantis kištukinis lizdas.	Naudokite kitą kištukinį lizdą.
	Pažeistas ilginantis kabelis.	Patikrinkite ir, jei reikia, pakeiskite kabelį.
Prietaisas neištraukia smulkinamos medžiagos.	Rinktuvė per daug pripildyta (užstigo peilių blokas).	Ištuštinkite rinktuvę ir, jei reikia, pašalinkite smulkinamą medžiagą nuo peilių bloko, žr. skirsnį „Peilių disko atblokavimas“.
	Smulkintuvo peilis aplipo šlapią smulkinama medžiaga.	Užsikimšusių vietų pašalinkite smulkindami šakas.
Medžiaga nesusmulkinama tinkamai.	Atšipo arba sugedo peilis.	Apverskite arba pakeiskite peilius, žr. skirsnį „Smulkintuvo peilių keitimas“.



Sutrikimas	Galima priežastis	Sprendimas
Variklis išsijungia.	Dėl perkrovos arba peilio disko užblokovimo išsijungė apsauginis variklio jungiklis.	Palaukę maždaug 5 minutes, kol variklis atauš, variklį vėl įjunkite.
Neįprastas garsas. Mušimą primenantis prietaiso garsas.	Atsilaisvino variklio, jo tvirtinimo, važiuoklės arba smulkintuvo peilių varžtai.	Priveržkite varžtus.



Esant sutrikimams, kurie nėra nurodyti šioje lentelėje arba kurių negalite pašalinti savarankiškai, kreipkitės į mūsų kompetentingą klientų aptarnavimo tarnybą.

## EB ATITIKTIES DEKLARACIJA

Patvirtiname, kad šis į rinką išleisto modelio gaminys atitinka ES direktyvų darniųjų standartų reikalavimus, ES saugos standartus ir konkretaus gaminio standartus.

### Gaminys

Smulkintuvas su peiliu

### Modelis

„Easy Crush MH 2800“

### Serijos numeris

G2052056

### Garso galios lygis

išmatuotas / garantuojamas  
102 / 104 dB(A)

### Gamintojas

AL-KO Geräte GmbH  
Ichenhauser Str. 14  
D-89359 Kötz

### ES direktyvos

2006/42/EB  
2000/14/EB  
2004/108/EB  
2006/95/EB

### Įgaliotasis atstovas

Anton Eberle  
Ichenhauser Str. 14  
D-89359 Kötz

### Darnieji standartai

DIN EN 55014-1:2012-05  
DIN EN 55014-2:2009-06  
DIN EN 13683:2003 + A2:2011  
DIN EN 62233:2009-04  
DIN EN 60335-1:2010  
DIN EN 61000-3-2:2010  
DIN EN 61000-3-11:2010  
Fpr EN 50434:2009

### Notifikuotoji įstaiga

Société Nationale de Certification et d  
Homologation  
2a Kalchesbruck  
L-1852 Luxemburg

### Atitikties vertinimas

2000/14/EB  
V priedas



Wolfgang Hergeth  
Generalinis direktorius  
Kötz, 2013.03.01

## GARANTIJA

Medžiagų defektus arba gamintojo klaidas mes pašaliname, kol nepasibaigė numatytas garantinis laikotarpis. Jums pasirinkus atliekame prietaiso remontą arba pakeičiame jį kitu. Garantinis laikotarpis nustatomas pagal teisės aktus tos šalies, kurioje nupirkta prietaisas.

Mūsų garantiniai įsipareigojimai galioja kai:

- prietaisas naudojamas pagal paskirtį
- laikomasi eksploatacijos instrukcijos
- naudojamos originalios atsarginės dalys

Garantija prarandama kai:

- bandoma savarankiškai remontuoti prietaisą
- atlikti techniniai prietaiso pakeitimai
- naudojama ne pagal paskirtį (pvz., naudojama pramonėje ar komunaliniame ūkyje)

Į garantinius įsipareigojimus neįtraukta

- įbrėžimai, kurie atsiranda eksploatacijos metu
- greitai nusidėvinčios dalys, kurios atsarginių dalių specifikacijoje pažymėtos rėmeliuose [xxx xxx (x)]
- vidaus degimo varikliai. Jiems galioja atskiros atitinkamo variklio gamintojo garantinės sąlygos

Garantija pradedama skaičiuoti nuo tada, kai prietaisą įsigyja pirmasis galutinis vartotojas. Tai patvirtina data ant originalaus pardavimo kvito. Esant garantiniam įvykiui kreipkitės su garantiniu dokumentu į pardavimo vietą arba į kitą įgaliotą klientų aptarnavimo vietą. Šie garantiniai įsipareigojimai neatšaukia teisėtus pirkėjo reikalavimus pardavėjui.

## ORIĢINĀLĀS EKSPLUATĀCIJAS INSTRUKCIJAS TULKOJUMS

### Satura rādītājs

Par šo rokasgrāmatu.....	147
Izstrādājuma apraksts.....	147
Izstrādājuma pārskats.....	148
Drošības norādījumi.....	149
Montāža.....	150
Nodošana ekspluatācijā.....	150
Lietošana.....	150
Apkope un kopšana.....	151
Uzglabāšana.....	152
Uzvedība darba laikā un darba tehnika.....	152
Utilizācija.....	153
Palīdzība traucējumu gadījumā.....	153
ES atbilstības deklarācija.....	154
Garantija.....	155

### PAR ŠO ROKASGRĀMATU

- Izlasīt šo instrukciju pirms ierīces ekspluatācijas uzsākšanas. Tas ir priekšnosacījums drošam darbam un netraucētai ierīces lietošanai.
- Ievērot šajā instrukcijā un uz ierīces esošās drošības un brīdinājuma norādes.
- Šī instrukcija ir aprakstītā izstrādājuma neatņemama sastāvdaļa un tā pārdošanas gadījumā ir jānodod pircējam.

### Simbolu paskaidrojums



#### UZMANĪBU!

Precīza šo brīdinājuma norādījumu ievērošana var novērst miesas bojājumu gūšanu un / vai materiālo zaudējumu rašanos.



Speciālie norādījumi labākai izpratnei un precīzākai izmantošanai.

### IZSTRĀDĀJUMA APRAKSTS

Šajā dokumentācijā ir aprakstīts zaru smalcinātājs ar nazi.

### Simboli uz ierīces

	Uzmanību! Esiet īpaši piesardzīgs lietošanas laikā.
	Pirms lietošanas izlasiet lietošanas pamācību.
	Uzmanību! Risks! Sargājiet rokas un kājas no saskares ar griezēj mehānismu.
	Sargājiet rokas no saskares ar griezēj mehānismu.
	Neļaujiet bīstamajā zonā atrasties nepiederošām personām!
	Turieties tālāk no bīstamās zonas.
	Atvienojiet kabeli no elektrotīkla pirms apkopes darbu veikšanas un gadījumos, kad kabelis ir nodilis vai atvienojies.
	Lietojiet acu un ausu aizsargus.
	Lietojiet cimdus.

### Drošības un aizsardzības mehānismi



#### BĪSTAMI!

Manipulējot ar drošības ierīcēm, pastāv traumu gūšanas risks!

Manipulācijas ar drošības ierīcēm var novest pie nopietnām traumām.

Drošības un aizsardzības ierīces nedrīkst atslēgt.

### Savācējtvertnes konstrukcija

Savācējtvertnes atvere tika projektēta atbilstoši standartam, lai nepieļautu roku nokļūšanu tajā.

### Motora aizsardzības slēdzis

Motora aizsardzības slēdzis izslēdzas pārslodzes gadījumā. Šajā gadījumā slēdzis (6/3) uz vadības pults izvirsīs uz āru Pēc 5 minūšu atdzesēšanas fāzes slēdzi var atkal iespiest uz iekšu un iekārtu var atkal ieslēgt. Ja slēdzis pats par sevi nepaliek iespiests iekšā, pagariniet motora atdzesēšanas laiku. Ja problēma neizdodas novērst, nogādājiet iekārtu specializētā darbnīcā.

### Aizsardzība pret atkārtotu palaišanu

Jūsu drošībai iekārta ir aprīkota ar 0 sprieguma slēdzi, kas automātiski izslēdz iekārtu strāvas pārtraukuma gadījumā. Enerģijas padevei atjaunojo-

ties, iekārta automātiski neieslēgsies. Lai atsāktu lietošanu, nospiediet ieslēgšanas slēdzi (6/1).

### Aizsardzības slēdzis uz smalcinātāja augšējās daļas

Smalcinātāja augšējā daļa ir aprīkota ar aizsardzības slēdzi, kas tiek izslēgts, izskrūvējot sprūdskrūvi (1/2). Tādējādi motors tiek pasargāts no nejaušas ieslēgšanās.

Iekārtu var atkal ieslēgt tikai pēc smalcinātāja augšējās daļas (1/11) uzstādīšanas un sprūdskrūves (1/2) pievilkšanas.

### Paredzētais lietojums

Smalcinātājs ar nazi ir paredzēts lietošanai tikai mājās apstākļos un neprofesionālos dārzos nekomerčiāliem mērķiem. Šeit smalcinātājs ar nazi ir paredzēts organisko materiālu, piemēram, lapu atlieku smalcināšanai. Tiek padots smalcināmais materiāls, kura lielums nepārsniedz 40 mm. Ierīce nav paredzēta komerciālai izmantošanai. Citāda lietošana, kas neatbilst šim mērķim, ir uzskatāma par noteikumiem neatbilstošu.



#### BRĪDINĀJUMS!

Ja ierīce netiek izmantota atbilstoši paredzētajam mērķim, pastāv traumu gūšanas risks!

Rezultātā var gūt traumas!

Ierīce nav paredzēta komerciālai izmantošanai.



#### BĪSTAMI!

Ja ierīce netiek izmantota atbilstoši paredzētajam mērķim, pastāv traumu gūšanas risks!

Rezultātā var gūt nopietnas traumas!

Iekārta nav paredzēta dārza augsnes apstrādei vai metālisku daļu smalcināšanai.

## IZSTRĀDĀJUMA PĀRSKATS

Pārskatā par izstrādājumu (1) tiek sniegts Tss pārskats par iekārtu.

1-1	Rokturis
1-2	Sprūdskrūve
1-3	Ieslēgšanas slēdzis
1-4	Izslēgšanas slēdzis
1-5	Ventilācijas atveres

1-6	Transportēšanas riteņi
1-7	Pamatne
1-8	Kontaktligzda
1-9	Pārslodzes aizsardzības slēdzis
1-10	Savācējvertne
1-11	Smalcinātāja augšējā daļa ar savācēja šahtu
1-12	Savākšanas kastes sprūds
1-13	Savākšanas kaste
1-14	Atbalsta kāja

## TEHNISKIE DATI

Veids	Easy Crush MH 2800
Preces nr.	112854
Motors	230 V~/50 Hz
Griešanās ātrums tukšgaitā	2850 min <sup>-1</sup>
Maks. jauda	2800W (S6-40%); 2400W (S1)
Griezējsistēma	Nazis
Maks. zara diametrs	40 mm
Maks. materiāla caurlaidspēja	125 kg/h
Svars	25 kg
Savākšanas kaste	48 l
Aizsardzības klase	I
Skaņas jaudas līmenis (2000/14/EK)	104 dB(A)
Skaņas spiediena līmenis	93,9 dB(A)
Novirze	K = 2,5 dB(A)

## DROŠĪBAS NORĀDĪJUMI

### Operators:

- Ierīci nedrīkst lietot jaunieši, kuri nav sasnieguši 16 gadu vecumu, vai personas, kas nepārzina ekspluatācijas instrukcijas.
- Ierīci nedrīkst lietot personas, kas atrodas alkohola, narkotisko vielu reibumā vai zāļu ietekmē.

### Personiskie aizsardzības līdzekļi:

- Lai nebojātu redzi un dzirdi, lietojiet speciālu apģērbu un aizsardzības līdzekļus.
- Apģērbam ir jābūt piemērotam (cieši jāpieguļ) un tas nedrīkst traucēt darbam. Ja jums ir gari mati, izmantojiet matu tīkliņu.

#### Personiskie aizsardzības līdzekļi ir šādi:

- Lietojiet dzirdes aizsarglīdzekļus
- Aizsargbrilles
- Darba cimdi
- Aizsargapavi

### Darba zona:

- Zaru smalcinātāja darba zonā nedrīkst ielaist nepiederošas personas, bērnus vai dzīvniekus.
- Darba zonā nedrīkst atrasties smalcināmais materiāls un citi priekšmeti – pastāv risks paklupt.
- Iekārtas lietotājs ir atbildīgs par nelaimes gadījumiem, kuriem tika pakļautas citas personas vai īpašums.
- Nodrošiniet labu darba vietas apgaismojumu.

### Darba laiks:

- Lietojot apdzīvotās vietās, strādājiet valsts un pašvaldības noteiktos darba laikos, ievērojot rīkojumus, kas attiecas uz aizsardzību pret trokšņiem.
- Strādājiet ar ierīci tikai dienas gaismā vai labā apgaismojumā.

### Lietošana

- Lietošanas laikā nepieskarieties tvērtnei un savākšanas šahtai!
- Diska nazis turpina griezties arī pēc iekārtas izslēgšanas!
- Iekārtu drīkst lietot tikai tad, kad tā ir pilnībā samontēta.
- Ierīces lietošanas laikā vienmēr veiciet vizuālu pārbaudi. Ierīcei ir jābūt darba kārtībā.
- Nestrādājiet viens pats.

- Bojātas vai nodilušas detaļas ir uzreiz jānomaina.
- Ierīci drīkst lietot tikai, ja tā ir ražotāja noteiktajā tehniskajā kārtībā.
- Neveiciet smalcināšanas darbus lietus, sniega vai vētras laikā. Nelietojiet smalcinātāju mitrā vai slapjā vidē.
- Drošības un aizsardzības ierīces nedrīkst atslēgt.
- Uzraugiet, lai iekārta vienmēr atrastos stabilā pozīcijā.
- Nekad netransportējiet iekārtu, ja darbojas tās motors.
- Nekad netransportējiet iekārtu ar atvērtu vai nepieskrūvētu smalcinātāja augšējo daļu.
- Mainot darba vietu, izslēdziet motoru, uzgaidiet, līdz pilnīgi apstājas diska nazis, un atvienojiet iekārtu no elektrotīkla.
- Mainot darba vietu, ierīci drīkst transportēt tikai turot aiz roktura (1/1).
- Ja tika bojāts vai atvienots pagarinātājs, uzreiz izņemiet kontaktdakšu no rozetes!
- Iesakām pieslēgt iekārtu diferenciālās aizsardzības ierīcei ar nominālās noplūdes strāvas vērtību < 30 mA.
- Mājas tīkla spriegumam ir jāatbilst tehniskajos datos norādītajam tīkla spriegumam, nekāds cits tīkla spriegums nav pieļaujams.
- Izmantojiet tikai pagarinātājkabeļus ar minimālo šķērsriezumu 1,5 mm<sup>2</sup>, kuri paredzēti lietošanai ārpus telpām.
- Neizmantojiet bojātus vai nodilušos pagarinātājkabeļus.
- Pirms katras lietošanas pārbaudiet pagarinātājkabeļa stāvokli.
- Pieslēgumu elektrības tīklam izmantojiet tikai paredzētajiem nolūkiem. Nevelciet ierīci aiz vada, lai izņemtu kontaktdakšu no rozetes. Sargājiet kabeli no karstuma iedarbības un asām malām.
- Kad nelietojat smalcinātāju, vienmēr atvienojiet to no elektrotīkla.
- Pagarinātājkabeļi izvietojujiet tā, lai smalcināšanas laikā tas netraucētu un netiktu bojāts.
- Ja ir novērojamas izmaiņas, uzreiz izslēdziet smalcinātāju, atvienojiet to no elektrotīkla un pārbaudiet.
- Darba laikā ieņemiet stabilu pozīciju un nenoliecieties pārāk stipri uz priekšu.
- Nepiepildiet ierīci, kad tā ir paceltā pozīcijā.

## MONTĀŽA



### PIESARDZĪBA!

Izmantojot nenokomplektētu ierīci, pastāv traumu gūšanas risks!

Nenokomplektētas ierīces izmantošana var novest pie traumām un ierīces bojājumiem!

Ierīci drīkst izmantot tikai tad, ja tā ir pilnīgi samontēta.

### Piegādes komplekts

Uzmanīgi izņemiet smalcinātāju no iepakojuma un pārbaudiet, vai ierīces komplektācijā ietilpst visas detaļas:

- Pamatne ar savākšanas kasti
- Divi transportēšanas riteņi ar riteņu apvalkiem
- Smalcinātāja augšējā daļa ar griezēj mehānismu un motoru
- Savācējvertne
- Montāžas soma ar skrūvēm un instrumentiem, lietošanas pamācība ar garantijas karti un remontdarbniņu sarakstu.

### Transportēšanas riteņu montāža

1. Nostipriniet riteņa asi (2/1) pamatnē (2/2).
2. Pēc tam uzvelciet uz ass (2/1) paliekamo gredzenu 10x20x1,5 (2/3) un ieliktni (2/4).
3. Pēc tam uz ieliktna (2/4) uzvelciet transportēšanas riteni (2/5).
4. Nostipriniet vidējo pieliekamo gredzenu 8x20x1,5 (2/6) uz vītnes un nostipriniet transportēšanas riteni ar uzgriezni M8 (2/7).
5. Beigās uzvelciet transportēšanas ritenim (2/5) riteņa apvalku (2/8).
6. Pretējā transportēšanas riteņa montāžu veic tādā pašā secībā.

### Smalcinātāja augšējās daļas ar griezēj mehānismu un motoru montāža (3)

1. Paceliet smalcinātāja augšējo daļu uz pamatnes un nostipriniet ar skrūvēm M5x30 (3/1) un pieliekamajiem gredzeniem 5x10x1.

### Savācējvertnes montāža (3)

1. Uzstādi savācējvertni uz smalcinātāja augšējās daļas un pievelciet ar skrūvēm ST 4,2x18 (3/2).

## NODOŠANA EKSPLUATĀCIJĀ

- Ņemiet vērā attiecīgajā valstī spēkā esošos noteikumus, kas attiecināmi uz darbināšanas laiku.
- Nelaidiet pagarinātājkabeli pāri iekraušanas un izkraušanas atverei.
- Smalcinātāju var lietot tikai, kad savākšanas kaste ir uzstādīta un aizvērta ar sprūdu.
- Pirms darba sākšanas pārliecinieties, ka savācējvertne un smalcinātāja augšējā daļa ir brīva.
- Nelietojiet smalcinātāju:
  - ja esat noguris;
  - slikti jūtaties;
  - atrodoties alkohola, zāļu un narkotiku ietekmē.



### BĪSTAMI!

Bojātas sastāvdaļas pakļauj traumu gūšanas riskam!

Bojātas sastāvdaļas var novest pie nopietnām traumām vai nāves!

Pirms ekspluatācijas sākšanas veiciet vizuālu apskati un pārbaudiet sastāvdaļu darbību.



### BRĪDINĀJUMS!

Neuzmanīga lietošana var izraisīt traumu gūšanas risku!

Iekārtas neuzmanīga lietošana var izraisīt nopietnas traumas!

Iekārtu drīkst lietot tikai uz līdzenas, cietas un stabili izveidotas virsmas. Lietošanas laikā neapgāziet un nenolieciet iekārtu.

## LIETOŠANA

### Lietošanas ilgums

Iekārta ir paredzēta lietošanas ilgumam S6 (40%). Tas nozīmē, ka smalcinātāju 60% no laika var izmantot tukšgaitā un 40% – zem slodzes. 10 minūšu periodā 6 minūtes ir jālieto tukšgaitā un 4 minūtes zem slodzes. Tikai pie šāda nosacījuma ir iespējama ilgstoša lietošana.

### Kontaktakšas pievienošana elektrotīklam

1. Piespiediet kabeļa aizsargu (4/1) uz leju un iespraidiet pagarinātājkabeļi (5/1) smalcinātāja ligzdā.
2. Pārbaudiet pagarinātājkabeļa vietu.
3. Visbeidzot pievienojiet pagarinātājkabeļi elektrotīklam.

### Motora ieslēgšana

1. Nospiediet ieslēgšanas slēdzi (6/1).

### Motora noslēpšana

1. Lai apstādinātu motoru, nospiediet izslēgšanas slēdzi (6/2).



#### PIESARDZĪBA!

Nepareiza lietošana var radīt iekārtas bojājumus!

Nepareizas lietošanas rezultātā iekārtai var tikt nodarīti bojājumi!

Pirmo reizi iepildiet smalcināmo materiālu, kad iekārta ir jau ieslēgta. Pēc iekārtas izslēgšanas vairs neiepildiet smalcināmo materiālu.

### Savākšanas kastes iztukšošana

1. Izslēdziet smalcinātāju.
2. Pavirziet sprūdu (7/1) uz leju un noņemiet savākšanas kasti (7/2) no pamatnes.
3. Tukšu savākšanas kasti (8/2) uzstādiet uz vadošās sliedes (8/1) un pilnīgi ievirziet pamatnē.
4. Pavirziet sprūdu (8/3) uz augšu, līdz tas nofiksējas.

### Diska naža bloķētāja atlaišana

1. Izslēdziet smalcinātāju.
2. Atvienojiet ierīci no elektrotīkla.
3. Izskrūvējiet sprūdskrūvi (9/1) un noņemiet smalcinātāja augšējo daļu (9/2).
4. Noņemiet bloķēto smalcināmo materiālu.
5. Pārbaudiet, vai nav bojāts diska nazis un smalcināšanas nazis (10/3).
6. Pēc tam uzlieciet smalcinātāja augšējo daļu (9/2) un atkal pieskrūvējiet sprūdskrūvi (9/1).
7. Atkārtoti pieslēdziet ierīci elektrotīklam.
8. Visbeidzot vēlreiz izslēdziet smalcinātāju.



#### PIESARDZĪBA!

Smalcinātāja augšējās daļas atvēršanas un aizvēršanas laikā pastāv draudi sagriezties un saņemt triecienus!

Rezultātā var rasties draudi traumēt pirkstus un rokas.

Atverot un aizverot smalcinātāja augšējo daļu, sargājiet rokas un pirkstus.

### Smalcinātāja transportēšana

Smalcinātāju drīkst transportēt tikai ar aizvērtu un pieskrūvētu smalcinātāja augšējo daļu.

1. Izslēdziet motoru un uzgaidiet, līdz pilnībā apstājas diska nazis.
2. Pēc tam atvienojiet ierīci no elektrotīkla.
3. Turiet smalcinātāju aiz roktura (1/1) un virziet iekārtu nedaudz slīpi.
4. Pārvietojoties uz citu darba vietu, velciet iekārtu aiz sevis. Transportēšanas laikā raugieties, lai ierīce neapgāztos uz līdzenas virsmas.

### APKOPE UN KOPŠANA

Smalcinātājs atbilst visām drošības normām. Remontu drīkst veikt tikai kvalificēts personāls, izmantojot tikai oriģinālās rezerves daļas.

- Pēc lietošanas pārbaudiet, vai smalcinātājam nav nodiluma pazīmju, un nomainiet visas bojātās detaļas.
- Ventilācijas atverēm (1/5) ir jābūt atbrīvotām no atkritumiem un nogulsņajumiem.
- Nepakļaujiet ierīci mitruma iedarbībai.
- Izmantojiet tikai ražotāja atļautās rezerves daļas.



#### BĪSTAMI!

Elektriskais trieciens var pakļaut dzīvību briesmām!

Pieskaroties strāvvadošām daļām, dzīvība var tikt pakļauta briesmām elektriskā trieciena rezultātā!

Veicot apkopes un kopšanas darbus, lietojiet aizsargcimdus un atvienojiet ierīci no elektrotīkla.



### BRĪDINĀJUMS!

Instrumenta lietošanas laikā var rasties traumu gūšanas risks!

Instrumenta lietošanas laikā var rasties nopietnas roku un pirkstu traumas!

Veicot darbus ar griezēj mehānismu, atvienojiet iekārtu no elektrotīkla, uzgaidiet, līdz instruments ir pilnībā apstājies, un lietojiet aizsargcimdus.

### Smalcināšanas nazis

Lai sasniegtu optimālus smalcināšanas rezultātus un nepieļautu iekārtas bojājumus, nazis ir jāmaina regulāros intervālos.

- Vienmēr mainiet nažus pa pāriem.
- Vienmēr cieši pieskrūvējiet skrūves.
- Nestrādājiet ar truliem nažiem.

### Smalcināšanas naža nomaina/apgriešana

Rezerves nazis smalcinātājam Easy Crush MH 2800, preces Nr. 113079

1. Izslēdziet smalcinātāju un atvienojiet to no elektrotīkla.
2. Izskrūvējiet sprūdskrūvi (9/1) un noņemiet smalcinātāja augšējo daļu (9/2).
3. Atbrīvojiet pretnazi ar vadotni (10/1), noskrūvējot trīs uzgriežņus M8 (10/4).
4. Atbrīvojiet un noņemiet skrūves ar slēptu galvu M8x10 (10/2).
5. Noņemiet un apgrieziet nazi (10/3). Nomainiet nazi, kad tas no abām pusēm ir kļuvis truls.
6. Pievelciet nazi (10/3) ar skrūvēm ar slēptu galvu M8x10 (10/2) un apgrieziet vai nomainiet otru nazi.
7. Pēc tam atkal uzstādiat pretnazi ar vadotni (10/1) un uzskrūvējiet uzgriežņus M8 (10/4).
8. Visbeidzot atkal uzstādiat un pieskrūvējiet smalcinātāja augšējo daļu.

### Kopšana

- Pēc lietošanas notīriet visus netīrumus un smalcināšanas atlikumus.
- Ierīces tīrīšanai nedrīkst izmantot tekošu ūdeni vai augstspiediena tīrītāju.
- Nelietojiet tīrīšanas līdzekļus un šķidrīnātājus.
- Tīrīšanai izmantojiet tikai mīkstu birsti vai drānu.

### UZGLABĀŠANA

Pēc lietošanas smalcinātāju ir nepieciešams iztīrīt. Uzglabājiet sausā, slēgtā un bērniem nepieejamā vietā.

Pirms uzglabāšanas ziemas periodā veiciet tālākminētos darbus:

1. izslēdziet ierīci un atvienojiet to no elektrotīkla;
2. uzgaidiet, līdz pilnībā apstājas diska nazis;
3. izskrūvējiet sprūdskrūvi (9/1) un noņemiet smalcinātāja augšējo daļu (9/2);
4. atbrīvojiet smalcinātāja iekšējo telpu no liela izmēra un mitra smalcināmā materiāla;
5. apsmidziniet smalcināšanas nazi ar (10/3) eļļainu kopšanas aerosolu (piemēram, AL-KO Multispray, preces nr. 112890);
6. iztukšojiet savākšanas kasti;
7. visbeidzot atkal uzstādiat un pievelciet smalcinātāja augšējo daļu (9/2);
8. novietojiet smalcinātāju stāvus.

### UZVEDĪBA DARBA LAIKĀ UN DARBA TEHNIKA

- Smalcinātāju var ierobežoti izmantot mīkstu un sulīgu atkritumu smalcināšanai (piemēram, sēkleņaugļu, mitru augu atlieku smalcināšanai). Šos materiālus vajadzētu tieši kompostēt, jo tie ļoti ātri pastāvīgi nobīvējas.
- Smalcinātājs vislabāk ir piemērots garkātu, cietu vai jau izkaltētu ziedu, daudzgadīgu augu, krūmu un koku apgrieztām daļām.
- Lai sasniegtu optimālus rezultātus, smalciniet zarus drīz pēc apgriešanas.
- Lai neaizsprostotu smalcināšanas nažus, mīksta smalcināmā materiāla smalcināšana ir jāveic pēc zaru smalcināšanas.
- Principā smalcināmo materiālu iepilda, kad iekārta ir jau ieslēgta.
- Ievadītais smalcināmais materiāls tiek ievilkts. Ja zari ir biezi, bieži apturiet darbu, jo citādi var tikt pārslogots motors.
- Ievietojiet tikai tādu smalcināmā materiāla daudzumu, lai neaizsprostotos smalcinātāja augšējā daļa un savākšanas šahta.
- Regulāri iztukšojiet savākšanas kasti, jo, ja tā ir pārpildīta, smalcināmais materiāls var tikt izstumts atpakaļ uz naža.
- Lai mainītu smalcinātāja darba vietu, skatiet "Smalcinātāja transportēšana".





**BRĪDINĀJUMS!**

Izsviestās daļas var radīt traumu gūšanas risku!

Izsviestās augu daļas var radīt smagus ievainojumus!

Strādājot ar smalcinātāju, vienmēr lietojiet personīgās aizsardzības līdzekļus.



**BĪSTAMI!**

Lietošana neparedzētā veidā var pakļaut traumu gūšanas riskam un radīt iekārtas bojājumus!

Izsviestās daļas var radīt smagus ievainojumus!

Neiepildiet iekārtā akmeņus, zemi, stiklu, audumu, sintētiskas vielas vai metāla daļas.



**BĪSTAMI!**

Neparedzētas kustības var pakļaut dzīvību briesmām!

Neparedzēto kustību laikā var tikt nodarīti nopietni bojājumi!

Kad iekārta ir pieslēgta elektrotīklam, nebāziet rokas savācējvertnē vai izkraušanas šahtā.



**PIESARDZĪBA!**

Nepareiza lietošana var radīt iekārtas bojājumus!

Nepareizas lietošanas rezultātā iekārtai var tikt nodarīti bojājumi!

Pirmo reizi iepildiet smalcināmo materiālu, kad iekārta ir jau ieslēgta. Pēc iekārtas izslēgšanas vairs neiepildiet smalcināmo materiālu.



**BRĪDINĀJUMS!**

Instrumenta lietošanas laikā var rasties traumu gūšanas risks!

Instrumenta lietošanas laikā var rasties nopietnas roku un pirkstu traumas!

Veicot darbus ar griezējmehānismu, atvienojiet iekārtu no elektrotīkla, uzgaidiet, līdz instruments ir pilnībā apstājies, un lietojiet aizsargcimdus.



**BRĪDINĀJUMS!**

Ja smalcināmais materiāls ir pārāk garš, pastāv risks gūt traumas!

Garš smalcināmais materiāls ievilkšanas laikā var iztaisnoties kā klūga un radīt ievainojumus!

Ieņemiet pietiekami drošu pozīciju.



**BRĪDINĀJUMS!**

Neuzmanīga lietošana var izraisīt traumu gūšanas risku!

Zaudējot līdzsvaru neuzmanīgas lietošanas dēļ, varat sev radīt smagas traumas!

Nekad nepiepildiet iekārtu, ja tā atrodas paceltā pozīcijā.

**UTILIZĀCIJA**



**Nokalpojušās iekārtas, baterijas un akumulatorus nedrīkst izmest sadzīves atkritumos!**

Iepakojums, iekārta un piederumi ir izgatavoti no otrreiz pārstrādājamiem materiāliem un jānodod atbilstīgai utilizācijai.

**PALĪDZĪBA TRAUCĒJUMU GADĪJUMĀ**

Problēma	Iespējamais iemesls	Risinājums
Motoru nevar iedarbināt.	Nav savākšanas kastes vai tā nav aizvērta ar sprūdu.	Pilnīgi nostipriniet savākšanas kasti un aizveriet to ar sprūdu.
	Mājsaimniecības kontaktligzdas defekts.	Izmantojiet citu kontaktligzdu.
	Ir bojāts pagarinātājkabelis.	Pārbaudiet kabeli, ja nepieciešams, nomainiet.

Problēma	Iespējamais iemesls	Risinājums
Iekārta neievelk smalcināmo materiālu.	Savākšanas kaste ir pārpildīta (izstumšana atpakaļ uz naža).	Iztukšojiet savākšanas kasti, un, ja nepieciešams, atvienojiet nažus, skatiet "Diska naža bloķētāja atļaišana".
	Smalcināšanas nazi aizsprostoja mitrs smalcināmais materiāls.	Likvidējiet aizsprostojumu, ko radījis zaru materiāls.
Smalcināmais materiāls netiek pilnīgi sasmalcināts.	Nazis ir truls vai bojāts.	Apgrīziet vai nomainiet nazi, skatiet "Smalcināšanas naža nomaiņa".
Apstājās motors.	Motora aizsardzības slēdzis ir izslēdzies pārslodzes vai diska naža bloķēšanas dēļ.	Pēc aptuveni 5 minūtēm motoru var atkal ieslēgt.
Neparasti trokšņi. Iekārta klab.	Ir vajlgas motora skrūves, tā stiprinājums, ritošā iekārta vai diska nazis.	Pievelciet skrūves.



Ja rodas šajā tabulā neminētie bojājumi vai bojājumi, ar kuriem nevarat pats tikt galā, griezieties mūsu klientu apkalpošanas dienestā.

## ES ATBILSTĪBAS DEKLARĀCIJA

Mēs ar šo paziņojam, ka mūsu piegādātā izstrādājuma konstrukcija atbilst harmonizēto ES direktīvu prasībām, ES drošības standartiem un izstrādājumam specifiskiem standartiem.

### Izstrādājums

Zaru smalcinātājs ar nazi

### Veids

Easy Crush MH 2800

### Ražotājs

AL-KO Geräte GmbH  
Ichenhauser Str. 14  
D-89359 Kötz

### Pilnvarotais pārstāvis

Anton Eberle  
Ichenhauser Str. 14  
D-89359 Kötz

### Sērijas numurs

G2052056

### ES direktīvas

2006/42/EK  
2000/14/EK  
2004/108/EK  
2006/95/EK

### Harmonizētie standarti

DIN EN 55014-1:2012-05  
DIN EN 55014-2:2009-06  
DIN EN 13683:2003 + A2:2011  
DIN EN 62233:2009-04  
DIN EN 60335-1:2010  
DIN EN 61000-3-2:2010  
DIN EN 61000-3-11:2010  
Fpr EN 50434:2009

### Skapas jaudas līmenis

izmērītais/garantētais  
102 /104 dB(A)

### Pilnvarotā iestāde

Société Nationale de Certification et d'Homologation  
2a Kalchesbruck  
L-1852 Luksemburga

### Atbilstības novērtējums

2000/14/EK  
Anhang V

Wolfgang Hergeth  
Rīkotājdirektors  
Kötz, 01.03.2013

## **GARANTIJA**

Ja ar likumu noteiktajā termiņā tiek iesniegta prasība par bojājumu novēršanu, iespējamos materiālu vai ražošanas defektus mēs novēršam, veicot remontu vai apmainot ierīci. Prasību iesniegšanas termiņš ir atkarīgs no attiecīgās valsts likumdošanas, kurā ierīce ir pirktā.

Mūsu dotā garantija ir spēkā tikai šādos gadījumos Garantija tiek anulēta šādos gadījumos:

- Ierīce tiek atbilstoši izmantota
- Tiek ievērota lietošanas pamācība
- Tiek izmantotas tikai oriģinālas rezerves daļas
- Ir mēģināts patstāvīgi salabot ierīci
- Ierīcei ir veiktas tehniskas izmaiņas
- Ierīce tiek neatbilstoši izmantota (piem., komerciālām vai sabiedriskām vajadzībām)

Garantija neattiecas uz:

- Krāsojuma defektiem, kas rodas parasta nodiluma dēļ
- Dilstošajām daļām, kas rezerves daļu kartē ir atzīmētas ar rāmīti [xxx xxx (x)]
- Iekšdedzes motoriem – uz tiem attiecas konkrētā motora izgatavotāja atsevišķie garantijas noteikumi

Garantija stājas spēkā ar brīdi, kad gala patērētājs to iegādājas. Noteicošais ir datums uz pirkuma oriģinālās kvītes. Ja nepieciešams izmantot garantiju, lūdzu, vērsieties ar šo garantijas apliecinājumu un pirkuma čeku pie preces pārdevēja vai tuvākajā autorizētajā klientu apkalpošanas centrā. Šis garantijas apliecinājums neattiecas uz pircēja likumīgajām tiesībām attiecībā uz defektu novēršanu pret pārdevēju.

## ПЕРЕКЛАД ОРИГІНАЛЬНОГО ПОСІБНИКА З ЕКСПЛУАТАЦІЇ

### Зміст

Передмова до посібника.....	156
Опис виробу.....	156
Огляд продукції.....	157
технічні дані.....	157
Вказівки щодо безпеки.....	158
Монтаж.....	159
Введення в експлуатацію.....	159
Керування.....	160
Технічне обслуговування і догляд.....	161
Зберігання.....	161
Робоча поведінка та спосіб роботи.....	162
Утилізація.....	163
Допомога в разі неполадок.....	163
Декларація про відповідність стандартам ЄС.....	164
Гарантія.....	165

## ПЕРЕДМОВА ДО ПОСІБНИКА

- Прочитайте цей посібник з експлуатації перед початком роботи з інструментом. Це забезпечить його безпечну й безперебійну роботу.
- Виконуйте вказівки щодо безпеки та попередження, наведені в цьому документі та на пристрої.
- Документація є частиною продукту і повинні бути передані покупцеві для продажу

### Пояснення знаків



#### УВАГА!

Точне виконання цих попереджень допоможе уникнути тілесних ушкоджень та матеріальних збитків.



Спеціальні вказівки для кращого розуміння та використання.

## ОПИС ВИРОБУ

У цій документації описується ножовий подрібнювач.

## Символи на пристрої

	Увага! Дотримуйтесь особливої обережності під час роботи.
	Перед введенням в експлуатацію прочитайте посібник з експлуатації.
	Увага! Небезпека! Бережіть руки і ноги від різального механізму!
	Бережіть руки від різального механізму.
	Видаліть сторонніх осіб із небезпечної зони!
	Дотримуйтесь дистанції з небезпечною зоною.
	Для виконання робіт із техобслуговування або в разі пошкодження або перерізання кабелю пристрій завжди від'єднувати від мережі.
	Носіть засоби захисту очей і слуху.
	Одягніть захисні рукавиці.

## Пристрої безпеки та запобіжні пристрої



### НЕБЕЗПЕКА!

Небезпека травмування під час маніпулювання запобіжними пристроями!

Маніпулювання запобіжними пристроями може призвести до важких травм!

Не виводьте з ладу запобіжні та захисні пристрої.

## Конструкція завантажувальної воронки

Отвір завантажувальної воронки сконструйовано відповідно до стандартів для запобігання травмування рук.

## Запобіжний автомат для двигуна

У разі перевантаження захисний вимикач на двигуні виконує відключення. При цьому вимикач (6/3) вискакує з панелі управління. Після 5-хвилинної фази охолодження можна знову натиснути вимикач і знову ввімкнути пристрій. Якщо вимикач самостійно не фіксується в натиснутому положенні, необхідно продовжити час остигання двигуна.

Якщо проблема не вирішується, пристрій необхідно здати у спеціалізовану майстерню.

### Захист від повторного запуску

З метою безпеки пристрій оснащений автоматичним вимикачем при зникненні напруги, який автоматично повністю вимикає пристрій у разі переривання подачі струму. При відновленні подачі електроенергії пристрій не запускається автоматично. Для повторного введення в експлуатацію необхідно натиснути вмикач (6/1).

### Захисний вимикач на верхній частині подрібнювача

Верхня частина подрібнювача оснащена захисним вимикачем, який вимикається при викручуванні блокувального гвинта (1/2). З його допомогою двигун захищений від ненавмисного запуску.

Пристрій може бути включено тільки після монтажу верхньої частини подрібнювача (1/11) і затягування блокувального гвинта (1/2).

### Використання за призначенням

Ножовий подрібнювач розрахований виключно на використання в домашньому та присадибному господарстві. У рамках цього використання ножовий подрібнювач має використовуватися для подрібнення органічних матеріалів, таких як рослинні залишки. Дозволяється подавати матеріал для подрібнення, діаметр якого не перевищує 40 мм. Експлуатація пристрою із професійною метою заборонена. Інше, що виходить за рамки цього, вважається використанням не за призначенням.



#### ПОПЕРЕДЖЕННЯ!

Небезпека травмування у разі використання не за призначенням!

Це може призвести до травм!

Експлуатація пристрою у професійних цілях заборонена.



#### НЕБЕЗПЕКА!

Небезпека травмування у разі використання не за призначенням!

Це може призвести до важких травм!

Заборонено використовувати пристрій для підготовки садового ґрунту або подрібнення металевих предметів.

## ОГЛЯД ПРОДУКЦІЇ

В огляді продукції (1) надається опис приладу.

1-1	Ручка
1-2	Блокувальний гвинт
1-3	Вмикач
1-4	Вимикач
1-5	Вентиляційний отвір
1-6	Транспортувальні колеса
1-7	Підставка
1-8	Розетка
1-9	Вимикач захисту від перевантаження
1-10	Завантажувальна воронка
1-11	Верхня частина подрібнювача із завантажувальним каналом
1-12	Блокування накопичувального кошика
1-13	Накопичувальний кошик
1-14	Опорні ніжки

## ТЕХНІЧНІ ДАНІ

Тип	Easy Crush MH 2800
Арт. №	112854
Двигун	230 В~/50 Гц
Частота обертання на холостому ході	2850 хв. <sup>-1</sup>
Макс. потужність	2800W (S6-40%); 2400W (S1)
Різальна система	Ніж
Макс. діаметр гілок	40 мм
Макс. пропускна здатність	125 кг/год
Вага	25 кг
Накопичувальний кошик	48 л
Клас захисту	I

Тип	Easy Crush MH 2800
Рівень звукової потужності (2000/14/ЕС)	104 дБ (А)
Рівень звуку	93,9 дБ (А)
Похибка	K = 2,5 дБ (А)

## ВКАЗІВКИ ЩОДО БЕЗПЕКИ

### Оператори:

- Діти до 16 років і особи, які не ознайомлені з інструкцією з експлуатації, не повинні використовувати пристрій.
- Особам, які перебувають під дією алкоголю, наркотиків або лікарських препаратів, заборонено використовувати пристрій.

### Засоби індивідуального захисту:

- Щоб уникнути пошкодження очей та органів слуху, необхідно носити приписану одяг і засоби захисту.
- Одяг має бути відповідним (облягати) і не заважати руху. Довге волосся потрібно ховати під сіткою.

#### Засобами індивідуального захисту є:

- захист органів слуху;
- захисні окуляри;
- робочі захисні рукавички;
- захисне взуття.

### Робоча зона:

- У робочій зоні заборонено перебування сторонніх осіб, дітей і тварин.
- Підтримувати робочу зону без обрізків та інших предметів, через які можна спіткнутися.
- Власник пристрою несе особисту відповідальність за нещасні випадки за участю інших людей або їх майна.
- Забезпечте належне освітлення робочої зони.

### Час роботи:

- У разі експлуатації в житлових районах дотримуватися допустимих законодавством годин роботи згідно з постановами про обмеження шуму.
- Дозволяється працювати з пристроєм лише при денному світлі або при хорошому освітленні.

### Робота:

- Під час роботи заборонено засовувати руки у воронку або в завантажувальний канал!
- Після виключення пристрою ножовий диск працює деякий час за інерцією!
- Дозволяється вводити пристрій в експлуатацію тільки після повного завершення монтажу.
- Після використання пристрою завжди проводити його візуальну перевірку. Пристрій має знаходитися в безпечному робочому стані.
- Ніколи не працюйте наодинці.
- Пошкоджені та зношені деталі підлягають негайній заміні.
- Використовуйте тільки в установленому виробником технічному стані.
- Заборонено виконувати подрібнення під час дощу, снігопаду або шторму. Заборонено використовувати подрібнювач у вологому середовищі.
- Заборонено виводити з ладу запобіжні та захисні пристрої.
- Завжди стежте за надійною установкою пристрою.
- Заборонено транспортувати подрібнювач з працюючим двигуном.
- Заборонено транспортувати пристрій з відкритою або розблокованою верхньою частиною.
- Під час зміни місцезнаходження необхідно вимкнути двигун, дочекатися повної зупинки ножового диска і від'єднати пристрій від мережі.
- При зміні місця розташування транспортувати подрібнювач слід виключно за допомогою ручки (1/1).
- Негайно від'єднайте штекер від електромережі, якщо подовжувальний кабель пошкоджений чи перегнутий!

- Рекомендуємо підключати пристрій через пристрій захисного відключення, що спрацьовує при номінальному струмі витоку <30 мА.
- Домашня мережева напруга повинна збігатися з даними для мережевої напруги в технічній документації. Не використовуйте будь-яку іншу напругу живлення.
- Використовуйте тільки подовжувачі, розраховані на використання поза приміщеннями – мінімальний переріз 1,5 мм<sup>2</sup>.
- Забороняється використовувати пошкоджені та зношені подовжувальні кабелі.
- Перед кожним введенням в експлуатацію перевіряйте стан подовжувальних кабелів.
- Використовуйте засоби підключення до мережі тільки для передбаченої мети. Ніколи не витягайте штекер із розетки за мережевий кабель. Бережіть кабель від впливу спеки і гострих крайок.
- При невикористанні подрібнювача завжди від'єднуйте його від мережі.
- Прокладайте подовжувальний кабель таким чином, щоб під час подрібнення він не заважав і не міг бути пошкоджений.
- При виявленні змін негайно відключіть подрібнювач, від'єднайте його від мережі і перевірте.
- При роботі стежте за своїм стійким становищем і не нахиляйтеся занадто далеко.
- Заборонено заповнювати подрібнювач із підвищення.
- підставка з накопичувальним кошиком;
- два транспортувальних колеса з ковпаками для коліс;
- верхня частина подрібнювача з різальним та моторним блоками;
- завантажувальна воронка;
- монтажний пакет, що містить гвинти та інструмент, посібник з експлуатації з гарантійним талоном і переліком сервісних центрів.

### Монтаж транспортувальних коліс

1. Вставте колісну вісь (2/1) у підставку (2/2).
2. Потім встановіть більшу підкладну шайбу 10x20x1,5 (2/3) та втулку (2/4) на вісь (2/1).
3. Після цього надіньте транспортувальне колесо (2/5) на втулку (2/4).
4. Надіньте середню підкладну шайбу 8x20x1,5 (2/6) на різьбу і зафіксуйте транспортувальне колесо за допомогою гайки М8 (2/7).
5. На завершення встановіть на транспортувальне колесо (2/5) ковпак (2/8).
6. Монтаж протилежного транспортувального колеса здійснюється в тій же послідовності.

### Установка верхньої частини подрібнювача з різальним та моторним блоками (3)

1. Підніміть верхню частину подрібнювача на підставку і зафіксуйте її за допомогою гвинтів М5x30 (3/1) і підкладних шайб 5x10x1.

### Установка завантажувальної воронки (3)

1. Установіть завантажувальну воронку на верхню частину подрібнювача і зафіксуйте її за допомогою гвинтів ST 4,2x18 (3/2).

## МОНТАЖ



### ОБЕРЕЖНО!

Небезпека травмування через некомплектність пристрою!

Некомплектні пристрої можуть стати причиною травмування або пошкодження обладнання!

Експлуатація пристрою дозволена тільки після повного монтажу.

### Комплект поставки

Обережно витягніть подрібнювач з упаковки і перевірте комплектність таких компонентів:

## ВВЕДЕННЯ В ЕКСПЛУАТАЦІЮ

- Дотримуйтесь національних положень, що регламентують допустимий час роботи.
- Заборонено прокладати кабель над ділянкою подачі або під ділянкою вивантаження.
- Подрібнювач може бути введений в експлуатацію лише із заблокованим накопичувальним кошиком.
- Перед запуском слід переконатися, що завантажувальна воронка і верхня частина подрібнювача порожні.

- Заборонено використовувати подрібнювач:
  - коли втомлені,
  - у разі поганого самопочуття,
  - якщо знаходитесь під впливом алкоголю, медикаментів або наркотиків.



### НЕБЕЗПЕКА!

Небезпека травмування через пошкодження деталей!

Пошкоджені деталі можуть призвести до важких травм і навіть смерті!

Перед введенням в експлуатацію зробіть візуальну перевірку і перевірте працездатність деталей.



### ПОПЕРЕДЖЕННЯ!

Небезпека травмування через недбале поводження!

Недбале поводження з пристроєм може призвести до тяжких тілесних ушкоджень!

Встановлювати подрібнювач дозволяється тільки на рівній і міцній поверхні в стійкому положенні. Під час роботи заборонено перевертати або нахилити пристрій.

1. Для вимикання двигуна натисніть вимикач (6/2).



### ОБЕРЕЖНО!

Пошкодження пристрою через неналежне управління!

Неправильна експлуатація може призвести до пошкодження машини!

Подачу матеріалу для подрібнення необхідно починати тільки після включення пристрою. Після вимкнення пристрою подача матеріалу заборонена.

### Спорожнення накопичувального кошика

1. Вимкніть подрібнювач.
2. Опустіть блокування (7/1) вниз і вийміть накопичувальний кошик (7/2) з підставки.
3. Порожній накопичувальний кошик (8/2) встановіть на направляючу (8/1) і повністю засуньте в підставку.
4. Натисніть фіксатор (8/3) вгору, поки він не ввійде в зачеплення.

### Усування блокування ножового диска

1. Вимкніть подрібнювач.
2. Від'єднайте пристрій від мережі.
3. Викрутіть блокувальний гвинт (9/1) і зніміть верхню частину подрібнювача (9/2).
4. Видаліть блокувальний матеріал.
5. Перевірте ножовий диск і подрібнювальні ножі (10/3) на наявність пошкоджень.
6. Потім встановіть верхню частину подрібнювача (9/2) і знову закрутіть блокувальний гвинт (9/1).
7. Знову підключіть пристрій до мережі.
8. Після цього знову увімкніть подрібнювач.



### ОБЕРЕЖНО!

Небезпека затиснення при відкриванні та закриванні верхньої частини подрібнювача!

Наслідком може стати травмування рук і пальців!

При відкритті та закритті верхньої частини подрібнювача стежте за руками і пальцями.

### Транспортування подрібнювача

Транспортувати подрібнювач дозволяється тільки із заблокованою верхньою частиною.

## КЕРУВАННЯ

### Час роботи

Пристрій розрахований на час роботи S6 (40%). Це означає, що подрібнювач 60% часу має працювати на холостому ходу, а 40% – під навантаженням. При загальному часі роботи 10 хвилин 6 із них повинні пройти на холостому ходу, а 4 хвилини – під навантаженням. Такий режим забезпечить можливість безперервного використання пристрою.

### Підключення мережевого штекера

1. Притисніть фіксатор кабелю (4/1) і вставте подовжувальний кабель (5/1) у гніздо підключення подрібнювача.
2. Перевірте фіксацію подовжувального кабелю.
3. Потім підключіть подовжувальний кабель до електромережі будинку.

### Включення двигуна

1. Натисніть вмикач (6/1).

### Вимикання двигуна



1. Вимкніть двигун і дочекайтеся повної зупинки ножового диска.
2. Потім від'єднайте пристрій від мережі.
3. Тримайте подрібнювач за ручку (1/1) і трохи нахиліть пристрій.
4. Для переміщення на нове місце тягніть пристрій за собою. Слідкуйте за поверхнею, щоб пристрій не перевернувся під час транспортування.

## ТЕХНІЧНЕ ОБСЛУГОВУВАННЯ І ДОГЛЯД

Подрібнювач відповідає всім спеціальним стандартам безпеки. Ремонтні роботи мають проводитися тільки кваліфікованими фахівцями виключно із використанням оригінальних запасних частин.

- Після кожного використання перевірте подрібнювач на знос та у разі необхідності замініть пошкоджені деталі.
- Регулярно очищайте вентиляційний отвір (1/5) від залишків матеріалу і відкладень.
- Не піддавайте пристрій впливу вологи.
- Використовуйте тільки зазначені виробником запасні частини.



### НЕБЕЗПЕКА!

Небезпека для життя через ураження електричним струмом!

У разі дотику до струмоведучих деталей існує безпосередня небезпека для життя через ураження електричним струмом!

Перед будь-якими роботами з техобслуговування та догляду надіньте захисні рукавички і від'єднайте пристрій від мережі.



### ПОПЕРЕДЖЕННЯ!

Небезпека травмування через обертювий інструмент!

Обертювий інструмент може стати причиною важких травм рук і пальців!

При виконанні робіт на різальній інструменті від'єднайте пристрій від мережі, дочекайтеся повної зупинки інструмента і використовуйте захисні рукавички.

### Подрібнювальні ножі

Для збереження оптимальної ефективності подрібнення і запобігання пошкоджень

пристрою необхідно регулярно виконувати заміну ножів.

- Замінювати ножі слід завжди попарно.
- Завжди щільно затягувати гвинти.
- Заборонено працювати з тупими ножами.

### Заміна/повертання подрібнювальних ножів

Змінні ножі для Crush MH 2800 арт. № 113079

1. Вимкніть подрібнювач і від'єднайте від мережі.
2. Викрутіть блокувальний гвинт (9/1) і зніміть верхню частину подрібнювача (9/2).
3. Зніміть протирізальну пластину з направляючої (10/1), відкрутивши три гайки M8 (10/4).
4. Ослабте і вийміть гвинти з потайними головками M8x10 (10/2).
5. Вийміть ніж (10/3) і переверніть його. Якщо ніж затуплений з обох боків, його необхідно замінити.
6. Закріпіть ніж (10/3) за допомогою гвинтів із потайними головками M8x10 (10/2) і переверніть або замініть другий ніж.
7. Потім знову встановіть протирізальну пластину з направляючої (10/1) і зафіксуйте за допомогою гайок M8 (10/4).
8. На завершення встановіть і прикрутіть верхню частину подрібнювача.

### Догляд

- Після використання очищайте пристрій від забруднень і залишків матеріалу.
- Не очищайте пристрій струменем води або за допомогою високого тиску.
- Заборонено використовувати чистячі засоби або розчини.
- Для очищення використовуйте м'яку щітку або ганчірку.

### ЗБЕРІГАННЯ

Очищайте подрібнювач після використання. Зберігайте в сухому закритому місці, недоступному для дітей.

Для підготовки до зимового зберігання виконайте зазначені далі роботи:

1. Вимкніть принтер і від'єднайте його від мережі.
2. Дочекайтеся повної зупинки ножового диска.
3. Викрутіть блокувальний гвинт (9/1) і зніміть верхню частину подрібнювача (9/2).

4. Очистіть внутрішній простір подрібнювача від крупного і вологого матеріалу.
5. Обробіть подрібнювальні ножі (10/3) за допомогою аерозолію із вмістом олії для догляду (наприклад, AL-KO Multispray арт. № 112890).
6. Спорожніть накопичувальний кошик.
7. Потім знову встановіть і прикрутіть верхню частину подрібнювача (9/2).
8. Зберігайте подрібнювач в положенні стоячи.

## РОБОЧА ПОВЕДІНКА ТА СПОСІБ РОБОТИ

- Подрібнювач може тільки з обмеженнями використовуватися для подрібнення м'яких відходів із високим вмістом вологи (наприклад, зерняткових плодів, вологих рослинних залишків). Ці матеріали необхідно компостувати без додаткової обробки, оскільки вони дуже швидко ущільнюються самі по собі.
- Подрібнювач найкраще підходить для подрібнення довгих, твердих і вже висохлих стебел квітів, кущів і гілок після обрізки дерев.
- Для забезпечення оптимальних результатів гілки необхідно подрібнювати одразу після обрізки.
- З метою запобігання блокуванню подрібнювальних ножів м'який матеріал необхідно чергувати з гілками.
- Подачу матеріалу для подрібнення завжди необхідно починати тільки після включення пристрою.
- Матеріал, що подається, втягується. Гілки великого діаметру необхідно сильно притримувати, інакше буде перевантажений двигун.
- Подавати необхідно стільки матеріалу для подрібнення, щоб завантажувальна воронка і верхня частина подрібнювача не забивалися.
- Регулярно спорожнюйте накопичувальний кошик, оскільки переповнювання може призвести до зворотного тиску подрібненого матеріалу на ножовий блок.
- Для зміни місця розташування подрібнювача див. «Транспортування подрібнювача».



### ПОПЕРЕДЖЕННЯ!

Небезпека травмування через частин, що вилітають!

Частини рослинного матеріалу, що вилітають, можуть стати причиною важких тілесних ушкоджень!

При роботі з подрібнювачем завжди використовуйте засоби індивідуального захисту.



### НЕБЕЗПЕКА!

Небезпека травмування та пошкодження машини при використанні не за призначенням!

Частини, що вилітають, можуть стати причиною важких тілесних ушкоджень!

Заборонено подавати в пристрій камені, землю, скло, текстильні, пластикові або металеві предмети.



### НЕБЕЗПЕКА!

Небезпека травмування через непередбачуваний рух!

Непередбачений рух може стати причиною важких травм!

Під час підключеного пристрою заборонено засовувати руки в завантажувальну воронку або канал вивантаження.



### ОБЕРЕЖНО!

Пошкодження пристрою через неналежне управління!

Неправильна експлуатація може призвести до пошкодження машини!

Подачу матеріалу для подрібнення необхідно починати тільки після включення пристрою. Після включення пристрою подача матеріалу заборонена.

**ПОПЕРЕДЖЕННЯ!**

Небезпека травмування через обертювий інструмент!

Обертювий інструмент може стати причиною важких травм рук і пальців!

При виконанні робіт на різальному інструменті від'єднайте пристрій від мережі, дочекайтеся повної зупинки інструмента і використовуйте захисні рукавички.

**ПОПЕРЕДЖЕННЯ!**

Небезпека травмування через недбале поводження!

Втрата рівноваги при недбалому поводженні може стати причиною важких тілесних ушкоджень!

Суворо заборонено заповнювати пристрій із підвищення.

**ПОПЕРЕДЖЕННЯ!**

Небезпека травмування при подрібненні довгого матеріалу!

Довгий матеріал при втягуванні може різко відхилитися і стати причиною тілесних ушкоджень!

Дотримуйтесь безпечної відстані.

**УТИЛІЗАЦІЯ**

**Забороняється утилізувати прилади, батареї чи акумулятори, що стали непридатними, разом із побутовими відходами!**

Упаковка, сам пристрій та його приладдя виконані з матеріалів, що можуть бути використані повторно, тому вони підлягають відповідній утилізації.

**ДОПОМОГА В РАЗІ НЕПОЛАДОК**

Неполадка	Можлива причина	Рішення
Двигун не запускається.	Накопичувальний кошик витягнутий або не заблокований.	Повністю вставити накопичувальний кошик і заблокувати його.
	Розетка в будинку несправна.	Використовувати іншу розетку.
	Подовжувальний кабель пошкоджений.	Перевірити кабель, у разі необхідності замінити.
Пристрій не втягує матеріал для подрібнення.	Накопичувальний кошик переповнений (зворотний тиск на ножовий блок).	Спорожнити накопичувальний кошик, в разі необхідності очистити ножовий блок від матеріалу, див. «Усунення блокування ножового диска».
	Подрібнювальні ножі забиті вологим матеріалом.	Очистити блокування шляхом подачі гілок.
Матеріал, що подрібнюється, розрізається не повністю.	Ножі затуплені або пошкоджені.	Повернути або замінити ножі, див. «Заміна подрібнювальних ножів».
Двигун глухне.	Спрацював захисний вимикач при перевантаженні або блокуванні ножового диска.	Приблизно через 5 хвилин охолодження двигун можна вклучати знову.
Незвичайні шуми. Стук у пристрої.	Послабилися гвинти на двигуні, його кріпленні, опорі або подрібнювальних ножах.	Затягнути гвинти.



З неполадками, не вказаними в цьому переліку, або з тими, які ви не в змозі подолати самостійно, звертайтеся до місцевого сервісного центру.

## ДЕКЛАРАЦІЯ ПРО ВІДПОВІДНІСТЬ СТАНДАРТАМ ЄС

Цим документом ми заявляємо, що цей спроектований нами продукт відповідає вимогам погоджених директив ЄС, стандартам безпеки ЄС, а також іншим стандартам, що застосовані до цього продукту.

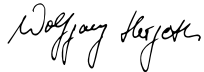
<b>Продукт</b> Ножовий подрібнювач	<b>Виробник</b> AL-KO Geräte GmbH Ichenhauser Str. 14 D-89359 Kötz	<b>Уповноважений представник</b> Антон Еберле (Anton Eberle) Ichenhauser Str. 14 D-89359 Kötz
<b>Тип</b> Easy Crush MH 2800		
<b>Серійний номер</b> G2052056	<b>Директиви ЄС</b> 2006/42/EG 2000/14/EG 2004/108/EG 2006/95/EG	<b>Погоджені норми</b> DIN EN 55014-1:2012-05 DIN EN 55014-2:2009-06 DIN EN 13683:2003 + A2:2011 DIN EN 62233:2009-04 DIN EN 60335-1:2010 DIN EN 61000-3-2:2010 DIN EN 61000-3-11:2010 Fpr EN 50434:2009
<b>Рівень звуку</b> вимірний / гарантований 102 / 104 дБ(А)		
<b>Уповноважений орган сертифікації</b> Société Nationale de Certification et d Homologation 2a Kalchesbruck L-1852 Luxemburg	<b>Оцінка відповідності</b> 2000/14/EG Додаток V	 Wolfgang Hergeth Керівний директор Kötz, 01.03.2013

## ГАРАНТІЯ

Ми усуваємо можливі дефекти матеріалів чи виробничий брак пристрою впродовж встановленого законом тер- міну подачі рекламаций на свій розсуд шляхом ремонту чи заміни. Термін визначається законодавством країни, у якій було придбано пристрій.

Гарантія діє лише за наступних умов:

- при належному використанні пристрою;
- при дотриманні довідника з експлуатації;
- при використанні оригінальних запчастин.

Гарантія анулюється:

- при спробах ремонту пристрою;
- при технічних змінах пристрою;
- при застосуванні не за призначенням (напри- клад, у комерційних цілях).

Гарантія не поширюється:

- на пошкодження лакового покриття, які пояснюються нормальним зношуванням;
- деталі, що зношуються, у каталозі запчастин включені в рамку [xxx xxx (x)]
- двигуни внутрішнього згоряння: для них діють гарантійні положення відповідного виробника.

Гарантійний період починається с дати придбання першим покупцем. Такою датою вважається дата оригіналь- ного документу на придбання. У гарантійному випадку зверніться з даним гарантійним листом та документом, який підтверджує купівлю то- вару, до свого дилера чи до найближчого авторизованого сервісного центру. Гарантія дає право покупцеві пред'являти виробникові претензії відносно усунування недоліків виробу.

# ПЕРЕВОД ОРИГИНАЛЬНОГО РУКОВОДСТВА ПО ЭКСПЛУАТАЦИИ

## Оглавление

Предисловие к руководству.....	166
Описание продукта.....	166
Обзор продукта.....	167
Указания по безопасности.....	168
Монтаж.....	169
Ввод в эксплуатацию.....	170
Обслуживание.....	170
Техобслуживание и уход.....	171
Хранение.....	172
Рабочее поведение и способ работы.....	172
Утилизация.....	173
Устранение неисправностей.....	173
Заявление о соответствии ЕС.....	175
Гарантия.....	176

## ПРЕДИСЛОВИЕ К РУКОВОДСТВУ

- Перед вводом в эксплуатацию прочтите данное руководство по эксплуатации. Это является предпосылкой надежной эксплуатации и бесперебойной работы.
- Учитывать указания по безопасности и предупредительные указания, приведенные в данной документации, а также на устройстве
- Настоящая документация является неотъемлемой частью описанного изделия и при продаже должна быть передана покупателю вместе.

### Значение знаков









 **ВНИМАНИЕ!**  
Точное следование этим предупреждениям может предотвратить нанесение телесных повреждений людям и/или материальный ущерб.

 Специальные указания для лучшего понимания и использования.

## ОПИСАНИЕ ПРОДУКТА

В этой документации описывается ножевой измельчитель.

## Символы на устройстве

	Внимание! Соблюдайте особую осторожность при работе.
	Перед вводом в эксплуатацию прочитайте руководство по эксплуатации.
	Внимание! Опасность! Берегите руки и ноги от режущего механизма!
	Берегите руки от режущего механизма.
	Удалите посторонних лиц из опасной зоны!
	Соблюдайте дистанцию с опасной зоной.
	Для выполнения работ по техобслуживанию или в случае повреждения или перерезания кабеля устройство всегда отсоединять от сети.
	Носите средства защиты глаз и слуха.
	Носите защитные перчатки.

## Предохранительные и защитные устройства

 **ОПАСНОСТЬ!**  
Опасность травмирования при манипулировании с предохранительными устройствами!  
Манипулирование предохранительными устройствами может привести к тяжелым травмам!  
Не выводите из строя предохранительные и защитные устройства.

### Конструкция загрузочной воронки

Отверстие загрузочной воронки сконструировано в соответствии со стандартами для предотвращения травмирования рук.

### Защитный выключатель на двигателе

При перегрузке защитный выключатель на двигателе выполняет отключение. При этом выключатель (6/3) выскакивает из панели управления. После 5-минутной фазы остывания можно снова нажать выключатель и снова включить устройство. Если

выключатель самостоятельно не фиксируется в нажатом положении, необходимо продлить время остывания двигателя. Если проблема сохраняется, устройство необходимо сдать в специализированную мастерскую.

### Защита от повторного запуска

С целью безопасности устройство оснащено автоматическим выключателем при исчезновении напряжения, который автоматически полностью выключает устройство при прерывании подачи тока. При возобновлении подачи электроэнергии устройство не запускается автоматически. Для повторного ввода в эксплуатацию необходимо нажать выключатель (6/1).

### Защитный выключатель на верхней части измельчителя

Верхняя часть измельчителя оснащена защитным выключателем, который выключается при выкручивании блокирующего винта (1/2). С его помощью двигатель защищен от непреднамеренного запуска.

Устройство может быть включено только после монтажа верхней части измельчителя (1/11) и затягивания блокирующего винта (1/2).

### Использование по назначению

Ножевой измельчитель рассчитан исключительно на применение в домашнем и приусадебном хозяйстве. В рамках данного применения ножевой измельчитель должен использоваться для измельчения органических материалов, таких как растительные остатки. Разрешается подавать материал для измельчения, диаметр которого не превышает 40 мм. Эксплуатация устройства в профессиональных целях запрещена. Другое, выходящее за рамки данного использования, считается использованием не по назначению.



### ОСТОРОЖНО!

Опасность травмирования при использовании не по назначению!

Это может привести к травмам!

Эксплуатация устройства в профессиональных целях запрещена.



### ОПАСНОСТЬ!

Опасность травмирования при использовании не по назначению!

Это может привести к тяжелейшим травмам!

Запрещено использовать устройство для подготовки садовой почвы или измельчения металлических предметов.

## ОБЗОР ПРОДУКТА

В обзоре продукта (1) дается краткий обзор продукта.

1-1	Ручка
1-2	Блокирующий винт
1-3	Выключатель
1-4	Выключатель
1-5	Вентиляционное отверстие
1-6	Транспортировочные колеса
1-7	Подставка
1-8	Розетка
1-9	Выключатель защиты от перегрузки
1-10	Загрузочная воронка
1-11	Верхняя часть измельчителя с загрузочным каналом
1-12	Блокировка накопительной корзины
1-13	Накопительная корзина
1-14	Опорные ножки

## ТЕХНИЧЕСКИЕ ХАРАКТЕРИСТИКИ

Тип	Easy Crush MH 2800
Арт. №	112854
Двигатель	230 В~/50 Гц
Частота вращения на холостом ходу	2850 мин <sup>-1</sup>
Макс. мощность	2800W (S6-40%); 2400W (S1)

Тип	Easy Crush MH 2800
Режущая система	Нож
Макс. диаметр веток	40 мм
Макс. пропускная способность	125 кг/ч
Вес	25 кг
Накопительная корзина	48 л
Класс защиты	I
Уровень звуковой мощности (2000/14/ЕС)	104 дБ (А)
Уровень звукового давления	93,9 дБ (А)
Погрешность	К = 2,5 дБ (А)

## УКАЗАНИЯ ПО БЕЗОПАСНОСТИ

### Операторы:

- Дети до 16 лет и лица, не ознакомленные с инструкцией по эксплуатации, не должны использовать устройство.
- Лицам, находящимся под действием алкоголя, наркотиков или лекарственных препаратов, запрещено использовать устройство.

### Средства индивидуальной защиты:

- Во избежание повреждения глаз и органов слуха необходимо носить предписанную одежду и средства защиты.
- Одежда должна быть подходящей (облегающей) и не стеснять движения. Длинные волосы необходимо прятать под сеткой.

Средствами индивидуальной защиты являются:

- средства защиты органов слуха;
- защитные очки;
- рабочие защитные перчатки;
- защитная обувь.

### Рабочая зона:

- В рабочей зоне запрещено пребывание посторонних лиц, детей и животных.
- Содержать рабочую зону свободной от обрезков и других предметов, о которые можно споткнуться.
- Пользователь устройства несет личную ответственность за несчастные случаи с участием других людей или их имущества.
- Обеспечьте хорошее освещение рабочей зоны.

### Время работы:

- В случае эксплуатации в жилых районах соблюдать допустимые законодательством часы работы в соответствии с постановлениями об ограничении шума.
- Разрешается работать с устройством только при дневном свете или при хорошем освещении.

### Работа:

- Во время работы запрещено засовывать руки в воронку или в загрузочный канал!
- После выключения устройства ножевой диск работает некоторое время по инерции!
- Разрешается вводить устройство в эксплуатацию только после полного завершения монтажа.
- После использования устройства всегда проводить его визуальную проверку. Устройство должно находиться в безопасном рабочем состоянии.
- Никогда не работайте в одиночку.
- Поврежденные и изношенные детали подлежат немедленной замене.
- Используйте устройство только в предписанном изготовителем техническом состоянии.
- Запрещено выполнять измельчение во время дождя, снегопада или шторма. Запрещено использовать измельчитель во влажной среде.
- Запрещено выводить из строя предохранительные и защитные устройства.
- Всегда следите за надежной установкой устройства.
- Запрещено транспортировать измельчитель с работающим двигателем.



- Запрещено транспортировать устройство с открытой или разблокированной верхней частью.
- При изменении местоположения необходимо выключить двигатель, дождаться полной остановки ножевого диска и отсоединить устройство от сети.
- При смене местоположения транспортировать измельчитель следует исключительно с помощью ручки (1/1).
- При повреждении удлинительного кабеля сразу же выньте штекер из розетки!
- Рекомендуем подключать устройство через устройство защитного отключения, срабатывающее при номинальном токе утечки < 30 мА.
- Напряжение в сети дома должно соответствовать напряжению, указанному в технических характеристиках; не подключайте устройство к источнику с другим напряжением.
- Используйте только удлинители, рассчитанные на использование вне помещений — минимальное сечение 1,5 мм<sup>2</sup>.
- Запрещается использовать поврежденные или ломкие удлинительные кабели.
- Перед каждым пуском проверяйте состояние удлинительного кабеля.
- Используйте средства подключения к сети только для предусмотренной цели. Никогда не вытягивайте штекер из розетки за сетевой кабель. Берегите кабель от воздействия жары и острых кромок.
- При неиспользовании измельчителя всегда отсоединяйте его от сети.
- Прокладывайте удлинительный кабель таким образом, чтобы во время измельчения он не мешал и не мог быть поврежден.
- При обнаружении изменений немедленно отключите измельчитель, отсоедините его от сети и проверьте.
- При работе следите за своим устойчивым положением и не наклоняйтесь слишком далеко.
- Запрещено заполнять измельчитель с возвышения.

## МОНТАЖ



### ВНИМАНИЕ!

Опасность травмирования из-за некомплектного устройства!

Некомплектные устройства могут стать причиной травм и повреждения оборудования!

Эксплуатация устройства разрешена только после полного монтажа.

### Комплект поставки

Осторожно извлеките измельчитель из упаковки и проверьте комплектность следующих компонентов:

- подставка с накопительной корзиной;
- два транспортировочных колеса с колпаками для колес;
- верхняя часть измельчителя с режущим и моторным блоками;
- загрузочная воронка;
- монтажный пакет, содержащий винты и инструмент, руководство по эксплуатации с гарантийным талоном и перечнем сервисных центров.

### Монтаж транспортировочных колес

1. Вставьте колесную ось (2/1) в подставку (2/2).
2. Затем установите большую подкладную шайбу 10x20x1,5 (2/3) и втулку (2/4) на ось (2/1).
3. После этого наденьте транспортировочное колесо (2/5) на втулку (2/4).
4. Наденьте среднюю подкладную шайбу 8x20x1,5 (2/6) на резьбу и зафиксируйте транспортировочное колесо с помощью гайки М8 (2/7).
5. В завершение установите на транспортировочное колесо (2/5) колпак (2/8).
6. Монтаж противоположного транспортировочного колеса осуществляется в той же последовательности.

### Установка верхней части измельчителя с режущим и моторным блоками (3)

1. Поднимите верхнюю часть измельчителя на подставку и зафиксируйте ее с помощью винтов М5х30 (3/1) и подкладных шайб 5x10x1.

### Установка загрузочной воронки (3)

1. Установите загрузочную воронку на верхнюю часть измельчителя и зафиксируйте ее с помощью винтов ST 4,2x18 (3/2).

### ВВОД В ЭКСПЛУАТАЦИЮ

- Соблюдайте национальные положения, регламентирующие допустимое время работы.
- Запрещено прокладывать кабель над областью подачи или под областью выгрузки.
- Измельчитель может быть введен в эксплуатацию только с заблокированной накопительной корзиной.
- Перед запуском следует убедиться, что загрузочная воронка и верхняя часть измельчителя пусты.
- Запрещено использовать измельчитель:
  - при усталости,
  - при плохом самочувствии,
  - под воздействием алкоголя, медикаментов или наркотиков.



#### ОПАСНОСТЬ!

Опасность травмирования из-за повреждения деталей!

Поврежденные детали могут привести к тяжелым травмам и даже смерти!

Перед вводом в эксплуатацию выполните визуальную проверку и проверьте работоспособность деталей.



#### ОСТОРОЖНО!

Опасность травмирования из-за небрежного обращения!

Небрежное обращение с устройством может привести к тяжким телесным повреждениям!

Устанавливать измельчитель разрешается только на ровной и прочной поверхности в устойчивом положении. Во время работы запрещено переворачивать или наклонять устройство.

### ОБСЛУЖИВАНИЕ

#### Время работы

Устройство рассчитано на время работы S6 (40%). Это значит, что измельчитель 60% времени должен работать на холостом ходу, а 40% — под нагрузкой. При общем времени работы 10 минут 6 минут должны пройти на холостом ходу, а 4 минуты — под нагрузкой. Такой режим обеспечит возможность непрерывного использования устройства.

#### Подключение сетевого штекера

1. Прижмите фиксатор кабеля (4/1) и вставьте удлинительный кабель (5/1) в гнездо подключения измельчителя.
2. Проверьте фиксацию удлинительного кабеля.
3. Затем подключите удлинительный кабель к электросети дома.

#### Включение двигателя

1. Нажмите включатель (6/1).

#### Выключение двигателя

1. Для выключения двигателя нажмите выключатель (6/2).



#### ВНИМАНИЕ!

Повреждение устройства из-за ненадлежащего управления!

Неправильная эксплуатация может привести к повреждению машины!

Подачу материала для измельчения необходимо начинать только после включения устройства. После выключения устройства подача материала запрещена.

#### Опорожнение накопительной корзины

1. Выключите измельчитель.
2. Опустите фиксатор (7/1) вниз и извлеките накопительную корзину (7/2) из подставки.
3. Пустую накопительную корзину (8/2) установите на направляющую (8/1) и полностью задвиньте в подставку.
4. Нажмите фиксатор (8/3) вверх, пока он не войдет в зацепление.

#### Устранение блокировки ножевого диска

1. Выключите измельчитель.
2. Отсоедините устройство от сети.
3. Выкрутите блокирующий винт (9/1) и снимите верхнюю часть измельчителя (9/2).
4. Удалите блокирующий материал.

5. Проверьте ножевой диск и измельчающие ножи (10/3) на наличие повреждений.
6. Затем установите верхнюю часть измельчителя (9/2) и снова закрутите блокирующий винт (9/1).
7. Снова подключите устройство к сети.
8. После этого снова включите измельчитель.

**ВНИМАНИЕ!**

Опасность заземления при открывании и закрывании верхней части измельчителя!

Последствием может стать травмирование рук и пальцев!

При открывании и закрывании верхней части измельчителя следите за руками и пальцами.

**Транспортировка измельчителя**

Транспортировать измельчитель разрешается только с заблокированной верхней частью.

1. Выключите двигатель и дождитесь полной остановки ножевого диска.
2. Затем отсоедините устройство от сети.
3. Держите измельчитель за ручку (1/1) и немного наклоните устройство.
4. Для перемещения на новое место тяните устройство за собой. Следите за поверхностью, чтобы устройство не перевернулось во время транспортировки.

**ТЕХОБСЛУЖИВАНИЕ И УХОД**

Измельчитель соответствует всем специальным стандартам безопасности. Ремонтные работы должны выполняться только квалифицированными специалистами исключительно с применением оригинальных запасных частей.

- После каждого использования проверяйте измельчитель на износ и при необходимости производите замену поврежденных деталей.
- Регулярно очищайте вентиляционное отверстие (1/5) от остатков материала и отложений.
- Не подвергайте устройство воздействию влаги.
- Используйте только предписанные изготовителем запасные части.

**ОПАСНОСТЬ!**

Опасность для жизни вследствие поражения электрическим током!

При прикосновении к токоведущим деталям существует непосредственная опасность для жизни вследствие поражения электрическим током!

Перед любыми работами по техобслуживанию и уходу надевайте защитные перчатки и отсоедините устройство от сети.

**ОСТОРОЖНО!**

Опасность травмирования из-за вращающегося инструмента!

Вращающийся инструмент может стать причиной тяжелых травм рук и пальцев!

При выполнении работ на режущем инструменте отсоедините устройство от сети, дождитесь полной остановки инструмента и используйте защитные перчатки.

**Измельчающие ножи**

Для обеспечения оптимальной эффективности измельчения и предотвращения повреждений устройства необходимо регулярно выполнять замену ножей.

- Заменять ножи следует всегда попарно.
- Всегда плотно затягивать винты.
- Запрещено работать с тупыми ножами.

**Замена/поворачивание измельчающих ножей**

Сменные ножи для Crush MН 2800 арт. № 113079

1. Выключите измельчитель и отсоедините его от сети.
2. Выкрутите блокирующий винт (9/1) и снимите верхнюю часть измельчителя (9/2).
3. Снимите противорежущую пластину с направляющей (10/1), открутив три гайки M8 (10/4).
4. Ослабьте и извлеките винты с потайными головками M8x10 (10/2).
5. Извлеките нож (10/3) и переверните его. Если нож затуплен с обеих сторон, его необходимо заменить.

6. Закрепите нож (10/3) с помощью винтов с потайными головками M8x10 (10/2) и переверните или замените второй нож.
7. Затем снова установите противорежущую пластину с направляющей (10/1) и зафиксируйте с помощью гаек M8 (10/4).
8. В завершение установите и прикрутите верхнюю часть измельчителя.

#### Уход

- После использования очищайте устройство от загрязнений и остатков материала.
- Не очищайте устройство струей воды или с помощью высокого давления.
- Не используйте чистящие средства и растворители.
- Для очистки используйте мягкую щетку или тряпку.

#### ХРАНЕНИЕ

Очищайте измельчитель после использования. Храните в сухом, запираемом месте, недоступном для детей.

Для подготовки к зимнему хранению выполните указанные далее работы.

1. Выключите устройство и отсоедините его от сети.
2. Дождитесь полной остановки ножевого диска.
3. Выкрутите блокирующий винт (9/1) и снимите верхнюю часть измельчителя (9/2).
4. Очистите внутреннее пространство измельчителя от крупного и влажного материала.
5. Обработайте измельчающие ножи (10/3) с помощью маслосодержащего аэрозоля для ухода (например, AL-KO Multispray арт. № 112890).
6. Опорожните накопительную корзину.
7. Затем снова установите и прикрутите верхнюю часть измельчителя (9/2).
8. Храните измельчитель в положении стоя.

#### РАБОЧЕЕ ПОВЕДЕНИЕ И СПОСОБ РАБОТЫ

- Измельчитель может только с ограничениями применяться для измельчения мягких отходов с высоким содержанием влаги (например, семечковых плодов, влажных растительных остатков). Эти материалы необходимо компостировать без дополнительной обработки, поскольку они очень быстро уплотняются сами по себе.
- Измельчитель лучше всего подходит для измельчения длинных, твердых и уже высохших стеблей цветов, кустов и веток после обрезки деревьев.
- Для обеспечения оптимальных результатов ветки необходимо измельчать вскоре после обрезки.
- С целью предотвращения блокировки измельчающих ножей мягкий материал необходимо чередовать с ветками.
- Подачу материала для измельчения всегда необходимо начинать только после включения устройства.
- Подаваемый материал вытягивается. Ветки большого диаметра необходимо сильно придерживать, иначе будет перегружен двигатель.
- Подавать необходимо столько материала для измельчения, чтобы загрузочная воронка и верхняя часть измельчителя не забивались.
- Регулярно опорожняйте накопительную корзину, поскольку переполнение может привести к обратному давлению измельченного материала на ножевой блок.
- Для изменения местоположения измельчителя см. «Транспортировка измельчителя».



#### ОСТОРОЖНО!

Опасность травмирования из-за вылетающих частей!

Вылетающие части растительного материала могут стать причиной тяжелых телесных повреждений!

При работе с измельчителем всегда используйте средства индивидуальной защиты.

**ОПАСНОСТЬ!**

Опасность травмирования и повреждения машины при использовании не по назначению!

Вылетающие части могут стать причиной тяжелых телесных повреждений!

Запрещено подавать в устройство камни, землю, стекло, текстильные, пластиковые или металлические предметы.

**ОПАСНОСТЬ!**

Опасность травмирования из-за непредвиденного движения!

Непредвиденное движение может стать причиной тяжелых травм!

При подключенном устройстве запрещено засовывать руки в загрузочную воронку или канал выгрузки.

**ВНИМАНИЕ!**

Повреждение устройства из-за ненадлежащего управления!

Неправильная эксплуатация может привести к повреждению машины!

Подачу материала для измельчения необходимо начинать только после включения устройства. После выключения устройства подача материала запрещена.

**ОСТОРОЖНО!**

Опасность травмирования из-за вращающегося инструмента!

Вращающийся инструмент может стать причиной тяжелых травм рук и пальцев!

При выполнении работ на режущем инструменте отсоедините устройство от сети, дождитесь полной остановки инструмента и используйте защитные перчатки.

**ОСТОРОЖНО!**

Опасность травмирования при измельчении длинного материала!

Длинный материал при втягивании может резко отклониться и стать причиной телесных повреждений!

Соблюдайте безопасное расстояние.

**ОСТОРОЖНО!**

Опасность травмирования из-за небрежного обращения!

Потеря равновесия при небрежном обращении может стать причиной тяжелых телесных повреждений!

Строго запрещено заполнять устройство с возвышения.

**УТИЛИЗАЦИЯ**

**Вышедшие из строя приборы, аккумуляторы и батареи запрещается утилизировать вместе с бытовыми отходами!**

Инструмент, его упаковка и принадлежности изготовлены из материалов, подлежащих вторичной переработке, поэтому их следует утилизировать соответствующим образом.

**УСТРАНЕНИЕ НЕИСПРАВНОСТЕЙ**

Неисправность	Возможная причина	Способ устранения
Двигатель не запускается.	Накопительная корзина извлечена или не заблокирована.	Полностью вставить накопительную корзину и заблокировать ее.
	Розетка в доме неисправна.	Использовать другую розетку.

Неисправность	Возможная причина	Способ устранения
	Удлинительный кабель поврежден.	Проверить кабель, в случае необходимости заменить.
Устройства не втягивает материал для измельчения.	Накопительная корзина переполнена (обратное давление на ножевой блок).	Опорожнить накопительную корзину, в случае необходимости очистить ножевой блок от материала, см. «Устранение блокировки ножевого диска».
	Измельчающие ножи забиты влажным материалом.	Очистить блокировку путем подачи веток.
Измельчаемый материал разрезается не полностью.	Ножи затуплены или повреждены.	Повернуть или заменить ножи, см. «Замена измельчающих ножей».
Двигатель глохнет.	Сработал защитный выключатель при перегрузке или блокировке ножевого диска.	Приблизительно через 5 минут охлаждения двигатель можно включать снова.
Необычные шумы. Стук в устройстве.	Ослабились винты на двигателе, его креплении, опоре или измельчающих ножах.	Затянуть винты.



В случае возникновения повреждений, которые не указаны в данной таблице, или повреждений, с которыми пользователь не может справиться сам, обращайтесь в нашу службу обслуживания клиентов.

**ЗАЯВЛЕНИЕ О СООТВЕТСТВИИ ЕС**

Настоящим заявляем, что данный продукт в представленной нами модификации соответствует требованиям гармонизированных директив ЕС, стандартов безопасности ЕС и специальных стандартов, распространяющихся на данный продукт.

<b>Продукт</b>	<b>Изготовитель</b>	<b>Уполномоченный</b>
Ножевой измельчитель		
<b>Тип</b>	AL-KO Geräte GmbH	Антон Эберле (Anton Eberle)
Easy Crush MH 2800	Ichenhauser Str. 14 D-89359 Kötzt/Германия	Ichenhauser Str. 14 D-89359 Kötzt/Германия
<b>Серийный номер</b>	<b>Директивы ЕС</b>	<b>Гармонизированные стандарты</b>
G2052056	2006/42/EG	DIN EN 55014-1:2012-05
	2000/14/EG	DIN EN 55014-2:2009-06
<b>Уровень звуковой мощности</b>	2004/108/EG	DIN EN 13683:2003 + A2:2011
замеренный / гарантированный	2006/95/EG	DIN EN 62233:2009-04
102 /104 дБ(А)		DIN EN 60335-1:2010
		DIN EN 61000-3-2:2010
		DIN EN 61000-3-11:2010
		Fpr EN 50434:2009
<b>Уполномоченный орган</b>	<b>Оценка соответствия</b>	
Société Nationale de Certification et d 'Homologation	2000/14/EG	Wolfgang Hergeth
2a Kalchesbruck	Приложение V	Управляющий директор
L-1852 Luxemburg		Кётц, 01.03.2013

## ГАРАНТИЯ

Производитель устраняет возможные дефекты материалов или производственный брак устройства в течение установленного законом срока подачи рекламаций на свое усмотрение путем ремонта или замены. Срок определяется законодательством страны, в которой приобретено устройство.

Гарантия действует только при следующих условиях. Гарантия аннулируется

- в случаях:
- при попытках ремонта устройства
  - при техническом изменении устройства;
  - при применении не по назначению (например, в коммерческих целях).
  - при нарушении надлежащего использования
  - при применении не по назначению (например, в коммерческих целях).
  - при применении не по назначению (например, в коммерческих целях).
  - при применении не по назначению (например, в коммерческих целях).
  - при использовании оригинальных запчастей

Гарантия не распространяется:

- на повреждения лакового покрытия, которые объясняются нормальным износом;
- изнашивающиеся детали, которые в каталоге запчастей заключены в рамку [xxx xxx (x)]
- двигатели внутреннего сгорания: на них распространяются условия предоставления гарантии от производителя

Гарантийный период начинается с даты приобретения первым покупателем. Такой датой считается дата оригинального документа на покупку. В гарантийном случае обратитесь с данным гарантийным письмом и документом, подтверждающим покупку товара, к своему дилеру или в ближайший авторизованный сервисный центр. Гарантия дает право покупателю предъявлять производителю претензии относительно устранения недостатков изделия.



## AZ EREDETI HASZNÁLATI ÚTMUTATÓ FORDÍTÁSA

### Tartalomjegyzék

A kézikönyvről.....	177
Termékleírás.....	177
Termékáttekintés.....	178
Biztonsági utasítások.....	178
Szerelés.....	180
Üzembe helyezés.....	180
Kezelés.....	180
Karbantartás és ápolás.....	181
Tárolás.....	182
Munkamagatartás és munkatechnika.....	182
Hulladékkezelés.....	183
Hibaelhárítás.....	183
EK-megfelelőségi nyilatkozat.....	184
Garancia.....	185

### A KÉZIKÖNYVRŐL

- Az üzembe helyezés előtt olvassa át ezt a dokumentumot. Ez a zavarmentes munkavégzés és a hibamentes kezelés feltétele.
- Ügyeljen a kézikönyvben és a terméken található biztonsági előírásokra és figyelmeztető utalásokra.
- Ez a dokumentáció a benne leírt termék kötelező tartozéka, és a termék eladása esetén át kell adni a vásárlónak.

### Jelmagyarázat



#### FIGYELEM!

A jelen figyelmeztető utasítások pontos betartásával kerülheti el a személyi sérülést és / vagy vagyoni kárt.



Különleges információk a jobb érthetőség és kezelés érdekében.

### TERMÉKLEÍRÁS

Jelen dokumentáció a késes komposztaprítót ismerteti.

### Szimbólumok a készüléken



Figyelem! A kezeléskor különös óvatosságot tanúsítson.

	Használatbavétel előtt olvassa el a használati útmutatót.
	Figyelem, veszély! Kezeit és lábait tartsa távol a vágószerkezettől!
	Kezeit tartsa távol a vágószerkezettől.
	Harmadik személyeket tartson távol a veszélyes területről!
	Tartson távolságot a veszélyterülethez.
	A készüléket karbantartási munkák előtt, vagy sérült vagy átszakított kábel esetén mindig válassza le a hálózatról.
	Viseljen szem- és hallásvédőt.
	Viseljen védőkesztyűt.

### Biztonsági és védőberendezések



#### VESZÉLY!

A manipulált biztonsági berendezések sérülésveszélyesek!

A biztonsági berendezések manipulálása súlyos sérülésekhez vezethet!

A biztonsági és védőberendezéseket ne iktassa ki.

### A betöltő tölcser tervezése

A betöltő tölcser nyílása szabványosan lett tervezve, hogy megakadályozza a benyúlást.

### Motorvédő kapcsoló

A motorvédő kapcsoló túlterhelés esetén lekapcsol. A kapcsoló (6/3) kilép a kezelőmezőből. Kb. 5 perces lehűlési idő után a kapcsoló újra benyomható, és a gép újra bekapcsolható. Ha a gomb nem marad önmaga megnyomott helyzetben, akkor a motor lehűlési idejét meg kell hosszabbítani. Ha a probléma továbbra is fennáll, akkor a készüléket egy szakmühelybe kell vinni.

### Ismételt bekapcsolás elleni védelem

A készülék saját biztonsága érdekében 0-feszültségkapcsolóval van felszerelve, amely áramszünet esetén a készüléket automatikusan kikapcsolja. Ha a készülék újra energiát kap, akkor nem indul el újra automatikusan. Az újbóli bekapcsoláshoz az Be-kapcsolót (6/1) kell megnyomni.

### Védőkapcsoló a komposztaprító felső részén

A komposztaprító felsőrésze egy védőkapcsolóval van ellátva, amely a reteszelő csavar (1/2) kicsavarása esetén kikapcsol. A motor így biztosítja van az akaratlan beindulás ellen.

A készüléket csak a komposztaprító felsőrész (1/11) felszerelése és a reteszelő csavar (1/2) meghúzása után lehet újra bekapcsolni.

### Rendeltetésszerű használat

A késes komposztaprító kizárólag házi, hobbi- és kerti alkalmazásra szolgál. Ezen a területen a késes komposztaprítót szerves anyagok, pl. növény-maradványok aprítására kell használni. Kizárólag maximum 40 mm vastagságú aprítandó anyagot szabad bevezetni. A készüléket nem szabad iparszerűen működtetni. Az ezen túlmenő használat nem rendeltetésszerűnek számít.



#### FIGYELMEZTETÉS!

Sérülésveszély nem rendeltetésszerű alkalmazás következtében!

Ez sérülésekkel járhat.

A készüléket nem szabad iparszerűen működtetni.



#### VESZÉLY!

Sérülésveszély nem rendeltetésszerű alkalmazás következtében!

Ez súlyos sérülésekkel járhat!

A készüléket nem szabad kerti föld előkészítésére és fémalkatrészek aprítására használni.

### TERMÉKÁTTEKINTÉS

A termékösszefoglaló (1) áttekintést ad a készülékről.

1-1	Markolat
1-2	Reteszelő csavar
1-3	Be-kapcsoló
1-4	Ki-kapcsoló
1-5	Szellőzőnyílás
1-6	Szállító kerekek
1-7	Talpazat
1-8	Csatlakozóaljzat
1-9	Túlterhelés elleni kapcsoló
1-10	Betöltő tölcser

1-11	Komposztaprító felsőrész betöltő nyílással
1-12	Felfogó doboz zárólása
1-13	Gyűjtő
1-14	Állítólábak

### MŰSZAKI ADATOK

Típus	Easy Crush MH 2800
Cikkszám	112854
Motor	230 V~/ 50 Hz
Üresjárat fordulatszám	2850 min <sup>-1</sup>
Max. teljesítmény	2800W (S6-40%); 2400W (S1)
Vágórendszer	Kés
Max. ágátmérő	40 mm
Max. anyagterhelés	125 kg/ó
Tömeg	25 kg
Gyűjtő	48 l
Védelmi osztály	I
Hangteljesítményszint (2000/14/EK)	104 dB(A)
Hangnyomásszint	93,9 dB(A)
Bizonytalanság	K = 2,5 dB(A)

### BIZTONSÁGI UTASÍTÁSOK

Kezelő:

- 16 évnél fiatalabb gyermekek és a kezelési útmutatót nem ismerő személyek a gépet nem használhatják.
- Alkohol, drog vagy gyógyszerek hatása alatt álló személyek a gépet nem használhatják.

**Egyéni védőfelszerelés:**

- A szemek sérülésének és halláskárosodásnak az elkerülésére előírászerű ruházat és biztonsági felszerelés viselendő.
- A ruházatnak célszerűnek (szorosnak) kell lennie, és a mozgást nem szabad akadályoznia. Hosszú haj esetén feltétlenül viseljen hálót.

**Az egyéni védőfelszerelés:**

- hallásvédelem
- Védőszemüveg
- Munkakesztyűk
- Biztonsági cipők

**Munkaterület:**

- A komposztaprítógép munkaterületén nem tartózkodhatnak további személyek, gyerekek vagy állatok.
- A munkaterületet aprított anyagtól és más tárgyaktól tartsa szabadon – botlásveszély.
- A készülék használója felelős más személyekkel vagy azok tulajdonával kapcsolatos balesetekért.
- Gondoskodjon a munkaterület jó megvilágításáról.

**Üzemidők:**

- Lakóövezetekben való használat esetén az országspecifikus és helyben engedélyezett üzemi időket a zajvédelmi rendeleteknek megfelelően figyelembe kell venni.
- Csak napfénynél vagy jó megvilágítás mellett szabad a géppel dolgozni.

**Üzemelés:**

- Az üzemelés közben nem szabad a tölcserbe és a betöltő nyílásba nyúlni!
- A késhenger a készülék kikapcsolása után még fut!
- A készüléket csak akkor helyezze üzemre kívül, ha a szerelés teljesen befejeződött.
- A készülék használata előtt mindig végezzen szemrevételezést. A készüléknek biztonságos üzemi állapotban kell lennie.
- Sohase dolgozzon egyedül.
- A sérült vagy elhasznált alkatrészeket azonnal cserélje ki.
- A készüléket csak a gyártó által előírt műszaki állapotban használja.
- Esőben, hóban vagy viharban ne végezzen aprítási munkákat. A komposztaprítót ne használja vizes nedves környezetben.

- A készülék biztonsági- ill. védőberendezéseit ne kapcsolja ki.
- Mindig ügyeljen a gép biztos állására.
- Soha ne szállítsa a komposztaprítót működő motorral.
- A készüléket soha ne szállítsa nyitott vagy nem reteszelt komposztaprító felsőrészsel.
- Állomáshely változtatása esetén a motort kikapcsolni, a késhengerek leállítását megvárni és a készüléket a hálózati csatlakozóról leválasztani.
- A komposztaprítót helyszínváltoztatás esetén kizárólag a markolat (1/1) használatával szállítsa.
- Azonnal válassza le a hálózatról a berendezést, ha megsérült vagy elszakadt az elektromos kábel!
- Az elektromos csatlakoztatásnál ajánlott olyan FI-relé bekötése, amelynek névleges áramértéke <30mA.
- A házi hálózati feszültségnek meg kell egyeznie a műszaki adatokban leírt hálózati feszültséggel, nem szabad egyéb más tápfeszültséget használni.
- Kizárólag kültéri hosszabbító kábelt használjon, a minimális átmérő: 1,5mm<sup>2</sup>.
- Sérült vagy megtört hosszabbító kábel használata tilos.
- Minden üzembe helyezés előtt ellenőrizze a hosszabbító kábel állapotát.
- A hálózati kapcsolót kizárólag az előírt célra használja. Ha a hálózati dugót ki akarja húzni a csatlakozóaljzattól, sohase húzza a hálózati kábelenél fogva. Védje a kábelt meleg és éles szélek ellen.
- Nem használt komposztaprítókat mindig válassza le a hálózati csatlakozásról.
- A hosszabbító kábeleket úgy fektesse le, hogy az aprítás során ne zavarjanak, és ne sérülhessenek meg.
- Ha változásokat észlel, a komposztaprítót azonnal kapcsolja le, a hálózati csatlakozóról válassza le és vizsgálja meg.
- A munkavégzés során mindig ügyeljen a helyes állásra, és ne dőljön túlságosan előre.
- A komposztaprítót ne töltsse be egy magasított állási pozícióból.

## SZERELÉS



### VIGYÁZAT!

A hiányos készülék sérülésveszéllyel jár!  
A hiányos készülékek sérülést, valamint gépkárokat okozhatnak!  
A készüléket csak teljes összeszerelése után szabad működtetni.

### Szállítási kapacitás

A komposztaprítót óvatosan vegye ki a csomagolásból, és az alábbi alkatrészek teljességét ellenőrizze:

- Talpazat felfogó dobozzal
- Két szállítókerék dísztárcsákkal
- Komposztaprító felsőrész vágó-motoregységgel
- Betöltő tölcser
- Szerelőzacskó csavarokkal és szerszámokkal, használati útmutató garanciajeggyel és szerviz-jegyzékkel.

### Szállítókerékeket felszerelni

1. A keréktengelyt (2/1) a talpazatba (2/2) tolni.
2. Ezután egy nagy alátétet 10x20x1,5 (2/3) és a hüvelyt (2/4) a tengelyre (2/1) tolni.
3. Ezután a szállítókeréket (2/5) a tengelyre (2/4) tolni.
4. A középső alátétet 8x20x1,5 (2/6) a menetre tolni és a szállítókeréket egy M8 (2/7) anyával biztosítani.
5. Végül a dísztárcsát (2/8) a szállítókerékre (2/5) nyomni.
6. A szemben lévő szállítókerék felszerelése ugyanezen sorrendben történik.

### Komposztaprító felsőrészt vágó-motoregységgel felszerelni (3)

1. Komposztaprító felsőrészt a talpazatra emelni és az M5x30 (3/1) csavarokkal és az 5x10x1 alátétekkel biztosítani.

### A betöltő tölcser felszerelése (3)

1. A betöltő tölcser a komposztaprító felső-részre helyezni és az ST 4,2x18 (3/2) csavarokkal rögzíteni.

## ÜZEMBE HELYEZÉS

- A működési időre vonatkozó országspecifikus rendelkezéseket vegye figyelembe.
- A hosszabbítókábelt nem szabad a bedobás felett vagy a kidobás alatt vezetni.

- A komposztaprítót csak zárolt felfogó dobozzal lehet üzembe helyezni.
- Az indítás előtt bizonyosodjon meg arról, hogy a betöltő tölcser és a komposztaprító felsőrész szabadok-e.
- A komposztaprítót ne használja a következő esetekben:
  - fáradtság
  - rosszullet
  - alkohol, gyógyszer vagy kábítószer hatása



### VESZÉLY!

Sérülésveszély megrongálódott alkatrészek következtében!

A megrongálódott alkatrészek súlyos, akár halálos sérülésekhez is vezethetnek!

Üzembe helyezés előtt végezzen szemrevételezéses ellenőrzést, és vizsgálja meg az alkatrészek működőképességét.



### FIGYELMEZTETÉS!

A gondatlan kezelés sérülésveszélyt idézhet elő!

A készülék gondatlan kezelése súlyos sérülésekhez vezethet!

A komposztaprítót csak sima, szilárd talajon, stabilan szabad felépíteni. Az üzemelés közben a készüléket tilos megdőnteni vagy ferdén tartani.

## KEZELÉS

### Üzemidő

A készülék S6(40%) üzemidőre van tervezve. Ez azt jelenti, hogy a komposztaprítót 60%-ban szabad üresjáratban, és 40%-ban terhelés alatt működtetni. 10 perces időegység esetén ez 6 perc üresjáratban és 4 perc terhelés alatt. Ilyen feltételekkel lehetséges az állandó üzemelés.

### Hálózati csatlakozódugaszt csatlakoztatni

1. Kábelbiztosítót (4/1) lenyomni, és a hosszabbító kábelt (5/1) a komposztaprító csatlakozójátába dugni.
2. A hosszabbító kábel rögzülését ellenőrizni.
3. Végül a hosszabbító kábelt a házban lévő hálózati feszültségre csatlakoztatni.

### A motor bekapcsolása

1. A Be-kapcsolót (6/1) kell megnyomni.

### Motort kikapcsolni

1. A motor leállításához a Ki-kapcsolót (6/2) megnyomni.

**VIGYÁZAT!**

Gépkárok szakszerűtlen használat következtében!

Hibás kezelés esetében gépkárok léphetnek fel!

Az aprítandó dolgokat csak akkor szabad bevezetni, ha a készülék már be van kapcsolva. A készülék kikapcsolása után nem szabad több aprítandó dolgot bevezetni.

**Felfogó doboz üritése**

1. Komposztaprító kikapcsolása.
2. Zárólast (7/1) lefelé húzni és a felfogó dobozt (7/2) a talpazatból kihúzni.
3. Az üres felfogó dobozt (8/2) a futósínekre (8/1) helyezni és a lábázatba teljesen betolni.
4. A reteszelés (8/3) felfelé nyomni, amíg bekatant.

**Késhenger blokkolását kioldani**

1. Komposztaprító kikapcsolása.
2. A készüléket válassza le a hálózati csatlakozóról.
3. A reteszelő csavart (9/1) kicsavarni és a komposztaprító felsőrészt (9/2) levenni.
4. A blokkolt aprítandó dolgot eltávolítani.
5. A késtárcsát és az aprítókést (10/3) sérülésekre megvizsgálni.
6. Ezután a komposztaprító felsőrészt (9/2) felhelyezni és a reteszelő csavart (9/1) újra meghúzni.
7. A készüléket a hálózati csatlakozóra csatlakoztatni.
8. Ezután a komposztaprítót újra bekapcsolni.

**VIGYÁZAT!**

Zúzódszervizveszély a komposztaprító felsőrész nyitása és zárása során!

A kezek és ujjak sérülése lehet a következmény!

A komposztaprító felsőrész nyitása és zárása során a kezekre és ujjakra vigyázni.

**A komposztaprító szállítása**

A komposztaprítót csak zárt és reteszelt komposztaprító felsőrésszel szabad szállítani.

1. A motort kapcsolja ki, és várja meg a késtárcsa megállását.
2. Ezután a készüléket válassza le a hálózati csatlakozóról.
3. A komposztaprítót (1/1) fogja szorosan, és a készüléket állítsa enyhén ferdére.
4. A következő állomáshelyre változáshoz húzza a készüléket maga mögött. Ügyeljen a talajra, hogy a készülék a szállítás közben ne billenjen fel.

**KARBANTARTÁS ÉS ÁPOLÁS**

A komposztaprító minden ide vonatkozó biztonsági szabványnak megfelel. Javítást csak szakemberek végezhetnek kizárólag eredeti pótalkatrészek felhasználásával.

- A komposztaprítót a használat után kopás szempontjából vizsgálja meg, és szükség esetén a sérült alkatrészeket cserélje ki.
- A szellőzőnyílást (1/5) tartsa szabadon a lerakódásoktól.
- A készüléket ne tegye ki nedvességnek vagy nyirkosságnak.
- Csak a gyártó által előírt pótalkatrészeket használja.

**VESZÉLY!**

Elektromos áram veszélye!

A feszültséget vezető részek érintése közvetlenül életveszélyes áramütés következtében!

Minden karbantartási és gondozási munka előtt vegyen fel védőkesztyűt, és a készüléket húzza ki a hálózathoz.

**FIGYELMEZTETÉS!**

Sérülésveszély működésben lévő szerszám miatt!

A működésben lévő szerszám súlyos sérüléseket okozhat a kezekre és ujjakon!

A vágószerszámon végzett munkák esetén a készüléket le kell választani a hálózati csatlakozóról, meg kell várni, hogy a szerszám leálljon, és védőkesztyűt kell viselni.

**Aprítókés**

Az optimális aprítási eredmény elérése, és a készülék sérüléseinek elkerülése érdekében a késeket rendszeres időközönként cserélni kell.

- A késeket mindig párban kell kicserélni.
- A csavarokat mindig szorosra kell húzni.
- Nem szabad tompa késekkel dolgozni.

### Aprítókéseket kicserélni/megfordítani

Pótkés a Easy Crush MH 2800-hoz, cikkszám 113079

1. A komposztaprítót kapcsolja ki és válassza le a hálózati csatlakozóról.
2. A reteszelő csavart (9/1) kicsavarni és a komposztaprító felsőrészt (9/2) levenni.
3. Az ellenélt a terelőlemezzel (10/1) a három M8 (10/4) anya kioldásával levenni.
4. Süllyesztett fejű csavarokat M8x10 (10/2) kioldani és kivenni.
5. Késeket (10/3) kivenni és megfordítani. A késeket kicserélni, ha mindkét oldalukon tompák.
6. A késeket (10/3) az M8x10 süllyesztett fejű csavarokkal (10/2) rögzíteni és egy második kést megfordítani, vagy kicserélni.
7. Ezután az ellenélt a terelőlemezzel (10/1) újra felhelyezni és az M8 anyákat (10/4) meghúzni.
8. Végül a komposztaprító felsőrészt felhelyezni és meghúzni.

### Ápolás

- Szennyeződések és aprított darabokat a használat után el kell távolítani.
- Ne tisztítsa a készüléket folyó vízzel vagy nagy nyomáson.
- Ne használjon tisztító-, ill. oldószereket.
- A tisztításhoz egy puha kefével vagy rongyot használjon.

### TÁROLÁS

A használat után a komposztaprítót tisztítani kell. Száraz, zárható, gyermekek által nem elérhető helyen tárolja.

A téliesítés során az alábbi munkákat kell elvégezni:

1. A készüléket kapcsolja ki és válassza le a hálózati csatlakozóról.
2. A késtárcsa megállását megvárni.
3. A reteszelő csavart (9/1) kicsavarni és a komposztaprító felsőrészt (9/2) levenni.
4. A komposztaprító belső terét durva és nedves aprítandó dolgoktól megszabadítani.

5. Az aprítókést (10/3) olajos szóró spray-el befújni (pl. AL-KO Multispray, cikkszám 112890).
6. A felfogó dobozt ürítse ki.
7. Végül a komposztaprító felsőrészt (9/2) újra felhelyezni és meghúzni.
8. A komposztaprítót állva kell elraktározni.

### MUNKAMAGATARTÁS ÉS MUNKATECHNIKA

- A komposztaprító csak korlátozottan használható puha, nagy nedvességtartalmú hulladék (pl. almafélék, nedves növényi hulladék) aprítására. Ezeket az anyagokat közvetlenül kell komposztálni, mivel nagyon gyorsan maguktól sűrűsödnek.
- A komposztaprító kifejezetten alkalmas virágok, cserjék, bokrok és gallyak hosszú szárú, kemény vagy már száraz szárainak aprítására.
- Az ágakat a vágás után aprítani, hogy optimális eredményt lehessen elérni.
- Puha aprítandó dolgokat mindig az ágakkal felváltva kell feldolgozni, hogy az aprítókés eldugulását meg lehessen akadályozni.
- Az aprítandó dolgokat alapvetően csak akkor szabad bevezetni, ha a készülék már be van kapcsolva.
- A bevezetett aprítandó dolog lesz behúzva. Vastagabb ágak esetén erősen ellen tartani, különben a motor túlterhelődik.
- Csak annyi aprítandó dolgot toljon utána, hogy a betöltő tölcser és a komposztaprító felsőrész ne duguljanak el.
- A felfogó dobozt rendszeresen üríteni kell, mivel túltöltés esetén az aprítandó dolgok feltorlódhatnak a késegségbe.
- A komposztaprító helyzetváltoztatásához lásd az "komposztaprító szállítása" pontot.



#### FIGYELMEZTETÉS!

Sérülésveszély kirepülő alkatrészek miatt!

Kirepülő növénydarabok súlyos sérüléseket okozhatnak!

A komposztaprítóval végzett munkáknál mindig viseljen személyes védőfelszerelést.

**VESZÉLY!**

Sérülésveszély és gépkárok nem rendeltetésszerű használat miatt!

Kirepülő tárgyak súlyos sérüléseket okozhatnak!

Ne vezessen a készülékbe köveket, földet, üveget, műanyagot vagy fém alkatrészeket.

**VESZÉLY!**

Életveszély előre nem látott mozgás következtében!

Az előre nem látott mozgások a legsúlyosabb sérüléseket eredményezhetik!

Csatlakoztatott készülék esetén ne nyúljon a betöltő tölcserbe vagy a kidobó nyílásba.

**VIGYÁZAT!**

Gépkárok szakszerűtlen használat következtében!

Hibás kezelés esetében gépkárok léphetnek fel!

Az aprítandó dolgokat csak akkor szabad bevezetni, ha a készülék már be van kapcsolva. A készülék kikapcsolása után nem szabad több aprítandó dolgot bevezetni.

**FIGYELMEZTETÉS!**

Sérülésveszély működésben lévő szerszám miatt!

A működésben lévő szerszám súlyos sérüléseket okozhat a kezeken és ujjakon!

A vágószerszámon végzett munkák esetén a készüléket le kell választani a hálózati csatlakozóról, meg kell várni, hogy a szerszám leálljon, és védőkesztyűt kell viselni.

**FIGYELMEZTETÉS!**

Sérülésveszély hosszú aprítandó dolgok miatt!

Hosszabb aprítandó dolgok a behúzás során kötegesen kicsaphatnak és sérüléseket okozhatnak!

Tartson megfelelő biztonsági távolságot.

**FIGYELMEZTETÉS!**

A gondatlan kezelés sérülésveszélyt idézhet elő!

Egyensúlyvesztés gondatlan használat miatt nagyon súlyos sérüléseket okozhat!

A készüléket ne töltsse be egy magasított állási pozícióból.

**HULLADÉKKEZELÉS**

**A használaton kívüli berendezéseket, elemeket és akkumulátorokat ne helyezze a háztartási hulladék közé!**

A csomagolás, a gép és a tartozékok újrahasznosítható anyagokból készültek, ezért ennek megfelelően kell elvégezni a hulladékkezelésüket.

**HIBAELHÁRÍTÁS**

Hiba	Lehetséges ok	Megoldás
A motor nem indul el.	Felfogó doboz hiányzik, ill. nincs reteszelve.	Felfogó dobozt teljesen betolni és reteszelni.
	Csatlakozóaljzat a házban hibás.	Használjon másik csatlakozóaljzatot.
	Hosszabbító kábel sérült.	Kábelt ellenőrizni, adott esetben kicserélni.

Hiba	Lehetséges ok	Megoldás
Készülék nem húzza be az aprítandó dolgokat.	Felfogó doboz túl van töltve (feltöltődés a késégségben).	Felfogó dobozt kiüríteni és adott esetben az aprítandó dolgot a késégségből eltávolítani, lásd a "Késtárca blokkolásának kioldása" pontot.
	Aprítókés nedves aprítandó dolgok miatt megtelt.	A dugulást ágak bevezetésével elhárítani.
Az aprítandó dolog nem lesz megfelelően aprítva.	A kés tompa vagy sérült.	A kést megfordítani vagy kicserélni, lásd az "Aprítókés kicserélése" pontot.
A motor kihagy.	A motorvédő kapcsoló a késtárca túlterhelése vagy blokkolása esetén lekapcsol.	Kb. 5 perc hűlési idő után a motort újra be lehet kapcsolni.
Szokatlan zajok. Csattogás a készüléken.	A csavarok a motoron, azok rögzítése, a futómű vagy az aprítókés laza.	Csavarokat utánhúzni.



Olyan hibák esetében, amelyek nem szerepelnek ebben a táblázatban, vagy saját maga nem tudja kijavítani, forduljon az illetékes vevőszolgálatunkhoz.

## EK-MEGFELELŐSÉGI NYILATKOZAT

A jelen nyilatkozattal tanúsítjuk, hogy a jelen termék általunk forgalmazott változata megfelel a harmonizált EU-irányelvek, valamint az EU biztonsági szabványok és termékspecifikus szabványok rendelkezéseinek.

<b>Termék</b> Késes komposztaprító	<b>Gyártó</b> AL-KO Geräte GmbH Ichenhauser Str. 14 D-89359 Kötz	<b>Meghatalmazott</b> Anton Eberle Ichenhauser Str. 14 D-89359 Kötz
<b>Típus</b> Easy Crush MH 2800	<b>EU-irányelvek</b> 2006/42/EK 2000/14/EK 2004/108/EK 2006/95/EK	<b>Harmonizált szabványok</b> DIN EN 55014-1:2012-05 DIN EN 55014-2:2009-06 DIN EN 13683:2003 + A2:2011 DIN EN 62233:2009-04 DIN EN 60335-1:2010 DIN EN 61000-3-2:2010 DIN EN 61000-3-11:2010 Fpr EN 50434:2009
<b>Sorozatszám</b> G2052056		
<b>Hangteljesítményszint</b> mérve / garantálva 102 / 104 dB(A)		
<b>Telephely</b>	<b>Megfelelőségi értékelés</b>	
Société Nationale de Certification et d'Homologation 2a Kalchesbruck L-1852 Luxemburg	2000/14/EK V. függelék	Wolfgang Hergeth ügyvezető igazgató Kötz, 2013.03.01.



## **GARANCIA**

A berendezés esetleges anyag- és gyártási hibáinak kiküszöbölése javítással vagy alkatrészcserevel történik a törvényben előírt jótállási időn belül. A jótállás lejáratainak határidejét azon ország jogrendszere határozza meg, ahol berendezést megvásárolták.

A garancia kizárólag akkor érvényes, ha:

- betartja az ebben a kezelési útmutatóban leírtakat,
- szakszerűen használja a berendezést,
- csak eredeti pótalkatrészeket használ.

A garancia nem érvényes:

- önkényes szerelési próbálkozások,
- önkényes műszaki módosítások,
- nem rendeltetésszerű használat esetén.

A garancia nem vonatkozik:

- a használatból eredő festékhibákra,
- a kopó alkatrészekre, amelyek a pótalkatrész-katalógusban be annak keretezve [xxx xxx (x)]
- belső égésű motorokra (ezekre a mindenkori motorgyártó cég garanciára vonatkozó rendelkezése érvényes).

A garancia az első végfelhasználó vásárlásától lép életbe. Az időpont meghatározásakor a fizetési bizonylaton szereplő dátum a mérvadó. A garanciajeggyel és az eredeti fizetési bizonylattal forduljon a szakkereskedéshez vagy a legközelebbi hivatalos ügyfélszolgálathoz. A vevő eladóval szembeni jogainak törvényes érvényesítési lehetőségeit a jelen nyilatkozat nem befolyásolja.

## MH 2800 EASY CRUSH

Art.Nr. 112854

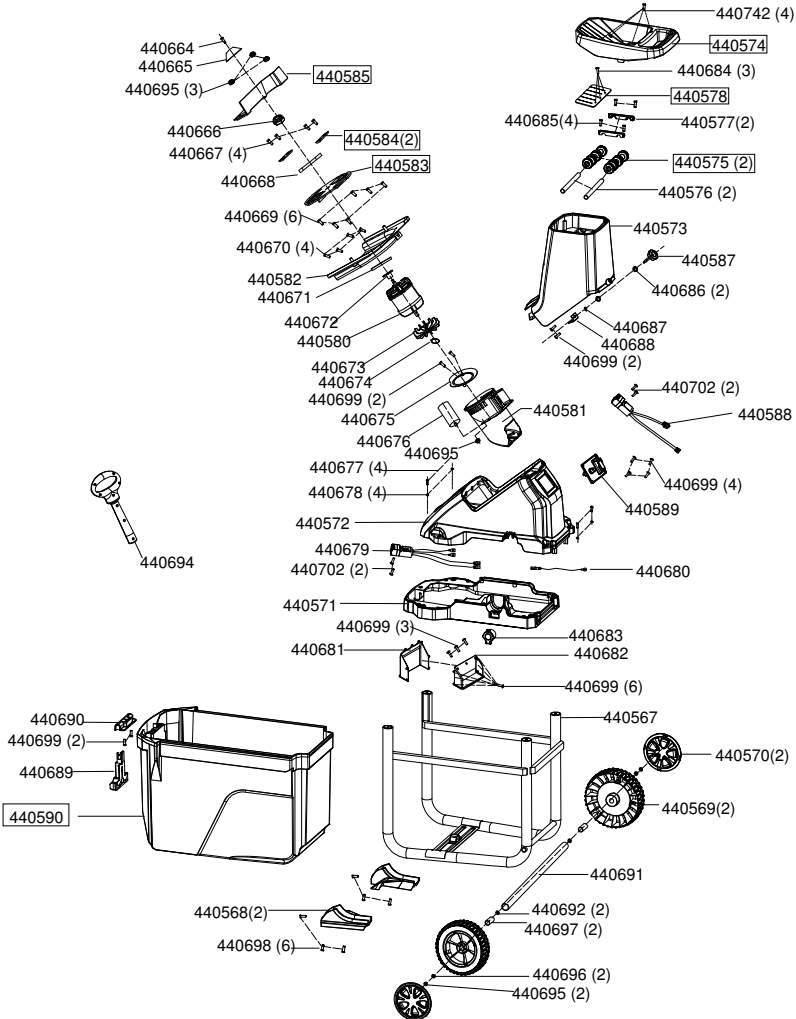



Country	Company	Telephone	Fax
A	AL-KO KOBER Ges.m.b.H.	(+43)3578/2515-100	(+43)3578/2515-31
AUS	AL-KO INTERNATIONAL Pty. Ltd.	(+61)3/9767-3700	(+61)3/9767-3799
B / L	Eurogarden NV	(+32)16/805427	(+32)16/805425
BG	Valerii S&M Group SJ	(+359)2 942 34 02	(+359)2 942 34 10
CH	AL-KO KOBER AG	(+41)56/418-31 53	(+41)56/4183160
CZ	AL-KO KOBER Spol. S.R.O.	(+420)382/210381	(+420)382/212782
D	AL-KO GERÄTE GmbH	(+49)8221/203-0	(+49)8221/97-8199
DK	AL-KO GINGE A/S	(+45)98821000	(+45)98825454
EST/LT/LV	SIA AL-KO KOBER	(+371)67/627-326	((+371)67/807-018
F	AL-KO S.A.S.	(+33)3/8576-3500	(+33)3/8576-3581
GB	Rochford Garden Machinery Ltd.	(+44)1963/828050	(+44)1963/828052
H	AL-KO KFT	(+36)29/5370-50	(+36)29/5370-51
HR	Brun.ko.-prom d.o.o.	(+385)1 3096 567	(+385)1 3096 567
I	AL-KO KOBER GmbH / SRL	(+39)039/9329-311	(+39)039/9329-390
IN	AGRO-COMMERCIAL	(+91)3322874206	(+91)3322874139
IQ	Avro Gulistan Com	(+946)750 450 80 64	
IRL	Cyril Johnston & Co. Ltd.	(+44)2890813121	(+44)2890914220
LY	ASHOFAN FOR AGRICULT. ACC.	(+218)512660209	(+218)512660209
MA	BADRA Sarl	(+212)022447128	(+212)022447130
MK	Techno Geneks	(+389)2 2551801	(+389)2 2520175
N	AL-KO GINGE A/S	(+47)64/86-2550	(+47)64/86-2554
NL	O.DE LEEUW GROENTECHNIEK	(+31)38/444 6160	(+31)38/444 6358
PL	AL-KO KOBER Sp. z.o.o.	(+48)61/816-1925	(+48)61/816-1980
RO	SC PECEF TEHNICA SRL	(+40)344 40 30 30	(+40)244 51 44 86
RUS	OOO AL-KO KOBER	(+7)499/16708-42	(+7)499/96600-00
RUS	ZAO AL-KO St. Petersburg GmbH	(+7)812/446-1084	(+7)812/446-1084
S	GINGE Svenska AB	(+46)31/57-3580	(+46)31/57-5620
SK	AL-KO KOBER Slovakia Spol. S.R.O.	(+421)2/4564-8267	(+421)2/4564-8117
SLO	Darko Opara s.p.	(+386)1 722 58 50	(+386)1 722 58 51
SRB	Agromarket d.o.o.	(+381)34 308 000	(+381)34 308 16
TR	ZIMAS A.S.	(+90)232 4580586	(+90)232 4572697
UA	TOV AL-KO KOBER	(+380)44/492 33-96/97	(+380)44/496 66-93