

VERTO



- PL *KOSIARKA ELEKTRYCZNA*
- GB *ELECTRIC LAWN MOWER*
- DE *ELEKTORASENMÄHER*
- RU *ЭЛЕКТРИЧЕСКАЯ ГАЗОНОКОСИЛКА*
- UA *ГАЗОНОКОСАРКА ЕЛЕКТРИЧНА*
- HU *ELEKTROMOS FŰNYÍRÓ*
- RO *COSITOARE ELECTRICĂ*
- CZ *ELEKTRICKÁ SEKAČKA*
- SK *ELEKTRICKÁ KOSAČKA*
- SI *ELEKTRIČNA KOSILNICA*
- LT *ELEKTRINĖ ŽOLIAPJUVĖ*
- LV *ELEKTRISKAIS ZĀLES PĻĀVĒJS*
- EE *ELEKTRILINE MURUNIIDUK*
- BG *ЕЛЕКТРИЧЕСКА КОСАЧКА*
- HR *ELEKTRIČNA KOSILICA*
- SR *ELEKTRIČNA KOSILICA*
- GR *ΗΛΕΚΤΡΙΚΗ ΧΛΟΟΚΟΠΤΙΚΗ ΜΗΧΑΝΗ*
- ES *CORTACÉSPED ELÉCTRICO*
- IT *TAGLIAERBA ELETTRICO*
- NL *ELEKTRISCHE GRASMAAIER*



52G575

PL	INSTRUKCJA OBSŁUGI	6
GB	INSTRUCTION MANUAL	10
DE	BETRIEBSANLEITUNG	12
RU	РУКОВОДСТВО ПО ЭКСПЛУАТАЦИИ	15
UA	ІНСТРУКЦІЯ З ЕКСПЛУАТАЦІЇ	18
HU	HASZNÁLATI UTASÍTÁS	21
RO	INSTRUCȚIUNI DE DESERVIRE	24
CZ	INSTRUKCE K OBSLUZE	27
SK	NÁVOD NA OBSLUHU	30
SI	NAVODILA ZA UPORABO	32
LT	APTAŅĀVIMO INSTRUKCIJA	35
LV	LIETOŠANAS INSTRUKCIJA	38
EE	KASUTUSJUHEND	40
BG	ИНСТРУКЦИЯ ЗА ОБСЛУЖВАНЕ	43
HR	UPUTE ZA UPOTREBU	46
SR	UPUTSTVO ZA UPOTREBU	49
GR	ΟΔΗΓΙΕΣ ΧΡΗΣΗΣ	51
ES	INSTRUCCIONES DE USO	54
IT	MANUALE PER L'USO	57
NL	GEBRUIKSAANWIJZING	60

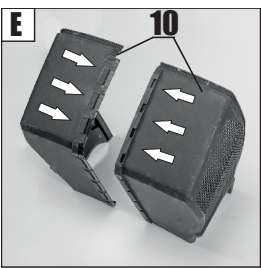
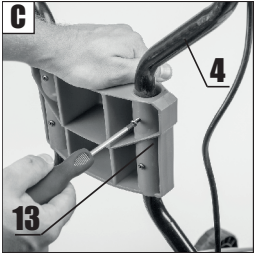
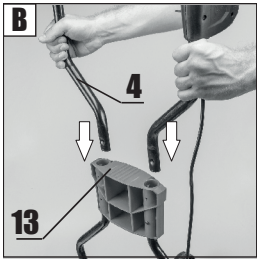
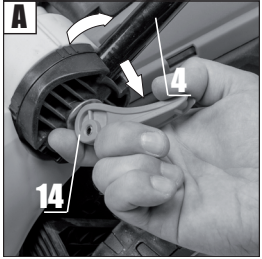
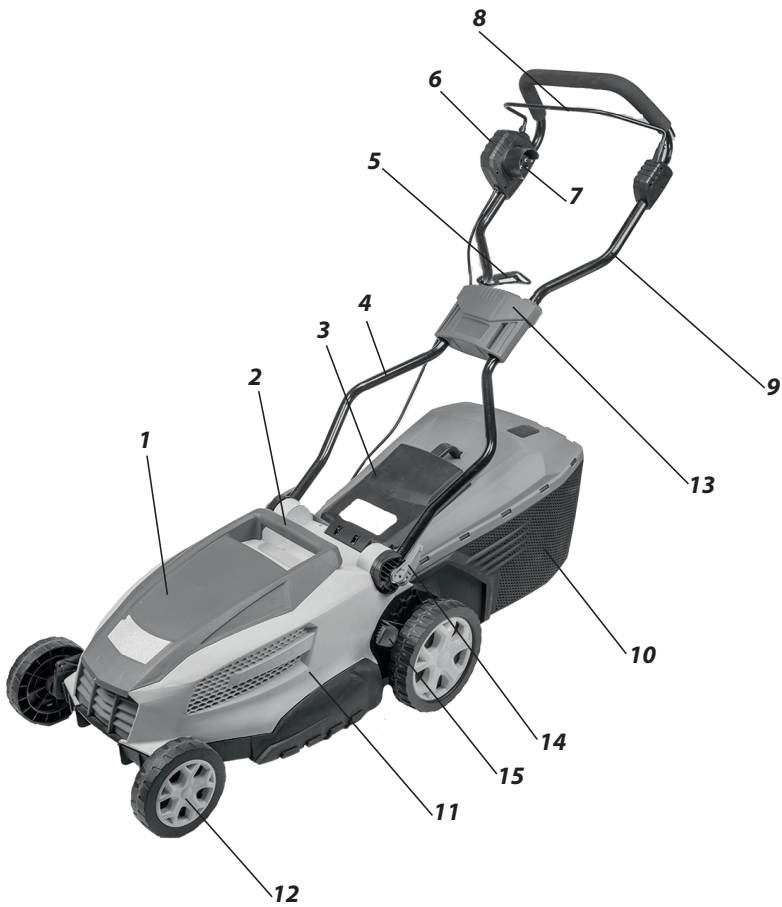

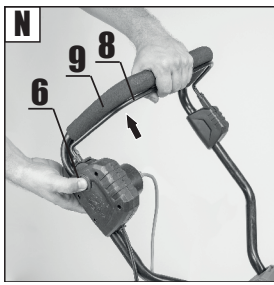
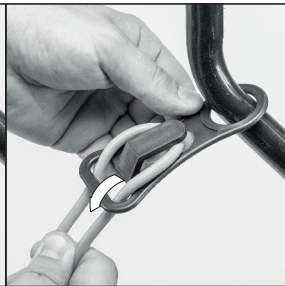
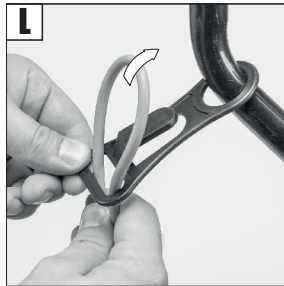
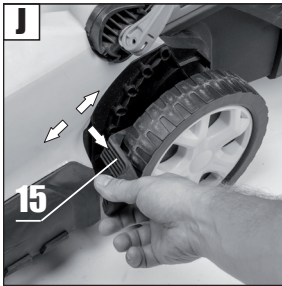
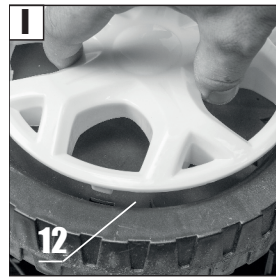
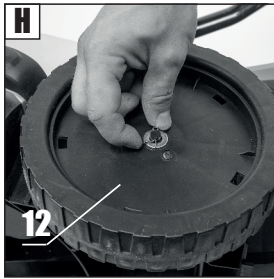
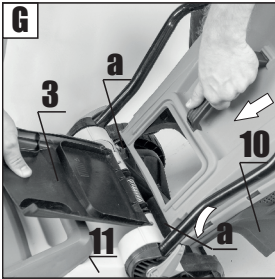
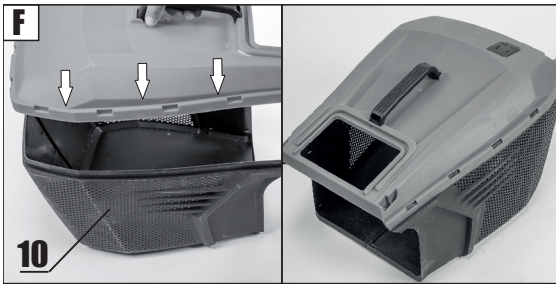

**KOSIARKA ELEKTRYCZNA
52G575**

UWAGA WAŻNE: PRZED PRYZYSTĄPIENIEM DO UŻYTKOWANIA ELEKTRONARZĘDZIA NALEŻY UWAGNIE PRZECZYTAĆ NINIEJSZĄ INSTRUKCJĘ I ZACHOWAĆ JĄ DO DALSZEGO WYKORZYSTANIA.

SZCZEGÓLNE PRZEPISY BEZPIECZEŃSTWA

INSTRUKCJE BEZPIECZEŃSTWA UŻYTKOWANIA KOSIAREK TRAWNIKOWYCH

Bezpieczeństwo użytkowania kosciarek zasilanych z sieci w praktyce

1. Instruktaż

- Przeczytaj dokładnie instrukcje. Zapoznaj się z układami sterowniczymi i prawidłowym użytkowaniem urządzenia.
- Nigdy nie pozwalaj na obsługę urządzenia przez dzieci i osoby nie zapoznane z instrukcjami obsługi urządzenia. Przepisy krajowe mogą określać dokładnie wiek operatora.
- Nigdy nie koś, gdy inne osoby, szczególnie dzieci lub zwierzęta domowe, są w pobliżu.
- Pamiętaj, że operator lub użytkownik jest odpowiedzialny za wypadki lub występujące zagrożenia wobec innych osób lub otoczenia.

2. Przygotowanie

- Podczas koszenia zawsze noś solidne obuwie i długie spodnie. Nie obsługuj urządzenia z bosą stopą lub w odkrytych sandałach. Unikaj zniszczonego ubrania, które jest zbyt luźne lub które ma zwisające paski lub tasemki.
- Sprawdź dokładnie teren, na którym urządzenie będzie pracować i usuń wszystkie przedmioty, które mogłyby dostać się do urządzenia.
- Przed użyciem zawsze sprawdź, czy noże, śruby i wyposażenie zespołu noży nie są zużyte lub uszkodzone. Wymień zużyte lub uszkodzone części w zestawach, w celu zachowania wyważenia. Zastąp uszkodzone lub nieczytelne tabliczki.
- Przed użyciem sprawdź przewód zasilający i przedłużacz pod kątem uszkodzenia lub zużycia. Jeżeli przewód został uszkodzony podczas użytkowania, odłącz go od bezpośredniego zasilania. NIE DOTYKAJ PRZEWODU PRZED ODŁĄCZENIEM ZASILANIA. Nie używaj urządzenia, jeżeli przewód jest uszkodzony lub zniszczony.

3. Użytkowanie

- Koś tylko w świetle dziennym lub przy dobrym oświetleniu sztucznym.
- Unikaj koszenia mokrej trawy.
- Zawsze upewnij się, że twoje nogi na pochyłości stoją pewnie.
- Chodź, nigdy nie biegnij.
- Koś w poprzek zbocza, nigdy w górę lub w dół.
- Zachowaj szczególną ostrożność przy zmianie kierunku jazdy na zbczcu.
- Nie koś na nadmiernie pochylonych zboczach.
- Zwracaj szczególną uwagę przy cofaniu lub ciągnięciu urządzenia do siebie.
- Wyłącz napęd elementu(-w) tnącego(-y), jeżeli urządzenie należy przechylić podczas przemieszczania go po innych niż trawiaste powierzchniach i gdy jest transportowane do miejsca koszenia i z powrotem.
- Nie używaj urządzenia z uszkodzonymi osłonami lub obudowami oraz bez urządzenia zabezpieczającego, np. dołączonych osłon i/lub pojemników na trawę.
- Włączaj silnik ostrożnie zgodnie z instrukcją, zwracając uwagę, czy stopy są z dala od elementu(-w) tnącego(-y).
- Nie przechylaj urządzenia podczas włączania silnika, z wyjątkiem sytuacji, gdy wymaga ono przechylenia podczas uruchomienia. W tym przypadku nie przechylaj więcej, niż to jest konieczne i podnoś tylko tę część, która jest z dala od operatora.
- Nie uruchamiaj urządzenia, stojąc przed otworem wyrzutowym.
- Nie trzymaj rąk i stóp w pobliżu obracających się części. Pilnuj, aby otwór wyrzutowy przez cały czas nie był zapychany.
- Nie przenoś urządzenia z włączonym silnikiem.
- Zatrzymaj urządzenie i wyciągnij wtyczkę z gniazda. Upewnij się, że wszystkie części ruchome nie są w ruchu
 - za każdym razem, gdy odchodzisz od urządzenia,
 - przed czyszczeniem lub przepychaniem wylotu,
 - przed sprawdzeniem, czyszczeniem lub naprawą urządzenia,

- po uderzeniu obcym przedmiotem. Sprawdź, czy urządzenie nie jest uszkodzone i jeżeli jest to konieczne, dokonaj naprawy przed ponownym uruchomieniem i pracą urządzenia jeżeli urządzenie zaczyna nadmiernie drgać (natychmiast sprawdź)
- sprawdź pod kątem uszkodzenia,
- wymień lub napraw każdą uszkodzoną część,
- sprawdź i dokręć poluzowane części.

4. Konserwacja i przechowywanie

- Utrzymuj w należytym stanie wszystkie nakrętki, śruby i wkręty, aby być pewnym, że urządzenie będzie pracowało bezpiecznie.
- Sprawdź często pojemnik na trawę, czy nie jest zużyty lub uszkodzony.
- W przypadku urządzeń wielonożowych uważaj, gdyż obrót jednego elementu tnącego może spowodować obrót innych noży.
- Zachowaj ostrożność podczas regulacji urządzenia, aby uniknąć dostania się palców między poruszające się noże a stałe części urządzenia.
- Zawsze pozostaw urządzenie w celu ochłodzenia przed następnym uruchomieniem.
- Podczas obsługi noży zachowaj ostrożność, mimo że napęd jest wyłączony, ponieważ noże mogą ciągle się obracać.
- Wymieniaj, w celu zachowania bezpieczeństwa, zużyte lub uszkodzone części. Używaj tylko oryginalnych części zamiennych i wyposażenia.

5. Zalecenia dla urządzeń klasy II

Urządzenie należy zasilać przez urządzenie różnicowoprądowe (RCD) z prądem zadziałania nie większym niż 30 mA.

Objaśnienie zastosowanych piktogramów

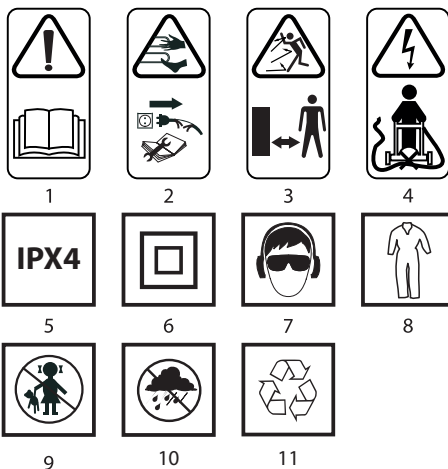

- 1. OSTRZEŻENIE** Przeczytaj instrukcję obsługi
- Utrzymuj osoby postronne w odpowiedniej odległości
- Uważaj na ostre krawędzie noży. Noże obracają się po wyłączeniu silnika – Wyciągnij wtyczkę z gniazda zasilającego przed konserwacją lub gdy przewód zasilający jest uszkodzony
- Utrzymuj giętki przewód zasilający z dala od elementu tnącego
- Klasa ochronności IPX4
- Druga klasa ochronności
- Używaj środki ochrony osobistej (gogle ochronne, ochronniki słuchu)
- Używaj odzieży ochronnej
- Nie dopuszczaj dzieci do narzędzia
- Chroń urządzenie przed wilgocią
- Recykling

BUDOWA I ZASTOSOWANIE

Kosiarka elektryczna jest urządzeniem z izolacją klasy II. Jest ona napędzana jednofazowym silnikiem komutatorowym prądu przemiennego. Kosiarka przeznaczona jest do koszenia trawników w ogrodzie przydomowym. Należy stosować wyłącznie akcesoria odpowiednie dla tego urządzenia i przestrzegać wskazówek podanych w instrukcji obsługi. Trawę należy kosić równymi pasami. Kosiarkę

można pchać lub ciągnąć. Kosiarka jest przeznaczona wyłącznie do zastosowań amatorskich.

Nie wolno stosować urządzenia niezgodnie z jego przeznaczeniem.

OPIS STRON GRAFICZNYCH

Poniższa numeracja odnosi się do elementów urządzenia przedstawionych na stronach graficznych niniejszej instrukcji.

1. Obudowa silnika
2. Rękojeść transportowa
3. Pokrywa wylotu
4. Dolna część rękojeści
5. Uchwyt przewodu zasilającego
6. Przycisk bezpieczeństwa włącznika
7. Gniazdo zasilające
8. Dźwignia włącznika
9. Rękojeść
10. Kosz na trawę
11. Obudowa kosiarki
12. Koło jezdne
13. Łącznik rękojeści
14. Dźwignia blokady rękojeści dolnej
15. Dźwignia ustawienia wysokości koszenia
16. Nóż tnący

* Mogą występować różnice między rysunkiem a wyrobem.

OPIS UŻYTYCH ZNAKÓW GRAFICZNYCH



UWAGA



OSTRZEŻENIE



MONTAŻ/USTAWIENIA



INFORMACJA

WYPOSAŻENIE I AKCESORIA

- | | |
|-----------------------------------|----------|
| 1. Kosz na trawę (3 elementy) | - 1 kpl. |
| 2. Rękojeść kosza na trawę | - 1 szt. |
| 3. Rękojeść | - 1 szt. |
| 4. Koła jezdne + kołpaki | - 4 kpl. |
| 5. Podkładka płaska | - 4 szt. |
| 6. Zawleczka | - 4 szt. |
| 7. Uchwyt przewodu zasilającego | - 1 szt. |
| 8. Klipsy do zamocowania przewodu | - 2 szt. |
| 9. Wkręty | - 2 szt. |

PRZYGOTOWANIE DO PRACY

MONTAŻ RĘKOJEŚCI

- Poluzować odciągając obie dźwignie blokady rękojeści dolnej (14) i ustawić obracając dolną część rękojeści (4) w wybranym najdogodniejszym położeniu (rys. A).
- Zamontować uchwyt przewodu zasilającego (5) na rękojeści (9).
- Wsunąć rękojeść (9) w otwory łącznika rękojeści (13) (rękojeść powinna być tak zamontowana, aby gniazdo zasilające (7) znajdowało się po prawej stronie) (rys. B).
- Zabezpieczyć połączenie skręcając dostarczonymi wkrętami (rys. C).
- Umocować przewód zasilający silnika do rękojeści za pomocą dostarczonych klipsów (rys. D).

MONTAŻ KOSZA NA TRAWĘ

- Połączyć ze sobą obie połówki kosza na trawę (10) (rys. E).
- Zamontować uchwyt na pokrywie kosza i wpiąć pokrywę na kosz (10) (rys. F).
- Unieść pokrywę wylotu (3) i podwiesić kosz na trawę (10) na wylocie z wykorzystaniem dwóch zaczepów (a) w górnej części obudowy kosiarki (11) (rys. G).
- Kosz na trawę (10) utrzymywany jest we właściwym położeniu za pomocą siły sprężyny pokrywy wylotu (3). Kosz na trawę posiada wygodny uchwyt do przenoszenia w celu opróżnienia go ze ściętej trawy.

- Zawsze należy upewnić się czy kosz na trawę jest właściwie zamocowany.

MONTAŻ KÓŁ JEZDNYCH

- Osadzić koło jezdne (12) na osi koła, nasunąć podkładkę płaską i zabezpieczyć zawleczką (rys. H).
- Zamontować kołpaki wciskając jego zaczepy w otwory koła jezdne (12) (rys. I).
- Powtórzyć opisaną czynność dla pozostałych kół jezdnych.

- Mniejsze koła jezdne powinny być zamontowane z przodu, a większe koła jezdne z tyłu kosiarki.

USTAWIENIE WYSOKOŚCI KOSZENIA

- Przed zmianą ustawienia wysokości koszenia należy kosiarkę wyłączyć i wyciągnąć wtyczkę przewodu zasilającego z gniazdka sieciowego.

- Wysokość koszenia jest regulowana za pomocą dźwigni wysokości koszenia w sześciu położeniach. Poszczególne położenia odpowiadają wysokości koszenia 20, 30, 40, 50, 60, 70 mm.

- Odciągnąć dźwignię regulacji wysokości koszenia (15) (rys. J).
- Przesuwając dźwignię regulacji koszenia i wybrać odpowiednią wysokość koszenia.
- Umieścić dźwignię regulacji wysokości koszenia w jednym z wybranych zagłębień blokady dźwigni regulacji wysokości koszenia na obudowie kosiarki.

- Wysokość koszenia ustawiana jest jednocześnie na wszystkich czterech kołach jezdnych.

ZABEZPIECZENIE PRZEWODU ZASILAJĄCEGO

- Przed przystąpieniem do pracy należy wtyczkę przedłużacza umieścić w gnieździe zasilającym (7) i zacisnąć przewód przedłużacza w uchwycie przewodu zasilającego (5) (rys. L) po czym podłączyć do sieci.

- Do kosiarki wolno stosować wyłącznie przedłużacze przewidziane do użytku na zewnątrz. Przekrój żył przedłużacza powinien wynosić 1,5 mm² a jego maksymalna długość nie powinna przekraczać 50m.

UCHWYT TRANSPORTOWY

- Kosiarka posiada wygodny i praktyczny uchwyt transportowy (2) do przenoszenia.

PRACA / USTAWIENIA

- Napięcie sieci zasilającej musi odpowiadać wielkości napięcia podanego na tabliczce znamionowej kosiarki.

WŁĄCZANIE - WYŁĄCZANIE

- Kosiarka jest wyposażona w przycisk bezpieczeństwa włącznika zabezpieczający przed przypadkowym uruchomieniem.

- Włączanie**
 - Wcisnąć przycisk bezpieczeństwa włącznika (6) i przytrzymać (rys. M).
 - Odciągnąć dźwignię włącznika (8) do rękojeści (9) i trzymać (rys. N).
 - Zwolnić nacisk na przycisk bezpieczeństwa włącznika (6).

Wyłączanie

- Zwolnić dźwignię włącznika (8) i odczekać, aż nóż tnący przestanie się obracać.

- Każdorazowo podczas uruchamiania należy wcisnąć przycisk bezpieczeństwa włącznika. Nigdy nie wolno podejmować prób zablokowania przycisku bezpieczeństwa włącznika lub dźwigni włącznika w położeniu włączonym.

Jeśli przedłużacz ulegnie uszkodzeniu natychmiast należy wyjąć jego wtyczkę z gniazdka sieciowego. Nigdy nie wolno pracować z uszkodzonym przewodem zasilającym. Wszystkie części powinny być odpowiednio zamontowane i spełniać wymagania zapewniające właściwą pracę kosiarki. Jakikolwiek uszkodzony element zabezpieczający czy część powinny zostać natychmiast naprawione lub wymienione.

Po wyłączeniu silnika elementy tnące jeszcze się obracają. Utrzymaj rozciągnięty przewód z dala od elementów tnących.

WSKAZÓWKI DOTYCZĄCE BEZPECZNEGO UŻYTKOWANIA

- Kosząc długą trawę należy pracę wykonywać stopniowo, warstwami.
- Kosiarkę należy przesuwac ruchem płynnym pchając lub ciągnąc trzymając obiema rękami za rękojeść.
- Pracującą kosiarkę należy utrzymywać z dala od twardych obiektów i roślin uprawnych.
- Kosiarką można pracować wyłącznie wtedy, gdy trawa jest sucha.
- Częste opróżnianie kosza na trawę (po napełnieniu go w 2/3) zapewni sprawniejszy przebieg koszenia.

i Kosiarkę można użytkować z zamontowanym koszem na trawę (10) lub bez niego. Należy jednak pamiętać, że w przypadku koszenia bez kosza na trawę pokrywa wylotu (3) musi być opuszczona.

! Nie wolno pracować kosiarką z podniesioną pokrywą wylotu.

OBŚLUGA I KONSERWACJA

i **Przed przystąpieniem do jakichkolwiek czynności związanych z instalowaniem, regulacją, naprawą lub obsługą należy wyjąć wtyczkę przewodu zasilającego z gniazdka sieciowego.**

- Po każdej operacji koszenia należy usunąć pozostałości trawy, jakie nagromadziły się w obudowie ostrza tnącego.
- Sprawdzić czy nóż tnący nie uległ uszkodzeniu od uderzeń o twarde obiekty, jeśli zachodzi potrzeba – nóż tnący naostrzyć lub wymienić.
- Czyścić szczeliny wentylacyjne w obudowie silnika nie dopuścić do ich zatkania przez ścinki trawy.
- Obudowę zewnętrzną czyścić za pomocą wilgotnej tkaniny lub szciotki – nie wolno używać strumienia wody lub jakichkolwiek rozpuszczalników chemicznych.
- Sprawdzić czy otwór wyrzutowy do kosza na trawę jest drożny.
- Kosiarkę należy przechowywać w miejscu suchym, niedostępnym dla dzieci.

WYMIANA OSTRZA TNĄCEGO

i **Odczekać aż nóż tnący całkowicie się zatrzyma, wyciągnąć wtyczkę przewodu zasilającego z gniazdka sieciowego.**

- Zdemontować kosz na trawę (10).
- Obrócić kosiarkę „na bok”.
- Uchwycić pewnie nóż tnący (16) (należy stosować rękawice ochronne).
- Odkręcić śrubę mocującą nóż tnący kluczem pokręcając w lewo (rys. P).
- Wymienić lub naostrzyć nóż tnący (w przypadku wymiany na nowy – nóż tnący musi być tej samej wielkości i masy).
- Zamocować nóż tnący (16) postępując jak wyżej w odwrotnej kolejności (otwory w nożu tnącym muszą być osadzone na kolkach wrzeciona).
- Czynność ostrzenia lub wymiany noża tnącego najlepiej powierzyć osobie wykwalifikowanej wykorzystując części oryginalne.

i Wszelkiego rodzaju usterki powinny być usuwane przez autoryzowany serwis producenta.

PARAMETRY TECHNICZNE

DANE ZNAMIONOWE

Kosiarka elektryczna 52G575	
Parametr	Wartość
Napięcie zasilania	230 V AC
Częstotliwość zasilania	50 Hz
Moc znamionowa	1800 W
Prędkość obrotowa wrzeciona bez obciążenia	3600 min ⁻¹
Stopień ochrony	IPX4
Średnica koszenia	420 mm
Zakres wysokości koszenia	20/30/40/50/60/70 mm
Pojemność kosza na trawę	40 l
Klasa ochronności	II
Masa	14,2 kg
Rok produkcji	2020
52G575 oznacza zarówno typ oraz określenie maszyny	

DANE DOTYCZĄCE HAŁASU I DRGAŃ

Poziom ciśnienia akustycznego	$L_{pA} = 86,1$ dB(A) K= 3 dB(A)
Poziom mocy akustycznej	$L_{WA} = 95,15$ dB(A) K= 0,57 dB(A)
Wartość przyspieszenia drgań	$a_{n0} = 2,95$ m/s ² K= 1,5 m/s ²

Informacje na temat hałasu i wibracji

Poziom emitowanego hałasu przez urządzenie opisano poprzez: poziom emitowanego ciśnienia akustycznego L_{pA} oraz poziom mocy akustycznej L_{WA} (gdzie K oznacza niepewność pomiaru). Drgania emitowane przez urządzenie opisano poprzez wartość przyspieszeń drgań a_{n0} (gdzie K oznacza niepewność pomiaru).

Podane w niniejszej instrukcji: poziom emitowanego ciśnienia akustycznego L_{pA} , poziom mocy akustycznej L_{WA} oraz wartość przyspieszeń drgań a_{n0} zostały zmierzone zgodnie z

EN 60335-1:2012+A11:2014+A13:2017. Podany poziom drgań a_{n0} może zostać użyty do porównywania urządzeń oraz do wstępnej oceny ekspozycji na drgania.

Poziom drgań jest reprezentatywny jedynie dla podstawowych zastosowań urządzenia. Jeżeli urządzenie zostanie użyte do innych zastosowań lub z innymi narzędziami roboczymi, poziom drgań może ulec zmianie. Na wyższy poziom drgań będzie wpływać niewystarczająca czy zbyt rzadka konserwacja urządzenia. Podane powyżej przybliżone mogą spowodować zwiększenie ekspozycji na drgania podczas całego okresu pracy.

Aby dokładnie oszacować ekspozycję na drgania, należy uwzględnić okresy kiedy urządzenie jest wyłączone lub kiedy jest włączone ale nie jest używane do pracy. Po dokładnym oszacowaniu wszystkich czynników łączna ekspozycja na drgania może okazać się znacznie niższa.

W celu ochrony użytkownika przed skutkami drgań należy wprowadzić dodatkowe środki bezpieczeństwa, takie jak: cykliczna konserwacja urządzenia i narzędzi roboczych, zabezpieczenie odpowiedniej temperatury rąk oraz właściwa organizacja pracy.

OCHRONA ŚRODOWISKA

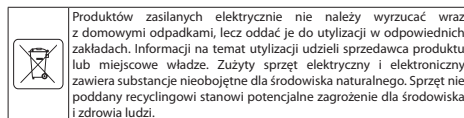

* Zastrzega się prawo dokonywania zmian.

* Grupa Topex Spółka z ograniczoną odpowiedzialnością* Spółka komandytowa z siedzibą w Warszawie, ul. Pograniczna 2/4 (dalej: „Grupa Topex”) informuje, iż wszelkie prawa autorskie do treści niniejszej instrukcji (dalej: „Instrukcja”), w tym m.in. jej tekstu, zamieszczonych fotografii, schematów, rysunków, a także jej kompozycji, należą wyłącznie do Grupy Topex i podlegają ochronie prawnej zgodnie z ustawą z dnia 4 lutego 1994 roku, o prawie autorskim i prawach pokrewnych (tj. Dz. U. 2006 Nr 90 Poz 631 z późn. zm.). Kopiowanie, przetwarzanie, publikowanie, modyfikowanie w celach komercyjnych całości Instrukcji jak i poszczególnych jej elementów, bez zgody Grupa Topex wyrażonej na piśmie, jest surowo zabronione i może spowodować pociągnięcie do odpowiedzialności cywilnej i karnej.

GWARANCJA I SERWIS

i Warunki gwarancji oraz opis postępowania w przypadku reklamacji zawarte są w załączonej Karcie Gwarancyjnej.

Serwis Centralny
GTX Service tel. +48 22 573 03 85
Ul. Pograniczna 2/4 fax. +48 22 573 03 83
02-285 Warszawa e-mail service@gtxservice.pl

Sieć Punktów Serwisowych do napraw gwarancyjnych i pogwarancyjnych dostępna na platformie internetowej **gtxservice.pl**

Grupa Topex zapewnia dostępność części zamiennych oraz materiałów eksploatacyjnych dla urządzeń i elektronarzędzi.

Pełna oferta części i usług na **gtxservice.pl**. Zeskanuj kod QR i wejdź:

GTX SERVICE





Deklaracja Zdgodności WE

/EC Declaration of Conformity//Megfelelősegi Nyilatkozat EK/
/ES vyhlášení o zhode// Prohlášení o shodě ES/

PL EN HU SK CS

Producent /Manufacturer//Gyártó//Výrobca//Výrobce/	Grupa Teopex Sp. z o.o. Sp.k. ul. Pograniczna 2/4, 02-285 Warszawa
Wyrób /Product//Termék/ /Produkt//Produkt/	Kosiarka elektryczna /Electrical Lawnmower/ /Elektromos fűnyíró/ /Elektrické kosačky na trávu/ /Elektrické sekačky na trávu/
Model /Model//Modell//Model//Model/	52G575
Nazwa handlowa /Commercial name//Kereskedelmi név/ /Obchodný názov//Obchodního názvu/	VERTO
Numer seryjny /Serial number//Sorszám//Poradové číslo//Výrobního čísla/	00001 ÷ 99999

Opisany wyżej wyrób jest zgodny z następującymi dokumentami:

/The above listed product is in conformity with the following UE Directives://A fent jelzett termék megfelel az alábbi irányelveknek/
/Vyššie popísaný výrobok je v zhode s nasledujúcimi dokumentmi:// Výše popsaný výrobek splňuje následující dokumenty:/

Dyrektywa Maszynowa 2006/42/WE /Machinery Directive 2006/42/EC/ /2006/42/EK Gépek/ /Smernica Európskeho Parlamentu a Rady 2006/42/ES/ /Směrnice Evropského Parlamentu a Rady 2006/42/ES/	Dyrektywa o Kompatybilności Elektromagnetycznej 2014/30/EU /EMC Directive 2014/30/EU/ /2014/30/EU Elektromágneses összeférhetőség/ /EMC Smernica Európskeho Parlamentu a Rady 2014/30/EÚ/ /EMC Směrnice Evropského Parlamentu a Rady 2014/30/EU/
Dyrektywa o Emisji Hałasu 2000/14/WE zmieniona 2005/88/WE /Noise Emission Directive 2000/14/EC as amended 2005/88/EC/ /A 2005/88/EK módosított 2000/14/EK zajkibocsátási irányelv/ /Smernica o emisiiach hluku 2000/14/ES, 2005/88/ES/ /Směrnice o emisích hluku 2000/14/ES, 2005/88/ES/	Gwarantowany poziom mocy akustycznej L _{wa} = 96 dB(A) /Guaranteed sound power level/ /garantált mennyiség/ /zaručená hladina akustického výkonu/ /Zaručená hladina akustického výkonu/
Zmierzony poziom mocy akustycznej L _{wa} = 95 dB(A) K=0,73 dB(A) /The measured sound power level/ /A mért hangteljesítményszint/ /Nameraná hladina akustického výkonu/ /Měřená hladina akustického výkonu/	Dyrektywa RoHS 2011/65/EU zmieniona Dyrektywą 2015/863/EU /RoHS Directive 2011/65/EU as amended by Directive 2015/863/EU/ /A 2015/863/EU irányelv módosított 2011/65/EU RoHS irányelv/ /Smernica RoHS 2011/65/EU zmenená a doplnená 2015/863/EÚ/ /Směrnice RoHS 2011/65/EU pozměněná 2015/863/EU/

oraz spełnia wymagania norm:

/and fulfils requirements of the following Standards://valamint megfelel az alábbi szabványoknak://a splňa požiadavky://a splňuje požadavky norem:/

EN 60335-1:2012+A11:2014+A13:2017; EN 60335-2-77:2010; EN 62233:2008; EN 55014-1:2017; EN 55014-2:2015; EN 61000-3-2:2014; EN 61000-3-3:2013; IEC 62321-1:2013; IEC 62321-2:2013; IEC 62321-3-1:2013; IEC 62321-4:2013+A1:2017; IEC 62321-5:2013; IEC 62321-6:2015; IEC 62321-7-1:2015; IEC 62321-7-2:2017; ISO 17075-1:2017; IEC 62321-8:2017

Deklaracja ta odnosi się wyłącznie do maszyn w stanie, w jakim została wprowadzona do obrotu i nie obejmuje części składowych dodanych przez użytkownika końcowego lub przeprowadzonych przez niego późniejszych działań. /This declaration relates exclusively to the machinery in the state in which it was placed on the market, and excludes components which are added and/or operations carried out subsequently by the final user./ Ez a nyilatkozat a gépnek kizárólag arra az állapotára vonatkozik, amelyben forgalomba hozták, és kizár minden olyan alkatrészt, amelyet hozzáadnak, és/vagy olyan műveletet, amit a végső felhasználó ezt követően végez rajta. /Toto vyhlášení sa vzťahuje výlučne na strojevé zariadenie v stave, v akom sa uvádza na trh, a nezahŕňa pridané komponenty a/alebo činnosti vykonávané následne koncovým používateľom./ Toto prohlášení se vztahuje výlučně na strojní zařízení ve stavu, v jakém bylo uvedeno na trh, a nevztahuje se na součásti, které byly následně přidány konečným uživatelem, nebo následně provedené zásahy konečného uživatele./

Jednostka notyfikowana która wydała certyfikat zgodności w oparciu o dyrektywę 2004/14/WE załącznik VI /Notified Body that issued the certificate of conformity pursuant to Directive 2004/14/EC, Annex VI//a 2004/14/EK irányelv VI melléklete alapján a megfelelőségi igazolást kiállító bejelentett szervezet/ Notifikovaný Orgán, ktorý vydal osvedčenie o zhode na základe smernice 2004/14/ES, príloha VI/ No. 1067 AV TECHNOLOGY LTD Easter Court Europe Boulevard Warrington, Cheshire WA5 7ZB, United Kingdom

Nazwisko i adres osoby mającej miejsce zamieszkania lub siedzibę w UE upoważnionej do przygotowania dokumentacji technicznej: /Name and address of the person who established in the Community and authorized to compile the technical file://A műszaki dokumentáció összeállítására felhatalmazott, a közösség területén lakóhellyel vagy székhellyel rendelkező személy neve és címe://Meno a adresa osoby alebo bydliska v EÚ poverená zostavením technickej dokumentácie:// Jméno a adresu osoby pověřené sestavením technické dokumentace, přičemž tato osoba musí být usazena ve Společenství/

Podpisano w imieniu:
/Signed for and on behalf of:/
/A tanúsítványt a következő nevében és megbízásából írták alá/
/Podpísané v mene:/
/Podepsáno jménem:/
Grupa Teopex Sp. z o.o. Sp.k.
ul. Pograniczna 2/4
02-285 Warszawa

Paweł Kowalski
Pełnomocnik ds. jakości firmy GRUPA TOPEX
/GRUPA TOPEX Quality Agent/
/A GRUPA TOPEX Minőségügyi meghatalmazott képviselője/
/Splnomocnenc Kvalita TOPEX GROUP/
/Zástupce Kvalitu TOPEX GROUP/
Warszawa, 2020-06-19

TRANSLATION OF THE ORIGINAL INSTRUCTIONS

ELECTRIC LAWN MOWER 52G575

CAUTION, IMPORTANT: BEFORE USING THE POWER TOOL READ THIS MANUAL CAREFULLY AND KEEP IT FOR FUTURE REFERENCE.

DETAILED SAFETY REGULATIONS

SAFETY INSTRUCTIONS FOR LAWN MOWERS USE

Operating safety of mains powered lawn mowers in practice

1. Instructions

- Read instructions carefully. Familiarize yourself with control systems and proper use of the equipment.
- Never let children and persons unfamiliar with the device instruction manual to operate the device. Local country regulations may define limits for age of operator.
- Never mow when other persons, especially children, or animals are close by.
- Bear in mind that the operator or user is responsible for any accident or emerging hazards to other persons or surrounding.

2. Preparation

- When mowing always wear sturdy shoes and long trousers. Do not use the tool barefoot or when wearing open sandals. Avoid damaged clothes that is too loose or with hanging strips or ribbons.
- Carefully check area that you plan to work on with the device, remove all objects that could get into the device.
- Before using the tool always check that blades, bolts and blade unit equipment are not worn or damaged. Replace worn out or damaged parts in pairs or sets to maintain balance. Replace damaged or illegible labels.
- Before use check power cord and extension cord for damages and wear. In case the power cord gets damaged during operation, disconnect it from power supply. **DO NOT TOUCH POWER CORD BEFORE DISCONNECTING FROM THE POWER SUPPLY.** Do not use the device with damaged or broken power cord.

3. Use

- Mow only in daylight or good illuminated places.
- Avoid cutting wet grass.
- When standing on a sloped terrain always ensure you stand firmly on the ground.
- Walk, never run.
- Cut only crosswise a slope, never up or down.
- Be very careful when changing direction of movement on a sloped terrain.
- Do not mow overly sloped lawns.
- Be very careful when moving back or pulling the tool to yourself.
- Switch off the cutting assembly drive when the device is to be tilted when moving on surfaces other than grass, or when it is carried to place of work and back.
- Do not use the tool with damaged guard or body and without protective elements, such as attached guards and/or grass container.
- Make sure your feet are away from the cutting assembly and only then switch on the motor as described in the manual.
- Do not tilt the tool when starting the motor except for devices that specifically require to be tilted during start-up. In such case do not tilt more than necessary and lift only the part that is away from the tool operator.
- Do not start the device when standing before exhaust hole.
- Keep your hands and feet away from rotating parts. Make sure the exhaust hole is not clogged or obstructed at all times.
- Do not carry the device with the motor switched on.
- Stop the device and remove the plug from the socket. Make sure that all moving parts are stopped:
 - whenever you go away from the device,
 - before cleaning or unclogging exhaust,
 - before checking, cleaning or repairing the device,
 - after the device is hit. Make sure the device is not damaged and repair it in authorized service when necessary. Only then you can start and operate the device again. When the tool starts to vibrate excessively (check immediately):
 - check for damages,

- replace or repair any damaged part,
- check and tighten parts that have loosened.

4. Maintenance and storage

- Keep in good condition all nuts, bolts and screws to be sure the tool operates safely.
- Often check grass container against wear and damage.
- Be very careful when using a multi-blade tool, because turning one blade may cause other blades to turn as well.
- Be careful when adjusting the device and avoid putting your fingers between moving blades and fixed parts of the tool.
- Always leave the tool to cool down before starting it again.
- Stay alert at all times during operation, even when the drive is off, because blades may still be rotating.
- To keep the operation safe, replace worn out or damaged parts. Use only original spare parts and equipment.

5. Guidelines for class II devices

Supply power to the tool only with a residual current device (RCD) with tripping current not exceeding 30 mA.

Explanation of used symbols

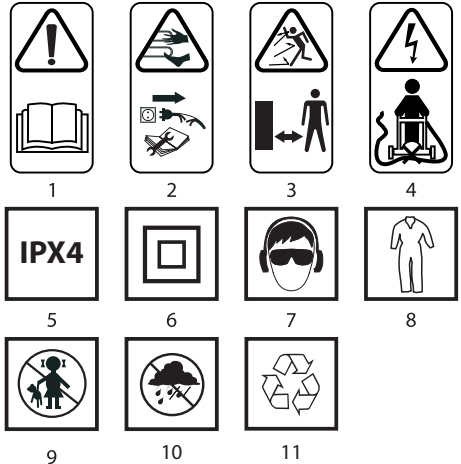

- WARNING. Read the instruction manual.
- Keep bystanders at safe distance
- Beware of sharp blades. Blades rotate after switching the motor off – remove plug from the mains socket before maintenance or whenever the power cord is damaged.
- Keep flexible power cord away from cutting part.
- Protection class IPX4
- Protection class 2.
- Use personal protection measures (protective goggles, earmuff protectors)
- Use protective clothes.
- Keep the tool away from children.
- Protect the tool from moisture.
- Recycling

CONSTRUCTION AND USE

The lawn mower is a device with insulation class II. It is driven by single-phase AC commutator motor. The lawn mower is designed for mowing lawn in home garden. Use accessories only designed for this type of device and follow all instructions contained in the manual. Mow grass in even strips. Mower can be pushed or pulled. Mower is intended for amateur use only.



Use the power tool according to the manufacturer's instructions only.

DESCRIPTION OF DRAWING PAGES

Below enumeration refers to the device elements depicted on the drawing pages of this manual.

- Motor casing
- Transport handle
- Outlet lid

4. Handle bottom part
5. Power cord holder
6. Safety button of the switch
7. Power supply socket
8. Switch lever
9. Handle
10. Grass container
11. Mower body
12. Wheel
13. Handle connector
14. Locking lever for bottom handle
15. Lever for mowing height setting
16. Cutting blade

* Differences may appear between the product and drawing.

MEANING OF SYMBOLS



CAUTION



WARNING



ASSEMBLY / SETTINGS



INFORMATION

EQUIPMENT AND ACCESSORIES



- | | |
|---------------------------------|----------|
| 1. Grass container (3 pieces) | - 1 set |
| 2. Grass container handle | - 1 pce |
| 3. Handle | - 1 pce |
| 4. Ground wheels + hub caps | - 4 sets |
| 5. Flat washer | - 4 pcs |
| 6. Cotter | - 4 pcs |
| 7. Power cord holder | - 1 pce |
| 8. Clips for power cord holding | - 2 pcs |
| 9. Screws | - 2 pcs |

PREPARATION FOR OPERATION

INSTALLATION OF HANDLE

-  Pull away both locking levers for bottom handle (14) and set up in the most comfortable position by rotating the handle bottom part (4) (fig. A).
- Attach the power cord holder (5) to the handle (9).
- Slide the handle (9) into holes of the handle connector (13) (the handle should be installed so the power supply socket (7) is located on the right side) (fig. B).
- Use the supplied screws to secure the connection (fig. C).
- Use supplied clips to fix the motor power cord to the handle (fig. D).

ASSEMBLY OF THE GRASS CONTAINER

-  Join two halves of the grass container (10) (fig. E).
- Install the handle on the container lid and clip the lid on the container (10) (fig. F).
- Lift the outlet lid (3) and attach the grass container (10) to the outlet. Use two latches (a) in the upper part of the mower body (11) (fig. G).
-  Grass container (10) is maintained in correct position with spring of the outlet lid (3). The grass container features comfortable handle to carry and empty cut grass.
-  **Always ensure the grass container is correctly fixed.**

INSTALLATION OF GROUND WHEELS



-  Attach ground wheel (12) on its axis, slide on the flat washer and secure with cotter pin (fig. H).
- To install the hub, press its catches in the ground wheel holes (12) (fig. I).
- Repeat this action for other ground wheels.

-  **Smaller ground wheels should be installed at the front, and the bigger ground wheels at the back of the mower.**

ADJUSTING MOWING HEIGHT

-  **Switch off the lawn mower and remove power cord plug from mains socket before changing mowing height.**

-  Mowing height is controlled with lever for mowing height adjustment, which can be set up in six positions. The positions correspond to cutting heights: 20, 30, 40, 50, 60, 70 mm.

-  Pull the lever for mowing height adjustment (15) (fig. J).
-  Move the lever for mowing height adjustment and pick appropriate mowing height.
- Put the lever for mowing height adjustment in a selected groove of the lock for mowing height adjustment lever, located on the mower body.

-  **Mowing height is set for each of the four ground wheels at the same time.**

SECURING POWER CORD

-  Before starting operation, put the extension cord plug in the power supply socket (7) and clamp the extension cord in the power cord holder (5) (fig. L), next connect with mains power supply.

-  **Use only extension cords designed for outdoor applications with the mower. Cross section of the extension cord cores should be at least 1.5 mm² and maximum length should not exceed 50 m.**

TRANSPORT HANDLE

-  The mower is equipped with comfortable and convenient transport handle (2) for carrying.

OPERATION / SETTINGS

-  **The mains voltage must match the voltage on the rating plate of the mower.**

SWITCHING ON – SWITCHING OFF

-  **The mower is equipped with safety button of the switch, which protects against accidental starting.**

Switching on

-  Press the safety button of the switch (6) and hold (fig. M).
- Push the switch lever (8) to handle (9) and hold in this position (fig. N).
- Release pressure on the safety button of the switch (6).

Switching off



- Release the switch lever (8) and wait until cutting blade stops rotating.

-  **Each time during start up you must press the safety button of the switch. Never attempt to lock the safety button of the switch or the switch lever in the ON position.**

Whenever the extension cord is damaged, remove its plug from mains socket immediately. Never use damaged power cord. All parts must be assembled properly and must fulfil requirements that ensure safe mower operation. Any damaged protective element or part must be repaired or replaced immediately.

Cutting parts rotate for some time after the motor is switched off. Keep unwound cord away from cutting elements.

INSTRUCTIONS REGARDING SAFE USE

-  When mowing long grass perform the work gradually, by layers.
- Move the mower smoothly pushing or pulling it by the handle with both hands.
- Keep the operating mower away from hard objects and cultivated plants.
- Operate the mower only when the grass is dry.
- Empty the grass container often (when it is 2/3 full) to ensure efficient mowing.
-  You can use the mower with grass container (10) attached or without it. Remember though that when cutting without the grass container outlet lid (3) must be lowered.
-  **Do not operate the mower with outlet lid lifted.**

OPERATION AND MAINTENANCE

-  **Unplug the power cord from mains socket before commencing any activities related to installation, adjustment, repair or maintenance.**

-  Each time after mowing remove grass accumulated in the cutting blade housing.
- Ensure the cutting blade is not damaged due to hitting a hard object. Sharpen or replace cutting blade when necessary.
- Clean ventilation holes of the motor casing to avoid blocking by grass cuttings.
- Clean outer housing with a damp cloth or brush. Do not use water stream or any chemical solvent.
- Make sure the outlet hole to the grass container is unobstructed.
- Store the mower in a dry place, beyond reach of children.

CUTTING BLADE REPLACEMENT

Wait until cutting blade stops completely and remove the power cord plug from mains socket.

- Remove the grass container (10).
- Turn the mower onto its side.
- Firmly hold cutting blade (16) (use protective gloves).
- Turn the cutting blade fixing screw counter-clockwise to loosen it (fig. P).
- Replace or sharpen the cutting blade (when replacing, make sure the size and weight of new blade is the same).
- Install the cutting blade (16), use the above procedure in reversed order (holes in the cutting blade must be seated on the spindle pins).
- It is best to entrust sharpening or replacement of cutting blade to a qualified person. Only original parts should be used.

All defects should be repaired by service workshop authorized by the manufacturer.

TECHNICAL PARAMETERS

RATED PARAMETERS

Electric Lawn Mower 52G575	
Parameter	Value
Supply voltage	230 V AC
Power supply frequency	50 Hz
Rated power	1800 W
Spindle rotational speed with no load	3600 min ⁻¹
Protection level	IPX4
Cutting diameter	420 mm
Mowing height range	20/30/40/50/60/70 mm
Grass container capacity	40 l
Protection class	II
Weight	14,2 kg
Year of production	2020
52G575 defines type and indication of the device	

NOISE LEVEL AND VIBRATION PARAMETERS

Sound pressure	$L_{p_A} = 86,1 \text{ dB(A)}$ $K = 3 \text{ dB(A)}$
Sound power	$L_{W_A} = 95,15 \text{ dB(A)}$ $K = 0,57 \text{ dB(A)}$
Vibration acceleration	$a_{r,e} = 2,95 \text{ m/s}^2$ $K = 1,5 \text{ m/s}^2$

Noise and vibration information

Noise produced by the device is defined with: level of produced sound pressure L_{p_A} and level of sound power L_{W_A} (where K is measurement uncertainty). Vibrations produced by the device are defined with vibration acceleration value $a_{r,e}$ (where K is measurement uncertainty).

Sound pressure L_{p_A} , sound power L_{W_A} and vibration acceleration $a_{r,e}$ specified in this manual have been measured in accordance with EN 60335-1:2012+A11:2014+A13:2017. Specified vibration level $a_{r,e}$ can be used to compare tools and for initial evaluation of exposition to vibrations.

Specified vibration level is representative for main applications of the device. When the device is used for other purposes or with different working tools, the vibration level may change. Insufficient or too rare maintenance may increase vibration level. The abovementioned factors may lead to higher exposure to vibrations during whole working time.

To precisely define exposure to vibrations, include periods when the device is switched off and when it is switched on but not used for working. Once all factors have been carefully considered, total exposition to vibrations may be significantly lower.

Use additional safety measures to protect the user against results of exposure to vibrations, such as: power tool and working tool maintenance, proper hand temperature conditions, good work organisation.

ENVIRONMENT PROTECTION

	Do not dispose of electrically powered products with household wastes, they should be utilized in proper plants. Obtain information on wastes utilization from your seller or local authorities. Used up electric and electronic equipment contains substances active in natural environment. Unrecycled equipment constitutes a potential risk for environment and human health.
---	---

* Right to introduce changes is reserved.

"Grupa Topex Spółka z ograniczoną odpowiedzialnością" Spółka komandytowa with seat in Warsaw at ul. Pograniczna 2/4 (hereinafter Grupa Topex) informs, that all copyrights to this instruction (hereinafter Instruction), including, but not limited to, text, photographs, schemes, drawings and layout of the instruction, belong to Grupa Topex exclusively and are protected by law according to Copyright and Related Rights Act of 4 February 2004 (ustawa o prawie autorskim i prawach pokrewnych, Dz. U. 2006 No 90 item 631 with later amendments). Copying, processing, publishing, modifications for commercial purposes of the entire Instruction or its parts without written permission of Grupa Topex are strictly forbidden and may cause civil and legal liability.

DE

ÜBERSETZUNG DER ORIGINALBETRIEBSANLEITUNG

ELEKTRORASENMÄHER 52G575

ACHTUNG, WICHTIG: LESEN SIE DIE VORLIEGENDE BETRIEBSANLEITUNG VOR DER INBETRIEBNAHME DIESES ELEKTROWERKZEUGS SORGFÄLTIG DURCH UND BEWAHREN SIE DIESE FÜR SPÄTERES NACHSCHLAGEN AUF.

DETAILLIERTE SICHERHEITSVORSCHRIFTEN

SICHERHEITSAUWEISUNG ZUM GEBRAUCH VON RASENMÄHERN

Sicherheit der vom Netzwerk betriebenen Rasenmäher in der Praxis

1. Anweisung

- Lesen Sie die Anweisungen gründlich durch. Machen Sie sich mit den Steuerungssystemen und dem bestimmungsgemäßen Gebrauch des Gerätes vertraut.
- Lassen Sie Kinder und Personen, die mit den Anleitungen zur Bedienung des Gerätes nicht vertraut sind, das Gerät zu bedienen. Die Landesvorschriften können das Alter des Bedieners genau bestimmen.
- Mähen Sie niemals, wenn sich in der Nähe andere Personen, besonders Kinder, oder Haustiere befinden.
- Beachten Sie, dass der Bediener oder Benutzer für Unfälle oder vorhandene Gefahren gegenüber anderen Personen oder der Umgebung haftet.

2. Vorbereitung

- Beim Mähen tragen Sie stets sicheres Schuhwerk und lange Hosen. Bedienen Sie das Gerät nicht, wenn Sie barfuß oder in offenen Sandalen laufen. Vermeiden Sie, beschädigte Kleidung, die zu locker ist oder hängende Riemen oder Bänder hat, zu tragen.
- Prüfen Sie gründlich das Gebiet, auf dem Gerät eingesetzt wird, und entfernen Sie alle Gegenstände, die ins Gerät gelangen können.
- Vor Arbeitsbeginn prüfen Sie immer, ob Schneidmesser, Schrauben und Messersatz nicht verbraucht oder beschädigt sind. Wechseln Sie die verbrauchten oder beschädigten Teile in ganzen Sets aus, um richtige Auswuchtung zu gewährleisten. Ersetzen Sie beschädigte und nicht lesbare Schilder.
- Vor dem Gebrauch prüfen Sie die Stromversorgungs- und Verlängerungsleitung auf Beschädigung bzw. Verschleiß. Kommt es zur Beschädigung der Leitung beim Gebrauch, trennen Sie sie von direkter Stromversorgung ab. DIE LEITUNG VOR DEM AUSSCHALTEN DER NETZVERSORUNG NICHT BERÜHREN. Verwenden Sie das Gerät nicht, wenn die Leitung beschädigt oder zerstört ist.

3. Betrieb

- Verwenden Sie den Rasenmäher nur beim Tageslicht oder bei einer sehr guten künstlichen Beleuchtung.
- Keinen nassen Rasen mähen.
- Vergewissern Sie sich immer, dass ihre Füße auf einem Hang sicher stehen.
- Beim Arbeiten dürfen Sie gehen, nie laufen.
- Mähen Sie quer durch den Abhang, nie auf- und absteigend.
- Beim Wechsel der Fahrtrichtung am Hang ist besondere Vorsicht geboten.
- Mähen Sie den Rasen nicht auf den zu übermäßig geneigten Hängen.
- Gehen Sie besonders vorsichtig beim Rückwärtsfahren oder Ziehen des Gerätes in die Richtung zum Bediener vor.
- Schalten Sie den Antrieb des Schneideelements (der Schneideelemente) aus, wenn das Gerät über Flächen, die keine Rasenflächen sind, in gekippter Position gefahren und zum Einsatzort und zurück transportiert wird.

- j. Benutzen Sie kein Gerät mit beschädigten Schutzabdeckungen oder Gehäusen und ohne Sicherheitseinrichtungen, z.B. ohne eingebaute Schutzabdeckungen und/oder Rasenbehälter.
- k. Starten Sie den Motor vorsichtig nach der Bedienungsanleitung, wobei Sie Ihre Füße vom Schneideelement (den Schneideelementen) fernhalten.
- l. Kippen Sie das Gerät nicht beim Einschalten des Motors, es sei denn das Gerät muss beim Starten gekippt werden. In einem solchen Fall kippen Sie das Gerät nur im notwendigen Ausmaß und heben nur den Teil, der sich fern vom Bediener befindet.
- m. Schalten Sie das Gerät nicht ein, wenn Sie vor der Auswurföffnung stehen.
- n. Halten Sie Ihre Hände und Füße nicht in der Nähe von rotierenden Teilen. Sorgen Sie dafür, dass die Auswurföffnung nie verstopft wird.
- o. Heben Sie das Gerät nie mit eingeschaltetem Motor.
- p. Stoppen Sie das Gerät und trennen Sie den Stecker von der Steckdose. Vergewissern Sie sich, dass die bewegliche Teile sich nicht bewegen
 - immer, wenn Sie vom Gerät weglaufen,
 - bevor der Auswurf entleert und gereinigt wird,
 - bevor das Gerät geprüft, gereinigt oder repariert wird,
 - nachdem gegen das Gerät mit einem Fremdgegenstand gestoßen wird, Prüfen Sie, ob das Gerät nicht beschädigt ist und falls nötig, lassen Sie es vor dem Wiedereinschalten und der weiteren Arbeit reparieren. falls das Gerät zu stark zu schwingen anfängt (unverzüglich prüfen)
 - prüfen Sie auf mechanische Beschädigungen,
 - ersetzen oder reparieren Sie jeden beschädigten Teil,
 - überprüfen uns ziehen Sie gelockerte Teile fest.

4. Wartung und Lagerung

- a. Sorgen Sie für einen einwandfreien Zustand aller Muttern, Schrauben und Bohrschrauben, um sicherzustellen, dass die Maschine sicher betrieben werden kann.
- b. Prüfen Sie oft, ob der Rasenbehälter nicht verbraucht oder beschädigt ist.
- c. Bei Geräten mit mehreren Schneidmessern ist Vorsicht geboten, denn die Rotation eines Schneidmessers kann auch die Rotation anderer Schneidmesser bewirken.
- d. Gehen Sie vorsichtig bei der Regulierung des Gerätes vor, um Finger zwischen rotierenden Messern und festen Teilen des Gerätes nicht zu klemmen.
- e. Lassen Sie immer das Gerät vor dem Wiedereinschalten abkühlen.
- f. Beim Umgang mit den Messern ist Vorsicht geboten, obwohl der Antrieb ausgeschaltet ist, da die Messer sich noch drehen können.
- g. Tauchen Sie gebrauchte oder beschädigte Teile aus, um den sicheren Betrieb zu gewährleisten. Verwenden Sie nur Originalersatz und Zubehörteile.

5. Empfehlungen für Geräte der II. Klasse

Das Gerät ist mit einem Fehlerstromschutzschalter (RCD) mit einem Auslösestrom von nicht mehr als 30 mA zu betreiben.

Erläuterung zu den eingesetzten Piktogrammen

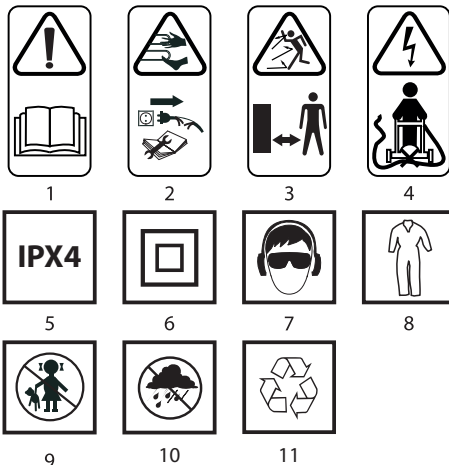

1. WARNUNG Lesen Sie die Betriebsanleitung.
2. Dritte im entsprechenden Abstand fernhalten.
3. Achten Sie auf scharfe Messerkanten. Die Messer drehen sich nach der Motorstart – trennen Sie den Stecker von der Steckdose vor der Wartung oder falls die Stromversorgungsleitung beschädigt ist.
4. Halten Sie die elastische Versorgungsleitung vom Schneideelement fern.
5. Schutzart IPX4
6. Zweite Schutzklasse
7. Persönliche Schutzausrüstung (Schutzbrille, Gehörschutz) tragen.
8. Schutzkleidung verwenden.
9. Kinder vom Gerät weghalten.
10. Das Gerät vor Feuchtigkeit schützen.
11. Recycling

AUFBAU UND ANWENDUNG

Der elektrische Rasenmäher ist das Gerät der II. Isolierklasse. Das Gerät wird mit einem einphasigen Wechselstrom-Kommutatormotor betrieben. Der Rasenmäher ist für das Rasenmähen im Hausgarten bestimmt. Verwenden Sie nur Zubehör, das für dieses Gerät geeignet ist, und beachten Sie die in der Betriebsanweisung genannten Hinweise. Mähen Sie den Rasen in gleichen Streifen. Der Rasenmäher kann geschoben oder gezogen werden. Der Rasenmäher ist ausschließlich für einen nicht professionellen Gebrauch bestimmt.



Nichtbestimmungsgemäße Verwendung des Elektrowerkzeugs ist nicht zugelassen!

BESCHREIBUNG DER SEITEN MIT GRAPHIKEN

Die unten angeführte Nummerierung bezieht sich auf die Elemente des Gerätes, die auf den Seiten mit Graphiken dargestellt werden.

1. Motorgehäuse
2. Transportgriff
3. Deckel der Auswurföffnung
4. Unterteil des Handgriffes
5. Haken für das Netzkabel
6. Sicherheitstaste des Hauptschalters
7. Steckdose
8. Schaltbügel
9. Handgriff
10. Grasfangbox
11. Gehäuse des Rasenmähers
12. Rad
13. Verbinder des Handgriffes
14. Arretierungshebel des unteren Handgriffes
15. Hebel zur Einstellungen der Schnitthöhe
16. Schneidmesser

* Es können Unterschiede zwischen der Abbildung und dem Produkt auftreten

BESCHREIBUNG DER VERWENDETEN GRAPHISCHEN ZEICHEN

- ACHTUNG
- WARNUNG
- MONTAGE/EINSTELLUNGEN
- INFORMATION

AUSSTATTUNG UND ZUBEHÖR

- | | |
|-------------------------------------|-----------|
| 1. Grasfangbox (3 Elemente) | - 1 Satz |
| 2. Handgriff der Grasfangbox | - 1 St. |
| 3. Haltegriff | - 1 St. |
| 4. Räder + Radkappen | - 4 Sätze |
| 5. Unterlegscheibe | - 4 St. |
| 6. Splintbolzen | - 4 St. |
| 7. Haken für Netzkabel | - 1 St. |
| 8. Klammern zum Fixieren des Kabels | - 2 St. |
| 9. Schafschrauben | - 2 St. |

VORBEREITUNG AUF DEN EINSATZ

HANDGRIFF MONTIEREN



- Beide Arretierungshebel des unteren Handgriffes (14) durch Wegziehen lockern und durch Drehen des unteren Handgriffes (4) in der gewählten Stellung bringen (Abb. A).

- Den Haken für das Netzkabel (5) am Handgriff (9) montieren.
- Den Handgriff (9) in den Verbinder des Handgriffs (13) (der Handgriff soll so montiert sein, dass die Steckdose (7) rechts angeordnet ist) (Abb. B).
- Sichern Sie die Verbindung durch Zusammenschrauben mit den mitgelieferten Schrauben (Abb. C).
- Das Netzkabel zur Speisung des Motors am Handgriff mit den mitgelieferten Klammern fixieren (Abb. D).

GRASFANGBOX MONTIEREN

- Die beiden Hälften der Grasfangbox (10) zusammenfügen (Abb. E).
- Die Halterung der Grasfangbox am Deckel der Grasfangbox montieren und den Deckel der Grasfangbox (10) einstecken (Abb. F).
- Den Deckel der Auswurföffnung (3) heben und die Grasfangbox (10) in der Auswurföffnung auf zwei Haken im Oberteil des Gehäuses (11) (Abb. G) einhängen.

 Die Grasfangbox (10) wird in der richtigen Stellung durch die Feder im Deckel der Auswurföffnung (3) gehalten. Die Grasfangbox hat einen bequemen Handgriff zum Tragen und Entfernen des Schnittguts.

 **Stets überprüfen, dass die Grasfangbox richtig montiert ist.**

RÄDER MONTIEREN

- Das Rad (12) auf die Radachse stecken, die Unterlegscheibe aufschieben und mit Splintbolzen sichern (Abb. H).
- Bringen Sie die Radkappe an, indem Sie deren Haken in die Öffnungen am Rad (12) einstecken (Abb. I).
- Den beschriebenen Vorgang für die restlichen Räder wiederholen.

 **Kleinere Räder sind vorne und die größeren hinten anzubringen.**

SCHNITTHÖHE EINSTELLEN

 **Vor der Änderung der Einstellung der Schnitthöhe ist der Rasenmäher auszuschalten und der Stecker der Versorgungsleitung aus der Steckdose herauszuziehen.**

 Die Schnitthöhe wird mit dem Hebel der Schnitthöheverstellung in 6 Positionen reguliert. Die einzelnen Stellungen entsprechen der Schnitthöhe von 20, 30, 40, 50, 60 und 70 mm.

- Den Hebel der Schnitthöheverstellung (15) (Abb. J) wegziehen.
- Den Hebel der Schnitthöheverstellung verschieben und die geeignete Schnitthöhe wählen.
- Den Hebel der Schnitthöheverstellung in der gewählten Vertiefung der Sperre des Hebels der Schnitthöhenverstellung im Gehäuse des Motorrasenmähers bringen.

 **Die Schnitthöhe ist bei allen anderen Rädern identisch einzustellen.**

VERSORGUNGSLAUFUNG SICHERN

 Vor dem Gebrauch des Rasenmähers ist der Stecker des Verlängerungskabels in die Steckdose (7) zu stecken und das Verlängerungskabel im Haken für das Netzkabel (5) zu klemmen (Abb. L).

 **Für den Rasenmäher dürfen nur Verlängerungskabel verwendet werden, die für den Gebrauch im Freien bestimmt sind. Der Querschnitt von Adern des Verlängerungskabels soll 1,5 mm² betragen und seine max. Länge darf 50m nicht überschreiten.**

TRANSPORTGRIFF

 Der Rasenmäher verfügt über einen bequemen und praktischen Transportgriff (2).

BETRIEB/EINSTELLUNGEN

 **Die Netzspannung muss dem Spannungswert entsprechen, der im Typenschild des Rasenmähers angegeben worden ist.**

EIN-/AUSSCHALTEN

 **Der Rasenmäher ist mit einer Taste des Sicherheitsschalters ausgestattet, der vor einem versehentlichen Start des Werkzeugs schützt.**

Einschalten

- Die Taste des Sicherheitsschalters (6) drücken und festhalten (Abb. M).
- Den Schaltbügel (8) an den Handgriff (9) anziehen und festhalten (Abb. N).
- Die Taste des Sicherheitsschalters (6) freilassen.

Ausschalten

- Den Schaltbügel (8) freilassen und abwarten bis das Messer zum kompletten Stillstand kommt.



Bei jeder Inbetriebnahme soll die Taste des Sicherheitsschalters gedrückt werden. Versuchen Sie nie, die Taste des Sicherheitsschalters und den Schaltbügel in der eingeschalteten Position zu sperren.

Wenn die Verlängerungsleitung beschädigt wird, ziehen Sie sofort den Stecker aus der Steckdose heraus. Der Betrieb des Rasenmähers mit beschädigter Versorgungsleitung ist nicht zugelassen. Alle Teile sind richtig zu montieren und sollen den Sicherheitsanforderungen in Bezug auf den Betrieb des Rasenmähers entsprechen. Jedes beschädigte Sicherheitselement oder Teil ist sofort zu reparieren oder auszutauschen.

Nach dem Ausschalten des Motors rotieren die Schneideelemente immer noch. Halten Sie die abgewickelte Leitung von den Schneideelementen fern.

HINWEISE ZUM SICHEREN GEBRAUCH



• Ist der zu mähende Rasen hoch, muss das Mähen stufen- und schichtweise ausgeführt werden.

• Der Rasenmäher ist stufenlos zu schieben bzw. zu ziehen und mit beiden Händen am Haltegriff zu halten.

• Der Rasenmäher ist von harten Objekten und Anbaupflanzen fern zu halten.

• Der Rasenmäher ist nur dann einzusetzen, wenn der Rasen trocken ist.

• Häufiges Entleeren der Grasfangbox (Füllung zu 2/3) macht den Ablauf des Mähverfahrens wirksamer.



• Den Rasenmäher kann man mit der angebrachten Grasfangbox (10) oder ohne Grasfangbox betreiben. Beim Mähen ohne Grasfangbox muss man beachten, dass der Deckel der Auswurföffnung (3) nach unten geschwenkt werden muss.



Der Betrieb des Rasenmähers mit dem hoch geschwenkten Deckel der Auswurföffnung ist nicht zugelassen.

BEDIENUNG UND WARTUNG



Vor allen Montage-, Einstell-, Reparatur- oder Bedienungsarbeiten trennen Sie den Stecker der Versorgungsleitung aus der Netzsteckdose.



• Nach jedem Mähverfahren sind Grasreste, die sich in dem Messergewölbe angesammelt haben, zu entfernen.

• Prüfen, ob das Messer durch Schlagen gegen harte Gegenstände nicht beschädigt worden ist und falls nötig, das Messer schärfen oder austauschen.

• Reinigen Sie die Lüftungsschlitze des Motors, um die Verstopfung durch Grasreste zu verhindern.

• Das Gehäuse außen ist mit feuchtem Lappen bzw. Bürste zu reinigen. Zur Reinigung verwenden Sie kein Wasser und keine Lösemittel.

• Prüfen, dass die Auswurföffnung in die Grasfangbox frei ist.

• Bewahren Sie den Rasenmäher in einem trockenen Ort, weit von der Reichweite von Kindern auf.

MESSER AUSTAUSCHEN



Abwarten bis das Messer zum kompletten Stillstand kommt und den Stecker aus der Steckdose herausziehen.

• Die Grasfangbox (10) demontieren.

• Den Rasenmäher auf die Seite legen.

• Das Messer (16) festhalten (verwenden Sie dazu Schutzhandschuhe).

• Die Schraube zur Befestigung des Messers mit dem Schlüssel herausdrehen, indem Sie nach links drehen (Abb. P).

• Das Messer schärfen bzw. austauschen (beim Austausch gegen ein neues Messer bitte die gleiche Messergröße und Masse beachten).

• Zur Befestigung des Schneidmessers (16) ist das Montageverfahren umgekehrt anzuwenden (die Öffnungen im Schneidmesser müssen an den Bolzen der Spindel sitzen).

• Mit dem Schärfen oder Austausch des Messers beauftragen Sie vorzugsweise Fachkraft, die Originalteile verwendet.



Alle Störungen sind durch den autorisierten Kundendienst des Herstellers zu beheben.

TECHNISCHE PARAMETER

NENNWERTE

Elektrorasenmäher 52G575	
Parameter	Wert
Versorgungsspannung	230 V AC
Versorgungsfrequenz	50 Hz
Nennleistung	1800 W
Leerlaufdrehzahl Spindel	3600 min ⁻¹
Schutzart	IPX4
Mähdurchmesser	420 mm
Bereich der Schnitthöhenverstellung	20/30/40/50/60/70 mm
Volumen der Grasfangbox	40 l
Schutzklasse	II
Masse	14,2 kg
Baujahr	2020
52G575 bedeutet sowohl den Maschinentyp, als auch die Maschinenbezeichnung	

LÄRM- UND SCHWINGUNGSANGABEN

Schallpegel	$L_{p_A} = 86,1 \text{ dB(A)}$ $K = 3 \text{ dB(A)}$
Schalleistungspegel	$L_{w_A} = 95,15 \text{ dB(A)}$ $K = 0,57 \text{ dB(A)}$
Wert der Schwingungsbeschleunigung:	$a_w = 2,95 \text{ m/s}^2$ $K = 1,5 \text{ m/s}^2$

Informationen über Lärm und Vibrationen

Der Lärmpegel wird anhand des Schalldruckpegels L_{p_A} und des Schalleistungspegels L_{w_A} beschrieben (wo K für die Messunsicherheit steht). Die vom Gerät emittierten Schwingungen werden anhand des Wertes der Schwingungsbeschleunigung a_w beschrieben (wo K für die Messunsicherheit steht).

Die in dieser Anleitung angegebenen Werte: der Schalldruckpegel L_{p_A} , der Schalleistungspegel L_{w_A} und der Wert der Schwingungsbeschleunigung a_w sind nach EN 60335-1:2012+A11:2014+A13:2017 gemessen worden. Der angegebene Wert der Schwingungsbeschleunigung kann zum Vergleich der Geräte und zur vorläufigen Beurteilung der Schwingungsbelastung verwendet werden.

Der angegebene Schwingungspegel ist repräsentativ nur für standardmäßige Anwendungen des Gerätes. Wird das Gerät für andere Anwendungen oder mit anderen Arbeitswerkzeugen verwendet, kann sich der Schwingungspegel ändern. Einen höheren Schwingungspegel beeinflusst eine nicht ausreichende bzw. zu seltene Wartung. Die oben genannten Gründe können zu einer erhöhten Exposition gegenüber Vibrationen während der gesamten Arbeitszeit führen.

Um genau die Vibrationsbelastung einzuschätzen, sind Perioden, in den das Gerät abgeschaltet ist oder eingeschaltet ist, aber nicht gebraucht, ebenfalls zu berücksichtigen. Nach einer genauen Einschätzung aller Faktoren kann sich die gesamte Schwingungsbelastung als viel niedriger erweisen.

Zusätzliche Sicherheitsmaßnahmen vornehmen, um den Benutzer vor den Auswirkungen von Vibrationen beispielsweise durch die Wartung des Elektrowerkzeugs und der Arbeitswerkzeuge, die Sicherung der richtigen Temperatur der Hände, die richtige Arbeitsorganisation, zu schützen.

UMWELTSCHUTZ



Werfen Sie elektrisch betriebene Produkte nicht in den Hausmüll sondern einer umweltgerechten Wiederverwertung zuführen. Fragen Sie den Verteiler oder lokale Verwaltung nach Informationen über die Entsorgung. Elektro- und Elektronik- Altgeräte enthalten Substanzen, die für die Umwelt nicht neutral sind. Das der Wiederverwertung nicht zugeführte Gerät stellt eine potentielle Gefahr für die Umwelt und Gesundheit der Menschen dar.

* Änderungen vorbehalten.

Grupa Topex Spółka z ograniczoną odpowiedzialnością Spółka komandytowa mit Sitz in Warschau, ul. Pograniczna 2/4 (nachfolgende: „Grupa Topex“) teilt mit, dass alle Urheberrechte auf den Inhalt der vorliegenden Betriebsanleitung (nachfolgende: „Betriebsanleitung“), darunter u. a. derer Text, Bilder, Schemata, Zeichnungen, sowie Anordnung, ausschließlich Grupa Topex angehören und laut Gesetz über das Urheberrecht und verwandte Rechte vom 4. Februar 1994 (GBl. 2006 Nr. 90 Pos. 631 mit späteren Änderungen) rechtlich geschützt werden. Das Kopieren, Verarbeiten, Veröffentlichungen sowie Modifizieren der gesamten Betriebsanleitung bzw. derer Einzelelemente für kommerzielle Zwecke ohne Einwilligung von Grupa Topex in Schriftform ist streng verboten und kann zivil- und strafrechtlich verfolgt werden.



ПЕРЕВОД ОРИГИНАЛЬНОЙ ИНСТРУКЦИИ

ЭЛЕКТРИЧЕСКАЯ ГАЗОНОКОСИЛКА 52G575

ВНИМАНИЕ ВАЖНО: ПЕРЕД НАЧАЛОМ ЭКСПЛУАТАЦИИ ОБОРУДОВАНИЯ СЛЕДУЕТ ВНИМАТЕЛЬНО ПРОЧИТАТЬ ДАННУЮ ИНСТРУКЦИЮ ПО ЭКСПЛУАТАЦИИ И СОХРАНИТЬ ЕЕ В КАЧЕСТВЕ СПРАВОЧНОГО МАТЕРИАЛА.

ЧАСТНЫЕ ТРЕБОВАНИЯ БЕЗОПАСНОСТИ

ЧАСТНЫЕ ТРЕБОВАНИЯ БЕЗОПАСНОСТИ К ГАЗОНОКОСИЛКАМ

Безопасность эксплуатации электрических газонокосилок на практике

1. Обучение

- Внимательно прочитайте требования безопасности. Ознакомьтесь с управляющими устройствами и правильным использованием оборудования.
- Никогда не разрешайте детям и людям, не ознакомленным с этими требованиями, пользоваться оборудованием. Местное законодательство может ограничивать возраст оператора.
- Никогда не косите, если рядом находятся люди или домашние животные.
- Оператор или пользователь несет ответственность за несчастный случай или риск, которому подверглись другие лица или их собственность.

2. Подготовка

- Во время кошения всегда носите закрытую обувь и длинные брюки. Не работайте с оборудованием босиком или в открытых сандалиях. Не работайте в изношенной одежде, в слишком свободной одежде или одежде со свисающими веревочками или ремешками.
- Тщательно обследуйте площадку и удалите все камни, палки, провода, кости и другие чужеродные предметы, которые могут попасть внутрь оборудования.
- Перед работой обязательно осмотрите лезвия, болты лезвий и фрезерную головку, чтобы убедиться, что они не изношены или не повреждены. Замените изношенные или поврежденные лезвия и болты для сохранения баланса. Замените поврежденные или нечеткие таблички.
- Перед использованием проверьте шнур питания на предмет износа или наличия повреждений. Если шнур питания был поврежден во время работы, отключите его от прямого источника питания. НЕ ПРИКАСАЙТЕСЬ К ШНУРУ ПИТАНИЯ, ПОКА НЕ ОТКЛЮЧИТЕ ПИТАНИЕ. Не пользуйтесь оборудованием, шнур питания которого поврежден или изношен.

3. Работа

- Косите только при дневном или хорошем искусственном освещении.
- Избегайте работы с оборудованием на мокрой траве, если это возможно.
- Всегда убедитесь в надежности своей опоры на склонах.
- При работе с оборудованием ходите, не бегайте.
- Косите поперек поверхности склонов, но не вверх-вниз.
- Будьте особенно осторожны при изменении направления движения оборудования на склонах.
- Не косите на очень крутых склонах.
- Будьте особенно осторожны, когда разворачиваете оборудование или тянете его на себя.
- Остановите лезвие(я), если оборудование необходимо наклонить, чтобы перенести (перевезти) его через нетравяные участки или к месту кошения и от него.
- Никогда не эксплуатируйте оборудование с поврежденными защитными решетками или щитками или без предохранительных устройств, например, дефлекторов и/или травосборника.
- Запускайте двигатель в соответствии с инструкциями, при этом ноги держите на достаточном расстоянии от лезвий.
- Не наклоняйте оборудование при запуске двигателя, если только это не требуется для запуска. В случае необходимости наклоняйте его не более чем требуется, и поднимайте только за ту часть, которая удалена от оператора.

- m. При включении оборудования не стойте перед выходным отверстием.
- n. Руки и ноги не должны находиться рядом с вращающимися частями оборудования или под ними. Постоянно следите за тем, чтобы выходное отверстие не было забито.
- o. Никогда не переносите оборудование при работающем двигателе.
- p. Выключите оборудование и выньте вилку из розетки. Убедитесь, что все вращающиеся части остановились
 - каждый раз, когда вы уходите от оборудования,
 - перед чисткой засора,
 - перед проверкой, чисткой оборудования или работой с ним,
 - если оборудование наткнулось на инородное тело. Осмотрите оборудование на случай его повреждения и, если требуется, проведите ремонт перед следующим включением и работой. Если оборудование начинает чрезмерно вибрировать (проверьте немедленно)
 - проверьте на предмет поврежденных,
 - замените или отремонтируйте каждую поврежденную часть,
 - проверьте и затяните ослабленные части.

4. Техническое обслуживание и хранение

- a. Следите за тем, чтобы все гайки, болты и винты были плотно закручены, это обеспечивает поддержание оборудования в надежном рабочем состоянии.
- b. Часто проверяйте травосборник на предмет износа или поломки.
- c. Будьте внимательны с оборудованием, имеющим несколько лезвий, так как вращение одного лезвия может повлечь за собой вращение других лезвий.
- d. Будьте осторожны во время регулирования оборудования, следите за тем, чтобы пальцы не попали между движущимися лезвиями и неподвижными частями оборудования.
- e. Всегда дайте оборудованию остыть перед очередным использованием.
- f. Будьте внимательны при техническом обслуживании лезвий, поскольку, несмотря на то, что двигатель выключен, они могут продолжать вращаться.
- g. В целях безопасности меняйте изношенные или поврежденные части. Используйте только оригинальные части и оснастку.

5. Рекомендации, касающиеся оборудования II класса

Электроэнергия должна подаваться через устройство защитного отключения (УЗО) с током срабатывания не более 30 мА.

Расшифровка пиктограмм

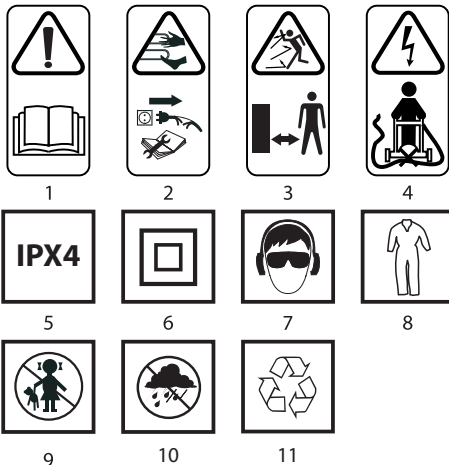

1. ПРЕДУПРЕЖДЕНИЕ: Прочтите инструкцию
2. Посторонние лица должны находиться на безопасном расстоянии
3. Будьте внимательны – края лезвий острые. Лезвия продолжают вращаться после отключения оборудования – выньте вилку из розетки перед техническим обслуживанием и в случае повреждения шнура питания

4. Не допускайте попадания гибкого шнура питания в режущие лезвия
5. Класс защиты IPX4
6. Класс защиты II
7. Пользуйтесь средствами индивидуальной защиты (защитными очками, наушниками)
8. Пользуйтесь защитной одеждой
9. Не разрешайте детям прикасаться к оборудованию
10. Берегите оборудование от влаги
11. Вторичная переработка

КОНСТРУКЦИЯ И ПРИМЕНЕНИЕ

Электрическая газонокосилка – это оборудование, имеющее II класс защиты. Приводится в движение однофазным коллекторным двигателем переменного тока. Газонокосилка предназначена для кошения газонов на приусадебном участке. При работе с газонокосилкой используйте только те дополнительные принадлежности, которые предусмотрены для работы с данным оборудованием, а также соблюдайте указания, приведенные в инструкции по эксплуатации. Скашивайте траву ровными полосами. Газонокосилку можно подталкивать или тянуть. Газонокосилка предназначена исключительно для использования в быту.



Запрещается применять электрооборудование не по назначению.

ОПИСАНИЕ К ГРАФИЧЕСКИМ ИЗОБРАЖЕНИЯМ

Перечисленная ниже нумерация касается элементов электрооборудования, представленных на страницах с графическими изображениями.

1. Корпус двигателя
2. Ручка для транспортировки
3. Крышка выходного отверстия
4. Нижняя часть рукоятки
5. Фиксатор шнура питания
6. Предохранительная кнопка выключателя
7. Розетка
8. Рычаг выключателя
9. Рукоятка
10. Травосборник
11. Корпус газонокосилки
12. Колесо
13. Соединительный элемент рукоятки
14. Рычаг блокировки нижней рукоятки
15. Рычаг регулировки высоты скашивания
16. Лезвие

* Внешний вид приобретенного электрооборудования может незначительно отличаться от изображенного на рисунке

РАСШИФРОВКА ПРЕДУПРЕЖДАЮЩИХ ЗНАКОВ



ВНИМАНИЕ



ПРЕДУПРЕЖДЕНИЕ



СБОРКА / НАСТРОЙКА



ИНФОРМАЦИЯ

ОСНАЩЕНИЕ И ДОПОЛНИТЕЛЬНЫЕ ПРИНАДЛЕЖНОСТИ

- | | |
|---------------------------------------|------------|
| 1. Травосборник (3 элемента) | - 1 компл. |
| 2. Ручка травосборника | - 1 шт. |
| 3. Рукоятка | - 1 шт. |
| 4. Колеса + колпаки | - 4 компл. |
| 5. Плоская шайба | - 4 шт. |
| 6. Шплинт | - 4 шт. |
| 7. Фиксатор шнура питания | - 1 шт. |
| 8. Зажимы для крепления шнура питания | - 2 шт. |
| 9. Винты | - 2 шт. |

ПОДГОТОВКА К РАБОТЕ



МОНТАЖ РУКОЯТКИ

- Ослабьте, оттягивая, оба рычага блокировки нижней рукоятки (14) и, поворачивая нижнюю часть рукоятки (4), установите ее в наиболее удобном положении (рис. А).
- Прикрепите фиксатор шнура питания (5) к рукоятке (9).

- Вставьте рукоятку (9) в отверстия соединительного элемента рукоятки (13) (рукоятку крепите таким образом, чтобы розетка (7) находилась с правой стороны) (рис. В).
- Предохраните соединения, винчивая винты, входящие в комплект (рис. С).
- Прикрепите шнур питания к рукоятке, используя зажимы, входящие в комплект (рис. D).

МОНТАЖ ТРАВΟΣБОРНИКА

- Соедините обе половины травосборника (10) (рис. Е).
- Прикрепите ручку к крышке травосборника, прикрепите крышку к травосборнику (10) (рис. F).
- Поднимите крышку выходного отверстия (3) и подвесьте травосборник (10) у выходного отверстия на двух подвесах (а), расположенных в верхней части корпуса газонокосилки (11) (рис. G).

Травосборник (10) удерживает в надлежащем положении пружина откидной крышки выходного отверстия (3). Травосборник имеет ручку для переноски для его очистки от травы.

Всегда проверяйте правильное крепление травосборника.

МОНТАЖ КОЛЕС

- Наденьте колесо (12) на ось, наденьте плоскую шайбу и предохраните шплинтом (рис. H).
- Вдавливая, вставьте колпак в отверстие колеса (12) (рис. I).
- Повторите те же самые действия с остальными колесами.

Маленькие колеса устанавливайте в передней части газонокосилки, а большие – в задней.

РЕГУЛИРОВКА ВЫСОТЫ КОШЕНИЯ

Перед изменением высоты кошения выключите газонокосилку и выньте вилку шнура питания из розетки.

Высота кошения регулируется с помощью рычага высоты кошения в одном из шести положений. Каждое положение соответствует высоте кошения 20, 30, 40, 50, 60 и 70 мм.

- Потяните за рычаг регулировки высоты кошения (15) (рис. J).
- Переключающий рычаг регулировки кошения, выберите соответствующую высоту кошения.
- Поставьте рычаг регулировки высоты кошения в одном из углублений блокиратора рычага регулировки высоты кошения на корпусе газонокосилки.

Высота кошения устанавливается одновременно для всех четырех колес.

ЗАЩИТА ШНУРА ПИТАНИЯ

Приступая к работе, вставьте вилку удлинителя в розетку (7) и закрепите шнур удлинителя в фиксаторе шнура питания (5) (рис. L), а затем подключите к сети.

При работе с газонокосилкой разрешается использовать удлинители, предназначенные для работы вне помещений. Сечение жил удлинителя должно составлять минимум 1,5 мм², а максимальная длина не должна превышать 50 м.

РУЧКА ДЛЯ ПЕРЕНОСКИ

Газонокосилка имеет удобную и практичную ручку (2) для переноски.

РАБОТА / НАСТРОЙКА

Напряжение сети должно соответствовать напряжению, указанному в паспортной табличке газонокосилки.

ВКЛЮЧЕНИЕ – ВЫКЛЮЧЕНИЕ

Включатель газонокосилки оснащен предохранительной кнопкой, предохраняющей от случайного включения.

Включение

- Нажмите предохранительную кнопку включателя (6) и придержите (рис. M).
- Прижмите рычаг включателя (8) к рукоятке (9) и удерживайте в таком положении (рис. N).
- Отпустите предохранительную кнопку включателя (6).

Выключение

- Отпустите рычаг включателя (8) и дождитесь полной остановки лезвий.

Всегда при включении газонокосилки необходимо нажимать предохранительную кнопку включателя. Запрещается пытаться заблокировать предохранительную кнопку включателя или рычаг включателя во включенном положении.

В случае повреждения удлинителя, вилку шнура питания газонокосилки следует немедленно вынуть из розетки. Запрещается работать с поврежденным шнуром питания. Все комплектующие должны быть закреплены надлежащим образом и отвечать требованиям, обеспечивающим надежную работу газонокосилки. Любой поврежденный элемент газонокосилки должен быть сразу отремонтирован или заменен.

После выключения двигателя лезвия продолжают вращаться в течение некоторого времени. Размотанный шнур питания держите на безопасном расстоянии от лезвий.

УКАЗАНИЯ ПО БЕЗОПАСНОЙ ЭКСПЛУАТАЦИИ

- Длинную траву косите в несколько приемов, слоями.
- Передвигайте газонокосилку плавным движением – подталкивайте или тяните, держа двумя руками за рукоятку.
- Во время работы избегайте контакта газонокосилки с инородными твердыми предметами и сельскохозяйственными культурными растениями.
- Газонокосилкой разрешается косить только сухую траву.
- Систематическая очистка травосборника (при заполнении 2/3 объема) гарантирует более эффективную работу.

Газонокосилка может работать с травосборником (10) или без него. Однако помните, что в случае работы без травосборника, крышка выходного отверстия (3) должна быть опущена.

Запрещается работать с газонокосилкой, если крышка выходного отверстия поднята.

ТЕХНИЧЕСКОЕ ОБСЛУЖИВАНИЕ

Приступая к каким-либо действиям, связанным со сборкой, настройкой, ремонтом или техническим обслуживанием, выньте вилку шнура питания из розетки.

- После каждой косыбы обязательно удалите остатки травы, накопившиеся в корпусе режущего лезвия.
- Осмотрите лезвие на наличие повреждений в случае контакта с камнями, при необходимости заточите или замените лезвие.
- Очистите вентиляционные отверстия двигателя, не допускайте засорения остатками травы.
- Корпус оборудования очищайте влажной тряпочкой или щеткой – запрещается использовать воду или какие-либо химические растворители.
- Проверяйте проходимость отверстий подачи воздуха в травосборник.
- Храните газонокосилку в сухом, недоступном для детей месте.

ЗАМЕНА ЛЕЗВИЯ

Дождитесь полной остановки лезвия, выньте вилку шнура питания из розетки.

- Снимите травосборник (10).
 - Поверните газонокосилку «на бок».
 - Возьмите лезвие в руки (16) (пользуйтесь защитными перчатками).
 - Отвинтите крепежный винт ключом, поворачивая влево (рис. P).
 - Замените или заточите лезвие (в случае замены новым – лезвие должно быть таких же размеров и массы).
 - Закрепите лезвие (16) выполняя описанные выше действия в обратной последовательности (отверстия лезвия должны быть надеты на выступы шпинделя).
 - Заточку или замену лезвия поручайте квалифицированному специалисту, используйте оригинальные запасные части.
- Все неполадки должны устраняться авторизованной сервисной службой производителя.

ТЕХНИЧЕСКИЕ ПАРАМЕТРЫ

НОМИНАЛЬНЫЕ ХАРАКТЕРИСТИКИ

Электрическая газонокосилка 52G575	
Параметр	Величина
Напряжение питания	230 В АС
Частота сети	50 Гц
Номинальная мощность	1800 Вт

Частота вращения шпинделя без нагрузки	3600 мин ⁻¹
Степень защиты	IPX4
Ширина кошения	420 мм
Высота кошения	20/30/40/50/60/70 мм
Объем травосборника	40 л
Класс защиты	II
Масса	14,2 кг
Год выпуска	2020
52G575 означает как тип, так и обозначение оборудования	

ИНФОРМАЦИЯ ОБ УРОВНЕ ШУМА И ВИБРАЦИИ

Уровень звукового давления	$L_{p,A} = 86,1$ дБ(A) K= 3 дБ(A)
Уровень звуковой мощности	$L_{w,A} = 95,15$ дБ(A) K= 0,57 дБ(A)
Виброускорение	$a_v = 2,95$ м/с ² K= 1,5 м/с ²

Информация об уровне шума и вибрации

Уровень шума, генерируемый оборудованием, описан с помощью: уровня звукового давления $L_{p,A}$, и уровень звуковой мощности $L_{w,A}$, (где K означает значение неопределенности измерения). Уровень генерируемой оборудованием вибрации описан с помощью виброускорения a_v (где K означает значение неопределенности измерения).

Указанные в данной инструкции: уровень звукового давления $L_{p,A}$, уровень звуковой мощности $L_{w,A}$, а также виброускорение a_v , измерены в соответствии с EN 60335-1:2012+A11:2014+A13:2017. Указанный уровень вибрации a_v можно использовать для сравнения оборудования, а также для предварительной оценки вибрационной экспозиции.

Заявленная вибрационная характеристика представительна для основных рабочих заданий электрооборудования. Вибрационная характеристика может измениться, если электрооборудование будет использоваться для других целей. На вибрационную характеристику может повлиять недостаточный или слишком редко осуществляемый технический уход. Приведенные выше причины могут вызвать увеличение длительности вибрационной экспозиции за период работы.

Для точной оценки вибрационной экспозиции следует учесть время, в течение которого электрооборудование находится в отключенном состоянии, либо во включенном, но не работает. После точной оценки всех факторов значение полной вибрации может быть значительно ниже.

Для защиты оператора от вредного воздействия вибрации необходимо применять дополнительные меры безопасности, а именно: обеспечивать технический уход за электроинструментом и рабочими принадлежностями, поддерживать температуру рук на приемлемом уровне, соблюдать режим труда.

ЗАЩИТА ОКРУЖАЮЩЕЙ СРЕДЫ

	Электроприборы не следует выбрасывать вместе с домашними отходами, их следует передать в специальный пункт утилизации. Информацию на тему утилизации может предоставить продавец изделия или местные власти. Электронное и электрическое оборудование, отработавшее свой срок эксплуатации, содержит опасные для окружающей среды вещества. Оборудование, не подвергнутое процессу вторичной переработки, является потенциально опасным для окружающей среды и здоровья человека.
---	---

* Оставляем за собой право вводить изменения.

Компания „Група Торех Spółka z ograniczoną odpowiedzialnością“ Spółka komandytowa, расположенная в Варшаве по адресу: ul. Pograniczna 2/4 (далее „Група Торех“) сообщает, что все авторские права на содержание настоящей инструкции (далее „Инструкция“), в т.ч. текст, фотографии, схемы, рисунки и чертежи, а также компоновка, принадлежат исключительно компании Група Торех и защищены законом от 4 февраля 1994 года об авторском праве и смежных правах (Вестник законодательных актов РП № 90 поз. 631 с послед. изм.). Копирование, воспроизведение, публикация, изменение элементов инструкции без письменного согласия компании Група Торех строго запрещено и может повлечь за собой гражданскую и уголовную ответственность.

ИНФОРМАЦИЯ О ДАТЕ ИЗГОТОВЛЕНИЯ УКАЗАНА В СЕРИЙНОМ НОМЕРЕ, КОТОРЫЙ НАХОДИТСЯ НА ИЗДЕЛИИ

Порядок расшифровки информации следующий:

2XXXYY*****

где

2XXX – год изготовления,

YY – месяц изготовления

V – код торговой марки (первая буква)

***** – порядковый номер изделия

Изготовлено в КНР для GRUPA TOPEX Sp. z o.o. Sp. k., ul. Pograniczna 2/4, 02-285 Warszawa, Польша



ПЕРЕКЛАД ІНСТРУКЦІЇ З ОРИГІНАЛУ

ГАЗОНОКОСАРКА ЕЛЕКТРИЧНА 52G575

УВАГА! ВАЖЛИВО! ПЕРШ НІЖ ПРІСТАТИ ДО ЕКСПЛУАТАЦІЇ ЕЛЕКТРОІНСТРУМЕНТУ, СЛІД УВАЖНО ОЗНАЙОМИТИСЯ З ЦЬЮ ІНСТРУКЦІЄЮ І ЗБЕРЕГТИ ЇЇ В ДОСТУПНОМУ МІСЦІ.

СПЕЦІАЛЬНІ ПРАВИЛА ТЕХНІКИ БЕЗПЕКИ ПІД ЧАС КОРИСТУВАННЯ УСТАТКУВАННЯМ

ПРАВИЛА ТЕХНІКИ БЕЗПЕКИ ПІД ЧАС ЕКСПЛУАТАЦІЇ ГАЗОНОКОСАРОК

Практичні правила техніки безпеки під час експлуатації косарок, які живляться від мережі живлення.

1. Інструктаж

- Перш ніж заходитися експлуатувати газонокосарку слід уважно прочитати інструкцію та ознайомитися з органами її керування та правилами експлуатації.
- Діти та особи, що не ознайомлені з цією інструкцією, категорично не допускаються до користування газонокосаркою та її обслуговування. Див. національні обмеження щодо віку оператора, що має право експлуатувати цю газонокосарку.
- Категорично не допускається користуватися газонокосаркою у присутності сторонніх осіб, зокрема дітей, а також домашніх тварин.
- Пам'ятайте, що оператор чи користувач несуть відповідальність за випадки травматизму чи їх загрози по відношенню до третіх осіб та оточуючого середовища.

2. Підготовка

- Під час косіння оператор повинен зувати солідне взуття та довгі штани. Не допускається оперувати газонокосаркою босоніж чи в сандалях. Намагайтеся не користуватися рваним або втелим одягом, занадто вільним або таким, який має вільно звисаючі ремінці чи зав'язки.
- Перш ніж заходитися косити слід ретельно перевірити майданчик, що підлягає косінню, і усунути з нього будь-які предмети, які здатні потрапити до устаткування.
- Перш ніж заходитися косити слід упевнитися, що ножі, гвинти та комплект ножових вузлів є у технічно справному, неушкодженому стані і не є зношеними. Зужиті чи пошкоджені запчастини у комплектах підлягають заміні з метою підтримання симетричності (збалансованості). Замініть пошкоджені чи затерті таблички.
- Перед ввімкненням до мережі живлення перевірте мережевий шнур і переноску на наявність пошкоджень або зношування. Якщо мережевий шнур був пошкоджений під час експлуатації, від'єднайте його від безпосереднього джерела живлення. НЕ ДОПУСКАЄТЬСЯ ТОРКАТИСЯ ШНУРУ ДО ВІД'ЄДНАННЯ ЙОГО ВІД МЕРЕЖІ! Не допускається використовувати устаткування з пошкодженнями або втежим шнуром.

3. Експлуатація

- Косити допускається тільки у денний час або за дуже доброго штучного освітлення.
- Не допускається косити мокрому траву.
- Завжди слід упевнитися, що на ухилі ноги оператора стоять певно.
- Допускається ходити, категорично не допускається бігати.
- Не допускається косити вгору чи вниз ухилу; правильний напрямком — упоперек ухилу.

- f. Особливу обачність слід зберігати під час зміни напрямку руху на узбіччях.
- g. Не допускається косити газонокосаркою на надто крутих узбіччях.
- h. Особливу обачність слід зберігати під час підтягування косарки до себе.
- i. Вимкніть повід різального елемента (різальних елементів), якщо устаткування слід перекинути в інше положення, ніж під час косіння, та під час транспортування до місця косіння та звідти.
- j. Не допускається використовувати косарку з пошкодженими кожухами чи корпусом, або ж без захисних засобів, наприклад, знімних кожухів чи емностей до скошеної трави.
- k. Обережно вимкніть двигун згідно з інструкцією, звертаючи увагу на те, щоб різальний елемент (елементи) розташовувався на безпечній відстані від ніг.
- l. Не допускається перекидати косарку у момент ввімкнення двигуна окрім випадку, коли таке вимагається процедурою ввімкнення. У такому випадку не допускається перекидати косарку на кут, що перевищує вимоги; також допускається підіймати тільки ту частину, що знаходиться якнайдалі від оператора.
- m. Забороняється вмикати устаткування, знаходячись перед отвором викидання.
- n. Не допускається наближати руки чи ноги до частин косарки, що обертаються. Слідкуйте за тим, щоб викидний отвір протягом усього часу не забивався.
- o. Не допускається косарку з ввімкнутим двигуном.
- p. Вимкніть устаткування та витягніть вилку з розетки. Переконайтеся, що всі рухомі частини не перебувають у русі:
- щоразу, відходячи від косарки;
 - перед чищенням або нахилення відвального отвору;
 - перед оглядом, чищенням чи ремонтом устаткування;
 - в разі зіткнення зі стороннім предметом. Упевніться, що косарка не є пошкодженою і, якщо це необхідно, відремонтуйте її до чергового ввімкнення та роботою нею. У разі появи надмірного биття косарки (перевірити негайно):
 - перевірте на наявність пошкоджень;
 - замініть або відремонтуйте кожну пошкоджену частину;
 - перевірте та притягніть частини, що послаблені.
- 4. Регламентні роботи та зберігання**
- a. Слід зважати, щоб усі гайки, муфти, гвинти тощо були у доброму стані, що гарантує безпечну експлуатацію косарки.
- b. Слід регулярно перевіряти стан емності для трави на предмет пошкоджень або зношування.
- c. У разі газонокосарок із кількома ножами слід зберігати особливо обачність, оскільки обертання одного ножа здатне призвести до обертання інших.
- d. Зберігайте обачність під час регулювання з метою попередження травматизму рук, що можуть потрапити поміж ножів, що рухаються, та незрушних частин косарки.
- e. Щоразу перед наступним ввімкненням устаткування повинно вистигнути.
- f. Під час обслуговування ножів зберігайте обачність: незважаючи на те, що привід вимкнений, ножі все ж здатні обертатися.
- g. Зужиті чи пошкоджені запчастини підлягають заміні з метою попередження аварійності праці. Використовуйте тільки оригінальні запчастини та обладнання.

5. Рекомендації для устаткування класу II

Устаткування підлягає підключенню до джерела живлення через пристрій захисного відключення (пристрій диференційного струму) із номінальним вимикаючим диференційним струмом не більше 30 мА.

Умовні позначки

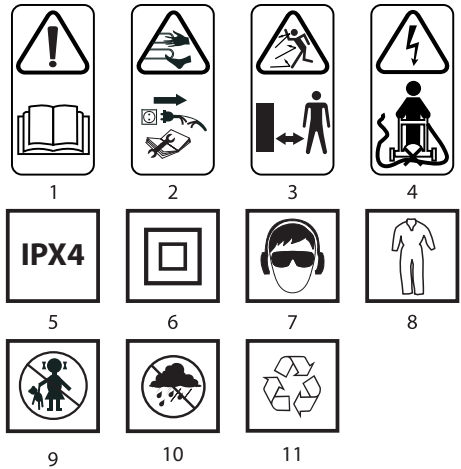

1. ОБЕРЕЖНО! Ознайомтеся з інструкцією з експлуатації
2. Обмежте доступ сторонніх на робочий майданчик.
3. Зважайте на гострі краї ножів. Після вимкнення двигуна ножі обертаються. Перед проведенням регламентних робіт, або якщо мережевий шнур пошкоджений, витягніть вилку з розетки.
4. Гнучкий мережевий шнур слід тримати якнайдалі від різального елемента газонокосарки.
5. Клас електроізоляції IPX4
6. II клас з електроізоляції
7. Слід обов'язково застосовувати засоби особистої безпеки як, наприклад, захисні окуляри, навушники.
8. Вдягати захисний одяг
9. Зберігати у недоступному для дітей місці!
10. Устаткування боїться вологи.
11. Recycling (Переробка вторсировини)

БУДОВА І ПРИЗНАЧЕННЯ

Газонокосарка електрична являє собою устаткування, якому надано II клас із електроізоляції. Вона працює від однофазного електродвигуна колекторного типу, змінного струму. Газонокосарка призначена до косіння газонів на присадибних ділянках у хатньому господарстві. Допускається використовувати приналежності, що відповідають виключно цьому типу пристрою, й дотримуватися правил техніки безпеки, вказаних в інструкції з експлуатації. Під час косіння слід намагатися витримувати прями паси. Косарку допускається штовхати або тягти. Косарка не призначена до використання у професійному обсязі.



Не допускається використовувати електроінструмент не за призначенням.

ОПИС МАЛЮНКІВ

Перелік елементів зовнішнього вигляду устаткування, що зазначений нижче, стосується малюнків до цієї інструкції.

1. Корпус двигуна
2. Руків'я транспортне
3. Кожух відвального отвору
4. Нижня частина руків'я
5. Утримувач мережевого шнуру
6. Кнопка блокування кнопки ввімкнення
7. Розетка
8. Важіль вмикача
9. Руків'я
10. Ємність для трави
11. Корпус косарки
12. Колесо
13. З'єднувальний елемент руків'я
14. Важіль блокування нижнього руків'я
15. Важіль регулювання висоти косіння
16. Ніж різальний

* Існує можливість відмінності між фактичним зовнішнім виглядом електроінструменту та таким, що зображений на малюнку.

ОПИС ГРАФІЧНИХ СИМВОЛІВ



УВАГА!



ЗАСТЕРЕЖЕННЯ



МОНТАЖ/НАЛАШТУВАННЯ



ІНФОРМАЦІЯ

ПРИНАЛЕЖНОСТІ Й АКСЕСУАРИ

- | | |
|-----------------------------------|------------|
| 1. Ємність для трави (3 елементи) | - 1 компл. |
| 2. Руків'я ємності для трави | - 1 шт. |
| 3. Руків'я | - 1 шт. |
| 4. Кола + ковпаки | - 4 компл. |
| 5. Шайба пласка | - 4 шт. |
| 6. Шплінт | - 4 шт. |
| 7. Фіксатор для мережевого шнуру | - 1 шт. |
| 8. Кліпси до кріплення шнуру | - 2 шт. |
| 9. Гвинти | - 2 шт. |

ПІДГОТОВКА ДО РОБОТИ

МОНТАЖ РУКІВ'Я



- Послабте, відтягнувши обидва блокувальні важелі нижнього руків'я (14), та встановіть, обертаючи нижню частину руків'я (4) у вибране найбільш зручне положення (мал. А).
- Закріпіть фіксатор мережевого шнуру (5) на руків'ї (9).
- Вставте руків'я (9) в отвори з'єднувального сегменту руків'я (13) (руків'я повинне бути закріплене таким чином, щоб розетка (7) розташовувалася праворуч) (мал. В).
- Зафіксуйте з'єднання за допомогою гвинтів, що постачаються у комплекті (мал. С).
- Закріпіть мережевий шнур на руків'ї за допомогою кліпс, що постачаються у комплекті (мал. D).

МОНТАЖ ЄМНОСТІ ДЛЯ ТРАВИ



- З'єднайте між собою обидві частини ємності для трави (10) (мал. Е).
- Закріпіть ручку на кришці ємності для трави та вставте кришку у ємність (10) (мал. F).
- Підніміть кришку відвального отвору (3) й підвісьте ємність для трави (10), скориставшись із двох гачків (а) у верхній частині корпусу косарки (11) (мал. G).



Ємність для трави (10) втримується у даному положенні за рахунок сили пружини на кришці відвального отвору (3). Ємність для скошеної трави посідає зручну ручку для переносування й випорожнення.



В кожному разі слід упевнитися, що ємність для трави щільно прилягає до відвального отвору.

МОНТАЖ КОЛІЩАТ



- Насадіть коліщатко (12) на вісь, надіньте пласку шайбу та закріпіть за допомогою шплінту (мал. H).
- Надіньте ковпак, втиснувши його фіксатори в отвори коліщатка (12) (мал. I).
- Повторіть процедуру і встановіть решту коліщат.



Менші за розміром кола встановлюються на передню вісь, натомість більші на задню.

РЕГУЛЮВАННЯ ВИСОТИ КОСІННЯ



Перш ніж змінювати висоту косіння, вимкніть газонокосарку і витягніть виделку мережевого шнуру з розетки.



Газонокосарку допускається налаштувати на шість позицій залежно від висоти косіння шляхом відповідного регулювання важеля. Кожна наступна позиція відповідає висоті косіння 20, 30, 40, 50, 60 й 70 мм.



- Відтягніть важіль регулювання висоти косіння (15) (мал. J).
- Переставляючи важіль у відповідне положення, відрегулюйте висоту косіння.
- Встановіть важіль регулювання висоти косіння в одному з вибраних заглиблень відповідно до поділки на корпусі газонокосарки.



Висота косіння встановлюється аналогічним чином на усіх чотирьох колесах.

БЕЗПЕКА МЕРЕЖЕВОГО ШНУРУ



Перш ніж пристати до праці, слід вставити виделку у розетку (7) і затиснути мережевий шнур переноски у фіксаторі мережевого шнуру (5) (мал. L), а тоді до мережі живлення.



Косарку допускається підключати до мережі за посередництвом тільки тих переносок, що призначені до використання назовні приміщень. Перетин жил переноски мусить становити 1,5 мм², натомість її максимальна довжина не повинна перевищувати 50 м.

ТРАНСПОРТНЕ РУКІВ'Я



Косарка має зручне та практичне транспортне руків'я (2) для переносування.

ПОРЯДОК РОБОТИ/РОБОЧИ НАЛАШТУВАННЯ



Напряга живлення у мережі повинна відповідати характеристикам, вказаним на паспортній таблиці на газонокосарці.

ВМИКАННЯ І ВИМИКАННЯ



Газонокосарку обладнано кнопкою блокування кнопки ввімкнення, що призначена до запобігання самочинного ввімкнення устаткування.



Ввімкнення

- Натисніть і утримуйте натиснутою кнопку фіксатора важеля ввімкнення (6) (мал. M).
- Притягніть важіль ввімкнення (8) до руків'я (9) й утримайте його у такому положенні (мал. N).
- Відпустити кнопку фіксатора важеля ввімкнення (6).

Вимкнення

- Відпустіть важіль ввімкнення (8) й зачекайте, доки ніж не припинить обертатися.



Щоразу під час ввімкнення косарки слід натискати кнопку фіксатора важеля ввімкнення. Категорично не допускається підіймати спроб заблокування рукою фіксатора важеля ввімкнення та власне важеля ввімкнення у позиції «ввімкнуто».

У разі пошкодження переноски її виделку слід негайно витягти з розетки. Категорично не допускається користуватися устаткуванням із пошкодженим мережевим шнуром. Всі деталі газонокосарки повинні бути належним чином закріплені й відповідати вимогам, що гарантують її безаварійну роботу. У разі пошкодження будь-яка з деталей, що забезпечують безпеку експлуатації косарки, або заміна частина повинна бути негайно замінена чи відремонтована.

Слід пам'ятати, що після вимкнення різальні елементи ще деякий час обертаються. Мережевий шнур слід тримати якнайдалі від різальних елементів газонокосарки.

ПРАВИЛА ТЕХНІКИ БЕЗПЕКИ ПІД ЧАС ЕКСПЛУАТАЦІЇ



- Високу траву слід скошувати поступово: спершу встановивши регулятор висоти косіння на вищу відмітку, потім поступово зменшувати висоту прохід за проходом.
- Косарку слід пересувати повільно, плавно, штовхаючи її перед собою, або тягнучи за собою, й тримати обома руками.
- Газонокосарку, що працює, слід тримати подаль від твердих об'єктів чи сільськогосподарських (культурних) рослин.
- Газонокосаркою допускається працювати тільки тоді, коли трава є сухою.
- Найліпшої ефективності праці можна досягти, випорожняючи бункер до скошеної трави що рази після його наповнення на 2/3 об'єму.



Допускається використовувати косарку як з ємністю до трави (10), так і без. При цьому слід пам'ятати, що в разі косіння без ємності, кришка відвального отвору (3) повинна бути опущеною.



Не допускається користуватися косаркою з закритою кришкою відвального отвору!

ЗБЕРЕГАННЯ ТА ОБСЛУГОВУВАННЯ



Перш ніж регулювати, ремонтувати устаткування або виконувати регламентні роботи з ним, його слід вимкнути кнопкою ввімкнення і витягти виделку з розетки.



Щоразу по завершенні косіння слід усувати рештки зрізаної трави, що нагромаджуються в корпусі ножа.

- Слід також перевіряти, щоб ніж не було пошкоджено твердим об'єктом; якщо існує така потреба, ніж слід нагострити чи замінити.
- Вичищайте вентиляційні отвори двигуна, щоб запобігти їх забиттю зрізаною травою.
- Зовнішній корпус слід чистити вологою ганчіркою чи щіткою – не допускається використовувати воду чи будь-які хімічні розчинники.
- Перевірити, чи відвальний отвір до ємності для трави не є заблокованими.
- Газонокосарку зберігають у сухому місці, недоступному для дітей.

ЗАМІНА НОЖА



Зачекайте повної зупинки ножа й витягніть виделку з розетки.

- Змініть ємність для трави (10).
 - Перекиньте газонокосарку на бік.
 - Міцно візьміться за ніж (16) (використовуйте захисні рукавиці).
 - Відкрутіть гвинт, що кріпить ніж, ключем рухом ліворуч (мал. Р).
 - Замініть чи нагостріть ніж (у разі заміни ножа на новий слід особливу увагу приділити вибору ножа ідентичного розміру та маси).
 - Встановіть ніж (16), як описано вище, але у зворотній послідовності (отвори у ножі мають сіти на виступі шпінделя).
 - Нагострення чи заміну ножа слід доручати кваліфікованому спеціалісту та використовувати виключно оригінальні запчастини.
- У разі будь-яких неполадок слід звертатися до авторизованого сервісного центру виробника.



ТЕХНІЧНІ ХАРАКТЕРИСТИКИ

НОМІНАЛЬНІ ХАРАКТЕРИСТИКИ

Газонокосарка електрична 52G575	
Характеристика	Вартість
Напруга живлення	230 В зм.стр.
Частота струму	50 Гц
Потужність номінальна	1800 Вт
Швидкість обертів шпінделя без навантаження	3600 хв. ⁻¹
Ступінь захисту	IP44
Діаметр косіння	420 мм
Діапазон регулювання висоти косіння	20/30/40/50/60/70 мм
Об'єм ємності для трави	40 л
Клас електроізоляції	II
Маса	14,2 кг
Рік виготовлення	2020
52G575 є позначкою типу та опису устаткування	

ІНФОРМАЦІЯ ПРО РІВЕНЬ ШУМУ І КОЛИВАНЬ

Рівень акустичного тиску	$LpA = 86,1$ дБ (A) $K = 3$ дБ (A)
Рівень акустичної потужності	$LwA = 95,15$ дБ (A) $K = 0,57$ дБ (A)
Значення прискорення коливань	$a_{hv} = 2,95$ м/с ² ; $K = 1,5$ м/с ²

Інформація щодо гасу та вібрації

Рівень гасу, який утворюється устаткуванням, описаний шляхом: рівня тиску гасу Lp_A та рівня акустичної потужності Lw_A (де K означає невпевненість вимірювання). Коливання, які утворюються устаткуванням, виражені значенням прискорення коливань a_{hv} (де K означає невпевненість вимірювання).

Вказані у цій інструкції: рівень утвореного тиску гасу Lp_A , рівень акустичної потужності Lw_A та значення прискорення коливань a_{hv} - виміряні згідно з EN 60335-1:2012+A11:2014+A13:2017. Вказаний рівень коливань a_{hv} може використовуватися до порівняльної характеристики пристроїв і до попередньої оцінки експозиції на коливання.

Вказаний рівень коливань є репрезентативним виключно для основних функцій експлуатації електроінструменту. Якщо електроінструмент експлуатується з іншою метою або з іншими робочими інструментами, рівень коливань може відрізнятись. Рівень коливань може збільшитися у випадку недостатніх або нерегулярних регламентних робіт із устаткуванням. Висшегадані причини можуть викликати підвищену експозицію вібрації протягом усього періоду експлуатації.

Для ретельного визначення експозиції вібрації слід взяти до уваги періоди, коли устаткування вимкнене або коли воно ввімкнене, але не використовується у роботі. Таким чином, після ретельного аналізу всіх факторів сумарна експозиція вібрації може виявитися суттєво меншою.

Слід впровадити додаткові засоби безпеки з метою захисту користувача від наслідків вібрації, таких як: догляд за електроінструментом і робочим інструментом, забезпечення відповідної температури рук, належна організація праці.

ОХОРОНА СЕРЕДОВИЩА

	Зужиті продукти, що працюють на електричному живленні, не слід викидати разом з побутовими відходами, а утилізувати в спеціальних закладах. Відомості про утилізацію можна отримати в продавця продукції чи в органах місцевої адміністрації. Відпрацьовані електричні та електронні прилади містять речовини, що не є сприятливими для природного середовища. Обладнання, що не передається до переробки, може становити небезпеку для середовища та здоров'я людини.
---	--

* Виробник залишає за собою право вносити зміни.

«Grupa Torhex Spółka z ograniczoną odpowiedzialnością» Spółka komandytowa, z юридичною адресою в Варшаві, ul. Pograniczna 2/4, (тут і далі згадуване як «Grupa Torhex») сповіщає, що всі авторські права на зміст даної інструкції (тут і далі називаної «Інструкція»), в тому на її текст, розміщені світліни, схематичні рисунки, креслення, а також розташування текстових і графічних елементів належать виключно до Grupa Torhex і застережені відповідно до Закону від 4 лютого 1994 року «Про авторське право й споріднені права» (див. орган державної Польщі «Dz. U.» 2006 № 90 п. 631 з подальш. зм.). Копіювання, переробка, публікація, переробка в комерційних цілях всієї інструкції чи окремих її елементів без письмового дозволу Grupa Torhex суворо заборонене. Недотримання до цієї вимоги тягне за собою цивільну та карну відповідальність



EREDETI HASZNÁLATI UTASÍTÁS FORDÍTÁSA

ELEKTROMOS FŰNYÍRÓK 52G575

FIGYELEM, FONTOS: FIGYELEM: AZ ELEKTROMOS SZERSZÁM ÜZEMBE HELYEZÉSE ELŐTT FIGYELMESEN OLVASSA EL EZT A HASZNÁLATI UTASÍTÁST ÉS ŐRIZZE MEG KÉSŐBBI FELHASZNÁLÁS CÉLJÁRA.

RÉSZLETES BIZTONSÁGI ELŐÍRÁSOK

AZ ELEKTROMOS FŰNYÍRÓK HASZNÁLATÁRA VONATKOZÓ BIZTONSÁGI ELŐÍRÁSOK

A hálózatról táplált fűnyírók biztonságos használata a gyakorlatban

1. Útmutatás

- Olvassa át alaposan az útmutatót. Ismerkedjen meg a berendezés vezérlő egységével és megfelelő használatával.
- Ne engedje a berendezést gyermekeknek és a berendezés kezelési utasítását nem ismerő személyeknek. A hazai jogszabályok meghatározhatják az operátor pontos életkorát.
- Ne vágjon fűvet, ha a közelben egyéb személyek, különösen gyermekek vagy állatok tartózkodnak.
- Émlékezzon rá, hogy az operátor vagy a felhasználó a felelős az egyéb személyek vagy környezetet erő balesetékért vagy veszélyes helyzetekért.

2. Előkészítés

- A fű nyírásakor mindenkor hordjon szolid cipőt, hosszú nadrágot. Ne kezelje a berendezést meztelán vagy nyitott szandálban. Kerülje az elhasználottnál ruhát, mely túl laza, vagy leelőző csikkokkal, szjakkal rendelkezik.
- Alaposan ellenőrizze a munkaterületet, ahol a berendezés üzemelni fog és távolítsa el minden olyan tárgyat, amelyek a berendezésbe kerülhetnek.
- A használat előtt ellenőrizze, hogy a kések, csavarok és a kés egység tartozékai nem sérültek vagy elhasználottdak. Cserélje készletellenőrzés az elhasználottnál vagy sérült alkatrészeket a kiegyensúlyozás megőrzése érdekében. Cserélje le a sérült vagy nem olvasható típuscímkéket.
- A használat előtt ellenőrizze a tápvezetéket és a hosszabbított sérülés vagy elhasználottdás szempontjából. Amennyiben a kábel a használat közben megsérült, csatlakoztassa le a közvetlen tápról. A TÁP LEKAPCSOLÁSA ELŐTT NE ÉRJEN A VEZETÉKHEZ. Ne használja a berendezést, ha sérült vagy megrongálódott a vezeték.

3. Használata

- Csak nappali fényben vagy jó mesterséges világítás mellett kaszáljon.
- Kerülje a nedves fű kaszálását.
- Ügyeljen rá, hogy a lejtős talajon biztosan álljon a lábán.
- Járjon, ne fusson.
- A lejtőn keresztben kaszáljon, nem pedig felfelé vagy lefelé.
- Különösen óvatosan járjon el a lejtőn az irányváltoztatáskor.
- Ne nyírjon fűvet a túlzottan meredek lejtőkön.
- Különösen ügyeljen hátráláskor vagy a gép maga felé kezelétekor.
- Kapcsolja ki a vágóelemek meghajtását, amennyiben a berendezést nem füves felületen történő mozgatás közben meg kell dönteni és amikor a fűnyírás helyére kerül szállításra és vissza.
- Ne használja a berendezést sérült védőlemezekkel, vagy burkolatokkal, valamint a biztosító berendezés nélkül, pl. a mellékelt védőlemezek és/vagy fűgyűjtő tartályok nélkül.
- Az útmutató szerint kapcsolja be a motort, ügyelve rá, hogy a lába a vágó résztől távol legyen.
- Ne döntse be a berendezést a motor bekapcsolása közben, kivéve azt a helyzetet, amikor a beindításkor bedöntésre van szükség. Ebben az esetben nem döntse be a szükségesnél jobban és csak az operátortól távolabbra eső részt emelje fel.
- Ne kapcsolja be a berendezést a kidobó nyílás előtt állva.
- Ne tartsa a kezét és a lábát a forgásban levő mozgó alkatrészek közelében. Ügyeljen rá, hogy a kidobó nyílás folyamatosan ne kerüljön eltömődésre.
- Ne hordozza a berendezést bekapcsolt motorral.
- Állítsa meg a berendezést és húzza ki a dugót az aljzatból. Ellenőrizze, hogy a mozgó alkatrészek nincsenek mozgásban.
 - mindenkor, ha a berendezést magára hagyja,
 - a kimenet tisztítása és az eltömődése elhárítása előtt,
 - a berendezés ellenőrzése, tisztítása vagy javítása előtt,
 - idegen testtel való ütközés után. Ellenőrizze, hogy a berendezés nem sérült és amennyiben az szükséges, a berendezés újbóli elindítása és üzeme előtt végezze el a javítást. Amennyiben a kaszálógépet túlzott mértékben rázkódní kezd (azonnal ellenőrizze)
 - ellenőrizze a sérülések szempontjából,
 - cserélje ki, vagy javítsa meg a sérült alkatrészt,
 - ellenőrizze és húzza meg a laza alkatrészeket.

4. Karbantartás és tárolás

- Tartsa az anyacsavarokat, csavarokat és önvágó csavarokat megfelelő állapotban annak érdekében, hogy a berendezés biztonságosan üzemelhessen.
- Gyakran ellenőrizze a fűgyűjtő tartályt, hogy nem használódott el, vagy nem sérült meg.
- Több kések berendezés esetében ügyeljen rá, hogy az egyik vágóelem mozgása más kések mozgását eredményezheti.
- Legyen óvatos a berendezés szabályozásakor, kerülje az ujjak bekerülését a mozgó kések és a fix részek közé.
- Mindenkor hagyja a berendezést lehűlni, a következő bekapcsolás előtt.
- A kések kezelésekor legyen óvatos, még ha a meghajtás ki van kapcsolva, a kések még foroghatnak.
- A biztonság érdekében cserélje ki az elhasználódott vagy sérült alkatrészeket. Kizárólagosan eredeti alkatrészeket és tartozékokat használjon.

5. Ajánlások a II osztályú berendezés számára

A berendezést 30 mA áramerősségnél nem erősebb áramvédő kapcsolón (RCD) keresztül kell a feszültségre csatlakoztatni.

Az alkalmazott jelzések magyarázata

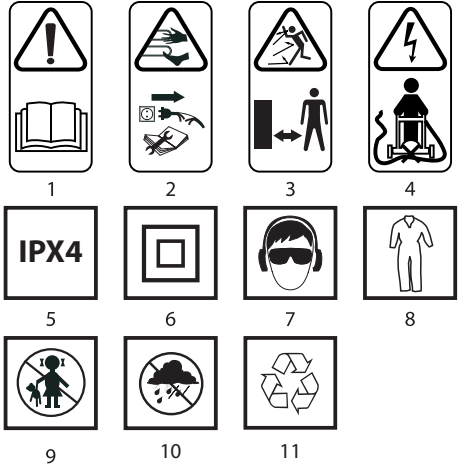

- FIGYELMEZTETÉS Olvassa el a használati utasítást
- Az egyéb személyeket tartsa megfelelő távolságban
- Ügyeljen a kések éles pengéjére. A kések a motor kikapcsolása után forognak – a karbantartás előtt húzza ki a csatlakozódugót az aljzatból, vagy ha a tápvezeték sérült.
- Az elasztikus tápvezeték tartsa távol a vágó részekedtől.
- IPX4 Érintésvédelmi osztály
- Kettes érintésvédelmi osztály.
- Alkalmazza az egyéni védőeszközöket (védőszemüveget, hallásvédő eszközt)
- Viseljen védőruházatot
- Gyerekek elől elzárandó
- Óvja a berendezést a nedvességtől
- Újrahasznosítás

FELEPÍTÉSE ÉS RENDELTETÉSE

Az elektromos fűnyírógép II. érintésvédelmi osztályba sorolt berendezés. A berendezés meghajtását egyfázisú, váltakozóáramú, kommutátoros elektromotor végzi. A fűnyírógép a ház körüli gyeper nyírását szolgálja. Kizárólagosan az adott berendezésnek megfelelő tartozékokat szabad használni és tartsa be a kezelési útmutatóban megadott utasításokat. A fűvet egyenesen csikokban kell nyírni. A fűnyírót lehet tolni vagy húzni. A fűnyírógép kizárólagosan amatőr munkákra rendeltetett.



Tilos a berendezést a rendeltetésétől eltérő módon használni.

AZ ÁBRÁK LEÍRÁSA

Az alábbi számozás a gép elemeinek a jelen használati utasítás ábrái szerinti jelöléseit követi.

- Motor burkolat
- Hordozó markolat
- Kimenet fedél
- Markolat alsó rész
- Tápvezeték markolat
- Kapcsoló blokkad gomb
- Csatlakozó aljzat
- Kapcsoló kar
- Markolat
- Fűgyűjtőkosár
- Fűnyíró burkolata
- Járókerék
- Markolat reteszelő kar
- Alsó markolat reteszelő kar
- Fűnyírás magasság beállító kar
- Vágó kés

* Előfordulhatnak különbségek a termék és az ábrák között.

AZ ALKALMAZOTT PIKTOGRAMOK LEÍRÁSA



FIGYELEM



FIGYELMEZTÉS



ÖSSZESZERELÉS / BEÁLLÍTÁS



TÁJÉKOZTATÓ

FELSZERELÉSEK ÉS TARTOZÉKOK

- | | |
|-----------------------------|-----------|
| 1. Fűgyújtókosár (3 részes) | - 1 szett |
| 2. Fűgyújtókosár markolat | - 1 db |
| 3. Markolat | - 1 db |
| 4. Járókerék + disztárcsa | - 4 szett |
| 5. Lapos alátét | - 4 db |
| 6. Saszeg | - 4 db |
| 7. Tápvezeték befogó | - 1 db |
| 8. Vezeték rögzítő csipesz | - 2 db |
| 9. Önvágó csavarok | - 2 db |

A MUNKA ELŐKÉSZÍTÉSE

A MARKOLAT FELSZERELÉSE



- Lazítsa fel elhúzza az alsó markolat két reteszelő karját (14) és a markolat alsó rész forgatva (4) állítsa azt a legkényelmesebb helyzetbe (A ábra).
- Szerelje fel a tápvezeték fogantyúját (5) a markolatra (9).
- Tolja be a markolat (9) a markolat kötelelemének furatába (13) (a markolatot úgy kell felszerelni, hogy a táp aljzat (7) a jobb oldalon legyen) (B ábra).
- Biztosítsa be a kapcsolódást a mellékelt önvágó csavarok becsavarásával (C ábra).
- Rögzítse a motor tápvezetékét a markolathoz a mellékelt csipeszekkel (D ábra).

A FÜGYÜJTŐ KOSÁR FELSZERELÉSE



- Kapcsolja össze a fűgyújtó kosár két részét (10) (E ábra).
- Szerelje fel a fogantyút a fűgyújtó fedelére és csatlózza a fedele a kosárra (10) (F ábra).
- Emelje fel a kimenet fedelét (3) és függessze fel a fűgyújtó kosarat (10) a kimenetre a fűgyújtó burkolatának felső részén (11) levő két fül (a) segítségével (G ábra).



A fűgyújtó kosarat (10) a kimenet fedelében (3) levő rugók tartják a megfelelő helyzetben. A fűgyújtó kosár a kiürítés céljából kényelmes hordozó fogantyúval rendelkezik.



Mindenkor ellenőrizze, hogy a fűgyújtó kosár megfelelően rögzítésre került.

A JÁRÓ KEREKEK FELSZERELÉSE



- Helyezze fel a járókereket (12) a kerék tengelyére, tolja fel a lapos alátétet és biztosítsa be a saszeggel (H ábra).
- Szerelje fel a disztárcsát, benyomva azok végeit a járókerék furataiba (12) (I ábra).
- Ismétlje meg a leírt műveletet a többi járókeréken.



A kisebb járókerekeket a fűnyírógép elején, a nagyobb járókerekeket a fűnyírógép hátulján kell felszerelni.

A FÜNYÍRÁS MAGASSÁGÁNAK BEÁLLÍTÁSA



A fűnyírás magasságának beállításának változtatása előtt kapcsolja ki a fűnyírógépet és húzza ki a csatlakozódugót az aljzathól.



A fűnyírás magassága a karral szabályozható hat pozícióban. Az egyes szintek 20, 30, 40, 50, 60, 70 mm fűnyírási magasságnak felelnek meg.



- Húzza el a fűnyírás magasság szabályozó kart (15) (J ábra).
- A fűnyírás magasság szabályozó kar eltolásával válassza ki a megfelelő fűnyírás magasságot.
- Helyezze be a fűnyírás magasság szabályozó kart a fűnyírógép burkolatán levő egyik kiválasztott fűnyírás magasság szabályozó kar retesz mélyedésbe.



A fűnyírési magasság mind a négy járókeréknél egyszerre kerül beállításra.

A TÁPVEZETÉK VÉDELME



A munka elkezdése előtt helyezze be a hosszabbító dugóját a tápaljzatba (7) és szorítsa be a hosszabbító a tápvezeték befogójába (5) (L ábra), majd csatlakoztassa a hálózatra.



A fűnyíróhoz kizárólagosan kültéri használatra alkalmas hosszabbítót szabad használni. A hosszabbító ereinek minimális átmérője 1,5 mm², és maximális hossza 50m lehet.

HORDFOGANTYÚ



A fűnyírógép kényelmes és praktikus hordfogantyúval rendelkezik (2) a mozgathatóhoz.

MUNKAVÉGZÉS / BEÁLLÍTÁSOK



A hálózati feszültségnek meg kell egyeznie a fűnyírógép típuscímkéjén feltüntetett feszültséggel.

BE- ÉS KIKAPCSOLÁS



A fűnyírógép a véletlen elindítás ellen a kapcsolón védő biztonsági gombbal rendelkezik.



Bekapcsolás

- Nyomja be az indító kapcsoló biztonsági reteszét (6) és tartsa lenyomva (M ábra).
- Húzza a kapcsoló kart (8) a markolathoz (9) és tartsa (N ábra).
- Engedje fel az kapcsoló biztonsági gombját (6).

Kikapcsolás

- Engedje fel a kapcsoló karját (8) és várja meg, míg a vágókés forgása teljesen megáll.



Minden alkalommal, az elindításkor nyomja meg a kapcsoló biztonsági gombját. Tilos a kapcsoló biztonsági gombját, vagy a kapcsoló karját a bekapcsolt állapotban rögzíteni.

Amennyiben a hosszabbító megsérül, úgy azonnal húzza ki a csatlakozódugóját az aljzathól. Tilos sérült tápvezetékkel dolgozni. Valamennyi alkatrészt megfelelően fel kell szerelni és biztosítani kell a fűnyírógép megfelelő üzemeltetésének feltételeit. A sérült biztonsági elemeket és alkatrészeket azonnal meg kell javítani vagy ki kell cserélni.

A motor kikapcsolása után a vágó részek még forgásban maradnak. A kihúzott tápvezeték tartsa távol a vágó részekedtől.

A BIZTONSÁGOS HASZNÁLTATTAL KAPCSOLATOS ÚTMUTATÓ



- Hosszú fű nyírása esetén a munkát lépcsőzetesen, rétegenként kell elvégezni.
- A fűnyírógépet egyetlenes mozgattal kell tolni vagy húzni, két kézzel fogva a markolatot.
- Az üzemben levő fűnyírógépet a kemény tárgyaktól és veteményektől távol kell tartani.
- A fűnyírógépet csak száraz fűvön lehet használni.
- A fűgyújtó kosár gyakoribb ürítése (2/3-os tellettség után) biztosítja a hatékonyabb fűnyírást.
- A fűnyírógépet a felszerelt fűgyújtó kosárral (10) vagy anélkül lehet használni. Viszont emlékezni kell rá, hogy a kosár nélküli fűnyíráskor a kimenet fedelét (3) le kell engedni.



Tilos a fűnyírógépet felemelt kimeneti fedéllel használni.

KEZELÉSE ÉS KARBANTARTÁSA



A telepítéssel, szabályozással, javítással vagy kezeléssel kapcsolatos bármilyen tevékenység megkezdése előtt húzza ki a csatlakozódugót az aljzathól.



- Minden fűnyírási művelet után távolítsa el a vágókés burkolatában felgyülemlt fű maradékok.
- Ellenőrizze, hogy a kés nem sérült meg a kemény tárgyakkal ütközve, amennyiben az szükséges – a vágókést élesítse meg, vagy cserélje ki.
- Tisztítsa meg a motor burkolatán levő szellőző nyílásokat. Ne engedje, hogy a fű azokat eltömítse.
- A külső burkolatot nedves ruhával vagy kefével tisztítsa – ne használjon vízsugarat, vagy bármilyen vegyi oldószert.
- Ellenőrizze, hogy a kosárba vezető kidobónyílás nincs eltömődve.
- A fűnyíró száraz, gyermekektől elzárt helyen tárolandó.

A VÁGÓKÉS CSERÉJE



Várja meg, míg a vágókés teljesen leáll, húzza ki a csatlakozódugót az aljzathól.

- Szerelje le a fűgyújtó kosarat (10).
- Döntse a fűnyírót az „oldalára”.
- Biztos kézzel fogja meg a vágókést (16) (használgjon védőkesztyűt).
- Csavarozza ki kulccsal a vágókést rögzítő csavart, balra csavarva (P ábra).
- Cserélje ki, vagy élesítse meg a vágókést (újra cseréléskor – ugyanolyan méretű és súlyú vágókésre kell cserélni).
- Rögzítse a vágókést (16) a fentiek szerint, fordított sorrendben eljárva (a kés furatainak illeszkedniük kell az orsó csapjaira).
- A vágókés élesítését vagy cseréjét kizárólag szakemberrel végeztesse, és kizárólag eredeti alkatrészek felhasználásával.

MŰSZAKI JELLEMZŐK

NÉVLEGES ADATOK

Elektromos fűnyíró 52G575	
Paraméter	Érték
Tápfeszültség	230 V AC
Hálózati frekvencia	50 Hz
Névleges teljesítmény	1800 W
Az orsó forgási sebessége terhelés nélkül	3600 min ⁻¹
Érintésvédelem foka	IPX4
Fűnyírási átmérője	420 mm
Fűnyírási magasság terjedelem	20/30/40/50/60/70 mm
Fűgyűjtő tartály térfogata	40 l
Érintésvédelmi osztály	II
Tömege	14,2 kg
Gyártás éve	2020
Az 52G575 mind a gép típusát, mind meghatározását jelenti	

ZAJ- ÉS REZGÉSVÉDELMI ADATOK

Hangnyomás-szint	$L_p = 86,1 \text{ dB(A)}$ $K = 3 \text{ dB(A)}$
Hangteljesítmény-szint	$L_w = 95,15 \text{ dB(A)}$ $K = 0,57 \text{ dB(A)}$
Rezgésgyorsulási érték	$a_r = 2,95 \text{ m/s}^2$ $K = 1,5 \text{ m/s}^2$

Zajjal és vibrációval kapcsolatos információk

A berendezés által kibocsátott zaj a kibocsátott hangnyomás-szinttel L_{pA} és a hangerő-szinttel L_w , kerül leírásra, (ahol a K mérési bizonytalanság). A berendezés által gerjesztett rezgés az a_r rezgésgyorsulással kerül leírásra (ahol a K a mérési pontatlanság).

A jelen útmutatóban megadott: kibocsátott hangnyomás-szint L_{pA} , hangerő-szint L_w , valamint a rezgésgyorsulás a_r , az EN 60335-1:2012+A11:2014+A13:2017 szerint került megmérésre. Az a_r rezgésgyorsulás a berendezés összehasonlításához és a rezgés előzetes kiértékeléséhez használható fel.

A megadott rezgési szint egyedül a berendezés alapvető alkalmazásaira vonatkozik. Amennyiben a berendezés egyéb alkalmazásokra vagy egyéb munkaszerszámokkal kerül használatra, a rezgés szintje módosulhat. A berendezés nem elegendő, vagy túl ritka karbantartása magasabb rezgést fog kiváltani. A fent megadott okok növelhetik a rezgés mértékét a munkavégzés folyamata alatt.

A rezgés mértékének felbecsüléséhez vegye figyelembe azokat az időszakokat, amikor a berendezés ki van kapcsolva, vagy amikor be van kapcsolva, de nincs használatban. Az összes tényező pontos felbecsülése után az összes rezgés mértéke lényegesen kisebb lehet.

További biztonsági intézkedéseket kell megtenni a felhasználó rezgés hatása elleni védelme érdekében: tartsa karban az elektromos szerszámot és a munkaszerszámokat, ügyeljen a kezek megfelelő hőmérsékletére, megfelelő munkaszervezés.

KÖRNYEZETVÉDELLEM

	Az elektromos üzemi termékeket ne dobja ki a házi szeméttel, hanem azt adja le hulladékkézeltésre, hulladékgyűjtésre szakosodott helyen. A hulladékkézeltéssel kapcsolatos kérdéseire választ kaphat a termék kereskedőjétől, vagy a helyi hatóságoktól. Az elhasznált elektromos és elektronikai berendezések a természeti környezetre ható anyagokat tartalmaznak. A hulladékkézeltésnek, újrahasznosításnak nem alávetett berendezések potenciális veszélyforrást jelentenek a környezetre és az emberi egészség számára.
---	--

* A változtatás joga fenntartva!

A „Grupa Topex Spółka z ograniczoną odpowiedzialnością” Spółka komandytowa (székhelye: Varsó, ul. Pogorzelnicza 2/4) (a továbbiakban: „Grupa Topex”) kijelenti, hogy a jelen használati utasítás (továbbiakban: „Használati Utasítás”) tartalmával – ideértve többek között annak zövegével, a felhasznált fényképekkel, vázlatokkal, rajzokkal, valamint a formai megjelenéssel – kapcsolatos összes szerzői jog a Grupa Topex kizárólagos tulajdonát képezi és mint ilyenek jogi védelem alatt állnak, az 1994. február 4-i, a szerzői és ahhoz hasonló jogokról szóló törvényben foglaltak szerint (Dz.U. (Törvényközlöny) 2006. évf. 90. szám 631. tétele, a későbbi változásokkal). A Használati Utasítás egészének vagy bármely részletének hasznosításra céljából történő másolása, feldolgozása, közzététele, megváltoztatása a Grupa Topex írásos engedélye nélkül polgári jogi és büntetőjogi felelősségre vonás terhe mellett szigorúan tilos.

TRADUCERE A INSTRUCȚIUNILOR ORIGINALE

COSITOARE ELECTRICĂ 52G575

NOTĂ IMPORTANTĂ: ÎNAINTE DE A UTILIZA SCULA ELECTRICĂ, TREBUIE SĂ CITIȚI CU ATENȚIE ACEASTĂ INSTRUCȚIUNE ȘI SĂ O PĂSTRAȚI PENTRU O UTILIZARE ULTERIOARĂ.

REGULI DE SIGURANȚĂ DETALIATE

INSTRUCȚIUNI PRIVIND SIGURANȚA UTILIZĂRII COSITOARELOR DE IARBĂ

Siguranța utilizării în practică a cositoarelor alimentate de la rețea

1. Instruire

- Citiți cu atenție instrucțiunile. Familiarizați-vă cu sistemele de control și utilizarea corespunzătoare a dispozitivului.
- Nu permițiți niciodată utilizarea aparatului de către copii sau persoane care nu cunosc instrucțiunile de utilizare ale dispozitivului. Reglementările naționale pot specifica vârsta exactă a operatorului.
- Nu coșiti când alte persoane, în special copii sau animale domestice, se află în apropiere.
- Rețineți că operatorul sau utilizatorul este responsabil pentru accidente sau pericole pentru alte persoane sau pentru mediul înconjurător.

2. Pregătirea

- În timpul cositului, purtați întotdeauna pantofi rezistenți și pantaloni lungi. Nu utilizați dispozitivul cu picioare goale sau în sandale deschise. Evitați îmbrăcămintea deteriorată care este prea lejeră sau care are curele sau panglici care atarnă.
- Verificați cu atenție zona pe care va funcționa dispozitivul și scoateți toate obiectele care ar putea intra în dispozitiv.
- Înainte de utilizare, verificați întotdeauna dacă cuțitele, șuruburile și accesoriile ansamblului cuțitelor nu sunt uzate sau deteriorate. Înlocuiți părțile uzate sau deteriorate în seturi pentru a menține echilibrul. Înlocuiți plăcuțele deteriorate sau care nu pot fi citite.
- Înainte de utilizare, verificați cablul de alimentare și cablul prelungitor dacă nu sunt deteriorate sau uzate. Dacă cablul a fost deteriorat în timpul utilizării, deconectați-l de la sursa de alimentare directă. NU ATINGEȚI CABLUL ÎNAINTE DE DECONECTAREA ALIMENTĂRII. Nu utilizați dispozitivul dacă cablul este deteriorat sau distrus.

3. Utilizarea

- Cosiți numai la lumina zilei sau la lumină artificială bună.
- Evitați cositul ierbi umede.
- Asigurați-vă întotdeauna că stați cu picioarele fixe pe pantă.
- Deplasați-vă mergând, nu alergați.
- Cosiți panta transversal, niciodată în sus sau în jos.
- Aveți o grijă deosebită atunci când schimbați direcția de deplasare pe pantă.
- Nu coșiti pe pantele prea înclinate.
- Aveți grijă deosebită atunci când vă retrageți înapoi sau trageți dispozitivul spre dumneavoastră.
- Opriiți antrenarea elementul (tele) de tăiere dacă dispozitivul trebuie înclinat atunci când îl deplasați pe alte suprafețe decât iarba și atunci când este transportat la locul de cosire și înapoi.
- Nu utilizați dispozitivul cu apărători sau carcasa deteriorate și fără dispozitiv de siguranță, de exemplu apărători atașați și / sau recipiente pentru iarba.
- Acționați motorul cu atenție conform instrucțiunilor, asigurându-vă că picioarele sunt îndepărtate de elementul (tele) de tăiere.
- Nu înclinați dispozitivul la pornirea motorului, cu excepția cazului în care acesta necesită înclinare în timpul pornirii. În acest caz, nu înclinați mai mult decât este necesar și ridicați numai partea care este departe de operator.
- Nu porniți dispozitivul în timp ce vă aflați în fața deschiderii de evacuare.
- Nu țineți mâinile și picioarele în apropierea pieselor rotative. Aveți grijă ca orificiul de evacuare să nu fie niciodată înfundat.
- Nu mutați dispozitivul cu motorul în funcțiune.
- Opriiți aparatul și trageți ștecherul din priză. Asigurați-vă că toate piesele mobile nu se mișcă

– de fiecare dată când vă îndepărtați de dispozitiv,

- înainte de curățare sau desfundare a orificiului,
- înainte de verificarea, curățarea sau repararea dispozitivului,
- după ce a fost lovit de un obiect străin. Verificați dacă dispozitivul nu este deteriorat și, dacă este necesar, reparați-l înainte de a-l reporni și folosiți din nou. Dacă dispozitivul începe să vibreze excesiv (verificați imediat)
- verificați dacă s-a defectat,
- înlocuiți sau reparați orice element deteriorat,
- verificați și strângeți piese slăbite.

4. Întreținerea și depozitarea

- Păstrați toate piulițele, șuruburile în stare bună pentru a vă asigura că dispozitivul va funcționa în siguranță.
- Verificați des colectorul de iarbă, dacă acesta nu este uzat sau deteriorat.
- În cazul dispozitivelor cu mai multe cuțite, aveți grijă, deoarece rotirea unui element de tăiere poate provoca rotirea altor cuțite.
- Aveți grijă atunci când reglați dispozitivul pentru a evita introducerea degetelor între cuțitele în mișcare și părțile fixe ale dispozitivului.
- Opriti întotdeauna dispozitivul să se răcească înainte de următoarea pornire.
- Aveți grijă când folosiți cuțitele, deoarece chiar dacă acționarea este oprită, cuțitele se pot roti în continuare.
- Înlocuiți piesele uzate sau deteriorate din motive de siguranță. Folosiți numai piese de schimb și accesorii originale.

5. Recomandări pentru dispozitivele de clasa II

Aparatul trebuie să fie alimentat de un dispozitiv de curent rezidual (RCD) cu un curent de funcționare de cel mult 30 mA.

Explicarea pictogramelor folosite

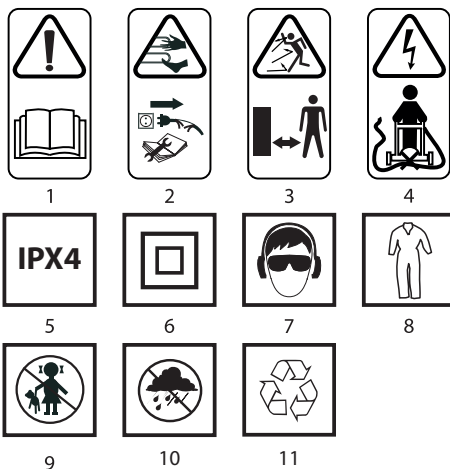

- AVERTIZARE Citiți instrucțiunile de utilizare
- Țineți persoanele străine la o distanță corespunzătoare
- Atenție la marginile ascuțite ale cuțitelor. Cuțitele se rotesc după oprirea motorului - Scoateți stecherul din priză de alimentare înainte de întreținere sau dacă cablul de alimentare este deteriorat
- Țineți cablul flexibil de alimentare la distanță de elementul de tăiere
- Clasa de protecție IPX4
- Clasa II-a de protecție
- Folosiți echipament personal de protecție (ochelari tip goggle de protecție, protecție auz)
- Folosiți îmbrăcăminte de protecție
- Nu lăsați copiii în apropierea sculelor
- Protejați dispozitivul de umiditate
- Reciclare

CONSTRUCȚIE ȘI UTILIZARE

Cositoarea electrică este un dispozitiv cu izolație de clasa a II-a. Ea este acționată de un motor monofazat cu comutator de curent alternativ. Cositoarea este destinată costului peluzelor în grădina casei. Trebuie utilizate numai accesorii adecvate acestui dispozitiv și respectate indicațiile din instrucțiunile de utilizare. Iarba trebuie tăiată în benzi

uniforme. Cositoarea poate fi împinsă sau trasă. Mașina de tuns iarba este destinată exclusiv lucrărilor de amator.



Se interzice utilizarea dispozitivului contrar destinației prevăzute.

DESCRIEREA PAGINILOR GRAFICE

Numerotarea de mai jos se referă la componentele dispozitivului afișate în paginile grafice ale acestei instrucțiuni.

- Carcasa motorului
- Mâner de transport
- Capacul ieșirii
- Partea inferioară a mânerului
- Prinderea cablului de alimentare
- Butonul de siguranță al întrerupătorului
- Priza de alimentare
- Pârghia întrerupătorului
- Mâner
- Coș pentru iarbă
- Carcasa cositoarei
- Roată alergătoare
- Racordul mânerului
- Pârghie de blocare a mânerului inferior
- Pârghie de reglare a înălțimii de cosire
- Cuțit tăietor

* Pot exista deosebiri între desen și produs.

DESCRIEREA SIMBULURILOR GRAFICE UTILIZATE

	ATENȚIE
	AVERTIZAREA
	MONTAJ/SETARE
	INFORMAȚIE

ECHIPAMENTE ȘI ACCESORII

- | | |
|----------------------------------|------------|
| 1. Coș pentru iarbă (3 elemente) | - 1 compl. |
| 2. Mâner coș pentru iarbă | - 1 buc. |
| 3. Mâner | - 1 buc. |
| 4. Roți alergătoare + capace | - 4 compl. |
| 5. Șaibă plată | - 4 buc. |
| 6. Cui spintecat | - 4 buc. |
| 7. Prindere cablu de alimentare | - 1 buc. |
| 8. Cleme pentru fixarea cablului | - 2 buc. |
| 9. Șuruburi | - 2 buc. |

PREGĂTIREA DE LUCRU

MONTAREA MÂNERULUI



- Slăbiți trăgând înapoi cele două pârghii de blocare a mânerului inferior (14) și reglați rotind partea inferioară a mânerului (4) în poziția cea mai convenabilă (fig. A).
- Montați suportul de prindere pentru cablu de alimentare (5) pe mâner (9).
- Introduceți mânerul (9) în orificiile racordului mânerului (13) (mânerul trebuie montat astfel încât priza de alimentare (7) să fie în partea dreaptă) (fig. B).
- Asigurați conexiunea prin înșurubarea șuruburilor livrate (fig. C).
- Fixați cablul de alimentare al motorului pe mâner folosind clemele livrate (fig. D).

MONTAREA COȘULUI PENTRU IARBĂ



- Uniți împreună cele două jumătăți de coș pentru iarbă (10) (fig. E).
- Montați prinderea pe capacul coșului și conectați capacul la coș (10) (fig. F).
- Ridicați capacul de evacuare (3) și agățați coșul pentru iarbă (10) la gura de ieșire utilizând cele două agățătoare (a) din partea superioară a carcasei cositoarei (11) (fig. G).



Coșul de iarbă (10) este menținut în poziția adecvată mulțumită arcului capacului de evacuare (3). Coșul posedă un mâner de transport comod pentru depășirea în scopul golirii lui de iarbă tăiată.



Asigurați-vă întotdeauna că coșul de iarbă este bine fixat.

MONTAREA ROȚILOR ALERGĂTOARE



- Așezați roata alergătoare (12) pe axa roții, glesați șaibă plată și fixați-o cu știftul (fig. H).

- Montați capacul prin apăsarea blocajelor în orificiile roții alergătoare (12) (fig. I).
- Repetați operațiunea descrisă pentru roțile alergătoare rămase.



Nu este voie să se lucreze cu cositoarea cu capacul de evacuare ridicat.



Roțile alergătoare mici trebuie montate în față iar cele mari în spatele cositoarei.

STABILIREA ÎNĂLȚIMII DE COSIRE



Înainte de a modifica înălțimea de cosire, cositoarea trebuie oprită iar ștecherul scos din priză.



Înălțimea de cosire este reglată folosind părghia înălțimii de tăiere în șase poziții. Aceste poziții corespund înălțimilor de cosire de 20, 30, 40, 50, 60, 70 mm.



- Scoateți părghia de reglare a înălțimii de tăiere (15) (fig. J).
- Prin glisarea părghiei de reglare a cosirii selectați înălțimea corespunzătoare de tăiere.
- Așezați părghia de reglare a înălțimii de tăiere în una din adânciturile alese ale blocadei părghiei de reglare a înălțimii de cosire de pe carcasa cositoarei.



Înălțimea de cosire este setată simultan pe toate cele patru roți alergătoare.

PROTECȚIA CABLULUI DE ALIMENTARE



Înainte de începutul lucrului, introduceți mufa cablului prelungitor în priză de alimentare (7) și strângeți cablul prelungitorului în suportul de prindere a cablului de alimentare (5) (fig. L) iar apoi conectați-l la rețea.



La cositoare se pot folosi numai cablurile de prelungire destinate utilizării în exterior. Secțiunea transversală a firelor cablului prelungitor trebuie să fie de 1,5 mm², iar lungimea sa maximă să nu depășească 50 m.

MĂNERUL DE TRANSPORT



Cositoarea posedă un mâner comod și practic de transport (2) pentru deplasare.

LUCRUL / SETĂRI



Tensiunea rețelei de alimentare trebuie să corespundă tensiunii specificate pe plăcuța de fabricație a cositoarei.

CONECTARE – DECONECTARE



Mașina de cosit iarba este echipată cu un întrerupător de siguranță pentru a preveni conectarea accidentală.



Conectare

- Apăsăți întrerupătorul de siguranță al întrerupătorului (6) și țineți-l apăsat (fig. M).
- Trageți părghia întrerupătorului (8) la mâner (9) și țineți-o (fig. N).
- Eliberați presiunea pe întrerupătorul de siguranță (6).

Deconectare

- Eliberați părghia întrerupătorului (8) și așteptați până când cuțitul de tăiere își oprește rotația.



De fiecare dată când puneți în funcțiune, trebuie apăsat butonul de siguranță al întrerupătorului. Nu încercați niciodată să blocați butonul de siguranță al întrerupătorului sau părghieii întrerupătorului în poziția de pornire.

Dacă cablul prelungitor este deteriorat, scoateți imediat ștecherul din priză. Nu lucrați niciodată cu un cablu de alimentare deteriorat. Toate piesele trebuie să fie montate corespunzător și să îndeplinească cerințele pentru funcționarea corectă a mașinii cosit iarba. Orice element de siguranță deteriorat trebuie reparat sau înlocuit imediat.

După oprirea motorului, elementele de tăiere se rotesc încă. Mențineți cablul întins departe de elementele de tăiere.

INDICAȚII PRIVIND SIGURANȚA UTILIZĂRII



- Când cosiți iarbă lungă, lucrul trebuie făcut treptat, în straturi.
- Mașina trebuie deplasată cu mișcare lină prin împingere sau trăgând mânerul cu ambele mâini.
- Cositoarea în lucru trebuie menținută departe de obiectele tari și plantele cultivate.
- Cositoarea poate fi utilizată numai când iarba este uscată.
- Golirea frecventă a coșului de iarbă (după umplerea a 2/3 din acesta) va asigura o cosire mai eficientă.



Cositoarea de iarbă poate fi utilizată cu coșul de iarbă montat (10) sau fără acesta. Trebuie să ținem minte însă că atunci când se cosește fără coș, capacul de evacuare (3) trebuie să fie coborât.

MENTANANȚA ȘI ÎNTREȚINEREA



Înainte de orice activitate legată de instalare, reglare, reparare, mentenanță sau întreținere, trebuie scos ștecherul din priză de alimentare de la rețea.



- După fiecare operație de cosit, îndepărtați resturile de iarbă care s-au acumulat în carcasa lamei de tăiere.
- Verificați dacă lama de tăiere nu a fost deteriorată de obiecte dure și, dacă este necesar, ascuțiți sau înlocuiți lama de tăiere.
- Curățați fantele de ventilație din carcasa motorului pentru a împiedica înfundarea cu frunze de iarbă.
- Apucați bine cuțitul de tăiere (16) (utilizați mănuși de protecție).
- Deșurubați șurubul de fixare a cuțitului de tăiere cu cheia rotind spre stânga (fig. P).
- Înlocuiți sau ascuțiți lama de tăiere (în cazul înlocuirii cu una nouă - cuțitul de tăiere trebuie să aibă aceeași dimensiune și greutate).
- Fixați cuțitul de tăiere (16) procedând în ordine inversă ca cea de mai sus (orificiile din cuțitul de tăiere trebuie montate pe știfturile axului).
- Operația de ascuțire sau schimbarea cuțitului cel mai bine trebuie încredințată unei persoane calificate folosind piesele originale.

ÎNLOCUIREA LAMEI DE TĂIERE



Așteptați până când cuțitul se oprește complet, scoateți ștecherul cablului de alimentare din priză de rețea.

- Demontați coșul de iarbă (10).
- Culcați cositoarea „pe o parte”.
- Apucați bine cuțitul de tăiere (16) (utilizați mănuși de protecție).
- Deșurubați șurubul de fixare a cuțitului de tăiere cu cheia rotind spre stânga (fig. P).
- Înlocuiți sau ascuțiți lama de tăiere (în cazul înlocuirii cu una nouă - cuțitul de tăiere trebuie să aibă aceeași dimensiune și greutate).
- Fixați cuțitul de tăiere (16) procedând în ordine inversă ca cea de mai sus (orificiile din cuțitul de tăiere trebuie montate pe știfturile axului).
- Operația de ascuțire sau schimbarea cuțitului cel mai bine trebuie încredințată unei persoane calificate folosind piesele originale.



Toate tipurile de defecte trebuie eliminate de serviciul autorizat al producătorului.

PARAMETRII TEHNICI

DATE NOMINALE

Cositoarea electrică 52G575	
Parametru	Waloarea
Tensiunea de alimentare	230 V AC
Frecvența alimentării	50 Hz
Puterea nominală	1800 W
Viteza de rotație a axului fără sarcină	3600 min ⁻¹
Gradul de protecție	IPX4
Diametrul de tăiere	420 mm
Intervalul înălțimii de tăiere	20/30/40/50/60/70 mm
Capacitatea coșului de iarbă	40 l
Clasa de protecție	II
Masa	14,2 kg
Anul producției	2020
52G575 înseamnă atât tipul, cât și definiția mașinii	

DATE PRIVIND ZGOMOTUL ȘI VIBRAȚIILE

Nivelul presiunii acustice	$L_{p_a} = 86,1 \text{ dB(A)}$ $K = 3 \text{ dB(A)}$
Nivelul puterii acustice	$L_{w_a} = 95,15 \text{ dB(A)}$ $K = 0,57 \text{ dB(A)}$
Valoarea accelerațiilor vibrațiilor	$a_a = 2,95 \text{ m/s}^2$ $K = 1,5 \text{ m/s}^2$

Informații privind zgomotul și vibrațiile

Nivelul de zgomot emis de dispozitiv a fost descris de: nivelul presiunii acustice emise L_{p_a} și nivelul de putere acustică L_{w_a} (unde K reprezintă incertitudinea de măsurare). Vibrațiile emise de dispozitiv sunt descrise de valoarea accelerațiilor vibraționale a_a (unde K este incertitudinea de măsurare).

Nivelurile din aceste instrucțiuni și anume: nivelul presiunii acustice emise L_{p_a} , nivelul de putere acustică L_{w_a} și valoarea accelerațiilor vibrațiilor a_a au fost măsurate în conformitate cu EN 60335-1:2012+A11:2014+A13:2017. Nivelul de vibrații al poate fi folosit pentru a compara dispozitivele și pentru a pre-evalua expunerea la vibrații.

Nivelul de vibrații specificat este reprezentativ numai pentru aplicațiile de bază ale dispozitivului. Dacă dispozitivul este utilizat pentru alte aplicații sau cu alte unelte de lucru, nivelul vibrațiilor se poate

schimba. Nivelul mai ridicat ale vibrațiilor va fi influențat de întreținerea insuficientă sau prea rară a dispozitivului. Motivele prezentate mai sus pot cauza o expunere crescută la vibrații pe toată perioada de lucru.

Pentru a estima cu exactitate expunerea la vibrații, trebuie să se țină cont de momentul în care dispozitivul este oprit sau când acesta este pornit, dar nu este utilizat. După o estimare precisă a tuturor factorilor, expunerea totală la vibrații poate fi mult mai mică.

Să recomandă introducerea măsurilor suplimentare de securitate pentru protecția utilizatorului de efectele vibrațiilor, cum ar fi: întreținerea corectă uneltei și tehnici de lucru, asigurarea temperaturi corespunzătoare a mâinilor, organizarea muncii.

PROTEJAREA MEDIULUI



Produsele acționate electric nu pot fi aruncate la deșeurile menajere, trebuie tratate la utilizarea lor de către întreprinderile corespunzătoare. Informații referitor la utilizarea poate da vânzătorul produsului respectiv sau organele locale. Utilajele electrice și electronice uzate conțin substanțe dăunătoare mediului natural. Utilajele ne supuse reciclării sunt foarte periculoase pentru mediu și pentru sănătatea oamenilor.

* Se rezervă dreptul de a face schimbări.

"Grupa Topex SRL" Societate comanditară cu sediul în Varșovia str. Pograniczna 2/4 (în continuare "Grupa Topex") informează că, toate drepturile de autor referitor la instrucțiunile prezente (în continuare "instrucțiuni") atât conținutul, fotografiile, schemele, desenele cât și compoziția, aparțin exclusiv Grupa Topex-ului fiind ocrotite de drept în baza legii din 4 februarie 1994, referitor la drepturile autorului și similare (Legea 2006 nr.90 poz.631 cu republicările ulterioare). Copierea, schimbarea, publicarea, modificarea parțială sau totală cu scop comercial, fără acceptarea în scris a Grupa Topex-ului, este strict interzisă și poate fi trasă la răspundere de drept civil și penal.



PŘEKLAD PŮVODNÍHO NÁVODU K POUŽÍVÁNÍ

ELEKTRICKÁ SEKAČKA 52G575

POZOR, DŮLEŽITÉ: PŘED ZAHÁJENÍM POUŽÍVÁNÍ ELEKTRICKÉHO NÁRADÍ SI PEČLIVĚ PŘEČTĚTE TENTO NÁVOD A USCHOVEJTE JEJ PRO POZDĚJŠÍ POTŘEBU.

PODROBNÉ BEZPEČNOSTNÍ POKYNY

BEZPEČNOSTNÍ POKYNY TÝKAJÍCÍ SE POUŽITÍ SEKAČEK NA TRÁVU

Bezpečnost užívání sekaček napájených ze sítě v praxi

1. Pokyny

- Přečtěte si důkladně pokyny. Seznamte se s ovládacími systémy a správným používáním zařízení.
- Nepřipusťte, aby zařízení obsluhovaly děti a osoby, které nejsou obeznámeny s návodem k použití zařízení. Tuzemské předpisy mohou stanovit přesný věk operátora.
- Nikdy nesekejte, pokud se v blízkosti zdržují jiné osoby, zejména děti a domácí zvířata.
- Mějte na paměti, že operátor nebo uživatel zodpovídá za úrazy či vzniklá ohrožení jiných osob nebo okolí.

2. Příprava

- Při sečení vždy noste pevnou obuv a dlouhé kalhoty. Neobsluhujte zařízení na bosu nebo v sandálech. Vyhněte se poškozenému oděvu, který je příliš volný nebo má visící pásky či stuhy.
- Pečlivě zkontrolujte terén, na kterém budete pracovat, a odstraňte veškeré předměty, které by se mohly dostat do zařízení.
- Před použitím vždy zkontrolujte, zda nejsou nože, šrouby nebo vybavení začí jednotky opotřebované či poškozené. Vyměňte opotřebované nebo poškozené díly v sadě, pro jejich vyvážení. Vyměňte poškozené nebo nečitelné štítky.
- Před použitím zkontrolujte napájecí kabel a prodlužovací kabel z hlediska poškození nebo opotřebení. Pokud byl kabel během používání poškozen, odpojte jej od přímého napájení. NEDOTÝKEJTE SE KABELU PŘED ODPOJENÍM NAPÁJENÍ. Pokud je kabel poškozený nebo zničený, zařízení nepoužívejte.

3. Používání

- Používejte sekačku pouze za denního světla nebo při dobrém umělém osvětlení.

- Nesekejte mokrou trávu.
- V nakloněném terénu stůjte pevně a stabilně.
- Při práci chodte, nikdy neběhejte.
- Sekejte napříč svahem, nikdy ne směrem nahoru nebo dolů.
- Při změně směru jízdy na svahu postupujte s maximální opatrností.
- Nepoužívejte sekačku na příliš strmých svazích.
- Při couvání nebo táhnutí zařízení směrem k sobě zachovávejte mimořádnou opatrnost.
- Vypněte pohon začího(-ích) prvku(-ů), pokud je třeba zařízení naklonit během jeho přemísťování po jiných než travnatých plochách a pokud je přepravováno na místo sečení a zpět.
- Nepoužívejte zařízení s poškozenými kryty nebo tělesy a bez zabezpečovacího zařízení, např. bez dodaných krytů a/nebo košů na trávu.
- Zapínejte motor opatrně, v souladu s návodem, a přesvědčte se, zda jsou nohy v bezpečné vzdálenosti od začího(-ích) prvku(-ů).
- Při zapínání motoru zařízení nenakláňejte, s výjimkou případů, kdy je naklonění vyžadováno při spuštění. V takovém případě jej nenakláňejte více, než je nutné, a zvedejte pouze tu část, která je co nejblíže k operátorovi.
- Nespouštějte zařízení, když stojíte před výstupním otvorem.
- Zabraňte kontaktu rukou a nohou s otáčejícími se součástmi. Dbejte na to, aby výstupní otvor nebyl celou dobu ucpaný.
- Nepřehánějte zařízení se zapnutým motorem.
- Zastavte zařízení a vytáhněte zástrčku ze zásuvky. Ujistěte se, že všechny pohyblivé části nejsou v pohybu
 - vždy, když necháváte zařízení bez dozoru,
 - před čištěním nebo protlačováním výstupu,
 - před provedením kontroly, čištěním či opravami zařízení,
 - po nárazu cizím předmětem. Zkontrolujte, zda není zařízení poškozené, je-li to nutné,

opravte jej před opětovným spuštěním a provozem zařízení, pokud zařízení začne příliš vibrovat (zkontrolujte ihned),

- zkontrolujte z hlediska poškození,
- vyměňte nebo opravte každou poškozenou část,
- zkontrolujte a utáhněte uvolněné součásti.

4. Údržba a skladování

- Pro bezpečný provoz zařízení udržujte veškeré matice, šrouby a vrtvy v bezvadném stavu.
- Pravidelně kontrolujte, zda není koš na trávu opotřebovaný nebo poškozený.
- U vícenožových zařízení postupujte opatrně, protože otočení jednoho začího prvku může vést k otočení jiných nožů.
- Při seřizování zařízení dávejte pozor na to, aby se prsty nedostaly mezi pohybující se nože a pevné součásti zařízení.
- Vždy nechte zařízení vychladnout před dalším spuštěním.
- Při manipulaci s noži buďte mimořádně opatrní, i když je pohon vypnutý, protože nože se můžou stále otáčet.
- Za účelem zachování bezpečnosti vyměňte opotřebované či poškozené součásti. Používejte výhradně originální náhradní díly a vybavení.

5. Doporučení pro zařízení třídy ochrany II.

Napájejte zařízení proudovým chráničem (RCD) s provozním proudem ne větším než 30 mA.

Vysvětlivky k použitým pictogramům

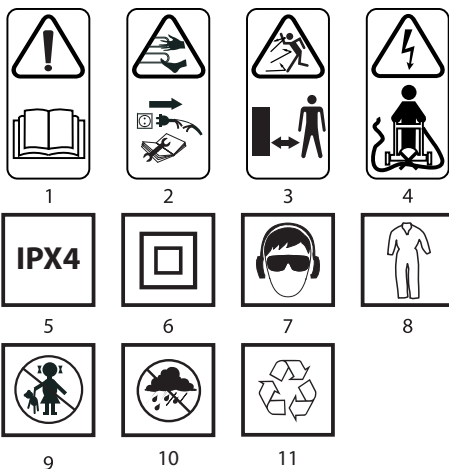

1. VÝSTRAHA. Přečtěte si návod k obsluze.
2. Udržujte jiné osoby v dostatečné vzdálenosti.
3. Dejte si pozor na ostré hrany nožů. Nože se po vypnutí motoru nadále otáčejí.
4. Před údržbou nebo když je napájecí kabel poškozený vytáhněte zástrčku ze síťové zásuvky.
5. Udržujte ohebný napájecí kabel co nejdále od žacího prvku.
6. Třída ochrany IPX4
7. Druhá třída ochrany
8. Používejte osobní ochranné prostředky (uzavřené ochranné brýle, chránící sluch).
9. Noste ochranný oděv.
10. Zabraňte přístupu dětí k zařízení.
11. Chraňte zařízení před vlhkem
12. Recyklace.

KONSTRUKCE A POUŽITÍ

Elektrická sekačka je zařízením s třídou ochrany II. Je poháněna jednofázovým komutátorovým motorem na střídavý proud. Sekačka je určena k sečení trávníků na zahradách. Používejte výhradně příslušenství určené pro toto zařízení a dodržujte pokyny uvedené v návodu k obsluze. Seče trávu v rovných pruzích. Sekačku můžete tlačit nebo táhnout. Sekačka je určena výhradně k využití při kutilských pracích.

⚠ Zařízení je nutné používat v souladu s jeho určením.

POPIS STRAN S VYOBRAZENÍMI

Níže uvedené číslování se vztahuje k prvkům zařízení znázorněným na vyobrazeních v tomto návodu.

1. Kryt motoru
2. Přenašeč rukojeť
3. Kryt výstupního otvoru
4. Dolní část rukojeti
5. Úchyt napájecího kabelu
6. Pojistné tlačítko zapínače
7. Napájecí zásuvka
8. Páčka zapínače
9. Rukojeť
10. Koš na trávu
11. Kryt sekačky
12. Pojezdové kolečko
13. Spojovací kus rukojeti
14. Páka blokování dolní rukojeti
15. Páka nastavení výšky sečení
16. Žací nůž

* Skutečný výrobek se může lišit od vyobrazení.

POPIS POUŽITÝCH GRAFICKÝCH OZNAČENÍ



POZOR



VÝSTRAHA



MONTÁŽ / NASTAVENÍ



INFORMACE

VYBAVENÍ A PŘÍSLUŠENSTVÍ

- | | |
|------------------------------|----------|
| 1. Koš na trávu (3 části) | – 1 sada |
| 2. Rukojeť koše na trávu | – 1 ks |
| 3. Rukojeť | – 1 ks |
| 4. Pojezdová kolečka + kryty | – 4 sady |
| 5. Plochá podložka | – 4 ks |
| 6. Závlačka | – 4 ks |
| 7. Držák napájecího kabelu | – 1 ks |
| 8. Kabelové spony | – 2 ks |
| 9. Vrutky | – 2 ks |

PŘÍPRAVA K PRÁCI

MONTÁŽ RUKOJETI



- Povolte odtažením obou páček zablokování dolní rukojeti (14) a nastavte otočením dolní části rukojeti (4) ve zvolené, nejvýhodnější poloze (obr. A).
- Namontujte úchyt napájecího kabelu (5) k rukojeti (9).
- Zasuňte rukojeť (9) do otvorů spojovací části rukojeti (13) (rukojeť by měla být namontována tak, aby se napájecí zásuvka (7) nacházela na pravé straně) (obr. B).
- Zajistěte spojení sešroubováním dodanými vruty (obr. C).
- Připevněte napájecí kabel motoru k rukojeti pomocí přiložených svorek (obr. D).

MONTÁŽ KOŠE NA TRÁVU



- Spojte obě poloviny koše na trávu (10) (obr. E).
- Namontujte úchyt na víko koše a nasadte víko na koš (10) (obr. F).
- Nadzvedněte kryt výstupního otvoru (3) a zavěste koš na trávu (10) na výstupní otvor pomocí dvou závěsů (a) v horní části krytu sekačky (11) (obr. G).



Koš na trávu (10) je udržován v příslušné poloze silou pružiny krytu výstupního otvoru (3). Koš na trávu je vybaven pohodlným úchytem pro přenášení za účelem vysypání posečené trávy.



Vždy se přesvědčte, zda je koš na trávu řádně uchycen.

MONTÁŽ POJEZDOVÝCH KOLEČEK



- Nasadte pojezdové kolečko (12) na osu kola, nasadte plochou podložku a zabezpečte závlačkou (obr. H).
- Namontujte krytky stisknutím jejich úchytek do otvorů jízdního kolečka (12) (obr. I).
- Zopakujte popsanou činnost pro ostatní pojezdová kolečka.



Menší pojezdová kolečka by měla být namontována vpředu a větší jízdní kolečka zezadu sekačky.

NASTAVENÍ VÝŠKY SEČENÍ



Před změnou nastavení výšky sečení je třeba vypnout sekačku a odpojit zástrčku napájecího kabelu od síťové zásuvky.



Výška sečení se nastavuje pomocí páčky pro nastavení výšky sečení v šesti polohách. Jednotlivé polohy odpovídají výšce sečení 20, 30, 40, 50, 60, 70 mm.



- Odtáhněte páčku pro nastavení výšky sečení (15) (obr. J).
- Přemístěte páčku pro nastavení sečení a zvolte tak příslušnou výšku sečení.
- Vložte páčku pro nastavení výšky sečení do zvoleného otvoru pro blokování páčky nastavení výšky sečení na tělese sekačky.



Výška sečení se nastavuje současně pro všechna čtyři pojezdová kola.

ZAJIŠTĚNÍ NAPÁJECÍHO KABELU



Před zahájením činnosti vložte zástrčku prodlužovacího kabelu do napájecí zásuvky (7) a zaklapněte prodlužovací kabel do úchyty napájecího kabelu (5) (obr. L), poté připojte k síti.



Se sekačkou smíte používat výhradně prodlužovací kabely určené k použití mimo uzavřené prostory. Průřez žil prodlužovacího kabelu musí činit minimálně 1,5 mm² a jeho maximální délka nesmí překročit 50 m.

PŘENÁŠECÍ RUKOJET



Sekačka má pohodlnou a praktickou přenášecí rukojeť (2).

PROVOZ / NASTAVENÍ



Sítové napětí musí odpovídat velikosti napětí uvedeného na typovém štítku sekačky.

ZAPÍNÁNÍ – VYPÍNÁNÍ



Sekačka je vybavena pojistným tlačítkem zapínače zabezpečujícím proti náhodnému spuštění.



Zapínání

- Stiskněte pojistné tlačítko zapínače (6) a držte jej stisknuté (obr. M).
- Přitáhněte páčku zapínače (8) k rukojeti (9) a přidržte ji (obr. N).
- Uvolněte stisk pojistného tlačítka zapínače (6).

Vypínání

- Uvolněte páčku zapínače (8) a počkejte, až se řezný nůž přestane otáčet.



Při každém spuštění je třeba stisknout pojistné tlačítko zapínače. Nikdy se nepokoušejte zablokovat pojistné tlačítko zapínače nebo páčku zapínače v zapnuté poloze.

Dojde-li k poškození prodlužovacího kabelu, neprodleně vytáhněte jeho zástrčku ze sítové zásuvky. Nikdy nepracujte s poškozeným napájecím kabelem. Veškeré součásti musí být řádně namontované a musí splňovat požadavky pro správný provoz sekačky. Jakýkoliv poškozený bezpečnostní prvek nebo součást je třeba ihned opravit nebo vyměnit.

Po vypnutí motoru se žací prvky ještě nějakou dobu otáčejí. Zabraňte kontaktu rozvinutého kabelu se žacími prvky.

POKYNY PRO BEZPEČNÉ POUŽÍVÁNÍ



- Sečení vysoké trávy provádějte postupně, po vrstvách.
- Přemístěte sekačku plynulým pohybem. Tlačte ji nebo táhněte a držte ji při tom oběma rukama za rukojeť.
- Zabraňte kontaktu sekačky v provozu s tvrdými předměty a okrasnými rostlinami.
- Používejte sekačku pouze v případě, že je tráva suchá.
- Pro lepší průběh sečení pravidelně vyprazdňujte koš na trávu (při naplnění ze 2/3).



Sekačku můžete používat s namontovaným košem na trávu (10) nebo bez něj. Dbejte však na to, že v případě sečení bez koše na trávu musí být kryt výstupního otvoru (3) spuštěn dolů.



Sekačka nesmí být používána s nadzvednutým krytem výstupního otvoru.

PÉČE A ÚDRŽBA



Před zahájením jakýchkoli činností spojených s instalací, seřizováním, opravami nebo údržbou je nutné vytáhnout zástrčku napájecího kabelu ze sítové zásuvky.



- Po každém sečení odstraňte zbytky trávy nahromaděné v krytu žacího ostří.
- Zkontrolujte, zda nedošlo k poškození žacího nože při kontaktu s tvrdými předměty, a případně jej nabruste nebo vyměňte.
- Čistěte ventilační otvory v krytu motoru, aby nedošlo k jejich ucpaní posekanou trávou.
- Vnější těleso čistěte navlhčeným hadříkem nebo kartáčkem – nepoužívejte proud vody ani žádná chemická rozpouštědla.
- Zkontrolujte, zda je výstupní otvor do koše na trávu průchodný.
- Uchovávejte sekačku na suchém místě mimo dosah dětí.

VÝMĚNA ŽACÍHO OSTRÍ



Vyčkejte, až se žací nůž úplně zastaví, a vytáhněte zástrčku napájecího kabelu ze sítové zásuvky.

- Odmontujte koš na trávu (10).
- Otočte sekačku na bok.
- Pevně uchopte žací nůž (16) (nasadte si ochranné rukavice).
- Odsroubujte upevňovací šroub žacího nože otáčením směrem doleva (obr. P).
- Vyměňte nebo nabruste žací nůž (v případě výměny za nový použijte žací nůž stejné velikosti a hmotnosti).
- Připevněte žací nůž (16) a postupujte tak, jak je uvedeno výše v opačném pořadí (otvory v žacím noži musí být namontovány na kolečkách vřetene).
- Ostření či výměnu žacího nože musí provést kvalifikovaná osoba za použití originálních dílů.



Veškeré závady je nutné nechat odstranit v autorizovaném servisu výrobce.

TECHNICKÉ PARAMETRY

JMENOVITÉ ÚDAJE

Elektrická sekačka 52G575	
Parametr	Hodnota
Napájecí napětí	230 V AC
Napájecí kmitočet	50 Hz
Jmenovitý výkon	1800 W
Otáčky vřetene bez zatížení	3600 min ⁻¹
Stupeň krytí	IPX4
Průměr sečení	420 mm
Rozsah výšky sečení	20/30/40/50/60/70 mm
Kapacita koše na trávu	40 l
Třída ochrany	II
Hmotnost	14,2 kg
Rok výroby	2020
52G575 znamená typ a určený stroje	

ÚDAJE O HLUKU A VIBRACÍCH

Hladina akustického tlaku	$L_p = 86,1$ dB(A) K= 3 dB(A)
Hladina akustického výkonu	$L_w = 95,15$ dB(A) K= 0,57 dB(A)
Hodnota zrychlení vibrací	$a_w = 2,95$ m/s ² K= 1,5 m/s ²

Informace týkající se hluku a vibrací

Hladina emise hluku zařízení byla popsána: úrovní emise akustického tlaku L_p , a úrovní akustického výkonu L_w (kde K je nejistota měření). Vibrace, které zařízení vysílá, byly popsány hodnotou zrychlení vibrací a_w (kde K je nejistota měření).

Uvedené v tomto návodu: hladina emise akustického tlaku L_{pA} , úroveň akustického výkonu L_{wA} a hodnota zrychlení vibrací a_w byly naměřeny v souladu se EN 60335-1:2012+A11:2014+A13:2017. Uvedená úroveň vibrací a_w může být použita ke srovnání zařízení a prvotnímu posouzení expozice vibracím.

Uvedená hladina vibrací je reprezentativní pro základní použití zařízení. Je-li zařízení používáno pro jiné práce nebo s jinými pracovními nástroji, může být úroveň vibrací jiná. Na vyšší vibrace může mít vliv nedostatečná nebo prováděná příliš zřídka údržba zařízení. Výše uvedené příčiny mohou způsobit navýšení expozice vibracím během celé doby provozu.

Pro přesné zhodnocení expozice vibracím je potřeba zohlednit období, kdy je zařízení vypnuto nebo kdy je zapnuto, ale nepoužíváno k práci. Po důkladném zhodnocení všech faktorů může být celková expozice vibracím mnohem nižší.

Je třeba zavést dodatečná bezpečnostní opatření pro ochranu uživatele proti následkům vibrací, jako: údržba elektrického a pracovního nářadí, zabezpečení příslušné teploty rukou, vhodná organizace práce.

OCHRANA ŽIVOTNÍHO PROSTŘEDÍ



Elektricky napájené výrobky nevyhazujte spolu s domácím odpadem, nýbrž odevzdejte je k likvidaci v příslušných závodech pro zpracování odpadu. Informace ohledně likvidace Vám poskytne prodejce nebo místní úřady. Použitá elektrická a elektronická zařízení obsahují látky škodlivé pro životní prostředí. Nerecyklovaná zařízení představují potenciální nebezpečí pro životní prostředí a zdraví osob.

* Právo na provádění změn je vyhrazeno.

„Grupa Topex Spółka z ograniczoną odpowiedzialnością“ Spółka komandytowa se sídlem ve Varšavě, na ul. Pogoniczna 2/4 (dále jen: „Grupa Topex“) informuje, že veškerá autorská práva k obsahu tohoto návodu (dále jen: „návod“), včetně m.j. textu, použitých fotografií, schémat, výkresů a také jeho uspořádání, náleží výhradně firmě Grupa Topex a jsou právně chráněna podle zákona ze dne 4. února 1994, o autorských právech a právech příbuzných (sbírka zákonů z roku 2006 č. 90 položka 631 s pozdějšími změnami). Kopírování, zpracovávání, zveřejňování či modifikování celého návodu jakož i jeho jednotlivých částí pro komerční účely bez písemného souhlasu firmy Grupa Topex je přísně zakázáno a může mít za následek občanskoprávní a trestní stíhání.

PREKLAD PŮVODNÉHO NÁVODU NA POUŽITIE

ELEKTRICKÁ KOSAČKA 52G575

POZOR, DŮLEŽITÉ: SKŔOR, AKO PRISTŪPITE K POUŽIVANIU ELEKTRICKÉHO NÁRADIA, POZORNE SI PREČÍTAJTE TENTO NÁVOD A USCHOVAJTE HO NA NESKORŠIE POUŽITIE.

DETAILNÉ BEZPEČNOSTNÉ PREDPISY

BEZPEČNOSTNÉ POKYNY POUŽÍVANIA KOSAČIEK NA TRÁVNÍK

Bezpečnosť používania kosačiek napájaných zo siete v praxi

1. Pokyny

- Pozorne si prečítajte pokyny. Zoznámte sa s ríadiacimi systémami a správnym používaním zariadenia.
- V žiadnom prípade nedovoľte zariadenie obsluhovať deťom a osobám, ktoré sa neoznámili s návodom na obsluhu zariadenia. Národné predpisy môžu špecifikovať presný vek obsluhujúcej osoby.
- V žiadnom prípade nekoste, keď sa v blízkosti nachádzajú iné osoby, najmä deti alebo domáce zvieratá.
- Nezabúdajte, že obsluhujúca osoba alebo používateľ je zodpovedný za nehody alebo ohrozenia iných osôb alebo okolia.

2. Príprava

- Počas kosenia majte vždy pevnú obuv a dlhé nohavice. Zariadenie neobsluhujte bosý alebo v otvorenej obuvi. Nenoste zničený odev, ktorý je príliš voľný alebo ktorý má visiace pásky alebo stužky.
- Dôkladne skontrolujte terén, na ktorom bude zariadenie pracovať, a odstráňte všetky predmety, ktoré by sa mohli dostať do zariadenia.
- Pred použitím vždy skontrolujte, či nie sú nože, skrutky a vybavenie súpravy opotrebované alebo poškodené. Opatrebované alebo poškodené časti v súpravách vymeňte, aby bolo zariadenie využívané. Poškodené alebo nečitateľné tabuľky vymeňte.
- Pred použitím skontrolujte napájací kábel a predlžovací kábel, či nie sú poškodené alebo opotrebované. Ak sa kábel poškodil pri používaní, odpojte ho od priameho napájania. **NEDOTÝKAJTE SA KÁBLA PRED ODPOJENÍM NAPÁJANIA.** Nepoužívajte zariadenie, ak je kábel poškodený alebo zničený.

3. Používanie

- Koste len počas denného svetla alebo pri dobrom umelom osvetlení.
- Vyhýbajte sa koseniu mokrej trávy.
- Vždy sa uistite, že na naklonenom teréne stojíte pevne.
- Kráčajte, nikdy nebehajte.
- Koste priečne cez svah, nikdy nie hore alebo dole.
- Buďte mimoriadne opatrný pri zmene smeru jazdy na svahu.
- Nekoste na príliš naklonených svahoch.
- Venujte mimoriadnu pozornosť pri cúvaní alebo ťahaní zariadenia k sebe.
- Vypnite pohon rezného(-ých) prvku(-ov), ak zariadenie treba prechýliť počas jeho premiestňovania po iných ako trávnatých povrchoch a keď je prepravované na miesto kosenia a späť.
- Nepoužívajte zariadenie s poškodenými krytmi alebo pláštami a bez ochranného zariadenia, napr. pripojených krytov a/alebo nádob na trávu.
- Motor zapínajte opatrne v súlade s pokynmi, pričom dbajte na to, aby ste mali nohy v bezpečnej vzdialenosti od rezného(-ých) prvku(-ov).
- Zariadenie nenakláňajte počas zapínania motora, s výnimkou situácií, keď si vyžaduje naklonenie pri štarte. V tomto prípade ho nenakláňajte viac, ako to je nevyhnutné, a zdvihnite len tú časť, ktorá je vzdialená od obsluhujúcej osoby.
- Zariadenie nespúšťajte, keď stojíte pre vyhadzovací otvorom.
- Ruky a nohy nedržte v blízkosti otáčajúcich sa súčiastok. Vždy dbajte na to, aby vyhadzovací otvor nebol upchatý.
- Zariadenie neprenášajte so zapnutým motorom.
- Zariadenie zastavte a kolk vyťahnite zo zásuvky. Uistite sa, že žiadna z pohyblivých častí nie je v pohybe
 - vždy, keď odchádzate od zariadenia,
 - pred čistením alebo pretláčaním vyhadzovacieho otvoru,
 - pred kontrolou, čistením alebo opravou zariadenia,

- po údere cudzím predmetom. Skontrolujte, či zariadenie nie je poškodené, a ak je to potrebné, pred opätovným spustením a prácou zariadenia vykonajte opravu ak zariadenie začína príliš vibrovať (okamžite skontrolujte)
- skontrolujte, či nie je poškodené,
- vymeňte alebo opravte každú poškodenú časť,
- skontrolujte a utiahnite uvoľnené časti.

4. Údržba a skladovanie

- Majte všetky matice, skrutky a závrtné skrutky v náležitom stave, aby ste sa uistili, že zariadenie bude pracovať bezpečne.
- Často kontrolujte nádobu na trávu, či nie je opotrebovaná alebo poškodená.
- V prípade viacnôžových zariadení dávajte pozor, pretože otáčanie jedného rezného prvku môže spôsobiť otáčanie iných nožov.
- Buďte opatrný pri nastavovaní zariadenia, aby ste zabránili vniknutiu prstov medzi pohyblivé sa nože a stále časti zariadenia.
- Vždy pred ďalším spustením nechajte zariadenie vychladnúť.
- Pri obsluhu nožov buďte opatrný, ak keď je pohon vypnutý, pretože sa môžu stále otáčať.
- V záujme dodržania bezpečnosti vymeňajte opotrebované alebo poškodené časti. Používajte len originálne náhradné diely a príslušenstvo.

5. Odporúčania pre zariadenia II. triedy

Zariadenia treba napájať rôznoprúdovým zariadením (RCD) s prevádzkovým prúdom maximálne 30 mA.

Vysvetlenie použitých piktogramov

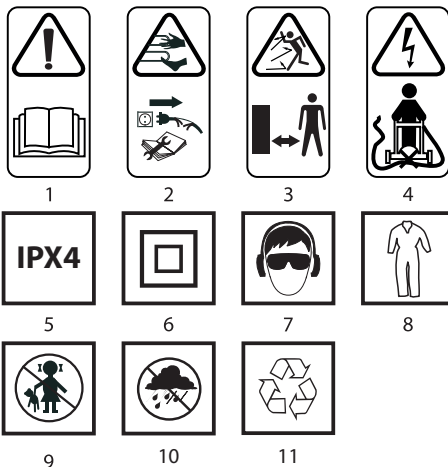

- UPOZORNENIE Prečítajte si návod na obsluhu
- Okolostojace osoby udržiavajte v primeranej vzdialenosti
- Dávajte pozor na ostré okraje nožov. Nože sa po vypnutí motora otáčajú - pred údržbou alebo keď je napájací kábel poškodený, vyťahnite kolk zo sieťovej zásuvky
- Ohybný kábel udržiavajte v bezpečnej vzdialenosti od reznej súčiastky
- Ochranná trieda IPX4
- Druhá ochranná trieda
- Používajte prostriedky osobnej ochrany (chrániče očí, ochranu sluchu)
- Používajte ochranný odev
- Zabráňte prístupu detí k náradia
- Zariadenie chráňte pred vlhkosťou
- Recyklácia

KONŠTRUKCIA A POUŽITIE

Elektrická kosačka je zariadením s izoláciou II. triedy. Je poháňaná jednofázovým komutátorovým motorom striedavého prúdu. Kosačka je určená na kosenie trávnikov v záhradách pri domoch. Používajte len príslušenstvo priradené pre tento typ zariadenia a dodržiavajte pokyny uvedené v návode na obsluhu. Trávu koste v rovných pásoch. Kosačku možno tlačiť alebo ťahať. Kosačka je určená výhradne na neprofesionálne použitie.

Zariadenie nepoužívajte v rozpore s účelom, na ktorý bolo vyrobené.

VYSVETLIVKY KU GRAFICKEJ ČASTI

Nasledujúce číslovanie sa vzťahuje na časti zariadenia zobrazené v grafickej časti tohto návodu.

1. Plášť motora
2. Prepravná rukoväť
3. Kryt vyhadzovacieho otvoru
4. Spodná časť rukoväte
5. Držiak na napájací kábel
6. Bezpečnostné tlačidlo spínača
7. Napájacia zásuvka
8. Páka spínača
9. Rukoväť
10. Kôš na trávu
11. Plášť kosačky
12. Jazdné koliesko
13. Konektor rukoväte
14. Aretačná páčka spodnej rukoväte
15. Páčka pre nastavenie výšky kosenia
16. Rezný nôž

* Obrázok s výrobkom sa nemusia zhodovať.

VYSVETLIVKY POUŽITÝCH GRAFICKÝCH ZNAČIEK



UPOZORNENIE



UPOZORNENIE



MONTÁŽ/NASTAVENIA



INFORMÁCIA

YBAVENIE A PRÍSLUŠENSTVO

- | | |
|-------------------------------|-------------|
| 1. Kôš na trávu (3 súčiastky) | - 1 súprava |
| 2. Rukoväť koša na trávu | - 1 ks |
| 3. Rukoväť | - 1 ks |
| 4. Jazdné kolieska + kryty | - 4 súpravy |
| 5. Plochá podložka | - 4 ks |
| 6. Závlačka | - 4 ks |
| 7. Držiak na napájací kábel | - 1 ks |
| 8. Úchytky na upevnenie kábla | - 2 ks |
| 9. Závrtné skrutky | - 2 ks |

PRED UVEDENÍM DO PREVÁDZKY

MONTÁŽ RUKOVÄTE



- Uvoľníte odtiahnutím obidvoch aretačných páčok spodnej rukoväte (14) a otáčaním spodnej časti rukoväte (4) nastavíte v zvolenej najvhodnejšej polohe (obr. A).
- Držiak na napájací kábel (5) prímontujte na rukoväť (9).
- Rukoväť (9) zasuňte do otvorov konektora rukoväte (13) (rukoväť by mala byť namontovaná tak, aby sa napájacia zásuvka (7) nachádzala po pravej strane) (obr. B).
- Spojenie zaistíte otáčaním závrtných skrutiek, ktoré sú v balení (obr. C).
- Napájací kábel motora pripevnite k rukoväti pomocou dodaných úchytk (obr. D).

MONTÁŽ KOŠA NA TRÁVU



- Obidve polovice koša na trávu (10) navzájom spojte (obr. E).
- Držiak namontujte na kryt koša a pripojte kryt na kôš (10) (obr. F).
- Kryt vyhadzovacieho otvoru (3) zdvihnite a kôš na trávu zaveste (10) na vyhadzovací otvor pomocou dvoch závesov (a) v hornej časti plášte kosačky (11) (obr. G).



Kôš na trávu (10) je udržiavaný v správnej polohe pomocou sily pružiny krytu vyhadzovacieho otvoru (3). Kôš na trávu má praktickú rukoväť na jeho prenášanie pri vyprázdňovaní pokosenej trávy.



Vždy sa uistite, či je kôš na trávu správne upevnený.

MONTÁŽ JAZDNÝCH KOLIESOK



- Jazdné koliesko (12) osadte na osi kolieska, nasuňte plochú podložku a zaistíte závlačkou (obr. H).
- Namontujte kryt zatlačením jeho závesov do otvorov jazdného kolesa (12) (obr. I).

- Opísanú činnosť zopakujte pre ostatné jazdné kolieska.



Menšie jazdné kolieska by mali byť namontované spredu, väčšie zozadu kosačky.

NASTAVENIE VÝŠKY KOSENIA



Pred zmenou nastavenia výšky kosenia kosačky vypnite a kolík napájacieho kábla vytiahnite zo sieťovej zásuvky.



Výška kosenia sa nastavuje pomocou páčky výšky kosenia v šiestich polohách. Jednotlivé polohy zodpovedajú výške kosenia 20, 30, 40, 50, 60, 70 mm.



• Odtiahnite páčku na nastavovanie výšky kosenia (15) (obr. J).

• Pohybné páčkou na nastavovanie kosenia a zvolte si príslušnú výšku kosenia.

• Páčku na nastavovanie výšky kosenia umiestnite do jednej zo zvolených vyhlbenín blokovania páčky na nastavovanie výšky kosenia na plášti kosačky.



Výška kosenia sa nastavuje súčasne na všetkých štyroch jazdných kolieskach.

OCHRANA NAPÁJACIEHO KÁBLA



Pred začatím práce vložte kolík predlžovačky do sieťovej zásuvky (7) a kábel predlžovačky zatlačte do držiaka na napájací kábel (5) (obr. L) a následne ho pripojte do siete.



S kosačkou je dovolené používať výhradne predlžovacie káble určené na používanie v exteriéri. Prierez žíl predlžovacieho kábla by mal byť 1,5 mm² a jeho maximálna dĺžka by nemala prekročovať 50 m.

PREPRAVNÁ RUKOVÄŤ



Kosačka má pohodlnú a praktickú prepravnú rukoväť (2) na prenášanie.

PRÁCA / NASTAVENIA



Napätie napájacej siete musí zodpovedať hodnote napätia uvedenej na popisnom štítku kosačky.

ZAPÍNANIE / VYPÍNANIE



Kosačka je vybavená bezpečnostným tlačidlom spínača, ktoré zabráňuje náhodnému uvedeniu prístroja do chodu.



Zapínanie

- Stlačte bezpečnostné tlačidlo spínača (6) a podržte ho (obr. M).
- Páčku spínača (8) pritiahnite k rukoväti (9) a podržte ju (obr. N).
- Uvoľnite tlak na bezpečnostné tlačidlo spínača (6).

Vypínanie

- Páčku spínača (8) uvoľníte a počkajte, kým sa rezný nôž prestane otáčať.



Vždy pri spúšťaní stlačte bezpečnostné tlačidlo spínača. V žiadnom prípade sa nepokúšajte zablokovať bezpečnostné tlačidlo alebo páčku spínača v zapnutej polohe.

Ak sa predlžovací kábel poškodí, okamžite vytiahnite jeho kolík zo sieťovej zásuvky. V žiadnom prípade nepracujte s poškodeným napájacím káblom. Všetky súčiastky musia byť správne namontované a spĺňať požiadavky zaručujúce správnu prácu kosačky. Každú poškodenú ochrannú súčiastku alebo prvok je potrebné okamžite opraviť alebo vymeniť.

Po vypnutí motora sa rezné prvky ešte otáčajú. Rozvinutý kábel udržiavajte v bezpečnej vzdialenosti od rezných prvkov.

POKYNY TÝKAJÚCE SA BEZPEČNÉHO POUŽÍVANIA



- Pri kosení dlhkej trávy vykonávajte prácu postupne, vo vrstvách.
- Kosačku používajte pri nuly plnom pohybov jej tlačením alebo ťahaním a držte ju obidvomi rukami za rukoväť.
- Pracujúcu kosačku udržiavajte v bezpečnostnej vzdialenosti od tvrdých objektov a poľnohospodárskych rastlín.
- S kosačkou možno pracovať výhradne vtedy, keď je tráva suchá.
- Časté vyprázdňovanie koša na trávu (po naplnení do 2/3) zaručí efektívnejší priebeh kosenia.



Kosačku možno používať s namontovaným košom na trávu (10) alebo bez neho. Netreba však zabúdať na to, že v prípade kosenia bez koša na trávu musí byť kryt vyhadzovacieho otvoru (3) spustený.



Kosačku nepoužívajte so zdvihnutým krytom vyhadzovacieho otvoru.

OŠETROVANIE A ÚDRŽBA

Skôr, ako začnete akúkoľvek činnosť súvisiacu s inštaláciou, nastavením, opravou alebo údržbou, vyberte kolík napájacieho kábla zo zásuvky elektrického prúdu.

- Po každej operácii kosenia odstráňte zvyšky trávy, ktoré sa nahromadili v kryte rezného noža.
- Skontrolujte, či sa rezný nôž nepoškodil pri nárazoch o tvrdé predmety, ak je to potrebné, rezný nôž nabrúste alebo vymeňte.
- Čistíte vetracie otvory v plášti motora a zabránite ich upchatiu odrezkami trávy.
- Vonkajší plášť čistite pomocou vlhkej handričky alebo kefy – v žiadnom prípade nepoužívajte prúd vody ani žiadne chemické rozpúšťadlá.
- Skontrolujte, či je vyhadzovací otvor do koša na trávu priechodný.
- Kosačku vždy odkladajte na suchom mieste mimo dosahu detí.

VÝMENA REZNEJ ČEPELE

Počkajte, kým sa rezný nôž úplne zastaví, kolík napájacieho kábla vytiahnite zo sieťovej zásuvky.

- Kôš na trávu (10) odmontujte.
- Kosačku otočte na bok.
- Rezný nôž (16) pevne uchopte (používajte ochranné rukavice).
- Otáčaním kľúča vľavo odskrutkujte skrutku upevňujúcu rezný nôž (obr. P).
- Vymeňte alebo nabrúste rezný nôž (v prípade výmeny za nový – rezný nôž musí mať tú istú veľkosť a hmotnosť).
- Rezný nôž (16) upevnite, pričom postupujte tak, ako je uvedené vyššie v opačnom poradí (otvory v reznom noži musia byť osadené na krúžkoch vretena).
- Činnosť brúsenia alebo výmeny rezného noža ideálne zverte kvalifikovanej osobe pri použití originálnych súčiastok.

Akékoľvek poruchy musia byť odstránené autorizovaným servisom výrobcu.

TECHNICKÉ PARAMETRE

MENOVITÉ ÚDAJE

Elektrická kosačka 52G575	
Parametr	Hodnota
Napájacie napätie	230 V AC
Frekvencia napájania	50 Hz
Nominálny výkon	1800 W
Rýchlosť otáčania vretena naprázdno	3600 min ⁻¹
Ochranný stupeň	IPX4
Priemer kosenia	420 mm
Rozsah výšky kosenia	20/30/40/50/60/70 mm
Objem zberného koša na trávu	40 l
Ochranná trieda	II
Hmotnosť	14,2 kg
Rok výroby	2020
52G575 označuje tak typ, ako aj opis stroja	

ÚDAJE TÝKAJUCE SA HLUČNOSTI A VIBRÁCIÍ

Hladina akustického tlaku	$L_{pA} = 86,1 \text{ dB(A)}$ $K = 3 \text{ dB(A)}$
Hladina akustického výkonu	$L_{wA} = 95,15 \text{ dB(A)}$ $K = 0,57 \text{ dB(A)}$
Hodnota zrýchlenia vibrácií	$a_v = 2,95 \text{ m/s}^2$ $K = 1,5 \text{ m/s}^2$

Informácie o hluku a vibráciách

Hladina hluku emitovaného zariadením je určená: hladinou akustického tlaku L_{pA} a hladinou akustického výkonu L_{wA} (kde K označuje neistotu merania). Vibrovacie zariadenia je určené hodnotou zrýchlenia vibrácií a_v (kde K označuje neistotu merania).

V tomto návode uvedené: hladina akustického tlaku L_{pA} , hladina akustického výkonu L_{wA} , a hodnota zrýchlenia vibrácií ak boli namerané v súlade so EN 60335-1:2012+A11:2014+A13:2017. Uvedenú hladinu vibrácií a_v možno použiť na porovnanie zariadení a na predbežné posúdenie expozície vibráciám.

Uvedená hladina vibrácií je reprezentatívna len pre základné použitie zariadenia. Ak bude zariadenie použité na iné účely alebo s inými pracovnými nástrojmi, hladina vibrácií sa môže zmeniť. Na vyššiu

hladinu vibrácií bude mať vplyv nedostatočná alebo zriedkavo vykonávaná údržba zariadenia. Vyššie uvedené príčiny môžu spôsobiť zvýšenie expozície vibráciám počas celej doby práce.

Na presné ohodnotenie expozície vibráciám treba vziať do úvahy obdobia, keď je zariadenie vypnuté alebo keď je zapnuté, ale nepracuje sa s ním. Po dôkladnom posúdení všetkých činiteľov môže byť celková expozícia vibráciám omnoho nižšia.

Treba zaviesť dodatočné bezpečnostné opatrenia na ochranu obsluhujúcej osoby pred následkami vibrácií ako: údržba elektrického zariadenia a pracovných nástrojov, zabezpečenie primeranej teploty rúk a správna organizácia práce.

OCHRANA ŽIVOTNÉHO PROSTREDIA

Výrobky napájané elektrickým prúdom sa nesmú likvidovať spoločne s domovým odpadom, ale majú byť odovzdané na recykláciu na určenom mieste. Informáciu o využití poskytnie predajca výrobku alebo miestne orgány. Opatrované elektrické a elektronické zariadenia obsahujú látky negatívne pôsobiace na životné prostredie. Zariadenie, ktoré nie je odovzdané na recykláciu, predstavuje možnú hrozbu pre životné prostredie a ľudské zdravie.

* Právo na zmenu vyhradené.

„Grupa Topex Spółka z ograniczoną odpowiedzialnością“ Spółka komandytowa so sídlom vo Varšave, ul. Pograniczna 2/4 (ďalej iba: „Grupa Topex“) informuje, že všetky autorské práva k obsahu tohto návodu (ďalej iba: „Návod“), v rámci toho okrem iného k jeho textu, uvedeným fotografiám, náčrtom, obrázkom a k jeho štruktúre, patria výhradne spoločnosti Grupa Topex a podliehajú právnej ochrane podľa zákona zo dňa 4. februára 1994, O autorských a obdobných právach (Tj. Dz. U. (Zbierka zákonov Poľskej republiky) 2006 č. 90 položka 631 v znení neskorších zmien). Kopírovanie, spracovanie, publikovanie, úprava tohto Návodu ako celku alebo jeho jednotlivých častí na komerčné účely, bez písomného súhlasu spoločnosti Grupa Topex, sú prísne zakázané a môžu mať za následok občianskoprávne a trestnoprávne dôsledky.



PREVOD IZVIRNIH NAVODIL

ELEKTRIČNA KOSILNICA 52G575

POZOR: PRED PRIČETKOM UPORABE ELEKTRIČNEGA ORODJA JE TREBA POZORNO PREBRATI TA NAVODILA IN JIH SHRANITI ZA NADALJNJO UPORABO.

SPECIFIČNI VARNOSTNI PREDPISI

VARNOSTNA NAVODILA ZA UPORABO TRAVNIH KOSILNIC

Varna uporaba električnih kosilnic v praksi

1. Priporočila

- Natančno preberite navodila. Spoznajte krmilne sisteme in pravilno uporabo naprave.
- Otrokom in osebam, ki niso seznanjene z navodili za uporabo naprave, ne dovolite uporabe. Državni predpisi lahko natančno opredeljujejo starost uporabnika.
- Ne kosite, ko so v bližini druge osebe, zlasti otroci ali domače živali.
- Pomnite: operater ali uporabnik je odgovoren za nesreče ali povzročene nevarnosti drugim osebam ali okolici.

2. Priprava

- Med košnjo morate vedno nositi trdno obutev, dolge hlače. Naprave ne uporabljajte bosi ali v odkritih sandalih. Ne uporabljajte raztrganih oblačil, preveč ohlapnih oblačil ali oblačil, s katerih visijo pasovi ali trakovi.
- Skrbno preverite teren, kjer bo naprava delovala, in odstranite vse predmete, ki bi lahko prišli v napravo.
- Pred uporabo vedno preverite, da rezila, vijaki in rezilni sistem niso izrabljeni ali poškodovani. Zamenjajte dotrajane dele v sistemih, da bi ohranili ravnotežje. Zamenjajte poškodovane ali nečitljive tablice.
- Pred uporabo preverite napajalni kabel in podaljšek glede poškodb ali obrabe. Če je bil kabel poškodovan med uporabo, ga odklopite od neposrednega napajanja. KABLA SE PRED ODKLOPOM NAPAJANJA NI DOVOLJENO DOTIKATI. Ne uporabljajte naprave, če je kabel poškodovan ali uničen.

3. Uporaba

- Kosite le pri dnevi svetlobi ali pri dobri umetni osvetlitvi.
- Ne kosite mokre trave.
- Vedno se prepričajte, da na strmini trdno stojite z nogami.
- Ohladite, nikoli ne tečite.

- e. Kosite prečno na strmino, nikoli navzgor ali navzdol.
 - f. Pri menjavi smeri košnje na strmini bodite še posebej pozorni.
 - g. Ne kosite na pretirano strmih pobočjih.
 - h. Posebno pozorni bodite pri umikanju ali potiskanju naprave od sebe.
 - i. Izklopilo pogon rezilnega elementa, če je treba napravo med premeščanjem prek terenov, ki niso travnati, nagniti in ko napravo peljete na mesto košnje in nazaj.
 - j. Ne uporabljajte kosilnice s poškodovanimi zaščitnimi elementi ali ohlajem ali brez varovalne opreme, npr. priključenih zaščitnih elementov in/ali košare za travo.
 - k. Motor previdno vključite v skladu z navodili, ob tem pazite, da ste z nogami stran od rezilnega elementa.
 - l. Naprave med vklopom motorja ne nagibajte, razen, če je to potrebno med zagonom. V tem primeru ne nagibajte več, kot je potrebno, in dvignite samo del, ki je obrnjen stran od operaterja.
 - m. Naprave ne zaženite stoječ pred izmetno odprtino.
 - n. Rok in nog ne imejte blizu obračajočih se gibljivih delov. Skrbite, da se izmetna odprtina ne zamaši.
 - o. Naprave ne prenašajte z vklopljenim motorjem.
 - p. Zaustavite napravo in izvelcite vtič iz vtičnice. Prepričajte se, da se noben gibljivi del ne premika
 - vedno, ko odhajate od naprave,
 - pred čiščenjem ali preprihanjem izmeta,
 - pred preverjanjem, čiščenjem ali popravilom naprave,
 - po udarcu s tujim predmetom. Preverite, da kosilnica ni poškodovana, in če je to potrebno, opravite popravila na pooblaščenem servisu pred ponovnim zagonom,
- če začne naprava čezmerno vibrirati (takoj preverite)
- preverite glede poškodb,
 - zamenjajte ali popravite vsak poškodovani del,
 - preverite in privijte sproščene dele.

4. Vzdrževanje in hramba

- a. V primernem stanju vzdržujte vse matice in vijake, da bi bili prepričani v varno delovanje kosilnice.
- b. Redno preverjajte košaro za travo glede obrabe ali poškodb.
- c. V primeru večrezilnih naprav bodite pozorni, saj lahko obrat enega rezilnega elementa povzroči obračanje drugih rezil.
- d. Bodite pozorni med regulacijo naprave, da se s prsti ne zaplete med gibljiva rezila in nepremične dele naprave.
- e. Napravo vedno pustite z namenom ohladitve pred naslednjim zagonom.
- f. Med oskrbo rezil bodite pozorni, kljub temu, da je pogon izključen, saj se lahko še vedno obrača.
- g. Z namenom zagotovitve varnosti zamenjajte vse dotrajane ali poškodovane dele. Uporabljajte le originalne nadomestne dele in pribor.

5. Priporočila za naprave razreda II

Napravo je treba napajati prek varovalnega stikala (FID) z delovnim tokom, ki ne presega 30 mA.

Pojasnilo uporabljenih simbolov

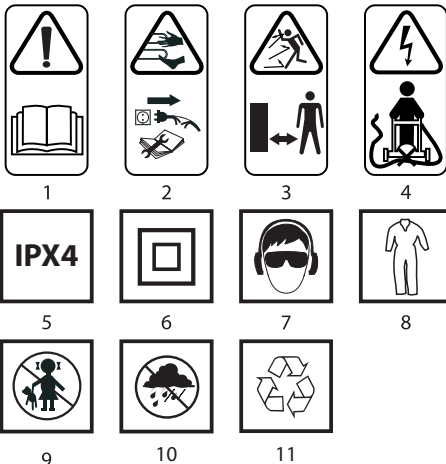

1. OPOZORILO Preberite navodila za uporabo
2. Osebe v bližini se morajo nahajati na ustrezni oddaljenosti
3. Pazite na ostre robove rezil. Rezila se obračajo po izklopu motorja
 - Izvelcite vtič iz omrežne vtičnice pred hrambo ali v primeru poškodbe napajalnega kabla
4. Gibki napajalni kabel držite stran od rezilnih elementov
5. Razred zaščite IPX4
6. Drugi razred zaščite
7. Uporabljajte osebna zaščitna sredstva (zaščitna očala, protihrupni nausniki)
8. Uporabljajte zaščitna oblačila
9. Otrokom ne dopustite, da pridejo v stik z napravo
10. Varujte napravo pred vlago
11. Reciklaža

ZGRADBA IN UPORABA

Električna kosilnica je naprava z izolacijo razreda II. Poganja jo enofazni komutatorski motor z izmeničnim tokom. Kosilnica je namenjena za košnjo travnikov v domačem vrtu. Uporabljati je treba izključno pribor, ki ustreza tej napravi, in upoštevati nasvete, podane v navodilih za uporabo. Travo je treba kositi v enakomernih pasovih. Kosilnico je mogoče potiskati ali vleči. Kosilnica je naprava, namenjena izključno za amatersko uporabo.

⚠ Uporaba električnega orodja, ki ni v skladu z njegovim namenom, ni dovoljena.

OPIS GRAFIČNIH STRANI

Spodnje oštevilčenje se nanaša na elemente orodja, ki so predstavljeni na grafičnih straneh teh navodil.

1. Ohišje motorja
2. Transportni ročaj
3. Pokrov izmeta
4. Spodnji del ročaja
5. Držalo napajalnega kabla
6. Varnostni gumb vklopa
7. Napajalna vtičnica
8. Vzvod vklopnega stikala
9. Ročaj
10. Koš za travo
11. Ohišje kosilnice
12. Vozno kolo
13. Spojnik ročaja
14. Vzvod blokade spodnjega ročaja
15. Vzvod regulacije višine košnje
16. Rezilo

* Obstajajo lahko razlike med sliko in izdelkom.

OPIS UPORABLJENIH GRAFIČNIH ZNAKOV

- POZORI!
- OPOZORILO!
- MONTAŽA/NASTAVITVE
- INFORMACIJA

OPREMA IN PRIBOR

- | | |
|-------------------------------|----------|
| 1. Koš za travo (3 elementi) | - 1 set |
| 2. Ročaj koša za travo | - 1 kos |
| 3. Ročaj | - 1 kos |
| 4. Vozna kolesa + pokrovi | - 4 set |
| 5. Ravna podložka | - 4 kos |
| 6. Zatikalka | - 4 kos |
| 7. Vpenjalo napajalnega kabla | - 1 kos |
| 8. Spojki za pritrnitev kabla | - 2 kosa |
| 9. Vijak | - 2 kosa |

PRIPRAVA NA DELO

MONTAŽA ROČAJA

- Sprostite tako, da povlečete oba vzvoda blokade spodnjega ročaja (14) in z obračanjem nastavite spodnji del ročaja (4) v najprimernejšem položaju (slika A).
- Namontirajte držalo napajalnega kabla (5) na ročaj (9).

- Ročaj (9) potisnite v odprtine spojnika ročaja (13) (ročaj mora biti tako nameščen, da se napajalna vtičnica (7) nahaja na desni strani) (slika B).
- Povezavo zavarujte s priloženimi vijakovi (slika C).
- Napajalni kabel motorja pritrдите na ročaj s pomočjo priloženih spojk (slika D).

MONTAŽA KOŠA ZA TRAVO

- Med seboj povežite oba dela koša za travo (10) (slika E).
- Namestite vpetje za pokrov koša in namestite pokrov na koš (10) (slika F).
- Dvignite pokrov izmeta (3) in obesite koš za travo (10) na izmet z uporabo dveh kaveljčkov (a) na gornji strani ohišja kosilnice (11) (slika G).

Koš za travo (10) se v ustreznem položaju drži s pomočjo sile vzmeti pokrova izmeta (3). Koš za travo ima udobne ročaje za prenos in odstranitev pokosene trave.

Vedno se je treba prepričati, da je koš za travo pravilno pritrjen.

MONTAŽA VOZNIH KOLES

- Vozno kolo (12) postavite na os kolesa, namestite plosko podložko in zavarujte z zatikalko (slika H).
- Namestite pokrov, tako da pritisnete njegove zatiče v odprtino voznega kolesa (12) (slika I).
- Ponovite opisano dejavnost za preostala vozna kolesa.

Manjši vozni kolesi morata biti nameščen na sprednjem delu, večji kolesi pa na zadnji strani kosilnice.

REGULACIJA VIŠINE KOŠNJE

Pred spremembo nastavitve višine košnje je treba izklopiti kosilnico in izvleči vtič napajalnega kabla iz omrežne vtičnice.

Višina košnje se regulira s pomočjo vzvoda za nastavitve višine košnje v 6 položajih. Posamezni položaji ustrezajo višini košnje 20, 30, 40, 50, 60, 70 mm.

- Izvlecite vzvod za reguliranje višine košnje (15) (slika J).
- S premikanjem vzvoda za reguliranje košnje izberite ustrezno višino košnje.
- Vzvod za reguliranje višine košnje umestite v enega izmed utorov blokade vzvoda za reguliranje višine košnje na ohišju kosilnice.

Višino košnje je treba nastaviti hkrati na vseh štirih voznih kolesih.

ZAVAROVANJE NAPAJSKEGA KABLA

Pred pričetkom dela je treba vtič podaljška umestiti v napajalno vtičnico (7) in pritisniti kabel podaljška v držalo napajalnega kabla (5) (slika L), po čemer priključite na omrežje.

Za kosilnico je mogoče uporabljati izključno podaljške, namenjene za zunanjo uporabo. Presek žil podaljška mora znašati najmanj 1,5 mm², njegova maksimalna dolžina pa ne sme presegati 50 m.

TRANSPORTNI ROČAJ

Kosilnica ima udoben in praktičen ročaj (2) za prenašanje.

UPORABA / NASTAVITVE

Napetost omrežja mora ustrezati vrednosti napetosti, ki je podana na označni tablici kosilnice.

VKLOP – IZKLOP

Kosilnica je opremljena z gumbom za varovanje vklopnega stikala, ki varuje pred naključnim vklopom.

Vklop

- Pritisnite gumb za varovanje vklopnega stikala (6) in ga držite v tem položaju (slika M).
- Vzvod vklopnega stikala (8) pritisnite k ročaju (9) in ga držite v tem položaju (slika N).
- Sprostite pritisnik na gumbu za varovanje vklopnega stikala (6).

Izklop

- Spustite vzvod vklopnega stikala (8) in počakajte, da se rezilo preneha obračati.

Med zagonom je treba vedno pritisniti gumb za varovanje vklopnega stikala. Nikoli ni dovoljeno opravljati poskusov blokiranja gumba za varovanje vklopnega stikala ali vzvoda vklopnega stikala v položaju vklopa.

Če pride do poškodbe podaljška, je treba takoj izvleči njegov vtič iz napajalne vtičnice. Nikoli ni dovoljeno delati s poškodovanim napajalnim kablom. Vsi deli morajo biti ustrezno nameščen in izpolnjevati zahteve, ki zagotavljajo ustrezno in pravilno delovanje

kosilnice. Vsak poškodovan varovalni element ali njegov del je treba takoj popraviti ali zamenjati.

Po odklopu motorja se rezilni elementi še naprej obračajo. Odviti kabel držite stran od rezilnih elementov.

NASVETI ZA VARNO UPORABO

- Pri košnji dolge trave je delo treba opravljati stopenjsko, po slojih.
- Kosilnico je treba premikati s tekočim gibanjem, z vlečenjem ali potiskanjem z obema rokama na ročaja.
- Delujočo kosilnico je treba držati stran od trdih objektov in gojenih rastlin.
- S kosilnico je mogoče delati le, ko je trava suha.
- Redno izpraznjevanje koša za travo (po njegovi napolnitvi do 2/3) zagotavlja boljše delovanje kosilnice.

Kosilnico je mogoče uporabljati z nameščenim košem za travo (10) ali brez njega. Zapomniti pa si je treba, da mora biti v primeru košnje brez koša pokrov izmeta (3) spušen.

S kosilnico ni dovoljeno delovati, če je pokrov izmeta dvignjen.

OSKRBA IN VZDRŽEVANJE

Pred vsakršnimi opravi v zvezi z namestitvijo, regulacijo, popravilom ali oskrbo je treba odstraniti vtič napajalnega kabla iz omrežne vtičnice.

- Po vsaki košnji je treba odstraniti ostanke trave, ki so se nabrali v ohišju rezila.
- Preverite, če se je rezilo morda poškodovalo zaradi udarcev v trde predmete, po potrebi nabrusite ali zamenjajte rezilo.
- Čistite prezačevalne reže v ohišju motorja, poskrbite, da se vanje ne zataknejo kosi trave.
- Zunanje ohišje čistite s pomočjo vlažne tkanine ali krtačke – ni dovoljeno uporabljati vodnega curka ali kakršnih koli kemičnih razredčil.
- Preverite, če izmetna odprtina do koša za travo morda ni prepustna.
- Kosilnico je treba hraniti na suhem mestu in nedostopnem za otroke.

MENJAVA REZILA

Počakajte, da se rezilo popolnoma ustavi, izvlecite vtič napajalnega kabla iz napajalne vtičnice.

- Odstranite koš za travo (10).
- Kosilnico obrnite na bok.
- Trdno primate rezilo (16) (uporabljati je treba zaščitne rokavice).
- Odvijte pritrilni vijak s ključem, ki ga obrnete v levo (slika P).
- Zamenjajte ali nabrusite rezilo (v primeru menjave z novim – rezilo mora biti enake velikosti in mase).
- Pritrdite rezilo (16), tako da ravnate, kot navedeno zgoraj, vendar v obratnem vrstnem redu (odprtine v rezilu morajo biti nameščene na vrstenu).
- Postopek brušenja ali menjave rezila je najbolje zaupati kvalificirani osebi, ki uporablja originalne dele.

Vse napake mora odpraviti pooblaščen servis proizvajalca.

TEHNIČNI PARAMETRI

NAZIVNI PODATKI

Električna kosilnica 52G575	
Parameter	Vrednost
Napetost napajanja	230 V AC
Frekvenca napajanja	50 Hz
Nazivna moč	1800 W
Vrtilna hitrost vretena brez obremenitve	3600 min ⁻¹
Stopnja zaščite	IPX4
Premer košnje	420 mm
Območje višine košnje	20/30/40/50/60/70 mm
Kapaciteta koša za travo	40 l
Razred zaščite	II
Masa	14,2 kg
Leto izdelave	2020

52G575 pomeni tako tip kot opredelitev naprave

PODATKI O HRUPU IN VIBRACIJAH

Stopnja zvočnega tlaka	$L_p = 86,1 \text{ dB(A)}$ $K = 3 \text{ dB(A)}$
Stopnja zvočne moči	$L_{w_p} = 95,15 \text{ dB(A)}$ $K = 0,57 \text{ dB(A)}$
Stopnja vibracij	$a_{h_v} = 2,95 \text{ m/s}^2$ $K = 1,5 \text{ m/s}^2$

Informacije o hrupu in vibracijah

Stopnja oddajane hrupa naprave je opredeljena s: stopnjo oddajane zvočne tlaka L_{p_A} in stopnjo zvočne moči L_{w_A} (kjer K pomeni negotovost meritve). Vibracije naprave so opredeljene z vrednostjo vibracij a_{h_v} (kjer K pomeni pogrešek meritve).

Navedeno v teh navodilih: stopnja oddajane zvočne tlaka L_{p_v} , stopnja zvočne moči: L_{w_v} in vrednost vibracij a_{h_v} so izmerjene v skladu z EN 60335-1:2012+A11:2014+A13:2017. Navedena stopnja vibracij ah se lahko uporablja za primerjavo naprav in uvodno oceno izpostavljenosti na vibracije.

Navedena raven vibracij je reprezentativna samo za osnovno uporabo naprave. Če se naprava uporablja za druge namene ali z drugimi delovnimi orodji, se lahko stopnja vibracij spremeni. Na višjo stopnjo vibracij vpliva nezadostno ali preredko vzdrževanje naprave. Zgoraj navedeni vzroki so lahko razlog za povečanje izpostavljenosti na vibracije med celotnim delovnim obdobjem.

Za natančno oceno izpostavljenosti na vibracije je treba upoštevati obdobja, ko je električno orodje izklopljeno oziroma je vključeno, vendar se ne uporablja. Po natančni oceni vseh dejavnikov je lahko skupna izpostavljenost na vibracije veliko nižja.

Za zavarovanje uporabnika pred učinki vibracij je treba izvesti dodatne varnostne ukrepe, npr.: vzdrževanje električnega orodja in delovnega pribora, poskrbeti je treba za ustrezno temperaturo rok, ustrezno organizirati delo.

VAROVANJE OKOLJA



Električno napajanih izdelkov ni dovoljeno mešati z gospodinjstvi odpadki, ampak jih morajo odstraniti ustrezne službe. Podatki o službah za odstranitev odpadkov so na voljo pri prodajalcu ali lokalnih oblasteh. Porabljeno električno in elektronsko orodje vsebuje okolju škodljive snovi. Orodje, ki ni oddano v reciklažo, predstavlja potencialno nevarnost za okolje in zdravje ljudi.

* Pridržana pravica do izvajanja sprememb.

*Grupa Topex Spółka z ograniczoną odpowiedzialnością Spółka komandytowa s siedzibą w Warszawie, ul. Pograniczna 2/4 (v nadaljevanju „Grupa Topex“), sporoča, da so vse avtorske pravice v zvezi z vsebino teh navodil (v nadaljevanju „Navodila“), med drugim v zvezi z besedili, shemami, risabi, kakor tudi sestavo, izključno last Grupa Topex in so predmet zakonske zaščite v skladu z zakonodajo z dne 4. februarja 1994 o avtorskih pravicah in intelektualni lastnini (Ur. L. 2006 št. 90/631 s kasnejšimi spremembami). Kopiranje, obdelava, objava in spreminjanje Navodil in komercialne namene kot tudi njihovih posameznih elementov, je brez pisne odobritve Grupa Topex strogo prepovedano in lahko privede do civilne in kazenske odgovornosti.



ORIGINALIOS INSTRUKCIJOS VERTIMAS

ELEKTRINĖ ŽOLIAPJOVĖ 52G575

DĖMESIO: PRIĖŠ PRADĖDAMI NAUDOTIS ELEKTRINIŲ ĮRENGINIŲ, ĮDĖMIAI PERSKAITYKITE ŠIĄ INSTRUKCIJĄ IR SAUGOKITE JĄ, KAD PRIREIKUS GALETŲMĖTE PASINAUDOTI JA ATEITYJE.

DETALIOS DARBO SAUGOS TAISYKLĖS

DARBO SAUGOS REIKALAVIMAI, SKIRTI ELEKTRINIŲ ŽOLIAPJOVIŲ NAUDOJIMUI.

Kaip saugiai naudotis, į elektros tinklą jungiamomis elektrinėmis žoliapjovėmis.

1. Instruktazas

- Atidžiai perskaitykite instrukcijas. Susipažinkite su valdymo sistemomis ir tinkamu įrenginio naudojimu.
- Niekada neleiskite įrenginio naudotis vaikams arba asmenims, kurie nėra susipažinę su šio įrenginio naudojimo instrukcija. Valstybiniuose teisėse aktuose gali būti nurodytas tikslus operatoriaus amžius.

- Niekada nepjaukite žolės, kai šalia yra pašaliniai asmenys, ypatingai vaikai arba naminiai gyvūnai.
- Nepamirškite, kad operatorius arba vartotojas atsako už įvykusius nelaimingus atsitikimus bei pavojus, sukeltus kitiems asmenims ar aplinkai.

2. Pasiruošimas

- Prieš pradėdami dirbti su žoliapjove, apsiaukite tvirtus, uždarus batus, užsimaukite ilgas kelnes. Nedirbkite su įrenginiu basi arba avėdami vasarinę avalynę (basutes). Venkite senų, susidėvėjusių, laisvų rūbų, su nukarusiais raišteliais, juostelėmis.
- Krupočiai patikrinkite aplinką, kurioje ketinate dirbti su įrenginiu ir pašalinkite visus daiktus, kurie gali patekti į įrenginio vidų.
- Prieš naudodamiesi, patikrinkite, ar varžtai ir peilių kompleksas nėra susidėję arba pažeisti. Susidėvėjusius peilius ir varžtus keiskite abu iš karto, taip išsaugamus lygiavimas. Pakeiskite sugadintas arba neįskaitomas įrenginio informacines plokšteles.
- Prieš naudodamiesi, ištieskite elektros laidą ir ilgintuvą bei patikrinkite ar jie nepažeisti, nesusedėję. Jei laidas buvo sugadintas naudojimo metu, atjunkite jį nuo tiesioginio įtampos šaltinio. **NEŠILIESKITE PRIE LAIDO TOL, KO NEIŠTRAUKĖTE ELEKTROS LAIDO ŠAKUTĖS IŠ ELEKTROS TINKLO LIZDO.** Nenaudokite įrenginio, jeigu laidas yra sugadintas ar pažeistas.

3. Naudojimas

- Žolę pjaukite tik dieną arba esant geram dirbtiniam apšvietimui.
- Nepjaukite šlapios žolės.
- Įsitikinkite, kad ant šlaito stovite tvirtai.
- Eikite, niekada nebėkite.
- Visada pjaukite skersai šlaito, niekada nepjaukite kildami į šlaitą arba nuo jo leisdamiesi.
- Būkite ypatingai atsargūs, jeigu pjaudami šlaitą keičiate pjovimo kryptį.
- Nepjaukite žolės ypatingai stačiuose šlaituose.
- Ypatingai dėmesingai būkite tuomet, kai įrenginį stumiate arba traukiate savęs link.
- Įšjunkite variklį ir palaukite kol pjovimo peilis (iai) sustos, jeigu įrenginį prireikia pakreipti, kilstelėti, kai transportuojate jį į pjovimo vietą arba iš jos.
- Jį nenaudokite žoliapjovės jeigu jos apsauginiai dangčiai apgadinti arba korpusas yra pažeistas taip pat be apsauginės įrangos, pvz., pritvirtinto apsauginio dangčio ir/arba žolės surinkimo krepšio.
- Variklį išjunkite atšargiai, pagal instrukcijos nuorodas, atkreipkite dėmesį į savo pėdų padėtį, patraukite jas toliau nuo pjovimo elemento (elementų).
- Nevėskite ant šono įrenginio, kai jungiate jo variklį, išskyrus tuo atveju, kai įjungimo metu to reikalauja aplinkybės. Šiuo atveju neverskite daugiau nei tai yra būtina ir kelkite tik tą dalį, kuri yra toliau nuo jūsų.
- Nejunkite įrenginio tuomet, kai stovite prie išmetimo angos.
- Nelaikykite rankų arti judančių detalių. Prižiūrėkite išmetimo angą, kad ji nebūtų nuolat užsikūšusi.
- Neneškite įrenginio, kai jo variklis įjungtas.
- Įšjunkite įrenginį ir ištraukite elektros laidą šakutę iš tinklo lizdo. Įsitikinkite, kad visos judančios detalės pilnai sustoję:
 - kiekvieną kartą, kai pasitraukiate nuo įrenginio;
 - prieš valydami ar atkišdami išmetimo angą;
 - prieš tikrindami, valydami arba remontuodami įrenginį;
 - po smūgio bet kokių daiktų, patikrinkite ar įrenginys nėra pažeistas ir esant būtinybei suremontuokite jį, prieš pakartotinai įjungdami bei dirbdami su juo. Jeigu įrenginys pradeda pernelyg vibruoti (nedelsdami patikrinkite):
 - ar jis nesugedo;
 - pakeiskite arba suremontuokite kiekvieną sugedusią detalę;
 - patikrinkite ir pritvirtinkite atsilaisvinusias detales.

4. Aptarnavimas ir priežiūra

- Saugų įrenginio veikimą užtikrinsite tinkamai prižiūredami visas varžles, varžtus ir sriegius.
- Dažnai tikrinkite žolės surinkimo krepšį ar nėra pažeistas arba susidėjęs.
- Jeigu įrenginys turi daugiau nei vieną peilį, būkite atsargūs, nes vieno pjovimo elemento sukimasis gali sukelti kitų peilių sukimasis.
- Būkite atsargūs reguliuodami įrenginį, kad pirštai nepatektų tarp judančių peilių ir pritvirtintų įrenginio dalių.
- Visuomet leiskite įrenginui atvėsti, prieš sekantį įjungimą.
- Būkite atsargūs aptarnaudami pjovimo peilius, net jeigu įtampa yra išjungta, nes peiliai juda, nėra stabilios padėties.

g. Saugumą užsitikrinsite prižiūredami ir keisdami susidėvėjusias arba apgadintas detales. Keitimui naudokite tik originalias detales ir įrangą.

5. Rekomendacijos II klasės įrenginiams

Įrenginio prijungimui reikia naudoti likutinės srovės įtaisą (RCD), kurio srovė yra ne didesnė kaip 30 mA.

Panaudotų grafinių ženklų paaiškinimas

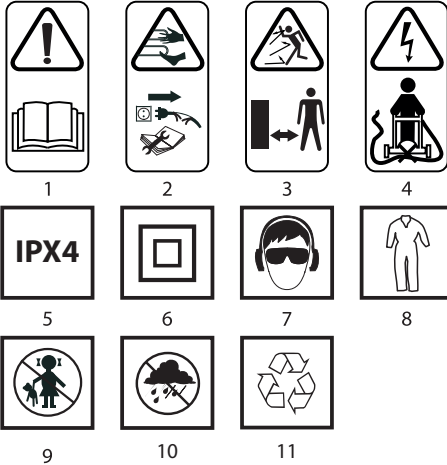

1. ĮSPĖJIMAS. Perskaitykite aptarnavimo instrukciją.
2. Pašaliniai asmenys turi laikytis saugaus atstumo.
3. Būkite atsargūs, pjovimo peilių kraštai yra aštrūs. Išjungus variklį, peiliai, tam tikrą laiką sukasi. Ištraukite įrenginio elektros laidų kištuką iš elektros tinklo lizdo prieš sandėliuodami arba tuomet, jeigu elektros laidas yra pažeidžiamas.
4. Elektros laidą patraukite toliau nuo pjovimo elemento.
5. Apsaugos klasė IPX4.
6. Antra apsaugos klasė.
7. Naudokite asmenines apsaugos priemones (apsauginius akinius, apsaugines ausines).
8. Naudokite apsauginius drabužius
9. Neleiskite prie įrenginio vaikų
10. Saugokite įrenginį nuo drėgmės
11. Antrinis perdurbimas

KONSTRUKCIJA IR PASKIRTIS

Elektrinė žoliapjovė turi II izoliacijos klasę. Ji varoma vienfaziu, komutatoriniu, kintamosios srovės varikliu. Žoliapjovė skirta vejoms, prie namų esančiuose soduose, pjauti. Naudokite tik šiam įrenginiui skirtus darbinis priedus, laikykitės visų aptarnavimo instrukcijoje esančių nuorodų. Žolę pjaukite lygiais ruožais. Žoliapjovę galima stumti arba traukti. Žoliapjovė skirta tik mėgėjiškiems darbams.

! Draudžiama naudoti įrenginį ne pagal paskirtį.

GRAFINIŲ PUSLAPIŲ APRĄŠYMAS

Numeriais pažymėti įrenginio elementai atitinka šios instrukcijos grafiniuose puslapiuose pavaizduotus elementus.

1. Variklio korpusas
2. Transportavimo rankena
3. Išmetimo angos dangtis
4. Apatinė rankenos dalis
5. Elektros įtampos laido laikiklis
6. Apsauginis jungiklio mygtukas
7. Įtampos lizdas
8. Jungiklio svirtis
9. Rankena
10. Krepšys žolei
11. Žoliapjovės korpusas
12. Ratas
13. Rankenos sujungimas
14. Apatinės rankenos blokavimo svirtis
15. Pjovimo aukščio reguliavimo svirtis
16. Pjovimo peilis

* Tarp pavėslislo ir gaminio galimas nedidelis skirtumas

PANAUDOTŲ GRAFINIŲ ŽENKLŲ APRĄŠYMAS

- DĖMESIO
- PERSPĖJIMAS
- MONTAVIMAS IR NUSTATYMAI
- INFORMACIJA

KOMPLEKTAVIMAS IR PIRDAI

- | | |
|---|------------|
| 1. Krepšys žolei (3 elementai) | - 1 kompl. |
| 2. Žolės krepšio rankena | - 1 vnt. |
| 3. Rankena | - 1 vnt. |
| 4. Ratai + gaubtai | - 4 kompl. |
| 5. Plokščia tarpinė | - 4 vnt. |
| 6. Kaištis | - 4 vnt. |
| 7. Elektros įtampos laido laikiklis | - 1 vnt. |
| 8. Spaustukai elektros laido laikikliui | - 2 vnt. |
| 9. Varžtai | - 2 vnt. |

PASIRUOŠIMAS DARBUI

RANKENOS TVIRTINIMAS

- Atlaisvinkite tvirtinimą, atitraukite abi apatinės rankenos blokavimo svirtis (14) ir nustatykite jums patogiausią rankenos padėtį, reguliuodami apatinę jos dalį (4) (pav. A).
- Pritvirtinkite elektros laidą (5) prie rankenos (9).
- Rankena (9) įstatykite į rankenos (13) sujungimo angas (rankena reikia pritvirtinti taip, kad įtampos lizdas (7) būtų dešinėje pusėje) (pav. B).
- Sujungtą vietą sutvirtinkite komplekte esančiais varžtais (pav. C).
- Variklio elektros įtampos laidą pritvirtinkite prie rankenos komplekte esančiais spaustukais (pav. D).

ŽOLĖS SURINKIMO KREPŠIO TVIRTINIMAS

- Sujunkite abi žolės krepšio dalis (10) (pav. E).
- Pritvirtinkite rankeną prie žolės krepšio dangčio ir uždekite dangtį ant krepšio (10) (pav. F).
- Pakelkite išmetimo angos dangtį (3) bei pritvirtinkite žolės surinkimo krepšį (10) prie išmetimo angos, dvejais tvirtinimo elementais (a), esančiais viršutinėje žoliapjovės korpuso dalyje (11) (pav. G).
- Tinkamai pritvirtinto žolės surinkimo krepšio (10) padėtį palaiko žolės šalinimo angos dangčio spyruoklė (3). Žolės surinkimo krepšys turi patogią rankeną, už kurios laikant jį patogiu nešti ir lengva išvalyti.

! Visada patikrinkite, ar žolės surinkimo dėžė gerai pritvirtinta.

RATŲ TVIRTINIMAS

- Ratą (12) uždekite ant jo ašies, uždekite plokščią veržlę ir užkiškite kaištį (pav. H).
- Uždekite dangtį, jo tvirtinimo kabliukus įstumkite į rate esančias angas (12) (pav. I).
- Aprašytus veiksmus atlikite tvirtindami likusius ratus.

! Mažesni ratai turi būti pritvirtinti priekyje, o didesni žoliapjovės gale.

PJOVIMO AUKŠČIO REGULIAVIMAS

! Prieš keisdami pjovimo aukštį, būtina išjunkite žoliapjovę ir ištraukite elektros laido kištuką ir elektros įtampos tinklo lizdo.

- Pjovimo aukštis yra reguliuojamas pjovimo aukščio nustatymo svirtimi, šešiomis padėtimis. Tam tikra padėtis atitinka pjovimo aukščius 20, 30, 40, 50, 60, 70 mm.
- Patraukite pjovimo aukščio reguliavimo svirtį (15) (pav. J).
- Slinkdami pjovimo aukščio reguliavimo svirtį, nustatykite reikiamą pjovimo aukštį.
- Įstatykite pjovimo aukščio reguliavimo svirtį į atitinkamą pjovimo aukščio reguliavimo svirties tvirtinimo įpjovą, esančią žoliapjovės korpusė.

! Tuo pačiu metu keičiamas visų keturių ratų aukštis, jis turi būti vienodas.

ELEKTROS LAIDO APSAUGA

- Prieš pradėdami dirbti, ilgutuvo elektros laido kištuką įstatykite į lizdą (7) ir įtvirtinkite elektros laidą jam skirtame laikiklyje (5) (pav. L), tuomet įjunkite į elektros įtampos tinklo lizdą.

 Žoliapjovei galima naudoti tik lauko sąlygoms pritaikytus ilgintuvus. Mažiausias ilgintuvo laido gyslos skersmuo turi būti 1,5 mm², o didžiausias ilgis ne didesnis nei 50 m).

TRANSPORTAVIMO RANKENA

 Žoliapjovė turi patogią bei praktišką transportavimo rankeną (2), skirtą jos perkėlimui.

DARBAS IR REGULIAVIMAS

 Elektros tinklo įtampa turi atitikti įtampą, nurodytą žoliapjovės nominaliųjų duomenų lentelėje.

ĮJUNGIMAS IR IŠJUNGIMAS

 Žoliapjovė turi jungiklio blokavimo mygtuką, apsaugantį nuo atsitiktinio jos įsijungimo.

Įjungimas

- Paspauskite jungiklio blokavimo mygtuką (6) (pav. M) ir jį prilaikykite.
- Įjungimo svirtį (8) prispauskite prie rankenos (9) ir laikykite (pav. N).
- Atleiskite jungiklio blokavimo mygtuką (6).

Išjungimas



- Atleiskite įjungimo svirtį (8) ir palaukite, kol pjovimo peilis visai sustos.

 Kiekvieną kartą įjungiant, būtina paspausti jungiklio blokavimo mygtuką. Niekada nebandykite užblokuoti jungiklio blokavimo mygtuko arba įjungimo svirties kai žoliapjovė veikia.

Jeigu ilgintuvus pažeidžiamas, tai jo laido kištuką būtina nedelsiant ištraukti iš elektros įtampos lizdo. Niekada nedirbkite, jeigu elektros laidas yra pažeistas. Visos detalės turi būti sumontuotos teisingai bei privalo atitikti reikalavimus, užtikrinančius tinkamą žoliapjovės veikimą. Bet koks pažeistas apsauginis elementas arba detalė turi būti nedelsiant suremontuoti arba pakeisti.

Išjungus variklį, pjovimo elementai tam tikrą laiką tarp dar sukasi. Elektros laidą ištieskite atokiau nuo besisukančių pjovimo elementų.

SAUGAUS NAUDOJIMO NUORODOS

-  • Aukštą žolę pjaukite palaipsniui, pakopomis.
- Žoliapjovę laikydami abejomis rankomis, slinkite tolygiai stumdami arba traukdami.
- Veikiantį žoliapjovę laikykite atokiau nuo kietų daiktų ir auginamų augalų.
- Su žoliapjove galima pjauti tik sausą žolę.
- Dažnas žolės surinkimo dėžės valymas (prisipildžius 2/3 jos talpos) užtikrina veiksmingesnį žolės pjovimą.
-  • Žoliapjovę galima naudoti uždejus žolės surinkimo dėžę (10) arba be jos. Tačiau nepamirškite, kad pjaunant neprivirtinus žolės surinkimo dėžės, žolės šalinimo angos dangtis (3) turi būti nuleistas žemyn.

 **Nedirbkite su žoliapjove, jeigu žolės šalinimo angos dangtis yra pakeltas.**

APTARNAVIMAS IR PRIEŽIŪRA

 Prieš atlikdami bet kokius surinkimo, reguliavimo, remonto ar aptarnavimo darbus ištraukite elektros laido kištuką iš elektros tinklo lizdo.

-  • Po kiekvieno pjovimo išvalykite žolės likučius, susikaupusius pjovimo peilio korpuso viduje.
- Patikrinkite, ar kietieji objektai nepažeidė pjovimo peilio, prireikus jį pagaląškite arba pakeiskite nauju.
- Valykite variklio korpusę esančias ausinimo angas, vengiant, kad jos užsikliūtų žolės nuopjovomis.
- Korpuso išorę valykite drėgnu audiniu arba šepetėliu – neplaukite vandens srove, nenaudokite jokių cheminių tirpiklių.
- Patikrinkite, ar neužsikūsi žolės šalinimo į krepšį anga.
- Žoliapjovę laikykite sausoje, vaikams neprieinamoje vietoje.

PJOVIMO PEILIO KEITIMAS

 **Palaukite kol pjovimo peilis nustos sukstis, ištraukite elektros laido kištuką iš elektros tinklo lizdo.**

- Nuimkite žolės surinkimo krepšį (10).
- Paverskite žoliapjovę „ant šono“.
- Tvirtai sukimkite pjovimo peilį (16) (naudokite apsaugines pirštines).
- Raktą sukdami į kairę pusę atskleidite pjovimo peilio tvirtinimo varžtą (pav. P).
- Pjovimo peilį pakeiskite arba pagaląškite (jeigu pjovimo peilis keičiamas, naujasis turi būti tokio paties dydžio ir svorio).

- Pjovimo peilį (16) pritvirtinkite taip, kaip aprašyta, atvirksčiu nuėmimui eiliškumu (pjovimo peilio angos turi sutapti su suklio ratukais).
- Peilių galandimo arba keitimo darbus rekomenduojama patikėti kvalifikuotam asmeniui, naudojantiems originalias detales.

 Visų rūšių gedimai turi būti šalinami autorizuotuose gamintojo servisuose.

TECHNINIAI DUOMENYS

NOMINALŪS DUOMENYS

Elektrinė žoliapjovė 52G575	
Dydis	Vertė
Įtampa elektros tinkle	230 V AC
Įtampos dažnis	50 Hz
Nominali galia	1800 W
Suklio sukimosi greitis be apkrovos	3600 min ⁻¹
Apsaugos lygis	IPX4
Pjovimo skersmuo	420 mm
Pjovimo aukščio ribos	20/30/40/50/60/70 mm
Žolės krepšio talpa	40 l
Apsaugos klasė	II
Svoris	14,2 kg
Gamybos data	2020
52G575 reiškia tipą bei įrenginio savybes	

INFORMACIJA APIE TRIUKŠMĄ IR VIBRACIJĄ

Garso slėgio lygis pagal	$L_{p_a} = 86,1 \text{ dB(A)}$ $K = 3 \text{ dB(A)}$
Garso galios lygis pagal	$L_{w_a} = 95,15 \text{ dB(A)}$ $K = 0,57 \text{ dB(A)}$
Išmatuota vibracijos pagreičio vertė	$a_v = 2,95 \text{ m/s}^2$ $K = 1,5 \text{ m/s}^2$

Informacija apie triukšmą ir vibraciją

Įrenginio skleidžiamo triukšmo lygis apibūdinamas sekančiai: L_{p_a} skleidžiamo garso slėgio lygis ir garso galios lygis L_{w_a} (kur K reiškia matavimo paklaidą). Įrenginio skleidžiama vibracija yra apibūdinama pagal vibracijos pagreičio a_v vertę (kur K yra matavimo paklaidą).

Šioje instrukcijoje garso slėgio L_{p_a} lygis bei garso galios lygis L_{w_a} ir vibracijos pagreičio a_v vertė buvo išmatuoti pagal EN 60335-1:2012+A11:2014+A13:2017. Nurodytas vibracijos lygis a_v gali būti naudojamas įrenginių palyginimui taip pat pirminiam vibracijos įvertinimui.

Nurodytas vibracijos lygis yra pakankamai tikslus, kai šis įrenginys yra naudojamas pagal paskirtį. Jeigu elektrinis įrenginys bus naudojamas kitiems tikslams arba su kitokiais nei nurodyti darbiniais priedais taip pat nebus tinkamai prižiūrimas, vibracijos lygis gali pasikeisti. Dėl minėtų priežasčių, vibracijos lygis, viso darbo metu gali būti didesnis nei nurodytas.

Norint tiksliai įvertinti vibracijos poveikį, reikia atsižvelgti į momentus, kai įrenginys yra išjungtas arba kai jis yra įjungtas, bet nenaudojamas darbu (veikia be apkrovos). Tokie būdai, bendra nurodyta vertė gali būti daug mažesnė.

Siekiant apsaugoti vartotoją nuo vibracijos poveikio pasekmių, būtina imtis papildomų saugos priemonių, pvz., prižiūrėti įrankį ir darbinis priedus, užtikrinti tinkamą rankų temperatūrą, teisingai organizuoti darbą.

APLINKOS APSAUGA

	Elektrinių gaminių negalima išmesti kartu su buities atliekomis, juos reikia atiduoti į atitinkamą atliekų perdirbimo įmonę. Informacijos apie atliekų perdirbimą kreipkitės į pardavėją arba vietos valdžios institucijas. Susidėję elektriniai ir elektroniniai prietaisai turi gamtai kenksmingų medžiagų. Antriniam perdirbimui neatiduoti prietaisai kelia pavojų aplinkai ir žmonių sveikatai.
---	--

* Pasiliekaime teisę daryti pakeitimus.

„Grupa Topex Spółka z ograniczoną odpowiedzialnością“ Spółka komandytowa (toliau: „Grupa Topex“), kurios buveinė yra Varšuvoje, ul. Pograniczna 2/4 informuoja, kad visos šios instrukcijos (toliau: „instrukcija“) autorinės teisės, tai yra šioje instrukcijoje esantis tekstas, nuotraukos, schemos, paveikslai bei jų išdėstymas priklauso tik Grupa Topex ir yra saugomos pagal 1994 metais, vasario 4 dieną, dėl autorių ir gretutinių teisių apsaugos, priimtą įstatymą (t.y., nuo 2006 metų įsigalioję įstatymai Nr. 90, vėliau 631 su įstatymo pakeitimais). Neturint raštiško Grupa Topex sutikimo kopijuoti, perdaryti, skelbti spaudoje, keisti panaudojant komerciniams tikslams visą ar atskiras instrukcijos dalis yra griežtai draudžiama bei gresia civilinė ar baudžiamoji atsakomybė.

INSTRUKCIJAS TULKOJUMS NO ORIGINĀLVALODAS

ELEKTRISKAIS ZĀLES PĻĀVĒJS 52G575

UZMANĪBU, SVARĪGI: PIRMS UZSĀKT LIETOT ELEKTROIEKĀRTU, UZMANĪGI IZLASĪT ŠO INSTRUKCIJU UN SAGLABĀT TO TURPMĀKAI IZMANTOŠANAI.

ĪPAŠI DROŠĪBAS NOTEIKUMI

ZĀLES PĻĀVĒJU LIETOŠANAS DROŠĪBAS INSTRUKCIJAS

No tikla baroto zāles pļāvēju lietošanas drošība praksē

1. Instrukcija

- Uzmanīgi izlasīt instrukciju. Iepazīties ar vadības sistēmām un iekārtas pareizu lietošanu.
- Nedrīkst ļaut strādāt ar iekārtu bērniem un personām, kas nav iepazīstinājušas ar lietošanas instrukciju. Nacionālie normatīvi var noteikt operatora precīzu vecumu.
- Aizliegts pļaut, kad tuvumā atrodas trešās personas, īpaši bērni vai mājas dzīvnieki.
- Atcerieties, ka operators vai lietotājs ir atbildīgs par negadījumiem vai riskiem, kas var skart citas personas vai vidi.

2. Sagatavošanās

- Pļaušanas laikā ir jāvelk izturīgi apavi un garās bikses. Nedrīkst strādāt ar iekārtu ar basām kājām vai sandalēs. Izvairīties no pārāk vaļīga apģērba vai tāda, kuram karājas siksnas vai lentes.
- Detalizēti pārbaudīt teritoriju, kurā tiks strādāts ar iekārtu, un likvidēt visus priekšmetus, kas var nokļūt iekārtā.
- Vienmēr pirms lietošanas jāpārbauda, vai asmeņi, skrūves un asmeņu aprīkojums nav nolietojies vai tika bojāts. Nomainīt nolietojusies vai bojātas detaļas, lai saglabātu balansējumu. Nomainīt bojātas vai nesalāsamas tabulas.
- Pirms lietošanas pārbaudīt, vai barošanas vads un pagarinātājs nav bojāts vai nolietojies. Ja vads tiks bojāts lietošanas laikā, atslēgt to no tiešās barošanas. **NEDRĪKST PIESKARTIES PIE VADA PIRMS BAROŠANAS ATSLĒGŠANAS.** Nedrīkst lietot iekārtu, ja barošanas vads ir bojāts daļēji vai pilnībā.

3. Lietošana

- Pļaut tikai dienas gaismā vai ļoti labā mākslīgā apgaismojumā.
- Nepļaut mitro zāli.
- Vienmēr pārliecināties, ka uz nogāzes operatora kājas atrodas stabilā stāvoklī.
- Staigāt – nekad neskrīst.
- Jāpļauj šķēršļiem nogāzei un nekad – uz augšu vai uz leju.
- Jābūt uzmanīgam (-ai), mainot braukšanas virzienu uz nogāzes.
- Nedrīkst pļaut uz ļoti slīpām nogāzēm.
- Jābūt īpaši uzmanīgam (-ai), ejot atpakaļ vai velkot iekārtu pie sevis.
- Izslēgt asmens piedziņu, ja iekārtu nepieciešams noliekt, pārvietojot to nevis pa zāli, bet pa citām virsmām, kā arī tad, kad iekārta tiek transportēta uz pļaušanas vietu un atpakaļ.
- Jānedrīkst lietot iekārtu ar bojātiem aizsegumiem vai korpusiem, kā arī bez aizsargaprīkojuma, piemēram, bez komplektācijā esošajiem aizsegumiem un/vai zāles savācējvertņiem.
- Ieslēgt dzinēju saskaņā ar instrukciju, pievērsot uzmanību tam, lai operatora pēdas neatrastos asmens tuvumā.
- Nedrīkst noliekt iekārtu, ieslēdzot dzinēju, izņemot gadījumus, kad iekārta ir nepieciešama noliekšana ieslēgšanas laikā. Tad zāles pļāvēju nedrīkst noliekt vairāk, kā tas ir nepieciešams, un ir jāpaceļ tikai tā daļa, kura atrodas tālāk no operatora.
- Neieslēgt iekārtu, stāvot zāles izejas atveres priekšā.
- Neturēt rokas un pēdas rotošo daļu tuvumā. Nodrošināt, lai zāles izejas atvere būtu vienmēr caurejama.
- Nepārnest iekārtu ar ieslēgtu dzinēju.
- Apturēt iekārtu un izvilkt kontaktdakšu no kontaktligzdas. Pārliecināties, ka visas rotošās daļas nav kustībā:
 - katru reizi, kad ir jāaiziet no iekārtas prom,
 - pirms zāles izejas atveres tīrīšanas,
 - pirms iekārtas pārbaudēm, tīrīšanas vai remonta,
 - pēc sadursmes ar svešķermeņiem. Jāpārbauda, vai iekārta nav bojāta un, ja tas ir nepieciešams, jāveic remonts pirms iekārtas kārtējās ieslēgšanas un darba, ja iekārta sāk pārmērīgi vibrēt (nekavējoties pārbaudīt):
 - pārbaudīt, vai ir kaut kādi bojājumi,

- nomainīt vai salabot katru bojāto detaļu.
- pārbaudīt un pieskrūvēt vaļīgas detaļas.

4. Apkoпе un uzglabāšana

- Uzturēt visus uzgriežņus un skrūves atbilstošā stāvoklī, lai būtu pārliecība, ka iekārta darbosies droši.
- Bieži pārbaudīt zāles savācējvertni – vai tā nav nolietojusies vai bojāta.
- Daudzdažu iekārtu gadījumā jābūt uzmanīgam (-ai), jo viena griezēlelementa pagriešana var izraisīt citu asmeņu rotēšanu.
- Iekārtas regulēšanas laikā jābūt uzmanīgam (-ai), lai izvairītos no pirkstu nokļūšanas starp rotošiem nažiem un iekārtas pastāvīgām detaļām.
- Vienmēr atstāt iekārtu atdzist pirms iekārtas kārtējās ieslēgšanas.
- Asmens apkalpošanas laikā jābūt piesardzīgam (-ai), neskatoties uz to, ka piedziņa ir izslēgta, jo asmeņi var turpināt rotēt.
- Drošības nolūkā mainīt nolietotas vai bojātas detaļas. Izmantot tikai oriģinālās rezerves daļas un aprīkojumu.

5. Rekomendācijas II elektroaizsardzības klases iekārtām

Iekārta ir jānodrošina barošana caur strāvas-noplūdes automātu, kas pārtrauc barošanu, ja noplūdes strāva pārsniedz 30 mA.

Izmantoto piktogrammu skaidrojums

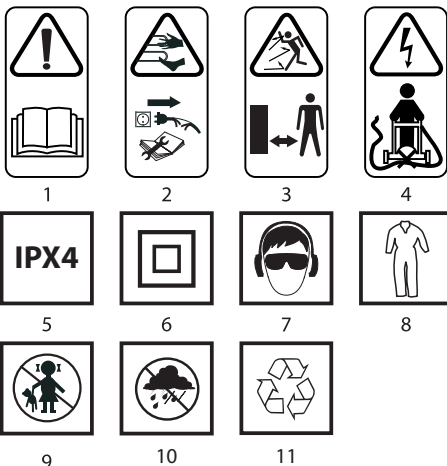

- BRĪDINĀJUMS!** Izlasīt lietošanas instrukciju.
- Jānodrošina, lai nepiederīgās personas atrastos drošā attālumā no iekārtas.
- Jāuzmanās no asmens asajām malām. Asmeņi turpina griezties pēc dzinēja izslēgšanas. Izvilkt kontaktdakšu no kontaktligzdas pirms apkošanas vai tad, kad barošanas vads ir bojāts.
- Turēt lokano barošanas vadu drošā attālumā no griezēlelementa.
- Aizsardzības klase IPX4.
- Otrā elektroaizsardzības klase.
- Lietot personīgus aizsardzības līdzekļus (aizsargbrilles, dzirdes aizsargus).
- Lietot aizsargapģērbu.
- Nepielaiš bērnus pie iekārtas.
- Sargāt iekārtu no mitruma.
- Otrreizējā izejvielu pārstrāde.

UZBŪVE UN PIELIETOJUMS

Elektriskais zāles pļāvējs ir II elektroaizsardzības klases manuellā iekārta. Tās piedziņu veido maīnstrāvas vienfāzes kolektora dzinējs. Zāles pļāvējs ir paredzēts zālienu pļaušanai piemājas dārziņā. Jāizmanto tikai konkrētai iekārtai atbilstošie piederumi un jāievēro lietošanas instrukcijas norādījumi. Zāle ir jāpļauj, veidojot taisnās joslas. Zāles pļāvēju drīkst stumt vai vilkt. Zāles pļāvējs ir paredzēta tikai amatierdarbiem.

! Nedrīkst izmantot iekārtu neatbilstoši mērķim, kuram tā ir paredzēta.

GRAFISKĀS DAĻAS APRAKSTS

Zemāk minētā numerācija attiecas uz tiem iekārtas elementiem, kas ir aprakstīti šīs instrukcijas grafiskajā daļā.

1. Dzinēja korpus
2. Transportēšanas rokturis
3. Zāles izejas atveres vāks
4. Roktura apakšējā daļa
5. Barošanas vada satvērējs
6. Slēdža drošības poga
7. Barošanas ligzda
8. Slēdža svira
9. Rokturis
10. Zāles savācējvertne
11. Zāles plāvēja korpus
12. Ritenis
13. Roktura savienotājs
14. Apakšējā roktura bloķēšanas svira
15. Plaušanas augstuma regulēšanas svira
16. Asmens

* Attēls un izstrādājums var nedaudz atšķirties.

SIMBOLU APRAKSTS



PIEZĪME



BRĪDINĀJUMS



MONTĀŽA/IESTĀTĪJUMI



INFORMĀCIJA

APRĪKOJUMS UN PIEDERUMI

- | | |
|-------------------------------------|------------|
| 1. Zāles savācējvertne (3 elementi) | - 1 kompl. |
| 2. Zāles savācējvertnes rokturis | - 1 gab. |
| 3. Rokturis | - 1 gab. |
| 4. Ritenis + dekoratīvais disks | - 4 kompl. |
| 5. Plakanā starplika | - 4 gab. |
| 6. Ierīvis | - 4 gab. |
| 7. Barošanas vada satvērējs | - 1 gab. |
| 8. Vada piespīrināšanas klipši | - 2 gab. |
| 9. Skrūves | - 2 gab. |

SAGATAVOŠANĀS DARBAM

ROKTURA MONTĀŽA

- Atvilkt abas apakšējās roktura bloķēšanas sviras (14) un pagriezt uzlikto roktura apakšējo daļu (4) izvēlētajā visērtākajā stāvoklī (A att.).
- Piestiprināt barošanas vada satvērēju (5) pie roktura (9).
- Ielikt rokturi (9) roktura savienotāja (13) atverēs (rokturim jābūt piespīrinātam tā, lai barošanas ligzda (7) atrastos pa labi) (B att.).
- Nofiksēt savienojumu, aizgriezot piegādātās skrūves (C att.).
- Piestiprināt dzinēja barošanas vadu pie roktura ar piegādāto klipšu palīdzību (D att.).

ZĀLES SAVĀCĒJVERTNES MONTĀŽA

- Savienot kopā zāles savācējvertnes (10) abas daļas (E att.).
- Piestiprināt rokturi pie zāles savācējvertnes vāka un piespīrināt šo vāku pie zāles savācējvertnes (10) (F att.).
- Pacelt zāles izejas atveres vāku (3) un pakarināt zāles savācējvertni (10) zāles izejas atverē, izmantojot divus ākus (a) zāles plāvēja korpusa (11) augšējā daļā (G att.).

- Zāles savācējvertne (10) tiek noturēta atbilstošā stāvoklī, pateicoties zāles izejas atveres vāka (3) atspērēm. Zāles savācējvertnei ir ērts rokturis, kas tiek izmantots, pārnesot tvertni, lai atbrīvotu to no nopļautās zāles.

- Vienmēr ir jāpārlicinās, ka zāles savācējvertne ir piespīrināta atbilstoši.

RITENU MONTĀŽA

- Piestiprināt riteni (12) pie riteņu ass, uzlikto plakano starpliku un nofiksēt ar ierīvi (H att.).
- Piestiprināt riteņa dekoratīvo disku, iespiežot tā ākus riteņa (12) atverēs (I att.).
- Atkārtot aprakstīto darbību pārējiem riteniem.

- Mazāki riteni jāpiespīrina priekšā, bet lielāki – zāles plāvēja aizmugurē.

PĻAUŠANAS AUGSTUMA IESTĀTĪJUMI



Pirms pļaušanas augstuma iestatījumu maiņas, izslēgt zāles plāvēju un izņemt barošanas vada kontaktdakšu no kontaktligzdas.



Plaušanas augstums tiek regulēts ar pļaušanas augstuma sviru sešos stāvokļos. Atsevišķi stāvokļi atbilst šādiem pļaušanas augstumiem: 20, 30, 40, 50, 60 un 70 mm.



- Atvilkt pļaušanas augstuma regulēšanas sviru (15) (J att.).
- Pārvietojot pļaušanas augstuma regulēšanas sviru, izvēlēties atbilstošu pļaušanas augstumu.
- Ielikt pļaušanas augstuma regulēšanas sviru vienā no izvēlētajiem padziļinājumiem pļaušanas augstuma regulēšanas sviras fiksatorā zāles plāvēja korpusā.



Pļaušanas augstums tiek iestatīts vienlaicīgi visiem četriem riteņiem.

ELEKTROKABEĻA AIZSARDZĪBA



Pirms darba uzsākšanas pagarinātāja kontaktdakša ir jāieslēdz barošanas ligzda (7) un jāpiespīrina pagarinātāja vads barošanas vada satvērējā (5) (L att.), tad jāpieslēdz pie tīkla.



Zāles plāvējam drīkst izmantot tikai tādus pagarinātājus, kas paredzēti izmantošanai ārpus telpām. Pagarinātāja dzislu šķērgriezumam ir jābūt 1,5 mm², bet tā maksimālais garums nedrīkst pārsniegt 50 m.

TRANSPORTĒŠANAS ROKTURIS



Zāles plāvējam ir ērts un praktisks transportēšanas rokturis (2) iekārtas pārvešanai.

DARBS/IESTĀTĪJUMI



Elektrotīkla spriegumam ir jāatbilst zāles plāvēja nominālā parametru tabulā dotajam sprieguma lielumam.

IESLĒGŠANA - IZSLĒGŠANA



Zāles plāvējs ir aprīkots ar slēdža drošības pogu, kas aizsargā pret nejauso ieslēgšanos.



- Nospiest slēdža drošības pogu (6) un turēt (M att.).
- Pievilkt slēdža sviru (8) pie roktura (9) un turēt (N att.).
- Samazināt spiedienu uz slēdža drošības pogu (6).

Izslēgšana

- Atlaist slēdža sviru (8) un uzgaidīt, kamēr asmens pārstās rotēt.



Katrreizēji ieslēdzot iekārtu, jānospiež slēdža drošības poga. Aizliegts mēģināt nobloķēt slēdža drošības pogu vai slēdža sviru ieslēgtajā stāvoklī.

Ja pagarinātājs tiek bojāts, nekavējoties izņemt pagarinātāja kontaktdakšu no tīkla kontaktligzdas. Aizliegts strādāt ar bojātu elektrokabeļi. Visām detaļām ir jābūt atbilstoši piespīrinātām un jāizpilda prasības, kas nodrošina atbilstošu zāles plāvēja darbu. Nekavējoties saremontēt vai nomainīt jebkāda veidā bojāto aizsargelementu vai detaļu.

Pēc dzinēja izslēgšanas rotējošie elementi turpina kustēties vēl kādu laiku. Attītais barošanas vads ir jātur drošā attālumā no griezējelementiem.

NORĀDĪJUMI DROŠAI EKSPLOATĀCIJAI



- Pļaujot garu zāli, darbs ir jāveic pakāpeniski, pa slāņiem.
- Zāles plāvējs ir jāpārvieta ar laidenam kustībām, stumjot vai velkot to ar abām rokām aiz roktura.
- Strādājotais zāles plāvējs nedrīkst atrasties cieto objektu un kultūraugu tuvumā.
- Ar zāles plāvēju drīkst strādāt tikai tad, kas zāle ir sausa.
- Bieža zāles savācējvertnes iztukšošana (pēc uzpildīšanas uz 2/3) nodrošina labāku pļaušanas procesu.



Zāles plāvēju var izmantot ar zāles savācējvertni (10) vai bez tās. Jāatceras, ka pļaujot bez savācējvertnes zāles izejas atveres vākam (3) ir jābūt nolaištam uz leju.



Nedrīkst strādāt ar zāles plāvēju, kad zāles izejas atveres vāks ir pacelts.

APKALPOŠANA UN APKOPE



Pirms sākt veikt jebkādas darbības, kas ir saistītas ar instalēšanu, regulēšanu, remontu vai apkalpošanu, atslēgt elektrokabeļa kontaktdakšu no kontaktligzdas.

- Pēc katras plaušanas operācijas noņemt noplautās zāles paliekas, kas ir sakrājušās asmens korpusā.
- Jāpārbauda, vai asmens netika bojāts triecienu dēļ pret cietiem objektiem, nepieciešamības gadījumā asmens ir jāuzsina vai jānomaina.
- Attīrīt dzinēja korpusa ventilācijas spraugas, lai nepieļautu to aizsprostošanos ar noplauto zāli.
- Ārējais korpusis ir jātīra ar mitro audumu vai suku – nedrīkst izmantot ūdeni vai citus ķīmiskos šķīdinātājus.
- Jāpārbauda, vai zāles savācējvertnes izejas atvere ir caurejama.
- Zāles plāvējs ir jāuzglabā sausā vietā, kas nav pieejama bērniem.

ASMENS NOMAIŅA

- **Uzgaidīt, kamēr asmens pilnīgi apstāsies, tad izņemt barošanas vada kontaktakšu no kontaktlīdzdas.**
- Noņemt zāles savācējvertni (10).
- Nolikt zāles plāvēju uz „sāniem”.
- Stingri satvert asmeni (16) (jālieto aizsargcimdi).
- Atskrūvēt asmens nostiprinātkrūvi ar atslēgu, griežot pa kreisi (P att.).
- Nomainīt vai uzasināt asmeni (ja asmens tiek nomainīts pret jauno, tam jābūt tādām pašām izmēram un svaram).
- Piestiprināt asmeni (16), rikojoties demontāžai pretējā secībā (asmens atverēm ir jābūt uzliktām uz darbvrpstatas tapām).
- Asmens uzasināšana vai nomaināšana darbibu vislabāk veikt kvalificētāi personai, kura izmanto oriģinālās rezerves daļas.

- Jebkura veida defekti ir jānovērš tikai ražotāja autorizētajam servisa centram.

TEHNISKIE PARAMETRI

NOMINĀLO PARAMETRU DATI

Elektriskais zāles plāvējs 52G575	
Parametrs	Vērtība
Nominālais spriegums	230 V AC
Barošanas frekvence	50 Hz
Nominālā jauda	1800 W
Darbvrpstatas griešanās ātrums tukšgaitā	3600 min ⁻¹
Elektroaizsardzības pakāpe	IPX4
Plaušanas diametrs	420 mm
Plaušanas augstums	20/30/40/50/60/70 mm
Zāles savācējvertnes ietilpība	40 l
Elektroaizsardzības klase	II
Masa	14,2 kg
Ražošanas gads	2020
52G575 ir gan iekārtas tips, gan arī apzīmējums.	

DATI PAR TROKSNI UN VIBRĀCIJĀM

Akustiskā spiediena līmenis	$L_{p_a} = 86,1 \text{ dB(A)}$ $K = 3 \text{ dB(A)}$
Akustiskās jaudas līmenis	$L_{w_a} = 95,15 \text{ dB(A)}$ $K = 0,57 \text{ dB(A)}$
Vērtība, kas mēra vibrāciju paātrinājumu	$a_v = 2,95 \text{ m/s}^2$ $K = 1,5 \text{ m/s}^2$

Informācija par troksni un vibrāciju

Iekārtas emitētā trokšņa līmenis ir aprakstīts caur emitētā akustiskā spiediena līmeni L_{p_a} , un akustiskās jaudas līmeni L_{w_a} (kur K ir mērījuma neprecizitāte). Iekārtas emitētās vibrācijas ir aprakstītas caur vērtību a_v , kas mēra vibrāciju paātrinājumu (kur K ir mērījuma neprecizitāte).

Šajā instrukcijā norādītais emitētā akustiskā spiediena līmenis L_{p_a} , akustiskās jaudas līmenis L_{w_a} , kā arī vērtība a_h , kas mēra vibrāciju paātrinājumu, ir mērīta saskaņā ar EN60335-1:2012+A11:2014+A13:2017. Norādītā vērtība a_v , kas mēra vibrāciju paātrinājumu, var tikt izmantota ierīču salīdzināšanai un vibrācijas ekspozīcijas sākotnējam novērtējumam.

Dotais vibrāciju līmenis ir reprezentatīvais lielums attiecībā uz iekārtas pamatizantošanos mērķiem. Ja iekārtā tiks izmantota citiem mērķiem vai ar citiem darbinstrumentiem, vibrāciju līmenis var mainīties. Augstāku vibrācijas līmeni ietekmēs nepietiekama vai pārāk reta iekārtas kopšana. Iepriekš minētie iemesli var palielināt vibrācijas ekspozīciju visā darba periodā.

Lai precīzi novērtētu vibrācijas ekspozīciju, jāņem vērā periodi, kad iekārtā ir izslēgta vai ir ieslēgta, bet netiek izmantota darbam. Detalizēti novērtēt visus faktorus, kopējā vibrācijas ekspozīcija var kļūt ievērojami mazāka.

Lai pasargātu lietotāju no vibrācijas sekām, jānodrošina tādi papildu drošības līdzekļi kā elektroierīces un darbinstrumentu apkope, atbilstoša roku temperatūra un atbilstoša darba organizācija.

VIDES AIZSARDZĪBA

	Elektroinstrumentus nedrīkst iznest kopā ar sadzīves atkritumiem. Tie ir jānodod utilizācijai attiecīgiem uzņēmumiem. Informāciju par utilizāciju var sniegt produkta pārdevējs vai vietējie varas orgāni. Noliecot elektriskās un elektroniskās ierīces satur videi kaitīgās vielas. Ierīce, kas netika pakļauta otrreizējai izvejuvei pārstrādei, rada potenciālus draudus videi un cilvēku veselībai.
--	--

* Ir tiesības veikt izmaiņas.

„Grupa Topex Spółka z ograniczoną odpowiedzialnością” Spółka komandytowa (turpmāk „Grupa Topex”) ir galveno ofisu Varšavā, ul. Pograniczna 2/4, informē, ka visa veida autoritēsbas attiecībā uz dotās instrukcijas (turpmāk „Instrukcija”) saturu, tai skaita uz tās tekstu, samazinātām fotogrāfijām, shēmām, zīmējumiem, kā arī attiecībā uz tās kompozīciju, pieder tikai Grupai Topex, kuras ir aizsargātas ar likumu saskaņā ar 1994. gada 4. februāra „Likumu par autoritēsbas un blakustiesībām” (Likumu Vēstnesis 2006 nr. 90, 631. poz. ar turpm. izm.). Visas instrukcijas kopumā vai tās noteikto daļu kopēšana, apstrāde, publicēšana vai modifikācija komercijas mērķiem bez Grupa Topex rakstiskās atļaujas ir stingri aizliegta, pretējā gadījumā pārkāpējs var tikt saukts pie kriminālas vai administratīvās atbildības.



ALGUPĀRASE KASUTUSJUHENDI TÖLGE

ELEKTRILINE MURUNIIDUK 52G575

OLULINE: ENNE ELEKTRITÖÖRIISTAGA TÖÖTAMA ASUMIST LUGEJE HOOLIKALT LĀBI KĀESOLEV JUHEND JA HOIDKE SEE ALLES HILISEMAKS KASUTAMISEKS.

ERIOHUTUSJUHISED

OHUTUSJUHISED MURUNIIDUKITE KASUTAMISEKS

Elektriliste muruniidukite kasutamise ohutus

1. Juhised

- a. Lugeje juhend pöhljalikut lābi. Tutvuge juhtsüsteemide ja seadme öige kasutusviisiga.
- b. Ārge lubage seadet kasutada lastel ega isikutel, kes ei ole tutvunud seadme kasutusjuhendiga. Kohalikes öigusnormides vöib olla sätēstaut seadme kasutaja minimaalne vanus.
- c. Ārge kasutage niidukit, kui lāheduses viibid teisi isikuid, eriti lapsi, vöi koduloomi.
- d. Seadme kasutaja vastutab önetuste ja olukordade eest, mis vöivad ohustada kolmandaid isikuid vöi kahjustada keskkonda.

2. Ettevalmistamine

- a. Niitmise ajal kandle alati kinnisi jalanöusid ja pikki pükse. Ārge kasutage seadet paljajalu vöi lahtiste jalanöudega. Vāltige rövaid, mis on liiga laidi, rippuvate paelte vöi detailidega.
- b. Kontrolligje hoolikalt pinnast, mida kavatsete niitma hakata ja eemaldage sellēt köik esemed, mis vöivad sattuda seadme sisse.
- c. Enne seadme kasutamist kontrolligje alati, et löiketerad, pöldid ega terade kinnitusvahendid ei oleeks kulunud vöi kahjustatud. Vahetage kulunud osad vālja komplektidena, et seade säilitaks tasakaalu. Vahetage vālja kahjustatud vöi loetamatud infosildid.
- d. Enne kasutamist kontrolligje alati toitejuhtme ja pikendusjuhtme seisu ja veenduge, et need ei oleks vīgastatud ega kulunud. Kui toitejuhte saab vīga kasutamise ajal, lūlitage seade kohe vooluvörgust vālja. ĀRGE PUUDUTAGE JUHET ENNE TOITE VĀLJALÜLTAMIST. Ārge kasutage seadet, kui selle toitejuhte on kahjustatud vöi kulunud.

3. Kasutamine

- a. Niitke vaid pāveavalguse vöi hea kunstvalgustuse kāes.
- b. Vāltigje mārja rohu niitmist.
- c. Kallakul tötādes jālgigje, et teie jalad asetuks piisavalt kindlalt.
- d. Kasutage seadet alati kōndides, mitte joostes.
- e. Niitke alati piki kallakut, mitte ūles-alla.
- f. Olge eriti ettevaatlik söidusuuna muutmisel kallakutel.
- g. Ārge kasutage muruniidukit liiga jārskudel kallakutel.

- h. Olge eriti ettevaatlik niidukiga tagurdamisel või selle tõmbamisel enda poole.
- i. Lülitage lõikelemendi (elementide) toide välja, kui liigute niidukiga muul pinnasel kui muru või transpordite seda niitmiskohta ja tagasi.
- j. Ärge kasutage kahjustatud katete või korpusega niidukit, samuti niidukit, millele ei ole paigaldatud ohutuskatet ja/või rohkukogujat.
- k. Käivitage mootor vastavalt juhistele ja jälgides, et teie jalad asuksid lõikelemendist (lõikeelementidest) eemal.
- l. Ärge kallutage niidukit mootori käivitamise ajal, välja arvatud juhul, kui see vajab käivitamiseks kallutamist. Sellisel juhul ärge kallutage seadet rohkem kui vaja ja tõstke üles ainult need osad, mis asuvad teist eemal.
- m. Ärge seiske seadet käivitades väljalaskeava ees.
- n. Ärge hoidke oma käsi ega jalgu liikuvate osade läheduses. Jälgige, et väljalaskeava ei ummistuks.
- o. Ärge tõstke sisselülitatud mootoriga seadet.
- p. Kätke niiduk seisma ja eemaldage pistik pistikupesast. Veenduge, et kõik liikuvad osad oleksid paigal:
 - iga kord, kui lähete seadmest eemale,
 - enne seadme puhastamist ja väljalaskeavast muruhakke eemaldamist,
 - enne seadme kontrollimist, puhastamist või parandamist,
 - pärast kokkupuudet kõrvalise esemega. Veenduge, et seade ei oleks kahjustatud. Vajadusel parandage seade enne uut kasutamist.

- Seda näiteks juhul kui seade hakkab liigselt vibreerima,
- sellisel juhul kontrollige viivitamatult, et seade ei oleks kahjustatud.
 - vahetage välja või parandage kõik kahjustatud osad,
 - kontrollige kinnituselemente ja keerake need vajadusel tugevamalt kinni.

4. Hooldamine ja hoidmine

- a. Hoidke nõutud seisukorras kõik mutrid, poldid ja kruvid. Nii saate olla kindel, et seade töötab veatult.
- b. Kontrollige regulaarselt, et rohkukoguja ei oleks kulunud või kahjustatud.
- c. Mitme lõiketeraga muruniiduki puhul olge ettevaatlik, sest ühe lõiketera pööramine võib põhjustada teiste lõiketerade pöörlemise.
- d. Olge seadme reguleerimisel eriti ettevaatlik ja vältige sõrmede sattumist liikuvate lõiketerade ja seadme ülejäänud osade vahele.
- e. Laske seadmel enne uut käivitamist alati jahutada.
- f. Terade hooldamisel olge eriti ettevaatlik, sest isegi väljalülitatud seadme terad võivad pöörduda.
- g. Ohutuse tagamiseks vahetage välja kõik kulunud või kahjustatud osad. Kasutage vaid originaalvarusid.

5. Soovitused II klassi seadmete kasutamiseks

Seade peaks saama toite vahelduvvooluseadmelt (RCD), mille toitevoolu tugevus on kuni 30 mA.

Kasutatud piktogrammide selgitused.

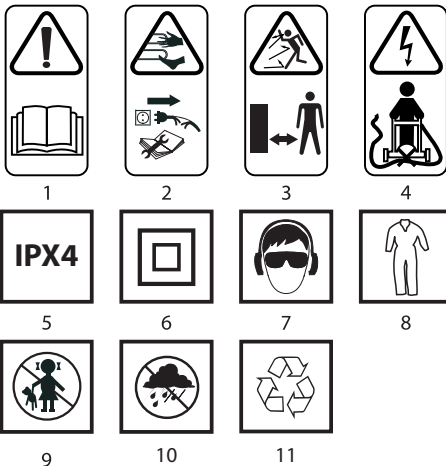

1. TÄHELEPANU! Lugege läbi kasutusjuhend.
2. Hoidke kõrvalised isikud ohutus kauguses.
3. Olge ettevaatlik lõikeelementide teravate servadega. Terad pöörlevad ka pärast mootori peatumist. Enne hooldustopid ja juhul, kui toitejuhe on kahjustatud tõmmake pistik pistikupesast välja.
4. Hoidke lahtikeritud toitejuhet eemal lõikeelementidest.
5. Kaitseklass IPX4
6. Teine kaitseklass
7. Kasutage isikukaitsevahendeid (kaitseprillid, kõrvalapid).
8. Kasutage kaitserõivaid.
9. Ärge lubage lapsi seadme lähedusse
10. Kaitse seadet niiskuse eest.
11. Ringlussevõtt

EHITUS JA KASUTAMINE

Elektriline muruniiduk on II isolatsiooniklassi seade. Seadme paneb tööle vahelduvvoolu ühefaasiline kommutaatormootor. Niiduk on mõeldud koduaia muruplatside niitmiseks. Kasutage vaid konkreetsele seadmele mõeldud tarvikuid ja järgige kasutusjuhendis toodud juhiseid. Niitke mure ühtlaste silindena. Niidukit võib nii lüüka kui ka tõmmata. Niiduk ei ole mõeldud professionaalseks kasutamiseks.



Keelatud on kasutada seadet vastuolus selle määratud otstarbega!

JOONISTE SELGITUS

Alltoodud numeratsioon vastab käesoleva juhendi joonistel kujutatud seadme elementide numeratsioonile.

1. Mootori korpus
2. Transportkäepide
3. Väljalaskeava kaas
4. Käepideme alumine osa
5. Toitejuhtme hoidik
6. Tööüliti lukustusnupp
7. Toitejuhtme pistikupes
8. Tööüliti kang
9. Käepide
10. Hakkekoguja
11. Niiduki korpus
12. Sõiduratas
13. Käepideme ühendus
14. Alumise käepideme lukustusgang
15. Niitmiskõrguse reguleerimise kang
16. Lõiketera

* Võib esineda erinevusi joonise ja toote enda vahel.

GRAAFILISTE TÄHISTE SELGITUS



TÄHELEPANU:



ETTEVAATUST



PAIGALDUS/SEADISTAMINE



INFO

VARUSTUS JA TARVIKUD

- | | |
|-----------------------------------|--------|
| 1. Hekkekoguja (3 elementi) | – 1 tk |
| 2. Hakkekoguja käepide | – 1 tk |
| 3. Käepide | – 1 tk |
| 4. Sõidurattad + korgid | – 4 tk |
| 5. Seib | – 4 tk |
| 6. Spindel | – 4 tk |
| 7. Toitejuhtme hoidik | – 1 tk |
| 8. Klambriid juhtme kinnitamiseks | – 2 tk |
| 9. Kruvid | – 2 tk |

ETTEVALMISTUS TÖÖKS

KÄEPIDEME PAIGALDAMINE



- Vabastage alumise käepideme (14) mõlemad lukustuskangid ja seadme käepideme alumine osa (4) pöörates soovitud asendisse (joonis A).
- Paigaldage toitejuhtme hoidik (5) käepidemele (9).
- Suruge käepide (9) käepideme ühenduse avadesse (13) (rkäepide peab olema paigaldatud nii, et toitepesa (7) asuks paremal pool) (joonis B).
- Fikseerige ühendused kompleksis olevate kruvidega (joonis C).
- Kinnitage mootori toitejuhe seadmega kaasas olevate klambrite abil käepideme külge (joonis D).

HAKKEKOGUJA PAIGALDAMINE

- Ühendage omavahel rohkukoguja (10) pooled (**joonis E**).
- Paigaldage käepide hakkekoguja kaanele ja suruge kaas kogujale (10) (**joonis F**).
- Tõstke väljalaskeava kaas üles (3) ja kinnitage hakkekoguja (10) väljaheiteavale, kasutades kahte konksu (a) niiduki korpuse ülemises osas (11) (**joonis G**).

- Hakkekogujat (10) hoiaib õiges asendis väljaheiteava kaane (3) vedru. Hekkekoguja on varustatud mugava käepidemega, millest on seda lihtne kanda ja kogutud rohust tühjendada.

- **Kontrollige alati, et hakkekoguja oleks nõuetekohaselt kinnitatud.**

SÕIDURATASTE PAIGALDAMINE

- Paigaldage sõiduratas (12) sõiduratta teljele, paigaldage seib ja kinnitage splindiga (**joonis H**).
- Paigaldage ratta kork, surudes selle haagid avadesse sõidurattas (12) (**joonis I**).
- Korrake kirjeldatud toimingut ülejäänud sõidurattastel.

- **Väiksemad sõidurattad paigaldatakse ette ja suuremad sõidurattad taha.**

NIITMISKÕRGUSE SEADISTAMINE

- **Enne niitmiskõrguse seadistuse muutmist lülitage niiduk välja ja eemaldage niiduki toitejuhtme pistik pistikupesast.**

- Niitmiskõrguse reguleerimise kangi abil saab valida kuue niitmiskõrguse vahel. Kangi asendid vastavad niitmiskõrgustele 20, 30, 40, 50, 60 ja 70 mm.

- Tõmmake niitmiskõrguse reguleerimise kang (15) enda poole (joonis).
- Seadistage niitmiskõrguse reguleerimise kang soovitud asendisse.
- Fikseerige niitmiskõrguse reguleerimise kang ühte muruniiduki korpuse paiknevatest niitmiskõrguse lukustusühenditest.

- **Seadistage alati kõigile neljale rattale ühesugune niitmiskõrgus.**

TOITEJUHTME OHUTU KASUTAMINE

- Enne töö alustamist kinnitage pikendusjuhtme pistik toitejuhtme pistikupesasse (7) ja vajutage pikendusjuhtme kaabel toitejuhtme hoidikusse (5) (**joonis L**), seejärel lülitage seade vooluvõrku.

- **Kasutage koos seadmega eranditult vaid välitöödeks mõeldud pikendusjuhtmeid. Pikendusjuhtme soonte läbimõõt peaks olema vähemalt 1,5 mm² ja pikkus kuni 50 m.**

TRANSPORTKÄEPIDE

- Niiduk on varustatud mugava ja praktilise transportkäepidemega (2).

TÖÖ / SEADISTAMINE

- **Võrgu pinge peab vastama niiduki nominaaltabelis esitatud pingetugevusele.**

SISSELÜLITAMINE – VÄLJALÜLITAMINE

- **Niiduk on varustatud töölüli lukustusnupuga, mis kaitsab juhusliku sisselülitumise eest.**

Sisselülitamine

- Vajutage töölüli lukustusnupp (6) alla ja hoidke selles asendis (**joonis M**).
- Tõmmake töölüli kang (8) vastu käepidet (9) ja hoidke selles asendis (**joonis N**).
- Vabastage töölüli lukustusnupp (6).

Väljalülitamine

- Vabastage töölüli kang (8) ja oodake, et lõiketera seiskuks täielikult.
- **Vajutage iga kord niiduki käivitamise ajal töölüli lukustusnupp alla. Ärge püüdke lukustada töölüli lukustusnuppu ega lüliti kangi, kui niiduk töötab.**

Kui pikendusjuhe saab töötamise ajal kahjustada, tõmmake selle pistik viivitamatult pistikupesast välja. Ärge kunagi töötage kahjustatud toitejuhtmega. Seadme kõik osad peavad olema korralikult kinnitatud ja vastama tingimustele, mis tagavad seadme ohutu töö. Mistahes kahjustatud ohutuselement või osa tuleb viivitamatult parandada või välja vahetada.

Trimmeri jõhv pöörleb veel mõnda aega ka pärast mootori väljalülitamist. Hoidke lahtikeritud toitejuhat eemal lõikeelementidest.

OHUTU KASUTAMISE JUHISED

- Kui niidate kõrget rohku, tehke seda astmeliselt, kihtidena.
- Liigutage niiduki ühtlaselt, lütkake või tõmmake seda hoides mõlema käega käepidemest.

- Hoidke töötav niiduk eemal kõvadest objektidest ning kultuurtaimedest.
- Niidukit võib kasutada vaid siis, kui rohi on kuiv.
- Hakkekoguja piisavalt sageda tühjendamine (kui see on täitunud 2/3 ulatuses) tagab kvaliteetsema niitmistulemuse.

- Niidukit võib kasutada koos paigaldatud hakkekogujaga (10) või ilma selleta. Pidage siiski meeles, et kui niidate ilma hakkekogujata, peab väljalaskeava kaas (3) olema alla lastud.

- **Keelatud on kasutada niidukit ülestõstetud väljalaskeava kaanega.**

KASUTAMINE JA HOOLDUS

- **Enne mistahes paigaldus-, reguleerimis-, parandus- või hooldustoiminguid tõmmake seadme toitejuhtme pistik pistikupesast välja.**

- Pärast iga niitmist eemaldage lõiketera koopasse kogunenud lõigatud rohu jäägid.

- Veenduge, et rohus vedelevad kõvad objektid ei kahjustaks lõiketera, vajadusel teritage lõiketera või vahetage see välja.
- Puhastage mootori ventilatsioonivavad, et rohuäägid neid ei ummistaks.

- Puhastage välimine korpus niidule lapse või harjaga – ärge kasutage veejuga ega mingeid keemilisi lahusteid.

- Veenduge, et hakkekoguja väljalaskeava oleks läbitav.

- Hoidke niidukit kuivas, lastele kättesaamatus kohas.

LÕIKETERA VAHETAMINE

- **Oodake, kuini lõiketera on täielikult peatunud ja tõmmake pistik pistikupesast välja.**

- Eemaldage hakkekoguja (10).

- Keerake niiduk külili.

- Haarake lõiketerast (16) kindlalt kinni (kasutage kaitsekindaid).

- Võtme abil keerake lahti (keerates vasakule) lõikeketta kinnitusplott (**joonis P**).

- Teritage lõiketera või vahetage see välja (kui vahetate tera uue vastu, valige sama suuruse ja kaaluga tera).

- Kinnitage lõiketera (16), toimides eelpool kirjeldatuga vastupidises järjekorras (lõiketera avad peavad asetuma spindli võrudele).

- Lõiketera teritamise või vahetamine on parem usaldada kvalifitseeritud isikule, kes kasutab originaalvaruosi.

- Mistahes vead laske parandada seadme tootja volitatud hooldusfirmas.

TEHNILISED PARAMEETRID

NOMINAALANDMED

Elektriline muruniiduk 52G575	
Parameeter	Väärtus
Toitepinge	230 V AC
Toitesagedus	50 Hz
Nominaalne võimsus	1800 W
Pöörlemiskiirus ilma koormuseta	3600 min ⁻¹
Kaitse aste	IPX4
Niitmislulatus	420 mm
Niitmiskõrguste ulatus	20/30/40/50/60/70 mm
Hakkekoguja maht	40 l
Kaitseklass	II
Kaal	14,2 kg
Tootmisaasta	2020
52G575 näitab ka seadme tüüpi ja määratlust	

MÜRA JA VIBRATSIOONI ANDMED

Helirõhutase	$L_{p,A} = 86,1$ dB(A) $K = 3$ dB(A)
Müra võimsustase	$L_{w,A} = 95,15$ dB(A) $K = 0,57$ dB(A)
Möödetud vibratsioonitase	$a_{h,v} = 2,95$ m/s ² $K = 1,5$ m/s ²

Müra ja vibratsiooni info

Seadme tekitatava müra tase on määratletud helirõhutase $L_{p,A}$ ja müra võimsustase $L_{w,A}$ kaudu (K tähistab mõotemääramatust). Seadme tekitatava vibratsiooni tase on määratletud vibratsioonitaseme kaudu (K tähistab mõotemääramatust).

Кäesolevas juhendis esitatud helirõhutamise $L_{p_{Ae}}$ müra võimsustase L_w ning mõdetud vibratsioonitase a_{hv} on mõdetud vastavalt EN 60335-1:2012+A11:2014+A13:2017. Esitatud vibratsioonitaset a_{hv} võib kasutada seadmete võrdlemiseks ja üldise vibratsioonitase eesmärgel hindamiseks.

Esitatud vibratsioonitase on piisavalt esinduslik tööriista tavakasutuse puhul. Kui seadet kasutatakse muul viisil või koos muude töötarvikutega, võib vibratsioonitase muutuda. Vibratsioonitaset võib tõista ka seadme ebaabiisav või liiga harv hooldamine. Ülaltoodud põhjused võivad suurendada kokkupuudet vibratsiooniga kogu tööaja vältel.

Vibratsiooniga kokkupuute põhjalikuks hindamiseks tuleb arvesse võtta ka ajavahemikke, mil tööriist on välja lülitatud või on sisse lülitatud, aga seda ei kasutata töö tegemiseks. Nii võib kõiki tegureid põhjalikult arvesse võttes olla vibratsiooniga kokkupuute koguväärtus märgatavalt väiksem.

Lai pasargātu lietotāju no vibrācijas sekām, jānodrošina tādi papildu drošības līdzekļi kā elektroierosin un darbinstrumentu apkope, atbilstoša roku temperatūra un atbilstoša darba organizācija.

KESKKONNAKAITSE



Arge visake elektriseadmeid olmeprügi hulka, viige need käitlemiseks vastavasse asutusse. Infot toote utiliseerimise kohta annab müüja või kohalik omavalitsus. Kasutatud elektrilised ja elektroonilised seadmed sisaldavad keskkonnale ohtlikke aineid. Ümbertõotlemata seade kujutab endast ohtu keskkonnale ja inimeste tervisele.

* Tootjal on õigus muutusi sisse viia.

„Grupa Topex Spółka z ograniczoną odpowiedzialnością“ Spółka komandytowa asukohaga Varasavi, ul. Pograniczna 2/4 (edaspidi: „Grupa Topex“) informeerib, et kõik käesoleva juhendiga (edaspidi: juhend), muuhulgas selle teksti, fotode, skeemide, jooniste, samuti selle ülesehitusega seotud autoriõigused kuuluvad eranditult Grupa Topex'ile ja on kehtinud 4. veebruaril 1994 autoriõiguste ja muude samaste õiguste seadusega (vt. Seaduste ajakiri 2006 Nr 90 LK 631 koos hilisemate muudatustega). Kogu juhendi või selle osade kopeerimine, tõõtlmine ja modifitseerimine kommenteerimiskäitlil ilma Grupa Topex'i kirjaliku loata on rangelt keelatud ning võib kaasa tuua tsivilvastutuse ning karistuse.



ПРЕВОД НА ОРИГИНАЛНАТА ИНСТРУКЦИЯ

ЕЛЕКТРИЧЕСКА КОСАЧКА 52G575

ВНИМАНИЕ ВАЖНО: ПРЕДИ ПРИСТЪПВАНЕ КЪМ УПОТРЕБА НА ЕЛЕКТРОУРЕДА СЛЕДВА ВНИМАТЕЛНО ДА ПРОЧЕТЕТЕ ИНСТРУКЦИЯТА ИНСТРУКЦИЯ И ДА Я ЗАПАЗИТЕ С ЦЕЛ ПО-НАТАТЪШНО ИЗПОЛЗВАНЕ.

ПОДРОБНИ ПРАВИЛА ЗА БЕЗОПАСНОСТ

УКАЗАНИЯ ЗА БЕЗОПАСНОСТ ПРИ ИЗПОЛЗВАНЕ НА КОСАЧКИ ЗА ТРЕВА

Безопасност на практика при използване на косачки, захранвани от електрическата мрежа

1. Инструкции

- Прочетете внимателно тези инструкции. Запознайте се със системите за управление и с правилното обслужване на съоръжението.
- Никога не разрешавайте устройството да се използва от деца или лица, които не са запознати с инструкциите за експлоатация. Националните разпоредби могат да определят точно възрастта на оператора.
- Никога не косете, когато наблизо са други хора, особено деца или домашни любимци.
- Не забравяйте, че операторът или потребителят е отговорен за произшествия или опасности за други хора или за околната среда.

2. Подготовка

- По време на косене винаги носете здрави обувки и дълги панталони. Не използвайте устройството с голи крака или с отворени сандали. Избягвайте износеното облекло, което е твърде свободно или което има висящи ремъци или лентички.
- Проверете внимателно зоната, в която устройството ще работи, и премахнете всички предмети, които могат да влязат върте в устройството.

- Преди използване винаги проверявайте, дали ножовете, винтовете и принадлежностите на ножовия механизъм не са износени или повредени. Подмяните износени или повредени части в комплекта, за да поддържате баланс. Подменете повредените или нечетливите табелки.

- Преди използване проверете захранващия кабел и удължителя за повреди или износване. Ако кабелът е повреден по време на работа, изключете го директно от захранването. НЕ ДОКОСВАЙТЕ КАБЕЛА ПРЕДИ РАЗЕДИНЯВАНЕ НА ЗАХРАНВАНЕТО Не използвайте устройството, ако кабелът е повреден.

3. Използване

- Косете само при дневна светлина или при добро изкуствено осветление.
- Избягвайте да косите мокра трева.
- Винаги се уверете, че върху наклонен терен краката Ви стоят стабилно.
- Ходете, никога не тичайте.
- Върху наклонен терен косете напречно, никога нагоре или надолу.
- Бъдете особено внимателни, когато промените посоката върху наклонен терен.
- Не косете върху твърде наклонен терен.
- Обърнете специално внимание, когато се движите назад или дърпате устройството към себе си.
- Изключете задвижването на режещия елемент(и), ако устройството трябва да се наклони, когато се премества върху повърхности без трева и когато се транспортира до и от мястото за косене.

- Не използвайте съоръжението с повредени капацити или корпуси и без предпазно устройство, например приложените капацити и/или контейнери за трева.

- Включвайте двигателя внимателно съгласно инструкцията, като се уверите, че краката се намират далеч от режещия елемент(и).

- Не наклонявайте съоръжението при стартиране на двигателя, освен когато се изисква наклоняване по време на пускане. В такъв случай не наклонявайте повече от необходимото и повдигнете само частта, която е далеч от оператора.

- Не стартирайте устройството, докато стоите пред отвора за изхвърляне на косената трева.

- Не дръжте ръцете и краката си близо до въртящите се части. Проверявайте и се грижете отворът за изхвърляне на косената трева да не бъде запушен.

- Не пренасяйте устройството с работещ двигател.

- Спрете устройството и извадете шепсела от контакта. Уверете се, че всички движещи се части са спрели движението си

- всеки път, когато се отдалечавате от устройството,
- преди почистване или отпушване на изхода за трева,
- преди да проверите, почистите или ремонтирате устройството,
- след като е било ударено от чужд предмет; проверете, дали устройството не е повредено и при необходимост го ремонтирайте преди рестартиране и работа, ако устройството започне да вибрира прекомерно (незабавно проверете)

- проверете за повреди,
- подменете или ремонтирайте всяка повредена част,
- проверете и затегнете разслабените части.

4. Поддръжка и съхранение

- Поддържайте всички гайки, болтове и винтове в добро състояние, за да сте сигурни, че устройството ще работи безопасно.

- Често проверявайте контейнера за трева за износване и повреди.

- В случай на устройства с много ножове внимавайте, защото въртенето на един режещ елемент може да доведе до завъртане на други ножове.

- Запазете внимание, когато регулирате устройството, за да избегнете прихващане на пръстите между движещите се ножове и неподвижните части на устройството.

- Винаги оставайте устройството да се охлади преди следващото стартиране.

- Запазете внимание, когато работите с ножовете, въпреки че задвижването е изключено, защото ножовете все още могат да се въртят.

- От съображения за безопасност подмяните износени или повредени части. Използвайте само оригинални резервни части и аксесоари.

5. Препоръки за устройства от клас на защита срещу поражение от електрически ток II

Препоръки за устройството от клас на защита срещу поражение от електрически ток II

Обяснение на използваните пиктограми

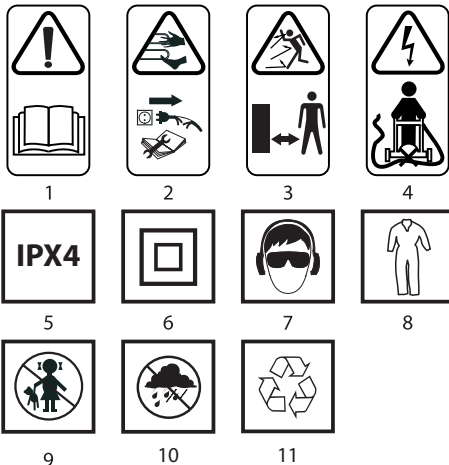

1. ПРЕДУПРЕЖДЕНИЕ Прочетете инструкцията за експлоатация
2. Дръжте други лица на подходящо разстояние
3. Внимавайте за остри ръбове на ножовете. След изключване на двигателя ножовете се въртят - Извадете щепсела от контакта, преди да пристъпите към дейности по поддръжка или ако захранващият кабел е повреден
4. Дръжте гъвкавия захранващ кабел далеч от режещия елемент
5. Клас на защита IPX4
6. Клас на защита срещу поражение от електрически ток II
7. Използвайте средства за индивидуална защита (защитни очила, антифони)
8. Използвайте защитно облекло
9. Не допускайте деца в близост до уреда
10. Пазете уреда от влага
11. Рециклиране

КОНСТРУКЦИЯ И ПРЕДНАЗНАЧЕНИЕ

Електрическата косачка е устройство от II клас на изоляцията. Тя се задвижва от еднофазен комутаторен двигател за променлив ток. Косачката е предназначена за косене на тревни площи в градини край домовете. Използвайте само аксесоари, които са подходящи за това устройство и следвайте указанията в инструкцията за експлоатация. Косете тревата на равномерни ленти. Косачката може да се бутат или да се дърпа. Косачката е предназначена изключително за любителско ползване.

⚠ Не се разрешава използването на устройството за дейности, различни от неговото предназначение.

ОПИСАНИЕ НА ГРАФИЧНИТЕ СТРАНИЦИ

Представеното по-долу номериране се отнася за елементите на устройството, представени върху графичните страници в настоящата инструкция.

1. Конструкция на двигателя
2. Транспортна ръкохватка
3. Капак на изхода за трева
4. Долна част на ръкохватката
5. Държач на захранващия кабел
6. Бутон за безопасност на пусковия превключвател
7. Гнездо за захранване
8. Лост за включване
9. Ръкохватка
10. Кош за трева
11. Корпус на косачката
12. Ходово колело
13. Съединителен елемент на ръкохватката

14. Лост на блокадата на долната ръкохватка
15. Лост за регулиране на височината на косене
16. Режещ нож

* Между представената фигура и продукта може да има разлики.

ОПИСАНИЕ НА ИЗПОЛЗВАНИТЕ ГРАФИЧНИ СИМВОЛИ

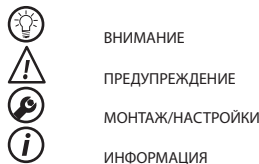

ОБОРУДВАНЕ И АКСЕСОАРИ

- | | |
|-------------------------------------|------------|
| 1. Кош за трева (3 елемента) | - 1 компл. |
| 2. Ръкохватка на коша за трева | - 1 бр. |
| 3. Ръкохватка | - 1 бр. |
| 4. Ходови колела + капаци | - 4 компл. |
| 5. Плоска шайба | - 4 бр. |
| 6. Шплинт | - 4 бр. |
| 7. Държач на захранващ кабел | - 1 бр. |
| 8. Клипсове за закрепване на кабела | - 2 бр. |
| 9. Винтове | - 2 бр. |

ПОДГОТОВКА ЗА РАБОТА

СГЛОбЯВАНЕ НА РЪКОХВАТКАТА

- Разхлабете и изтеглете двата лоста на блокадата на долната ръкохватка (14) и регулирайте като въртите долната част на ръкохватката (4) в избраното най-удобно положение (фиг. А).
- Монтирайте държача на захранващия кабел (5) върху ръкохватката (9).
- Пъхнете ръкохватката (9) в отворите на съединителния елемент на ръкохватката (13) (ръкохватката трябва да бъде монтирана така, че захранващото гнездо (7) да се намира от дясната страна) (фиг. В).
- Осигурете съединението като затегнете с доставените винтове (фиг. С).
- Фиксирайте захранващия кабел на двигателя към ръкохватката с помощта на доставените клипсове (фиг. D).

СГЛОбЯВАНЕ НА КОША ЗА ТРЕВА

- Съединете двете половини на коша за тревата (10) (фиг. E).
- Монтирайте ръкохватката върху капака на коша и закрепете капака към коша (10) (фиг. F).
- Повдигнете капака на изходния отвор (3) и закачете коша за тревата (10) на изхода като използвате двете закопчалки (а) в горната част на корпуса на косачката (11) (фиг. G).
- Кошът за трева (10) се поддържа в правилно положение благодарение на силата на пружината на капака на изхода (3). Кошът за трева е оборудван с удобна дръжка за носене, за да го изпразните от косената трева.

⚠ винаги проверявайте, че кошът за трева е поставен правилно.

МОНТАЖ НА ХОДОВИТЕ КОЛЕЛА

- Поставете ходовото колело (12) върху оста на колелото, поставете плоската шайба и осигурете с шплинт (фиг. H).
- Монтирайте капака като натиснете закопчаващите елементи в отворите на ходовото колело (12) (фиг. I).
- Повторете описаната операция за останалите ходови колела.

⚠ По-малките колела трябва да бъдат монтирани отпред, а по-големите колела отзад на косачката.

РЕГУЛИРАНЕ НА ВИСОЧИНАТА НА КОСЕНЕ

⚠ Преди да промените височината на косене, косачката трябва да се изключи и щепселът на захранващия кабел да се извади от мрежовия контакт.

Височината на косене се регулира с помощта на лоста за височината на косене в шест позиции. Индивидуалните позиции съответстват на височини на косене: 20, 30, 40, 50, 60, 70 mm.

Изтеглете лоста за регулиране на височината на косене (15) (фиг. J).

- С преместване на лоста за регулиране на височината на косене изберете правилната височина на косене.
- Поставете лоста за регулиране на височината на косене в една от избраните вдлъбнатини на блокадата на лоста, намиращи се в корпуса на косачката.



Височината на косене се регулира едновременно за четирите ходови колела.

ОБЕЗОПАСЯВАНЕ НА ЗАХРАНВАЩИЯ КАБЕЛ



Преди да пристъпите към работа, трябва да поставите щепсела на удължителя в захранващия контакт (7) на косачката и да фиксирате кабела на удължителя в ръкохватката за захранващия кабел (5) (фиг. L), след което да включите в захранващата мрежа.



За косачката могат да се използват само удължители, предназначени за използване на открито. Напречното сечение на проводниците на удължителя трябва да бъде 1,5 mm², а максималната му дължина не трябва да надвишава 50 m.

ТРАНСПОРТНА РЪКОХВАТКА



Косачката е оборудвана с удобна и практична транспортна ръкохватка (2) за пренасяне.

РАБОТА / НАСТРОЙКИ



Напрежението в захранващата мрежа трябва да съответства на напрежението, посочено върху фирмената табелка на косачката.

ВКЛЮЧВАНЕ – ИЗКЛЮЧВАНЕ



Косачката е снабдена с бутон за безопасност, предпазващ от случайно включване.



Включване

- Натиснете бутона за безопасност на пусковия бутон (6) и задръжте (фиг. M).
- Придвийте лоста за включване (8) към ръкохватката (9) и задръжте (фиг. N).
- Освободете натиска на бутона за безопасност на пусковия бутон (6).

Изключване

- Освободете лоста за включване (8) и изчакайте, докато режещият нож спре да се върти.



Всеки път по време на стартиране трябва да натиснете бутона за безопасност на пусковия бутон. Никога не опитвайте да блокирате бутона за безопасност на пусковия бутон или лоста на пусковия бутон във включено положение.

Ако удължителят бъде повреден, незабавно извадете щепсела му от мрежовия контакт.

Никога не работете с повреден захранващ кабел. Всички части трябва да бъдат правилно закрепени и да изпълняват изискванията за правилна работа на косачката. Всеки повреден елемент за безопасност или част трябва да бъде незабавно ремонтиран или подменен.

След изключване на двигателя режещите елементи все още се въртят. Дръжте изтегления кабел далеч от режещите елементи.

ПРЕПОРЪКИ ЗА БЕЗОПАСНА ЕКСПЛОАТАЦИЯ



- Когато косите висока трева, работата трябва да се извършва постепенно, на слоеве.
- Косачката трябва да се премества с плавно движение чрез бутане или дърпане държейки дръжката с двете ръце.
- Дръжте косачката далеч от твърди предмети и селскостопански култури.
- Косачката може да се използва само, когато тревата е суха.
- Честото изпразване на коша за трева (след напълване до 2/3) ще осигури по-ефективно косене.



Косачката може да се използва с или без монтиран кош за трева (10). Трябва обаче да се помни, че при косене без коша за трева, капакът на изхода (3) трябва да бъде затворен.



Работата с косачката с повдигнат капак на изхода е забранена.

ОБСЛУЖВАНЕ И ПОДДРЪЖКА



Преди да пристъпите към каквито и да било дейности, свързани с инсталиране, настройки, ремонт или обслужване, трябва да извадите щепсела на захранващия кабел от захранващия контакт.



- След всяко косене отстранете остатъците от трева, натрупани в корпуса на режещото острие.
- Проверете, дали ножът за рязане не е повреден от удари от твърди предмети и при необходимост, наострете или сменете режещото острие.
- Почистете вентилационните отвори в корпуса на двигателя, за да ги предпазите от запушване с тревни остатъци.
- Почистете външния корпус с влажна кърпа или четка - никога не използвайте водна струя или химически разтворители.
- Проверете, дали отворът за изхвърляне на трева не е запушен.
- Косачката винаги трябва да се съхранява на сухо място, недостъпно за деца.

СМЯНА НА РЕЖЕЩИЯ НОЖ



Изчакайте, докато режещият нож спре да се движи напълно, извадете захранващия кабел от мрежовия контакт.

- Демонтирайте коша за трева (10).
- Наклонете косачката настрани.
- Захванете надеждно режещия нож (16) (трябва да използвате защитни ръкавици).
- Отвийте фиксиращия болт на режещия нож завъртайки наляво с помощта на ключ (фиг. P).
- Подменете или заострете режещия нож (в случай на подмяна с нов - новият режещ нож трябва да бъде със същия размер и тегло).
- Монтирайте режещия нож (16) изпълнявайки горните дейности в обратна последователност (отворите в ножа трябва да бъдат поставени върху цифровете на шпиндела).
- Задачата за заточване на режещия нож е най-добре да възложите на квалифицирано лице, използвайки оригинални части.



Всички повреди следва да бъдат отстранявани от оторизиран сервиз на производителя.

ТЕХНИЧЕСКИ ПАРАМЕТРИ

НОМИНАЛНИ ДАННИ

Електрическа косачка 52G575	
Параметър	Стойност
Захранващо напрежение	230 V AC
Честота на захранващото напрежение	50 Hz
Номинална мощност	1800 W
Скорост на въртене на шпиндела без натоварване	3600 min ⁻¹
Степен на защита	IPX4
Диаметър на косене	420 mm
Обхват на височината на косене	20/30/40/50/60/70 mm
Вместимост на коша за трева	40 l
Клас на защита срещу поражение от електрически ток	II
Тегло	14,2 kg
Година на производство	2020
52G575 означава както типа, така и означението на машината	

ДАНИ ЗА ШУМА И ВИБРАЦИИТЕ

Ниво на акустичното налягане	$L_{pA} = 86,1 \text{ dB(A)}$ $K = 3 \text{ dB(A)}$
Ниво на акустичната мощност	$L_{wA} = 95,15 \text{ dB(A)}$ $K = 0,57 \text{ dB(A)}$
Стойност на ускорението на вибрациите	$a_w = 2,95 \text{ m/s}^2$ $K = 1,5 \text{ m/s}^2$

Информация относно шума и вибрациите

Нивото на генерирания шум от уреда е описано посредством: нивото на акустичното налягане L_{pA} и нивото на акустичната мощност L_{wA} (където K означава неопределеност на измерването). Вибрациите, генерирани от уреда, са описани чрез стойностите на ускоренията на вибрациите a_w (където K означава неопределеност на измерването).

Посочените в настоящата инструкция: ниво на излъчваното акустично налягане L_{pA} , ниво на акустичната мощност L_{wA} и стойността на ускорения на вибрациите a_w са измерени в съответствие със EN 60335-1:2012+A11:2014+A13:2017. Посоченото ниво на вибрации aH може да се използва като критерий за

сравняване на устройствата и за предварителна оценка на експозиция на вибрации.

Посоченото ниво на вибрации е референтно ниво само за основните приложения на уреда. Ако уредът бъде използван за други цели или с други работни инструменти, нивото на вибрациите може да се различава от посоченото. Върху по-високото ниво на вибрациите ще окаже влияние недостатъчното или твърде рядкото провеждане на дейности по поддръжка на уреда. Посочените по-горе причини могат да доведат до повишаване на експозицията на вибрации по време на целия период на работа.

С цел точно определяне на експозицията на вибрации трябва да се вземат предвид периодите, когато инструментът е изключен или когато е включен, но не се използва за работа. След точно определяне на всички фактори общата експозиция на вибрации може да се окаже значително по-ниска.

Следва да се въведат допълнителни мерки за безопасност за защита на потребителя от въздействието на вибрациите, като: поддръжка на електроинструмента и работните накрайници, осигуряване на подходяща температура на ръцете, правилна организация на работа.

ОПАЗВАНЕ НА ОКОЛНАТА СРЕДА



Продуктите с електрическо захранване не бива да се извърлят заедно с домашните отпадъци, а да бъдат предадени на рециклинг в съответните предприятия. Информация относно рециклинга дава производителят на продукта или местните власти. Износените електрически и електронни съоръжения съдържат субстанции, които не са неутрални за околната среда. Съоръжения, които не са били рециклирани, представляват потенциална опасност за околната среда и за здравето на хората.

* Запазва се правото за извършване на промени.

„Grupa Torех Spółka z ograniczoną odpowiedzialnością“ Spółka komandytowa със седалище във Варшава на ul. Poganiczna 2 / 4 (наричана по-нататък „Grupa Torех“) информира, че всякакви авторски права върху съдържанието на настоящата инструкция (наричана по-нататък „Инструкция“), включващи между другото нейния текст, поместените снимки, схеми, чертежи, а също така нейните композиции, принадлежат изключително на Grupa Torех и подлежат на правна защита съгласно Закона от 4 февруари 1994 година за авторското право и сродните му права (виж Държавен вестник 2006 № 90 поз. 631 с по-нататъшните промени). Копирането, възпроизвеждането, публикуването, модифицирането с комерческа цел на цялата Инструкция, както и отделните й елементи без съгласието на Grupa Torех изразено в писмена форма, е строго забранено и може да доведе до привличането към гражданска и наказателна отговорност.



PRIJEVOD ORIGINALNIH UPUTA

ELEKTRIČNA KOSILICA 52G575

POZOR, BITNA NAPOMENA: PRIJE POČETKA KORIŠTENJA ELEKTRIČNOG ALATA TREBA PAŽLJIVO PROČITATI TE UPUTE I SPREMITI IH ZA DALJNJU UPORABU

DETALJNI PROPISI O SIGURNOSTI

SIGURNOSNE UPUTE ZA KOSILICE ZA TRAVU

Sigurna uporaba električnih kosilica u praksi

1. Napomena

- Pažljivo pročitajte upute. Upoznajte sustav upravljanja i pravilan način korištenja uređaja.
- Nikada ne dozvolite da s uređajem rade djeca ili osobe koje nisu upoznale upute za uporabu. Nacionalni propisi mogu precizno definirati koliko godina treba imati operater uređaja.
- Nikada ne kosite ako su druge osobe, a pogotovo djeca i domaće životinje u blizini.
- Upamti da rukovatelj ili korisnik je odgovoran za nezgode ili za potencijalne opasnosti prema drugim osobama ili okolini.

2. Priprema

- Za vrijeme košenja obavezno nosite solidnu obuću i duge hlače. Ne koristite uređaj bosih nogu ili u sandalama. Izbjegavajte nošenje preširoke odjeće koja ima viseće trake ili remenice.
- Pažljivo provjerite mjesto na kojem ćete raditi s uređajem i odstranite sve predmete koji bi mogli ući u uređaj.

- Prije upotrebe obavezno provjerite nisu li noževi, vijci i oprema kompleta noževa istrošeni ili oštećeni. Promijenite istrošene ili oštećene noževe i vijke u paru kako biste zadržali ravnotežu. Zamijenite pločice koje su oštećene ili nečitljivog sadržaja.
- Prije uporabe provjerite mrežni kabel i produžni kabel kako biste ustanovili nisu li oštećeni ili istrošeni. Ako je došlo do oštećivanja kabela prilikom uporabe, odspojite ga od izvoda napajanja. **NE DIRAJTE MREŽNI KABEL PRIJE NEGO NE ODSPOJITE NAPAJANJE.** Ne upotrebljavajte uređaj ako je njegov mrežni kabel oštećen ili istrošen.

3. Korištenje

- Kosite samo pri dnevnom svjetlu ili uz dobru umjetnu rasvjetu.
- Izbjegavajte košenje mokre trave.
- Uvijek provjerite stoje li vam noge na kosini sigurno.
- Holdajte, nikada ne trčite.
- Uvijek kosite poprijeko, nikad prema gore ili prema dolje.
- Posebno obratite pozornost kod promjene smjera vožnje na nizbrdici.
- Nikad ne kosite ako je nizbrdica prevelika.
- Posebnu pozornost obratite kad uređaj povlačite k sebi ili ga gurate od sebe.
- Prekinite napajanje nož(eva) ako će uređaj biti nagnut za vrijeme kad bude prenošen po ne travnatim površinama i kad ga transportirate na mjesto košenja i nazad.
- Ne upotrebljavajte uređaj s oštećenom zaštitom ili kućištem ili bez zaštitne opreme kao što su na primjer isporučeni štitnici i/ili spremnik za travu.
- K. Motor pokrenite oprezno, sukladno uputama za uporabu i pri tome obratite pozornost da stopala budu udaljena od nož(eva).
- Kad pokrećete motor, ne naginjte uređaj, osim kad je nužno da ga nagnete za vrijeme pokretanja. U tom slučaju ne naginjte više nego što je to nužno i podignite samo onaj dio koji je udaljen od rukovatelja.
- Ne pokrećite uređaj kad stojite ispred otvora za izbacivanje.
- Noge i ruke držite podalje od dijelova koji se okreću, ako se radi o rotacionim kosilicama, pripazite da otvor za izbacivanje čitavo vrijeme bude protočan.
- Ne prenosite uređaj ako je motor uključen.
- Zaustavite uređaj i izvadite utikač iz utičnice. Provjerite da li su svi pokretni elementi zaustavljeni
 - svaki put kad se udaljavate od uređaja,
 - prije čišćenja uređaja ili ispušnog otvora,
 - prije provjeravanja, čišćenja ili popravljanja uređaja,
 - nakon udarca stranim predmetom. Provjerite nije li uređaj oštećen i ako je to potrebno, popravite ga prije nego ga ponovo pokrenete i počnete raditi, ako primijetite da uređaj počinje prekomjerno vibrirati (odmah provjerite)
 - nije li došlo do oštećivanja uređaja,
 - zamijenite ili popravite sve oštećene elemente,
 - provjerite i stegnite sve labave elemente.

4. Održavanje i čuvanje uređaja

- Održavajte u ispravnom stanju sve matice, vijke i klinove kako biste bili sigurni da će uređaj sigurno raditi.
- Često provjerjavajte spremnik za travu kako biste bili sigurni da isti nije istrošen ili oštećen.
- Ako uređaj ima više noževa budite posebno oprezni, jer okretanje jednog reznog elementa može uzrokovati okretanje ostalih noževa.
- Budite oprezni prilikom podešavanja uređaja kako biste spriječili opasnost da se vaši prsti nađu između rotirajućih noževa i fiksnih elemenata uređaja.
- Uvijek ostavljajte uređaj da se ohladi prije nego ga ponovo pokrenete.
- Prilikom rukovanja z noževima budite oprezni i ako je pogon uređaja isključen, jer se noževi mogu još uvijek okretati.
- Iz sigurnosnih razloga mijenjajte istrošene ili oštećene elemente uređaja. Koristite isključivo originalne zamjenske dijelove i pribor.

5. Preporuke za uređaje II klase

Uređaj napajajte preko diferencijalne sklopke (RCD) s inicijalnom strujom koja nije veća od 30 mA.

Objašnjenje korištenih piktograma

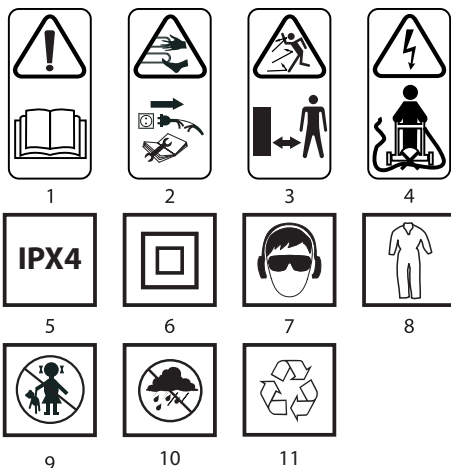

1. UPOZORENJE! Pročitajte upute za korištenje
2. Strane osobe trebaju biti u odgovarajućoj udaljenosti od uređaja.
3. Pazite na oštre rubove noževa. Noževi se okreću i nakon isključivanja motora – izvucite utikač iz mrežne utičnice prije aktivnosti na održavanju uređaja i kad je mrežni kabel oštećen.
4. Fleksibilni mrežni kabel čuvajte podalje od reznog elementa
5. Klasa zaštite IPX4
6. Druga klasa zaštite
7. Koristite sredstva individualne zaštite (zaštitne gogle, antifone)
8. Nosite zaštitnu odjeću
9. Uređaj držite van dohvata djece.
10. Uređaj štite od vlage
11. Reciklaža

KONSTRUKCIJA I NAMJENA

Električna kosilica je uređaj II klase izolacije. Pokreće ha jednofazni komutatorski motor izmjenične struje. Kosilica je namijenjena za košenje trave u kućnom vrtu. Upotrebjavajte opremu i dodatni pribor koji su namijenjeni isključivo za taj uređaj i pridržavajte se napomena navedenih u uputama za uporabu. Travu treba kositi u ravnim redovima. Kosilicu možete vući ili gurati. Kosilica je namijenjena isključivo za amatersku uporabu.

Zabranjena je nenamjenska uporaba uređaja.

OPIS GRAFIČKIH STRANICA

Dolje navedeni brojevi se odnose na elemente uređaja prikazane na grafičkim stranicama dotičnih uputa.

1. Kućište motora
2. Transportna ručka
3. Poklopac ispuha
4. Donji dio rukohvata
5. Držač mrežnog kabela
6. Gumb sigurnosnog prekidača
7. Priključak napajanja
8. Poluga prekidača
9. Rukohvat
10. Spremnik za travu
11. Kućište kosilice
12. Kotač
13. Spojnica rukohvata
14. Poluga blokade donjeg rukohvata
15. Poluga postavljanja visine košnje
16. Reznii nož

* Moguće su razlike između crteža i proizvoda.

OPIS KORIŠTENIH GRAFIČKIH ZNAKOVA

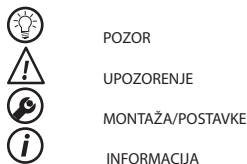

PRIBOR I OPREMA

- | | |
|-----------------------------------|----------|
| 1. Spremnik za travu (3 elementa) | - 1 set. |
| 2. Rukohvat spremnika za travu | - 1 kom. |
| 3. Rukohvat | - 1 kom. |
| 4. Kotači + naplatci | - 4 set. |
| 5. Plosnati podložak | - 4 kom. |
| 6. Rascjepka | - 4 kom. |
| 7. Držač za mrežni kabel | - 1 kom. |
| 8. Zatvarači za držanje kabela | - 2 kom. |
| 9. Klinovi | - 2 kom. |

PRIPREMA ZA RAD

MONTAŽA RUKOHVATA

-  Popustite tako da odvučete obje poluge blokade donjeg rukohvata (14) i postavite postupkom okretanja donjeg dijela rukohvata (4) u odabranim optimalnim položaju (crtež A).
- Držač mrežnog kabela (5) montirajte na rukohvat (9).
- Rukohvat (9) namjestite u otvore spojnog elementa rukohvata (13) (rukohvat treba montirati na način da se priključak za napajanje (7) nađe s desne strane) (crtež B).
- Osigurajte spoj pomoću isporučenih klinova (crtež C).
- Pomoću isporučenih zatvarača (crtež D) mrežni kabel motora montirajte na rukohvat.

MONTAŽA SPREMNIKA ZA TRAVU

-  Spojite obje polovice spremniku za travu (10) (crtež E).
- Na poklopcu spremnik montirajte držač i ugradite poklopac za spremnik (10) (crtež F).
- Podignite poklopac izlaza (3) i zakačite spremnik za travu (10) na izlaz, koristeći dvije kuke (a) na gornjem dijelu kućišta kosilice (11) (crtež G).

-  Spremnik za travu (10) se održava u pravilnom položaju pomoću snage opruge poklopca ispuha (3). Spremnik za travu je opremljen udobnom ručkom koja olakšava premještanje spremnika prilikom njegovog pražnjenja.

 **Uvijek provjerite je li spremnik za travu pravilno namješten.**

MONTAŽA KOTAČA



-  Kotač (12) montirajte na osovinu kotača, namjestite plosnati podložak i osigurajte s rascjepkom (crtež H).
- Montirajte naplatak pritišćući njegove klinove u otvore kotača (12) (crtež I).
- Naveden postupak ponovite za ostale kotače.

-  **Manje kotače montirajte s prednje strane, a veće – sa stražnje strane kosilice.**

POSTAVLJANJE VISINE KOŠNJE

-  **Prije promjene postavljene visine košnje kosilicu isključite i utikač mrežnog kabela izvucite iz mrežne utičnice.**

 Visina košnje se podešava pomoću poluge visine košnje u šest položaja. Pojedini položaji odgovaraju visini košnje od 20, 30, 40, 50, 60, 70 mm.

-  Odvučite polugu regulacije visine košnje (15) (crtež J).
-  Mičući polugu regulacije odaberite odgovarajuću visinu košnje.
- Polugu regulacije visine košnje postavite u jedan od odabranih utora blokade poluge podešavanja visine košnje na kućištu kosilice.

 **Visina košnje se postavlja istovremeno na sva četiri kotača uređaja.**

ZAŠTITA MREŽNOG KABELA

-  Prije početka rada utikač produžnog kabela namjestite u priključak za napajanje (7) i vod produžnog kabela stegnite u držaču za mrežni kabel (5) (crtež L) te priključite na mrežno napajanje.

-  **Za kosilicu se smiju priključivati isključivo produžni kabeli namijenjeni za vanjsku uporabu. Presjek žila produžnog kabela treba iznositi 1,5 mm² a njegova maksimalna dužina ne smije prekoračiti 50m.**

-  Kosilica je opremljena praktično transportnom drškom (2) koja služi za premještanje uređaja.

RAD / POSTAVKE

-  **Napon u mreži za napajanje mora odgovarati veličini napona koji je napisan na tipskoj ploči kosilice.**

UKLJUČIVANJE – ISKLJUČIVANJE

-  **Kosilica je opremljena sigurnosnim prekidačem koji štiti uređaj od slučajnog pokretanja.**

Uključivanje

- Pritisnite sigurnosni gumb prekidača (6) i pridržite ga (crtež M).
- Polugu prekidača (8) privucite do rukohvata (9) i pridržite (crtež N).
- Oslobodite pritisak na sigurnosni gumb prekidača (6).

Isključivanje

- Oslobodite polugu prekidača (8) i pričekajte dok se rezni nož zaustavi.

-  **Svaki put prilikom pokretanja pritisnite sigurnosni gumb prekidača. Nikada nemojte probati blokirati sigurnosni gumb prekidača ili poluge prekidača u položaju uključen.**

Ako se produžni kabel oštećen, odmah izvucite njegov utikač iz mrežne utičnice. Nikada nemojte raditi s oštećenim mrežnim kablom. Svi elementi trebaju biti na odgovarajući način montirani i ispunjavati zahtjeve za pravilan rad kosilice. Odmah popravite ili zamijenite svaki oštećeni sigurnosni element.

Nakon isključivanja uređaja njegovi rezni elementi se još uvijek okreću. Razvučeni mrežni kabel držite podalje od reznih elemenata uređaja.

NAPOMENE VEZANE ZA SIGURAN RAD UREĐAJA

-  Kod košnje visoke trave radite postepeno, sloj po sloj.
- Kosilicu mičite umjerenim pokretima, gurajući ili vukući uređaj s obje ruke.
- Kosilicu držite podalje od tvrdih objekata i jestivih biljki.
- Kosilicu smijete koristiti samo onda kad je trava suha.
- Često pražnjenje spremnika za travu (kad je pun u 2/3 njegove zapremine) osigurava bolju košnju.

-  Kosilicu možete koristiti s montiranom spremnikom za travu (10) ili bez spremnika. Treba imati na pameti da ako kosite bez spremnika za travu poklopac izlaza (3) mora biti spušten.

-  **Zabranjeno je raditi kosilicom s podignutim poklopcem izlaza.**

RUKOVANJE I ODRŽAVANJE

-  **Prije svih radova na instaliranju, podešavanju, rukovanju, popravljanju uređaja izvucite utikač iz mrežne utičnice.**

-  Poslije svake košnje odstranite ostatke trave koje se skupljaju na kućištu rezne površine.
- Provjerite da li se rezna površina nije oštetila na kamenju, ako je to potrebno - naoštrite ili zamijenite ju.
- Očistite otvore za ventilaciju kako se ne bi začepili ostacima trave.
- Vanjsko kućište čistite uz pomoć vlažne krpice ili četke – ne smijete koristiti vodu ili bilo koje razrjeđujuće kemijsko sredstvo.
- Provjerite je li propusni ulazni otvor u spremnik za travu.
- Kosilicu čuvajte na suhom mjestu, van dohvata djece.

ZAMJENA REZNE OŠTRICE

-  **Pričekajte dok se rezni nož potpuno ne zaustavi i utikač mrežnog kabela izvucite iz mrežne utičnice.**

- Demontirajte spremnik za travu (10).
- Kosilicu okrenite „na bok“.
- Čvrsto primite rezni nož (16) (koristite zaštitne rukavice).
- Pomoću ključa odvinite vijak za pričvršćivanje noža postupkom okretanja prema lijevo (crtež P).
- Zamijenite ili naoštrite rezni nož (ako stavljate novi nož – isti mora biti iste veličine i težine).
- Pričvrstite rezni nož (16) postupajući na gore opisan način, suprotnim redoslijedom (otvori u reznom nožu moraju sjesti na trne vretena).
- Za oštrenje ili zamjenu reznog noža obratite se kvalificiranoj osobi, koristeći za to originalne dijelove.

-  Sve smetnje trebaju uklanjati ovlašteni serviseri proizvođača.

TEHNIČKI PARAMETRI

NAZIVNI PODACI

Električna kosilica 52G575	
Parametar	Vrijednost
Napon napajanja	230 V AC
Frekvencija napajanja	50 Hz
Nazivna snaga	1800 W
Okretna brzina vretena bez opterećenja	3600 min ⁻¹
Stupanj zaštite	IPX4
Promjer košnje	420 mm
Raspon visine košnje	20/30/40/50/60/70 mm
Kapacitet spremnika za travu	40 l
Klasa zaštite	II
Težina	14,2 kg
Godina proizvodnje	2020
52G575 označava istovremeno tip i naziv uređaja	

PODACI O BUCI I VIBRACIJAMA

Razina akustičkog pritiska	$L_{pA} = 86,1 \text{ dB(A)}$ $K = 3 \text{ dB(A)}$
Razina akustičke snage	$L_{WA} = 95,15 \text{ dB(A)}$ $K = 0,57 \text{ dB(A)}$
Vrijednost ubrzanja vibracija	$a_{h,ms}$ = 2,95 m/s ² $K = 1,5 \text{ m/s}^2$

Informacije o buci i vibracijama

Razina buke koju emitira uređaj je opisana kao razina emitiranog akustičkog pritiska L_{pA} te razina akustičke snage L_{WA} (gdje je K mjerna nesigurnost). Vibracije koje emitira uređaj su opisane kao vrijednost ubrzanja vibracija a_h (gdje je K mjerna nesigurnost).

Navedene u tim uputama: razina emitiranog akustičnog pritiska L_{pA} , razina akustičke snage L_{WA} te vrijednost ubrzanja vibracija a_h su izmjerene u skladu s EN 60335-1:2012+A11:2014+A13:2017. Navedena razina vibracija ah može se upotrijebiti za uspoređivanje uređaja te za prvu ocjenu ekspozicije na vibracije.

Navedena razina vibracija je karakteristična za osnovnu primjenu električnog alata. Ako alat čete koristiti u druge svrhe ili s drugim radnim alatima, razina vibracija. Na povećanje razine vibracija može utjecati nedovoljno ili previše rijetko održavanje uređaja. Gore navedeni razlozi mogu dovesti do povećanja ekspozicije na vibracije za vrijeme cijelog radnog razdoblja.

Kako bismo precizno ocijenili ekspoziciju na vibracije, treba uzeti u obzir vrijeme kad je električni uređaj isključen, ili kad je uključen, ali se ne koristi za rad. Ako pomno procijenimo sve čimbenike ukupna ekspozicija na vibracije može se pokazati znatno manja.

Treba uvesti dodatne sigurnosne mjere s ciljem zaštite korisnika od posljedica vibracija, kao što su: održavanje električnog alata i radnih alata, osiguranje odgovarajuće temperature ruku, pravilna organizacija rada.

ZAŠTITA OKOLIŠA

	Električne proizvode ne bacajte zajedno s kućnim otpacima već ih zbrinite na odgovarajućim mjestima. Informacije o mjestima zbrinjavanja daju prodavači proizvoda ili odgovorne mjesne službe. Istrošeni električni i električni alati sadrže supstance koje mogu štetiti okolišu. Nezbrinuti proizvodi mogu biti opasni po zdravlje ljudi i za okoliš.
---	---

* Pridržavamo pravo na izvođenje promjena.

„Grupa Topex Spółka z ograniczoną odpowiedzialnością“ Spółka komandytowa sa siedzibą w Warszawie, ul. Pograniczna 2/4 (u daljnjem tekstu: „Grupa Topex“) daje na znanje da sva autorska prava vezana uz sadržaj ovih uputa (dalje: „Upute“), uključujući test, slike, sheme, crteže te također njihove kompozicije pripadaju isključivo Grupi Topex - u i podliježu pravnoj zaštiti, sukladno sa Zakonom od dana 4. veljače 1994 godine, o autorskim pravima i sličnim pravima (N.N. 2006 Br. 90 Stavak 631 uključujući i kasnije promjene). Kopiranje, preoblikovanje, publikiranje, modifikiranje u komercijalne svrhe cijelih Uputa kao i pojedinačnih njihovih dijelova, bez suglasnosti Grupa Topex - a koje je dano u pismenom obliku, je najstrože zabranjeno i može dovesti do prekršajne i krivične odgovornosti.

ELEKTRIČNA KOSILICA 52G575

PAŽNJA VAŽNO: PRE PRISTUPANJA UPOTREBI ELEKTROUREĐAJA POTREBNO JE PAŽLJIVO PROČITATI DOLE DATO UPUTSTVO I PRIDRŽAVATI GA SE U DALJOJ UPOTREBI.

OPŠTE MERE BEZBEDNOSTI

SIGURNOSNA UPUTSTVA ZA KORIŠĆENJE KOSILICA ZA TRAVNJAKE

Bezbedna upotreba kosilica koje se napajaju strujom u praksi

1. Instruktaža

- Pažljivo pročitati uputstvo. Upoznati se sa sistemima za upravljanje i pravilnom upotrebom uređaja.
- Zabranjeno je da uređaj koriste deca i osobe koje nisu upoznate sa uputstvom za upotrebu uređaja. Propisi države mogu da precizno određuju godine operatera.
- Zabranjeno je kositi kad se druge osobe, posebno deca i domaće životinje, nalaze u blizini.
- Treba zapamtiti da je operater ili korisnik odgovoran za nezgode ili opasnosti za druge osobe ili okruženje.

2. Priprema

- Za vreme košenja uvek nositi pouzdanu obuću i dugačke pantalone. Ne koristiti uređaj bosih stopala ili u otkrivenim sandalama. Izbegavati oštećenu odeću, odeću koja je isušive opuštena ili koja ima džepove koji vise ili trake.
- Pažljivo proveriti teren na kom treba da se radi i ukloniti sve predmete koji mogu da dođu u kontakt s uređajem.
- Pre upotrebe uvek treba proveriti da noževi, navrtnji i oprema sistema noževa nije pohabana ili oštećena. Zameniti iskorišćene ili oštećene delove u sistemima, kako bi se očuvala ravnoteža. Zameniti oštećene ili nečitke tablice.
- Pre upotrebe proveriti strujni kabl i produžni kabl, da nema oštećenja ili da nije pohaban. Ukoliko se kabl ošteti tokom upotrebe, potrebno je odmah ga isključiti iz struje. NE DODIRIVATI KABL PRE ISKLJUČIVANJA IZ STRUJE. Ne koristiti uređaj ukoliko je kabl oštećen ili uništen.

3. Korišćenje

- Kositi samo na dnevnom svetlu ili pri dobrom veštačkom osvetljenju.
- Izbegavati košenje mokre trave.
- Uvek budite sigurni da vam noge stoje sigurno na padini.
- Hodati, nikad ne trčati.
- Kositi popreko na kosini, nikada na gore ili na dole.
- Posebnu pažnju obratiti prilikom promene pravca kretanja na kosini.
- Ne kositi na prekomerno nagnutoj kosini.
- Posebnu pažnju obariti prilikom vraćanja ili povlačenja uređaja k sebi.
- Isključiti napon elementa (elemenata) za sečenje ukoliko je neophodno da se uređaj nagne tokom premeštanja preko površina koje nisu travnaste, i kada se transportuje do mesta košenja i nazad.
- Ne koristiti uređaj sa oštećenim zaštitama ili kućištima, kao i bez bezbednosnog uređaja npr. dobijenih zaštita i/ili rezervoara za travu.
- Pažljivo uključivati motor, u skladu sa uputstvom, obračunajući pažnju da su stopala dalje od elementa (elemenata) za sečenje.
- Ne naginjati uređaj prilikom uključivanja motora, sa izuzetkom situacije kada je neophodno da se uređaj nagne prilikom pokretanja. U tom slučaju, ne naginjite više nego što je to neophodno, i podižite samo onaj deo koji je dalje od operatera.
- Ne pokretati uređaj stojeći ispred otvora za izbacivanje.
- Ne držati ruke i noge u blizini delova koji se obrću. Paziti da se otvor za izbacivanje ne bude napunjen tokom celog vremena.
- Ne prenositi uređaj sa uključenim motorom.
- Zaustaviti uređaj i isključiti iz struje. Uveriti se da se svi pokretni delovi ne kreću
 - svaki put kada se odlazi od uređaja,
 - pre čišćenja ili produvavanja izlaza,
 - pre provere, čišćenja ili popravke uređaja,
 - nakon udarca stranim objektom. Proveriti da uređaj nije oštećen i ukoliko je to neophodno, izvršiti popravku pre ponovnog

- pokretanja i rada uređaja ukoliko uređaj počne prekomerno da podrhtava (odmah proveriti)
- proveriti da nema oštećenja,
 - zameniti ili popraviti svaki oštećeni deo,
 - proveriti i pričvrstiti otpuštene delove.

4. Održavanje i čuvanje

- Održavati u dobrom stanju sve vijke, šrafove i matice, kako biste bili sigurni da će uređaj raditi bezbedno.
- Cesto proveravati rezervoar za travu, da nije iskorišćen ili oštećen.
- Kod uređaja sa više sečiva obratiti pažnju da obrtanje jednog elementa za sečenje može da dovede do obrtanja drugih sečiva.
- Obratiti pažnju prilikom podešavanja uređaja, kako ne bi došlo do postavljanja prstiju između pokretnih sečiva i fiksiranih delova uređaja.
- Uvek ostaviti uređaj da se ohladi pre prethodnog pokretanja.
- Prilikom upotrebe sečiva obratiti posebnu pažnju, jer iako je napajanje isključeno, sečiva i dalje mogu da se obrću.
- Promeniti, u cilju održavanja bezbednosti, iskorišćene ili oštećene delove. Koristiti isključivo originalne zamenske delove i opremu.

5. Preporuke za uređaje klase II

Uređaj treba napajati preko uređaja diferencijalne struje (RCD) sa radnim naponom ne većim od 30 mA.

Objašnjenje korišćenih piktograma:

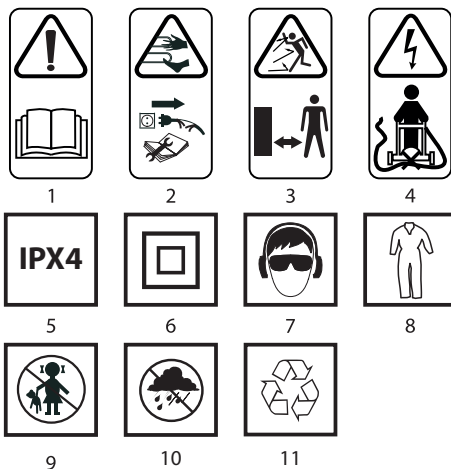

- UPOZORENJE Pročitati uputstvo za upotrebu
- Osobe sa strane treba da budu na odgovarajućoj udaljenosti
- Pazi na oštre ivice sečiva. Sečiva se obrću nakon uključivanja motora
 - Isključiti iz struje pre konzervacije ili kada je strujni kabl oštećen
- Držati savitljiviji strujni kabl dalje od elemenata za sečenje
- Klasa bezbednosti IPX4
- Druga klasa bezbednosti
- Koristiti sredstva za ličnu zaštitu (zaštitne naočari, zaštitu za sluh)
- Koristiti zaštitnu odeću
- Deci je zabranjen pristup uređaju
- Čuvati uređaj od vlage
- Reciklaža

IZRADA I NAMENA

Električna kosilica je uređaj sa izolacijom II klase. Napaja se preko jednofaznog motora naizmenične struje. Kosilica je namenjena za košenje travnjaka u kućnim baštama. Potrebno je koristiti isključivo onaj pribor koji odgovara datom uređaju i pridržavati se saveta datih u uputstvu za upotrebu. Travu treba kositi u ravnomernim talasima. Kosilica može da se gura ili vuče. Kosilica je namenjena isključivo za amatersku upotrebu.



Zabranjeno je koristiti uređaj suprotno od njegove namene.

OPIS GRAFIČKIH STRANA

Dole data numeracija odnosi se na elemente uređaja koji su predstavljeni na grafičkim stranama datog uputstva.

- Kučiste motora

2. Transportna drška
3. Poklopac izlaza
4. Donja strana drške
5. Drška strujnog kabla
6. Taster bezbednosti startera
7. Strujna utičnica
8. Ručica startera
9. Drška
10. Koš za travu
11. Kućište kosilice
12. Točak
13. Spojnica drške
14. Ručica blokade donje drške
15. Ručica za postavljanje visine košenja
16. Sečivo

* Mogu se pojaviti razlike između crteža i proizvoda.

OPIS KORIŠĆENIH GRAFIČKIH ZNAKOVA



PAŽNJA



UPOZORENJE



MONTIRANJE/SASTAVLJANJE



INFORMACIJA

OPREMA I DODACI

- | | |
|----------------------------------|--------------|
| 1. Koš za travu (3 elementa) | - 1 komplet |
| 2. Drška koša za travu | - 1 kom. |
| 3. Drška | - 1 kom. |
| 4. Točak + poklopci | - 4 kompleta |
| 5. Pljosnata platna | - 4 kom. |
| 6. Rascepk | - 4 kom. |
| 7. Drška strujnog kabla | - 1 kom. |
| 8. Stege za pričvršćivanje kabla | - 2 kom. |
| 9. Vijci | - 2 kom. |

PRIPREMA ZA RAD

MONTAŽA DRŠKE

- Otpustiti odvajajući obe ručice blokade donje drške (14) i postaviti obrćući donji deo drške (4) u odabrani najzgodniji položaj (slika A).
- Montirati dršku strujnog kabla (5) na dršku (9).
- Gurnuti dršku (9) u otvore spojnice drške (13) (drška treba da bude montirana tako da se strujna utičnica (7) nalazi sa desne strane) (slika B).
- Osigurati povezivanje pričvršćujući dobijenim vijcima (slika C).
- Pričvrstiti strujni kabl motora na dršku uz pomoć dobijenih stega (slika D).

MONTAŽA KOŠA ZA TRAVU

- Povezati obe polovine koša za travu (10) (slika E).
- Montirati dršku na poklopcu koša i postaviti poklopac na koš (10) (slika F).
- Postaviti poklopac izlaza (3) i okačiti koš za travu (10) na izlaz koristeći dve kuke (a) na gornjem delu kućišta kosilice (11) (slika G).
- Koš za travu (10) održava se u odgovarajućem položaju uz pomoć sile opruge poklopca izlaza (3). Koš za travu poseduje zgodnu dršku za prenošenje kako bi se iz koša ispraznila isečena trava.

Uvek treba da se uveri da je koš za travu pravilno pričvršćen.

MONTAŽA TOČKOVA

- Postaviti točak (12) na osu točka, postaviti pljosnatu podlošku i obezbediti rascepkom (slika H).
- Montirati poklopac pritiskajući njegove kuke u otvore točka (12) (slika I).
- Ponoviti opisano radnju za ostale točkove.

Manji točak treba da bude montiran sa prednje strane, a veći točak sa zadnje strane kosilice.

POSTAVLJANJE VISINE KOŠENJA

Pre promene podešavanja visine košenja potrebno je kosilicu isključiti i izvaditi utikač strujnog kabla iz strujne utičnice.

Visina košenja reguliše se uz pomoć ručice visine košenja u šest položaja. Pojedinačni položaji odgovaraju visini košenja od 20, 30, 40, 50, 60, 70 mm.



- Izvući ručicu regulacije visine košenja (15) (slika J).
- Pomerajući ručicu regulacije košenja odabrati odgovarajuću visinu košenja.
- Postaviti ručicu regulacije visine košenja u jedan od odabranih udubljenja blokade ručice regulacije visine košenja na kućištu kosilice.



Visina košenja postavlja se istovremeno na sva četiri točka.

OBEBEDIVANJE STRUJNOG KABLA



Pre pristupanja poslu, potrebno je utikač produžnog kabla postaviti u strujnu utičnicu (7) i pričvrstiti produžni kabl na dršku strujnog kabla (5) (slika L) a zatim uključiti u struju.



Za kosilicu je dozvoljeno koristiti isključivo produžne kablove predviđene za spoljnu upotrebu. Prečnik produžnog kabla treba da iznosi 1,5 mm² a njegova maksimalna dužina ne sme da prelazi 50m.

TRANSPORTNA DRŠKA



Kosilica poseduje zgodnu i praktičnu transportnu dršku (2) za prenošenje.

RAD / POSTAVKE



Napon mreže mora odgovarati visini napona koji je dat na nominalnoj tablici kosilice.

UKLJUČIVANJE - ISKLJUČIVANJE



Kosilica poseduje taster bezbednosti startera koji obezbeđuje od slučajnog pokretanja.



Uključivanje

- Pritisnuti taster bezbednosti startera (6) i zadržati (slika M).
- Privući ručicu startera (8) do drške (9) i zadržati (slika N).
- Otpustiti pritisak sa taster bezbednosti startera (6).

Isključivanje

- Pustiti ručicu startera (8) i sačekati da sečivo prestane da se obrće.



Svaki put prilikom pokretanja potrebno je pritisnuti taster bezbednosti startera. Zabranjeno je pokušavati da se izvrši blokada tastera bezbednosti startera ili ručice startera u uključenom položaju.

Ukoliko produžni kabl podlegne oštećenju potrebno je odmah ga isključiti iz struje. Strogo je zabranjeno raditi sa oštećenim strujnim kablom. Svi delovi moraju biti odgovarajuće montirani i moraju da ispunjavaju zahteve koji obezbeđuju ispravan rad kosilice. **Bilo koji oštećeni bezbednosni element ili deo moraju odmah biti popravljeni ili zamenjeni.**

Nakon isključivanja motora, elementi za sečenje i dalje se obrću. **Držati razvijeni kabl dalje od elemenata za sečenje.**

SAVETI KOJI SE ODNOSNE NA BEZBEDNU UPOTREBU



Prilikom košenja visoke trave potrebno je posao obavljati postepeno, u slojevima.

Kosilicu treba povlačiti laganim pokretom gurati ili vući držeći obema rukama za dršku.

- Kosilicu koja radi treba držati dalje od čvrstih objekata i obradivih kultura.
- Kosilica može da se koristi samo onda kada je trava suva.
- Često pražnjenje koša za travu (kada je napunjen do 2/3) obezbeđuje efikasnije košenje.



Kosilica može da se koristi sa montiranim košem za travu (10) ili bez njega. Potrebno je zapamtiti, da u slučaju košenja bez koša za travu, poklopac izlaza (3) mora biti spušten.



Zabranjeno je raditi sa kosilicom sa podignutim poklopcem izlaza.

KORIŠĆENJE I ODRŽAVANJE



Pre pristupanja bilo kakvim operacijama vezanim za instalaciju, podešavanje, popravku ili upotrebu, potrebno je izvaditi utikač strujnog kabla iz strujne utičnice.



Nakon svake operacije košenja potrebno je ukloniti ostatke trave koji su se skupili u kućištu sečiva.

Proveriti da sečivo nije oštećeno od udaraca u čvrste predmete, ukoliko postoji potreba - sečivo naoštriti ili zameniti.

Čistiti ventilacione otvore u kućištu motora, ne dozvolite do dođe do njihovog zagušenja ostacima trave.

Spoljšnju stranu kućišta čistiti uz pomoć vlažne tkanine ili četke - zabranjeno je koristiti vodu ili bilo kakve hemijske razređivače.

- Proveriti da li je otvor za izbacivanje na košu za travu prohodan.
- Kosilicu treba čuvati na suvom mestu, nedostupnom za decu.

PROMENA OŠTRICE ZA SEČENJE



Sačekati da se sečivo u potpunosti zaustavi, isključiti utikač kabla iz strujne utičnice.

- Demontirati koš za travu (10).
- Okrenuti kosilicu „na bok“.
- Uхватiti sigurno sečivo (16) (potrebno je koristiti zaštitne rukavice).
- Odviti pričrsvni vijak koji pričvršćuje sečivo, okrećući ključem u levo (slika P).
- Promeniti ili naoštiriti sečivo (u slučaju promene - sečivo mora biti iste veličine i težine).
- Pričvrstiti sečivo (16) postupajući suprotnim redosledom od gore opisanog (otvori na sečivu moraju da se postavje na klinove vretena).
- Operaciju oštrenja ili promene sečiva najbolje je poveriti kvalifikovanoj osobi, koristeći originalne delove.



Sve vrste popravki treba poveriti ovlašćenom servisu proizvođača.

TEHNIČKE KARAKTERISTIKE

NOMINALNI PODACI

Električna kosilica 52G575	
Parametar	Vrednost
Napon struje	230 V AC
Frekvencija napona	50 Hz
Nominalna snaga	1800 W
Brzina obrtaja vretena bez opterećenja	3600 min ⁻¹
Stepen zaštite	IPX4
Prečnik košenja	420 mm
Opseg visine košenja	20/30/40/50/60/70 mm
Zapremina koša za travu	40 l
Klasa bezbednosti	II
Masa	14,2 kg
Godina proizvodnje	2020
52G575 označava i tip i opis mašine	

PODACI VEZANI ZA BUKU I PODRHTAVANJE

Nivo akustičnog pritiska	$L_p = 86,1 \text{ dB(A)}$ $K = 3 \text{ dB(A)}$
Nivo akustične snage	$L_{w_s} = 95,15 \text{ dB(A)}$ $K = 0,57 \text{ dB(A)}$
Izmerena vrednost brzine podrhtavanja	$a_w = 2,95 \text{ m/s}^2$ $K = 1,5 \text{ m/s}^2$

Informacije na temu buke i vibracija

Nivo emitovane buke uređaja opisan kao: nivo emitovane akustične snage L_p , i nivo akustične snage L_{w_s} (gde K označava nepreciznost dimenzije). Podrhtavanje emitovano od strane uređaja opisano kao izmerena vrednost brzine podrhtavanja a_w (gde K označava nepreciznost dimenzije).

Dati u uputstvu: nivo emitovano akustičnog pritiska L_p , nivo akustične snage L_{w_s} , kao i vrednost brzine podrhtavanja a_w izmereni su u skladu sa EN 60335-1:2012+A11:2014+A13:2017. Dati nivo podrhtavanja a_w može da se koristi za poređenje uređaja ili za početno vrednovanje podrhtavanja.

Dati nivo podrhtavanja reprezentativan je na osnovnu upotrebe uređaja. Ukoliko se uređaj koristi za drugu upotrebu ili sa drugim radnim alatima, nivo podrhtavanja može podležti promeni. Na viši nivo podrhtavanja uticanje nedovoljna ili veoma retka konzervacija uređaja. Gore navedeni uzroci mogu dovesti do povećanja ekspozicije podrhtavanja tokom celog vremena rada.

Za precizno procenjivanje ekspozicije podrhtavanja potrebno je obratiti pažnju na to kada je uređaj isključen ili kada je uključen ali se ne koristi za rad. Nakon detaljne procene svih faktora ukupna izloženost niti znatno niža.

Potrebno je preduzeti dodatne mere bezbednosti u cilju zaštite korisnika od podrhtavanja, poput: konzervacije elektrouređaja i radnih alati, obezbeđivanja odgovarajuće temperature ruku, sopstvene organizacije posla.

ZAŠTITA SREDINE



Proizvode koji se napajaju strujom ne treba bacati s otpacima iz kuće, već ih treba predati u otpadne sirovine u odgovarajućim ustanovama. Informacije o otpadnim sirovinama daje prodavac proizvoda ili gradska vlast. Iskorišćeni uređaj električni ili elektronski sadrži supstance osetljive za životnu sredinu. Uređaji koji nisu za reciklažu predstavljaju potencijalno narušavanje životne sredine i zdravlja ljudi.

* Zadržava se pravo unošenja izmena.

„Grupa Topex Spółka z ograniczoną odpowiedzialnością“ Spółka komandytowa sa sedištem u Varšavi, ulica Pograniczna 2/4 (u daljem tekstu: „Grupa Topex“) informiše da, sva autorska prava na sadržaj dole datog uputstva (u daljem tekstu: „Uputstvo“), u kome između ostalog, tekst uputstva, postavljene fotografije, sheme, crteži, a takođe i sastav, pripadaju isključivo Grupa Topex -u i podležu pravnoj zaštiti u skladu sa propisom od dana 4. februara 1994. godine, o autorskim pravima i sličnim pravima (tj. Pravni glasnik 2006 broj 90, član 631, sa kasnijim izmenama). Kopiranje, menjanje, objavljivanje, menjanje u cilju komercijalizacije, celine Uputstva kao i njenih delova, bez saglasnosti Grupa Topex -a u pisменоj formi, strogo je zabranjeno i može dovesti do pozivanja na odgovornost kako građansku tako i sudsku.



ΜΕΤΑΦΡΑΣΗ ΤΟΥ ΠΡΩΤΟΤΥΠΟΥ ΤΩΝ ΟΔΗΓΙΩΝ

ΗΛΕΚΤΡΙΚΗ ΧΛΟΟΚΟΠΤΙΚΗ ΜΗΧΑΝΗ 52G575

ΠΡΟΣΟΧΗ, ΣΗΜΑΝΤΙΚΟ: ΠΡΟΤΟΥ ΕΞΙΚΙΝΗΣΕΤΕ ΤΗ ΧΡΗΣΗ ΤΟΥ ΕΞΟΠΛΙΣΜΟΥ, ΔΙΑΒΑΣΤΕ ΠΡΟΣΕΚΤΙΚΑ ΤΙΣ ΠΑΡΟΥΣΕΣ ΟΔΗΓΙΕΣ ΧΡΗΣΗΣ ΚΑΙ ΔΙΑΤΗΡΗΣΤΕ ΤΕΣ ΓΙΑ ΜΕΛΛΟΝΤΙΚΗ ΑΝΑΦΟΡΑ.

ΕΙΔΙΚΕΣ ΑΠΑΙΤΗΣΕΙΣ ΑΣΦΑΛΕΙΑΣ

ΕΙΔΙΚΕΣ ΑΠΑΙΤΗΣΕΙΣ ΑΣΦΑΛΕΙΑΣ ΓΙΑ ΧΛΟΟΚΟΠΤΙΚΕΣ ΜΗΧΑΝΕΣ

Ασφάλεια χρήσης των ηλεκτρικών χλοοκοπτικών μηχανών στην πράξη

1. Εκπαίδευση

- Διαβάστε προσεκτικά τις απαιτήσεις ασφαλείας. Μελετήστε το σύστημα χειρισμού και τους κανόνες ορθής χρήσης του εξοπλισμού.
- Ποτέ μην επιτρέψετε στα παιδιά και σε πρόσωπα που δεν έχουν μελετήσει τις εν λόγω απαιτήσεις να χρησιμοποιούν τον εξοπλισμό. Η τοπική νομοθεσία μπορεί να περιορίζει την ηλικία του χειριστή.
- Ποτέ μην εκτελείτε κοπή εάν γύρω σας υπάρχουν άλλα άτομα ή κατοικίδια ζώα.
- Ο χειριστής ή ο χρήστης φέρει την ευθύνη για τυχόν ατυχήματα ή κινδύνους που τυχόν υποστούν άλλα άτομα ή περιουσία τους.

2. Προετοιμασία

- Κατά τη διάρκεια της κοπής πάντα φοράτε κλειστά υποδήματα και μακρύ παντελόνι. Μην χρησιμοποιείτε τον εξοπλισμό ξυπόλητοι ή με ανοικτά σανδάλια. Κατά την εργασία μην φοράτε φθαμένα ή υπερβολικά ριχτά ρούχα ή ρούχα με κορδονάκια ή λουράκια που κρέμονται.
- Εξετάστε προσεκτικά το πεδίο εντός του οποίου προγραμματίζετε τις εργασίες σας και αφαιρέστε όλες τις πέτρες, πασσαόδια, κόκαλα και άλλα ξένα αντικείμενα που ενδέχεται να εισέλθουν μέσα στον εξοπλισμό.
- Προτού ξεκινήσετε τις εργασίες, εξετάστε οπωσδήποτε τις λεπίδες, τις βίδες των λεπίδων και την κοπτική κεφαλή, ώστε να βεβαιωθείτε ότι δεν φέρουν φορτές ή βλάβες. Αντικαταστήστε τις λεπίδες και τις βίδες που φέρουν φορτές ή βλάβες για τη διατήρηση της ισορροπίας. Αντικαταστήστε τις πινακίδες που φέρουν βλάβες ή που δεν είναι ευδιάκριτες.
- Πριν τη χρήση της μηχανής ελέγξτε το καλώδιο τροφοδοσίας για πιθανή φθορά ή βλάβη. Εάν το καλώδιο τροφοδοσίας πάθει βλάβη κατά τη λειτουργία, αποσυνδέστε το από την άμεση πηγή τροφοδοσίας. ΜΗΝ ΑΚΟΥΜΠΑΤΕ ΤΟ ΚΑΛΩΔΙΟ ΤΡΟΦΟΔΟΣΙΑΣ ΠΡΟΤΟΥ ΑΠΟΣΥΝΔΕΣΕΤΕ ΤΟ ΗΛΕΚΤΡΙΚΟ ΕΡΓΑΛΕΙΟ ΑΠΟ ΤΗΝ ΠΗΓΗ ΤΡΟΦΟΔΟΣΙΑΣ. Μην χρησιμοποιείτε τον εξοπλισμό το καλώδιο τροφοδοσίας του οποίου φέρει βλάβες ή φθορές.

3. Λειτουργία

- Εκτελείτε κοπή μόνο με το φως της ημέρας ή με καλό τεχνητό φωτισμό.
- Αποφεύγετε, όσο είναι δυνατόν, να κόβετε βρεγμένο χορτάρι.
- Βεβαιωθείτε για την καλή σας στήριξη εκτελώντας τις εργασίες με τη μηχανή πάνω σε κεκλιμένες επιφάνειες.
- Κατά την εκτέλεση εργασιών με τον εξοπλισμό μην τρέχετε αλλά περπατάτε.
- Εκτελείτε την κοπή κατά το πλάτος των κεκλιμένων επιφανειών και όχι κατά το ύψος.
- Να είσατε ιδιαίτερα προσεκτικοί κατά την αλλαγή της κατευθύνσης κίνησης του εξοπλισμού πάνω σε κεκλιμένες επιφάνειες.
- Μην εκτελείτε κοπή σε πολύ απότομες πλαγιές.
- Απαιτείται ιδιαίτερη προσοχή όταν στρέψετε τον εξοπλισμό ή τον έλκτε προς το μέρος σας.
- Ακινητοποιήστε την λεπίδα ή τις λεπίδες όταν χρειαστεί να γείρετε τον εξοπλισμό ώστε να τον μεταφέρετε, είτε κρατώντας τον στο χέρι είτε κλυτώντας τον, από μέρη χωρίς χορτάρι ή προς και από το μέρος όπου θα εκτελείτε την κοπή.

- Ποτέ μην χρησιμοποιείτε τον εξοπλισμό εάν οι προστατευτικές σκάρες ή προστατευτικά ελάσματα φέρουν βλάβη ή όταν ο εξοπλισμός δεν έχει εξαρτήματα ασφαλείας όπως π.χ. εκτροπείς ή/και κάδο συλλογής κομμένου χόρτου.
- Εκκινήστε τον κινητήρα σύμφωνα με τις οδηγίες και κρατώντας τα πόδια σας σε αρκετή απόσταση από τις λεπίδες.
- Μην γέρνετε τον εξοπλισμό κατά την εκκίνηση του κινητήρα παρά μόνο εάν αυτό χρειάζεται για την εκκίνηση. Σε περίπτωση ανάγκης, γείρετε τον μόνο τόσο όσο χρειάζεται, ανασηκώνοντας τον από το μέρος που βρίσκεται πιο μακριά από τον χειριστή.
- Κατά την ενεργοποίηση του εξοπλισμού απομακρυνθείτε από την οπή εξόδου.
- Τα χέρια και τα πόδια σας δεν θα πρέπει να βρίσκονται δίπλα στα περιστρεφόμενα μέρη του εξοπλισμού ή κάτω από αυτά. Πάντα να προσέχετε η οπή εξόδου να μην είναι φραγμένη.
- Ποτέ μην μεταφέρετε τον εξοπλισμό με εν λειτουργία τον κινητήρα του.
- Απενεργοποιήστε τον εξοπλισμό και αποσυνδέστε το φως από την πρίζα. Βεβαιωθείτε ότι όλα τα περιστρεφόμενα μέρη έχουν ακινητοποιηθεί
 - κάθε φορά που απομακρύνεστε από τον εξοπλισμό
 - πριν από το ξεβούλωμα
 - πριν από τον έλεγχο, τον καθαρισμό του εξοπλισμού ή τη χρήση του
 - εάν ο εξοπλισμός χτηπήσει πάνω σε ξένο αντικείμενο. Εξετάστε τον εξοπλισμό για να εντοπίσετε τυχόν βλάβη και, εάν χρειαστεί, προβείτε σε επισκευή πριν από την επόμενη ενεργοποίηση και λειτουργία. εάν ο εξοπλισμός αρχίσει να παράγει υπερβολικούς κραδασμούς (ελέγξτε άμεσα)
 - ελέγξτε για τυχόν βλάβες,
 - αντικαταστήστε ή επισκευάστε όλα τα μέρη που φέρουν βλάβη,
 - ελέγξτε και σφίξτε τα χαλαρά μέρη.

4. Τεχνική συντήρηση και φύλαξη

- Προσέχετε όλα τα παξιμάδια, βίδες και μπουλόνια να είναι σφιγμένα, αυτό εξασφαλίζει τη διατήρηση του εξοπλισμού σε αξιόπιστη λειτουργική κατάσταση.
- Ελέγχετε συχνά τον κάδο συλλογής χόρτου για τυχόν φθορά ή βλάβη.
- Να είσαστε προσεκτικοί με τον εξοπλισμό ο οποίος έχει περισσότερες της μίας λεπίδες, διότι η περιστροφή της μίας λεπίδας μπορεί να προκαλέσει την περιστροφή των υπολοίπων.
- Να είσαστε προσεκτικοί κατά τη ρύθμιση του εξοπλισμού, να προσέχετε τα δάχτυλά σας να μην βρεθούν ανάμεσα στις κινούμενες λεπίδες και τα ακίνητα μέρη του εξοπλισμού.
- Αφήστε τον εξοπλισμό να ψυχθεί πριν από την κάθε επόμενη χρήση.
- Να είσαστε προσεκτικοί κατά την τεχνική συντήρηση των λεπίδων, ιδίως, παρά την απενεργοποίηση του κινητήρα, ενδέχεται να συνεχίζουν να περιστρέφονται.
- Για λόγους ασφαλείας αντικαθιστάτε εγκαίρως τα μέρη που έχουν υποστεί φθορά ή βλάβη. Να χρησιμοποιείτε μόνο αυθεντικά ανταλλακτικά και παρελκόμενα.

5. Συστάσεις που αφορούν τον εξοπλισμό II κλάσης

Η ηλεκτρική ενέργεια θα πρέπει να παρέχεται μέσω του μηχανισμού αποσύνδεσης ασφαλείας ο οποίος ενεργοποιείται όταν η τιμή του ηλεκτρικού ρεύματος ανέρχεται το πολύ στα 30 mA.

Επεξήγηση των εικονογραμμάτων

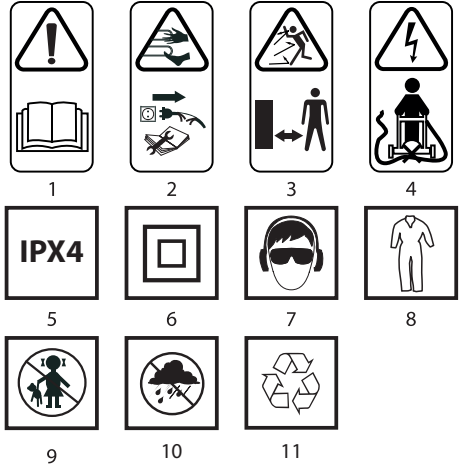

- ΠΡΟΕΙΔΟΠΟΙΗΣΗ: Διαβάστε τις οδηγίες
- Άτομα που δεν έχουν σχέση με την εργασία θα πρέπει να βρίσκονται σε ασφαλή απόσταση
- Προσοχή: Οι ακμές των λεπίδων είναι αιχμηρές. Οι λεπίδες συνεχίζουν να περιστρέφονται κατόπιν απενεργοποίησης του εξοπλισμού. Αποσυνδέστε το φως από την πρίζα πριν από την τεχνική συντήρηση και σε περίπτωση βλάβης του καλωδίου τροφοδοσίας
- Φροντίστε το εύκαμπο καλώδιο τροφοδοσίας να μην έρθει ποτέ σε επαφή με τις λεπίδες κοπής
- Κλάση προστασίας IPX4
- Κλάση προστασίας II
- Να χρησιμοποιείτε μέσα ατομικής προστασίας (προστατευτικά γυαλιά, ωτοασπίδες)
- Να χρησιμοποιείτε προστατευτική ένδυση
- Μην αφήνετε τα παιδιά να ακουμπούν τον εξοπλισμό
- Προστατέψτε τον εξοπλισμό από την υγρασία
- Ανακυκλώση

ΚΑΤΑΣΚΕΥΗ ΚΑΙ ΧΡΗΣΗ

Η χλοοκοπτική μηχανή είναι εξοπλισμός με προστασία κλάσης II. Λειτουργεί με τον μονοφασικό κινητήρα με συλλέκτη εναλλασσόμενου ρεύματος. Η χλοοκοπτική μηχανή προορίζεται για την κοπή χλοοταπίτων σε οικιακούς ανοιχτούς χώρους. Κατά την εκτέλεση εργασιών με τη χλοοκοπτική μηχανή, χρησιμοποιείτε μόνο τα παρελκόμενα τα οποία προβλέπονται για τις εργασίες με τον εν λόγω εξοπλισμό, καθώς επίσης τηρείτε τις οδηγίες που παρατίθενται στις οδηγίες χρήσης. Κόβετε το χορτάρι σε ίσες λωρίδες. Μπορείτε να έλκετε ή να σύρετε τη χλοοκοπτική μηχανή. Η χλοοκοπτική μηχανή προορίζεται αποκλειστικά για οικιακή χρήση.

! **Απαγορεύεται να χρησιμοποιείτε τον ηλεκτρικό εξοπλισμό πέραν του σκοπού κατασκευής του.**

ΠΕΡΙΓΡΑΦΗ ΣΤΙΣ ΕΙΚΟΝΕΣ

Η αρίθμηση στην παρακάτω λίστα αφορά τα εξαρτήματα του ηλεκτρικού εξοπλισμού που παρουσιάζονται στις σελίδες με εικόνες.

- Σώμα του κινητήρα
- Χειρολαβή μεταφοράς
- Καπάκι της οπής εξόδου
- Κάτω μέρος της χειρολαβής
- Προεσοχές περιέλιξης καλωδίου παροχής ρεύματος
- Κουμπί ασφαλείας του διακόπτη
- Πρίζα
- Μοχλός διακόπτη
- Χειρολαβή
- Κάδος συλλογής χόρτου
- Σώμα της χλοοκοπτικής μηχανής
- Τροχός
- Εξάρτημα σύνδεσης της χειρολαβής

14. Μοχλός κλειδώματος της κάτω χειρολαβής
 15. Μοχλός ρύθμισης του ύψους κοπής
 16. Λεπίδα

* Ο ηλεκτρικός εξοπλισμός που αποκτήσατε μπορεί να έχει μικρές οπτικές διαφορές από αυτό της εικόνας.

ΕΠΕΞΗΓΗΣΗ ΠΡΟΕΙΔΟΠΟΙΗΤΙΚΩΝ ΣΗΜΑΤΩΝ



ΠΡΟΣΟΧΗ



ΠΡΟΕΙΔΟΠΟΙΗΣΗ



ΣΥΝΑΡΜΟΛΟΓΗΣΗ/ΡΥΘΜΙΣΕΙΣ



ΠΛΗΡΟΦΟΡΙΕΣ

ΕΞΑΡΤΗΜΑΤΑ ΚΑΙ ΕΠΙΠΛΕΟΝ ΑΝΤΑΛΛΑΚΤΙΚΑ

- | | |
|---|---------|
| 1. Κάδος συλλογής χόρτου (3 εξαρτήματα) | - 1 σετ |
| 2. Χειρολαβή του κάδου συλλογής χόρτου | - 1 τμχ |
| 3. Χειρολαβή | - 1 τμχ |
| 4. Τροχός + καλύμματα | - 4 σετ |
| 5. Επίπεδη ροδέλα | - 4 τμχ |
| 6. Περόνη | - 4 τμχ |
| 7. Προεξοχές περιέλιξης καλωδίου παροχής ρεύματος | - 1 τμχ |
| 8. Σφικτήρες στήριξης καλωδίου παροχής ρεύματος | - 2 τμχ |
| 9. Βίδες | - 2 τμχ |

ΠΡΟΕΤΟΙΜΑΣΙΑ ΓΙΑ ΕΡΓΑΣΙΑ

ΤΟΠΟΘΕΤΗΣΗ ΤΗΣ ΧΕΙΡΟΛΑΒΗΣ



- Χαλαρώστε, έλκοντες, και τους δύο μοχλούς κλειδώματος της κάτω χειρολαβής (14) και, στρέφοντας το κάτω μέρος της χειρολαβής (4), τοποθετήστε την στην πιο εξυπηρετική θέση (εικ. Α).
- Συνδέστε τις προεξοχές περιέλιξης καλωδίου παροχής ρεύματος (5) στη χειρολαβή (9).
- Εισάγετε τη χειρολαβή (9) στις οπές του εξαρτήματος σύνδεσης της χειρολαβής (13) (τοποθετήστε τη χειρολαβή με τέτοιο τρόπο ώστε η πρίζα (7) ναходилась с правой стороны) (εικ. Β).
- Ασφαλίστε τη σύνδεση βιδώνοντας τις βίδες που περιλαμβάνονται στη συσκευασία (εικ. C).
- Συνδέστε το καλώδιο τροφοδοσίας στη χειρολαβή χρησιμοποιώντας τους σφικτήρες που περιλαμβάνονται στη συσκευασία (εικ. D).

ΤΟΠΟΘΕΤΗΣΗ ΤΟΥ ΚΑΔΟΥ ΣΥΛΛΟΓΗΣ ΧΟΡΤΟΥ



- Συνδέστε τα δύο μέρη του κάδου συλλογής χόρτου (10) (εικ. E).
- Συνδέστε τη χειρολαβή στο καπάκι του κάδου συλλογής χόρτου, συνδέστε το καπάκι στον κάδο συλλογής χόρτου (10) (εικ. F).
- Σηκώστε το καπάκι της οπής εξόδου (3) και ανακρεμάστε τον κάδο συλλογής χόρτου (10) δίπλα στην οπή εξόδου πάνω σε δύο προεξοχές (α) που βρίσκονται στο άνω μέρος του σώματος της χλοοκοπτικής μηχανής (11) (εικ. G).



Ο κάδος συλλογής χόρτου (10) διατηρείται στη σωστή θέση με το ελατήριο του αναδιπλούμενου καπακιού της οπής εξόδου (3). Ο κάδος συλλογής χόρτου έχει τη χειρολαβή μεταφοράς για τον καθαρισμό του από το χορτάρι.



Πάντα ελέγχετε τη σωστή τοποθέτηση του κάδου συλλογής χόρτου.

ΤΟΠΟΘΕΤΗΣΗ ΤΩΝ ΤΡΟΧΩΝ



- Τοποθετήστε τον τροχό (12) πάνω στον άξονα, τοποθετήστε την επίπεδη ροδέλα και ασφαλίστε με την περόνη (εικ. Η).
- Πιέζοντας προς τα μέσα εισάγετε το καπάκι στην οπή του τροχού (12) (εικ. I).
- Επαναλάβετε τις ίδιες ενέργειες με τους υπόλοιπους τροχούς.



Οι μικροί τροχοί θα πρέπει να τοποθετηθούν στο μπροστινό μέρος της χλοοκοπτικής μηχανής και οι μεγάλοι στο πίσω μέρος.

ΡΥΘΜΙΣΗ ΤΟΥ ΎΨΟΥΣ ΚΟΠΗΣ



Πριν από κάθε αλλαγή του ύψους κοπής απενεργοποιήστε τη χλοοκοπτική μηχανή και αποσυνδέστε το φως του καλωδίου τροφοδοσίας από την πρίζα.



Το ύψος κοπής ρυθμίζεται με τη βοήθεια του μοχλού ύψους κοπής στη μία από τις έξι θέσεις. Η κάθε θέση αντιστοιχεί στο ύψος κοπής 20, 30, 40, 50, 60 και 70 χλστ.



- Τραβήξτε τον μοχλό ρύθμισης ύψους κοπής (15) (εικ. J).
- Μετακινώντας τον μοχλό ρύθμισης της κοπής επιλέξτε το κατάλληλο ύψος της κοπής.

- Τοποθετήστε τον μοχλό ρύθμισης ύψους κοπής στη μία από τις εγκοπές του μηχανισμού κλειδώματος του μοχλού ρύθμισης ύψους κοπής στο σώμα της χλοοκοπτικής μηχανής.



Το ύψος κοπής ρυθμίζεται ταυτόχρονα και για τους τέσσερις τροχούς.

ΠΡΟΤΑΣΙΑ ΤΟΥ ΚΑΛΩΔΙΟΥ ΤΡΟΦΟΔΟΣΙΑΣ



Προτού ξεκινήσετε τις εργασίες, εισάγετε το φως της προέκτασης καλωδίου στην πρίζα (7) και ασφαλίστε το καλώδιο της προέκτασης στις προεξοχές περιέλιξης καλωδίου παροχής ρεύματος (5) (εικ. L) και κατόπιν συνδέστε το στο ηλεκτρικό δίκτυο.



Κατά την εκτέλεση εργασιών με τη χλοοκοπτική μηχανή επιτρέπεται να χρησιμοποιείτε τις προεκτάσεις καλωδίου οι οποίες είναι σχεδιασμένες για λειτουργία σε ανοικτούς χώρους. Η διατομή των κλώνων της προέκτασης καλωδίου θα πρέπει να ανέρχεται στα 1,5 mm² κατ' ελάχιστο, ενώ το μέγιστο μήκος δεν θα πρέπει να υπερβαίνει τα 50 μέτρα.

ΧΕΙΡΟΛΑΒΗ ΜΕΤΑΦΟΡΑΣ



Η χλοοκοπτική μηχανή έχει βολική και πρακτική χειρολαβή μεταφοράς (2).

ΛΕΙΤΟΥΡΓΙΑ / ΡΥΘΜΙΣΕΙΣ



Η τάση του δικτύου παροχής ρεύματος πρέπει να αντιστοιχεί στην τάση που αναγράφεται στην πινακίδα στοιχείων της χλοοκοπτικής μηχανής.

ΕΝΕΡΓΟΠΟΙΗΣΗ / ΑΠΕΝΕΡΓΟΠΟΙΗΣΗ



Ο διακόπτης της χλοοκοπτικής μηχανής διαθέτει το κουμπί που προφυλάσσει από ανεπιθύμητη εκκίνηση.



Ενεργοποίηση

- Πιέστε το κουμπί ασφαλείας του διακόπτη (6) και κρατήστε το (εικ. M).
- Πιέστε τον μοχλό του διακόπτη (8) στη χειρολαβή (9) και κρατήστε τον σε αυτή τη θέση (εικ. N).
- Αφήστε το κουμπί ασφαλείας του διακόπτη (6).

Απενεργοποίηση

- Αφήστε τον μοχλό του διακόπτη (8) και αναμένετε την πλήρη ακινητοποίηση των λεπίδων.



Κάθε φορά κατά την ενεργοποίηση της χλοοκοπτικής μηχανής θα πρέπει να πιέζετε το κουμπί ασφαλείας του διακόπτη. Απαγορεύεται η προσπάθεια κλειδώματος του κουμπιού ασφαλείας του διακόπτη ή του μοχλού του διακόπτη στην κατάσταση ενεργοποίησης.

Σε περίπτωση βλάβης της προέκτασης καλωδίου, θα πρέπει να αποσυνδέσετε αμέσως το φως του καλωδίου τροφοδοσίας της χλοοκοπτικής μηχανής από την πρίζα. Απαγορεύεται η χρήση της χλοοκοπτικής μηχανής όταν το καλώδιο τροφοδοσίας της φέρει βλάβη. Όλα τα παρελκόμενα πρέπει να είναι σωστά στερεωμένα και να ανταποκρίνονται στις απαιτήσεις που εξασφαλίζουν την αξιόπιστη λειτουργία της χλοοκοπτικής μηχανής. Εάν κάποιο εξάρτημα της χλοοκοπτικής μηχανής φέρει βλάβη, θα πρέπει να επισκευαστεί ή να αντικατασταθεί αμέσως.

Κατόπιν απενεργοποίησης του κινητήρα, οι λεπίδες κοπής συνεχίζουν να περιστρέφονται για ορισμένο χρονικό διάστημα. Φροντίστε ώστε το ξετυλιγμένο καλώδιο τροφοδοσίας να είναι σε ασφαλή απόσταση από τις λεπίδες.

ΥΠΟΔΕΙΞΕΙΣ ΤΗΣ ΑΣΦΑΛΟΥΣ ΧΡΗΣΗΣ



- Να κόβετε υψηλό χορτάρι σταδιακά, στρώμα-στρώμα.
- Μετακινείτε ομαλά τη χλοοκοπτική μηχανή, σύρατε ή έλκατέ την κρατώντας την από τη χειρολαβή και με τα δύο σας χέρια.
- Αποφύγετε την επαφή της χλοοκοπτικής μηχανής με ξένα σκληρά αντικείμενα και γεωργικά καλλιεργούμενα φυτά κατά τη λειτουργία της.
- Επιτρέπεται να κόβετε με τη χλοοκοπτική μηχανή μόνο ξηρό χορτάρι.
- Συστηματικός καθαρισμός του κάδου συλλογής χόρτου (υπό την προϋπόθεση γεμίματος των 2/3 της χωρητικότητάς του) διασφαλίζει πιο αποτελεσματική λειτουργία.



Η χλοοκοπτική μηχανή μπορεί να λειτουργεί με ή χωρίς τον κάδο συλλογής χόρτου (10). Όμως, μην ξεχνάτε ότι σε περίπτωση επιλογής της λειτουργίας χωρίς τον κάδο συλλογής χόρτου το καπάκι της οπής εξόδου (3) θα πρέπει να είναι κατεβασμένο.



Απαγορεύεται η χρήση της χλοοκοπτικής μηχανής όταν το καπάκι της οπής εξόδου είναι ανεβασμένο.

ΤΕΧΝΙΚΗ ΣΥΝΤΗΡΗΣΗ



Προβαίνοντας σε οιασδήποτε ενέργειες που αφορούν στη συναρμολόγηση, τη ρύθμιση, τη τεχνική συντήρηση ή την επισκευή, οφείλτε να αποσυνδέσετε το ρευματόληπτο του καλωδίου τροφοδοσίας από τον ρευματοδότη.



- Μετά από την κάθε κοπή οπωσδήποτε αφαιρέστε τα υπολείμματα του χορταριού που θα έχει συγκεντρωθεί στο περίβλημα της λεπίδας κοπής.
- Ελέγξτε τη λεπίδα για τυχόν βλάβες σε περίπτωση επαφής με τις πέτρες και, εάν χρειαστεί, ακονίστε ή αντικαταστήστε τη λεπίδα.
- Καθαρίστε τις οπές εξεαρισμού του κινητήρα. Φροντίστε να μην φράσσονται με τα υπολείμματα του χορταριού.
- Καθαρίστε το σώμα του εξοπλισμού με ένα βρεγμένο πανάκι ή βούρτσα. Απαγορεύεται η χρήση νερού ή οποιονδήποτε χημικών διαλυτικών.
- Φροντίστε ώστε οι οπές παροχής αέρα στον κάδο συλλογής χόρτου να είναι καθαρές.
- Φυλάξτε τη χλοοκοπτική μηχανή σε ένα ξηρό μέρος όπου δεν έχουν πρόσβαση τα παιδιά.

ΑΝΤΙΚΑΤΑΣΤΑΣΗ ΤΗΣ ΛΕΠΙΔΑΣ



Αναμένετε την πλήρη ακινητοποίηση της λεπίδας και αποσυνδέστε το φως του καλωδίου τροφοδοσίας από την πρίζα.

- Αφαιρέστε τον κάδο συλλογής χόρτου (10).
- Γεμίστε τη χλοοκοπτική μηχανή στο πλάι.
- Πιάστε τη λεπίδα με τα χέρια σας (16) (χρησιμοποιήστε προστατευτικά γάντια).
- Ξεβιδώστε τη βίδα στερέωσης με το κλειδί στρέφοντάς τη προς τα αριστερά (εκ. Ρ).
- Αντικαταστήστε ή ακονίστε τη λεπίδα (σε περίπτωση αντικατάστασης με καινούργια λεπίδα θα πρέπει να έχει τις ίδιες διαστάσεις και το ίδιο βάρος).
- Τοποθετήστε τη λεπίδα (16) εκτελώντας τις ενέργειες που περιγράφονται ανωτέρω στην αντίστροφη σειρά (οι οπές της λεπίδας θα πρέπει να βρίσκονται στις προεξοχές της ατράκτου).
- Αναθέστε το ακόνισμα ή την αντικατάσταση της λεπίδας στον αρμόδιο ειδικό και χρησιμοποιήστε τα αυθεντικά ανταλλακτικά.



Όλες οι βλάβες πρέπει να επισκευάζονται από την εξουσιοδοτημένη υπηρεσία του κατασκευαστή.

ΤΕΧΝΙΚΕΣ ΠΑΡΑΜΕΤΡΟΙ

ΟΝΟΜΑΣΤΙΚΑ ΧΑΡΑΚΤΗΡΙΣΤΙΚΑ

Ηλεκτρική χλοοκοπτική μηχανή 52G575	
Παράμετροι	Τιμές
Τάση λαμβανόμενου ρεύματος	230 V AC
Συχνότητα δικτύου	50 Hz
Ονομαστική ισχύς	1800 W
Συχνότητα περιστροφής της ατράκτου άνευ φορτίου	3600 min ⁻¹
Βαθμός προστασίας	IPX4
Πλάτος κοπής	420 mm
Ύψος κοπής	20/30/40/50/60/70 mm
Χωρητικότητα κάδου συλλογής χόρτου	40 l
Κλάση προστασίας	II
Βάρος	14,2 kg
Έτος κατασκευής	2020

52G575 σημαίνει τον τύπο αλλά και σήμανση του εξοπλισμού

ΠΛΗΡΟΦΟΡΙΕΣ ΓΙΑ ΕΠΙΠΕΔΟ ΘΟΡΥΒΟΥ ΚΑΙ ΚΡΑΔΑΣΜΟΥΣ

Επίπεδο ακουστικής πίεσης	$L_{p,eq} = 86,1 \text{ dB(A)}$ $K = 3 \text{ dB(A)}$
Επίπεδο ακουστικής ισχύος	$L_{w,eq} = 95,15 \text{ dB(A)}$ $K = 0,57 \text{ dB(A)}$
Επιτάχυνση της παλμικής κίνησης	$a_{h,rms} = 2,95 \text{ m/s}^2$ $K = 1,5 \text{ m/s}^2$

Πληροφορίες για επίπεδο θορύβου και κραδασμούς

Το επίπεδο θορύβου που εκπέμπεται από τον ηλεκτρικό εξοπλισμό περιγράφεται με τη βοήθεια: της στάθμης ακουστικής πίεσης $L_{p,eq}$ και της στάθμης ακουστικής ισχύος $L_{w,eq}$ (όπου το K είναι η τιμή αβεβαιότητας στη μέτρηση). Το επίπεδο κραδασμών που εκπέμπονται από τον εξοπλισμό περιγράφεται με τη βοήθεια της επιτάχυνσης της παλμικής

κίνησης a_h (όπου το K είναι η τιμή αβεβαιότητας στη μέτρηση).

Η στάθμη της παραγόμενης ακουστικής πίεσης $L_{p,eq}$ η στάθμη ακουστικής ισχύος $L_{w,eq}$ και η επιτάχυνση της παλμικής κίνησης a_h που παρατίθενται σε αυτές τις οδηγίες έχουν υπολογιστεί σύμφωνα με την EN 60335-1:2012+A11:2014+A13:2017. Η αναφερόμενη στάθμη κραδασμών a_h μπορεί επίσης να χρησιμοποιηθεί για τη σύγκριση του εξοπλισμού όπως και για την προκαταρκτική εκτίμηση της έκθεσης στους κραδασμούς.

Η δηλωμένη τιμή κραδασμών είναι αντιπροσωπευτική για βασικές εργασίες με τον ηλεκτρικό εξοπλισμό. Η τιμή κραδασμών μπορεί να αλλάξει, εάν ο ηλεκτρικός εξοπλισμός θα χρησιμοποιείται για άλλους σκοπούς. Η τιμή κραδασμών μπορεί να επηρεαστεί από ελλιπή ή πολύ σπάνια τεχνική συντήρηση. Οι ανωτέρω αιτίες ενδέχεται να προκαλέσουν αύξηση της έκθεσης στους κραδασμούς κατά την περίοδο λειτουργίας.

Για την ακριβή εκτίμηση της έκθεσης στους κραδασμούς θα πρέπει να λάβετε υπόψη σας τον χρόνο κατά τον οποίο ο εξοπλισμός είναι απενεργοποιημένος ή κατά τον οποίο είναι ενεργοποιημένος αλλά δεν λειτουργεί. Κατόπιν ακριβούς εκτίμησης όλων των παραγόντων, η συνολική τιμή κραδασμών μπορεί να είναι πολύ χαμηλότερη.

Για την προστασία του χειριστή από τη βλαβερή επίδραση των κραδασμών πρέπει να εφαρμόσετε επιπρόσθετα μέτρα ασφαλείας, ήτοι να εξασφαλίζετε την τεχνική φροντίδα του ηλεκτρικού εργαλείου και των παρελκομένων εργασιών, να διατηρείτε τη θερμοκρασία των χεριών σας σε αποδεκτό επίπεδο, να τηρείτε το πρόγραμμα εργασίας.

ΠΡΟΣΤΑΣΙΑ ΠΕΡΙΒΑΛΛΟΝΤΟΣ

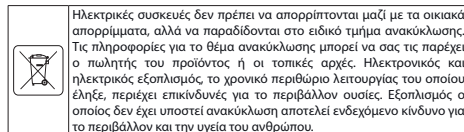

* Με την επιφύλαξη αλλαγών.

Η εταιρεία „Grupa Torrex Spółka z ograniczoną odpowiedzialnością” Spółka komandytowa, η οποία εδρεύει στη Βαρσοβία στη διεύθυνση: Pograniczna str. 2/4 (αποκαλούμενη εφεξής η « Grupa Torrex»), προειδοποιεί ότι όλα τα πνευματικά δικαιώματα δημιουργού για το περιεχόμενο των παρούσων οδηγιών (αποκαλούμενων εφεξής οι «Οδηγίες») συμπεριλαμβανομένων του κειμένου, των φωτογραφιών, διαγραμμάτων, εικόνων και σχεδίων, καθώς και της στοιχειώσεως, ανήκουν αποκλειστικά στην εταιρεία Grupa Torrex και προστατεύονται με το Νόμο περί δικαιώματος δημιουργού και συγγενών δικαιωμάτων από τις 4 Φεβρουαρίου του έτους 1994 (Ενημερωτικό δελτίο των νομοθετημάτων της Δημοκρατίας της Πολωνίας, Αρ. 90 Αρθ. 631 με τις υπόμηνες μεταρρυθμίσεις). Αντιγραφή, αναπαραγωγή, δημοσίευση, αλλαγή των στοιχείων των οδηγιών χωρίς την έγγραφη έγκριση της εταιρείας Grupa Torrex αυστηρά απαγορεύεται και μπορεί να οδηγήσει σε έγερση ποινικών και άλλων αξιώσεων.



TRADUCCIÓN DEL MANUAL ORIGINAL

CORTACÉSPED ELÉCTRICO 52G575

ATENCIÓN IMPORTANTE: ANTES DE USAR ESTA HERRAMIENTA ELÉCTRICA ES NECESARIO LEER LAS INSTRUCCIONES Y GUARDARLAS PARA LAS FUTURAS CONSULTAS.

NORMAS DE SEGURIDAD DETALLADAS

MANUAL DE SEGURIDAD DE USO DE CORTACÉSPED

La seguridad del uso de los cortacésped alimentado por red en práctica

1. Formación

- Lea todas las instrucciones con atención. Familiarícese con los sistemas de control y el uso adecuado del dispositivo.
- Nunca permita que niños o personas que no estén familiarizadas con el manual de uso del dispositivo lo operen. Las regulaciones nacionales pueden especificar la edad exacta del operador.
- Deje de cortar si cerca hay otras personas, y especialmente niños, o animales de compañía.
- Recuerde que el operario o el usuario es responsable por cualquier accidente o situación peligrosa para los demás o para el entorno.

2. Preparación

- Durante el trabajo siempre use un calzado fuerte y un pantalón largo. No opere el dispositivo con los pies descalzos o con sandalias abiertas. Evite la ropa dañada, que esté demasiado suelta o que tenga cintas o tiras colgantes.
- Verifique cuidadosamente el área donde el dispositivo vaya a trabajar y elimine todos los objetos que puedan meterse en el dispositivo.
- Antes del uso, siempre verifique que las cuchillas, los tornillos y los accesorios del conjunto de cuchillas no estén gastados o dañados. Reemplace las piezas gastadas o dañadas para mantener el equilibrio. Reemplace las placas dañadas o ilegibles.
- Antes del uso, verifique que el cable de alimentación y el cable de extensión no estén dañados o desgastados. Si el cable se dañó durante el uso, desconéctelo de la fuente de alimentación directa. **NO TOQUE EL CABLE ANTES DE DESCONECTARLO DE LA TOMA DE CORRIENTE.** No utilice la herramienta si el cable de alimentación está dañado o desgastado.

3. Uso

- Corte únicamente con la luz del día o con una buena iluminación artificial.
- Evite cortar el césped mojado.
- Estando en una superficie inclinada siempre asegúrese de mantenerse firme.
- Vaya andando, nunca corra.
- Corte el césped a lo largo de la pendiente, nunca hacia arriba y hacia abajo.
- Tenga mucho cuidado al cambiar de dirección sobre la pendiente.
- No corte en superficies excesivamente inclinadas.
- Tenga mucho cuidado al dar marcha atrás o tirar de la herramienta en su dirección.
- Desconecte la unidad de propulsión del elemento(s) de corte si el dispositivo debe inclinarse al moverlo por otras superficies que no sean de hierba y cuando se transporte desde y hacia el lugar de corte.
- No utilice el dispositivo con tapas o carcasas dañadas y sin un dispositivo de seguridad, por ejemplo, tapas y / o contenedores de césped cortado.
- Arranque el motor de acuerdo con las instrucciones, asegurándose de que sus pies estén lejos del elemento de corte.
- No incline el dispositivo al arrancar el motor, excepto cuando sea necesario inclinarlo durante el arranque. En este caso, no incline más de lo necesario y levante solo la parte que está alejada del operador.
- No ponga en funcionamiento la herramienta estando de pie delante del orificio de extracción.
- No sujete las manos ni coloque los pies cerca de las piezas en movimiento. Asegúrese en todo momento de que el orificio de descarga no esté obstruido.
- No transporte el dispositivo con el motor en marcha.
- Detenga el dispositivo y desconecte el enchufe de la toma de corriente. Asegúrese de que todas las piezas móviles no se muevan
 - Siempre que se aleje de la herramienta;
 - antes de limpiar o desatascar la salida;
 - Antes de revisar, limpiar o reparar la herramienta;
 - Después de ser golpeada con otro objeto. Compruebe que la herramienta no se haya dañado y si es necesario repárela antes de volver a ponerla en marcha y trabajar. Si el dispositivo comienza a vibrar excesivamente (verificar de inmediato)
 - verificar si hay daño,
 - reemplazar o reparar cualquier pieza dañada,
 - revisar y apretar las piezas sueltas.

4. Mantenimiento y almacenamiento

- Mantenga todas las tuercas, pernos y tornillos en buenas condiciones para asegurarse de que el dispositivo funcione con seguridad.
- Compruebe a menudo la cesta para hierba para asegurarse de que no está desgastado o dañado.
- En el caso de las cuchillas múltiples, tenga cuidado, ya que la rotación de un elemento de corte puede provocar la rotación de otras cuchillas.
- Tenga cuidado al ajustar el dispositivo para evitar meter los dedos entre las cuchillas en movimiento y las partes fijas del dispositivo.
- Siempre deje que el dispositivo se enfríe antes de la próxima puesta en marcha.

- Cuando utilice las cuchillas, tenga cuidado, aunque la unidad de propulsión esté apagada, ya que las cuchillas aún pueden girar.
- Para garantizar la seguridad, cambie las piezas desgastadas o dañadas. Use solo repuestos y accesorios originales.

5. Recomendaciones para dispositivos de Clase II

El dispositivo debe ser alimentado por un interruptor diferencial (RCD) con una corriente de operación de no más de 30 mA.

Descripción de iconos utilizados.

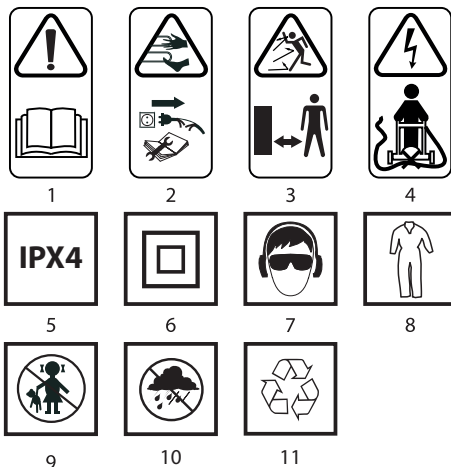

- ADVERTENCIA Lea el manual de uso
- Mantenga a terceras personas a una distancia apropiada.
- Tenga cuidado con los bordes afilados de las cuchillas. Las cuchillas giran cuando el motor está apagado: desconecte el enchufe de la toma de corriente antes de realizar tareas de mantenimiento o si el cable de alimentación está dañado.
- Mantenga el cable de alimentación flexible lejos de las piezas de corte.
- Clase de protección IPX4
- Clase de protección 2.
- Use el equipo de protección personal (gafas de seguridad, protección auditiva).
- Use ropa de protección.
- No permita que los niños se acerquen a la herramienta.
- Debe proteger la herramienta contra la humedad.
- Reciclaje

ESTRUCTURA Y APLICACIÓN

El cortacésped eléctrico es un dispositivo con aislamiento clase II. La propulsión es de motor monofásico conmutador de corriente alterna. El cortacésped está diseñado para cortar el césped en un jardín de casa. Utilice solo los accesorios adecuados para este dispositivo y siga las instrucciones del manual. Corta el césped con tiras uniformes. El cortacésped puede ser empujado o tirado. El cortacésped está destinado al uso de aficionado.



Se prohibe utilizar esta herramienta para usos diferentes de los aquí indicados.

DESCRIPCIÓN DE LAS PÁGINAS GRÁFICAS

La lista de componentes se refiere a las piezas del dispositivo mostradas en la imagen al inicio del manual.

- Carcasa del motor
- Empuñadura de transporte
- Tapa de la salida
- Parte inferior de la empuñadura
- Sujeción del cable de alimentación
- Botón de seguridad del interruptor
- Toma de corriente
- Palanca de interruptor
- Empuñadura
- Cesta para hierba
- Carcasa del cortacésped

12. Rueda
13. Unión de la empuñadura
14. Palanca de bloqueo de la empuñadura auxiliar
15. Palanca de configuración de la altura de corte
16. Cuchilla

* Puede haber diferencias entre la imagen y el producto.

DESCRIPCIÓN DE ICONOS UTILIZADOS



ATENCIÓN



ADVERTENCIA



MONTAJE / CONFIGURACIONES



INFORMACIÓN

ÚTILES Y ACCESORIOS

1. Cesta para hierba (3 elementos) - 1 juego
2. Empuñadura de la cesta para hierba - 1 ud.
3. Empuñadura - 1 ud.
4. Ruedas y tapas de ruedas - 4 juegos
5. Arandela plana - 4 uds.
6. Pasador - 4 uds.
7. Sujeciones del cable de alimentación - 1 ud.
8. Sujeción del cable - 2 uds.
9. Tornillos - 2 uds.

PREPARACIÓN PARA TRABAJAR

MONTAJE DE LA EMPUÑADURA

- Afloje tirando de las dos palancas de bloqueo de la empuñadura inferior (14) y ajuste girando la parte inferior de la empuñadura (4) en la posición más conveniente (imagen A).
- Instale la sujeción del cable de alimentación (5) en la empuñadura (9).
- Inserte la empuñadura (9) en los orificios de la unión de la empuñadura (13) (la empuñadura debe montarse de modo que la toma de corriente (7) esté en el lado derecho) (imagen B).
- Asegure la conexión atornillando los tornillos provistos (imagen C).
- Ajuste el cable de alimentación del motor a la empuñadura con los clips proporcionados (imagen D).

MONTAJE DE LA CESTA PARA HIERBA

- Conecte las dos mitades de cesta para hierba (10) (imagen E).
- Monte la empuñadura en la tapa del cesto y conecte la tapa sobre el cesto (10) (imagen F).
- Levante la tapa de la salida (3) y cuelgue la cesta para hierba (10) en la salida utilizando los dos enganches (a) en la parte superior de la carcasa del cortacésped (11) (imagen G).

La cesta para hierba (10) se mantiene en posición adecuada con el resorte de la tapa de la salida (3). La cesta para hierba tiene una cómoda asa para vaciarla de la hierba cortada.

Siempre asegúrese de que la cesta para hierba esté correctamente conectada.

MONTAJE DE RUEDAS

- Coloque la rueda (12) en el eje de la rueda, deslice la arandela plana y asegúrela con el pasador (imagen H).
- Instale la tapa de rueda presionando sus pestillos en los orificios de la rueda (12) (imagen I).
- Repita la operación descrita para las ruedas restantes.

Las ruedas más pequeñas deben montarse en la parte delantera y las ruedas más grandes en la parte trasera del cortacésped.

AJUSTE DE ALTURA DE CORTE

Antes de cambiar la configuración de la altura de corte, debe desconectar el cortacésped y quitar el enchufe de la toma de corriente.

La altura de corte se ajusta poniendo la palanca de altura de corte en seis posiciones. Las posiciones individuales corresponden a la altura de corte de 20, 30, 40, 50 y 70 mm.

- Tire de la palanca de ajuste de altura de corte (15) (imagen J).
- Mueva la palanca de ajuste de corte y seleccione la altura de corte correcta.

- Coloque la palanca de ajuste de altura de corte en una de las posiciones seleccionadas de bloqueo de la palanca de ajuste de altura de corte que se encuentran en la carcasa del cortacésped.



La altura de corte se configura simultáneamente en las cuatro ruedas.

PROTECCIÓN DEL CABLE DE ALIMENTACIÓN



Antes de comenzar a trabajar, inserte el enchufe del cable de extensión en la toma de corriente (7) y apriete el cable de extensión en la sujeción del cable de alimentación (5) (imagen L) y conéctelo a la red eléctrica.



Con el cortacésped solo se deben utilizar los cables de extensión diseñados para uso en exteriores. La sección de cable de extensión debe ser de al menos 1,5 mm², con una longitud máxima no superior a los 50m.

ASA DE TRANSPORTE



El cortacésped tiene una asa de transporte (2) cómoda y práctica.

TRABAJO / CONFIGURACIÓN



La tensión en red debe coincidir con las indicaciones en la placa de características técnicas del cortacésped.

PUESTA EN MARCHA - DESCONEXIÓN



El cortacésped está equipado con botón de seguridad del interruptor que protege contra una puesta en marcha incontrolada.



Puesta en marcha

- Pulse el botón de seguridad del interruptor (6) y sujételo (imagen M).
- Apriete la palanca del interruptor (8) a la empuñadura (9) y sosténgalo (imagen N).
- Suelte el botón de seguridad del interruptor (6).

Desconexión

Suelte la palanca del interruptor (8) y espere que la cuchilla se detenga.



Cada vez durante la puesta en marcha, presione el botón de seguridad del interruptor. Nunca intente bloquear el botón de seguridad del interruptor en la posición de encendido.

Si el cable de extensión está dañado desconecte inmediatamente el enchufe de la toma de corriente. Nunca trabaje con el cable de extensión o cable de alimentación dañado. Todas las partes deben estar instaladas correctamente y cumplir con los requisitos que garantizan un funcionamiento correcto y seguro del cortacésped. Cualquier componente o pieza protectora defectuosa debe ser reparada o reemplazada inmediatamente.

Después de desconectar el motor, los elementos de corte siguen girando. Mantenga el cable de alimentación lejos de las piezas de corte.

CONSEJOS PARA UN USO SEGURO



- Al recortar césped alto debe trabajar de forma gradual, capa por capa.
- El cortacésped se debe mover con movimiento uniforme empujando o tirando, sosteniéndolo con ambas manos por la empuñadura.
- El cortacésped debe mantenerse alejado de objetos duros y plantas de cultivo.
- Puede trabajar con el cortacésped solo cuando el césped está seco.
- Si vacía la cesta para hierba a menudo (cuando se llena en 2/3) el corte será más eficiente.



El cortacésped se puede usar con o sin la cesta para hierba montada (10). Sin embargo, debe recordar que cuando corta sin la cesta para hierba, la tapa de la salida (3) debe bajarse.



No trabaje con el cortacésped con la tapa de la salida levantada.

USO Y CONFIGURACIÓN



Antes de instalar, ajustar, reparar o usar la herramienta es necesario desenchufarla de la toma de corriente.



- Después de cada operación de corte, elimine los restos de hierba que se hayan acumulado en la carcasa de la cuchilla de corte.
- Verifique que la cuchilla no haya sido dañada por golpes con objetos duros y, si es necesario, afíle o reemplace la cuchilla.
- Limpie las ranuras de ventilación en la carcasa del motor para evitar que se obstruyan con hierba cortada.
- La carcasa externa se debe limpiar con un paño húmedo o un cepillo – no debe usar chorro de agua o ningún disolvente.
- Verifique que el orificio de descarga al cesto de hierba no esté obstruido.

- El cortacésped se debe almacenar en un lugar seco, fuera del alcance de los niños.

CAMBIO DE LA CUCHILLA



Espera a que la cuchilla se detenga por completo y desenchufe el cable de alimentación de la toma de corriente.

- Retire la cesta para hierba (10).
- Gire el cortacésped "hacia un lado".
- Sostenga la cuchilla (16) firmemente (use guantes de protección).
- Desatornille el tornillo que sujeta la cuchilla con la llave girando hacia la izquierda (imagen P).
- Reemplace o afile la cuchilla (en el caso de reemplazo con una nueva, la cuchilla debe ser del mismo tamaño y peso).
- Instale la cuchilla (16) en el orden inverso al orden anterior (los agujeros en la cuchilla deben montarse en los pasadores del husillo).
- La tarea de afilar o reemplazar la cuchilla se debe encargar preferiblemente a una persona calificada que utilice piezas originales.



Cualquier tipo de avería debe subsanarse en un punto de servicio técnico autorizado por el fabricante.

PARAMETROS TÉCNICOS

DATOS NOMINALES

Cortacésped eléctrico 52G575	
Parámetro técnico	Valor
Voltaje	230 V AC
Frecuencia	50 Hz
Potencia nominal	1800 W
Velocidad de giro del husillo en vacío	3600 min ⁻¹
Nivel de protección	IPX4
Diámetro de corte	420 mm
Alcance de la altura de corte	20/30/40/50/60/70 mm
Capacidad de la cesta para hierba	40 l
Clase de protección	II
Peso	14,2 kg
Año de fabricación	2020
52G575 significa tanto el tipo como la definición de la máquina	

INFORMACIÓN SOBRE RUIDOS Y VIBRACIONES

Nivel de presión acústica	$L_p = 86,1 \text{ dB(A)}$ $K = 3 \text{ dB(A)}$
Nivel de potencia acústica	$L_w = 95,15 \text{ dB(A)}$ $K = 0,57 \text{ dB(A)}$
Valor de aceleraciones de las vibraciones	$a_n = 2,95 \text{ m/s}^2$ $K = 1,5 \text{ m/s}^2$

Información sobre ruidos y vibraciones

El nivel de ruido emitido por el dispositivo se describe por: el nivel de presión acústica L_p y el nivel de potencia acústica L_w , (donde K es la incertidumbre de la medición). Las vibraciones emitidas por el dispositivo se describen por el valor de la aceleración de la vibración a_n (donde K es la incertidumbre de la medición).

Los niveles de presión sonora L_{pA} , nivel de potencia acústica L_{wA} y el valor de aceleraciones de las vibraciones a_n indicados en este manual se han medido de acuerdo con EN 60335-1:2012+A11:2014+A13:2017. El nivel de vibración a_n especificado puede usarse para comparar dispositivos y para evaluar previamente la exposición a la vibración.

El nivel especificado de la vibración es representativo de las aplicaciones básicas de la herramienta. Si el dispositivo se utiliza para otras aplicaciones o con otros útiles, el nivel de vibraciones puede cambiar. Los niveles de vibraciones podrán ser más altos por un mantenimiento insuficiente o demasiado poco frecuente. Las razones anteriores pueden dar lugar a una mayor exposición a las vibraciones durante todo el periodo de trabajo.

Para estimar con precisión la exposición a las vibraciones, se deben tener en cuenta los periodos en los que la herramienta está desconectada o cuando está encendida pero no se utiliza para trabajar. Después de estimar con detalle todos los factores, la exposición total a la vibración puede ser mucho menor.

Introduzca las medidas de seguridad adicionales para proteger al usuario de los efectos de la vibración, por ejemplo: mantenga la herramienta y los útiles en buen estado, garantice temperatura adecuada de las manos, organice el trabajo de forma adecuada.



Los dispositivos eléctricos no se deben desechar junto con los residuos tradicionales, sino ser llevados para su reutilización a las plantas de reciclaje especializadas. Podrá recibir información necesaria del vendedor del producto o de la administración local. Equipo eléctrico y electrónico desgastado contiene sustancias no neutras para el medio ambiente. Los equipos que no se sometan al reciclaje suponen un potencial riesgo para el medio ambiente y para las personas.

* Se reserva el derecho de introducir cambios.

Grupa Topex Sociedad con responsabilidad limitada* Sociedad comanditaria con sede en Varsovia, c/ Pograniczna 2/4 (a continuación: "Grupa Topex") informa que todos los derechos de autor para el contenido de las presentes instrucciones (a continuación: "Instrucciones"), entre otros, para su texto, fotografías incluidas, esquemas, imágenes, así como su estructura son propiedad exclusiva de Grupa Topex y está sujeto a la protección legal de acuerdo con la ley del 4 de febrero de 1994 sobre el derecho de autor y leyes similares (B.O. 2006 N°90 Posición 631 con enmiendas posteriores). Se prohíbe copiar, tratar, publicar o modificar con fines comerciales de la totalidad o de partes de las Instrucciones sin el permiso expreso de Grupa Topex por escrito. El no cumplimiento de esta prohibición puede acarrear la responsabilidad civil y penal.



TRADUZIONE DELLE ISTRUZIONI ORIGINALI

TAGLIAERBA ELETTRICO 52G575

NOTA IMPORTANTE PRIMA DI UTILIZZARE L'ELETTROUTENSILE, LEGGERE ATTENTAMENTE IL PRESENTE MANUALE, CHE DEVE ESSERE CONSERVATO CON CURA PER UTILIZZI FUTURI.

NORME PARTICOLARI DI SICUREZZA

ISTRUZIONI DI SICUREZZA PER L'UTILIZZO DEL TAGLIAERBA

Sicurezza di utilizzo dei tagliaerba da giardino alimentati da rete elettrica

1. Addestramento

- Leggere attentamente le istruzioni. Familiarizzare con i sistemi di comando ed il corretto utilizzo del dispositivo.
- Non consentire l'utilizzo del dispositivo da parte di bambini e persone che non abbiano letto attentamente le istruzioni per l'uso del dispositivo. Le disposizioni nazionali possono specificare l'età minima dell'operatore.
- Non tagliare l'erba in prossimità di altre persone, in particolare bambini, o di animali domestici.
- RICORDA:** l'operatore o l'utilizzatore è responsabile per gli incidenti o per i pericoli, nei confronti di altre persone o dell'ambiente circostante.

2. Preparazione

- Durante il taglio dell'erba indossare sempre calzature robuste e pantaloni lunghi. Non utilizzare il dispositivo a piedi nudi o con sandali leggeri aperti. Evitare di indossare indumenti danneggiati troppo lenti o che presentino cinghie o nastri pendenti.
- Controllare in modo accurato l'area in cui verrà utilizzato il dispositivo e rimuovere tutti gli oggetti che potrebbero entrare accidentalmente nel dispositivo.
- Prima dell'uso, controllare sempre che lame, viti e l'equipaggiamento del gruppo lama non siano usurati o danneggiati. Sostituire le parti danneggiate o usurate per mantenere l'equilibrio del gruppo lama. Sostituire le targhette danneggiate o illeggibili.
- Prima dell'uso, controllare il cavo di alimentazione e il cavo di prolunga per individuare eventuali danni o episodi di usura. Qualora il cavo fosse danneggiato durante l'uso, scollegarlo direttamente dall'alimentazione elettrica. **NON TOCCARE IL CAVO PRIMA DI SCOLLEGARE L'ALIMENTAZIONE.** Non utilizzare l'apparecchio se il cavo è danneggiato o distrutto.

3. Utilizzo

- Tagliare l'erba solo con l'illuminazione diurna o con una buona illuminazione artificiale.
- Evitare il taglio di erba bagnata.
- Su terreni inclinati, assumere sempre una posizione stabile.
- Procedere camminando, mai correndo.
- Tagliare l'erba sempre trasversalmente al pendio, mai verso l'alto o verso il basso.

- f. Procedere con particolare prudenza quando si inverte la direzione di taglio dell'erba sul pendio.
- g. Non tagliare l'erba su pendii eccessivamente ripidi.
- h. Prestare particolare attenzione durante la retromarcia o quando si trascina il dispositivo.
- i. Spegnerne l'azionamento del gruppo di taglio se il dispositivo deve essere inclinato durante il trasporto su fondi diversi da superfici erbose e quando viene trasportato al luogo di impiego e vice versa.
- j. Non utilizzare il dispositivo con le protezioni o gli alloggiamenti danneggiati e senza il dispositivo di protezione, ad es. protezioni fornite con il dispositivo e/o il cesto porta erba.
- k. Accendere il motore seguendo le istruzioni, facendo attenzione affinché i piedi si trovino a distanza dagli elementi di taglio.
- l. Non inclinare il dispositivo durante l'accensione del motore, ad eccezione del caso in cui ciò sia necessario durante l'accensione. In questo caso, non inclinare il dispositivo più del necessario e sollevare solo la parte lontana dall'operatore.
- m. Non accendere il dispositivo sostando davanti al foro di scarico.
- n. Non tenere mani e piedi in prossimità delle parti in rotazione. Controllare costantemente che la bocca di scarico non sia intasata.
- o. Non trasportare il dispositivo con il motore acceso.
- p. Arrestare il dispositivo e scollegare la spina dalla presa di corrente. Assicurarsi che tutte le parti mobili non siano in movimento:
 - ogni volta che ci si allontana dal dispositivo,
 - prima di pulire o disintasarne la bocca di scarico,
 - prima di controllare, pulire o riparare il dispositivo,
 - dopo aver colpito un soggetto estraneo. Verificare che il dispositivo non sia danneggiato e, se necessario, effettuare le dovute riparazioni prima accendere nuovamente o utilizzare il dispositivo, in caso il dispositivo inizi a vibrare in modo eccessivo (controllare immediatamente),
 - verificare la presenza di danneggiamenti,
 - sostituire o riparare qualsiasi parte danneggiata,
 - controllare e serrare le parti allentate.

4. Manutenzione e conservazione

- a. Mantenere in buone condizioni tutti i dadi, i bulloni e le viti, in modo da essere certi che il dispositivo funzioni in modo sicuro.
- b. Controllare con elevata frequenza il cesto porta erba per individuare la presenza di segni usura o danneggiamenti.
- c. Nel caso di dispositivi multilama, fare attenzione in quanto la rotazione di una lama può causare la rotazione delle altre lame.
- d. Prestare attenzione durante l'esecuzione di regolazioni del dispositivo, evitando l'inserimento di dita fra le lame in movimento e le parti fisse del dispositivo.
- e. Lasciare sempre che il dispositivo si raffreddi prima dell'utilizzo successivo.
- f. Durante la manipolazione delle lame procedere con cautela anche se l'azionamento è disattivato, poiché le lame possono ancora ruotare.
- g. Sostituire le parti consumate o danneggiate per garantire la sicurezza di funzionamento del dispositivo. Utilizzare esclusivamente dispositivi di equipaggiamento e parti di ricambio originali.

5. Consigli per i dispositivi di classe II

Il dispositivo deve essere alimentato mediante un dispositivo di protezione differenziale (RCD) con una corrente di intervento non superiore a 30 mA.

Legenda dei pittogrammi utilizzati.

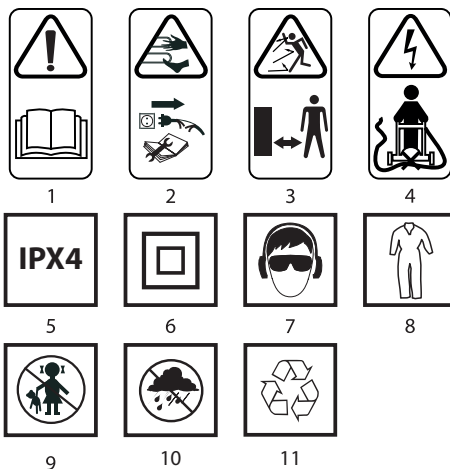

1. AVVERTENZA: leggere attentamente il manuale di istruzioni
2. Mantenere gli astanti a debita distanza dal dispositivo
3. Prestare attenzione ai taglietti delle lame. Le lame ruotano dopo che il motore è stato spento - Scollegare la spina dalla presa a muro prima di procedere alla manutenzione, o quando il cavo di alimentazione è danneggiato.
4. Tenere il cavo di alimentazione a distanza dalla lama.
5. Classe di protezione IPX4
6. Seconda classe di isolamento.
7. Utilizzare dispositivi di protezione individuale (occhiali di sicurezza, protezione dell'udito)
8. Utilizzare indumenti protettivi.
9. Tenere lontano dalla portata dei bambini.
10. Proteggere il dispositivo contro l'umidità.
11. Riciclaggio

CARATTERISTICHE ED APPLICAZIONI

Il tagliaerba elettrico è un dispositivo di II classe di isolamento. Il dispositivo è azionato da un motore a spazzole a corrente alternata monofase. Il tagliaerba è progettato per falciare il prato nel giardino domestico. Utilizzare esclusivamente accessori adatti per questo dispositivo e seguire le indicazioni presenti nel manuale d'istruzioni. L'erba deve essere falciata procedendo a strisce uguali. Il tagliaerba può essere spinto o trascinato. Il tagliaerba è destinato esclusivamente all'utilizzo amatoriale.



È vietato utilizzare il dispositivo in modo non conforme alla sua destinazione d'uso.

DESCRIZIONE DELLE PAGINE CONTENENTI ILLUSTRAZIONI

La numerazione che segue si riferisce ai componenti del dispositivo presentati nelle pagine del presente manuale contenenti illustrazioni.

1. Corpo del motore
2. Impugnatura di trasporto
3. Coperchio della bocca di scarico
4. Parte inferiore dell'impugnatura
5. Gancio del cavo di alimentazione
6. Pulsante di sicurezza dell'interruttore
7. Presa di alimentazione
8. Leva dell'interruttore
9. Impugnatura
10. Cesto porta erba
11. Alloggiamento del tagliaerba
12. Ruota
13. Connettore dell'impugnatura
14. Leva di blocco dell'impugnatura inferiore
15. Leva di regolazione dell'altezza di taglio
16. Lama

* Possono presentarsi differenze tra il disegno e il prodotto.

DESCRIZIONE DEI SIMBOLI GRAFICI UTILIZZATI



ATTENZIONE



AVVERTENZA



MONTAGGIO/REGOLAZIONE



INFORMAZIONE

EQUIPAGGIAMENTO E ACCESSORI

- | | |
|-------------------------------------|----------|
| 1. Cesto porta erba (3 elementi) | - 1 cpl. |
| 2. Impugnatura del cesto porta erba | - 1 pz. |
| 3. Impugnatura | - 1 pz. |
| 4. Ruote + coprimozzi | - 4 cpl. |
| 5. Rondella piana | - 4 pz. |
| 6. Coppiglia | - 4 pz. |
| 7. Gancio del cavo di alimentazione | - 1 pz. |
| 8. Clip per il montaggio del cavo | - 2 pz. |
| 9. Viti | - 2 pz. |

PREPARAZIONE AL FUNZIONAMENTO

MONTAGGIO DELL'IMPUGNATURA

- Allentare tirando indietro entrambe le leve di blocco dell'impugnatura inferiore (14) e regolare ruotando la parte inferiore dell'impugnatura (4) nella posizione più comoda (fig. A).
- Montare il supporto del cavo di alimentazione (5) sull'impugnatura (9).
- Inserire l'impugnatura (9) nei fori del connettore dell'impugnatura (13) (l'impugnatura deve essere montata in modo tale che la presa di alimentazione (7) sia situata sul lato destro) (fig. B).
- Fissare il collegamento mediante le viti fornite in dotazione (fig. C).
- Fissare il cavo di alimentazione del motore all'impugnatura mediante le clip fornite in dotazione (fig. D).

INSTALLAZIONE DEL CESTO PORTA ERBA

- Collegare entrambe le metà del cesto porta erba (10) (fig. E).
 - Installare la maniglia sul coperchio del cesto e collegare il coperchio con il cesto (10) (fig. F).
 - Sollevare il coperchio della bocca di scarico (3) e appendere il cesto porta erba (10) all'uscita della stessa mediante i due punti di sospensione (a) presenti nella parte superiore dell'alloggiamento del tagliaerba (11) (fig. G).
- Il cesto porta erba (10) viene mantenuto nella posizione corretta tramite la forza esercitata dalla molla del coperchio della bocca di scarico (3). Il cesto porta erba dispone di una pratica maniglia di trasporto per lo scarico dell'erba tagliata.

Assicurarsi sempre che il cesto porta erba sia fissato correttamente.

MONTAGGIO DELLE RUOTE

- Installare la ruota (12) sull'asse della ruota, inserendo la rondella piana e fissando con la coppiglia (fig. H).
- Montare il coprimozzo facendo entrare le linguette dello stesso nei fori della ruota (12) (fig. I).
- Ripetere lo stesso passaggio per le altre ruote.

Le ruote più piccole devono essere installate nella parte anteriore e le ruote più grandi nella parte posteriore del tagliaerba.

REGOLAZIONE DELL'ALTEZZA DI TAGLIO

- **Prima di modificare l'altezza di taglio è necessario spegnere il tagliaerba e scollegare la spina di alimentazione dalla presa a muro.** L'altezza di taglio viene regolata in sei posizioni mediante la leva di regolazione dell'altezza di taglio. Le singole posizioni corrispondono alle altezze di taglio di 20, 30, 40, 50, 60, 70 mm.
- Tirare indietro la leva di regolazione dell'altezza di taglio (15) (fig. J).
- Spostare la leva di regolazione dell'altezza di taglio e scegliere l'altezza di taglio desiderata.
- Posizionare la leva di regolazione dell'altezza di taglio in una delle scanalature di blocco della leva di regolazione dell'altezza di taglio presenti nell'alloggiamento del tagliaerba.

L'altezza di taglio deve essere regolata allo stesso su tutte e quattro le ruote.

FISSAGGIO DEL CAVO DELLA PROLUNGA

- Prima di intraprendere il lavoro inserire il cavo della prolunga nella presa di alimentazione (7) e serrare il cavo di prolunga nel supporto del cavo di alimentazione (5) (fig. L), quindi collegare alla presa di corrente.

Con il tosaerba è possibile utilizzare unicamente prolunghe di tipo adatto per l'uso all'esterno. Il cavo di prolunga deve presentare una sezione trasversale dei conduttori non inferiore a 1,5 mm² e una lunghezza massima non superiore a 50 m.

MANIGLIA DI TRASPORTO

- Il tagliaerba dispone di una comoda e pratica maniglia di trasporto (2).

FUNZIONAMENTO / REGOLAZIONE

La tensione della rete di alimentazione deve corrispondere al valore di tensione indicato sulla targhetta nominale del tagliaerba.

ACCENSIONE - SPEGNIMENTO

Il tagliaerba è dotato di un interruttore di sicurezza che protegge contro eventuali avviamenti accidentali.

Accensione

- Premere l'interruttore di sicurezza (6) e tenere premuto (fig. M).
- Tirare la leva dell'interruttore (8) verso l'impugnatura (9) e tenere premuto (fig. N).
- Rilasciare la pressione esercitata sul pulsante di sicurezza dell'interruttore (6).

Spegnimento

- Rilasciare la leva dell'interruttore (8) e attendere che la lama interrompa la rotazione.

Ogni volta durante l'avviamento, premere l'interruttore di sicurezza. Non è consentito tentare di bloccare l'interruttore di sicurezza o la leva dell'interruttore in posizione accesa.

Se la prolunga viene danneggiata, scollegare immediatamente la spina dalla presa di rete. È vietato utilizzare il dispositivo con il cavo di alimentazione danneggiato. Tutte le parti devono essere correttamente montate e devono rispettare i requisiti che garantiscono il funzionamento corretto e sicuro del tagliaerba. Ogni elemento di protezione danneggiato o ogni pezzo danneggiato deve essere immediatamente riparato o sostituito.

Dopo lo spegnimento del motore, la lama non si arresta immediatamente. Tenere il cavo di alimentazione a distanza dagli elementi di taglio.

INDICAZIONI PER IL FUNZIONAMENTO IN PIENA SICUREZZA

- Per tagliare erba molto alta, procedere gradualmente, eseguendo un taglio a strati.
 - Il tagliaerba deve essere spostato con un movimento continuo, spingendo o tirando con entrambe le mani l'impugnatura.
 - Il tagliaerba deve essere mantenuto a debita distanza da oggetti duri e da piante coltivate.
 - Il tagliaerba può essere utilizzato solo quando l'erba è asciutta.
 - Un frequente lo svuotamento del cesto porta erba (dopo averlo riempito per 2/3) assicurerà una falciatura più efficiente.
 - Il tagliaerba può essere utilizzato con il cesto porta erba installato (10) o senza di esso. Si noti, tuttavia, che in caso di falciatura senza il cesto porta erba, il coperchio della bocca di scarico (3) deve essere abbassato.
- Non usare il tagliaerba con il coperchio della bocca di scarico alzato.**

UTILIZZO E MANUTENZIONE

Prima di intraprendere qualsiasi attività legata all'installazione, alla regolazione, alla riparazione o alla manutenzione, estrarre la spina del cavo di alimentazione dalla presa di rete.

- Dopo ogni taglio rimuovere i residui di erba accumulatisi nell'alloggiamento della lama.
- Controllare se la lama di taglio non presenta danneggiamenti dovuti all'impatto con oggetti duri, se necessario la lama deve essere affilata o sostituita.
- Pulite le feritoie di ventilazione presenti nell'alloggiamento del motore, impedire il loro intasamento a causa dei residui di erba.
- La parte esterna dell'alloggiamento deve essere pulita con un panno umido o una spazzola - non usare getti di acqua o solventi chimici.
- Controllare la pervietà della bocca di scarico nel cesto porta erba.
- Il tagliaerba deve essere sempre conservato in un luogo asciutto, non accessibile ai bambini.

⚠ **Attendere che la lama si sia fermata completamente, scollegare il cavo di alimentazione dalla presa a muro.**

- Rimuovere il cesto porta erba (10).
- Posizionare il tagliaerba su un lato.
- Tenere saldamente la lama (16) (utilizzare dei guanti protettivi).
- Allentare la vite di fissaggio della lama con una chiave, ruotando in senso antiorario (fig. P).
- Sostituire o affilare la lama (in caso di sostituzione della lama, quella nuova deve essere della stessa dimensione e peso).
- Fissare la lama (16) e procedere come sopra in ordine inverso (i fori della lama devono essere fissati sulle rotelle del mandrino).
- L'affilatura o la sostituzione della lama devono essere affidate ad una persona qualificata ed effettuate con l'utilizzo di ricambi originali.

i Ogni tipo di difetto deve essere eliminato da un punto autorizzato di assistenza tecnica del produttore.

PARAMETRI TECNICI

DATI NOMINALI

Tagliaerba elettrico 52G575	
Parametro	Valore
Tensione di alimentazione	230 V AC
Frequenza di alimentazione	50 Hz
Potenza nominale	1800 W
Velocità dell'alberino a vuoto	3600 min ⁻¹
Grado di protezione	IPX4
Diametro di taglio dell'erba	420 mm
Gamma di regolazione dell'altezza di taglio	20/30/40/50/60/70 mm
Capacità del cesto porta erba	40 l
Classe di isolamento	II
Peso	14,2 kg
Anno di produzione	2020
52G575 indica sia il tipo e che la denominazione del dispositivo	

DATI RIGUARDANTI RUMORE E VIBRAZIONI

Livello di pressione acustica:	$L_{pA} = 86,1 \text{ dB(A)}$ $K = 3 \text{ dB(A)}$
Livello di potenza acustica:	$L_{wA} = 95,15 \text{ dB(A)}$ $K = 0,57 \text{ dB(A)}$
Accelerazione ponderata in frequenza delle vibrazioni	$a_{1v} = 2,95 \text{ m/s}^2$ $K = 1,5 \text{ m/s}^2$

Informazioni su rumore e vibrazioni.

Il livello del rumore emesso dal dispositivo è stato descritto mediante: il livello di pressione acustica emesso L_{pA} ed il livello di potenza acustica L_{wA} (dove K indica l'incertezza di misura). Le vibrazioni emesse dal dispositivo sono state descritte mediante il valore dell'accelerazione ponderata in frequenza delle vibrazioni a_{1v} (dove K indica l'incertezza di misura).

I dati riportati in questo manuale: livello di pressione sonora emessa L_{pA} , livello di potenza sonora L_{wA} e valore dell'accelerazione ponderata in frequenza delle vibrazioni a_{1v} , sono stati misurati conformemente EN 60335-1:2012+A11:2014+A13:2017. Il livello delle vibrazioni a_{1v} , riportato può essere utilizzato per confrontare i dispositivi e per la valutazione preliminare dell'esposizione alle vibrazioni.

Il livello di vibrazioni specificato è rappresentativo solo per gli impieghi base del dispositivo. Se il dispositivo viene utilizzato per altre applicazioni o con altri utensili di lavoro, il livello delle vibrazioni può essere soggetto a cambiamenti. Un livello di vibrazioni più alto può essere dovuto ad una manutenzione del dispositivo insufficiente o effettuata troppo raramente. Le cause sopra descritte possono aumentare l'esposizione alle vibrazioni durante l'intero periodo di utilizzo.

Per stimare con precisione l'esposizione alle vibrazioni, tenere in considerazione i periodi in cui il dispositivo è spento o in cui questo è acceso ma non viene utilizzato. Dopo un'attenta valutazione di tutti i fattori l'esposizione totale alle vibrazioni può risultare essere molto inferiore.

In questo modo, l'esposizione totale alle vibrazioni può essere molto inferiore. Intraprendere ulteriori misure di sicurezza volte a proteggere l'utente contro gli effetti delle vibrazioni, quali: manutenzione di elettrotensili ed utensili di lavoro, mantenimento di un'adeguata temperatura delle mani, corretta organizzazione del lavoro.

PROTEZIONE DELL'AMBIENTE

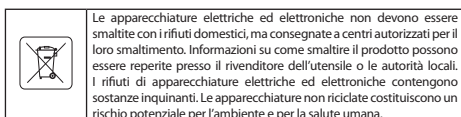

Le apparecchiature elettriche ed elettroniche non devono essere smaltite con i rifiuti domestici, ma consegnate a centri autorizzati per il loro smaltimento. Informazioni su come smaltire il prodotto possono essere reperite presso il rivenditore dell'utensile o le autorità locali. I rifiuti di apparecchiature elettriche ed elettroniche contengono sostanze inquinanti. Le apparecchiature non riciclate costituiscono un rischio potenziale per l'ambiente e per la salute umana.

* Ci si riserva il diritto di effettuare modifiche.

La „Grupa Topex Spółka z ograniczoną odpowiedzialnością” Spółka komandytowa con sede a Varsavia, ul. Pograniczna 2/4 (detta di seguito: „Grupa Topex”) informa che tutti i diritti d'autore sul contenuto del presente manuale (detto di seguito: „Manuale”), che riguardano, tra l'altro, il testo, le fotografie, gli schemi e i disegni contenuti e anche la sua composizione, appartengono esclusivamente alla Grupa Topex e sono protetti giuridicamente secondo la legge del 4 febbraio 1994, sul diritto d'autore e diritti connessi (Gazz. Uff. polacca del 2006 n. 90 posizione 631 con successive modifiche). La copia, l'elaborazione, la pubblicazione, la modifica a scopo commerciale, sia dell'intero Manuale che di singoli suoi elementi, senza il consenso scritto della Grupa Topex, sono severamente vietate e comportano responsabilità civile e penale.



VERTALING VAN DE ORIGINELE HANDLEIDING VAN DE

ELEKTRISCHE GRASMAAIER **52G575**

LET OP BELANGRIJK: VOORDAT MET GEBRUIK VAN HET ELEKTROGEREEDSCHAP TE BEGINNEN, LEES AANDACHTIG DEZE GEBRUIKSAANWIJZING EN BEWAAR HET VOOR LATERE RAADPLEGING.

GEDETAILLEERDE VEILIGHEIDSVOORSCHRIFTEN

AANWIJZINGEN VAN VEILIG GEBRUIK VAN ELEKTRISCHE GRASMAAIER

Veilig gebruik van grasmaaiers gevoed via het netwerk in de praktijk.

1. Aanwijzingen

- Lees aandachtig deze aanwijzingen. Neem kennis met het besturingssysteem en het juiste gebruik van het toestel.
- Laat het toestel nooit door kinderen en personen die deze aanwijzingen niet kennen bedienen. Landelijke voorschriften kunnen de leeftijd van de operateur meer precies bepalen.
- Maai nooit als er andere personen, met name kinderen of huisdieren in de buurt zich bevinden.
- Neem in acht, dat de operateur of gebruiker de aansprakelijkheid voor ongevallen of gevaren draagt waaraan andere personen in de buurt blootgesteld worden.

2. Voorbereiding

- Tijdens het maaien draag altijd stevige schoenen en lange broek. Gebruik het toestel nooit blootsvoets of met open sandalen. Vermijd versleten kleding die te los zit of losse riemen of stroken heeft.
- Controleer zorgvuldig het terrein waarop het toestel gaat werken en verwijder alle toestellen die in het toestel konden komen.
- Voor het gebruik controleer altijd of messen, schroeven en het mesgeheel niet versleten of beschadigd zijn. Vervang versleten of beschadigde onderdelen in de sets om evenwijdige belasting te behouden. Vervang beschadigde en onleesbare borden.
- Voor het gebruik controleer de voedings- en verlengkabel met het oog op beschadigingen en versletenheid. Indien de kabel tijdens het gebruik versleten raakte, onderbreek de verbinding met het netwerk. **RAAK NIET AAN DE VOEDINGSKABEL VOORDAT DE SPANNING UIT TE ZETTEN.** Gebruik het toestel niet indien de voedingskabel beschadigd of versleten is.

3. Gebruik

- Maai alleen bij daglicht of goede kunstmatige verlichting.
- Vermijd het maaien van nat gras.
- Verzeker u zich altijd dat je voeten op een helling stabiel rusten.
- Loop, ren nooit.

- e. Maai dwars ten opzichte van de helling, nooit naar boven of naar beneden.
 - f. Wees bijzonder voorzichtig bij de wijziging van de maarrichting op een helling.
 - g. Maai niet op hoge hellingen.
 - h. Wees bijzonder voorzichtig bij het naar achteren gaan of het trekken van het toestel.
 - i. Tijdens het verplaatsen in een scheefstand door oppervlaktes anders dan gras en bij het transport naar de maaiplaats en terug zet het snijelement uit.
 - j. Gebruik het toestel nooit met beschadigde afschermingen en behuizingen alsook zonder beveiligend toestel, bv. de toegevoegde afschermingen en/of grasopvangbakken.
 - k. Zet de motor voorzichtig volgens de gebruikshandleiding aan en neem daarbij in acht of de voeten niet in de buurt van de snijelementen zich bevinden.
 - l. Kantel de grasmaaiër niet bij het starten van de motor, behalve als het nodig is om het toestel te kantelen. In dit geval kantel niet meer dan het nodig is en til alleen dit onderdeel dat ver van de operateur zich bevindt.
 - m. Zet het toestel niet aan als jij voor de uitlaatopening staat.
 - n. Verzeker u zich dat uw handen en voeten niet in de buurt van draaiende elementen zich bevinden. Let op zodat de uitlaatopening niet verstopt is.
 - o. Het toestel mag nooit worden gedragen met draaiende motor.
 - p. Stop het toestel en trek de stekker uit het stopcontact. Verzeker u zich of alle beweegbare onderdelen niet in de beweging zijn
 - telkens als het toestel overgelaten wordt;
 - voor het reinigen of vrijmaken van de uitlaatopening;
 - voor controle, reiniging of reparatie van het toestel;
 - na een vreemd voorwerp te hebben geraakt. Controleer het toestel op schade en repareer eventuele schade alvorens het toestel opnieuw te starten en te gebruiken wanneer de grasmaaiër abnormaal begint te trillen (onmiddellijk controleren)
 - voer een controle op beschadigingen uit,
 - vervang of repareer elk beschadigd onderdeel,
 - controleer en draai losse onderdelen vast.
- 4. Onderhoud en opslag**
- a. Zorg ervoor dat alle moeren, bouten en schroeven altijd stevig aangedraaid zijn zodat de machine veilig werkt.
 - b. Controleer de grasopvangbak regelmatig op schade of slijtage.
 - c. Bij beschadiging van messen let op omdat het omdraaien van het ene element kan het omdraaien van andere mesbladen veroorzaken.
 - d. Wees voorzichtig tijdens het instellen van het toestel zodat vingers niet tussen de draaiende mesbladen en vaste onderdelen van het toestel komen.
 - e. Laat de motor afkoelen alvorens het toestel opnieuw te starten.
 - f. Tijdens de bediening van de mesbladen wees voorzichtig zelfs als de aandrijving uitgezet is omdat de messen kunnen steeds draaien.
 - g. Met het oog op veiligheid dienen versleten of beschadigde onderdelen te worden vervangen. Gebruik alleen originele vervangonderdelen en uitrusting.
- 5. Aanwijzingen voor klasse II toestellen**
- Het toestel dient door een aardlekschakelaar (RCD) met de stroom niet hoger dan 30 mA te worden gevoed.

Uitleg van de gebruikte pictogrammen

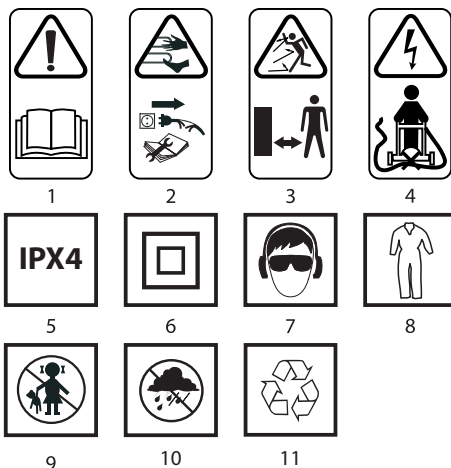

1. WAARSCHUWING Lees de gebruiksaanwijzing
2. Houd omstanders op afstand
3. Let op op scherpe messen. Messen draaien na het uitzetten van de motor - Trek de stekker uit het stopcontact voor het onderhoud uit te voeren of indien de voedingskabel beschadigd is
4. Plaats de flexibele voedingskabel op afstand van de snijelementen
5. Veiligheidsklasse IPX4
6. Tweede veiligheidsklasse
7. Gebruik persoonlijke beschermingsmiddelen (oog- en gehoorbescherming).
8. Gebruik beschermende kleding
9. Laat kinderen niet in de buurt van het gereedschap komen.
10. Bescherm het toestel tegen vocht
11. Recyclage

OPBOUW EN TOEPASSING

De elektrische grasmaaiër is een toestel met de isolatie van de II klasse. Het toestel wordt door een eenfasige cummutator motor door wisselstroom aangedreven. De grasmaaiër is bestemd voor het maaien van gras in de tuin. Gebruik alleen accessoires bestemd voor dit toestel en volg de aanwijzingen aangegeven in de gebruiksaanwijzing. Maai het gras in rechte maaistroken. De grasmaaiër kan worden geduwd of getrokken. De grasmaaiër is alleen voor amateurgebruik bestemd.

Gebruik het gereedschap alleen in overeenstemming met het beoogde doel.

BESCHRIJVING VAN GRAFISCHE PAGINA'S

De onderstaande nummering heeft betrekking op de elementen van het toestel weergegeven op de grafische pagina's van deze gebruiksaanwijzing.

1. Behuizing van de motor
2. Transport handvat
3. Deksel van de uitlaatopening
4. Onderste handvat
5. Ophang van de voedingskabel
6. Veiligheidsknop van de hoofdschakelaar
7. Voedingsnest
8. Schakelaarhendel
9. Handvat
10. Grasopvangbak
11. Maaidek van de grasmaaiër
12. Draaiwiel
13. Verbindstuk van het handvat
14. Blokadehendel van het onderste handvat
15. Hoogteverstellendel
16. Mesblad

* Er kunnen verschillen tussen de afbeelding en het product optreden.

OMSCHRIJVING VAN DE GEBRUIKTE GRAFISCHE TEKENEN



LET OP



WAARSCHUWING



MONTAGE/INSTELLINGEN



INFORMATIE

UITRUSTING EN ACCESSOIRES

- | | |
|---|----------|
| 1. Grasmand (3 elementen) | - 1 set |
| 2. Handvat van de grasmad | - 1 st. |
| 3. Handvat | - 1 st. |
| 4. Draaiwielen + wioldoppen | - 4 sets |
| 5. Vlakke onderring | - 4 st. |
| 6. Splitpen | - 4 st. |
| 7. Ophang van de voedingskabel | - 1 st. |
| 8. Klemmen voor de bevestiging van de kabel | - 2 st. |
| 9. Bouten | - 2 st. |

WERKVOORBEREIDING

MONTAGE VAN HET HANDVAT

- Maak los door aan beide blokkadehendels van het onderste handvat (14) te trekken en door het onderste gedeelte van het handvat (4) te draaien plaats het in de gewenste positie (afb. A).
- Monteer de ophang van de voedingskabel (5) op het handvat (9).
- Schuif het handvat (9) in de openingen van het verbindstuk van het handvat (13) (het handvat dient op zulke manier gemonteerd worden zodat de voedingsnest (7) aan de rechter kant zich bevindt) (afb. B).
- Vergrendel de verbinding met geleverde bouten (afb. C).
- Bevestig de voedingskabel van de motor aan het handvat met behulp van geleverde klemmen (afb. D).

MONTAGE VAN DE GRASMAND

- Verbind beide helften van de grasmad (10) (afb. E).
- Monteer het handvat op het deksel van de mand en bevestig het deksel op de mand (10) (afb. F).
- Til het deksel van de uitlaatopening (3) op en hang de grasmad (10) op de uitlaat met behulp van twee klemmen (a) op het bovenste gedeelte van het maaidek (11) (afb. G).

- De grasmad (10) bevindt zich in de juiste positie dankzij de kracht van de veer van het uitlaatsdeksel (3). De grasmad is voorzien van een handig handvat zodat het leegmaken ervan makkelijk is.

- **Verzekeer je altijd of de grasmad op een juiste manier gemonteerd is.**

MONTAGE VAN DE DRAAIWIELEN

- Plaats het draaiwiel (12) op de wielas, schuif de vlakke onderring op en vergrendel met de splitpen (afb. H).
- Monteer de wioldop door de klemmen ervan in de openingen van het draaiwiel in te drukken (12) (afb. I).
- Herhaal deze handelingen met de overige draaiwielen.

- **Kleinere draaiwielen dienen aan de voorkant en grotere aan de achterkant gemonteerd te worden.**

INSTELLEN VAN DE MAAIHOOGTE

- **Voordat de maaioogte te wijzigen, zet de grasmaaier uit en trek de stekker van de voedingskabel uit het stopcontact.**

- De maaioogte wordt met behulp van hoogteverstelhendel op zes standen ingesteld. De bepaalde standen zijn verbonden aan de maaioogtes van 20, 30, 40, 50, 60 en 70 mm.

- Trek de hoogteverstelhendel (15) af (afb. J).
- Verschuif de hoogteverstelhendel en kies de gewenste maaioogte.
- Plaats de hoogteverstelhendel in de gekozen gleuf van de blokkade van de hoogteverstelhendel op het maaidek.

- **De maaioogte wordt tegelijk voor alle vier draaiwielen ingesteld.**

BEVEILIGING VAN DE VOEDINGSKABEL

- Voordat met het werk te beginnen, plaats de stekker van de verlengkabel in de voedingsnest (7) en bevestig de verlengkabel in de ophang van de voedingskabel (5) (afb. L) en daarna sluit op het netwerk aan.



Gebruik alleen verlengkabels bestemd voor buitengebruik. De diameter van de verlengkabel dient 1,5 mm² hebben en de maximale lengte ervan dient niet langer dan 50m zijn.

TRANSPORT HANDVAT



De grasmaaier is voorzien van een handig en praktisch transport handvat (2) om het dragen makkelijk te maken.

WERK / INSTELLINGEN



De spanning van het stroomnetwerk moet met de spanning aangegeven op het typeplaatje van de grasmaaier overeenkomen.

AAN-/UITZETTEN



De grasmaaier is van een veiligheidsknop van de hoofdschakelaar voorzien die tegen het toevallig aanzetten beschermt.



Aanzetten

- Druk op de veiligheidsknop van de hoofdschakelaar (6) en houd het ingedrukt (afb. M).
- Trek de schakelaarhendel (8) aan het handvat (9) toe en houd het in deze stand (afb. N).
- Maak de veiligheidsknop van de hoofdschakelaar (6) los.

Uitzetten

- Maak de schakelaarhendel (8) vrij en wacht totdat het mesblad met het draaien stopt.



Telkens bij het aanzetten druk op de veiligheidsknop van de hoofdschakelaar. Blokkeer nooit de veiligheidsknop van de hoofdschakelaar of de schakelaarhendel als deze aangezet is.

Indien de verlengkabel beschadigd raakt, trek onmiddellijk de stekker ervan uit het stopcontact. Werk nooit met beschadigde voedingskabel. Alle onderdelen dienen op een juiste manier gemonteerd te zijn en aan de eisen van juist en veilig werk met de grasmaaier vol te doen. Elk beschadigd beveiligend element of onderdeel dient onmiddellijk te worden gerepareerd of vervangen. Na het uitzetten van de motor zijn de snijelementen nog steeds aan het draaien. Plaats de uitgevouwen kabel op afstand van de snijelementen.

AANWIJZINGEN BETREFFENDE VEILIG GEBRUIK



Bij het maaien van lang gras dient het werk stapsgewijs en in lagen uitgevoerd te worden.

Verschuif de grasmaaier met vloeibare bewegingen door met beide handen te duwen of te houden.

Hou de werkende grasmaaier op afstand van harde voorwerpen en kweekplanten.

Voer de werkzaamheden met de grasmaaier alleen indien het gras droog is uit.

Het vaak leegmaken van de grasmad (bij 2/3 van het vol zijn) zorgt voor efficiënter maaien.



De grasmaaier kan met de gemonteerde grasmad (10) of zonder gebruikt worden. Neem in acht, dat bij het maaien zonder grasmad het openingsdeksel (3) dicht dient te zijn.



Het is verboden om met de grasmaaier te werken als het openingsdeksel in de bovenstand zich bevindt.

BEDIENING EN ONDERHOUD



Voordat met enige installatie-, regel-, reparatie- of bedieningswerkzaamheden te beginnen, trek de stekker uit het stopcontact uit.



Na elk maaien verwijder de overblijfselen van gras die in de behuizing van het mesgeheel zich bevinden.

Controleer of het mesgeheel niet beschadigd raakte door contact met harde voorwerpen en indien nodig - slijp of vervang de mes.

Maak de ventilatieopeningen in de behuizing van de motor schoon en let op zodat deze niet door gras worden dichtgemaakt.

Reinig het maaidek met behulp van vochtig doekje of borstel - het is verboden om waterstraal of chemische oplosmiddelen te gebruiken.

Controleer of de opening van de grasmad niet verstopt is.

Bewaar de grasmaaier altijd op een droge plek en buiten bereik van kinderen.

UITWISSELING VAN HET MESBLAD



Wacht totdat het mesblad volledig stopt en trek de stekker van de voedingskabel uit het stopcontact.

- Demonteer de grasmad (10).

- Leg de grasmaaier op de zijkant.
 - Grijp beslist aan het mesblad (16) (gebruik daarbij beschermende handschoenen).
 - Draai de bevestigende schroef van het mesblad met de sleutel los (afb. P).
 - Vervang of slijp het mesblad (bij vervanging - nieuw mesblad dient dezelfde maat en gewicht hebben).
 - Bevestig het mesblad (16) door de bovengenoemde handelingen in de omgekeerde volgorde uit te voeren (de openingen in het mesblad dienen op de pennen van de spil te zitten).
 - Laat het slijpen of vervangen van het mesblad door een vakman met gebruik van originele onderdelen uitvoeren.
-  Allerlei soorten van stoornissen dienen door een geautoriseerde servicedienst van de producent verwijderd te worden.

TECHNISCHE PARAMETERS

TYPEPLAATJE

Elektrische grasmaaier 52G575	
Parameter	Waarde
Voedingsspanning	230 V AC
Frequentie	50 Hz
Nominale kracht	1800 W
Toerental van de spil zonder belasting	3600 min ⁻¹
Veiligheidsgraad	IPX4
Maaidiameter	420 mm
Bereik van de maaihoogte	20/30/40/50/60/70 mm
Inhoud van de grasmand	40 l
Veiligheidsklasse	II
Massa	14,2 kg
Bouwjaar	2020
52G575 houdt het type alsook de bepaling van de machine in.	

GEGEVENS BETREFFENDE LAWAAI EN TRILLINGEN

Akoestische druk niveau:	$L_{p_e} = 86,1 \text{ dB(A)}$ $K = 3 \text{ dB(A)}$
Akoestische kracht niveau:	$L_{W_A} = 95,15 \text{ dB(A)}$ $K = 0,57 \text{ dB(A)}$
Waarde van de trillingen versnelling	$a_{r_n} = 2,95 \text{ m/s}^2$ $K = 1,5 \text{ m/s}^2$

Informatie betreffende lawaai en trillingen

Het niveau van het door het toestel geëmitteerde lawaai wordt door het akoestische druk niveau L_{p_e} en akoestische kracht niveau L_{W_A} uitgedrukt (waar K do meetonzekerheid aangeeft). Het niveau van het door het toestel geëmitteerde lawaai wordt door de waarde van de trillingen versnelling a_{r_n} uitgedrukt (waar K do meetonzekerheid aangeeft).

Het in deze gebruiksaanwijzing aangegeven akoestische druk niveau L_{p_e} , akoestische kracht niveau L_{W_A} en de waarde van trillingen versnelling werden conform EN 60335-1:2012+A11:2014+A13:2017 gemeten. Het aangegeven niveau van trillingen a_{r_n} kan voor de voorlopige beoordeling van de blootstelling aan trillingen gebruikt worden.

Het aangegeven niveau van trillingen is kenmerkend alleen voor de basis toepassingsgebieden van het toestel. Bij toepassing voor andere doeleinden of met andere werktuigen kan het trillingenniveau veranderen. Gebrekkelijk of niet regelmatig onderhoud kunnen eveneens de blootstelling aan trillingen tijdens het werk verhogen. De bovenstaande omstandigheden kunnen de blootstelling aan trillingen tijdens het werk verhogen.

Om de blootstelling aan trillingen goed te schatten, neem de periodes van het uitzetten van het toestel of de periodes van het aanzetten zonder gebruik in acht. Na uitgebreide schatting van alle factoren kan de totale blootstelling aan trillingen aanzienlijk lager zijn.

Voer de extra veiligheidsmaatregelen in om de gebruiker tegen de risico's van trillingen te beschermen, zoals: onderhoud van het elektrogereedschap en werkstukken, verzekering van de juiste temperatuur van de handen, juiste organisatie van het werk.



De elektrisch aangedreven producten mogen niet met het huishoudelijk afval worden afgevoerd, maar moeten voor het hergebruik in aangepaste faciliteiten worden gebracht. Nodige informatie kunt u bij de verkoper of plaatselijke autoriteiten verkrijgen. De afgedankte elektrische en elektronische apparatuur bevat stoffen gevaarlijk voor het milieu. De apparatuur die niet aan recycling wordt onderworpen, vormt een potentiële bedreiging voor het milieu en de menselijke gezondheid.

* Wijzigingen voorbehouden.

„Topex Groep Vennootschap met beperkte aansprakelijkheid [Grupa Topex Spółka z ograniczoną odpowiedzialnością] Commanditaire Vennootschap [Spółka komandytowa] met zetel te Warszawa, ul. Pograniczna 2/4 (verder: „Topex Groep”) deelt u mede, dat alle auteursrechten op de inhoud van deze gebruiksaanwijzing (verder: „Gebruiksaanwijzing”), waaronder de tekst, geplaatste foto's, schema's, tekeningen, alsook de opbouw aan Topex Groep behoren en worden op basis van de Wet van 4 februari 1994 inzake auteursrechten en aanverwante rechten (Stb. 2006, Nr. 90, Pos. 631 met latere aanpassingen) beschermd. Kopiëren, bewerken, publiceren en modificeren voor handelsdoeleinden van deze Gebruiksaanwijzing alsook enkele delen ervan zonder schriftelijke toestemming van Topex Groep is strikt verboden en kan civielrechtelijke of strafrechtelijke vervolging als gevolg hebben.

