



Kasutusjuhend  
Lietošanas pamācība  
Operatoriaius vadovas  
Руководство по эксплуатации



## HUSQVARNA AUTOMOWER®

**105/310/315/315X/420/430X/440/450X**

Enne seadme kasutamist lugege kasutusjuhend hoolikalt läbi ja veenduge, et kõik juhised oleksid täiesti arusaadavad.

Lūdzu, uzmanīgi izlasiet šo lietošanas pamācību un pārliedzinaties, vai pirms mašīnas lietošanas esat visu sapratis.

Prieš naudodami ierīginj, atidžiai perskaitykite operatoriaius vadovą ir įsitikinkite, ar viską gerai supratote.

Перед началом работы с изделием внимательно прочитайте руководство по эксплуатации и убедитесь, что понимаете все приведенные в нем инструкции.

ET, Eesti keel  
(2-28)

LV, Latviešu valoda  
(29-55)

LT, Lietuvių kalba  
(56-82)

RU, Русский язык  
(83-113)



---

## Sisukord

---

1 Sissejuhatus.....	2	6 Veaotsing.....	19
2 Ohutus.....	8	7 Transportimine, hoiulepanek ja utiliseerimine.....	20
3 Paigaldamine.....	11	8 Tehnilised andmed.....	21
4 Töö.....	15	9 Garantii.....	26
5 Hooldamine.....	18	10 EÜ vastavusdeklaratsioon.....	27

---

## 1 Sissejuhatus

---

### 1.1 Sissejuhatus

<b>Seerianumber:</b>
----------------------

<b>PIN-kood:</b>
------------------

Seerianumber on toote mudeli etiketil ja toote pakendil.

- Registreerige oma toote seerianumber veebisaidil [www.husqvarna.com](http://www.husqvarna.com).

### 1.2 Klienditugi

Husqvarna toote klienditoe küsimustes võtke ühendust edasimüüjaga.

#### 1.2.1 Täielik kasutusjuhend

Täielik kasutusjuhend on saadaval Husqvarna veebisaidil [www.husqvarna.com](http://www.husqvarna.com). Seake leiata üksikasjalikumalt teavet näiteks toote paigaldamise, hooldamise, tõrkeotsingu ja menüüstruktuuri kohta.

#### 1.2.2 Toote kirjeldus

**Märkus:** Husqvarna uuendab regulaarselt toodete välimust ja funktsioone. Vt jaotist *Klienditugi lk 2*.

Toode on robotniiduk. Tootel on akutoide, muru niitmise toimub automaatselt. Niidetud muru kogumine pole vajalik.

Kasutaja valib kasutussätted klahvistiku klahvide abil.

Ekraanil kuvatakse valitud ja võimalikud kasutussätted ja toote töörežiim.

Piirdekaabel ja juhtkaabel juhivad toote liikumist tööpiirkonnas.

#### 1.2.2.1 Automower® Connect

Automower® Connect on mobiilirakendus, mille abil saab valida kasutussätteid kaugteel. Vt jaotist *Ühendatus lk 16*.

### 1.3 Jõudlus

See, kui suurt ala toode suudab niita, oleneb peamiselt terade seisukorrast ning muru tüübist, kasvukiirusest ja niiskusest. Tähtis on ka aia kuju. Kui aed koosneb peamiselt avatud muruväljakutest, suudab toode tunnis rohkem niita kui aias, mis koosneb mitmest puude, lillepeenarde ja läbikäikudega eraldatud väikesest muruplatsist. Teavet tööjõudluse kohta vt jaotisest *Tehnilised andmed lk 21*.

Parima töötulemuse saavutamiseks soovime tootega niita peamiselt kuiva ilmaga. Põhimõtteliselt võib toode niita ka vihma käes, kuid sel juhul koguneb märg rohi hõlpsasti tootele ning järskudel nõlvadel on libisemisoht suurem. Parima niitmistulemuse saavutamiseks peavad lõiketerad olema heas seisukorras. Selleks et hoida lõiketerasid võimalikult kaua teravana, on oluline hoida muru puhas okstest, väikestest kividest ja muudest esemetest. Vahetage lõiketerasid regulaarselt. Teavet lõiketerade vahetamise kohta leiata brändi veebisaidil ([www.husqvarna.com](http://www.husqvarna.com)) asuvast täielikust kasutusjuhendist.

## 1.4 Liikumismuster

Toote liikumismuster on korrapäratu. See võimaldab muru niita ühtlaselt ja liikumisjälgi jätmata.

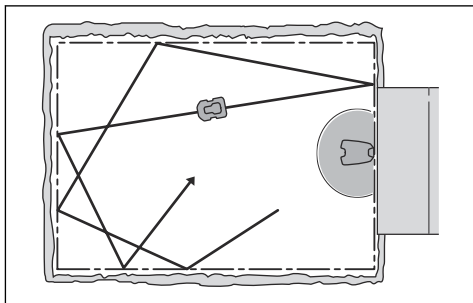

## 1.5 Töövõtted

Laadimisaeg võib muu hulgas sõltuda näiteks välistemperatuurist.

Aia nendes piirkondades, kus pole viimasel ajal muru niidetud, asub Automower® 315X/430X/450X töötama GPS-navigatsiooni abil. Teiste mudelite puhul võib olla vajalik määrata väljumisseaded käsitsi, et muru saaks ühtlaselt niidetud. Uurige Husqvarna veebisaidil täielikku kasutusjuhendit.

Kui toote kere pörkab vastu takistust või läheneb piirdekaablile, siis toode tagurdab ja valib uue suuna. Toote esi- ja tagaosas asuvad andurid tuvastavad toote lähenemise piirdekaablile. Toote esiosa möödub piirdekaablist alati teatud kaugusel, enne kui toode ümber pöörduv. Vajaduse korral saab seda kaugust vastavalt paigaldusele muuta.

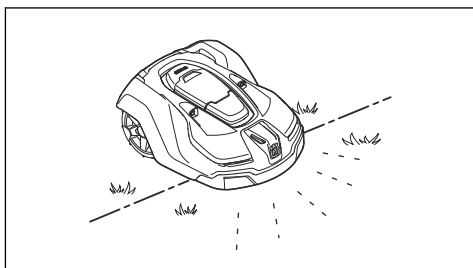

Toote peal asuv nupp **STOP** on mõeldud peamiselt toote töö katkestamiseks. Nupu **STOP** vajutamisel avaneb luuk, mille taga asub juhtpaneel. Nupp **STOP** jääb allavajutatud olekusse kuni luugi sulgemiseni. Koos nupuga **START** toimib see käivitustakistina.

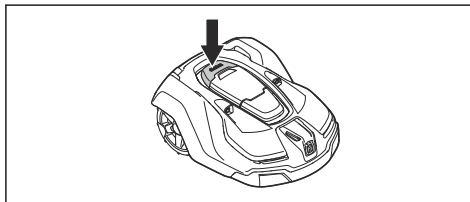

**Märkus:** Enne luugi sulgemist vajutage toote käivitamiseks alati nuppu **START**. Kui nuppu **START** ei vajutata, kuulete teate helisignaali ning toode ei käivitu.

**Märkus:** Kui pealüliti seatakse esmakordselt asendisse 1, algab käivitusjada, mis hõlmab mitut tähtsat põhiseadistust, vt Husqvarna veebisaidil täieliku kasutusjuhendi jaotist „Esmakordne käivitamine ja kalibreerimine“.

## 1.6 Laadimisjaama leidmine

Niiduki Automower® 310/315/315X/420/430X/440/450X saab seadistada laadimisjaama otsima kuni kolmel erineval viisil. Neid kolme otsimismeetodit kombineerib toode automaatselt nii laadimisjaama võimalikult kiireks leidmiseks kui ka selleks, et jätta murule võimalikult vähe jälgi. Laadimisjaama liikumiseks järgib Automower® 105 juhtkaablit.

## 1.7 Seadme tutvustus Automower® 105

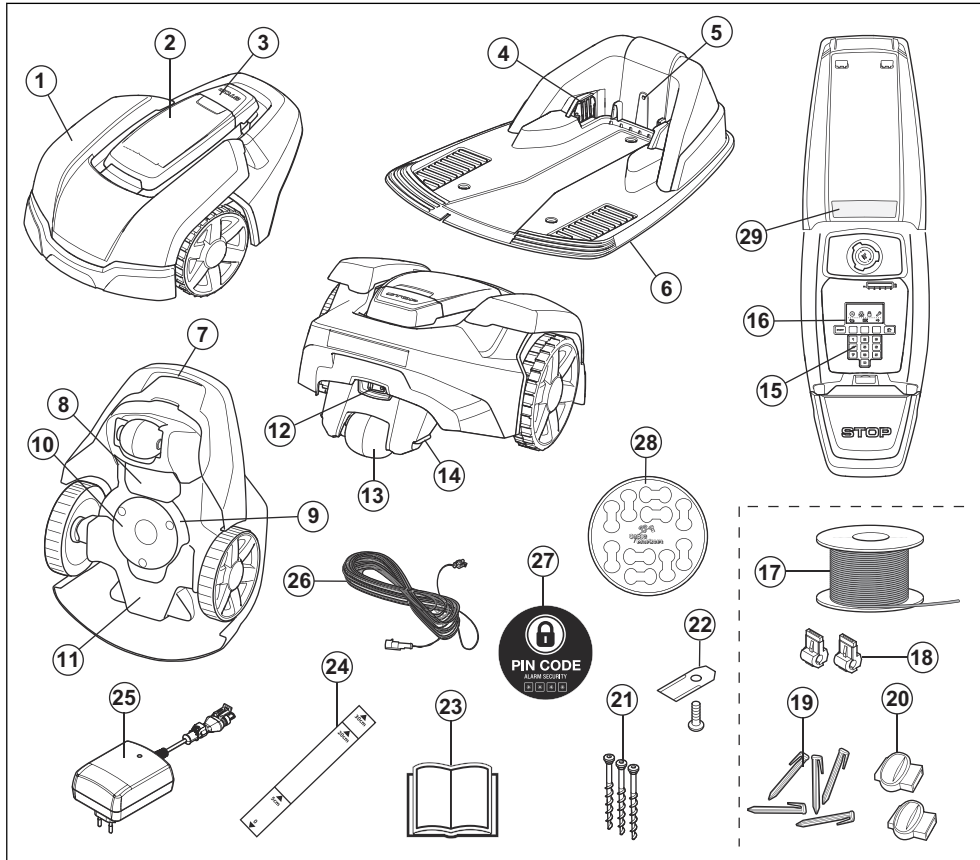

Joonisel olevad numbrid tähistavad järgmist.

- |  |   |
|--|---|
| <ol style="list-style-type: none"> <li>1. Korpus</li> <li>2. Ekraani, klahvistiku ja löikekõrguse regulaatori kate.</li> <li>3. Stoppnupp</li> <li>4. Kontaktriba</li> <li>5. LED-lambike laadimisjaama, piirdekaabli ja juhtkaabli töö kontrollimiseks</li> <li>6. Laadimisjaam</li> <li>7. Käepide</li> <li>8. Akukate</li> <li>9. Lõiketera ketas</li> <li>10. Liugplaat</li> </ol> | <ol style="list-style-type: none"> <li>11. Raamikarp, sisaldab elektroonikat, akut ja mootoreid</li> <li>12. Pealüliti</li> <li>13. Tagaratas</li> <li>14. Laadimiskontaktriba</li> <li>15. Klahvistik</li> <li>16. Ekraan</li> <li>17. Piirdekaabel piirderingi ja juhtkaablina kasutamiseks</li> <li>18. Ringikaabli liitmikud</li> <li>19. Vaiad</li> <li>20. Ringikaabli muhvid</li> <li>21. Laadimisjaama kinnituskravid</li> <li>22. Terad</li> </ol> |
|--|---|

- |   |                      |
|---|----------------------|
| 23. Kasutusjuhend ja lühijuhend   | 26. Madalpingekaabel |
| 24. Mõõteriist piirdekaabli paigaldamise hõlbustamiseks (mõõteriist võetakse karbi küljest lahti) | 27. Hoiatussilt      |
| 25. Toiteallikas (toiteallika välimus võib olenevalt turust olla erinev)                          | 28. Juhtmemärgid     |
|   | 29. Andmesilt        |

## 1.8 Seadme tutvustus Automower® 310/315/315X

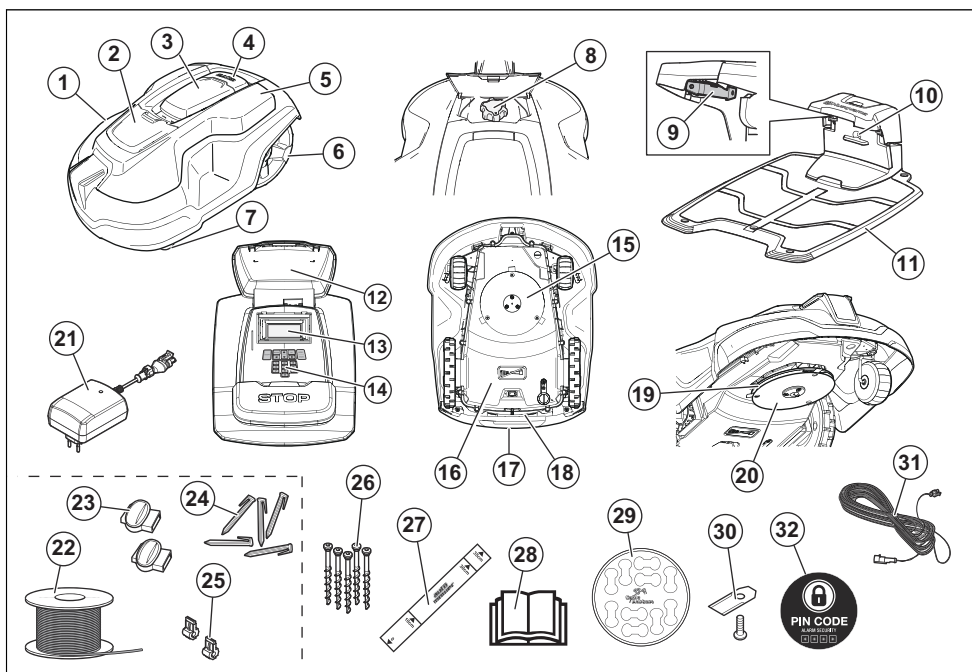

Joonisel olevad numbrid tähistavad järgmist.

- |  |  |
|--|--|
| 1. Korpus  | 12. Andmesilt  |
| 2. Lõikekõrguse reguleerimiskoha luuk                          | 13. Ekraan   |
| 3. Ekraani ja klahvistiku luuk                                 | 14. Klahvistik   |
| 4. Stoppnupp   | 15. Lõikesüsteem   |
| 5. Eemaldatav kate   | 16. Raamikarp, sisaldab elektroonikat, akut ja mootorit                  |
| 6. Tagarattad  | 17. Käepide  |
| 7. Esirattad   | 18. Pealüliti  |
| 8. Lõikekõrguse seadistus                                      | 19. Lõiketera ketas  |
| 9. Kontaktriba   | 20. Liugplaat  |
| 10. LED-lamp laadimisjaama ja piirdekaabli töö kontrollimiseks | 21. Toiteallikas (toiteallika välimus võib olenevalt turust olla erinev) |
| 11. Laadimisjaam   |  |

- |   |                                 |
|---|---------------------------------|
| 22. Piirdekaabel piirderingi ja juhtkaablina kasutamiseks <sup>1</sup>                            | 28. Kasutusjuhend ja lühijuhend |
| 23. Ringikaabli muhvid <sup>2</sup>   | 29. Juhtmemärgid                |
| 24. Vaiad <sup>3</sup>  | 30. Lisaterad                   |
| 25. Ringikaabli liitmikud <sup>4</sup>  | 31. Madalpingekaabel            |
| 26. Laadimisjaama kinnituskruvid  | 32. Hoiatussiit                 |
| 27. Mooteriist piirdekaabli paigaldamise hõlbustamiseks (mooteriist võetakse karbi küljest lahti) |                                 |

## 1.9 Seadme tutvustus Automower® 420/430X/440/450X

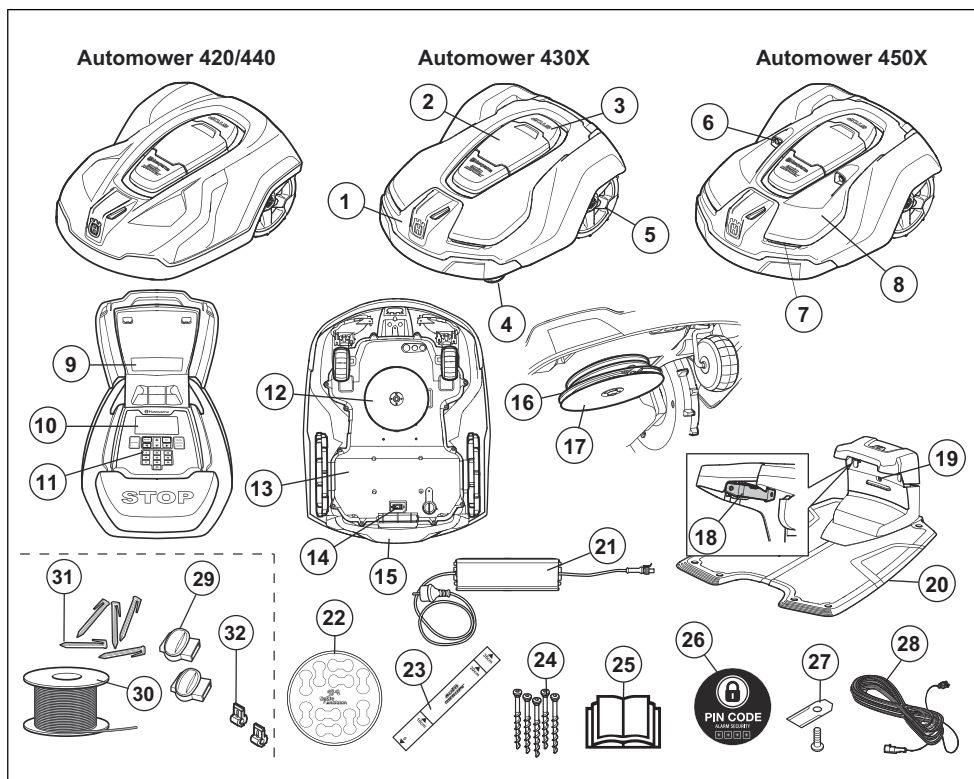

Joonisel olevad numbrid tähistavad järgmist.

- |                                |                     |
|--------------------------------|---------------------|
| 1. Korpus                      | 3. Stoppnupp        |
| 2. Ekraani ja klavvistiku luuk | 4. Esirattad        |
|                                | 5. Tagarattad       |
|                                | 6. Ultraheliandurid |

<sup>1</sup> Kuulub eraldi müüdavas paigalduskomplekti.

<sup>2</sup> Vt märkust 1

<sup>3</sup> Vt märkust 1

<sup>4</sup> Vt märkust 1

7. Esituled
8. Eemaldatav kate
9. Andmesilt
10. Ekraan
11. Klahvistik
12. Lõikesüsteem
13. Raamikarp, sisaldab elektroonikat, akut ja mootoreid
14. Pealüliti
15. Käepide
16. Lõiketera ketas
17. Liugplaat
18. Kontaktriba
19. LED-lamp laadimisjaama ja piirdekaabli töö kontrollimiseks
20. Laadimisjaam
21. Toiteallikas
22. Juhtmemärgid
23. Mõõteriist piirdekaabli paigaldamise hõlbustamiseks (mõõteriist võetakse karbi küljest lahti)
24. Laadimisjaama kinnituskruid
25. Kasutusjuhend ja lühijuhend
26. Hoiatussilt
27. Lisaterad
28. Madalpingekaabel
29. Ringikaabli muhvid <sup>5</sup>
30. Piirdekaabel piirderingi ja juhtkaablina kasutamiseks <sup>6</sup>
31. Vaiad <sup>7</sup>
32. Ringikaabli liitmikud <sup>8</sup>

## 1.10 Sümbolid tootel

Tootel leiduvad järgmised sümbolid. Tutvuge nendega hoolikalt.



**HOIATUS!** Enne toote kasutamist lugege kasutusjuhendit.



**HOIATUS!** Enne niiduki hooldamist või tõstmist kasutage blokeerivat seadist.

Toote saab käivitada üksnes siis, kui pealüliti on asendis 1 ning on sisestatud õige PIN-kood. Enne seadme kontroll- ja/või hooldustoimingute alustamist keerake pealüliti asendisse 0.



**HOIATUS!** Kui seade töötab, hoidke sellest ohutusse kaugusesse. Hoidke käed ja jalad liikuvatest teradest eemal.



**HOIATUS!** Ärge sõitke seadmel. Ärge pange jalgu või käsi masina lähedusse või selle alla.

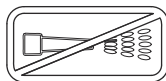

Ärge mitte kunagi kasutage toote puhastamiseks kõrgsurvepesurit või voolavat vett.

**CE** See toode vastab rakenduvatele EÜ direktiividele.



Ümbruse mürasaaste. Toote emissioonid on esitatud jaotises #ja andmesildil.



Toodet ei tohi kasutusest kõrvaldada koos tavaliste olmejäätmetega. Veenduge, et toote eeliseerimisel järgitakse kohalikke eeskirju.

<sup>5</sup> Kuulub eraldi müüdavasse paigalduskomplekti.

<sup>6</sup> Vt märkust 1

<sup>7</sup> Vt märkust 1

<sup>8</sup> Vt märkust 1



Raam sisaldab elektrostaatilisele lahendusele (ESD) tundlikke komponente. Raam tuleb sulgeda asjatundlikul viisil. Seetõttu tohivad raami avada vaid volitatud hooldustehnikud. Purunenud tihend võib põhjustada garantii muutmise täielikult või osaliselt kehtetuks.



Madalpingekaablit ei tohi lühendada, pikendada või jätkata.

Ärge kasutage trimmerit madalpingekaabli lähedal. Olge ettevaatlik, kui trimmerdate servadel, kuhu on paigaldatud kaablid.

Enne toote kasutamist või tõstmist aktiveerige blokeeriv seadis.

## 1.11 Akusümbolid



Lugege läbi kasutusjuhend.



Akut ei tohi visata tulle ega jätta ühegi kuumusallika lähedale.



Ärge kastke akut vette.

---

## 2 Ohutus

---

### 2.1 Üldised ohutuseeskirjad

Kasutusjuhendist arusaamise lihtsustamiseks kasutatakse selles järgmisi tunnuseid.

- *Kalkkirjas* olev tekst tähistab toote ekraanil kuvatavaid teateid või viiteid kasutusjuhendi teistele peatükkidele.

- **Rasvases** kirjas sõnad tähistavad toote klahvistiku nuppe.
- **SUURTÄHTEDEGA** ja *kursiivis* tekst tähistab toote erinevaid töörežiime.



## 2.1.1 TÄHTIS! LUGEGE SEE TEKST ENNE KASUTAMIST HOOLIKALT LÄBI JA HOIDKE SEE ALLES EDASISEKS KASUTAMISEKS

---

Seadme operaator vastutab seadmest tingitud ohtude ning õnnetuste ning varaliste kahjude eest.

Seda toodet ei tohi kasutada isikud (sh lapsed), kellel on nõrgemad füüsilised, sensoorsed või vaimsed võimed (mis võivad mõjutada toote ohutust kasutamist) või puudulikud teadmised ja kogemused, välja arvatud juhul, kui neid jälgib või juhendab toote kasutamisel isik, kes vastutab nende ohutuse eest.

Seda seadet tohivad kasutada lapsed alates 8. eluaastast ja isikud, kellel on vähenenud füüsilised, sensoorsed või vaimsed võimed või puudulikud teadmised ja kogemused, kui neid jälgib või juhendab vastutav isik, kes tagab, et nad kasutavad seadet ohutult ning mõistavad seotud ohtusid. Kohalikud kehtivad eeskirjad võivad piirata kasutaja lubatud vanust. Lapsed ei tohi seadet ilma järelevalveta puhastada ega hooldada.

Ärge ühendage toiteallikat vooluvõrku, kui toitepistik või -kaabel on kahjustatud. Kulunud või kahjustatud juhe suurendab elektrilöögi ohtu.

Laadige akut ainult komplekti kuuluvas laadimisjaamas. Väärkasutus võib põhjustada elektrilöögi, ülekuumenemise või söövitava vedeliku lekke akust. Elektrolüüdilekke korral loputage vee või neutraalseerimisvahendiga. Silmasattumise korral pöörduge arsti poole.

Kasutage ainult tootja poolt soovitatud originaalakusid. Originaalakudest erinevate akude kasutamise korral ei saa toote ohutust garanteerida. Ärge kasutage mittetaaslaetavaid akusid.

Aku eemaldamisel tuleb seade toitevõrgust lahutada.

---



**HOIATUS:** Toote valesti kasutamine võib lõppeda õnnetusega.

---



**HOIATUS:** Ärge kunagi kasutage toodet, kui tööpiirkonnas viibib inimesi, eriti lapsi või loomi.

---



**HOIATUS:** Hoidke käed ja jalad liikuvatest teradest eemal. Ärge mitte kunagi pange käsi või jalgu töötava mootoriga toote lähedusse või selle alla.

---

## 2.2 Kasutamine

- Tootega tohib kasutada ainult tootja soovitatud lisatarvikuid. Kõik muud kasutusviisid on väärad. Tootja kasutus-, hooldus- ja remondijuhiseid tuleb täpselt järgida.
- Kui toodet kasutatakse avalikes kohtades, tuleb selle tööpiirkond tähistada hoiatusmärkidega. Märkidel peab olema järgmine tekst: **Hoiatus! Automaatne muruniiduk! Hoidke seadmest eemale! Jälgige lapsi!**

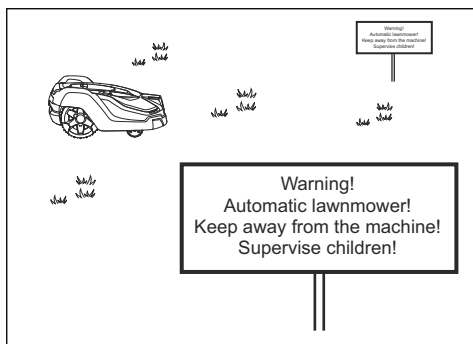

- Kasutage parkimisfunktsiooni **PARK** või lülitage seade pealülitist välja, kui tööpiirkonnas on inimesi, eriti lapsi, või loomi. Tootet saab programmeerida selliselt, et see töötab siis, kui tööpiirkond on vaba (nt öösel).
- Toodet võivad kasutada, hooldada ja remontida ainult isikud, kes on selle eriomaduste ja ohutusjuhistega täielikult kursis. Lugege enne toote kasutamist kasutusjuhend tähelepanelikult läbi ja veenduge, et oleksite juhistest aru saanud.
- Tootet algse konstruktsiooni muutmise on keelatud. Kõik muudatused teostate omal vastutusel.
- Veenduge, et murul ei oleks kive, oksa, tööriistu, mänguasju ega muid esemeid, mis võivad löiketera kahjustada. Murul asuvad esemed võivad ühtlasi põhjustada toote ummistuse ja sel juhul võib eseme eemaldamiseks ja töö jätkamiseks minna vaja spetsialisti abi. Enne ummistuste eemaldamist seadke põhilüliti asendisse 0.

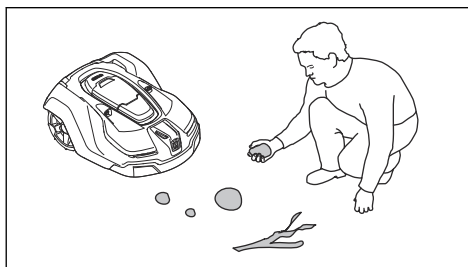

- Käivitage toode vastavalt juhistele. Kui pealüliti on asendis 1, hoidke kindlasti käed ja jalad keerlevatest teradest eemale. Ärge kunagi pange käsi ega jalgu toote alla.
- Ärge puudutage ohtlikke liikuvaid osi (nt löiketera ketast) enne, kui need on täielikult seiskunud.
- Ärge kunagi tõstke toodet üles ega kandke seda ringi ajal, mil pealüliti on asendis 1.
- Tootel ei tohi lasta kokku põrgata inimeste või teiste elusolenditega. Kui inimene või muu elusolend satub toote teele, tuleb toode kohe seisata.
- Ärge asetage esemeid toote või selle laadimisjaama peale.
- Ärge lubage kasutada toodet, mille kaitse, löiketera ketas või kere on kahjustada saanud. Samuti ei tohi kasutada defektsete terade, kruvide, mutrite või kaablitega robotniidukit. Ärge ühendage ega puudutage kahjustatud kaablit enne, kui see on toiteallikast lahutatud.
- Ärge kasutage toodet, kui selle pealüliti ei tööta.
- Kui te toodet hetkel ei kasuta, lülitage see alati pealülitist välja. Tootet saab käivitada üksnes siis, kui pealüliti on asendis 1 ning sisestatud on õige PIN-kood.
- Toodet ei tohi mitte kunagi kasutada vihmutiiga samal ajal. Kasutage taimerifunktsiooni, et vältida toote ja vihmuti üheaegne töötamine.
- Husqvarna ei garanteeri täielikku ühilduvust toote ja muud tüüpi traadita süsteemide vahel, milleks võivad olla kaugjuhtimispuldid, raadiosaatjad, silmusvõimendid, maa-alused elektrilised loomapiirded vms.
- Sisseehitatud alarm on väga vali. Olge ettevaatlik, eriti kui toodet käsitsetakse siseruumides.

- Maapinnas asuvad metallesemed (nt raudbetoon või mutivõrgud) võivad põhjustada seadme tööseisaku. Metallesemed võivad põhjustada piirdesignaali häireid, millega võib omakorda kaasneda seadme tööseisak.
- Töö- ja ladustamistemperatuur on 0-50 °C / 32-122 °F. Laadimise temperatuurivahemik on 0-45 °C / 32-113 °F. Liiga kõrge temperatuur võib kahjustada toodet.

Lisateavet akude kohta vt jaotisest *Aku lk 18*

## 2.3 Aku ohutus



**HOIATUS:** Liitiumioonakud võivad plahvatada või põhjustada tulekahju, kui need demonteeritakse, lühistatakse või kui need satuvad kokku vee, tule või kõrge temperatuuriga. Käsitsege akusid ettevaatlikult, ärge demonteerige või avage neid ega väärkasutage neid elektriliselt/ mehaaniliselt. Vältige hoiustamist otsese päikesevalguse käes.

## 3 Paigaldamine

### 3.1 Toiteallika ühendamine

Toiteallika paigalduskoha valikul arvestage järgmiste tingimustega.

- See peaks asuma laadimisjaama lähedal.
- See peaks olema vihma eest kaitstud.
- Seda ei tohi paigaldada otsese päikesevalguse kätte.

Välitingimustesse paigaldatud toiteallikas võib põhjustada elektrilöögiohtu. Pistiku ühendamiseks ja eemaldamiseks paigaldage üksnes kattega A-klassi rikkevoolukaitsme ehk lühisekaitsmega pistikupesa, millel on ilmastikukindel korpus.



**HOIATUS:** Toodet tohib kasutada ainult Husqvarnalt saadud toiteallikaga.



**HOIATUS:** Toiteallika osi ei tohi muuta ega lahti võtta. Madalpingekaablit ei tohi lühendada ega pikendada.

Toiteallikale tuleb leida hästi õhutatud katusealune koht. Kui toiteallikas on ühendatud õues asuva pistikupesaga, peab ka see olema ette nähtud välitingimustes kasutamiseks. Toiteallika pistikupessa ühendamisel on soovitatav kasutada maandusega lühisekaitset (RCD-d).

Lisatarvikuna saab osta 3 m / 10 jala või 20 m / 66 jala pikkused madalpingekaablid.



**HOIATUS:** Ärge asetage toiteallikat mingil juhul kohta, kus sellel on oht jääda vee alla (see peab olema vähemalt 30 cm kõrgusel maapinnast). Toiteallikat ei tohi asetada maapinnale.



**HOIATUS:** kehtib Ameerika Ühendriikidele ja Kanadale.

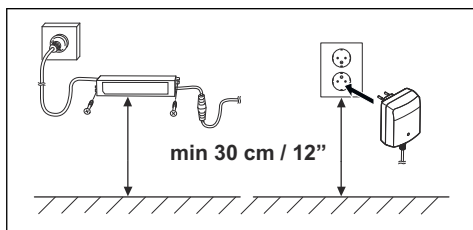

**HOIATUS:** Kasutage laadimisjaama lahtiuhendamiseks pistikut (nt enne laadimisjaama puhastamist või piirdekaabli parandamist).



**HOIATUS:** Paigaldage madalpingekaabel ja reguleerige lõikekõrgust nii, et lõiketera kettad ei saaks kaabliga kunagi kokku puutuda.



**HOIATUS:** Et vähendada elektrisüsteemi osade kahjustamise ohtu, võtke äikesekohtu korral lahti kõik laadimisjaama ühendused (toide, piirde- ja juhtkaabel).

Õige paigaldamise kohta leiata rohkem juhiseid Husqvarna veebisaidil [www.husqvarna.com](http://www.husqvarna.com) oleva täieliku kasutusjuhendi peatükist *Paigaldus*.

### 3.2 Juhtpaneel

Kõik toote käsud ja seaded edastatakse juhtpaneeli kaudu. Juurdepääs kõigile funktsioonidele toimub erinevate menüüde kaudu.

Juhtpaneel koosneb ekraanist ja klahvistikust. Teave kuvatakse ekraanil ja sisestamine toimub nuppude abil.

**Märkus:** Kuigi ekraanile ilmuvad tekstid on kasutusjuhendis esitatud inglise keeles, kuvatakse tekstid toote ekraanile siiski teie valitud keeles.

### 3.3 Ekraan – Automower® 105

Pärast nupu **STOP** vajutamist ja luugi avamist kuvatakse tegevusaken, mis näitab kellaega, valitud töörežiimi, niitmistundide arvu, aku olekut ja taimeri seadet.

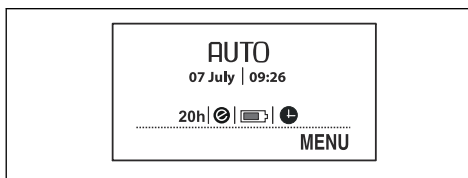

- Kell näitab praegust kellaega.
- Kuupäev näitab praegust päeva.
- Töötundide arv näitab toote töötundide arvu selle tootmise päevast alates. Tööaja hulka arvestatakse aeg, mis on tootel kulunud niitmisele ja laadimisjaama otsimisele.
- *AUTO*, *MAN* ja *HOME* näitavad, milline töörežiim on valitud.
- Aku olek näitab aku laadimisolekut.
- Kui toode on seatud *ECO-režiimi*, kuvatakse ECO sümbol.
- Kella sümbol näitab, millal on määratud taimeri seaded. Kellasümbol on must siis, kui taimeri seadistus ei luba tootel niita.
- Tekst *MENU* näitab, et põhimenuüsse jõudmiseks vajutage teksti all olevat mitmikvaliku nuppu.

### 3.4 Klahvistik – Automower® 105

Klahvistik koosneb neljast nupurühmast.

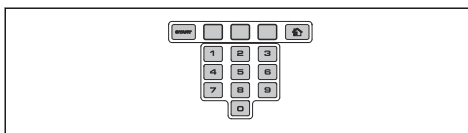

- Nuppu **START** kasutatakse toote käivitamiseks. Harilikult on see viimane vajutatav nupp enne luugi sulgemist.
- Kolm **mitmikvalikunuppu** pakuvad erinevaid funktsioone, mis olenevad sellest, kus te menüüstruktuuris asute.
- **Numbriklahve** kasutatakse näiteks PIN-koodi ja kellaaja sisestamiseks.
- **Tegevuse valiku** nuppu sümboliseerib maja. Kui nuppu on vajutatud, ilmub kuvale valitud töörežiim.

### 3.5 Ekraan – Automower® 310/315/315X/420/430X/440/450X

Nupu **STOP** vajutamisel ja katte avamisel kuvatakse järgmine teave.

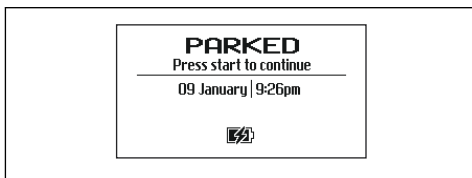

- Tööteave, nt *READY* (VALMIS), *MOWING* (NIIDAB), *PARKED* (PARGITUD) või *TIMER* (TAIMER). *READY* (VALMIS) kuvatakse, kui toode ei ole üheski töörežiimis, nt kui pealüliti on just sisse lülitatud. Nupu **STOP** vajutamisel kuvab toode peatamiseelse tegevuse oleku, nt *MOWING* (NIIDAB) või *SEARCHING* (OTSIMINE).
- Kuupäev ja kellaaeg näitavad praegust aega.
- Automower® 315X/430X/450X – kui käivitatakse GPS-i abil liikumine, näidatakse satelliidi sümbolit. Sümbol (A) kuvatakse, kui toode on saanud ühenduse piisava arvu GPS-satelliitidega. Sümbol (B) kuvatakse, kui toode ei ole saanud ühendust piisava arvu GPS-satelliitidega. Sümbol (A) vilgub toote esimestel tööpäevadel, sest kogub alguses paigaldise kohta GPS-teavet.



- Kui toode on seatud *ECO-režiimi*, kuvatakse *ECO* sümbol.
- Must kollasümbol (A) kuvatakse siis, kui taimerid ei luba tootel niita. Kui niitmine ei ole lubatud valiku *Weather timer* (*Ilmataimer*) tõttu, kuvatakse sümbol (B). Kui valitakse töörežiim *Override timer* (*Tühista taimer*), kuvatakse sümbol (C).

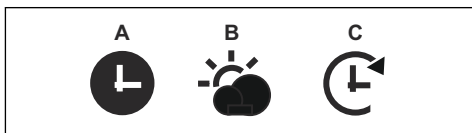

- Aku olek näitab aku laadimiseolekut. Kui toode laeb akut, kuvatakse akusümboli (A) kohal ka välgunool. Kui toode asetatakse laadimisjaama, kuid laadimist ei toimu, kuvatakse (B).

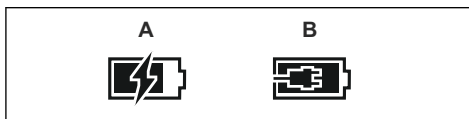

- Kõrguse reguleerimise seadistus kuvatakse skaalana / numbrilise väärtusena.
- Automower Connect@Home'i jaoks (vt jaotisest *Automower® Connect@Home lk 16*): kuvatakse Bluetooth®-i traadita side ikoon toote ekraanil siis, kui teie nutitelefoniga on loodud ühendus.

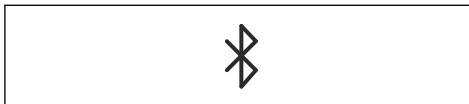

### 3.6 Klahvistik – Automower® 310/315/315X/420/430X/440/450X

Klahvistik koosneb kuuest nupurühmast.

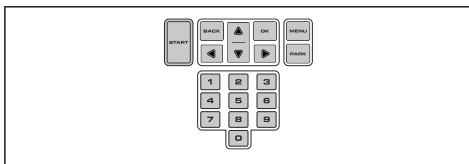

- Nuppu **START** kasutatakse toote käivitamiseks. Harilikult on see viimane vajutatav nupp enne luugi sulgemist.
- Nuppe **BACK** (Tagasi) ja **OK** kasutatakse menüüs liikumiseks. Nuppu **OK** kasutatakse ka menüüs seadistuste kinnitamiseks.
- **Nooleklahve** kasutatakse menüüs liikumiseks, samuti teatud seadistussuvandite valimiseks.
- Nuppu **MENU** (Menüü) kasutatakse peamenüü avamiseks.
- Nuppu **PARK** (Pargi) kasutatakse toote saatmiseks laadimisjaama.
- **Numbriklahve** kasutatakse nt PIN-koodi, kellaaaja, väljumissuuna ja muude seadistuste sisestamiseks.

### 3.7 Menüüstruktuur

Automower® 105 peamenüüs on neli suvandit. Niidukil Automower® 310 on kuus suvandit ja niidukil Automower® 315/315X seitse suvandit. Automower® 420/430X/440/450X peamenüüs on kaheksa suvandit.

### 3.8 Alammenüüd

Iga jaotise all on rida alammenüüsid. Nende abil saate kasutada kõiki funktsioone, millega toodet seadistada.

Teatud alammenüüd sisaldavad funktsioone, mida saab vasakult tähistada. See tähendab, et need võimalused on ära valitud. Märgistage kastike või eemaldage märgistus, vajutades nuppu **OK**.

### 3.9 Menüüde sirvimine

Peamenüü ja alammenüüde sirvimiseks kasutage mitmikvaliknuppe (Automower® 105) või **nooleklahve** (Automower® 310/315/315X/420/430X/440/450X). Sisestage numbriklahvidega väärtused ja kellaajad ning kinnitage iga valik mitmikvalikunupuga **OK**. Menüüs astme võrra üles liikumiseks vajutage nuppu **BACK** (Tagasi) ja otse peamenüüsse liikumiseks vajutage kaks sekundit nuppu **HOME** (Avamenüü) (Automower® 105) või **MENU** (Menüü) (Automower® 310/315/315X/420/430X/440/450X).

### 3.10 Peamenüü



#### Timer (Taimer)

Parima niitmistulemuse saavutamiseks ei tohiks muru liiga tihti niita. Seetõttu on juhul, kui tööpiirkonna suurus jääb alla toote töövõimsuse, tähtis piirata taimerifunktsiooni abil toote tööaega. Taimeri funktsioon sobib suurepäraselt selliste perioodide määramiseks, mil toode niita ei tohiks (nt ajal, kui lapsed murul mängivad).



#### Lõikekõrgus

Mudelid Automower® 420/430X/440/450X

Lõikekõrgust saab reguleerida vahemikus MIN (Minimaalne) (1) kuni MAX (Maksimaalne) (9). Esimesel nädalal pärast uue niiduki paigaldamist tuleb lõikekõrgust seada väärtusele MAX, et vältida piirdekaabli kahjustamist. Pärast seda võib lõikamiskõrgust iga nädal kuni lõpliku

lõikamiskõrguse saavutamiseni ühe astme võrra vähendada.



#### Turvalisus

Selles menüüs saab teha turvalisuse ning toote ja laadimisjaama vahelise ühenduse seadistusi. Valida saab kolme turvataseme vahel. *Low* (Madal), *Medium* (Keskmine) ja *High* (Kõrge)



#### Teated

Mudelid Automower® 310/315/315X/420/430X/440/450X

Selles menüüs saab lugeda veateateid ja teabesõnumeid. Mõnede kõige levinumate veateadete puhul on lisatud näpunäiteid ja soovitusi, mis aitavad viga kõrvaldada.



#### Ilmataimer

Mudelid Automower® 315/315X/420/430X/440/450X

See funktsioon võimaldab tootel automaatselt kohandada niitmisaegu vastavalt rohu kasvamisele. Kui ilm soodustab rohu kasvu, niidab toode sagedamini, ja kui rohu kasv on aeglasem, töötab toode automaatselt harvemini.



#### Paigaldamine

See menüüfunktsioon võimaldab kohandada paigaldust. Paljude tööpiirkondade puhul puudub vajadus tehaseadistuste muutmiseks, kuid sõltuvalt niiduala keerukusest võib käsitsi seadistamine parandada niitmistulemusi.



#### Seaded

See valik võimaldab muuta toote üldisi seadistusi, nt kuupäeva ja kellaaega. *ECO-režiimi* ja *spiraallõikamise* saab välja lülitada ning seadistused saab salvestada eri *profiilidesse* (ainult

Automower® 315/315X/420/430X/440/450X korral). Husqvarna soovib lülitada *ECO-režiimi* sisse, et säästa energiat ja vältida muude seadmete segamist.

Selle menüü kaudu saab hallata toote tarvikute (nt Automower Connecti ja Automower Connect@Home'i) sätteid. Teabe saamiseks tootele saadaolevate lisatarvikute kohta pöörduge Husqvarna kohaliku esindaja poole.



Mudelid Automower® 310/315/315X/420/430X/440/450X

## 4 Töö

### 4.1 Töörežiimi valimine – Automower® 105

Kui **töörežiimi valimise** nuppu vajutatakse järjest mitu korda, saab valida kolme erineva töörežiimi vahel.

- **HOME.** Saadab toote laadimisjaama. See jääb kuvale seniks, kuni valitakse uus töörežiim. Kui aku on täielikult laetud, lahkub toode laadimisjaamast ja asub uuesti niitma, kui töörežiimiks valitakse **AUTO**.
- **AUTO.** Standardne automaatne töörežiim, milles toode niidab ja laeb automaatselt.
- **MAN.** Teiste alade niitmisel tuleb niiduk seada töörežiimile **MAN**. Kui valitud on režiim **MAN** ja toode käivitatakse siis, kui see on muru peal, niidab toode seni, kuni aku tühjaks saab. Seejärel toode peatub ja kuvatakse teade „Needs manual charging“ (Vajab käsitsi laadimist). Toode tuleb seejärel käsitsi laadimisjaama toimetada ja pärast laadimist uuesti käsitsi käivitada. Režiimis **MAN** laadimise korral laetakse toote aku täis ja toode liigub siis umbes 20 cm võrra laadimisjaamast eemale ning peatub. See näitab, et aku on laetud ja niiduk on tööks valmis.

### 4.2 Töörežiimi valimine: START Automower® 310/315/315X/420/430X/440/450X

Nupu **START** vajutamisel saab teostada järgmisi tegevuse valikuid.

- **MAIN AREA** (Peamine niiduala). See on standardne automaatne töörežiim, milles toode niidab ja laeb automaatselt.

CLOSE HATCH TO START

- Main area
- Secondary area ▶
- Override timer ▶
- Spot cutting ▶

- **SECONDARY AREA** (Teisene niiduala). See seade tuleb valida teiseste niidualade niitmisel.

Kui toode laeb teisese niiduala režiimis, laetakse aku täiesti täis, toode liigub laadimisjaamast u 50 cm eemale ning peatub. See näitab, et aku on laetud ja niiduk on tööks valmis. Kui pärast laadimist tuleb niita peamist tööpiirkonda, tasub enne toote laadimisjaama asetamist valida selle töörežiimiks **Main area** (Peamine niiduala).

- **OVERRIDE TIMER** (Tühista taimer). Taimeri tühistamine võimaldab ajutiselt tühistada kõik määratud taimeri seadistused. **Taimeri saab tühistada 24 tunniks või 3 päevaks.**
- **SPOT CUTTING** (Kohtlõikus) (pole saadaval niiduki Automower® 310 korral). Toode töötab spiraalmustri põhjal ning niidab muru selles piirkonnas, kus muru on niidetud vähem, kui teistes muru osades.

Funktsioon **Spot Cutting** (Kohtlõikus) käivitatakse nupuga **START**. Valimaks, kuidas jätkab toode pärast niitmise lõpetamist, vajutage **paremnoolt** ja tehke siis valik **Main Area** (Põhiala) või **Secondary Area** (Teisene ala).

### 4.3 Töörežiimi valimine: **PARK Automower® 310/315/315X/420/430X/440/450X**

Nupu **PARK** vajutamisel saab valida järgmisi töörežiime.

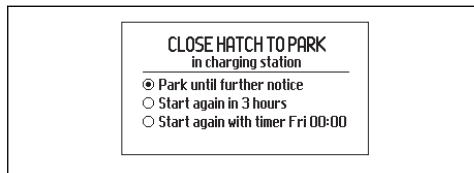

- **PARK UNTIL FURTHER NOTICE** (Pargi kuni uue korralduseni). Toode kuni laadimisjaama, kuni nuppu **START** vajutades valitakse uus töörežiim.
- **START AGAIN IN 3 HOURS** (Käivitub uuesti 3 tunni pärast). Toode jääb laadimisjaama kolmeks tunniks ja seejärel naaseb automaatselt tavalisele töörežiimile. See tegevuse valik sobib juhul, kui niitmises tuleb teha paus, nt muru kastmiseks või mängu läbiviimiseks murul.
- **START WITH NEXT TIMER** (Käivitub taimeriga). Toode jääb laadimisjaama, kuni taimeril määratud seadistuse järgi algab uus töötssükkel. See tegevuse valik sobib juhul, kui soovitakse katkestada käimasolev niitmistsükkel ja jätta toode järgmise päevani laadimisjaama. Valikut ei kuvata, kui taimer ei ole seadistatud.

### 4.4 Ühendatus

Tootega saate sidet pidada mobiilirakenduse Automower® Connect kaudu. Automower® Connect on saadaval nii nutitelefonide kui tahvelarvutite jaoks (Apple'i ja Android-seadmed). Kui Automower® Connect on aktiveeritud, kuvatakse toote ekraanil uued ikoonid. Täpsemat teavet leiata täielikust kasutusjuhendist.

#### 4.4.1 Automower® Connect

Automower® Connect kuulub toote Automower® 315X/430X/450X põhivarustusse ja on saadaval toote Automower® 310/315/420/440 tarvikuna.

Automower® Connecti vahendusel kuvatakse toote menüü teie nutitelefonil ekraanil ning saate toote seadistusi hõlpsalt kaugjuhtimise teel vaadata ja muuta. Rakenduse abil saate kuvada

toote praeguse oleku ja saata tootele käske peaaegu kõikjalt. Varguse korral saadetakse teile häireteatis ja saate jälgida toote asukohta. Asukohast olenevate mobiilisüsteemide tõttu Automower® Connecti kõigis riikides ei toetata. Lisateabe saamiseks pöörduge kohaliku Husqvarna esindaja poole.

#### 4.4.2 Automower® Connect@Home

Varustuses tootega Automower® 310/315/315X/420/430X/440/450X.

Automower® Connect@Home kasutab Bluetooth®-i traadita side lähiraadiovõrku. See tähendab, et saate sidealas olles tootega nutitelefonil kasutades sidet pidada. Bluetooth-side ikoon kuvatakse toote ekraanil siis, kui teie nutitelefoni on loodud ühendus.

**Märkus:** Automower® Connect@Home'il ja Automower® Connectil on ühine rakendus ja sarnased funktsioonid, kuigi esimesel on neid vähem.

#### 4.4.3 Alustamine

Rakenduse Automower® Connect (ja ka Automower® Connect@Home'i) saate alla laadida App Store'ist või Google Play'st. Kui olete rakenduse alla laadinud, saate meiliaadressi ja parooli abil konto luua. Teile saadetakse määratud e-posti aadressil kinnitav e-kiri. Konto kinnitamiseks järgige e-kirjas olevaid juhiseid; teil on selleks aega 24 tundi. Kui te seda 24 tunni jooksul ei kinnita, peate konto uuesti looma. Rakenduses konto loomise järel saate toote ja nutitelefonil siduda.

#### 4.4.4 Seadme sidumine Automower® Connectiga

Valige funktsioon *Accessories* (Tarvikud) > *Automower Connect* > *Pairing* (Sidumine) > *New Pairing* (Uus sidumine). Kui rakendus küsib teilt koodi, sisestage toote ekraanil kuvatav kuuekohaline kood. Samuti sisestage rakendusse toote nimi. Automower® Connect on tootega ühendatud, kui nutitelefoni on ühendus mobiilsidevõrguga ja toode on laetud ning selle pealüliti on asendis 1.

#### 4.4.5 Automower® Connect@Home'iga sidumine

Käivitage Bluetooth®-i traadita side oma nutitelefoni. Valige funktsioon *Accessories*



(Tarvikud) > *Connect@Home* > *New pairing* (Uus sidumine) ja järgige rakenduse kuvatavaid juhiseid. Toote ja nutitelefonid sidumise järel luuakse nende vahel automaatselt ühendus, kui olete sidealal. Kui soovite tootega ühenduse luua ilma kontota, saate Automower® Connect@Home'i kasutamiseks valida rakenduse avakuval funktsiooni Automower® Direct.

## 4.5 Lõikekõrguse reguleerimine

Kui rohi on kõrge, laske tootel niitmist alustada maksimaalsel lõikamiskõrgusel. Kui rohi on juba madalam, võib lõikekõrgust järk-järgult vähendada.



**ETTEVAATUST:** Esimesel nädalal pärast uue niiduki paigaldamist tuleb lõikekõrgus seada väärtusele MAX, et vältida piirdekaabli kahjustamist. Pärast seda võib lõikamiskõrgust iga nädal kuni lõpliku lõikamiskõrguse saavutamiseni ühe astme võrra vähendada.

### 4.5.1 Automower® 105

Lõikekõrgust saab reguleerida vahemikus MIN (Minimaalne) (2 cm / 0.8") kuni MAX (Maksimaalne) (5 cm / 2.0"). Lõikekõrguse reguleerimiseks tehke järgmist.

1. Toote seiskamiseks vajutage nuppu **STOP**. Seejärel avage luuk.
2. Keerake kõrguse reguleerimise nupp soovitud asendisse. Valitud asendit näitab oranž tulp kõrguse seadistusnäidikul.

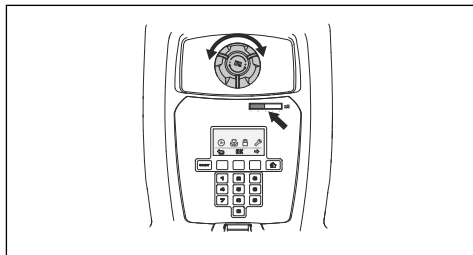

### 4.5.2 Automower® 310/315/315X

Lõikekõrguse reguleerimiseks vahemikus MIN (Minimaalne) (2 cm / 0.8") kuni MAX (Maksimaalne) (6 cm / 2.4") tuleb teha üheksa toimingut.

1. Toote seiskamiseks vajutage nuppu **STOP** ja avage lõikekõrguse regulaatori kate.
2. Keerake nupp soovitud asendisse. Niidukõrguse suurendamiseks keerake nuppu päripäeva ja vähendamiseks vastupäeva. Nool viiakse kohakuti korpusel oleva soovitud kohaga.

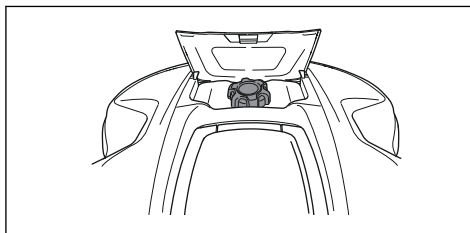

### 4.5.3 Automower® 420/430X/440/450X

Lõikekõrguse reguleerimiseks vahemikus MIN (Minimaalne) kuni MAX (Maksimaalne) tuleb teha üheksa toimingut.

1. Toote seiskamiseks vajutage nuppu **STOP** ja avage luuk.
2. Peamenüüsse sisenemiseks vajutage nuppu **MENU**.
3. Liigutage kursorit nooleklahvide abil üles/alla ja valige menüü *Cutting height* (Lõikekõrgus).
4. Vajutage nuppu **OK**.
5. Kasutage lõikamiskõrguse suurendamiseks/ vähendamiseks nooleklahve.

---

## 5 Hooldamine

---

### 5.1 Puhastamine

Toote puhtana hoidmine on tähtis. Kui tootele on kogunenud palju rohtu, on tootel raskem kallakutest üles liikuda, jõudlus väheneb ja kulumine suureneb. Parema töökindluse ja pikema kasutusea tagamiseks kontrollige ja puhastage toodet regulaarselt ja vajaduse korral vahetage välja kulunud osad. Soovitatav on kasutada puhastamiseks pehmet harja.



**HOIATUS:** Enne toote kummulikeeramist tuleb pealüliti alati seada asendisse 0.

Pealüliti tuleb seada asendisse 0 enne mis tahes tööde alustamist raami juures, nt enne puhastustoimingute teostamist või lõiketerade vahetamist.



**ETTEVAATUST:** Enne toote tõstmist vajutage nuppu STOP ja tõmmake toode laadimisjaamast välja. Ärge tõstke toodet ajal, mil see on laadimispunktis. See võib kahjustada nii laadimispunkti kui ka toodet.



**ETTEVAATUST:** Ärge mitte kunagi kasutage toote puhastamiseks kõrgsurvepesurit või voolavat vett. Ärge mitte kunagi kasutage puhastamiseks lahusteid.

### 5.2 Aku

Aku on hooldusvaba, kuid 2–4 aasta pikkuse piiratud tööeaga.



**HOIATUS:** Laadige toodet üksnes selleks ettenähtud laadimisjaamas. Vale kasutamine võib põhjustada elektrilöögi, ülekuumenemise või söövitava vedeliku lekke akust. Elektrolüüdilekke korral loputage veega, silmasattumise korral pöörduge arsti poole.



**HOIATUS:** Kasutage ainult tootja poolt soovitatud originaalakusid. Muude akude kasutamise korral ei saa toote ohutust garanteerida. Ärge kasutage mittetaaslaetavaid akusid.



**ETTEVAATUST:** Enne talveks hoiundamist tuleb aku täielikult täis laadida. Kui aku pole täielikult laetud, võib see kahjustada saada ning aku teatud osad võivad kasutuks muutuda.

Järgmiste märkide ilmumine tähendab, et aku tööiga hakkab lõppema ja see tuleb mõne aja pärast välja vahetada.

- Toote kahe laadimise vahele jääv tööaeg on lühem kui tavaliselt. Seetõttu käib robotniiduk sagedamini laadimas, mis suurendab laadimisjaama ümbrusesse sissetallatud radade tekkimise ohtu.
- Toode jääb murule seisma ja edastab teate *Tühi aku*. See viitab, et toote akuvõimsus pole laadimisjaama leidmiseks piisav.

Aku on tööväimeline seni, kuni toode hoiab muru korralikult niidetuna.

**Märkus:** Aku tööiga sõltub hooaja pikkusest ja sellest, mitu tundi päevas toode töötab. Pikk hooaeg ja igapäevased pikad töötunnid tähendavad seda, et akut tuleb ka tihemini vahetada.

Aku vahetamiseks võtke ühendust Husqvarna kohaliku esindajaga.

## 5.3 Lõiketerade vahetamine



**HOIATUS:** Kasutage õiget tüüpi terasid ja kruvisid. Husqvarna Saab ohutuse tagada ainult originaallõiketerade kasutamise korral. Ainult lõiketerade vahetamine ja vanade kruvide edasi kasutamine võib põhjustada kruvide kulumist niitmise käigus. Selle tagajärjel võivad lõiketerad niiduki korpuse alt välja paiskuda ja põhjustada raskeid kehavigastusi.

Ohutuse huvides asendage kulunud või kahjustunud osad. Isegi kui lõiketerad on terved, tuleks neid parima niitmistulemuse ja energiatõhususe tagamiseks regulaarselt vahetada.

Kõik kolm lõiketera ja kruvi tuleb korraga vahetada, et tagada lõikesüsteemi tasakaal.

Kasutage Husqvarna originaallõiketeri, millel on H-tähega logo, vt jaotist *Garantiitingimused lk 26*.

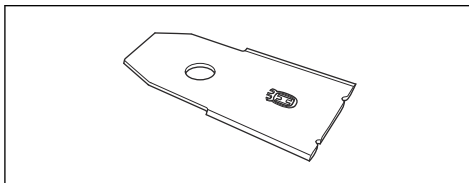

### 5.3.1 Lõiketera vahetamine

1. Seadke pealüliti asendisse 0.
2. Keerake toode kummuli. Asetage toode pehmele ja puhtale pinnale, et vältida kere ja luugi kriimustusi.
3. Pöörake liugplaati nii, et selle avad oleksid kohakuti lõiketera kruvidega.
4. Eemaldage 3 kruvi. Kasutage lapik- või ristpeakruvikeerajat.
5. Eemaldage lõiketerad koos kruvidega.
6. Kinnitage uued lõiketerad ja kruvid.
7. Veenduge, et lõiketerad saavad vabalt pöörelda.

## 6 Veaotsing

### 6.1 Veaotsing

Tõrke korral kuvatakse ekraanil teade. Üksikasjalikku teavet hoolduse kohta leiate Husqvarna veebisaidil ([www.husqvarna.com](http://www.husqvarna.com)) olevast täielikust kasutusjuhendist. Kui sama teade kuvatakse korduvalt või kui te ei leia vea põhjust, võtke ühendust edasimüüjaga.

Piirdekaabli katkestuste põhjuseks on enamasti kogemata põhjustatud füüsilised kahjustused, nt kahjustamine aiast labidaga kaevates. Kaabel võib katkeda ka liigse pingutamise tõttu paigaldamisel. Kaabli katkestuskoha leidmiseks tuleb ringi seda kaablilõiku, kus katkestuskoht võib asuda, järk-järgult poolitada, kuni alles jääb ainult väga väike lõik. Uurige Husqvarna veebisaidil ([www.husqvarna.com](http://www.husqvarna.com)) täielikku kasutusjuhendit.

### 6.1.1 Laadimisjaama märgutuli

Õige paigalduse tähistamiseks süttib laadimisjaamas roheline tuli, mis põleb püsivalt või vilgub. Kui ilmub midagi muud, järgige alltoodud tõrkeotsingu juhist.

Abi saate ka veebisaidilt [www.husqvarna.com](http://www.husqvarna.com). Kui vajate ikka abi, pöörduge Husqvarna kohaliku esindaja poole.

Tuli	Põhjus	Toiming
<i>Püsivalt põlev roheline tuli</i>	Tugevad signaalid	Midagi ei ole vaja teha
<i>Vilkuv roheline tuli</i>	Signaalid on tugevad ja käivitatud on <i>ECO-režiim</i> .	Midagi ei ole vaja teha. Täpsemat teavet <i>ECO-režiimi</i> kohta leiate täielikust kasutusjuhendist.
<i>Vilkuv sinine tuli</i>	Piirdering pole laadimisjaamaga ühendatud.	Veenduge, et piirdekaabli konnektorid on korralikult laadimisjaama külge paigaldatud. Vt täielikku kasutusjuhendit.
	Piirderingis on ilmnenud katkestus.	Leidke rikkekoht. Asendage ringi kahjustatud osa uue piirdekaabliga ning kasutage jätkamiseks originaalmuhvi.
<i>Vilkuv punane tuli</i>	Laadimisjaama antenni töös on ilmnenud tõrge.	Pöörduge kohaliku Husqvarna esindaja poole.
<i>Püsivalt põlev punane tuli</i>	Viga laadimisjaama trükkplaadis või laadimisjaama vale toide. Vea peab kõrvaldama volitatud hooldustehnik.	Pöörduge kohaliku Husqvarna esindaja poole.

## 7 Transportimine, hoiupepanek ja utiliseerimine

### 7.1 Transportimine

Tarnitud liitumioonakud vastavad ohtlike ainete eeskirjade nõuetele.

- Järgige kõiki kehtivaid riiklikke eeskirju.
- Täitke kaubanduslikule transpordile kehtestatud pakendamise ja märgistamise erinõudeid (sh kolmandate osapoolte või ekspediitorite teenuseid kasutades).
- Teavet aku eemaldamise kohta vt täielikust kasutusjuhendist veebisaidil [www.husqvarna.com](http://www.husqvarna.com).

#### 7.1.1 Toote tõstmine ja liigutamine

Niiduki ohutuks toimetamiseks tööalale või tööalalt ära toimige järgmiselt.

1. Toote seiskamiseks vajutage nuppu **STOP**. Kui turvalisustase on seadistatud keskmiseks või kõrgeks, tuleb sisestada PIN-kood. PIN-kood on neljakohaline ja see

valitakse toote esmakordsel käivitamisel. Vt täielikku kasutusjuhendit.

2. Seadke pealüliti asendisse 0.

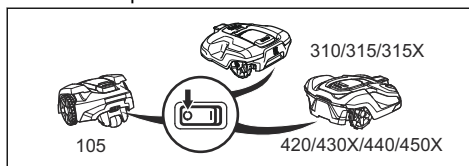

3. Kandke toodet selle all oleva käepideme abil nii, et löiketera ketas asuks kehast eemal.

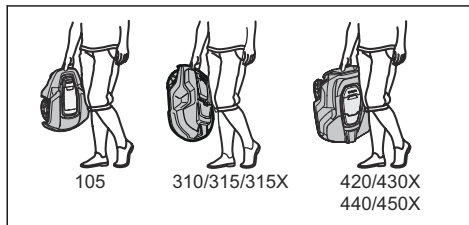

## 7.2 Ladustamine talvel

### 7.2.1 Robotniiduk

Toode tuleb enne talveks ärapanekut korralikult puhastada. Vt jaotist *Puhastamine lk 18*.



**ETTEVAATUST:** Enne talveks hoiundamist tuleb aku täielikult täis laadida. Kui aku pole täielikult laetud, võib see kahjustada saada ning aku teatud osad võivad kasutuks muutuda.

Asetage avatud luugiga toode seniks laadimisjaama, kuni ekraanil kuvatud akuikoon näitab, et aku on täielikult laetud. Seejärel lükake pealüliti asendisse 0.

Kontrollige kuluvate osade, nt terade ja tagaratta laagrite seisukorda. Vajaduse korral vahetage, et toode oleks enne järgmist hooaega heas seisus.

Hoidke toodet kuivas ja külma eest kaitstud keskkonnas nii, et kõik rattad on maas (soovitavalt toote originaalpakendis). Toote saab riputada ka Husqvarna originaalseinahoidikule. Saadaolevate seinahoidikute kohta lisateabe saamiseks võtke ühendust Husqvarna esindajaga.

### 7.2.2 Laadimisjaam

Hoidke laadimisjaama ja toiteallikat siseruumides. Piirdekaabli ja juhtkaabli võib maasse jätta.

1. Lahutage laadimisjaam vooluvõrgust.
2. Vabastage liitmiku lukustus ja tõmmake liitmik välja.
3. Lahutage laadimisjaamast piirdekaabli ja juhtkaabli kontaktid.

Kaabliotsi tuleb niiskuse eest kaitsta, asetades need näiteks määrdeainega täidetud anumasse.

Kui laadimisjaama pole võimalik siseruumis hoiundada, peab see olema kogu talve vooluvõrgu, piirdekaabli ja juhtkaabliga ühendatud.

## 7.3 Keskkonnateave



Husqvarna tootel asuv sümbol tähistab seda, et toodet ei tohi kasutuselt kõrvaldada koos olmeprügiga. Selle asemel tuleb toode toimetada

vastavasse jäätmekäitluskeskusesse, kus toimub toote elektroonikakomponentide ja akude ringlussevõtt. Enne toote utiliseerimist tuleb aku eemaldada.

Aku demonteerimise juhised leiате Husqvarna veebisaidil olevast täielikust kasutusjuhendist.

Lisateabe saamiseks toote ringlussevõtu kohta pöörduge vastava kohaliku ametkonna, jäätmekäitlusettevõtte või toote müünud kaupluse poole.

## 8 Tehnilised andmed

### 8.1 Automower® 105/310/315/315X

Mõõtmed	Automower® 105	Automower® 310	Automower® 315	Automower® 315X
Pikkus, cm	55	63	63	63
Laius, cm	39	51	51	51
Kõrgus, cm	25	25	25	25
Kaal, kg	6,9	9,2	9,2	10,1

Elektrisüsteem	Automower® 105	Automower® 310	Automower® 315	Automower® 315X
18 V/2,1 Ah liitiumioonaku; tootenr	586 57 62-02	584 85 28-01, 584 85 28-02	584 85 28-01, 584 85 28-02	584 85 28-01, 584 85 28-02
18 V/2,0 Ah liitiumioonaku; tootenr	586 57 62-03	584 85 28-03	584 85 28-03	584 85 28-03
18,25 V/2,0 Ah liitiumioonaku; tootenr	586 57 62-04	584 85 28-04	584 85 28-04	584 85 28-04
V/28 V toide, alalisvool	100–240	100–240	100–240	100–240
Madalpingekaabli pikkus, m	5	10	10	10
Keskmine energiatarve maksimaalse kasutamise korral	600 m <sup>2</sup> suuruses tööpiirkonnas 5 kWh/kuus	1000 m <sup>2</sup> suuruses tööpiirkonnas 8 kWh/kuus	1500 m <sup>2</sup> suuruses tööpiirkonnas 10 kWh/kuus	1600 m <sup>2</sup> suuruses tööpiirkonnas 10 kWh/kuus
Laadimisvool, alalisvool, A	1,3	1,3	1,3	1,3
Keskmine niitmisaeg, min	65	70	70	70
Keskmine laadimisaeg, min	50	60	60	60

Piirdekaabli antenn	Automower® 105	Automower® 310	Automower® 315	Automower® 315X
Töötamise sagedusala, Hz	300-80000	300-80000	300-80000	300-80000
Maksimaalne raadiosagedusvõimsus, mW @ 60 m <sup>9</sup>	<25	<25	<25	<25

Ümbritsevas keskkonnas helivõimsusena mõõdetud müra <sup>10</sup>	Automower® 105	Automower® 310	Automower® 315	Automower® 315X
Mõõdetud helivõimsuse müratase, dB (A) <sup>11</sup>	58	58	58	58
Müraemissiooni mõõtemääramatus K <sub>WA</sub> , dB (A)	3	2	2	2
Garanteeritud helivõimsuse müratase, dB (A)	61	60	60	60
Helirõhu müratase seadme kasutaja kõrva juures, dB (A) <sup>12</sup>	47	47	47	47

<sup>9</sup> Maksimaalne aktiivne väljundvõimsus antennidele sagedusribas, milles töötavad raadioseadmed.

<sup>10</sup> Deklareeritud müratase vastab standardile EN 50636-2-107:2015. Müraemissioon ümbritsevasse keskkonda, mõõdetud helivõimsuse tasemena (L<sub>WA</sub>) vastavalt EÜ direktiivile 2000/14/EÜ. Garanteeritud helivõimsuse tase hõlmab kõrvalekaldeid tootmises ja kõrvalekaldeid testkoodist 1–3 dB(A).

<sup>11</sup> Müraemissiooni mõõtemääramatus K<sub>WA</sub>, 2 dB (A)

<sup>12</sup> Helirõhu mürataseme mõõtemääramatus K<sub>pA</sub>, 2–4 dB (A)

<b>Niitmine</b>	<b>Automo- wer® 105</b>	<b>Automo- wer® 310</b>	<b>Automo- wer® 315</b>	<b>Automower® 315X</b>
Lõikesüsteem	Kolm pöördteljega lõiketera			
Lõiketera mootori pöörlemissagedus	2900	2300	2300	2300
Energiatarve niitmise ajal, W, +/-20%	20	25	25	25
Lõikekõrgus, cm	2–5	2–6	2–6	2–6
Niitmislaius, cm	17	22	22	22
Kitsaim võimalik läbipääs, cm	60	60	60	60
Niiduala maksimaalne nurk, %	25	40	40	40
Piirdekaabli maksimaalne nurk, %	15	15	15	15
Piirdekaabli maksimaalne pikkus, m	400	800	800	800
Juhtringi maksimaalne pikkus, m	200	400	400	400
Tööjõudlus, m <sup>2</sup> /aakrites, +/-20%	600	1000/0,25	1500/0,37	1600/0,4

<b>IP klassifikatsioon</b>	<b>Automo- wer® 105</b>	<b>Automo- wer® 310</b>	<b>Automo- wer® 315</b>	<b>Automower® 315X</b>
Robotniiduk	IPX4	IPX4	IPX4	IPX4
Laadimisjaam	IPX1	IPX1	IPX1	IPX1
Toiteallikas	IPX4	IPX4	IPX4	IPX4

## **8.2 Automower® 420/430X/440/450X**

<b>Mõõtmed</b>	<b>Automo- wer® 420</b>	<b>Automower® 430X</b>	<b>Automo- wer® 440</b>	<b>Automower® 450X</b>
Pikkus, cm	72	72	72	72
Laius, cm	56	56	56	56
Kõrgus, cm	31	31	31	31
Kaal, kg	11,5	13,2	12	13,9

<b>Elektrisüsteem</b>	<b>Automower® 420</b>	<b>Automower® 430X</b>	<b>Automower® 440</b>	<b>Automower® 450X</b>
18 V/3,2 Ah liitiumioonaku; tootenr	580 68 33-01			
18,5 V/4,0 Ah liitiumioonaku; tootenr	580 68 33-02			
18 V/4,0 Ah liitiumioonaku; tootenr	580 68 33-03			
18,25 V/4,0 Ah liitiumioonaku; tootenr	580 68 33-04			
18 V/5,2 Ah liitiumioonaku; tootenr		588 14 64-01	588 14 64-01	588 14 64-01
18 V/5,0 Ah liitiumioonaku; tootenr		593 11 84-01	588 14 64-02 (2 tk) 5,0 Ah/aku	593 11 84-01 (2 tk) 5,0 Ah/aku
18 V/4,9 Ah liitiumioonaku; tootenr		593 11 84-02	588 14 64-03 (2 tk) 4,9 Ah/aku	593 11 84-02 (2 tk) 4,9 Ah/aku
V/28 V toide, alalisvool	100–240	100–240	100–240	100–240
Madalpingekaabli pikkus, m	10	10	10	10
Keskmine energiatarve maksimaalse kasutamise korral	2200 m <sup>2</sup> suuruses tööpiirkonnas 17 kWh/kuus	3200 m <sup>2</sup> suuruses tööpiirkonnas 18 kWh/kuus	4000 m <sup>2</sup> suuruses tööpiirkonnas 20 kWh/kuus	5000 m <sup>2</sup> suuruses tööpiirkonnas 23 kWh/kuus
Laadimisvool, alalisvool, A	2,2	4,2	7	7
Keskmine niitmisaeg, min	75	145	290	270
Keskmine laadimisaeg, min	50	50	60	60

<b>Piirdekaabli antenn</b>	<b>Automower® 420</b>	<b>Automower® 430X</b>	<b>Automower® 440</b>	<b>Automower® 450X</b>
Töötamise sagedusala, Hz	300-80000	300-80000	300-80000	300-80000
Maksimaalne raadiosagedusvõimsus, mW @ 60 m <sup>13</sup>	<25	<25	<25	<25

<sup>13</sup> Maksimaalne aktiivne väljundvõimsus antennidele sagedusribas, milles töötavad raadioseadmed.



Ümbritsevas keskkonnas helivõimsena mõõdetud müra <sup>14</sup>	Automower® 420	Automower® 430X	Automower® 440	Automower® 450X
Mõõdetud helivõimsuse müratase, dB(A) <sup>15</sup>	57	57	56	58
Müraemissiooni mõõtemääramatus $K_{WA}$ , dB (A)	1	1	1	1
Garanteeritud helivõimsuse tase	58	58	56	59
Helirõhu müratase seadme kasutaja kõrva juures, dB (A) <sup>16</sup>	46	46	45	47

Niitmine	Automower® 420	Automower® 430X	Automower® 440	Automower® 450X
Lõikesüsteem	Kolm pöördteljega lõiketera			
Lõiketera mootori pöörlemisagedus	2300	2300	2300	2300
Energiatarve niitmise ajal, W, +/-20%	30	30	30	35
Lõikekõrgus, cm	2–6	2–6	2–6	2–6
Niitmislaius, cm	24	24	24	24
Kitsaim võimalik läbipääs, cm	60	60	60	60
Niiduala maksimaalne nurk, %	45	45	45	45
Piirdekaabli maksimaalne nurk, %	15	15	15	15
Piirdekaabli maksimaalne pikkus, m	800	800	800	800
Juhtringi maksimaalne pikkus, m	400	400	400	400
Tööjõudlus, m <sup>2</sup> /aakrites, +/-20%	2200/0,55	3200/0,8	4000/1	5000/1,25

IP klassifikatsioon	Automower® 420	Automower® 430X	Automower® 440	Automower® 450X
Robotniiduk	IPX4	IPX4	IPX4	IPX4
Laadimisjaam	IPX1	IPX1	IPX1	IPX1
Toiteallikas	IPX4	IPX4	IPX4	IPX4

<sup>14</sup> Deklareeritud müratase vastab standardile EN 50636-2-107:2015. Müraemissioon ümbritsevasse keskkonda, mõõdetud helivõimsuse tasemena ( $L_{WA}$ ) vastavalt EÜ direktiivile 2000/14/EÜ. Garanteeritud helivõimsuse tase hõlmab kõrvalekaldeid tootmises ja kõrvalekaldeid testkoodist 1–3 dB(A).

<sup>15</sup> Müraemissiooni mõõtemääramatus  $K_{WA}$ , 2 dB (A)

<sup>16</sup> Helirõhu mürataseme mõõtemääramatus  $K_{pA}$ , 2–4 dB (A)

<b>Sagedusala tugi</b>	
Bluetooth®-i sagedusulatus	2400,0-2483,5 MHz
Automower® Connect 3G	Sagedus 19 (800 MHz)
	Sagedus 5 (850 MHz)
	Sagedus 8 (900 MHz)
	Sagedus 2 (1900 MHz)
	Sagedus 1 (2100 MHz)
Automower® Connect 2G	GSM 850 MHz
	E-GSM 900 MHz
	DCS 1800 MHz
	PCS 1900 MHz

<b>Võimsusklass</b>		
Bluetooth®-i väljundvõimsus	8 dBm	
Automower® Connect 3G	Võimsusklass 3	24 dBm
Automower® Connect 2G	Võimsusklass 4 (GSM-/E-GSM-ühenduse jaoks)	33 dBm
	Võimsusklass 1 (DCS-/PCS-ühenduse jaoks)	30 dBm

Husqvarna AB ei garanteeri täielikku ühilduvust toote ja teist tüüpi traadita süsteemide vahel, milleks võivad olla kaugjuhtimispuldid, raadiosaatjad, silmusvõimendid, maa-alused elektrilised loomapiirded vms.

Tooted on valmistatud Inglismaal või Tšehhi Vabariigis. Vt teavet mudeli etiketilt. Vt jaotist *Sissejuhatus lk 2*

## 9 Garantii

### 9.1 Garantiitingimused

Husqvarna garanteerib selle toote funktsionaalsuse vähemalt kaheks aastaks (ostukuupäevast alates). Garantii katab tõsised materjali- või tootmisvead. Garantii ajal asendame teie toote või remondime selle tasuta, kui on täidetud järgmised tingimused.

- Toode ja laadimisjaama on kasutatud ainult vastavalt kasutusjuhendis antud juhistele. Käesolev tootja garantii ei mõjuta garantiioigusi edasimüüja/jaemüüja suhtes.
- Lõppkasutajad või volitamata kolmandad isikud pole üritanud toodet iseseisvalt remontida.

Garantii alla mittekuuluvad vead on näiteks järgmised.

- Kõrgsurvepesuri kasutamise või vee alla jäämise (nt tugeva vihma tekitatud veelompides) tõttu sisseimbunud vesi.
- Kahjustused, mille põhjuseks on välgulöök.
- Aku valest hoiundamisest või käsitsemisest põhjustatud kahjud.
- Husqvarna originaalaku mittekasutamisest põhjustatud kahjustused.
- Husqvarna originaalvaruosade ja -tarvikute (nt lõiketerade ja paigaldusmaterjali) mittekasutamisest põhjustatud kahjustused.
- Piirdekaabli kahjustused.

- Toote või selle toiteallika volitamata muutmisest põhjustatud kahjustus.

Terasid ja rattaid käsitletakse kuluosadena ning neile garantii ei laiene.

Kui teie Husqvarna tootel tekib tööhäire, pöörduge lisajuhiste saamiseks Husqvarna

klienditeeninduse poole. Husqvarna klienditeenindusega ühendust võttes hoidke käepärast tšekk ja toote seerianumber.

## 10 EÜ vastavusdeklaratsioon

### 10.1 EÜ vastavusdeklaratsioon

**Husqvarna AB**, SE-561 82 Huskvarna, Rootsi, tel: +46-36-146500, kinnitab, et robotniidukid **Husqvarna Automower® 105, Husqvarna Automower® 310, Husqvarna Automower® 315, Husqvarna Automower® 315X, Husqvarna Automower® 420, Husqvarna Automower® 430X, Husqvarna Automower® 440 ja Husqvarna Automower® 450X** seerianumbritega alates 2018. aasta 40. nädalast (aastaarv ja nädal ning sellele järgnev seerianumber on selgelt märgitud mudeli andmesildile) vastavad järgmise NÕUKOGU DIREKTIIVI nõuetele.

- Masinadirektiiv **2006/42/EÜ**.
  - Akutoitega elektriliste robotniidukite erinõuded **EN 50636-2-107: 2015**.
  - Elektromagnetväljad **EN 62233: 2008**.
- Direktiiv teatavate ohtlike ainete kasutamise piiramise kohta **2011/65/EÜ**.
  - Kohaldatakse järgmist standardit: **EN 50581:2012**
- Direktiiv välitingimustes kasutatavate seadmete müra kohta **2000/14/EÜ**. Müra ja niitmislaiust puudutavad andmed leiate jaotisest #

Tooted **Husqvarna Automower® 105** (sertifikaat 01/901/176), **Husqvarna Automower® 310/315** (sertifikaat 01/901/225), **Husqvarna Automower® 315X** (sertifikaat 01/901/286) ja **Husqvarna Automower® 420/430X/440/450X** (sertifikaat 01/901/201): teavitatud asutus 0404, SMP Svensk Maskinprovning AB, Fyrisborgsgatan 3, SE-754 50 Uppsala, Sweden, on esitanud vastavushindamisega seonduva aruande, nagu on nõutud nõukogu 8. mai 2000. aasta müradirektiivi 2000/14/EÜ VI lisas.

- Raadiosideseadmete direktiiv **2014/53/EÜ**. Tüübivastavussert on väljastatud vastavuse kohta direktiivile 2014/53/EL. Husqvarna toote Automower® 105 tüübivastavusserti number on SC1110-17. Rakendatud on järgmisi standardeid:

- **ETSI EN 303 447 V1.1.1**

Elektromagnetiline ühilduvus:

- **ETSI EN 301 489-1 V2.2.0**
- **EN 61000-6-1:2007**
- **EN 61000-6-3:2007/A1:2011**

Niidukid **Husqvarna Automower® 310, Husqvarna Automower® 315, Husqvarna Automower® 315X, Husqvarna Automower® 420, Husqvarna Automower® 430X, Husqvarna Automower® 440 ja mooduliga Automower® Connect** varustatud **Husqvarna Automower® 450X** vastavad ka järgmistele standarditele:

- **ETSI EN 301 489-19 V2.1.0**
- **ETSI EN 301 489-52 V1.1.1**
- **ETSI EN 301 511 V12.5.1**
- **ETSI EN 301 908-2 V11.1.1**

Tooted **Husqvarna Automower® 310, Husqvarna Automower® 315, Husqvarna Automower® 315X, Husqvarna Automower® 420, Husqvarna Automower® 430X, Husqvarna Automower® 440 ja Husqvarna Automower® 450X**, mis on varustatud Bluetooth®-iga, vastavad ka järgmistele standarditele:

- **ETSI EN 300 328 V2.1.1**
- **ETSI EN 301 489-17 V3.1.1**

*Jan M...*



Husqvarna 2018-10-01

Lars Roos

Global R&D Director, Electric category

(Husqvarna AB volitatud esindaja ja tehnilise dokumentatsiooni eest vastutaja)

---

## Saturs

---

12 Ievads.....	29	17 Problēmu novēršana.....	46
13 Drošība.....	35	18 Pārvaldāšana, glabāšana un utilizēšana.....	47
14 Uzstādīšana.....	38	19 Tehniskie dati.....	49
15 Darbība.....	42	20 Garantija.....	54
16 Tehniskā apkope.....	45	21 EK atbilstības deklarācija.....	54

---

## 12 Ievads

---

### 12.1 Ievads

<b>Sērijas numurs:</b>
------------------------

<b>PIN kods:</b>
------------------

Sērijas numurs atrodas uz datu plāksnītes un izstrādājuma iepakojuma.

- Izmantojiet sērijas numuru, lai reģistrētu izstrādājumu vietnē [www.husqvarna.com](http://www.husqvarna.com).

### 12.2 Atbalsts

Lai saņemtu atbalstu saistībā ar Husqvarnaproduktu, sazinieties ar apkalpojošo dīleri.

#### 12.2.1 Lietotāja rokasgrāmatas pilnā versija

Lietotāja rokasgrāmatas pilnā versija ir pieejama Husqvarna tīmekļa vietnē [www.husqvarna.com](http://www.husqvarna.com). Tajā ir sniegta detalizētāka informācija, piemēram, norādījumi par uzstādīšanu, apkopi, problēmu novēršanu un izvēlnes struktūru.

#### 12.2.2 Izstrādājuma apraksts

**Piezīme:** Husqvarna regulāri atjaunina produktu dizainu un funkcionalitāti. Sk. *Atbalsts lpp. 29*.

Izstrādājums ir robotizēts zālesplāvējs. Produkts darbojas ar akumulatoru un automātiski plauj zāli. Nav nepieciešams savākt zāli.

Lietotājs atlasa darbību iestatījumus, izmantojot tastatūras taustiņus.

Displejā tiek parādīti atlasītie un iespējamie darbību iestatījumi, kā arī produkta darbības režīms.

Robežvads un virzošais vads kontrolē izstrādājuma kustību darba zonā.

#### 12.2.2.1 Automower® Connect

Automower® Connect ir mobilā tālrūņa lietotne, kurā var attālināti izvēlēties darbību iestatījumus. Skatiet šeit: *Savienojamība lpp. 43*.

### 12.3 Kapacitāte

Tas, cik lielu teritoriju izstrādājums var nopļaut, ir atkarīgs galvenokārt no nažu stāvokļa, kā arī no zāles tipa, garuma un mitruma. Arī dārza izkārtojuma ir nozīme. Ja dārzā ir galvenokārt atvērtas zāliena zonas, stundas laikā izstrādājums var nopļaut lielāku platību nekā tad, ja dārzā ir vairāki mazi zālieni, kurus atdala koki, puķu dobes un celiņi. Informāciju par darba kapacitāti skatiet šeit: *Tehniskie dati lpp. 49*

Ieteicams izstrādājumu izmantot galvenokārt sausos laikapstākļos, lai nodrošinātu labākos pļaušanas rezultātus. Izstrādājums var pļaut arī lietus laikā, taču mitrā zāle ātri pieļņ pie izstrādājuma, kas rada lielāku slīdēšanas risku, izstrādājumam atrodoties slīpumā. Lai sasniegtu labāko iespējamo pļaušanas rezultātu, asmeņiem ir jābūt labā stāvoklī. Lai asmeņi pēc iespējas ilgāk saglabātos asi, ir svarīgi pirms pļaušanas attīrīt zālāju no zariem, akmeņiem un citiem priekšmetiem. Regulāri mainiet asmeņus. Lai uzzinātu, kā nomainīt asmeņus, skatiet lietotāja rokasgrāmatas pilno versiju zīmola tīmekļa vietnē ([www.husqvarna.com](http://www.husqvarna.com)).

## 12.4 Pārvietošanās shēma

Izstrādājuma pārvietošanās shēma ir nejauša. Tas nozīmē, ka zālājs tiek nopļauts vienmērīgi, neatstājot līnijas.

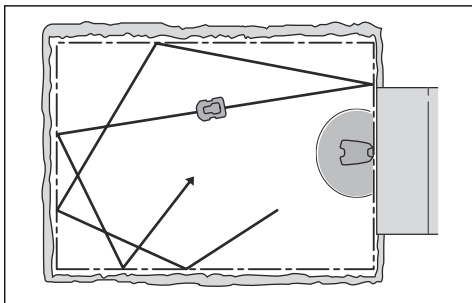

## 12.5 Darbības metode

Uzlādēšanas laiks var atšķirties atkarībā arī no apkārtējās temperatūras.

Automower® 315X/430X/450X izmanto GPS navigāciju, lai sāktu pļaušanu tādā dārza vietā, kur tas pēdējā laikā nav pļāvis. Citiem modeļiem var būt nepieciešams manuāli iestatīt sākuma iestatījumus, lai nodrošinātu, ka zālājs tiek nopļauts vienmērīgi; skatiet lietotāja rokasgrāmatas pilno versiju Husqvarna tīmekļa vietnē.

Kad izstrādātāja korpuss saskaras ar kādu šķērslī vai tuvojas robežvadam, tas pagriežas un izvēlas jaunu virzienu. Sensori priekšpusē un aizmugurē jūt, kad izstrādājums tuvojas robežvadam. Izstrādājuma priekšējā daļa vienmēr pārbrauc pāri robežvadam noteiktā attālumā, pirms izstrādājums apgriežas. Ja nepieciešams, šo attālumu var mainīt, lai pielāgotu uzstādīšanas vietai.

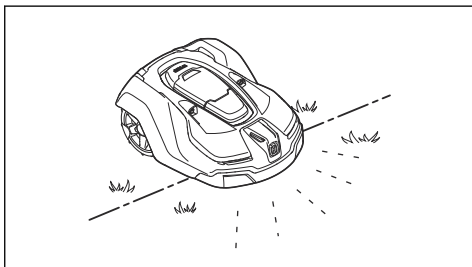

Pogu **STOP** (Apturēt), kas atrodas izstrādājuma augšpusē, galvenokārt izmanto izstrādājuma darbības apturēšanai. Pēc pogas **STOP** (Apturēt) nospiešanas tiek atvērta vāks, zem kura ir vadības panelis. Poga **STOP** (Apturēt) paliek nospiesta līdz brīdim, kad vāks atkal ir aizvērts. Šī sistēma kopā ar pogu **START** darbojas kā iedarbināšanas ierobežotājs.

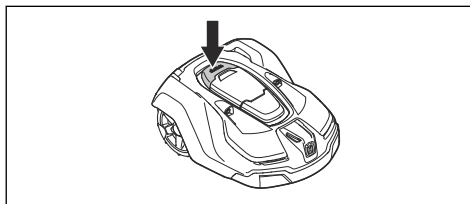

**Piezīme:** Lai iedarbinātu izstrādājumu, vienmēr nospiediet pogu **START** (Sākt), pirms aizverat vāku. Nospiežot pogu **START** (Sākt), atskan ziņojuma signāls, un izstrādājums nesāk darboties.

**Piezīme:** Kad galvenais slēdzis tiek pirmo reizi pārslēgts pozīcijā 1, tiek sākta iedarbināšanas secība, kas ietver vairākus svarīgus pamatiestatījumus; skatiet lietotāja rokasgrāmatas pilnās versijas sadaļu *Pirmā iedarbināšana un kalibrēšana* Husqvarna tīmekļa vietnē.

## 12.6 Uzlādes stacijas meklēšana

Zāles pļāvēju Automower® 310/315/315X/420/430X/440/450X var iestatīt meklēt uzlādes staciju 3 dažādos veidos. Izstrādājums automātiski kombinē šos 3 meklēšanas veidus, lai iespējami ātrāk atrastu uzlādes staciju, pēc iespējas neatstājot pļaušanas joslu nospiedumus. Automower® 105 vienmēr seko virzošajam vadam uz uzlādes staciju.

## 12.7 Pārskats par izstrādājumu Automower® 105

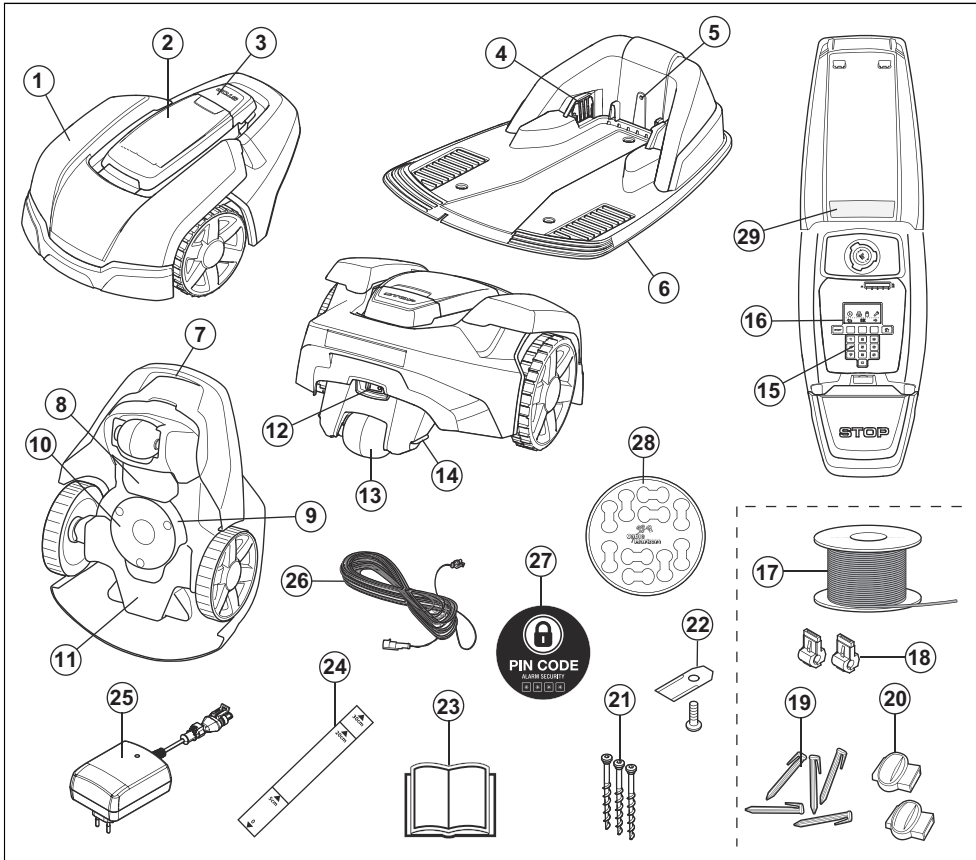

Cipari attēlā apzīmē tālāk minēto.

- |   |   |
|---|---|
| <ol style="list-style-type: none"> <li>1. Korpus</li> <li>2. Zem pārsega atrodas displejs, tastatūra un pļaušanas augstuma regulētājs</li> <li>3. Apturēšanas poga</li> <li>4. Kontaktplāksnītes</li> <li>5. LED diode, lai pārbaudītu uzlādes stacijas, robežvada un virzošā vada darbību</li> <li>6. Uzlādes stacija</li> <li>7. Rokturis</li> <li>8. Akumulatora pārsegs</li> <li>9. Nažu disks</li> <li>10. Aizsargplāksne</li> </ol> | <ol style="list-style-type: none"> <li>11. Šasija ar elektroniku, akumulatoru un motoriem</li> <li>12. Galvenais slēdzis</li> <li>13. Aizmugurējie riteņi</li> <li>14. Uzlādes kontaktplāksnīte</li> <li>15. Tastatūra</li> <li>16. Displejs</li> <li>17. Robežvada un virzošā vada loka vads</li> <li>18. Loka vada savienotāji</li> <li>19. Mietiņi</li> <li>20. Loka vada savienojumi</li> <li>21. Skrūves uzlādes stacijas nostiprināšanai</li> <li>22. Asmeņi</li> <li>23. Lietotāja rokasgrāmata un īsā pamācība</li> </ol> |
|---|---|

- |   |                        |
|---|------------------------|
| 24. Mērierīce robežvada uzstādīšanai (mērierīce ir izņemta no kastes)           | 27. Brīdinājuma uzlīme |
| 25. Barošanas bloks (barošanas bloka izskats var atšķirties atkarībā no valsts) | 28. Kabeļu marķieri    |
| 26. Zemsprieguma kabelis  | 29. Datu plāksnīte     |

## 12.8 Pārskats par izstrādājumu Automower® 310/315/315X

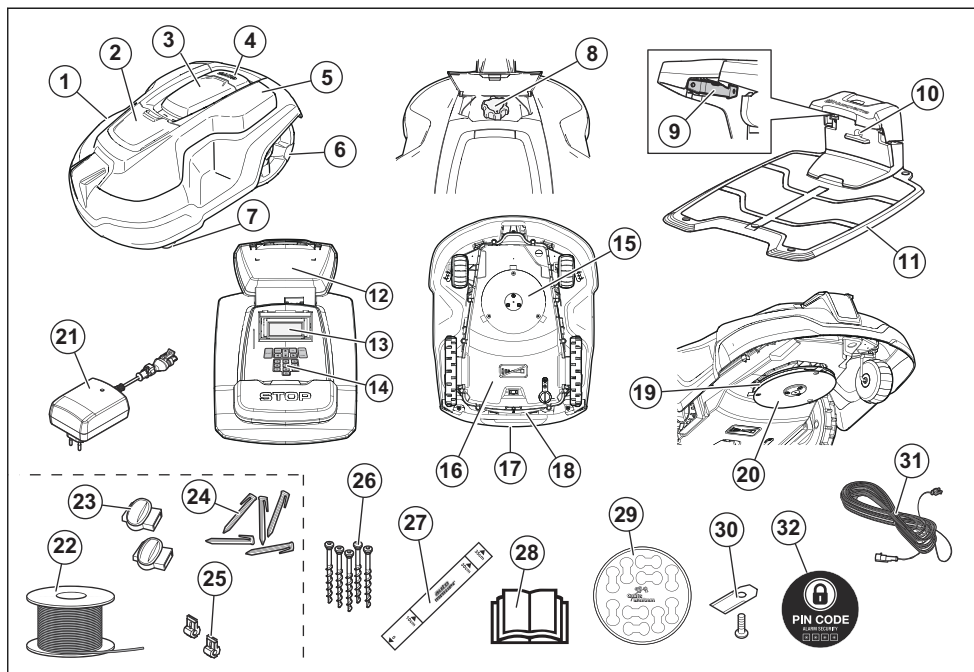

Cipari attēlā apzīmē tālāk minēto.

- |   |  |
|---|--|
| 1. Korpus   | 12. Datu plāksnīte   |
| 2. Griešanas augstuma regulēšanas aizsargs                          | 13. Displejs   |
| 3. Displeja un tastatūras pārsegs                                   | 14. Tastatūra  |
| 4. Apturēšanas poga   | 15. Pļaušanas sistēma  |
| 5. Nomaināms vāks   | 16. Šasijas rāmis ar elektroniku, akumulatoru un motoriem                        |
| 6. Aizmugurējie riteņi  | 17. Rokturis   |
| 7. Priekšējie riteņi  | 18. Galvenais slēdzis  |
| 8. Griešanas augstuma regulēšana                                    | 19. Nažu disks   |
| 9. Kontaktplāksnītes  | 20. Aizsargplāksne   |
| 10. LED indikators uzlādes stacijas un robežvada darbības pārbaudei | 21. Barošanas bloks (barošanas bloka izskats var atšķirties atkarībā no reģiona) |
| 11. Uzlādes stacija   | 22. Robežvada un virzošā vada loka vads <sup>17</sup>                            |

<sup>17</sup> Tā ir daļa no uzstādīšanas komplekta, kas jāiegādājas atsevišķi.



- |   |  |
|---|--|
| 23. Loka vada savienojumi <sup>18</sup>                               | 28. Lietotāja rokasgrāmata un īsā pamācība |
| 24. Mietiņi <sup>19</sup>   | 29. Kabeļu marķieri                        |
| 25. Loka vada savienotāji <sup>20</sup>                               | 30. Papildu asmeņi                         |
| 26. Skrūves uzlādes stacijas nostiprināšanai                          | 31. Zemsprieguma kabelis                   |
| 27. Mērierīce robežvada uzstādīšanai (mērierīce ir izņemta no kastes) | 32. Brīdinājuma uzlīme                     |

## 12.9 Pārskats par izstrādājumu Automower® 420/430X/440/450X

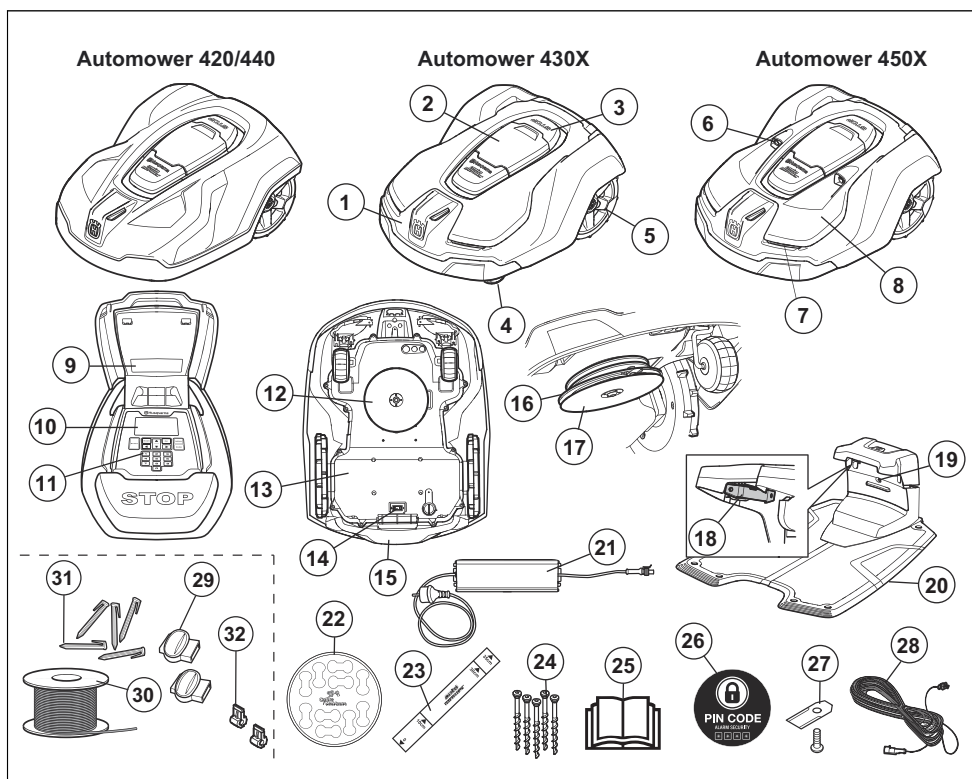

Cipari attēlā apzīmē tālāk minēto.

- |                                   |   |
|-----------------------------------|---|
| 1. Korpuss                        | 7. Lukturi  |
| 2. Displeja un tastatūras pārsegs | 8. Nomaināms pārsegs                                      |
| 3. Apturēšanas poga               | 9. Datu plāksnīte   |
| 4. Priekšējie riteņi              | 10. Displejs  |
| 5. Aizmugurējie riteņi            | 11. Tastatūra   |
| 6. Ultraskaņas sensori            | 12. Pļaušanas sistēma                                     |
|                                   | 13. Šasijas rāmis ar elektroniku, akumulatoru un motoriem |

<sup>18</sup> Sk. 1. piezīmi

<sup>19</sup> Sk. 1. piezīmi

<sup>20</sup> Sk. 1. piezīmi

14. Galvenais slēdzis
15. Rokturis
16. Nažu disks
17. Aizsargplāksne
18. Kontaktplāksnītes
19. LED indikators uzlādes stacijas un robežvada darbības pārbaudei
20. Uzlādes stacija
21. Barošanas bloks
22. Kabeļu marķieri
23. Mērierīce robežvada uzstādīšanai (mērierīce ir izņemta no kastes)
24. Skrūves uzlādes stacijas nostiprināšanai
25. Lietotāja rokasgrāmata un īsais ceļvedis
26. Brīdinājuma uzlīme
27. Rezerves naži
28. Zemsprieguma kabelis
29. Loka vada savienojumi <sup>21</sup>
30. Robežvada un virzošā vada loka vads <sup>22</sup>
31. Mietiņi <sup>23</sup>
32. Loka vada savienotāji <sup>24</sup>

## 12.10 Simboli uz izstrādājuma

Uz izstrādājuma ir attēloti tālāk norādītie simboli. Izlasiet uzmanīgi!



**BRĪDINĀJUMS!** Pirms izstrādājuma lietošanas izlasiet lietošanas instrukcijas.



**BRĪDINĀJUMS.** Pirms ierīces pacelšanas vai apkopes, izslēdziet ierīci.

Izstrādājumu var iedarbināt tikai tad, ja galvenais slēdzis ir pārslēgts pozīcijā *1* un ir ievadīts pareizais PIN kods. Pirms pārbaudes un/vai apkopes darbiem, pagrieziet galveno slēdzi pozīcijā *0*.



**BRĪDINĀJUMS!** Kad ierīce darbojas, turieties drošā attālumā no tās. Turiet rokas un kājas drošā attālumā no rotējošajiem asmeņiem.



**BRĪDINĀJUMS!** Nebrauciet uz ierīces. Nekādā gadījumā netuviniet plaukstas un pēdas ierīcei, nesniedzieties zem tās.

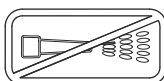

Nekādā gadījumā izstrādājuma tīrīšanai neizmantojiet augstspiediena mazgātāju vai pat tekošu ūdeni.

**CE** Šis izstrādājums atbilst piemērojamām EK direktīvām.



Trokšņa līmenis apkārtējā vidē. Dati par izstrādājuma emisiju ir norādīti sadaļā # un datu plāksnītē.

<sup>21</sup> Tā ir daļa no uzstādīšanas komplekta, kas jāiegādājas atsevišķi.

<sup>22</sup> Sk. 1. piezīmi

<sup>23</sup> Sk. 1. piezīmi

<sup>24</sup> Sk. 1. piezīmi



Šo izstrādājumu nedrīkst izmest sadzīves atkritumos. Nodrošiniet, ka izstrādājums tiek pārstrādāts saskaņā ar vietējo likumdošanas aktu prasībām.



Šasijai ir detaļas, kas ir jutīgas pret elektrostatisko izlādi (electrostatic discharge — ESD). Šasija ir profesionāli jānoblīvē. Šī iemesla dēļ šasiju drīkst atvērt tikai servisa centra tehniķis. Ja blīvējums ir bojāts, garantija vai kāds tās nosacījums var tikt anulēts.



Zemsprieguma kabeli nedrīkst ne saīsināt, ne pagarināt, ne savienot.

Neizmantojiet trimeri zemsprieguma kabeļa tuvumā. Ievērojiet piesardzību, plaujot malas, kurās ir izvietoti vadi.

Pirms izstrādājuma lietošanas vai pacelšanas, izslēdziet to.

## 12.11 Akumulatora simboli



Izlasiet lietošanas instrukcijas.



Neizmetiet akumulatoru ugunī un nepakļaujiet to siltuma avotam.



Neiegremdējiet akumulatoru ūdenī.

---

## 13 Drošība

---

### 13.1 Vispārīgi norādījumi par drošību

Lai lietotāja rokasgrāmatu būtu vienkārši lietot, tā ir sastādīta atbilstoši tālāk aprakstītajai sistēmai.

- Teksts *slīprakstā* ir teksts, kas tiek parādīts izstrādājuma displejā, vai atsauce uz citu lietotāja rokasgrāmatas nodaļu.

- Vārdi **treknrakstā** apzīmē izstrādājuma tastatūras pogas.
- Vārdi ar **LIELAJIEM BURTĪEM** un *slīprakstā* attiecas uz dažādiem izstrādājuma darbības režīmiem.

### **13.1.1 SVARĪGI! PIRMS LIETOŠANAS UZMANĪGI IZLASIET. SAGLABĀJIET TURPMĀKĀM ATSAUCĒM**

---

Operators ir atbildīgs par negadījumiem vai apdraudējumu, kas tiek radīts citiem cilvēkiem vai viņu īpašumam.

Pļāvēju nedrīkst lietot personas (tostarp bērni) ar ierobežotām kustībām, maņu vai garīgiem traucējumiem (kas varētu ietekmēt drošu izstrādājuma lietošanu) un personas ar nepietiekamu lietošanas pieredzi vai zināšanām, izņemot gadījumus, kad par šo personu drošību atbildīgā persona šīs personas uzrauga vai ir atbilstoši instruējusi.

Šo pļāvēju drīkst izmantot bērni no 8 gadu vecuma un cilvēki ar ierobežotām kustībām, maņu vai garīgiem traucējumiem vai bez attiecīgās pieredzes un zināšanām tikai tad, ja tos uzrauga vai instruē par ierīces drošu lietošanu un tie saprot iespējamo risku. Lietotāja vecums var būt norādīts vietējos noteikumos. Izstrādājuma tīrīšanu un apkopes darbus bērni drīkst veikt tikai atbildīgās personas uzraudzībā.

Nekādā gadījumā nepieslēdziet barošanas bloku kontaktligzdai, ja spraudnis vai kabelis ir bojāts. Nodilis vai bojāts barošanas kabelis palielina strāvas trieciena risku.

Akumulatoru uzlādējiet tikai komplektācijā iekļautajā uzlādes stacijā. Nepareiza izmantošana var radīt elektrotraumu, pārkaršanu vai korodējoša šķidrums noplūdi no akumulatora. Elektrolīta noplūdes gadījumā skalojiet skarto vietu ar ūdeni/neitralizējošu vielu. Ja elektrolīts nonāk saskarē ar acīm, meklējiet medicīnu palīdzību.

Lietojiet tikai ražotāja ieteiktos oriģinālos akumulatorus. Izstrādājuma drošību nevarēs garantēt, ja izmantosit neoriģinālos akumulatorus. Nelietojiet vienreiz lietojamus akumulatorus.

Akumulatora izņemšanas laikā pļāvējs jāatvieno no barošanas bloka.

---



**BRĪDINĀJUMS:** Izstrādājums var radīt apdraudējumu, ja tas tiek nepareizi izmantots



**BRĪDINĀJUMS:** Neizmantojiet izstrādājumu, ja darba zonā atrodas citi cilvēki, īpaši bērni vai arī mājdzīvnieki.



**BRĪDINĀJUMS:** Turiet rokas un kājas drošā attālumā no rotējošiem asmeņiem. Kad motors darbojas, netuviniet plaukstas un pēdas izstrādājumam, nesniedzieties zem tā.

## 13.2 Lietošana

- Izstrādājumu drīkst lietot tikai ar ražotāja apstiprināto papildu aprīkojumu. Visi citi lietošanas veidi ir nepareizi. Precīzi ievērojiet ražotāja norādījumus attiecībā uz lietošanu/apkopi un remontdarbiem.
- Ja izstrādājums tiek lietots sabiedriskā vietā, ap darba zonu ir jāizvieto brīdinājuma zīmes. Uz zīmēm ir jābūt šādam tekstam:

**Brīdinājums! Automātiskais zāles plāvējs! Netuvojieties ierīcei! Uzraugiet bērnus!**

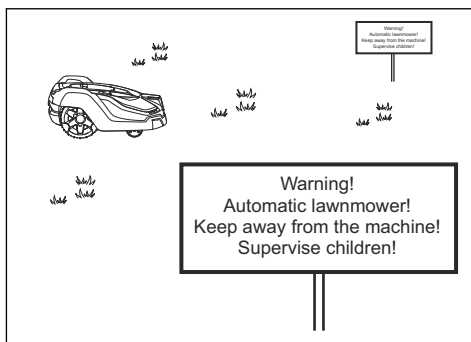

- Ja darba zonā atrodas cilvēki (it īpaši bērni) vai dzīvnieki, izmantojiet funkciju **PARK** (NOVIETOT) vai izslēdziet galveno slēdzi. Ir iespējams izstrādājumu ieprogramēt, lai tas darbotos laikā, kad darba zona ir brīva, piemēram, naktī.
- Izstrādājumu drīkst lietot, apkopt un remontēt tikai personas, kuras pilnībā

pārzina tā tehniskās īpašības un drošības noteikumus. Lūdzu, rūpīgi izlasiet šo lietotāja rokasgrāmatu un pirms izstrādājuma lietošanas pārliecinieties, ka izprotat norādījumus.

- Nav atļauts mainīt izstrādājuma sākotnējo konstrukciju. Par visām izmaiņām esat atbildīgs tikai un vienīgi jūs.
- Pārbaudiet, vai zālājā neatrodas akmeņi, zari, darbarīki, rotaļlietas vai kādi citi priekšmeti, kas var sabojāt asmeņus. Izstrādājums var aizķerties aiz zālājā esošiem priekšmetiem, un pirms plaušanas turpināšanas tos nepieciešams noņemt. Pirms nosprostojuma novēršanas vienmēr ieslēdziet galveno slēdzi pozīcijā 0.

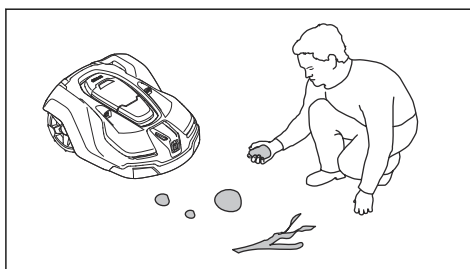

- Iedarbiniet izstrādājumu atbilstoši norādījumiem. Kad galvenais slēdzis ir iestāfīts pozīcijā 1, netuviniet plaukstas un pēdas rotējošajiem nažiem. Nekad nelieciet rokas un pēdas zem izstrādājuma.
- Nepieskarieties bīstamām kustīgām daļām, piemēram, asmeņu diskam, kamēr tas nav pilnībā apstājies.
- Nekad neceliet izstrādājumu un nenēsājiet to apkārt, kad galvenais slēdzis atrodas pozīcijā 1.
- Nepieļaujiet izstrādājuma sadursmi ar cilvēkiem vai citām dzīvām būtnēm. Ja izstrādājuma ceļā ir cilvēki vai citas dzīvas būtnes, izstrādājums nekavējoties jāaptur.
- Neko nenovietojiet uz izstrādājuma vai tā uzlādes stacijas.
- Nepieļaujiet izstrādājuma lietošanu, ja tam ir bojāts aizsargs, asmeņu disks vai korpuss. To nedrīkst lietot, ja ir bojāti asmeņi, skrūves, uzgriežņi vai vadi. Nepievienojiet ierīcei bojātu kabeli un nepieskarieties bojātam kabelim, kamēr tas nav atvienots no barošanas avota.

- Neizmantojiet izstrādājumu, ja nedarbojas galvenais slēdzis.
- Vienmēr izslēdziet izstrādājumu, izmantojot barošanas slēdzi, kad izstrādājums netiek izmantots. Izstrādājumu var iedarbināt tikai tad, kad galvenais slēdzis ir iestatīts pozīcijā 1 un ievadīts pareizs PIN kods.
- Izstrādājumu nedrīkst izmantot, kad darbojas smidzinātājs. Izmantojiet taimera funkciju, lai izstrādājums un smidzinātājs nedarbotos vienlaicīgi.
- Husqvarna negarantē pilnīgu izstrādājuma saderību ar citām bezvadu sistēmām, piemēram, tālvadības pultīm, radio raidītājiem, dzirdes aparātiem, dzīvniekiem paredzētām zemē ierokamām radio sētām vai līdzīgām sistēmām.
- Plāvēja trauksmes signāls ir ļoti skaļš. Ievērojiet piesardzību, it īpaši gadījumos, ja lietojat izstrādājumu telpās.
- Metāla priekšmeti zemē (piemēram, dzelzsbetons vai kurmju slazdi) var apturēt plāvēju. Metāla priekšmeti var izraisīt

robežvada signāla traucējumus, tādējādi apturot plāvēju.

- Darbības un glabāšanas temperatūra ir 0-50 °C / 32-122 °F. Uzlādes temperatūras diapazons ir 0-45 °C / 32-113 °F. Pārāk augsta temperatūra var sabojāt izstrādājumu.

### 13.3 Akumulatora drošība



**BRĪDINĀJUMS:** Litija jonu akumulatori var eksplodēt vai izraisīt ugunsgrēku, ja tie tiek izjaukti, noticis isslēgums vai arī tie tiek pakļauti ūdenim, ugunij vai augstām temperatūrām. Uzmanīgi rīkojieties ar akumulatoru, nedemontējiet, neatveriet to un neizraisiet nekāda veida elektriskus/ mehāniskus bojājumus. Neuzglabājiet tiešas saules staru iedarbības zonā.

Papildinformāciju par akumulatoru skatiet šeit: *Akumulators lpp. 45*

## 14 Uzstādīšana

### 14.1 Barošanas bloka pievienošana

Labāko barošanas bloka atrašanās vietu iespējams noteikt, ņemot vērā šādus aspektus:

- Tuvu uzlādes stacijai.
- Aizsardzība pret lietu.
- Aizsardzība pret tiešu saules gaismu.



**BRĪDINĀJUMS:** Izstrādājumu drīkst izmantot tikai ar Husqvarna nodrošinātu barošanas bloku.

Barošanas bloks jānovieto labi vēdināmā vietā zem jumta. Ja barošanas bloks ir pieslēgts strāvas kontaktligzdai ārpus telpām, tai jābūt piemērotai izmantošanai ārpus telpām. Pieslēdzot barošanas bloku sienas kontaktligzdai, ieteicams izmantot zemējuma noplūdes slēdzi (RCD).



**BRĪDINĀJUMS:** Attiecas uz ASV/ Kanādu. Ja strāvas avots ir uzstādīts ārpus telpām: elektriskās strāvas trieciena risks. Uzstādīt tikai pie segtas A klases GFCI kontaktligzdas (RCD),

kurai ir ūdensdrošs korpusis, ar ievietotu vai izņemtu kontaktspraudņa vāciņu.



**BRĪDINĀJUMS:** Nevienu barošanas bloka daļu nedrīkst mainīt vai pārveidot. Zemsprieguma kabeli nedrīkst ne sāisināt, ne pagarināt.

Kā papildaprīkojums ir pieejami 3 m/10 pēdas vai 20 m/66 pēdas gari zemsprieguma kabeli.



**BRĪDINĀJUMS:** Nekādā gadījumā neuzstādiet barošanas bloku tādā augstumā, kur tas var tikt iegremdēts ūdenī (vismaz 30 cm/12 collas no zemes). Aizliegts uzstādīt barošanas bloku uz zemes.

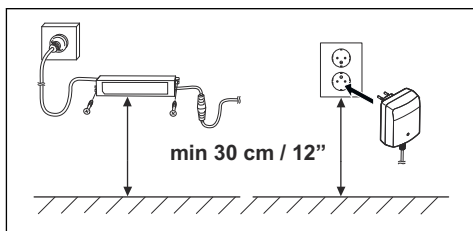

**BRĪDINĀJUMS:** Lai atvienotu uzlādes staciju, piemēram, pirms loka vada tīrīšanas vai remonta, atvienojiet spraudni.



**BRĪDINĀJUMS:** Novietojiet zemsprieguma kabeli un noregulējiet griešanas augstumu tā, lai nažu diskam piestiprinātie naži nevarētu saskarties ar kabeli.



**BRĪDINĀJUMS:** Lai samazinātu elektrisko komponentu bojājumu risku, atslēdziet visus savienojumus ar uzlādes staciju (strāvas padeve, robežvads un virzošais vads), ja pastāv pērķona negaisa risks.

Papildinformāciju par pareizu uzstādīšanu skatiet lietotāja rokasgrāmatas pilnās versijas sadaļā *Uzstādīšana* Husqvarna tīmekļa vietnē [www.husqvarna.com](http://www.husqvarna.com).

## 14.2 Vadības panelis

Visas izstrādājuma komandas un iestatījumi tiek norādīti, izmantojot vadības paneli. Visām funkcijām var piekļūt, izmantojot dažādas izvēlnes.

Vadības panelis sastāv no displeja un tastatūras. Visa informācija ir redzama displejā, un ievade tiek veikta, izmantojot pogas.

**Piezīme:** Displeja teksti rokasgrāmatā ir redzami angļu valodā, bet izstrādājuma displejā teksts būs redzams izvēlētajā valodā.

## 14.3 Displejs Automower® 105

Kad ir nospiesta poga **STOP** (Apturēt) un atvērta vāks, tiek parādīts darbības logs, kurā redzams

laiks, izvēlētais darbības režīms, pļaušanas ilgums (stundās), akumulatora statuss un taimera iestatījums.

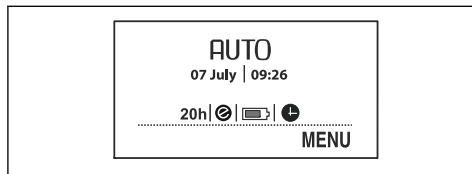

- Pulksteni tiek rādīts pašreizējais laiks.
- Datums norāda uz pašreizējo datumu.
- Darbības stundu skaits norāda stundu skaitu, sākot no dienas, kad tika uzsākta izstrādājuma izmantošana. Laiks, cik daudz izstrādājums ir pavadījis pļaujot vai uzlādes stacijas meklēšanai, tiek skaitīts kā darbības laiks.
- *AUTO* (Automātiski), *MAN* (Manuāli) vai *HOME* (Mājas) parāda, kurš darbības režīms ir izvēlēts.
- Akumulatora statuss rāda atlikušo akumulatora uzlādes līmeni.
- Ja izstrādājums darbojas ekonomiskajā režīmā *ECO mode*, tiek rādīts EKO simbols.
- Pulksteņa simbols norāda, kad ir veikti taimera iestatījumi. Melnais pulksteņa simbols norāda, ka izstrādājums nedrīkst pļaut taimera iestatījumu dēļ.
- Teksts *MENU* (Izvēlne) norāda, ka galvenajai izvēlei var piekļūt, nospiežot vairāku izvēļu pogu zem teksta.

## 14.4 Tastatūra Automower® 105

Tastatūrā ir 4 pogu grupas.

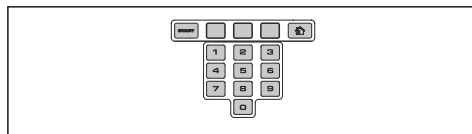

- Pogu **START** (Sākt) izmanto, lai iedarbinātu izstrādājumu. Parasti tā ir pēdējā poga, kas tiek nospiesta pirms vāka aizvēršanas.
- **3 vairāku izvēļu pogas** piedāvā dažādas funkcijas atkarībā no tā, kura izvēlnes struktūras daļa ir atvērta.
- **Ciparu pogas** tiek izmantoti, piemēram, lai ievadītu PIN kodu vai veiktu laika iestatījumus.

- Uz **darbības izvēles** pogas ir attēlots mājas simbols. Nospiežot pogu, displejā parādās izvēlētais darbības režīms.

## 14.5 Displejs Automower® 310/315/315X/420/430X/440/450X

Pēc pogas **STOP** nospiešanas un vāka atvēršanas tiek parādīta tālāk norādītā informācija.

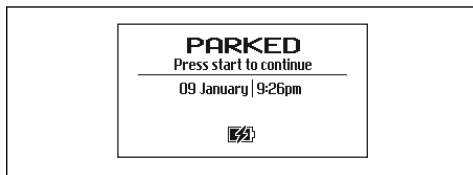

- Informācija par darbību, piemēram, *READY* (Gatavs), *MOWING* (Pļaušana), *PARKED* (Novietots) vai *TIMER* (Taimeris). Ja izstrādājums nedarbojas nevienā režīmā, piemēram, ja galvenais slēdzis ir tikko ieslēgts, tiek parādīts uzraksts *READY* (Gatavs). Ja tiek nospiesta poga **STOP** (Apturēt), izstrādājuma displejā tiek rādīta darbība, ko tas veica pirms apturēšanas, piemēram, *MOWING* (Pļaušana) vai *SEARCHING* (Meklēšana).
- Datums un pulkstenis rāda pašreizējo laiku.
- Modelim Automower® 315X/430X/450X Satelīta simbols tiek rādīts, ja ir aktivizēta GPS atbalstītā navigācija. Simbols (A) tiek rādīts, kad izstrādājums ir izveidojis savienojumu ar pietiekamu GPS satelītu skaitu. Simbols (B) tiek rādīts, kad izstrādājums nav izveidojis savienojumu ar pietiekamu GPS satelītu skaitu. Simbols (A) mirgo, kamēr izstrādājums darbojas pirmās dienas, jo tas apkopo GPS informāciju par uzstādīšanu.



- Ja izstrādājums darbojas ekonomiskajā režīmā *ECO mode*, tiek rādīts EKO simbols.
- Melna pulksteņa simbols (A) tiek rādīts, kad pļaušana nav atļauta taimera iestatījumu dēļ. Ja pļaušana nav atļauta iestatījuma

*Laikapstākļu taimeris* dēļ, tiek rādīts simbols (B). Ja ir izvēlēts darbības režīms *Ignorēt taimeri*, tiek rādīts simbols (C).

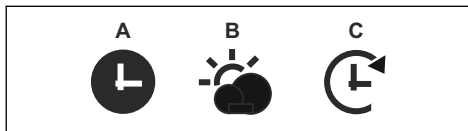

- Akumulatora statuss rāda atlikušo akumulatora uzlādes līmeni. Ja izstrādājums tiek uzlādēts, mirgo arī akumulatora simbols (A). Ja izstrādājums ir ievietots uzlādes stacijā, bet netiek veikta tā uzlāde, tiek rādīts simbols (B).

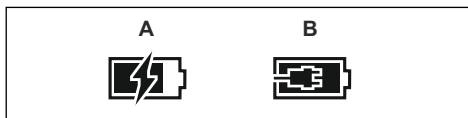

- Augstuma regulēšanas iestatījums tiek rādīts kā skalas/ciparu vērtība.
- Risinājumam Automower Connect@Home (sk. *Automower® Connect@Home lpp. 43*): Kad ir izveidots savienojums ar viedtālruni, izstrādājuma displejā tiek rādīta Bluetooth® bezvadu sakaru ikona.

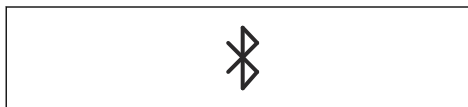

## 14.6 Tastatūra Automower® 310/315/315X/420/430X/440/450X

Tastatūrā ir 6 pogu grupas.

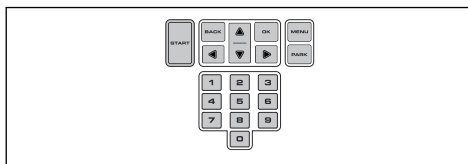

- Pogu **START** izmanto, lai iedarbinātu izstrādājumu. Parasti tā ir pēdējā poga, kas tiek nospiesta pirms vāka aizvēršanas.
- Pogas **BACK** (Atpakaļ) un **OK** (Labi) izmanto, lai pārvietotos izvēlnē. Poga **OK** tiek arī lietota, lai apstiprinātu iestatījumus.
- Bulttaustiņi** tiek lietoti, lai navigētu izvēlnē un veiktu dažu iestatījumu opciju izvēli.



- Poga **MENU** (Izvēlne) tiek lietota, lai atvērtu galveno izvēlni.
- Pogu **PARK** (Noviet) izmanto, lai liktu izstrādājumam atgriezties uzlādes stacijā.
- **Ciparu pogas** izmanto, lai ievadītu iestatījumus, piemēram, PIN kodu, laiku vai izejas virzienu.

## 14.7 Izvēlņu struktūra

Modeļa Automower® 105 galvenajā izvēlnē ir pieejamas 4 opcijas. Modelim Automower® 310 ir 6 opcijas, un modelim Automower® 315/315X ir 7 opcijas. Modeļa Automower® 420/430X/440/450X galvenajā izvēlnē ir pieejamas 8 opcijas.

## 14.8 Apakšizvēlnes

Katrai izvēlnei ir vairākas apakšizvēlnes. Izmantojot apakšizvēlnes, iespējams piekļūt visām funkcijām, lai pielāgotu izstrādājuma iestatījumus.

Atsevišķās apakšizvēlnēs ir iespējas, kas atzīmētas ar ķeksīti kreisajā pusē. Tas nozīmē, ka šīs iespējas ir atlasītas. Atzīmējiet izvēles rūtiņu vai noņemiet atzīmi, nospiežot pogu **OK** (Labi).

## 14.9 Pārliūkošana starp izvēlnēm

Lai pārliūkotu galveno izvēlni un apakšizvēlnes, izmantojiet vairāku izvēļu pogas (Automower® 105) un **bulttaustiņus** (Automower® 310/315/315X/420/430X/440/450X). Ievadiet vērtības un laikus, izmantojot ciparu pogas, un apstipriniet katru atlasīto ar vairāku izvēļu pogu **OK**. Nospiediet pogu **BACK** (Atpakaļ), lai izvēlnē pārietu vienu līmeni augstāk, vai arī 2 sekundes turiet nospiestu pogu **HOME** (Sākums, Automower® 105) vai **MENU** (Izvēlne, Automower® 310/315/315X/420/430X/440/450X), lai pārietu tieši uz galveno izvēlni.

## 14.10 Galvenā izvēlne



### Taimeris

Lai panāktu iespējami labāku pļaušanas rezultātu, nepļaujiet zālienu pārāk bieži. Tikpat svarīgi ir arī ierobežot darbības laiku, izmantojot taimera funkciju, ja darba zona ir mazāka par izstrādājuma darba kapacitāti. Taimera funkcija arī lieliski

noder, lai noteiktu, kad izstrādājums nedrīkst pļaut, piemēram, laikā, kad zālājā rotaļājas bērni.



### Augšanas augstums

Attiecas uz modeli Automower® 420/430X/440/450X

Griešanas augstumu var regulēt robežās no MIN (1) līdz MAX (9). Pirmo nedēļu, pēc uzstādīšanas, pļaušanas augstumam ir jābūt iestatītam uz MAX, lai nesabojātu robežvadu. Pēc tam katru nākamo nedēļu pļaušanas augstumu samazinot, līdz sasniegts vēlamais pļaušanas augstums.



### Drošība

Šajā izvēlnē var pielāgot iestatījumus, kas saistīti ar drošību un savienojumu starp izstrādājumu un uzlādes staciju. Var izvēlēties kādu no 3 drošības līmeņiem: *Low* (Zema), *Medium* (Vidēja), *High* (Augsta).



### Ziņojumi

Attiecas uz modeli Automower® 310/315/315X/420/430X/440/450X

Šajā izvēlnē var izlasīt iepriekšējos kļūdu un informācijas ziņojumus. Attiecībā uz dažiem visbiežāk sastopamajiem kļūdu ziņojumiem ir pieejami ieteikumi un padomi kļūmes novēršanai.



### Laikapstākļu taimeris

Attiecas uz modeli Automower® 315/315X/420/430X/440/450X

Izmantojot šo funkciju, izstrādājums var automātiski pielāgot pļaušanas laiku, ņemot vērā zāles augšanas ātrumu. Ja laikapstākļi ir labvēlīgi zāles augšanai, izstrādājums pārvietojas biežāk, bet, kad zāle aug lēnāk, izstrādājums automātiski pavada mazāk laika, pļaujot zāli.



### Uzstādīšana

Šo izvēlnes funkciju izmanto, lai pielāgotu uzstādīšanu. Daudzām darba zonām nav nepieciešams mainīt rūpnīcas iestatījumu, bet atkarībā no zālāja sarežģītības pakāpes, lai uzlabotu pļaušanas rezultātu, iestatījumus iespējams mainīt manuāli.



### Iestatījumi

Izmantojot šo atlasī, var mainīt izstrādājuma vispārīgos iestatījumus, piemēram, datumu un laiku. Var arī ieslēgt/izslēgt ekonomisko režīmu *ECO mode* un apļveida pļaušanas režīmu *Spiral cutting*, kā arī saglabāt iestatījumus dažādos profilos *Profiles*

(tikai modelim Automower® 315/315X/420/430X/440/450X). Husqvarna iesaka ieslēgt ekonomisko režīmu *ECO mode*, lai ietaupītu enerģiju un izvairītos no traucējumiem, kurus rada citas ierīces.



### Piederumi

Attiecas uz modeli Automower® 310/315/315X/420/430X/440/450X

Šajā izvēlnē var norādīt izstrādājuma piederumu iestatījumus, piemēram, Automower Connect vai Automower Connect@Home. Lai uzzinātu, kādi piederumi ir pieejami jūsu izstrādājumam, sazinieties ar vietējo Husqvarna izplatītāju.

## 15 Darbība

### 15.1 Darbības atlase Automower® 105

Vairākkārt nospiediet pogu **Operation selection** (Darbības izvēle), lai izvēlētos kādu no trijiem darbības režīmiem.

- **HOME.** Sūta izstrādājumu uz uzlādes staciju. Tas saglabājas, līdz tiek izvēlēts cits darbības režīms. Kad akumulators ir pilnībā uzlādēts, izstrādājums neizbrauc no uzlādes stacijas un nesāk pļaut, kamēr nav izvēlēts darbības režīms *AUTO*.
- **AUTO.** Standarta automātiskās darbības režīms, kad izstrādājums pļauj un veic uzlādi automātiski.
- **MAN.** Pļaujot papildu apgabalu, jāizmanto iestatījums *MAN* (Manuāli). Ja atlasīts *MAN* (Manuāli) un izstrādājums sāk darbu, kad tas atrodas uz zāliena, tas veiks pļaušanu, līdz akumulators būs tukšs. Pēc tam tas apstājas, un tiek parādīts ziņojums *Needs manual charging* (Nepieciešama manuāla uzlāde). Pēc tam izstrādājums manuāli jānogādā uz uzlādes staciju, un pēc uzlādes arī manuāli jāiedarbina. Ja izstrādājums tiek uzlādēts režīmā *MAN* (Manuāli), tas vispirms pilnībā uzlādējas, tad pavirzās aptuveni 20 cm/8 collu no uzlādes stacijas un apstājas. Tas norāda, ka plāvējs ir uzlādēts un gatavs sākt pļaušanu.

### 15.2 Darbības izvēle **START** (Sākt) Automower® 310/315/315X/420/430X/440/450X

Kad poga **START** ir nospiesta, var izvēlēties tālāk norādītās darbību izvēles.

- **MAIN AREA** (Galvenā zona). Standarta darbības režīms, kurā izstrādājums pļaušanu un uzlādi veic automātiski.

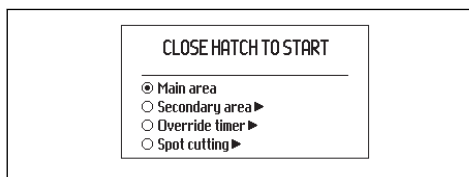

- **SECONDARY AREA** (Papildu zona). Pļaujot papildu zonas, jāizmanto šis iestatījums.

Ja izstrādājums tiek uzlādēts papildu zonas režīmā, tas vispirms pilnībā uzlādējas, pēc tam pavirzās aptuveni 50 cm/20 collas prom no uzlādes stacijas un apstājas. Tas norāda, ka plāvējs ir uzlādēts un gatavs sākt pļaušanu. Ja pēc uzlādes ir jāveic pļaušana galvenajā darba zonā, pirms izstrādājuma ievietošanas uzlādes stacijā ieteicams pārslēgties uz darbības režīmu *Galvenā zona*.

- **VERRIDE TIMER** (Ignorēt taimerī). Atlasot taimera ignorēšanas režīmu, visus veiktos taimera iestatījumus var uz laiku ignorēt. *Taimerī var ignorēt* uz 24 stundām vai 3 dienām.
- **SPOT CUTTING** (Punktu pļaušana, nav pieejama modeļiem Automower® 310). Izstrādājums pārvietojas aplveidā, lai nopļautu zāli vietā, kur tā ir pļauta mazāk nekā citās zālāja daļās.

Funkciju *Punktu pļaušana* aktivizē ar pogu **START** (Sākt). Nospiežot **butniņu pa labi** un pēc tam norādot režīmu *Main Area* (Galvenā zona) vai *Secondary Area* (Papildu zona), varat izvēlēties, kā izstrādājumam turpināt darbu pēc pļaušanas pabeigšanas.

### 15.3 Darbības atlase **PARK** (Novietot) Automower® 310/315/315X/420/430X/440/450X

Nospiežot pogu **PARK** (Novietošana), var izvēlēties tālāk norādītās darbības.

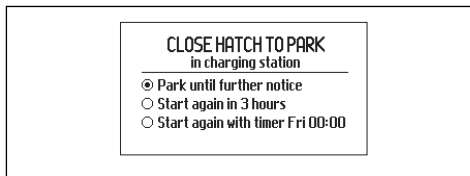

- **NOVIETOT LĪDZ TĀLĀKAI KOMANDAI.** Izstrādājums paliek uzlādes stacijā, līdz tiek atlasīts cits darbības režīms, nospiežot pogu **START** (Sākt).
- **ATSĀKT PĒC 3H.** Izstrādājums trīs stundas paliek uzlādes stacijā un pēc tam automātiski tiek atjaunots parastais darbības režīms. Šis darbības atlase ir piemērota, kad nepieciešams darbības pārtraukums, piemēram, lai veiktu īslaicīgu laistīšanu vai pavadītu laiku zālējā.
- **SĀKT AR NĀKAMO TAIMERI.** Izstrādājums paliek uzlādes stacijā, līdz tiek aktivizēts nākamais taimera iestatījums. Šis darbības atlase ir piemērota, ja vēlaties atcelt aktīvo pļaušanas ciklu un ļaut izstrādājumam palikt uzlādes stacijā līdz nākamajai dienai. Šī iespēja netiek rādīta, ja nav iestatīti taimerī.

## 15.4 Savienojamība

Ar izstrādājumu var sazināties, izmantojot mobilo lietotni Automower® Connect. Lietotne Automower® Connect ir pieejama viedtālruniņiem un planšetdatoriem (Apple un Android). Pēc Automower® Connect aktivizēšanas izstrādājuma ekrānā tiek parādītas jaunas ikonas. Lai iegūtu papildinformāciju, skatiet lietotāja rokasgrāmatu.

### 15.4.1 Automower® Connect

Lietotne Automower® Connect ir iekļauta modeļiem Automower® 315X/430X/450X un pieejama kā papildu piederums modeļiem Automower® 310/315/420/440.

Lietojot Automower® Connect, plāvēja izvēlnes sistēma ir pieejama viedtālrunī, kur to var ērti lasīt un attāli mainīt plāvēja iestatījumus. Izmantojot šo lietotni, varat saņemt informāciju par izstrādājuma pašreizējo statusu, kā arī nosūtīt komandas izstrādājumam no jebkuras vietas pasaulē. Nozagšanas gadījumā varat saņemt brīdinājumu un noteikt izstrādājuma atrašanās vietu. Dažās valstīs lietotne Automower® Connect netiek atbalsēta reģionā izmantoto mobilo tīklu sistēmu dēļ. Lai iegūtu plašāku informāciju, sazinieties ar vietējo Husqvarna izplatītāju.

### 15.4.2 Automower® Connect@Home

Iekļauts modeļiem Automower® 310/315/315X/420/430X/440/450X.

Automower® Connect@Home izmanto maza darbības attāluma Bluetooth® bezvadu tehnoloģiju. Tas nozīmē, ka varat sazināties ar izstrādājumu un viedtālruni, kamēr atrodaties sakaru darbības zonā. Kad ir izveidots savienojums ar viedtālruni, izstrādājuma displejā tiek rādīta Bluetooth bezvadu sakaru ikona.

**Piezīme:** Automower® Connect@Home funkcijas līdzinās Automower® Connect funkcijām, tomēr funkciju klāsts ir mazāks; tiek izmantota tā pati lietotne.

### 15.4.3 Darba sākšana

Lejupielādējiet lietotni Automower® Connect (attiecas arī uz Automower® Connect@Home) pakalpojumā AppStore vai GooglePlay. Pēc lietotnes lejupielādes varat norādīt e-pasta adresi un paroli, lai izveidotu kontu. Uz norādīto e-pasta adresi tiks nosūtīts validācijas e-pasta ziņojums. Lai validētu savu kontu, 24 stundu laikā izpildiet

e-pasta ziņojumā sniegtos norādījumus. Ja nevalidēsiet kontu 24 stundu laikā, tas būs jāizveido vēlreiz. Kad konts lietotnē ir izveidots, varat izstrādājumu savienot pārī ar viedtālruni.

#### 15.4.4 Pāra savienojuma izveide ar Automower® Connect

Izvēlieties funkciju *Accessories > Automower Connect > Pairing > New pairing* (Piederumi > Automower Connect > Savienojumi pārī > Jauns pāra savienojums). Kad lietotnē tiek parādīts aicinājums ievadīt kodu, ievadiet sešciparu kodu, kas redzams izstrādājuma displejā. Lietotnē ievadiet arī izstrādājuma nosaukumu. Lietotne Automower® Connect vienmēr ir savienota ar izstrādājumu, kamēr vien viedtālrunis atrodas mobilā tīkla darbības zonā, izstrādājums ir uzlādēts un galvenais slēdzis atrodas pozīcijā 1.

#### 15.4.5 Pāra savienojuma izveide ar Automower® Connect@Home

Viedtālrunī aktivizējiet Bluetooth® bezvadu sakarus. Izvēlieties funkciju *Accessories > Connect@Home > New pairing* (Piederumi > Connect@Home > Jauna savienošana pārī) un izpildiet lietotnē redzamos norādījumus. Kad izstrādājums un viedtālrunis ir savienoti pārī, tie automātiski izveido savienojumu katru reizi, kad atrodaties uztveršanas zonā. Ja vēlaties izveidot savienojumu ar izstrādājumu, neveidojot kontu, jūs joprojām varat izmantot Automower® Connect@Home, lietotnes sākuma ekrānā izvēloties opciju Automower® Direct.

### 15.5 Griešanas augstuma regulēšana

Ja zāle ir gara, ļaujiet izstrādājumam sākt plaut maksimālajā (MAX) plaušanas augstumā. Līdzko zāle ir īsāka, varat pakāpeniski pazemināt plaušanas augstumu.



**IEVĒROJIET:** Pirmās nedēļas laikā pēc jaunas uzstādīšanas plaušanas augstumam ir jābūt iestatītam uz MAX, lai nesabojātu loka vadu. Pēc tam katru nedēļu plaušanas augstumu var samazināt, līdz ir sasniegts vēlamais plaušanas augstums.

#### 15.5.1 Automower® 105

Griešanas augstumu var regulēt robežās no MIN (2 cm / 0.8") līdz MAX (5 cm / 2.0"). Plaušanas augstuma regulēšana:

1. Lai apturētu izstrādājumu, nospiediet pogu **STOP** (Apturēt). Pēc tam atveriet vāku.
2. Pagrieziet augstuma regulēšanas pogu vajadzīgajā pozīcijā. Izvēlēto pozīciju parāda oranžas krāsas stabiņš uz augstuma regulēšanas indikatora.

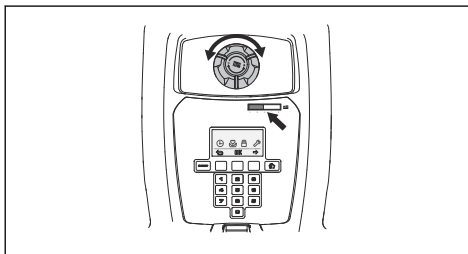

#### 15.5.2 Automower® 310/315/315X

Griešanas augstumu var regulēt 9-pakāpēs, robežās no MIN (2 cm / 0.8") līdz MAX (6 cm / 2.4").

1. Lai apturētu izstrādājumu un atvērtu augstuma regulēšanas pārsegu, nospiediet pogu **STOP** (Apturēt).
2. Pagrieziet pogu nepieciešamajā pozīcijā. Pagrieziet pogu pulksteņrādītāja kustības virzienā, lai palielinātu plaušanas augstumu, un pretēji pulksteņrādītāja kustības virzienam, lai to samazinātu. Bultiņa atrodas pretī izvēlētajā pozīcijas atzīmei uz korpusa.

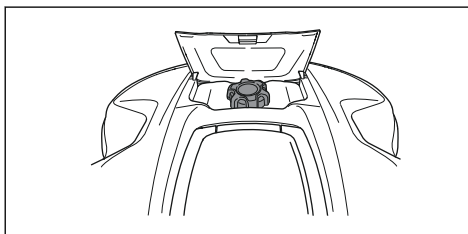

#### 15.5.3 Automower® 420/430X/440/450X

Griešanas augstumu var regulēt 9 pakāpēs, robežās no MIN līdz MAX.

1. Lai apturētu izstrādājumu un atvērtu vāku, nospiediet pogu **STOP** (Apturēt).

2. Lai atvērtu galveno izvēlni, nospiediet pogu **MENU** (Izvēlne).
3. Ar bulttaustiņiem pārvietojiet kursoru un atlasiet izvēlni *Cutting height* (Pļaušanas augstums).
4. Nospiediet **OK** (Labi).
5. Palieliniet/samaziniet pļaušanas augstumu, izmantojot bulttaustiņus.

---

## 16 Tehniskā apkope

---

### 16.1 Tīrīšana

Ir svarīgi uzturēt izstrādājumu tīru. Ja pie izstrādājuma ir pielipis liels daudzums zāles, tam ir grūtāk pārvietoties pa slīpām virsmām, tas darbojas sliktāk un ir pakļauts lielākam nolietojumam. Labākam darba rezultātam un ilgākam kalpošanas laikam, regulāri pārbaudiet un tīriet izstrādājumu un nomainiet nodilušās detaļas, ja nepieciešams. Ieteicams tīrīt ar mīkstu birsti.



**BRĪDINĀJUMS:** Apveļot izstrādājumu otrādi, galvenajam slēdzim vienmēr jābūt stāvoklī 0.

Apkopjot zāles plāvēja šasiju, piemēram, tīrot vai mainot nažus, galvenajam slēdzim vienmēr jābūt pārslēgtam stāvoklī 0.



**IEVĒROJIET:** Nospiediet pogu STOP (Apturēt) un pirms izstrādājuma pacelšanas izņemiet to no uzlādes stacijas. Neceliet izstrādājumu, kad tas ir ievietots uzlādes stacijā. Tas var sabojāt uzlādes staciju un/vai izstrādājumu.



**IEVĒROJIET:** Nekādā gadījumā izstrādājuma tīrīšanai neizmantojiet augstspiediena mazgātāju vai pat tekošu ūdeni. Tīrīšanai nedrīkst izmantot šķīdinātājus.

---

### 16.2 Akumulators

Akumulatoram nav nepieciešama apkope, taču tam ir ierobežots darbmužs, kas ir 2–4 gadi.



**BRĪDINĀJUMS:** Uzlādējiet izstrādājumu tikai tam paredzētā uzlādes stacijā. Nepareiza

izmantošana var radīt elektrotraumu, pārkaršanu vai korodējoša šķidruma noplūdi no akumulatora. Elektrolīta noplūdes gadījumā skalojiet skarto vietu ar ūdeni; ja tas nonāk saskarē ar acīm, vērsieties pēc medicīniskās palīdzības.



**BRĪDINĀJUMS:** Izmantojiet tikai ražotāja oriģinālos akumulatorus. Lietojot neoriģinālus akumulatorus, izstrādājuma drošību nevar garantēt. Nelietojiet vienreiz lietojamās baterijas.



**IEVĒROJIET:** Pirms akumulatoru novietot ziemas uzglabāšanai, tas pilnībā jāuzlādē. Ja akumulators nav pilnībā uzlādēts, tas var sabojāties vai pat kļūt nederīgs.

Tālāk norādītās pazīmes liecina par akumulatora darbmuža beigām un to, ka tas būs jānomaina.

- Izstrādājuma darbības laiks starp uzlādes reizēm ir īsāks nekā parasti. Līdz ar to ir nepieciešams vairāk uzlādes ciklu nekā parasti, un tas savukārt palielina pļaušanas joslu nospiedumu veidošanās risku uzlādes stacijas tuvumā.
- Izstrādājums tiek atrasts zālājā, un tajā tiek rādīts ziņojums *Empty battery* (Tukšs akumulators). Tas norāda, ka izstrādājumam nepietiek akumulatora jaudas, lai atrastu uzlādes staciju.

Akumulators ir lietojams, kamēr izstrādājums spēj labi pļaut zālienu.

---

**Piezīme:** Akumulatora darbmūžs ir atkarīgs no sezonas un tā, cik stundu dienā izstrādājums tiek izmantots. Gara sezona vai ilgas darba stundas katru dienu, nozīmē to, ka akumulators jāmaina biežāk.

---

Lai nomainītu akumulatoru, sazinieties ar vietējo Husqvarna izplatītāju.

### 16.3 Asmeņu maiņa



**BRĪDINĀJUMS:** Vienmēr izmantojiet pareizā tipa asmeņus un skrūves. Husqvarna var garantēt drošību tikai tad, ja tiek lietoti oriģinālie asmeņi. Ja tiek nomainīti tikai asmeņi un izmantota vecā skrūve, tā nodils pļaušanas un griešanas laikā. Tā rezultātā asmeņi var tikt izsviesti no korpusa apakšdaļas un radīt smagas traumas.

---

Drošības nolūkā nomainiet nodilušas vai bojātas daļas. Pat tad, ja naži nav bojāti, tie ir regulāri jāmaina, lai nodrošinātu vislabāko pļaušanas rezultātu un zemu enerģijas patēriņu.

Visi trīs asmeņi un skrūves ir jāmaina vienlaikus, lai iegūtu līdzsvarotu pļaušanas sistēmu.

---

## 17 Problēmu novēršana

---

### 17.1 Problēmu novēršana

Kļūmes gadījumā displejā tiek parādīts ziņojums. Detalizētu informāciju par ziņojumiem skatiet lietotāja rokasgrāmatas pilnajā versijā Husqvarna tīmekļa vietnē ([www.husqvarna.com](http://www.husqvarna.com)). Ja ziņojums tiek parādīts bieži vai joprojām nevarat atrast kļūmes iemeslu, sazinieties ar izplatītāju.

Pārrāvumi loka vadā parasti rodas kabeļa neapzinātu fizisku bojājumu rezultātā, piemēram, veicot dārza darbus ar lāpstu. Pārrāvumi var būt saistīti arī ar lielu nospiegojumu vada uzstādīšanas laikā. Vada bojājumu var noteikt, pakāpeniski samazinot loka attālumu, kur varētu būt bojājums, līdz ir palikusi pavisam īsa vada daļa. Skatiet lietotāja rokasgrāmatas pilno versiju Husqvarna tīmekļa vietnē ([www.husqvarna.com](http://www.husqvarna.com)).

Lietojiet oriģinālos Husqvarna asmeņus, uz kuriem ir iegravēts H zīmes logotips (skatiet sadaļu *Garantijas noteikumi lpp. 54*).

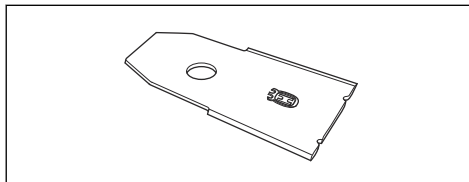

#### 16.3.1 Asmeņu nomaiņa

1. Pārslēdziet galveno slēdzi stāvoklī 0.
2. Apgrieziet izstrādājumu otrādi. Novietojiet izstrādājumu uz mīkstas un tīras virsmas, lai nesaskrāpētu korpusu un vāku.
3. Pagrieziet aizsargplāksni tā, lai tās atveres atrastos pretī nažu skrūvēm.
4. Izskrūvējiet trīs skrūves. Izmantojiet plakangala vai krustenisko skrūvgriezi.
5. Noņemiet katru asmeni un izskrūvējiet skrūves.
6. Piestipriniet jaunus asmeņus un ieskrūvējiet jaunas skrūves.
7. Pārliecinieties, vai asmeņi griežas brīvi.

### 17.1.1 Gaismas indikators uzlādes stacijā

Ja uzstādītā ierīce pilnībā darbojas, indikators uzlādes stacijā deg vai mirgo zaļā krāsā. Ja deg citas krāsas indikators, skatiet traucēju meklēšanas norādījumus zemāk.

Papildinformācija ir pieejama [www.husqvarna.com](http://www.husqvarna.com). Ja nepieciešama papildu palīdzība, sazinieties ar vietējo Husqvarna izplatītāju.

Gaisma	Cēlonis	Veicamās darbības
<i>Nemainīgi degoša zaļa</i>	Labi signāli	Nav jāveic nekādas darbības
<i>Mirgojoša zaļā gaisma</i>	Signāli ir kvalitatīvi, un <i>ECO režīms</i> ir ieslēgts.	Nav jāveic nekādas darbības. Lai iegūtu papildinformāciju par ekonomisko režīmu <i>ECO mode</i> , skatiet lietotāja rokasgrāmatas pilno versiju.
<i>Mirgojoša zilā gaisma</i>	Robežvads nav savienots ar uzlādes staciju..	Pārbaudiet, vai robežvada savienotāji ir pareizi savienoti ar uzlādes staciju. Skatiet lietotāja rokasgrāmatas pilno versiju.
	Robežvada pārrāvums.	atrodiet pārrāvumu. Nomainiet bojāto loka daļu ar jaunu loka vadu un salaidiet, izmantojot oriģinālu savienotājskaivu.
<i>Mirgojoša sarkana</i>	Uzlādes stacijas antenas pārrāvums.	Sazinieties ar vietējo Husqvarna izplatītāju.
<i>Pastāvīgi degoša sarkanā gaisma</i>	Bojājums shēmas platē vai nepiemērota barošana uzlādes stacijā. Bojājumus drīkst novērst autorizētā servisa centra pārstāvis.	Sazinieties ar vietējo Husqvarna izplatītāju.

## 18 Pāravadšana, glabāšana un utilizēšana

### 18.1 Transportēšana

Komplektācijā iekļautie litija jonu akumulatori atbilst bīstamo preču normatīvo aktu prasībām.

- Ievērojiet visus spēkā esošos nacionālos likumus.
- Ievērojiet īpašās prasības, kas sniegtas uz iepakojuma un uzlīmēm attiecībā uz komerciālu transportēšanu, kā arī trešo pušu un sūtītājas aģentu prasības.
- Informāciju par akumulatora nomainīšanu skatiet lietotāja rokasgrāmatas pilnajā versijā vietnē [www.husqvarna.com](http://www.husqvarna.com)

### 18.1.1 Izstrādājuma pacelšana un pārvietošana

Lai izstrādājumu droši paņemtu no darba zonas vai novietotu tajā, rīkojieties, kā aprakstīts tālāk.

1. Lai apturētu izstrādājumu, nospiediet pogu **STOP** (Apturēt). Ja drošības līmenis ir iestatīts uz vidējo vai augsto līmeni, ir jāievada PIN kods. PIN kodā ir četri cipari, un tas jāiestata, kad pirmo reizi lietojat izstrādājumu. Skatiet lietotāja rokasgrāmatas pilno versiju.
2. Pārslēdziet galveno slēdzi pozīcijā *0*.

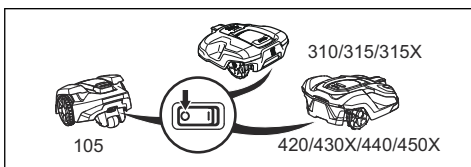

3. Nesiet izstrādājumu aiz tā apakšdaļā esošā roktura tā, lai asmeņu disks atrastos tālāk no ķermeņa.

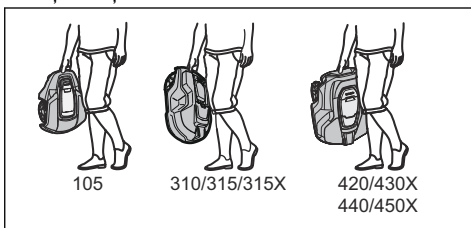

## 18.2 Glabāšana ziemā

### 18.2.1 Robotizētais zāles plāvējs

Pirms izstrādājumu novietot ziemas uzglabāšanai, tas ir uzmanīgi jānotīra. Skatiet šeit: *Tīrīšana lpp. 45.*



**IEVĒROJIET:** Pirms akumulatoru novietot ziemas uzglabāšanai, tas pilnībā jāuzlādē. Ja akumulators nav pilnībā uzlādēts, tas var sabojāties vai pat kļūt nederīgs.

Novietojiet izstrādājumu uzlādes stacijā ar atvērtu vāku un turiet to tur tik ilgi, kamēr akumulatora ikona displejā tiek parādīts, ka akumulators ir pilnībā uzlādēts. Pēc tam iestatiet galveno slēdzi pozīcijā 0.

Pārbaudiet piederumu, piemēram, asmeņu un aizmugurējā riteņa gultņu, nodilumu. Salabojiet, ja nepieciešams, lai nodrošinātu, ka izstrādājums ir labā stāvoklī pirms nākamās sezonas.

Glabāšanas laikā izstrādājumam jābūt novietotam uz visiem riteņiem un jāatrodas

sausā, no sala pasargātā vietā. Ieteicams izstrādājumu glabāt oriģinālajā iepakojumā. Izstrādājumu var pakārt pie sienas uz Husqvarna oriģinālā sienas pakaramā. Lai iegūtu papildinformāciju par pieejamajiem sienas pakaramajiem, sazinieties ar vietējo Husqvarna izplatītāju.

### 18.2.2 Uzlādes stacija

Uzlādes staciju un barošanas bloku uzglabājiet telpās. Robežvadu un virzošo vadu var atstāt ieraktu zemē.

1. Atvienojiet uzlādes stacijas strāvas padeves kabeli no strāvas avota.
2. Pavelciet konektora mēlīti uz augšu un atvienojiet to.
3. Atvienojiet no uzlādes stacijas robežvada un virzošā vada kontaktus.

Vadu gali ir jāaizsargā pret mitrumu, piemēram, novietojot tos traukā ar smērvielu.

Ja uzlādes staciju nav iespējams uzglabāt iekštelpās, tai visu ziemu ir jābūt pievienotai pie strāvas, ierobežojot vada un virzošā vada.

## 18.3 Informācija par vidi



Simbols uz Husqvarna izstrādājuma norāda, ka no šī izstrādājuma nevar atbrīvoties kā no sadzīves atkritumiem. Tas ir jānodod piemērotā pārstrādes centrā, lai pārstrādātu tā elektroniskās detaļas un akumulatoru. Pirms izstrādājuma nodošanas atkritumos izņemiet tā akumulatoru.

Informāciju par akumulatora demontēšanu skatiet lietotāja rokasgrāmatas pilnajā versijā Husqvarna tīmekļa vietnē.

Lai uzzinātu vairāk par šī izstrādājuma pārstrādi, sazinieties ar vietējo pašvaldību, atkritumu pārstrādes uzņēmumu vai veikalu, kurā iegādājāties šo izstrādājumu.



## 19 Tehniskie dati

### 19.1 Automower® 105/310/315/315X

Izmēri	Automower® 105	Automower® 310	Automower® 315	Automower® 315X
Garums, cm/collas	55/21,7	63/24,8	63/24,8	63/24,8
Platums, cm/collas	39/15,4	51/20,1	51/20,1	51/20,1
Augstums, cm/collas	25/9,8	25/9,8	25/9,8	25/9,8
Svars, kg/mārciņas	6,9/15	9,2/20	9,2/20	10,1/22

Elektrosistēma	Automower® 105	Automower® 310	Automower® 315	Automower® 315X
Akumulators, litija jonu, 18 V/2,1 Ah, Art. Nr.	586 57 62-02	584 85 28-01 584 85 28-02	584 85 28-01 584 85 28-02	584 85 28-01, 584 85 28-02
Akumulators, litija jonu, 18 V/2,0 Ah, Art. Nr.	586 57 62-03	584 85 28-03	584 85 28-03	584 85 28-03
Akumulators, litija jonu, 18,25 V/2,0 Ah, Art. Nr.	586 57 62-04	584 85 28-04	584 85 28-04	584 85 28-04
Barošana, V/28 V līdzstrāva	100–240	100–240	100–240	100–240
Zemsprieguma kabeļa garums, m/pēdas	5/16,4	10/33	10/33	10/33
Vidējais elektroenerģijas patēriņš maksimālas izmantošanas laikā	5 kWh/mēnesī 600 m <sup>2</sup> /0,15 akru darba zonā	8 kWh/mēnesī 1000 m <sup>2</sup> /0,2 5 akru darba zonā	10 kWh/mēnesī 1500 m <sup>2</sup> /0,3 7 akru darba zonā	10 kWh/mēnesī 1600 m <sup>2</sup> /0,4 akru darba zonā
Uzlādes strāva, A, līdzstrāva	1,3	1,3	1,3	1,3
Vidējais plaušanas laiks, min	65	70	70	70
Vidējais uzlādes laiks, min	50	60	60	60

Bojāts robežvads	Automower® 105	Automower® 310	Automower® 315	Automower® 315X
Darba frekvenču josla, Hz	300–80 000	300-80000	300-80000	300–80 000
Maksimālā radiofrekvences jauda, mW, ja garums ir 60 m <sup>25</sup>	< 25	< 25	< 25	< 25

<sup>25</sup> Maksimālā aktīvā izejas jauda uz antenām frekvenču joslā, kurā darbojas radioiekārta.

<b>Trokšņa ietekme uz vidi ir mērīta kā skaņas jauda<sup>26</sup></b>	<b>Automower® 105</b>	<b>Automower® 310</b>	<b>Automower® 315</b>	<b>Automower® 315X</b>
Noteiktais skaņas jaudas trokšņa līmenis, dB(A) <sup>27</sup>	58	58	58	58
Trokšņa izplūdes nenoteiktības gadījumi $K_{WA}$ , dB(A)	3	2	2	2
Garantētais skaņas jaudas trokšņa līmenis, dB(A)	61	60	60	60
Skaņas spiediena trokšņa līmenis pie operatora auss, dB(A) <sup>28</sup>	47	47	47	47

<b>Pļaušana</b>	<b>Automower® 105</b>	<b>Automower® 310</b>	<b>Automower® 315</b>	<b>Automower® 315X</b>
Pļaušanas sistēma	3 rotējoši pļaušanas asmeņi			
Nažu motora ātrums, apgriezieni minūtē	2900	2300	2300	2300
Elektroenerģijas patēriņš pļaušanas laikā, W +/- 20%	20	25	25	25
Pļaušanas augstums, cm/collas	2–5/0,8–2,0	2–6/0,8–2,4	2–6/0,8–2,4	2–6/0,8–2,4
Pļaušanas platums, cm/collas	17/6,7	22/8,7	22/8,7	22/8,7
Šaurākā iespējamā eja, cm/collas	60/24	60/24	60/24	60/24
Pļaušanas zonas maksimālais slīpums, %	25	40	40	40
Robežvada maksimālais izliekums, %	15	15	15	15
Robežvada maksimālais garums, m/pēdas	400/1300	800/2600	800/2600	800/2600
Virzošā vada loka vada maksimālais garums, m/pēdas	200/650	400/1300	400/1300	400/1300
Darba kapacitāte, m <sup>2</sup> /akri, +/- 20%	600/0,15	1000/0,25	1500/0,37	1600/0,4

<b>IP klasifikācija</b>	<b>Automower® 105</b>	<b>Automower® 310</b>	<b>Automower® 315</b>	<b>Automower® 315X</b>
Robotizētais zāles pļāvējs	IPX4	IPX4	IPX4	IPX4
Uzlādes stacija	IPX1	IPX1	IPX1	IPX1
Barošanas bloks	IPX4	IPX4	IPX4	IPX4

<sup>26</sup> Deklarācija par trokšņu emisiju atbilst standartam EN 50636-2-107:2015. Atbilstoši EK direktīvai 2000/14/EK trokšņa emisija apkārtņē ir mērīta kā trokšņa jauda ( $L_{WA}$ ). Garantētais skaņas jaudas līmenis ietver variāciju darbības procesā, kā arī variāciju no testa koda par 1–3 dB(A).

<sup>27</sup> Trokšņu emisijas nenoteiktības gadījumi  $K_{WA}$ , 2 dB(A)

<sup>28</sup> Skaņas spiediena trokšņa nenoteiktības gadījumi  $K_{pA}$ , 2–4 dB(A)

## 19.2 Automower® 420/430X/440/450X

Izmēri	Automower® 420	Automower® 430X	Automower® 440	Automower® 450X
Garums, cm/collas	72/28,3	72/28,3	72/28,3	72/28,3
Platums, cm/collas	56/22,0	56/22,0	56/22,0	56/22,0
Augstums, cm/collas	31/12,2	31/12,2	31/12,2	31/12,2
Svars, kg/mārciņas	11,5/25	13,2/29	12/27	13,9/31

Elektrosistēma	Automower® 420	Automower® 430X	Automower® 440	Automower® 450X
Akumulators, litija jonu, 18 V/3,2 Ah, Art. Nr.	580 68 33-01			
Akumulators, litija jonu, 18,5 V/4,0 Ah, Art. Nr.	580 68 33-02			
Akumulators, litija jonu, 18 V/4,0 Ah, Art. Nr.	580 68 33-03			
Akumulators, litija jonu, 18,25 V/4,0 Ah, Art. Nr.	580 68 33-04			
Akumulators, litija jonu, 18 V/5,2 Ah, Art. Nr.		588 14 64-01	588 14 64-01	588 14 64-01
Akumulators, litija jonu, 18 V/5,0 Ah, Art. Nr.		593 11 84-01	588 14 64-02 (2 gab.) 5,0 Ah/akumulators	593 11 84-01 (2 gab.) 5,0 Ah/akumulators
Akumulators, litija jonu, 18 V/4,9 Ah, Art. Nr.		593 11 84-02	588 14 64-03 (2 gab.) 4,9 Ah/akumulators	593 11 84-02 (2 gab.) 4,9 Ah/akumulators
Barošana, V/28 V līdzstrāva	100–240	100–240	100–240	100–240
Zemsprieguma kabeļa garums, m/pēdas	10/33	10/33	10/33	10/33
Vidējais elektroenerģijas patēriņš maksimālas izmantošanas laikā	17 kWh/mēnesī 2200 m <sup>2</sup> /0,5 5 akru darba zonā	18 kWh/mēnesī 3200 m <sup>2</sup> /0,8 a kru darba zo- nā	20 kWh/mēnesī 4000 m <sup>2</sup> /1 a kru darba zo- nā	23 kWh/mēnesī 5000 m <sup>2</sup> /1,25 akru darba zonā
Uzlādes strāva, A, līdzstrāva	2.2	4.2	7	7
Vidējais plaušanas laiks, min	75	145	290	270
Vidējais uzlādes laiks, min	50	50	60	60

<b>Bojāts robežvads</b>	<b>Automower® 420</b>	<b>Automower® 430X</b>	<b>Automower® 440</b>	<b>Automower® 450X</b>
Darba frekvenču josla, Hz	300–80 000	300-80000	300-80000	300–80 000
Maksimālā radiofrekvences jauda, mW, ja garums ir 60 m <sup>29</sup>	< 25	< 25	< 25	< 25

<b>Trokšņa ietekme uz vidi ir mērīta kā skaņas jauda<sup>30</sup></b>	<b>Automower® 420</b>	<b>Automower® 430X</b>	<b>Automower® 440</b>	<b>Automower® 450X</b>
Noteiktais skaņas jaudas trokšņa līmenis, dB(A) <sup>31</sup>	57	57	56	58
Trokšņa izplūdes nenoteiktības gadījumi $K_{WA}$ , dB(A)	1	1	1	1
Garantētais skaņas intensitātes līmenis	58	58	56	59
Skaņas spiediena trokšņa līmenis pie operatora auss, dB(A) <sup>32</sup>	46	46	45	47

<b>Pļaušana</b>	<b>Automower® 420</b>	<b>Automower® 430X</b>	<b>Automower® 440</b>	<b>Automower® 450X</b>
Pļaušanas sistēma	3 rotējoši pļaušanas asmeņi			
Asmeņu motora ātrums, apgriezieni minūtē	2300	2300	2300	2300
Elektroenerģijas patēriņš pļaušanas laikā, W +/- 20%	30	30	30	35
Pļaušanas augstums, cm/collas	2–6/0,8–2,4	2–6/0,8–2,4	2–6/0,8–2,4	2–6/0,8–2,4
Pļaušanas platums, cm/collas	24/9,4	24/9,4	24/9,4	24/9,4
Šaurākā iespējamā eja, cm/collas	60/24	60/24	60/24	60/24
Pļaušanas zonas maksimālais slīpums, %	45	45	45	45
Robežvada maksimālais izliekums, %	15	15	15	15
Robežvada maksimālais garums, m/pēdas	800/2600	800/2600	800/2600	800/2600
Virzošā vada loka vada maksimālais garums, m/pēdas	400/1300	400/1300	400/1300	400/1300

<sup>29</sup> Maksimālā aktīvā izejas jauda uz antenām frekvenču joslā, kurā darbojas radioiekārta.

<sup>30</sup> **Deklarācija par trokšņu emisiju atbilst standartam EN 50636-2-107:2015. Atbilstoši EK direktīvai 2000/14/EK trokšņa emisija apkārtņē ir mērīta kā trokšņa jauda ( $L_{WA}$ ). Garantētais skaņas jaudas līmenis ietver variāciju darbības procesā, kā arī variāciju no testa koda par 1–3 dB(A).**

<sup>31</sup> Trokšņu emisijas nenoteiktības gadījumi  $K_{WA}$ , 2 dB(A)

<sup>32</sup> Skaņas spiediena trokšņa nenoteiktības gadījumi  $K_{pA}$ , 2–4 dB(A)

Pļaušana	Automower® 420	Automower® 430X	Automower® 440	Automower® 450X
Darba kapacitāte, m <sup>2</sup> /akri, +/- 20%	2200/0,55	3200/0,8	4000/1	5000/1,25

IP klasifikācija	Automower® 420	Automower® 430X	Automower® 440	Automower® 450X
Robotizētais zāles pļāvējs	IPX4	IPX4	IPX4	IPX4
Uzlādes stacija	IPX1	IPX1	IPX1	IPX1
Barošanas bloks	IPX4	IPX4	IPX4	IPX4

Frekvenču joslu atbalsts	
Bluetooth® frekvenču diapazons	2400,0-2483,5 MHz
Automower® Connect 3G	19. josla (800 MHz)
	5. josla (850 MHz)
	8. josla (900 MHz)
	2. josla (1900 MHz)
	1. josla (2100 MHz)
Automower® Connect 2G	GSM 850 MHz
	E-GSM 900 MHz
	DCS 1800 MHz
	PCS 1900 MHz

Jaudas klase		
Bluetooth® izejas jauda	8 dBm	
Automower® Connect 3G	3. jaudas klase	24 dBm
Automower® Connect 2G	4. jaudas klase (GSM/E-GSM)	33 dBm
	1. jaudas klase (DCS/PCS)	30 dBm

Husqvarna AB negarantē pilnīgu saderību starp izstrādājuma un citu veidu bezvadu sistēmām, piemēram, tālvadības pultīm, radio raidītājiem, dzirdes aparātiem, dzīvniekiem paredzētu ieraktu elektrisko nožogojumu un tamlīdzīgi.

Izstrādājumi ir ražoti Anglijā vai Čehijas Republikā. Skatiet informāciju uz datu plāksnītes. Skatiet šeit: [levads lpp. 29](#)

---

## 20 Garantija

---

### 20.1 Garantijas noteikumi

Husqvarna garantē šī izstrādājuma funkcionalitāti divus gadus (no iegādes brīža). Garantija attiecas uz būtiskiem materiālu vai ražošanas defektiem. Garantijas darbības laikā mēs nomainām izstrādājumu vai salabojam to bez maksas, ja ir izpildīti šādi nosacījumi:

- Izstrādājumu un uzlādes staciju drīkst izmantot tikai un vienīgi saskaņā ar lietotāja rokasgrāmatā sniegtajiem norādījumiem. Šī ražotāja garantija neietekmē tiesības vērst garantiju pret izplatītāju/mazumtirgotāju.
- Lietotāji paši vai nepilnvarotas trešās puses nedrīkst remontēt izstrādājumu.

Daži tādu bojājumu veidu piemēri, uz kuriem neattiecas garantija:

- Bojājumi, kas rodas ierīcē iekļūstot ūdenim no augstspiediena mazgātāja vai no iegremdēšanas ūdenī, piemēram, kad stipra lietus laikā veidojas lielas peļķes.
- Bojājumi, ko izraisījis zibens.

- Bojājumi, kas radušies neatbilstošas akumulatora uzglabāšanas vai lietošanas rezultātā.
- Tāda akumulatora radītie bojājumi, kas nav Husqvarna oriģinālais akumulators.
- Bojājumi, kas radušies tāpēc, ka netika lietotas Husqvarna oriģinālās rezerves daļas un piederumi, piemēram, asmeņi un uzstādīšanas materiāli.
- Bojājums loka vadā.
- Bojājumi, kuru cēlonis ir izstrādājuma vai tā strāvas padeves neautorizētas izmaiņas vai pārveidošana.

Asmeņi tiek uzskatīti par vienreizējas lietošanas izstrādājumiem un tādēļ tie neietilpst garantijā.

Ja jūsu Husqvarna izstrādājumam rodas kļūda, sazinieties ar Husqvarna klientu apkalpošanas dienestu, lai saņemtu tālākas norādes. Ja plānojat sazināties ar Husqvarna klientu apkalpošanas dienestu, sagatavojiet pirkuma čeku un izstrādājuma sērijas numuru.

---

## 21 EK atbilstības deklarācija

---

### 21.1 EK atbilstības deklarācija

**Husqvarna AB**, SE-561 82 Huskvarna, Zviedrija, tālr. nr.: +46-36-146500, apliecina, ka robotizētie zāles plāvēji **Husqvarna Automower® 105**, **Husqvarna Automower® 310**, **Husqvarna Automower® 315**, **Husqvarna Automower® 315X**, **Husqvarna Automower® 420**, **Husqvarna Automower® 430X**, **Husqvarna Automower® 440** un **Husqvarna Automower® 450X**, sākot ar 2018. gada 40. nedēļas sērijas numuriem un turpmākiem (gada un nedēļas skaitlis, kam seko sērijas numurs, ir skaidri norādīts uz datu plāksnītes), atbilst prasībām, kas noteiktas šajā PADOMES DIREKTĪVĀ:

- direktīva par mehānismiem **2006/42/EK**.
  - Īpašas prasības attiecībā uz robotizētajiem zāles plāvējiem, kas darbojas ar akumulatoru, **EN 50636-2-107: 2015**.
  - Elektromagnētiskie lauki **EN 62233: 2008**.

- Direktīva **2011/65/ES** "par dažu bīstamu vielu izmantošanas ierobežošanu".
  - Tiek piemērots šāds standarts: **EN 50581:2012**
- Direktīva **2000/14/EK** par āra aprīkojuma trokšņa emisiju. Informāciju par trokšņa emisiju un plaušanas platumu skatiet arī sadaļā #.

**Husqvarna Automower® 105** (sertifikāts 01/901/176), **Husqvarna Automower® 310/315** (sertifikāts 01/901/225), **Husqvarna Automower® 315X** (sertifikāts 01/901/286) un **Husqvarna Automower® 420/430X/440/450X** (sertifikāts 01/901/201): Informētā valsts iestāde 0404, SMP Svensk Maskinprovning AB, Fyrisborgsgatan 3, SE-754 50 Uppsala, Sweden ir sagatavojusi ziņojumu par atbilstības novērtēšanu saskaņā ar Eiropas Padomes 2000. gada 8. maija direktīvas 2000/14/EK "par trokšņa emisiju apkārtējā vidē" VI pielikumu.

- Direktīva “par radioiekārtām” **2014/53/ES**. Ir izdots tipa pārbaudes sertifikāts saskaņā ar Direktīvu 2014/53/ES. Modeļa Husqvarna Automower® 105 tipa pārbaudes sertifikāta numurs ir SC1110-17. Ir piemēroti šādi standarti:

- **ETSI EN 303 447 V1.1.1**

Elektromagnētiskā saderība:

- **ETSI EN 301 489-1 V2.2.0**
- **EN 61000-6-1:2007**
- **EN 61000-6-3:2007/A1:2011**

Ierīcēm **Husqvarna Automower® 310, Husqvarna Automower® 315, Husqvarna Automower® 315X, Husqvarna Automower® 420, Husqvarna Automower® 430X, Husqvarna Automower® 440 un Husqvarna Automower® 450X**, kuras ir aprīkotas ar **Automower® Connect** moduli, arī:

- **ETSI EN 301 489-19 V2.1.0**
- **ETSI EN 301 489-52 V1.1.1**
- **ETSI EN 301 511 V12.5.1**
- **ETSI EN 301 908-2 V11.1.1**

Ierīcēm **Husqvarna Automower® 310, Husqvarna Automower® 315, Husqvarna Automower® 315X, Husqvarna Automower® 420, Husqvarna Automower® 430X, Husqvarna Automower® 440 un Husqvarna Automower® 450X**, kuras ir aprīkotas ar **Bluetooth®**, arī:

- **ETSI EN 300 328 V2.1.1**
- **ETSI EN 301 489-17 V3.1.1**



Husqvarna 2018-10-01

Lars Roos

Global R&D Director, Electric category

(Pilnvarotais Husqvarna AB pārstāvis un atbildīgais par tehnisko dokumentāciju.)

---

## TURINYS

---

23 Įvadas.....	56	28 Gedimai ir jų šalinimas.....	73
24 Sauga.....	62	29 Transportavimas, saugojimas ir utilizavimas.....	74
25 Instaliacija.....	65	30 Techniniai duomenys.....	76
26 Naudojimas.....	69	31 Garantija.....	80
27 Priežiūra.....	72	32 EB atitikties deklaracija.....	81

---

## 23 Įvadas

---

### 23.1 Įvadas

<b>Serijos numeris:</b>
-------------------------

<b>PIN kodas:</b>
-------------------

Gaminio serijos numeris yra ant gaminio nominalių parametrų plokštelės ir nurodytas ant gaminio pakuotės.

- Norėdami užregistruoti gaminį [www.husqvarna.com](http://www.husqvarna.com), naudokite serijos numerį.

### 23.2 Palaikymas

Dėl Husqvarna gaminio palaikymo kreipkitės į pardavimo atstovą.

#### 23.2.1 Išsamus naudotojo vadovas

Išsamų naudotojo vadovą rasite Husqvarnasvetainėje [www.husqvarna.com](http://www.husqvarna.com). Joje pateikta daugiau informacijos, pvz., montavimo, techninės priežiūros, nesklandumų šalinimo nurodymai ir meniu struktūra.

#### 23.2.2 Gaminio aprašas

**Pasizymėkite:** Husqvarna reguliariai atnaujina gaminių išvaizdą ir funkcijas. Žr. *Palaikymas psl. 56*.

Gaminys yra robotas vejamąjė. Gaminiai energiją teikia akumuliatorius ir jis pjauna žolę automatiškai. Žolės surinkimas nebūtinai.

Operatorius parenka veikimo nuostatas naudodamas klaviatūros klavišus.

Ekrane rodomos pasirinktos ir galimos veikimo nuostatos ir gaminio veikimo režimas.

Kontūro kabelis ir kreipiamasis kabelis kontroliuoja gaminio judėjimą darbiname plote.

#### 23.2.2.1 „Automower® Connect“

„Automower® Connect“ yra mobiliesiems įrenginiams skirta programėlė, kurią naudojant galima nuotoliniu būdu pasirinkti veikimo nuostatas. Žr. *Ryšys psl. 70*.

### 23.3 Galia

Gaminiu nupjauiamo ploto dydis daugiausiai priklauso nuo peiliukų būklės ir tipo, žolės aukščio ir drėgmės. Taip pat svarbi ir kiemo forma. Jeigu didžiąją kiemo dalį sudaro atviros vejos, gaminys per valandą gali nupjauti daugiau nei tuo atveju, kai kieme yra keli maži vejos plotai, atskirti medžiais, lysvėmis ir takais. Informaciją apie darbo našumą žr. *Techniniai duomenys psl. 76*.

Rekomenduojama gaminį leisti dirbti daugiausia sausu oru, nes tuomet jis geriausiai pjauna žolę. Gaminys gali pjauti žolę ir lyjant, tačiau šlapia žolė greitai prie gaminio prikimba ir didėja pavojus, kad jis nuslys nuo stačių šlaitų. Norint kuo geriau nupjauti veją, peiliai turi būti geros būklės. Norint kiek galima ilgiau peilius išlaikyti aštrius, svarbu iš vejos pašalinti šakas, akmenukus ir kitus pašalinius daiktus. Reguliariai keiskite peilius. Išsamesnės informacijos, kaip keisti peilius, žr. pilną naudojimo instrukciją prekės ženkle svetainėje ([www.husqvarna.com](http://www.husqvarna.com)).



## 23.4 Judėjimo kelias

Gaminio judėjimo kelias yra atsitiktinis. Tai reiškia, kad veja nupjauinama lygiai ir nelieka pjovimo žymių.

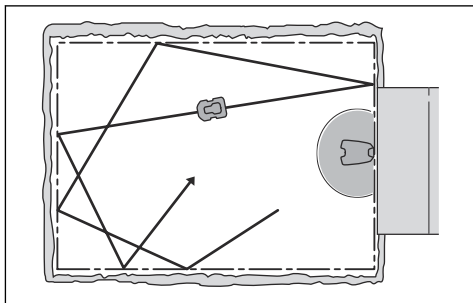

## 23.5 Darbo metodas

Įkrovimo laikas, be kita ko, gali keistis priklausomai nuo aplinkos temperatūros.

„Automower® 315X/430X/450X“ naudodama GPS navigaciją pradės pjauti toje kiemo vietoje, kurioje buvo vėliausiai. Kituose modeliuose gali prireikti rankiniu būdu nustatyti išvažiavimo nustatymus, jei norėsite, kad veja būtų nupjauta lygiai, žr. išsamų naudotojo vadovą „Husqvarna“ svetainėje.

Kai gaminys atsitrenkia į kliūtį arba priartėja prie kontūro kabelio, jis pavažiuoja atgal ir po to pasirenka kitą važiavimo kryptį. Jutikliai, esantys priekinėje ir galinėje dalyse pajunta, kai gaminys priartėja prie kontūro kabelio. Prieš gaminiai sustojant ir apsisukant, jo priekis visada užvažiuoja už kontūro kabelio tam tikru atstumu. Prireikus galima keisti šį atstumą ir atsižvelgti į instaliacijos vietą.

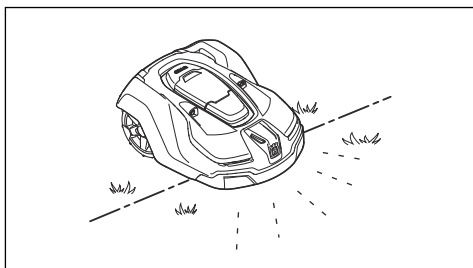

**STOP** mygtukas gaminio viršuje dažniausiai naudojamas norint sustabdyti judantį gaminį. Paspaudus **STOP** mygtuką, atsidaro dangtelis, po kuriuo yra valdymo skydelis. **STOP** mygtukas lieka įspaustas, kol dangtelis vėl uždaromas. Tai, kartu su **START** mygtuku, veikia kaip apsauga nuo netyčinio paleidimo.

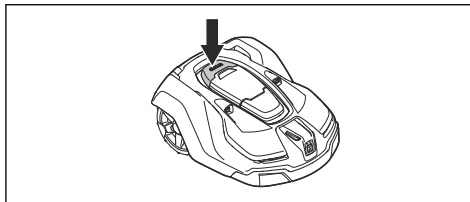

**Pasižymėkite:** Prieš uždarydami dangtelį, visuomet paspauskite **START** mygtuką, kad gaminys pradėtų dirbti. Jeigu **START** mygtukas nenuspaudžiamas, pasigirsta pranešimo signalas ir gaminys nepajuda iš vietos.

**Pasižymėkite:** Kai pirmą kartą pagrindinis jungiklis nustatomas į 1 padėtį, pradeda mowing sequence, kurią sudaro tam tikras skaičius svarbių pagrindinių nustatymų, žr. *Pirmas paleidimas ir kalibravimas* išsamiaame naudotojo vadove, esančiame „Husqvarna“ svetainėje.

## 23.6 Įkrovimo stoties paieška

Galima nustatyti, kad „Automower® 310/315/315X/420/430X/440/450X“ įkrovimo stoties ieškotų vienu iš 3 skirtingų būdų. Gaminys naudoja šiuos 3 paieškos būdus ir suranda įkrovimo stotį kaip galėdamas greičiau, bet taip pat stengdamasis palikti kuo mažiau pėdsakų. Į įkrovimo stotį „Automower® 105“ visada važiuoja pagal gido kabelį.

## 23.7 Gaminio apžvalga Automower® 105

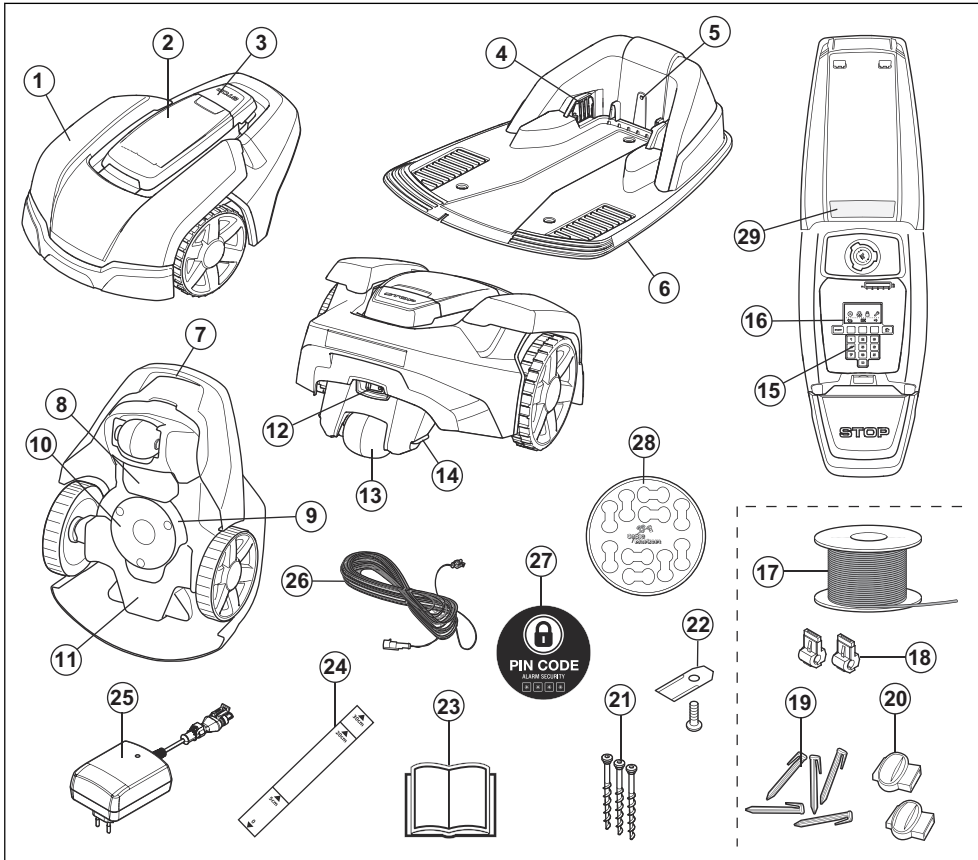

Skaičių paveikslėlyje reikšmės:

- |  |  |
|--|--|
| <ol style="list-style-type: none"> <li>1. Korpusas</li> <li>2. Ekranas, klaviatūros ir pjovimo aukščio reguliavimo rankenėlės gaubtas</li> <li>3. STOP mygtukas</li> <li>4. Kontaktinės juostelės</li> <li>5. Įkrovimo stoties, kontūro kabelio ir gido kabelio veikimo patikros šviesos diodai</li> <li>6. Įkrovimo stotis</li> <li>7. Rankena</li> <li>8. Baterijos gaubtas</li> <li>9. Peilių diskas</li> <li>10. Praslydimo plokštė</li> </ol> | <ol style="list-style-type: none"> <li>11. Važiuklės dėžutė su elektronikos įtaisais, baterija ir varikliais</li> <li>12. Pagrindinis jungiklis</li> <li>13. Galinis ratas</li> <li>14. Įkrovimo kontaktas</li> <li>15. Klaviatūra</li> <li>16. Ekranėlis</li> <li>17. Kontūro ir gido kabeliai</li> <li>18. Kontūro kabelio jungtys</li> <li>19. Kuoliukai</li> <li>20. Jungiamosios kontūro kabelio movos</li> <li>21. Varžtai įkrovimo stočiai pritvirtinti</li> <li>22. Peiliai</li> <li>23. Naudojimo instrukcija ir greitas vadovas</li> </ol> |
|--|--|

- 24. Matuoklis, skirtas kontūro kabeliui įrengti (atlaužiamas nuo dėžės matuoklis)
- 25. Maitinimo šaltinis (skirtingose rinkose maitinimo šaltinio išvaizda gali skirtis)
- 26. Žemos įtampos kabelis
- 27. Įspėjimo apie pavojų lipdukas
- 28. Laidų žymės
- 29. Nominaliųjų parametrų plokštelė

### 23.8 Gaminio apžvalga Automower® 310/315/315X

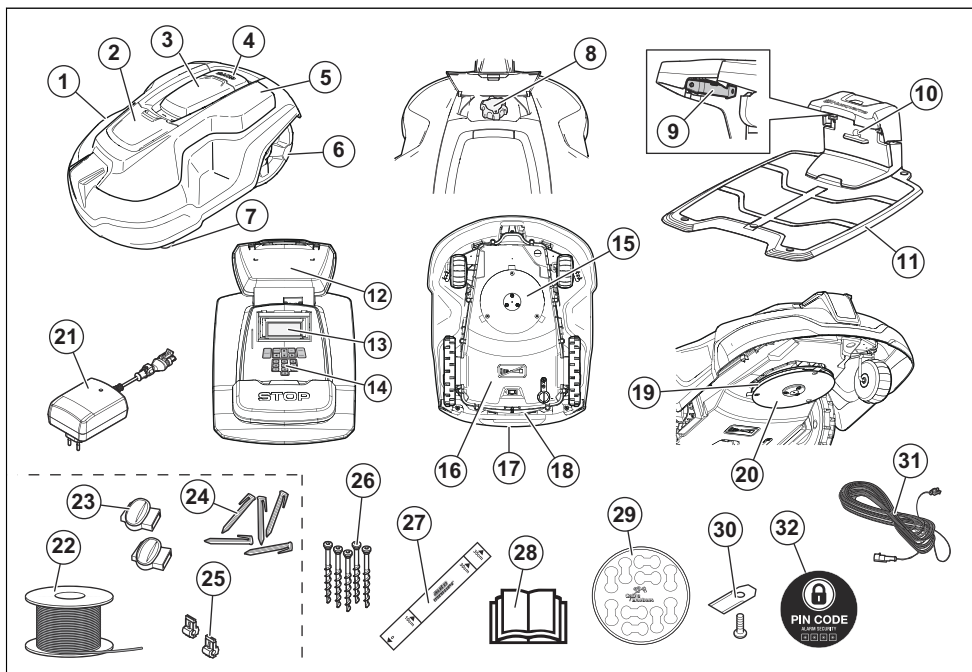

Skaičių paveikslėlyje reikšmės:

- 1. Korpusas
- 2. Pjovimo aukščio reguliatoriaus dangtelis
- 3. Ekranas ir klaviatūros dangtelis
- 4. STOP mygtukas
- 5. Keičiamas dangtelis
- 6. Užpakaliniai ratai
- 7. Priekiniai ratai
- 8. Pjovimo aukščio reguliavimas
- 9. Kontaktinės juostelės
- 10. Įkrovimo stoties, kontūro kabelio veikimo patikros šviesos diodai
- 11. Įkrovimo stotis
- 12. Nominaliųjų parametrų plokštelė
- 13. Ekranas
- 14. Klaviatūra
- 15. Pjovimo sistema
- 16. Važiuklės korpusas su elektronikos įtaisais, baterija ir varikliais
- 17. Rankenėlė
- 18. Pagrindinis jungiklis
- 19. Peilių diskas
- 20. Praslydimo plokštė
- 21. Maitinimo šaltinis (skirtingose rinkose maitinimo šaltinio išvaizda gali skirtis)
- 22. Kontūro ir gido kabeliai <sup>33</sup>

<sup>33</sup> Yra atskirai įsigyjama montavimo komplekto dalis.

23. Jungiamosios kontūro kabelio movos <sup>34</sup>
24. Kuoliukai <sup>35</sup>
25. Kontūro kabelio jungtys <sup>36</sup>
26. Varžtai įkrovimo stočiai pritvirtinti
27. Matuoklis, skirtas kontūro kabeliui įrengti (atlažiamas nuo dėžės matuoklis)

28. Naudojimo instrukcija ir greitisis vadovas
29. Laidų žymės
30. Papildomi peiliai
31. Žemos įtampos kabelis
32. Įspėjimo apie pavojų lipdukas

## 23.9 Gaminio apžvalga Automower® 420/430X/440/450X

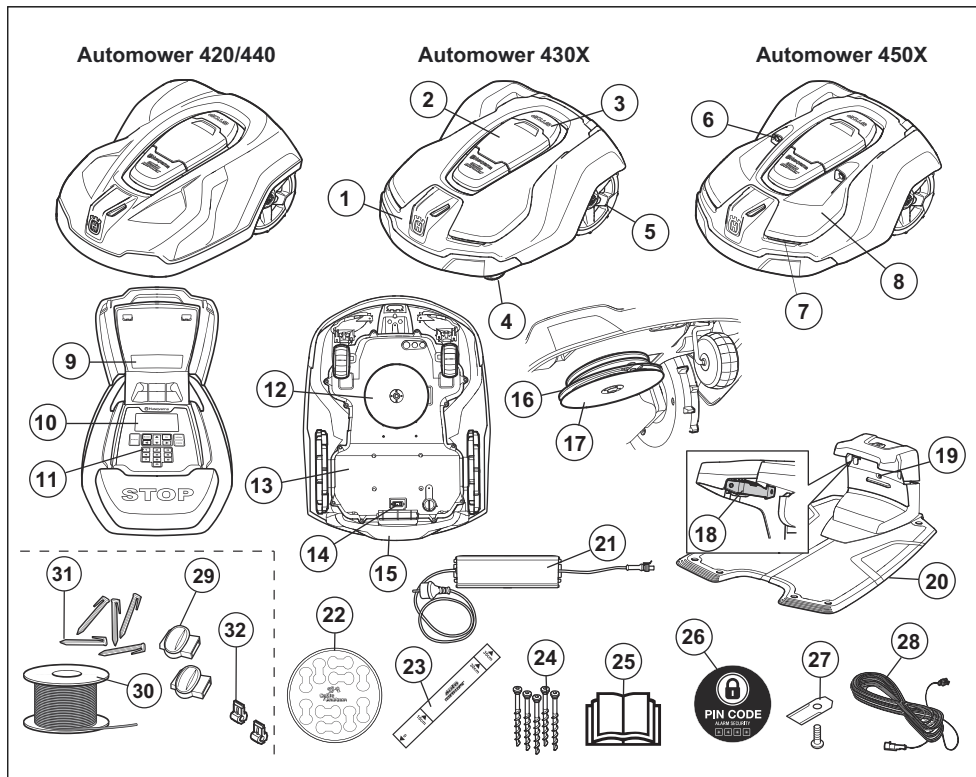

Skaičių paveikslėlyje reikšmės:

- |   |  |
|---|--|
| <ol style="list-style-type: none"> <li>1. Korpusas</li> <li>2. Ekranas ir klaviatūros dangtelis</li> <li>3. STOP mygtukas</li> <li>4. Priekiniai ratai</li> <li>5. Užpakaliniai ratai</li> <li>6. Ultragarsiniai jutikliai</li> </ol> | <ol style="list-style-type: none"> <li>7. Žibintai</li> <li>8. Keičiamas dangtelis</li> <li>9. Nominaliųjų parametrų plokštelė</li> <li>10. Ekranas</li> <li>11. Klaviatūra</li> <li>12. Pjovimo sistema</li> <li>13. Važiuklės korpusas su elektronikos įtaisais, baterija ir varikliais</li> </ol> |
|---|--|

<sup>34</sup> Žr. 1 pastabą

<sup>35</sup> Žr. 1 pastabą

<sup>36</sup> Žr. 1 pastabą

14. Pagrindinis jungiklis
15. Rankena
16. Peilių diskas
17. Praslydimo plokštė
18. Kontaktinės juostelės
19. Įkrovimo stoties, kontūro kabelio veikimo patikros šviesos diodai
20. Įkrovimo stotis
21. Maitinimo šaltinis
22. Laidų žymės
23. Matuoklis, skirtas kontūro kabeliui įrengti (atlauziamas nuo dėžės matuoklis)
24. Varžtai įkrovimo stočiai pritvirtinti
25. Naudojimo instrukcija ir greitis vadovas
26. Įspėjimo apie pavojų lipdukas
27. Papildomi peiliai
28. Žemos įtampos kabelis
29. Jungiamosios kontūro kabelio movos <sup>37</sup>
30. Kontūro ir gido kabeliai <sup>38</sup>
31. Kuoliukai <sup>39</sup>
32. Kontūro kabelio jungtys <sup>40</sup>

### 23.10 Simboliai ant gaminio

Šiuos simbolius galite rasti ant gaminio. Atidžiai juos išstudijuokite.



**ĮSPĖJIMAS.** Prieš naudodami gaminį perskaitykite naudotojo instrukcijas.



**ĮSPĖJIMAS.** Prieš atlikdami įrenginio priežiūrą ar jį pakeldami, naudokite išjungimo įrenginį.

Gaminį galima paleisti tik tuomet, kai pagrindinis jungiklis nustatytas į 1 padėtį ir įvestas teisingas PIN kodas. Prieš atlikdami bet kokią apžiūrą ir (arba) techninę priežiūrą pagrindinį jungiklį pasukite į 0 padėtį.



**ĮSPĖJIMAS.** Laikykitės saugaus atstumo nuo veikiančio įrenginio. Saugokite rankas bei kojas ir nekiškite jų prie besisukančių peilių.



**ĮSPĖJIMAS.** Nevažiuokite ant įrenginio. Niekomet nekiškite arti įrenginio ar po juo rankų ar kojų.

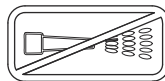

Niekada gaminio neplaukite nei aukšto slėgio plovimo įrenginiu, nei tekančiu vandeniu.

**CE** Šis gaminys atitinka taikytinų EB direktyvų nuostatas.



Triukšmo sklaida į aplinką. Gaminio skleidžiamas triukšmas nurodytas # ir nominalių parametrų plokštelėje.



Draudžiama išmesti šį gaminį kartu su buitinėmis atliekomis. Įsitinkite, kad gaminį išmetate vadovaudamiesi teisės aktų reikalavimais.

<sup>37</sup> Yra atskirai įsigyjama montavimo komplekto dalis.

<sup>38</sup> Žr. 1 pastabą

<sup>39</sup> Žr. 1 pastabą

<sup>40</sup> Žr. 1 pastabą



Važiuklėje yra komponentų, jautrių elektrostatinei iškrovai (ESD). Važiuklė turi būti profesionaliai užsandarinta. Dėl šių priežasčių važiuklę gali atidaryti tik įgaliotieji techninio aptarnavimo specialistai. Pažeista plomba gali lemti viso gaminio ar jo dalių garantijos praradimą.



Žemos įtampos kabelio negalima nei trumpinti, nei ilginti, nei sujungti.

Nenaudokite vejpajovės šalia žemos įtampos kabelio. Būkite atsargūs pjaudami kraštus ten, kur įrengti kabeliai.

Prieš naudodami ar pakeldami gaminį, naudokite išjungimo įrenginį.

## 23.11 Akumulatoriaus simboliai



Perskaitykite naudotojo instrukcijas.



Nemeskite akumulatoriaus į ugnį ir nelaikykite jo šalia šilumos šaltinio



Nepanardinkite akumulatoriaus į vandenį.

---

## 24 Sauga

---

### 24.1 Bendrieji saugos nurodymai

Kad būtų lengviau naudoti, naudojimo instrukcijoje naudojama tokia sistema:

- Tekstas parašytas *pasvirusiu* šriftu yra rodomas gaminio ekrane arba yra nuoroda į kitą šios naudojimo instrukcijos skyrių.

- Tekstas parašytas **paryškintuoju** šriftu yra vieno iš gaminio klaviatūros mygtukų pavadinimas.
- Tekstas parašytas *DIDŽIOSIOMIS* ir *pasvirusiomis* raidėmis nurodo skirtingus galimus gaminio darbo režimus.

### 24.1.1 SVARBU. PRIŠ NAUDODAMI ATIDŽIAI PERSKAITYKITE. IŠSAUGOKITE, KAD GALĖTUMĖTE PASINAUDOTI ATEITYJE

---

Už nelaimingus atsitikimus arba pavojus, kurie gali kilti kitiems žmonėms arba jų turtui, atsako naudotojas.

Šis prietaisas neskirtas naudoti asmenims (tarp jų ir vaikams) su ribotais fiziniais, jutimais ar protiniais gebėjimais (dėl kurių galėtų kilti pavojus saugiam gaminio naudojimui), neturinčiais patirties ar žinių, nebent asmuo, atsakingas už jų saugą, pateikė atitinkamas instrukcijas.

Šį prietaisą gali naudoti vaikai nuo 8 metų amžiaus ir kiti asmenys su ribotais fiziniais, jutimais ar protiniais sugebėjimais, arba stovojantys patirties ar žinių, jei yra prižiūrimi arba instruktuoti dėl saugaus prietaiso naudojimo ir supranta gresiančius pavojus. Gali būti, kad pagal vietos teisės aktus ribojamas naudotojo amžius. Be priežiūros vaikai neturėtų valyti prietaiso ir atlikti priežiūros darbų.

Jeigu pažeistas laidas ar kištukas, jokia būdu nejunkite maitinimo šaltinio į tinklą. Jeigu laidas susidėvėjęs ar pažeistas, padidėja elektros smūgio pavojus.

Kraukite tik įkrovimo stotyje esantį akumuliatorių. Netinkamai naudojant galima patirti elektros smūgį, akumuliatorius gali perkaisti arba iš jo gali pradėti sunktis korozinis skystis. Išbėgus elektrolitui, nuplaukite vandeniu / neutralizuojančiu tirpalu. Jei jo pateko į akis, kreipkitės medicininės pagalbos.

Naudokite tik gamintojo rekomenduojamas originalias baterijas. Naudojant kitokias baterijas negalima garantuoti gaminio saugumo. Nenaudokite neįkraunamų baterijų.

Prieš išimant bateriją, prietaisą būtina atjungti nuo maitinimo tinklo.



**PERSPĖJIMAS:** Netinkamai naudojamas gaminyje gali būti pavojingas.



**PERSPĖJIMAS:** Nenaudokite gaminio, jei arti yra žmonių (ypač vaikų) ar gyvūnų.

---



**PERSPĒJIMAS:** Saugokite rankas bei kojas ir nekiškite jų prie besisukančių peilių. Kai variklis veikia, niekuomet nekiškite arti gaminio ar po juo rankų ar kojų.

## 24.2 Naudojimas

- Šį gaminį galima naudoti tik su gamintojo rekomenduojama įranga. Bet koks kitas naudojimas yra netinkamas. Tiksliai vadovaukitės gamintojo naudojimo, priežiūros ir taisymo instrukcijomis.
- Jeigu gaminys naudojamas viešose vietose, aplink darbo sritį būtina pastatyti įspėjamuosius ženklus. Įspėjamuosiuose ženkluose būtina pateikti šį tekstą:  
**Įspėjimas! Robotas veja! Nepalikiškite vaikų prie prižiūros!**

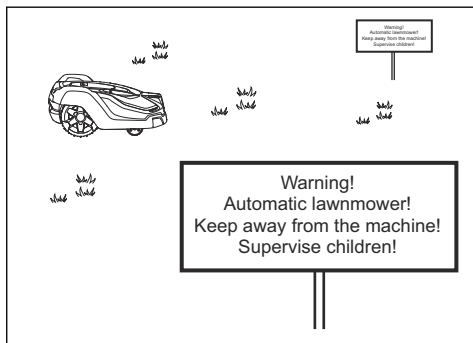

- Kai darbo zonoje yra žmonių (ypač vaikų) arba gyvūnų, panaudokite funkciją **PARK** arba išjunkite pagrindinį jungiklį. Galima suprogramuoti gaminį darbui tada, kai srityje vykdoma mažai veiklos, pvz., naktį.
- Tik asmenys, gerai susipažinę su specialiosiomis įrenginio charakteristikomis ir saugos reikalavimais, gali dirbti su gaminiumi, atlikti jo priežiūrą ir taisyti jį. Prieš naudodami gaminį atidžiai perskaitykite operatoriaus vadovą ir įsitinkinkite, ar viską gerai supratote.
- Draudžiama keisti originalią gaminio konstrukciją. Darydami bet kokius pakeitimus, prisiimate visą riziką.
- Patikrinkite, ar ant vejos nėra akmenų, šakų, įrankių, žaislų ar kitų daiktų, galinčių pažeisti

peilius. Dėl daiktų, esančių ant vejos, gaminys gali įstrigti, todėl prieš tęsiant pjovimą juos reikia pašalinti. Prieš šalindami kliūtį visada nustatykite pagrindinį jungiklį į 0 padėtį.

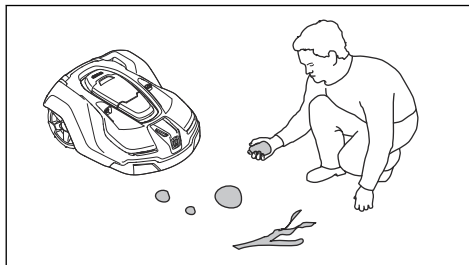

- Gaminį paleiskite pagal instrukcijas. Kai pagrindinis jungiklis nustatytas į 1 padėtį, saugokite savo rankas ir pėdas nuo besisukančių peilių. Niekada nekiškite rankų ir kojų po gaminiumi.
- Niekada nelieskite iki galo nesustojusių judančių dalių, pvz., peilių disko.
- Niekada nekelkite ir nenešiokite gaminio, kai jo pagrindinis jungiklis nustatytas į „1“ padėtį.
- Gaminys jokiū būdu negali atsitrengti į žmogus ar gyvūnus. Jei žmogus ar gyvūnas patenka į gaminio teritoriją, jis turi būti nedelsiant sustabdytas.
- Nieko nedėkite ant gaminio ar jo įkrovimo stoties viršaus.
- Neleiskite naudoti gaminio, jeigu pažeista jo apsauga, peilių diskas ar korpusas. Taip pat nenaudokite jo, jei yra pažeisti peiliai, varžtai, veržlės ar kabeliai. Neprijunkite pažeisto kabelio ir nelieskite pažeisto kabelio, jei jis neatjungtas nuo maitinimo lizdo.
- Nenaudokite gaminio, jeigu neveikia jo pagrindinis jungiklis.
- Jeigu nenaudojate gaminio, visada išjunkite jį pagrindiniu jungikliu. Gaminį galima paleisti tik tuomet, kai pagrindinis jungiklis nustatytas į „1“ padėtį ir įvestas teisingas PIN kodas.
- Gaminio niekuomet negalima naudoti vienu metu su laistomuoju purkštuvu. Naudokite laikmačio funkciją – taip gaminys ir laistytuvus niekada neveiks vienu metu.



- „Husqvarna“ negali užtikrinti visiško suderinamumo tarp automatinės veļapjovės ir kitų tipų belaidžio ryšio sistemų, tokių kaip nuotolinio valdymo įranga, radijo siųstuvai, klausos aparatai, užkasti „elektrinio piemens“ kabeliai ir pan.
- Integruota signalizacija yra labai garsi. Būkite atsargūs, dažniausiai tada, kai gaminys veikia viduje.
- Robotas gali sustoti dėl metalinių daiktų žemėje (pvz., užkasto gelžbetonio ar tinklų nuo kurmių). Metaliniai daiktai gali trikdyti kontūro signalus, dėl ko robotas gali sustoti.
- Veikimo ir laikymo temperatūra yra 0-50 °C / 32-122 °F. Temperatūros diapazonas krovimo metu yra 0-45 °C / 32-113 °F. Per aukšta temperatūra gali tapti gaminio gedimo priežastimi.

## 24.3 Akumuliatorių naudojimo sauga



**PERSPĖJIMAS:** Išrenkant, jungiant trumpuoju jungimu, panardinus į vandenį, įmetus į ugnį ar laikant aukštoje temperatūroje ličio jonų akumuliatoriai gali sprogti arba užsidegti. Elkitės atsargiai, neišmontuokite, neatidarykite akumuliatoriaus ir mėginkite jo pakeisti elektrinėmis ar mechaninėmis priemonėmis. Nelaikykite tiesioginėje saulės šviesoje.

Daugiau informacijos apie akumuliatorių žr. *Akumuliatorius psl. 72*

## 25 Instaliacija

### 25.1 Prijungimas prie maitinimo šaltinio

Planuodami maitinimo šaltinio vietą, atsižvelkite į toliau pateiktus aspektus:

- Nedidelis atstumas nuo įkrovimo stoties.
- Apsauga nuo lietaus.
- Apsauga nuo tiesioginių saulės spindulių.



**PERSPĖJIMAS:** Gaminį galima naudoti tik su maitinimo šaltiniu, kurį pateikė „Husqvarna“.

Maitinimo šaltinis turi būti gerai vėdinamoje vietoje ir uždengtas stogu. Jeigu maitinimo šaltinis į kištukinį lizdą jungiamas lauke, šis lizdas turi būti pritaikytas naudoti lauke. Maitinimo šaltinį jungiant į sieninį lizdą rekomenduojama naudoti apsauginį srovės pertraukiklį (RCD).



**PERSPĖJIMAS:** Taikoma JAV ir Kanadoje. Jei maitinimo lizdas sumontuotas lauke: Elektros smūgio pavojus. Montuokite tik uždengtoje A klasės GFCI saugykloje (RCD), pasižyminėjoje vandeniui nelaidžia talpykla su įstatytu arba pašalintu priedo kaiščio dangteliu.



**PERSPĖJIMAS:** Maitinimo šaltinio dalių keisti arba ardyti negalima. Žemos įtampos kabelio negalima nei trumpinti, nei ilginti.

Žemos įtampos 3 m / 10 pėd. arba 20 m / 66 pėd. ilgio kabelius galima įsigyti kaip papildomus priedus.



**PERSPĖJIMAS:** Jokiais atvejais nemontuokite maitinimo šaltinio tokiam aukštyje, kur kyla pavojus, kad jį gali apsemti vanduo (montuokite ne žemiau kaip 30 cm / 12 pėd. nuo žemės paviršiaus). Draudžiama maitinimo šaltinį statyti ant žemės.

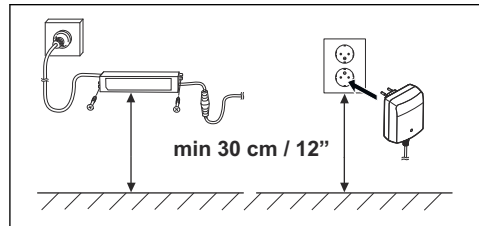



**PERSPĒJIMAS:** [krovimo stotj atjunkite ištiraudami jos maitinimo kištuką, pavyzdžiui, prieš ją valant ar remontuojant kontūro kabelį.



**PERSPĒJIMAS:** Žemos įtampos kabelis turi būti išdėstytas ir įjovimo aukštis nustatytas taip, kad peiliai ant įjovimo disko nesiliestų su kabeliu.



**PERSPĒJIMAS:** Jeigu artėja audra su perkūnija, siekiant sumažinti gaminio elektroninių komponentų sugadinimo grėsmę, rekomenduojama atjungti visas įkrovimo stoties jungtis (maitinimo tinklo, kontūro kabelio ir gido kabelio).

Daugiau informacijos apie tinkamą montavimą žr. skyriuje *Montavimas*, esančiame išsamiam naudotojo vadove „Husqvarna“ svetainėje [www.husqvarna.com](http://www.husqvarna.com).

## 25.2 Valdymo skydelis

Visos komandos ir gaminio nustatymai įvedami valdymo skydelyje. Visos funkcijos iškviečiamos naudojant įvairius meniu.

Valdymo skydelis sudarytas iš ekrano ir klaviatūros. Visa informacija rodoma ekrane, o visos įvestys atliekamos naudojant mygtukus.

**Pasižymėkite:** Instrukcijoje ekrano tekstai parodyti anglų kalba, tačiau gaminio ekrane juos matysite jūsų pasirinkta kalba.

## 25.3 Ekranėlis Automower® 105

Kai paspaustas **STOP** mygtukas ir atidaromas dangtelis, veikimo lange rodomas laikas, pasirinktas veikimo režimas, įjovimo valandų keikis, akumulatoriaus būseną ir laikmačio nustatymai.

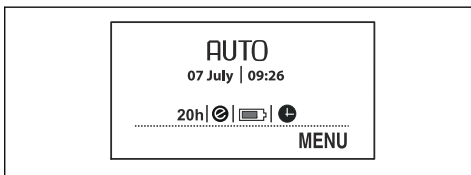

- Laikrodis rodo esamą laiką.
- Data rodo einamąją dieną.
- Darbo valandų skaičius rodo, kiek iš viso valandų nuo pagaminimo gaminys dirbo. Į darbo laiką įskaičiuojamas laikas, kai gaminys įjovė žolę ir, kai ieškojo įkrovimo stoties.
- *AUTO*, *MAN* ar *HOME* rodo pasirinktąjį darbo režimą.
- Akumulatoriaus būseną rodo likusi akumulatoriaus įkrova.
- *ECO* simbolis rodomas tada, kai gaminyje nustatytas *ECO* režimas.
- Laikrodžio simbolis rodomas tada, kai nustatyti laikmačio parametrai. Laikrodžio simbolis yra juodas, kai gaminys negali įjauti dėl laikmačio nustatymų.
- Užrašas *MENU* rodo, kad spausdami leidžiantį pasirinkti mygtuką po užrašų galime pasiekti pagrindinį meniu.

## 25.4 Skydelis Automower® 105

Klaviatūra sudaro 4 mygtukų grupės:

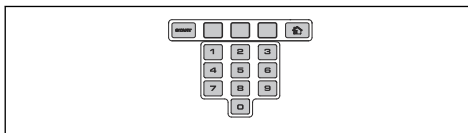

- **START** mygtuku įjungiamas gaminys. Tai turėtų būti paskutinis mygtukas, kurį paspaudžiate prieš uždarydami dangtelį.
- **3 leidžiančiais pasirinkti mygtukais** galima rinktis įvairias funkcijas, kurios priklauso nuo to, kurioje meniu vietoje esate.
- **Skaičių klavišais** galima, pavyzdžiui, įvesti PIN kodą arba laiko nustatymus.
- **Režimo pasirinkimo** mygtuko simbolis yra namas. Paspaudus šį mygtuką ekrane rodomas pasirinktas darbo režimas.

## 25.5 Ekranėlis Automower® 310/315/315X/420/430X/440/450X

Paspaudus **STOP** mygtuką atidaromas dangtelis, o jame pateikiama tokia informacija:

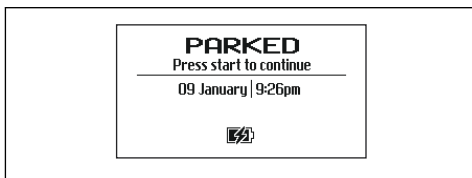

- Darbinė informacija, pvz. **READY** (PASIRUOŠĘS), **MOWING** (PJAUNA), **PARKED** (PASTATYTA) ar **TIMER** (LAIKMATIS). Tekstas **READY** (PASIRUOŠĘS) rodomas tada, kai gaminyje nenustatytas joks darbo režimas, pvz., jei pagrindinis jungiklis buvo ką tik įjungtas. Paspaudus mygtuką **STOP** (STABDYTI), gaminys parodo, ką veikė prieš sustabdymą, pvz., **MOWING** (PJAUNA) ar **SEARCHING** (IEŠKO).
- Data ir laikrodis rodo dabartinį laiką.
- (Automower® 315X/430X/450X) Palydovo simbolis rodomas tada, kai įjungta GPS navigacija. Simbolis (A) rodomas tada, kai gaminys užmezgė ryšį su pakankamu GPS palydovų skaičiumi. Simbolis (B) rodo, kad gaminys neužmezgė ryšio su pakankamu GPS palydovų skaičiumi. Simbolis (A) mirksi pirmomis gamtinio darbo dienomis, nes jis renka GPS informaciją apie instaliaciją.



- ECO simbolis rodomas tada, kai gaminyje nustatytas **ECO režimas**.
- Juodas laikrodžio simbolis (A) rodomas, kai gaminys negali pjauti dėl laikmačio nustatymų. Jei gaminys neleidžiama pjauti dėl **Orų laikmačio**, rodomas simbolis (B). Jei pasirinktas darbo režimas **Override timer** (**nepaisyti laikmačio**), rodomas simbolis (C).

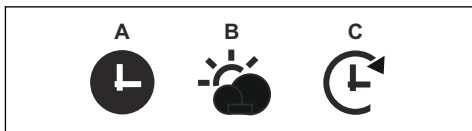

- Akumulatoriaus būseną rodo likusi akumulatoriaus įkrova. Kai gaminys kraunasi, virš baterijos simbolio rodomas žaibas (A). Jei gaminys į įkrovimo stotį pastatytas ne įkrovimui, rodomas (B).

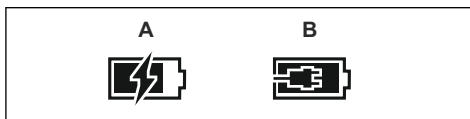

- Aukščio reguliavimo nuostata rodoma kaip skalės / skaitinė reikšmė.
- Apie Automower Connect@Home (žr. *Automower® Connect@Home psl. 70*): „Bluetooth“ belaidžio ryšio piktograma bus rodoma roboto vejpajovės ekrane, kai bus sukurtas ryšys su jūsų išmaniuoju telefonu.

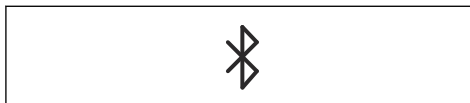

## 25.6 Skydelis Automower® 310/315/315X/420/430X/440/450X

Klaviatūrą sudaro 6 mygtukų grupės:

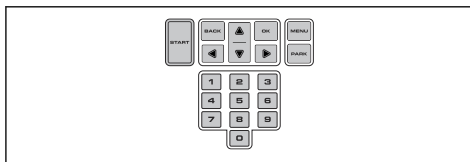

- **START** mygtuku įjungiamas gaminys. Tai turėtų būti paskutinis mygtukas, kurį paspaudžiate prieš uždarydami dangtelį.
- **BACK** (grįžti) ir **OK** (gerai) mygtukai naudojami naršyti meniu. **OK** (gerai) mygtukas dar naudojamas nustatymams patvirtinti.
- **Mygtukai su rodyklėmis** naudojami naršyti meniu, bet taip pat ir tam tikroms nustatymų parinktimis pasirinkti.
- **MENU** (menu) mygtukas naudojamas norinti pereiti į pagrindinį meniu.
- **PARK** (pastatyta) mygtukas naudojamas gaminiui nusiųsti į įkrovimo stotį.
- **Skaiciai** naudojami nuostatoms įvesti, pvz., PIN kodui, laikui ar išėjimo kryptčiai.

## 25.7 Meniu struktūra

„Automower® 105“ pagrindiniame meniu yra 4 parinktys: Automower® 310 turi 6 parinktys, o Automower® 315/315X – 7 parinktys.

„Automower® 420/430X/440/450X“ pagrindiniame meniu yra 8 parinktys.

## 25.8 Antriniai meniu

Kiekviena parinktis turi antrinius meniu. Naudodami šiuos antrinius meniu galite pasiekti visas funkcijas, leidžiančias atlikti gaminio nustatymus.

Kai kurių antrinių meniu parinktys kairėje pusėje pažymėtos varnele. Tai reiškia, kad jos pasirinktos. Pažymėkite langelį arba panaikinkite jo žymėjimą paspausdami mygtuką **OK** (gerai).

## 25.9 Meniu naršymas

Meniu ir žemesnio lygmens meniu naršykite naudodami pasirinkimo mygtukus (Automower® 105) arba **mygtukus su rodyklėmis** (Automower® 310/315/315X/420/430X/440/450X). Skaičių klavišais įveskite reikšmes ir laikus, o kiekvieną pasirinkimą patvirtinkite **OK** pažymėtu, leidžiančiu pasirinkti mygtuku. Spauskite mygtuką **BACK**, jeigu norite meniu pereiti į aukštesnį lygį, arba 2 sekundes laikykite nuspaudę mygtuką **HOME** (Automower® 105) ar **MENU** (Automower® 310/315/315X/420/430X/440/450X), jeigu norite iš karto grįžti į pagrindinį meniu.

## 25.10 Meniu MAIN



### Timer (laikmatis)

Norint kuo geriau nupjauti veją, nereikia jos pjauti per dažnai. Todėl, jei darbo zona yra mažesnė už gaminio pajėgumą, reikia apriboti jo darbo laiką, naudojant laikmačio funkciją. Laikmačio funkcija puikiai tinka norint nustatyti laikotarpį, kai gaminys neturėtų pjauti žolės, pavyzdžiui, kai sode žaidžia vaikai.



### Pjovimo aukštis

Skirta „Automower® 420/430X/440/450X“

Pjovimo aukštis gali kisti nuo MIN (1) iki MAX (9). Pirmą savaitę po naujo diegimo, turi būti nustatytas MAX pjovimo aukštis, kad nepažeistų kontūro kabelio. Po to, pjovimo aukštį galima mažinti po vieną pakopą kas savaitę, kol bus pasiektas norimas pjovimo aukštis.



### Sauga

Šiame meniu galima keisti saugos ir ryšio tarp gaminio ir įkrovimo stoties nustatymus. Galima pasirinkti vieną iš 3 saugumo lygių: *Low* (žemas), *Medium* (vidutinis), *High* (aukštas).



### Messages (pranešimai)

Skirta „Automower® 310/315/315X/420/430X/440/450X“

Šiame meniu galima perskaityti istorinius, klaidų ir informacinius pranešimus. Patarimai padės pagal dažniausiai pasitaikančius klaidų pranešimus nustatyti gedimą.



### Laikmatis pagal oro sąlygas

Skirta „Automower® 315/315X/420/430X/440/450X“

Ši funkcija leidžia gaminiui automatiškai reguliuoti pjovimo laikus pagal tai, kaip greitai auga žolė. Kai orai geri ir žolė auga greitai, gaminys pjauna dažniau, o kai žolė auga lėčiau, gaminys automatiškai mažiau laiko praleidžia ant vejos.



### Instaliacija

Ši meniu funkcija naudojama roboto pritaikymui sklype. Daugelyje darbo zonų nereikia keisti gamyklinių nustatymų, tačiau jei veja sudėtinga, pjovimo rezultatą galima pagerinti atlikus rankinius nustatymus.



### Nustatymai

Šis pasirinkimas leidžia keisti bendruosius gaminio nustatymus, pvz., datą ir laiką. Tai pat galime įjungti / išjungti *ECO mode* (ECO režimą) ir *Spiral cutting* (spiralinį pjovimą) arba įrašyti nustatymus skirtinguose *Profiles* profiliuose (taikoma tik „Automower® 315/315X/420/430X/440/450X“). „Husqvarna“ rekomenduoja įjungti *ECO režimą*, kad būtų taupoma

energija ir išvengta trikdžių su kita įranga.

**00** *Priedai*  
**00** Skirta „Automower® 310/315/315X/  
420/430X/440/450X“

Šiame meniu nustatomi gaminio priedų nustatymai, pvz., „Automower Connect“ ar „Automower Connect@Home“. Apie priedus, tinkančius jūsų gaminiui, teiraukitės „Husqvarna“ prekybos atstovo.

## 26 Naudojimas

### 26.1 Darbo režimo pasirinkimas Automower® 105

Spausdami **darbo režimo pasirinkimo** mygtuką kelis kartus iš eilės galite pasirinkti vieną iš trijų skirtingų darbo režimų.

- **NAMO.** Siunčia gaminį į įkrovimo stotį. Jis lieka čia, kol pasirenkamas kitas darbo režimas. Kai akumulatorius visiškai įkrautas, gaminys išvažiuos iš įkrovimo stoties ir vėl pradės pjauti žolę tik pasirinkus darbo režimą **AUTO** (AUTOMATIŠKAI).
- **AUTO.** Tai įprastinis, automatinis darbo režimas, kai gaminys automatiškai pjauna žolę ir įkrauna bateriją.
- **RANKINIS.** Pjaunant antrinius plotus, reikia naudoti nustatymą **RANKINIS**. Jeigu pasirenkamas **MAN** (RANKINIS) režimas, o gaminys paleidžiamas ant vejų, jis pjauna žolę, kol išsikrauna baterija. Tuomet jis sustoja ir ekrane rodomas pranešimas „Needs manual charging“ (reikalingas rankinis įkrovimas). Gaminį reikia nunešti į įkrovimo stotį, o po įkrovimo vėl paleisti rankiniu būdu. Jeigu pasirinktas **MAN** įkrovimo režimas, gaminys visiškai įsikrauna ir, išvažiavęs iš įkrovimo stoties apie 20 cm / 8 col., sustoja. Tai reiškia, kad robotas įsikrovė ir gali pradėti darbą.

### 26.2 Darbo režimo pasirinkimas. Paleidimas Automower® 310/315/315X/420/430X/440/450X

Paspaudus **START** mygtuką, gali būti pasirinkti šie darbo režimai:

- **PAGRINDINIS PLOTAS.** Tai įprastinis veikimo režimas, kai gaminys automatiškai pjauna žolę ir automatiškai įkrauna bateriją.

CLOSE HATCH TO START

- Main area
- Secondary area ▶
- Override timer ▶
- Spot cutting ▶

- **SECONDARY AREA (ANTRINĖ ZONA).** Pjaunant antrinius plotus būtina pasirinkti šį nustatymą.

Jei gaminys kraunasi kai įjungtas antrinės zonos darbo režimas, robotas vejąplovė visiškai įsikrauna ir, išvažiavęs iš įkrovimo stoties apie 50 cm / 20 col., sustoja. Tai reiškia, kad robotas įsikrovė ir gali pradėti darbą. Jeigu po įkrovimo turi būti pjaunama pagrindinė darbo zona, reikia nustatyti darbo režimą **Main area** (pagrindinė zona) prieš pastatant gaminį į įkrovimo stotį.

- **NEPAISYTI LAIKMAČIO.** Pasirinkus **Override timer** (nepaisyti laikmačio) galima laikinai nepaisyti nustatytų laikmačio nustatymų. *Laikmačio nepaisyti* galima 24 val. arba 3 dienas.
- **SPOT CUTTING (TAŠKINIS PJOVIMAS)** (nepasiekiami „Automower® 310“). Gaminys juda spirale ir pjauna žolę toje vietoje, kur ji buvo pjauta mažiau nei kitose sodo vejų dalyse.

Funkciją *Spot Cutting* (vietos pjovimas) įjungsite paspaudę **START** mygtuką. Galite pasirinkti, kaip gaminys tęs darbą užbaigęs pjauti, paspauskite **rodyklę į dešinę** ir nurodykite **Main Area** (pagrindinėje zonoje) arba **Secondary Area** (antrinėje zonoje).

## 26.3 Darbo režimo pasirinkimas. Stovėjimas Automower® 310/315/315X/420/430X/440/450X

Paspaudus **PARK** mygtuką galima pasirinkti šiuos darbo režimus.

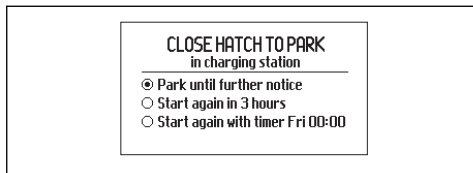

- **PARK UNTIL FURTHER NOTICE** (STOVĖTI, KOL NEĮJUNGSITE PATYS). Gaminys lieka įkrovimo stotyje, kol paspaudus **START** mygtuką pasirenkamas kitas darbo režimas.
- **START AGAIN IN 3 HOURS** PRADĖTI VĒL PO 3 VALANDŲ. Gaminys lieka įkrovimo stotyje tris valandas, tada automatiškai grįžta prie įprasto veikimo. Šis režimas tinka tada, kai reikia trumpam nutraukti darbą, pvz., laikinai palaistyti veją arba žaidimams pievelėje.
- **PRADĖTI SU KITU LAIKMAČIU.** Gaminys lieka įkrovimo stotyje, kol kitas laikmačio nustatymas leis pradėti darbą. Šis režimas tinka tada, kai norima nutraukti vykstantį pjovimo ciklą ir leisti gaminiiui likti įkrovimo stotyje iki kitos dienos. Ši parinktis nerodoma, jei nėra laikmačio nustatymų.

## 26.4 Ryšys

Ryšį su gaminiu galima palaikyti naudojant mobiliesiems įrenginiams skirtą programėlę „Automower® Connect“. „Automower® Connect“ skirta išmaniesiems telefonams ir planšetiniams kompiuteriams („Apple“ arba „Android“). Suaktyvinus „Automower® Connect“, gaminio ekrane bus rodomas naujos piktogramos. Daugiau informacijos žr. išsamioje naudojimo instrukcijoje.

### 26.4.1 „Automower® Connect“

„Automower® Connect“ teikiama kartu su Automower® 315X/430X/450X ir pasiekama kaip Automower® 310/315/420/440 priedas.

„Automower® Connect“ perkelia veją į meniu sistemą į išmanųjį telefoną, todėl galima nesudėtingai peržiūrėti ir keisti gaminio

nustatymus nuotoliniu būdu. Naudojant šią programėlę galima sužinoti dabartinę gaminio ir siųsti komandas gaminiiui iš bet kurios pasaulio vietos. Vagystės atveju gausite signalą ir galėsite sekti savo gaminio padėtį. Kai kuriose šalyse „Automower® Connect“ nepalaikoma dėl konkrečiam regionui būdingų mobiliojo ryšio sistemų. Išsamesnės informacijos kreipkitės į vietinį „Husqvarna“ atstovą.

### 26.4.2 Automower® Connect@Home

[traukta į „Automower® 310/315/315X/420/430X/440/450X“.

„Automower® Connect@Home“ naudoja nedidelio atstumo „Bluetooth®“ belaidę technologiją. Tai reiškia, kad ryšys tarp išmaniojo telefono ir gaminio palaikomas tol, kol esate ryšio aprėptyje. „Bluetooth“ ryšio piktograma bus rodoma roboto vejąjovės ekrane, kai bus sukurtas ryšys su jūsų išmaniuoju telefonu.

**Pasižymėkite:** „Automower®

Connect@Home“ pasižymi panašiomis, tačiau šiek tiek ribotomis, funkcijomis kaip „Automower® Connect“ ir naudoja tą pačią programėlę.

### 26.4.3 Pradžia

„Automower® Connect“ programėlę (taip pat taikoma „Automower® Connect@Home“) atsisiųskite iš „AppStore“ arba „GooglePlay“. Atsisiuntę programėlę, sukurkite paskyrą nurodant savo el. pašto adresą ir slaptažodį. Nurodytu el. pašto adresu gausite aktyvinimo el. laišką. Norėdami suaktyvinti paskyrą, per 24 valandas atlikite veiksmus, nurodytus el. laišku atsiųstose instrukcijose. Jei per 24 valandas paskyros nesuaktyvinsite, ją reikės sukurti iš naujo. Kai programėlėje bus sukurta paskyra, galima suporuoti gaminį su savo išmaniuoju telefonu.

### 26.4.4 Poravimas su „Automower® Connect“

Pasirinkite funkciją *Accessories* (priedai) > *Automower Connect > Pairing* (poravimas) > *New pairing* (naujas poravimas). Kai programėlė rodytų raginimą įveskite gaminio ekrane rodomą 6 skaitmenų kodą. Taip pat įveskite programėlėje gaminio pavadinimą. „Automower® Connect“ visada prijungtas prie jūsų roboto vejąjovės, kol išmanusis telefonas palaiko ryšį su mobiliojo ryšio tinklu, robotas vejąjovė yra įjungtas, o pagrindinis jungiklis yra 1 padėtyje.

### 26.4.5 Poravimas su „Automower® Connect@Home“

Suaktyvinkite „Bluetooth®“ belaidį ryšį išmaniajame telefone. Pasirinkite funkciją *Accessories* (priedai) > *Automower Connect@Home* > *New pairing* (naujas poravimas) ir vykdykite programėlės instrukcijas. Suporavus gaminį ir išmanųjį telefoną jis automatiškai palaikys ryšį kiekvieną kartą pasiekus aprėpties zoną. Jeigu norite prisijungti prie roboto vejamajai zonoje be paskyros, galima naudoti „Automower® Connect@Home“ pasirinkus „Automower® Direct“ pradiniam programėlės ekrane.

### 26.5 Pjovimo aukščio reguliavimas

Jeigu žolė aukšta, gaminį paleiskite pjauti nustatę didžiausią pjovimo aukštį. Kai žolė žemesnė, galite laipsniškai mažinti pjovimo aukštį.



**PASTABA:** Pirmą savaitę po naujo diegimo, turi būti nustatytas MAX pjovimo aukštis, kad nepažeistų kontūro kabelio. Po to, pjovimo aukštį galima mažinti po vieną pakopą kas savaitę, kol bus pasiektas norimas pjovimo aukštis.

#### 26.5.1 Automower® 105

Pjovimo aukštis gali kisti nuo MIN (2 cm / 0.8") iki MAX (5 cm / 2.0"). Pjovimo aukščio reguliavimas:

1. Paspauskite **STOP** mygtuką, kad sustabdytumėte gaminį. Atidarykite dangtelį.
2. Pasukite aukščio reguliavimo rankenėlę į reikiamą padėtį. Pasirinkta padėtis nurodoma oranžiniu stulpeliu ant aukščio reguliavimo indikatorius.

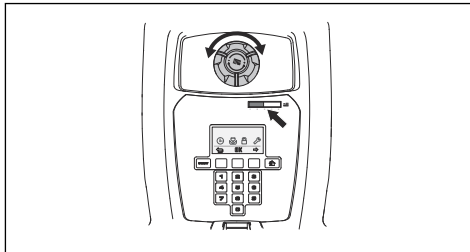

#### 26.5.2 Automower® 310/315/315X

Pjovimo aukštis gali kisti nuo MIN (2 cm / 0.8") iki MAX (6 cm / 2.4") 9 žingsniais.

1. Paspauskite **STOP** mygtuką, kad sustabdytumėte gaminį, ir atidarykite pjovimo aukščio koregavimo dangtelį.
2. Pasukite rankenėlę į reikiamą padėtį. Norėdami sumažinti pjovimo aukštį, sukite prieš laikrodžio rodyklę. Norėdami padidinti – sukite laikrodžio rodyklės kryptimi. Rodyklė sulygiuojama su pasirinkta korpuse nurodyta padėtimi.

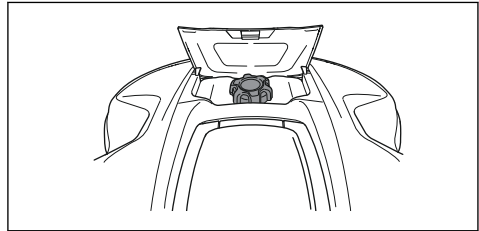

#### 26.5.3 Automower® 420/430X/440/450X

Pjovimo aukštis gali kisti nuo MIN iki MAX 9 žingsniais.

1. Paspauskite **STOP** mygtuką, kad sustabdytumėte gaminį ir atidarykite dangtelį.
2. Paspauskite **MENU** mygtuką, kad iškviestumėte pagrindinį meniu.
3. Naudodami mygtukus su rodyklėmis aukštyn / žemyn perstumkite žymeklį ir pasirinkite meniu *Pjovimo aukštis*.
4. Paspauskite **OK** (gerai).
5. Pjovimo aukštį didinkite ir mažinkite naudodami rodyklių mygtukus.

---

## 27 Priežiūra

---

### 27.1 Valymas

Svarbu, kad gaminys būtų švarus. Jei gaminyje yra įstrigę daug nupjautos žolės, jis sunkiau įveiks šlaitus, prasčiau pjaus ir greičiau dėvisis. Tam, kad gaminys veiktų patikimai ir būtų ilgesnė jo eksploatacijos trukmė: reguliariai tikrinkite ir valykite gaminį ir, jei reikia, keiskite susidėvėjusias dalis. Rekomenduojama valyti minkštu šepetiu.



**PERSPĖJIMAS:** Kai gaminys yra apverstas, pagrindinis jungiklis visada turi būti 0 padėtyje.

Pagrindinis jungiklis turi būti nustatytas į 0 padėtį atliekant darbus su roboto važiuokle, pvz., valant ar keičiant peilius.



**PASTABA:** Prieš pakeldami gaminį, paspauskite STOP mygtuką ir ištraukite jį iš įkrovimo stoties. Nebandykite gaminio pakelti, kai jis sustojęs įkrovimo stotyje. Tai gali sugadinti įkrovimo stotį ir / ar gaminį.



**PASTABA:** Niekada gaminio neplaukite nei aukšto slėgio plovimo įrenginiu, nei tekančiu vandeniu. Niekada nevalykite tirpikliais.

### 27.2 Akumulatorius

Baterijos prižiūrėti nereikia, tačiau jos eksploataavimo trukmė ribota ir siekia 2–4 metus.



**PERSPĖJIMAS:** Gaminį įkraukite tik tam skirtoje įkrovimo stotyje. Netinkamai naudojant galima patirti elektros smūgį, baterija gali perkaisti arba iš jos gali pradėti sunktis korozinis skystis. Pradėjus sunktis elektrolitui, nuskalaukite vandeniu, o patekus į akis kreipkitės į medikus.



**PERSPĖJIMAS:** Naudokite tik gamintojo rekomenduojamus originalius akumulatorius. Naudojant kitus akumulatorius negalima garantuoti gaminio saugumo. Nenaudokite neįkraunamų baterijų.



**PASTABA:** Prieš laikymą žiemą bateriją būtina pilnai įkrauti. Pilnai baterijos neįkrovus galite ją sugadinti ir kai kuriais atvejais ji taps netinkama naudoti.

Tolesni veiksniai nurodo, kad akumulatorius sensta ir jį laikui bėgant teks pakeisti:

- Gaminio veikimo laikas trumpesnis negu įprastai tarp įkrovimų. Tokiu atveju naudojama daugiau įkrovimo ciklų, todėl gali susidaryti provėžos šalia įkrovimo stoties.
- Gaminys buvo rastas stovintis ant vejų su pranešimu *Tuščias akumulatorius*. Tai nurodo, kad gaminiumi neužtenka akumulatoriaus energijos pasiekti įkrovimo stotį.

Akumulatorius veikia gerai, kol gaminys gerai pjauna žolę.

**Pasižymėkite:** Baterijos eksploataavimo trukmė priklauso nuo sezono trukmės ir gaminio darbo valandų skaičiaus per parą. Jeigu sezonas ilgas arba gaminys kasdien ilgai veikia, bateriją reikės keisti dažniau.

Norėdami pakeisti akumuliatorių, kreipkitės į „Husqvarna“ prekybos atstovą.

### 27.3 Peilių keitimas



**PERSPĖJIMAS:** Naudokite tik tinkamo tipo peilius ir varžtus. „Husqvarna“ garantuoja saugumą tik naudojant originalius peilius. Jei keisite tik peilius, o varžtus naudosite tuos pačius, pjaunant varžtai gali susidėvėti ir nutrūkti. Peiliai tada gali būti išsviesti iš po korpuso ir rimtai sužeisti.



Saugumo sumetimais nedelsdami pakeiskite susidėvėjusias arba pažeistas vejpajovės detales. Siekiant geriausių pjovimo rezultatų ir mažų energijos sąnaudų, roboto peilius reikia reguliariai keisti, net jei jie yra sveiki.

Siekiant subalansuoti pjovimo sistemą, tuo pačiu metu būtina pakeisti visus 3 peilius ir varžtus.

Naudokite Husqvarna originalius peilius su H ir karūnos logotipu, žr. *Garantijos sąlygos psl. 80*.

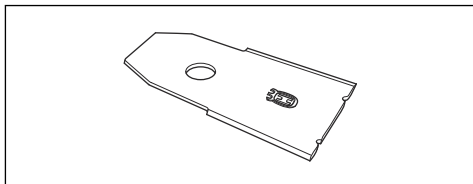

### 27.3.1 Norėdami pakeisti peilius

1. Pagrindinį jungiklį nustatykite į 0 padėtį.
2. Apverskite gaminį. Padėkite gaminį ant minkšto ir švaraus paviršiaus, kad nesubraižytumėte korpuso ir dangčio.
3. Pasukite slydimo plokštę taip, kad jos kiaurymės sutaptų su peilių varžtais.
4. Išsukite 3 varžtus. Naudokite paprastą arba kryžminį atsuktuvą.
5. Nuimkite kiekvieną peilį ir varžtą.
6. Priveržkite naujus peilius ir varžtus.
7. Patikrinkite, ar peiliai gali laisvai sukėti.

---

## 28 Gedimai ir jų šalinimas

---

### 28.1 Gedimai ir jų šalinimas

Gedimo atveju ekrane rodomas pranešimas. Išsamesnės informacijos apie priežiūrą žr. išsamų naudotojo vadovą, esantį „Husqvarna“ svetainėje ([www.husqvarna.com](http://www.husqvarna.com)). Jeigu tas pats pranešimas pasirodo dažnai arba jeigu vis tiek negalite rasti gedimo priežasties, kreipkitės į prekybos atstovą.

Kabelio pažeidimai dažniausiai atsiranda dėl netyčinio fizinio kabelio pažeidimo, pvz., kai sklype vyksta darbai su kastuvu. Kabelis gali nutrūkti, jeigu įrengiant jis buvo labai įtemptas. Kabelio gedimą galima nustatyti palaipsniui mažinant kabelio atstumą iki galimos gedimo vietos, kol lieka maža kabelio atkarpa. Žr. išsamų naudotojo vadovą „Husqvarna“ svetainėje ([www.husqvarna.com](http://www.husqvarna.com)).

### 28.1.1 Įkrovimo stoties signalinė lemputė

Nenutrūkstamai šviečiantis arba mirksintis žalias indikatorius nurodo, kad sumontuota sėkmingai. Jeigu pasirodys kitų ženklų, vadovaukitės toliau pateiktomis gedimų šalinimo instrukcijomis.

Daugiau informacijos žr. [www.husqvarna.com](http://www.husqvarna.com). Jeigu vis tiek reikia pagalbos, kreipkitės į vietinį „Husqvarna“ atstovą.

Šviesa	Priežastis	Veiksmas
Šviečianti žalia šviesa	Gerai signalai	Veiksmai nereikalingi
Mirksinti žalia šviesa	Signalai geri ir įjungtas <i>ECO režimas</i> .	Veiksmai nereikalingi. Daugiau informacijos apie <i>ECO režimą</i> žr. išsamioje naudojimo instrukcijoje.
Mirksintis mėlynas diodas	Kontūro kabelis neprijungtas prie įkrovimo stoties.	Patikrinkite, ar kontūro kabelio jungtys tinkamai prijungtos prie įkrovimo stoties. Žr. išsamią naudojimo instrukciją.
	Kontūro kabelio pažeidimas.	raskite pažeistą vietą. Pakeiskite pažeistą kontūro kabelio atkarpą nauju kabeliu ir sujunkite, naudodami originalią jungiamąją movą.
Mirksinti raudona šviesa	Pažeista įkrovimo stoties antena.	Susisieki su savo vietiniu Husqvarna atstovu.
Šviečianti raudona šviesa	Grandinės plokštės gedimas arba netinkamas maitinimo šaltinis įkrovimo stotyje. Gedimą turi taisyti įgaliotasis techninės priežiūros specialistas.	Susisieki su savo vietiniu Husqvarna atstovu.

## 29 Transportavimas, saugojimas ir utilizavimas

### 29.1 Transportavimas

Pateikiamam ličio jonų akumuliatoriui taikomos pavojingų krovinių gabenimo taisyklės.

- Laikykitės visų taikomų nacionalinių reikalavimų.
- Laikykitės specialių komercinių krovinių gabenimui, įskaitant trečiųjų šalių ar tarpininko transporto priemonėmis, taikomų reikalavimų dėl pakavimo ir žymėjimo.
- Akumuliatoriaus išėmimo instrukcijas žr. išsamios naudojimo instrukcijoje [www.husqvarna.com](http://www.husqvarna.com).

#### 29.1.1 Gaminio pakėlimas ir perkėlimas

Jei norite saugiai gabenoti iš ar į darbo zoną:

- Paspauskite **STOP** mygtuką, kad sustabdytumėte gaminį. Jeigu nustatytas vidutinis arba aukštas saugumo lygis, būtina

įvesti PIN kodą. PIN kodas yra sudarytas iš keturių skaitmenų ir yra pasirenkamas pirmą kartą paleidžiant gaminį. Žr. išsamią naudojimo instrukciją.

- Pagrindinį jungiklį pasukite į 0 padėtį.

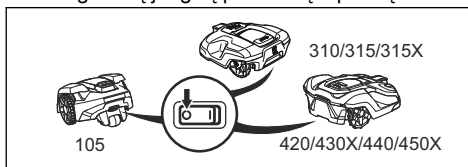

- Gaminį neškite laikydami už rankenos ir nukreipę peilių diską nuo savo kūno.

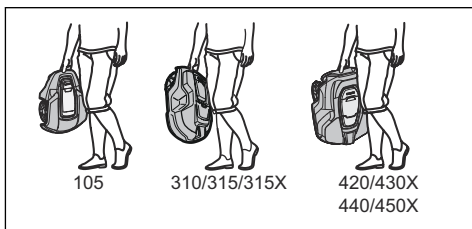

## 29.2 Laikymas žiemą

### 29.2.1 Gaminys

Prieš padedant gaminį į sandėlį žiemai, jį būtina kruopščiai išvalyti. Žr. *Valymas psl. 72*.



**PASTABA:** Prieš laikymą žiemą bateriją būtina pilnai įkrauti. Pilnai baterijos neįkrovus galite ją sugadinti ir kai kuriais atvejais ji taps netinkama naudoti.

Atidarę klaviatūros dangtelį, pastatykite ir palikite gaminį įkrovimo stotyje, kol ekrane nebus rodomas iki galo įkrautos baterijos simbolis. Paskui nustatykite pagrindinį jungiklį į padėtį 0.

Patikrinkite peilių ir galinio rato guolių būklę. Jei reikia, prieš prasidedant kitam sezonui, patikrinkite gaminio būklę.

Gaminį laikykite pastatytą ant visų ratų sausoje, neužšalancioje vietoje, geriausia originalioje gaminio pakuotėje. Taip pat galima pakabinti gaminį ant originalaus Husqvarna sieninio laikiklio. Daugiau informacijos apie sieninius laikiklius kreipkitės į „Husqvarna“ atstovą.

### 29.2.2 Įkrovimo stotis

Įkrovimo stotį ir maitinimo šaltinį laikykite patalpoje. Kontūro kabelį ir gido kabelį galima palikti žemėje.

1. Atjunkite įkrovimo stoties maitinimo šaltinį nuo tinklo.
2. Atlaisvinkite jungties užraktą ir ištraukite kištuką.
3. Atjunkite kontūro ir gido kabelio kontaktus nuo įkrovimo stoties.

Kabelių galus reikia apsaugoti nuo drėgmės, pavyzdžiui, iškiant juos į indą su tirštu tepalu.

Jei nėra galimybės įkrovimo stoties laikyti patalpoje, ji turi visą žiemą būti prijungta prie maitinimo, kontūro kabelio ir kreipiamojo kabelio.

## 29.3 Aplinkos apsaugos informacija



Ant „Husqvarna“ gaminio pateikti ženklai rodo, kad šio gaminio negalima išmesti kartu su buitinėmis atliekomis. Jį reikia pristatyti į tinkamą perdirbimo centrą, kuriame bus perdirbti elektroniniai jo komponentai ir akumulatoriai. Prieš išmetant gaminį, akumuliatorių reikia išimti.

Informacijos apie akumuliatoriaus išėmimą žr. išsamų naudotojo vadovą „Husqvarna“ svetainėje.

Jei reikia daugiau informacijos apie šio gaminio perdirbimą, kreipkitės į savivaldybę, buitinių atliekų tvarkymo tarnybą arba parduotuvę, kurioje įsigijote gaminį.

## 30 Techniniai duomenys

### 30.1 Automower® 105/310/315/315X

Matmenys	Automower® 105	Automower® 310	Automower® 315	Automower® 315X
Ilgis, cm / col.	55/21,7	63/24,8	63/24,8	63/24,8
Plotis, cm / col.	39/15,4	51/20,1	51/20,1	51/20,1
Aukštis, cm / col.	25/9,8	25/9,8	25/9,8	25/9,8
Svoris, kg / svar.	6,9/15	9,2/20	9,2/20	10,1/22

Elektros sistema	Automower® 105	Automower® 310	Automower® 315	Automower® 315X
Akumuliatorius, ličio jonų, 18 V / 2,1 Ah, gam. nr.	586 57 62-02	584 85 28-01, 584 85 28-02	584 85 28-01, 584 85 28-02	584 85 28-01, 584 85 28-02
Akumuliatorius, ličio jonų, 18 V / 2,0 Ah, gam. nr.	586 57 62-03	584 85 28-03	584 85 28-03	584 85 28-03
Akumuliatorius, ličio jonų, 18,25 V / 2,0 Ah, gam. nr.	586 57 62-04	584 85 28-04	584 85 28-04	584 85 28-04
Maitinimas, V/28 V DC	100–240	100–240	100–240	100–240
Žemos įtampos kabelio ilgis, m / pėd.	5/16,4	10/33	10/33	10/33
Vidutinės energijos sąnaudos maksimaliai naudojant	5 kWh per mėnesį, kai darbo zonos plotas 600 m <sup>2</sup> / 0,15 akro	8 kWh per mėnesį, kai darbo zonos plotas 1000 m <sup>2</sup> / 0,25 akro	10 kWh per mėnesį, kai darbo zonos plotas 1500 m <sup>2</sup> / 0,37 akro	10 kWh per mėnesį, kai darbo zonos plotas 1600 m <sup>2</sup> / 0,4 akro
Įkrovimo srovė, A DC	1,3	1,3	1,3	1,3
Vidutinis įkrovimo laikas, min.	65	70	70	70
Vidutinis įkrovimo laikas, min.	50	60	60	60

Kontūro kabelio antena	Automower® 105	Automower® 310	Automower® 315	Automower® 315X
Veikimo dažnių juosta, Hz	300-80000	300-80000	300-80000	300-80000
Maksimali radijo dažnio galia, mW esant 60 m <sup>41</sup>	<25	<25	<25	<25

<sup>41</sup> Didžiausia aktyvi išvesties galia į antenas dažnių juostoje, kurioje veikia radijo įranga.

Garso emisijos į aplinką išmatuotos kaip garso stiprumas <sup>42</sup>	Automower® 105	Automower® 310	Automower® 315	Automower® 315X
Išmatuotas garso stiprumo triukšmo lygis, dB (A) <sup>43</sup>	58	58	58	58
Triukšmo emisijų neapibrėžtumai $K_{WA}$ , dB (A)	3	2	2	2
Užtikrinamas garso stiprumo triukšmo lygis, dB (A)	61	60	60	60
Garso slėgio triukšmo lygis ties naudojimo ausimis, dB (A) <sup>44</sup>	47	47	47	47

Pjovimas	Automower® 105	Automower® 310	Automower® 315	Automower® 315X
Pjovimo sistema	3 laisvai besisukantys pjovimo peiliai			
Peilių variklio greitis, aps. per min.	2900	2300	2300	2300
Energijos sąnaudos pjaunant, W +/- 20 %	20	25	25	25
Pjovimo aukštis, cm / col.	2–5 / 0,8–2,0	2–6 / 0,8–2,4	2–6 / 0,8–2,4	2–6 / 0,8–2,4
Pjovimo plotis, cm / col.	17/6,7	22/8,7	22/8,7	22/8,7
Mažiausias galimas kelio susiaurėjimas, cm / col.	60/24	60/24	60/24	60/24
Didžiausias pjovimo teritorijos nuolydis, %	25	40	40	40
Didžiausias kontūro kabelio kampas, %	15	15	15	15
Didžiausias kontūro kabelio ilgis, m / pėd.	400/1300	800/2600	800/2600	800/2600
Didžiausias gido kabelio ilgis, m / pėd.	200/650	400/1300	400/1300	400/1300
Darbo našumas, m <sup>2</sup> / akr., +/- 20 %	600/0,15	1000/0,25	1500/0,37	1600/0,4

IP klasifikacija	Automower® 105	Automower® 310	Automower® 315	Automower® 315X
Robotas vejapjovė	IPX4	IPX4	IPX4	IPX4
Įkrovimo stotis	IPX1	IPX1	IPX1	IPX1
Maitinimo šaltinis	IPX4	IPX4	IPX4	IPX4

<sup>42</sup> Triukšmo lygio deklaracijos atitinka standartą EN 50636-2-107:2015. Triukšmas, skleidžiamas į aplinką, išmatuotas kaip garso galia ( $L_{WA}$ ) pagal EB direktyvą 2000/14/EB. Garantuojamas garso galios lygis gaminiuose galis skirtis nuo bandymų metu nustatytų 1–3 dB (A).

<sup>43</sup> Triukšmo emisijų neapibrėžtumai  $K_{WA}$  2 dB (A)

<sup>44</sup> Garso slėgio triukšmo neapibrėžtumai  $K_{pA}$  2–4 dB (A)

### 30.2 Automower® 420/430X/440/450X

Matmenys	Automower® 420	Automower® 430X	Automower® 440	Automower® 450X
Ilgis, cm / col.	72/28,3	72/28,3	72/28,3	72/28,3
Plotis, cm / col.	56/22,0	56/22,0	56/22,0	56/22,0
Aukštis, cm / col.	31/12,2	31/12,2	31/12,2	31/12,2
Svoris, kg / svar.	11,5/25	13,2/29	12/27	13,9/31

Elektros sistema	Automower® 420	Automower® 430X	Automower® 440	Automower® 450X
Akumulatorius, ličio jonų, 18 V / 3,2 Ah, gam. nr.	580 68 33-01			
Akumulatorius, ličio jonų, 18,5 V / 4,0 Ah, gam. nr.	580 68 33-02			
Akumulatorius, ličio jonų, 18 V / 4,0 Ah, gam. nr.	580 68 33-03			
Akumulatorius, ličio jonų, 18,25 V / 4,0 Ah, gam. nr.	580 68 33-04			
Akumulatorius, ličio jonų, 18 V / 5,2 Ah, gam. nr.		588 14 64-01	588 14 64-01	588 14 64-01
Akumulatorius, ličio jonų, 18 V / 5,0 Ah, gam. nr.		593 11 84-01	588 14 64-02 (2 vnt.) 5,0 Ah/akumulatorius	593 11 84-01 (2 vnt.) 5,0 Ah/akumulatorius
Akumulatorius, ličio jonų, 18 V / 4,9 Ah, gam. nr.		593 11 84-02	588 14 64-03 (2 vnt.) 4,9 Ah/akumulatorius	593 11 84-02 (2 vnt.) 4,9 Ah/akumulatorius
Maitinimas, V/28 V DC	100–240	100–240	100–240	100–240
Žemos įtampos kabelio ilgis, m / pėd.	10/33	10/33	10/33	10/33
Vidutinės energijos sąnaudos maksimaliai naudojant	17 kWh per mėnesį, kai darbo zonos plotas 2200 m <sup>2</sup> / 0,55 akro	18 kWh per mėnesį, kai darbo zonos plotas 3200 m <sup>2</sup> / 0,8 akro	20 kWh per mėnesį, kai darbo zonos plotas 4000 m <sup>2</sup> / 1 akro	23 kWh per mėnesį, kai darbo zonos plotas 5000 m <sup>2</sup> / 1,25 akro
Įkrovimo srovė, A DC	2.2	4.2	7	7
Vidutinis įjovimo laikas, min.	75	145	290	270
Vidutinis įkrovimo laikas, min.	50	50	60	60

Kontūro kabelio antena	Automower® 420	Automower® 430X	Automower® 440	Automower® 450X
Veikimo dažnių juosta, Hz	300-80000	300-80000	300-80000	300-80000
Maksimali radijo dažnio galia, mW esant 60 m <sup>45</sup>	<25	<25	<25	<25

Garso emisijos į aplinką išmatuotos kaip garso stiprumas <sup>46</sup>	Automower® 420	Automower® 430X	Automower® 440	Automower® 450X
Išmatuotas garso stiprumo triukšmo lygis, dB (A) <sup>47</sup>	57	57	56	58
Triukšmo emisijų neapibrėžtumai K <sub>WA</sub> , dB (A)	1	1	1	1
Garantuotas garso galios triukšmo lygis	58	58	56	59
Garso slėgio triukšmo lygis ties naudotojo ausimis, dB (A) <sup>48</sup>	46	46	45	47

Pjovimas	Automower® 420	Automower® 430X	Automower® 440	Automower® 450X
Pjovimo sistema	3 laisvai besisukantys pjovimo peiliai			
Peilių variklio greitis, aps. per min.	2300	2300	2300	2300
Energijos sąnaudos pjaunant, W +/- 20 %	30	30	30	35
Pjovimo aukštis, cm / col.	2-6 / 0,8-2,4	2-6 / 0,8-2,4	2-6 / 0,8-2,4	2-6 / 0,8-2,4
Pjovimo plotis, cm / col.	24/9,4	24/9,4	24/9,4	24/9,4
Mažiausias galimas kelio susiaurėjimas, cm / col.	60/24	60/24	60/24	60/24
Didžiausias pjovimo teritorijos nuolydis, %	45	45	45	45
Didžiausias kontūro kabelio kampas, %	15	15	15	15
Didžiausias kontūro kabelio ilgis, m / pėd.	800/2600	800/2600	800/2600	800/2600
Didžiausias gido kabelio ilgis, m / pėd.	400/1300	400/1300	400/1300	400/1300
Darbo našumas, m <sup>2</sup> / akr., +/- 20 %	2200/0,55	3200/0,8	4000/1	5000/1,25

<sup>45</sup> Didžiausia aktyvi išvesties galia į antenas dažnių juostoje, kurioje veikia radijo įranga.

<sup>46</sup> **Triukšmo lygio deklaracijos atitinka standartą EN 50636-2-107:2015. Triukšmas, skleidžiamas į aplinką, išmatuotas kaip garso galia (L<sub>WA</sub>) pagal EB direktyvą 2000/14/EB. Garantuotasis garso galios lygis gaminiuose galis skirtis nuo bandymų metu nustatytų 1-3 dB (A).**

<sup>47</sup> Triukšmo emisijų neapibrėžtumai K<sub>WA</sub> 2 dB (A)

<sup>48</sup> Garso slėgio triukšmo neapibrėžtumai K<sub>pA</sub> 2-4 dB (A)

IP klasifikacija	Automower® 420	Automower® 430X	Automower® 440	Automower® 450X
Robotas vejapjovė	IPX4	IPX4	IPX4	IPX4
Įkrovimo stotis	IPX1	IPX1	IPX1	IPX1
Maitinimo šaltinis	IPX4	IPX4	IPX4	IPX4

Dažnių juostos palaikymas	
„Bluetooth®“ dažnio diapazonas	2400,0-2483,5 MHz
„Automower® Connect“ 3G	Juosta 19 (800 MHz)
	Juosta 5 (850 MHz)
	Juosta 8 (900 MHz)
	Juosta 2 (1 900 MHz)
	Juosta 1 (2 100 MHz)
„Automower® Connect“ 2G	GSM 850 MHz
	E-GSM 900 MHz
	DCS 1 800 MHz
	PCS 1 900 MHz

Galios klasė		
„Bluetooth®“ išvesties galia	8 dBm	
„Automower® Connect“ 3G	3 galios klasė	24 dBm
„Automower® Connect“ 2G	4 galios klasė (GSM/E-GSM)	33 dBm
	1 galios klasė (DCS/PCS)	30 dBm

„Husqvarna AB“ negali užtikrinti visiško suderinamumo tarp gaminio ir kitų tipų belaidžio ryšio sistemų, tokių kaip nuotolinio valdymo įranga, radijo siųstuvai, klausos aparatai, užkasti „elektrinio piemens“ kabeliai ir pan.

Gaminys pagamintas Anglijoje arba Čekijos Respublikoje. Žr. informaciją nominaliųjų parametru plokštelėje. Žr. *Įvadas psl. 56*

## 31 Garantija

### 31.1 Garantijos sąlygos

Husqvarna garantuoja, kad šis gaminys tinkamai veiks dvejus metus (nuo pirkimo datos). Garantija apima rimtus gedimus dėl medžiagų ar gamybos broko. Garantiniu laikotarpiu gaminys nemokamai keičiamas arba taisomas, jeigu laikomasi toliau išvardytų reikalavimų:

- Gaminį ir įkrovimo stotį galima naudoti tik pagal naudojimo instrukciją. Ši gamintojo garantija neturi įtakos prekybos atstovo / pardavėjo teikiamai garantijai.
- Naudotojui arba neįgaliajai trečiajai šaliai draudžiama remontuoti gaminį.



Gedimų, kuriems netaikoma garantija, pavyzdžiai:

- Gedimas dėl vandens pratekėjimo naudojant aukšto slėgio plautuvą arba apsemiantį vandenį, pavyzdžiui, jei robotas veja pjovje stovi didelės stipraus lietaus baloje.
- Žaibo sukeltas gedimas.
- Netinkamo akumulatoriaus laikymo ar naudojimo sukeltas gedimas.
- Gedimas dėl neoriginalaus ne Husqvarna akumulatoriaus naudojimo.
- Žala, kurią gali sukelti naudojamos neoriginalios Husqvarna atsarginės dalys ir priedai, pvz., peiliai ir įrengimo medžiagos.

- Kontūro kabelio pažeidimas.
- Žala, kilusi dėl neautorizuoto keitimo arba darbo su gaminiu arba jo maitinimo šaltiniu.

Peiliai ir ratai laikomi susidėvinčiomis dalimis, todėl jiems garantija netaikoma.

Jei jūsų Husqvarna gaminyje atsiranda klaida, susisieki su Husqvarna klientų aptarnavimo atstovu, kuris jums pateiks tolesnius nurodymus. Kreipdamiesi į Husqvarna klientų aptarnavimo atstovą turėkite kvitą ir gaminio serijos numerį.

---

## 32 EB atitikties deklaracija

---

### 32.1 EB atitikties deklaracija

„Husqvarna AB“, SE-561 82 Huskvarna, Švedija, tel. +46-36-146500, patvirtina, kad robotai veja pjovės **Husqvarna Automower® 105, Husqvarna Automower® 310, Husqvarna Automower® 315, Husqvarna Automower® 315X, Husqvarna Automower® 420, Husqvarna Automower® 430X, Husqvarna Automower® 440 ir Husqvarna Automower® 450X**, kurių serijos numeriai datuoti 2018 sav. 40 ir vėlesnėmis savaitėmis (metai ir savaitė aiškiai nurodyti informacinėje lentelėje prieš serijos numerį) atitinka TARYBOS DIREKTYVA:

- Direktyva **2006/42/EB** dėl mašinų.
  - Specialūs reikalavimai baterijomis maitinamiems elektriniams robotams veja pjovėms **EN 50636-2-107: 2015**.
  - Elektromagnetinių laukų **EN 62233: 2008**.
- Direktyva **2011/65/ES** „dėl tam tikrų pavojingų medžiagų naudojimo“.
  - Taikomas toliau nurodytas standartas: **EN 50581:2012**
- Direktyvą „dėl triukšmo sklaidos iš lauke naudojamos įrangos“ **2000/14/EB**. Informacija apie triukšmo sklaidą ir pjovimo plotį taip pat pateikiama skyriuje #.

**Husqvarna Automower® 105** (sertifikatas 01/901/176), **Husqvarna Automower® 310/315** (sertifikatas 01/901/225), **Husqvarna Automower® 315X** (sertifikatas

01/901/286) ir **Husqvarna Automower® 420/430X/440/450X** (sertifikatas 01/901/201): Registruota įstaiga 0404, SMP Svensk Maskinprovning AB, Fyrisborgsgatan 3, SE-754 50 Uppsala, Sweden, pateikė ataskaitas dėl atitikties vertinimo pagal 2000 m. gegužės 8 d. Tarybos Direktyvos 2000/14/EB dėl triukšmo sklaidos į aplinką VI priedo nuostatas.

- Direktyva dėl radijo ryšio įrenginių **2014/53/ES**. Tipo patikros sertifikatas išduodamas pagal 2014/53/ES direktyvos patikrą. „Husqvarna Automower® 105“ tipo patikros sertifikatas yra SC1110-17. Taikyti šie standartai:

- **ETSI EN 303 447 V1.1.1**
- Elektromagnetinis suderinamumas:
- **ETSI EN 301 489-1 V2.2.0**
  - **EN 61000-6-1:2007**
  - **EN 61000-6-3:2007/A1:2011**

Modeliams **Husqvarna Automower® 310, Husqvarna Automower® 315, Husqvarna Automower® 315X, Husqvarna Automower® 420, Husqvarna Automower® 430X, Husqvarna Automower® 440 ir Husqvarna Automower® 450X** su **Automower® Connect** moduliu taip pat žr.:

- **ETSI EN 301 489-19 V2.1.0**
- **ETSI EN 301 489-52 V1.1.1**
- **ETSI EN 301 511 V12.5.1**

- ETSI EN 301 908-2 V11.1.1

Husqvarna Automower® 310, Husqvarna Automower® 315, Husqvarna Automower® 315X, Husqvarna Automower® 420, Husqvarna Automower® 430X, Husqvarna Automower® 440 ir Husqvarna Automower® 450X su „Bluetooth®“ taip pat:

- ETSI EN 300 328 V2.1.1
- ETSI EN 301 489-17 V3.1.1



Husqvarna 2018-10-01

Lars Roos

Global R&D Director, Electric category

(Igaliotasis „Husqvarna AB“ atstovas, atsakingas už techninę dokumentaciją.)

---

## Содержание

---

34 Введение.....	83	39 Поиск и устранение неисправностей.....	103
35 Безопасность.....	90	40 Транспортировка, хранение и утилизация.....	104
36 Установка.....	94	41 Технические данные.....	106
37 Эксплуатация.....	98	42 Гарантия.....	111
38 Техническое обслуживание.....	101	43 Декларация соответствия ЕС.....	112

---

## 34 Введение

---

### 34.1 Введение

Серийный номер:
-----------------

ПИН-код:
----------

Серийный номер указан на паспортной табличке и на упаковке изделия.

- Используйте серийный номер для регистрации изделия на веб-сайте [www.husqvarna.com](http://www.husqvarna.com).

### 34.2 Поддержка

Для получения поддержки по вопросам работы изделия Husqvarna обращайтесь к своему сервисному дилеру.

#### 34.2.1 Полная версия руководства по эксплуатации

Полная версия руководства по эксплуатации доступна на веб-сайте Husqvarna [www.husqvarna.com](http://www.husqvarna.com). Это руководство содержит более подробную информацию, включая инструкции по установке, техническому обслуживанию, поиску и устранению неисправностей, а также сведения о структуре меню.

#### 34.2.2 Описание изделия

**Примечание:** Компания Husqvarna регулярно обновляет внешний вид и функции своих изделий. См. раздел *Поддержка на стр. 83*.

Изделие представляет собой газонокосилку-робот. Изделие оснащено аккумулятором в качестве источника питания и предназначено для автоматической стрижки травы. Собирать срезанную траву необязательно.

Выбор рабочих настроек осуществляется с помощью кнопок на кнопочной панели.

На дисплее отображаются выбранные и доступные рабочие настройки, а также текущий рабочий режим изделия.

Ограничительный и направляющий проводы управляют перемещением изделия по рабочей зоне.

##### 34.2.2.1 Automower® Connect

Automower® Connect — мобильное приложение, позволяющее удаленно выбирать рабочие настройки. См. раздел *Соединение на стр. 99*.

### 34.3 Производительность

Площадь, которую может обработать изделие, зависит, в первую очередь, от состояния ножей и сорта, высоты и влажности травы. Форма участка также имеет значение. Если участок состоит в основном из открытых лужаек, то часовая производительность изделия может быть выше, чем при обработке участка, состоящего из нескольких небольших лужаек, разделенных деревьями, клумбами и дорожками. Сведения о производительности см. в разделе *Технические данные на стр. 106*.

Для получения оптимальных результатов рекомендуется применять изделие в основном при сухой погоде. Изделие может

работать в условиях дождя, но в таком случае скошенная трава легко прилипает к изделию, что повышает вероятность его соскальзывания при работе на крутых склонах. Если вы хотите добиться хорошего результата, ножи должны быть в оптимальном состоянии. Чтобы ножи как можно дольше оставались острыми, необходимо следить за состоянием газона и удалять с него ветки, мелкие камни и другие посторонние предметы. Регулярно заменяйте ножи. Инструкции по замене ножей см. в полной версии руководства по эксплуатации на веб-сайте компании ([www.husqvarna.com](http://www.husqvarna.com)).

### 34.4 Схема движения

Схема движения изделия имеет случайный характер. Такая схема обеспечивает равномерную стрижку газонов без видимых линий.

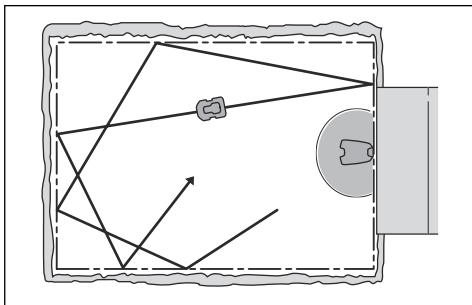

### 34.5 Метод работы

Помимо прочих факторов, время зарядки может меняться в зависимости от температуры окружающей среды.

Automower® 315X/430X/450X используют функцию навигации с GPS для начала стрижки с того места, которое не обрабатывалось в последнее время. На других моделях может потребоваться ручная настройка, чтобы обеспечить равномерный результат стрижки газона. См. полную версию руководства по эксплуатации на веб-сайте Husqvarna.

При контакте корпуса с препятствием или приближении к ограничительному проводу изделие дает задний ход и выбирает новое направление движения. Датчики в передней и задней части устройства определяют

приближение изделия к ограничительному проводу. Перед разворотом передняя часть изделия проходит на определенном расстоянии от ограничительного провода. Расстояние можно изменить, чтобы при необходимости адаптировать работу газонокосилки под определенный участок.

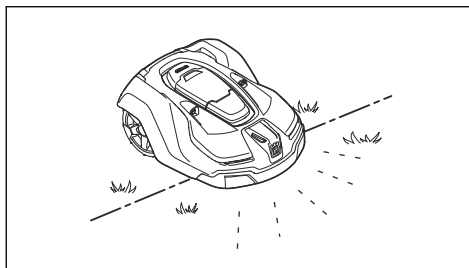

Кнопка **STOP** в верхней части изделия используется главным образом для остановки устройства во время движения. При нажатии на кнопку **STOP** открывается крышка, под которой находится панель управления. Кнопка **STOP** остается нажатой, пока не будет закрыта крышка. Эта функция и кнопка запуска **START** блокируют запуск двигателя.

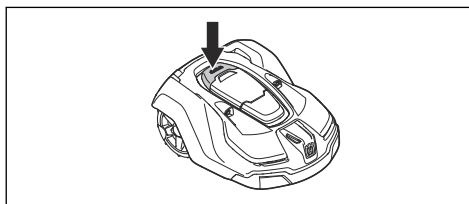

**Примечание:** Всегда нажимайте кнопку **START** перед закрытием крышки для запуска изделия. Если кнопка **START** не будет нажата, будет подан звуковой сигнал, и изделие не начнет работу.

**Примечание:** При первой установке главного выключателя в положение 1 выполняется процедура запуска, которая включает ряд важных основных настроек, см. раздел *Первый запуск и калибровка* в полной версии руководства по эксплуатации на веб-сайте Husqvarna.

## 34.6 Поиск зарядной станции

На Automower® 310/315/315X/420/430X/440/450X можно настроить до 3 различных способов поиска зарядной станции. Изделие автоматически комбинирует эти 3 способа для максимально быстрого поиска зарядной

станции, а также чтобы избежать формирования наезженных дорожек. Automower® 105 всегда следует по направляющему проводу до зарядной станции.

## 34.7 Обзор изделия Automower® 105

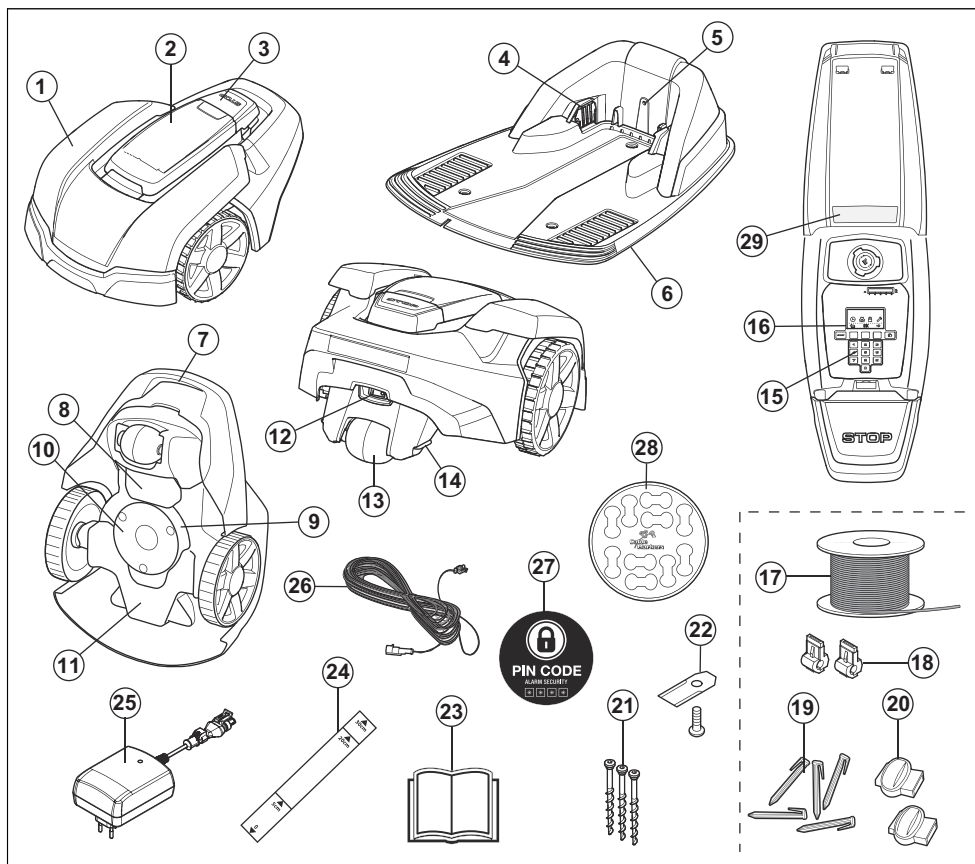

Номера на рисунке соответствуют следующим компонентам:

1. Корпус
2. Крышка дисплея, кнопочной панели и регулятора высоты стрижки
3. Кнопка STOP
4. Контактные шины

5. Светодиодный индикатор состояния зарядной станции, ограничительного и направляющего проводов
6. Зарядная станция
7. Рукоятка
8. Крышка аккумулятора
9. Режущий диск
10. Защитная пластина

11. Блок с электрокомпонентами, аккумулятором и моторами
12. Главный выключатель
13. Заднее колесо
14. Зарядная шина
15. Кнопочная панель
16. Дисплей
17. Контурный провод для ограничения зоны работы и направляющий провод
18. Разъемы для контурного провода
19. Фиксаторы
20. Соединители для контурного провода
21. Винты крепления зарядной станции
22. Ножи
23. Руководство по эксплуатации и краткое руководство
24. Линейка для прокладки ограничительного провода (линейка снимается с корпуса)
25. Источник питания (внешний вид источника питания может различаться в зависимости от страны)
26. Кабель низкого напряжения
27. Наклейка с предупреждением
28. Маркировка кабеля
29. Паспортная табличка

### 34.8 Обзор изделия Automower® 310/315/315X

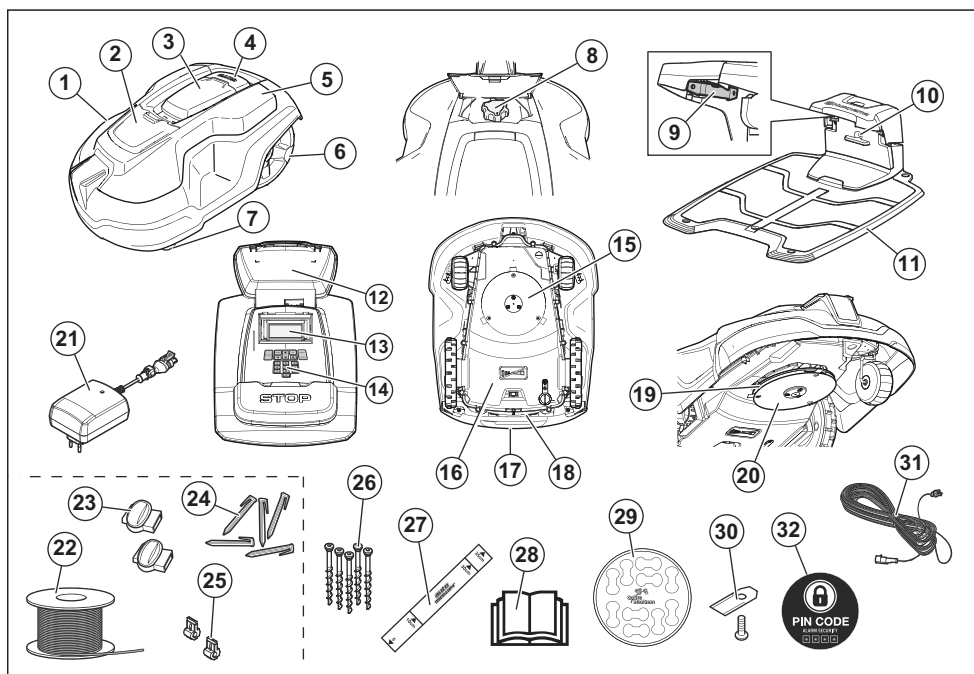

Номера на рисунке соответствуют следующим компонентам:

- |   |   |
|---|---|
| <ol style="list-style-type: none"> <li>1. Корпус</li> <li>2. Крышка регулятора высоты резки</li> <li>3. Крышка дисплея и кнопочной панели</li> <li>4. Кнопка STOP</li> <li>5. Съёмная крышка</li> </ol> | <ol style="list-style-type: none"> <li>6. Задние колеса</li> <li>7. Передние колеса</li> <li>8. Регулятор высоты резки</li> <li>9. Контактные шины</li> <li>10. Светодиодный индикатор состояния зарядной станции и ограничительного провода</li> <li>11. Зарядная станция</li> </ol> |
|---|---|

12. Паспортная табличка
13. Дисплей
14. Кнопочная панель
15. Режущий механизм
16. Блок с электрокомпонентами, аккумулятором и моторами
17. Рукоятка
18. Главный выключатель
19. Режущий диск
20. Защитная пластина
21. Источник питания (внешний вид источника питания может различаться в зависимости от страны)
22. Контурный провод для ограничения зоны работы и направляющий провод <sup>49</sup>
23. Соединители для контурного провода <sup>50</sup>
24. Фиксаторы <sup>51</sup>
25. Разъемы для контурного провода <sup>52</sup>
26. Винты крепления зарядной станции
27. Линейка для прокладки ограничительного провода (линейка снимается с корпуса)
28. Руководство по эксплуатации и краткое руководство
29. Маркировка кабеля
30. Дополнительные ножи
31. Кабель низкого напряжения
32. Наклейка с предупреждением

---

<sup>49</sup> Входит в комплект для установки, который приобретается отдельно.

<sup>50</sup> См. примечание 1

<sup>51</sup> См. примечание 1

<sup>52</sup> См. примечание 1

### 34.9 Обзор изделия Automower® 420/430X/440/450X

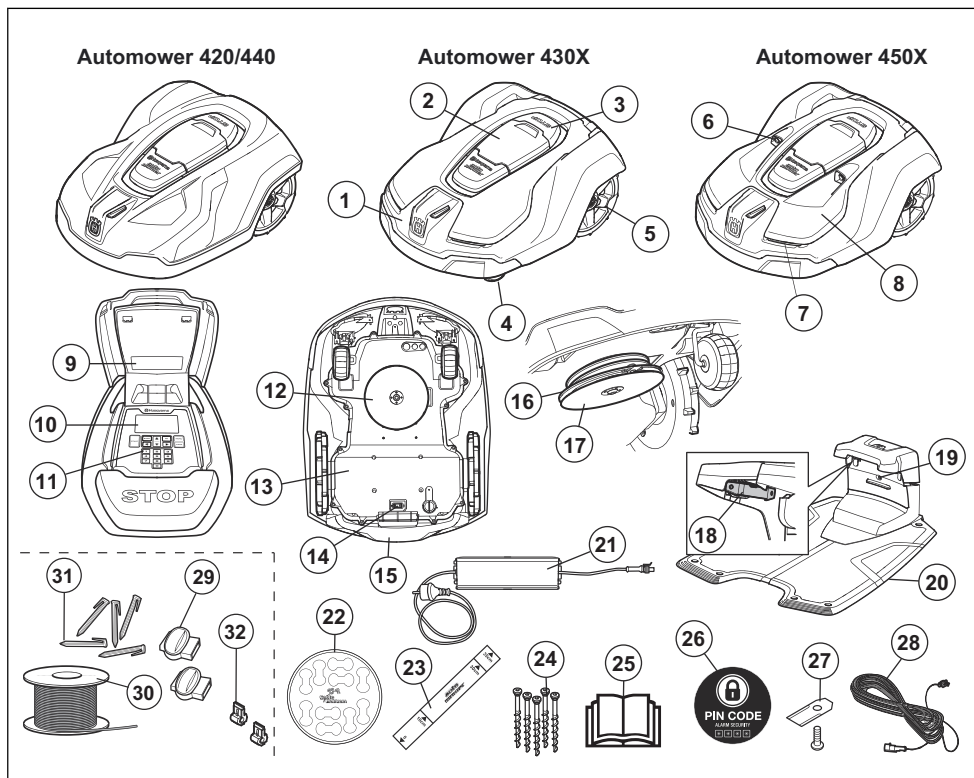

Номера на рисунке соответствуют следующим компонентам:

1. Корпус
2. Крышка дисплея и кнопочной панели
3. Кнопка STOP
4. Передние колеса
5. Задние колеса
6. Ультразвуковые датчики
7. Фары
8. Съемная крышка
9. Паспортная табличка
10. Дисплей
11. Кнопочная панель
12. Режущий механизм
13. Блок с электрокомпонентами, аккумулятором и моторами
14. Главный выключатель
15. Рукоятка
16. Режущий диск
17. Защитная пластина
18. Контактные шины
19. Светодиодный индикатор состояния зарядной станции и ограничительного провода
20. Зарядная станция
21. Источник питания
22. Маркировка кабеля
23. Линейка для прокладки ограничительного провода (линейка снимается с корпуса)
24. Винты крепления зарядной станции
25. Руководство по эксплуатации и краткое руководство
26. Наклейка с предупреждением
27. Дополнительные ножи
28. Кабель низкого напряжения



- 29. Соединители для контурного провода <sup>53</sup>
- 30. Контурный провод для ограничения зоны работы и направляющий провод <sup>54</sup>
- 31. Фиксаторы <sup>55</sup>
- 32. Разъемы для контурного провода <sup>56</sup>

### 34.10 Условные обозначения на изделии

Эти условные обозначения размещены на изделии. Внимательно изучите их.



**ПРЕДУПРЕЖДЕНИЕ:**  
Перед началом эксплуатации изделия прочитайте инструкции по эксплуатации.



**ПРЕДУПРЕЖДЕНИЕ:**  
Перед выполнением каких-либо операций с газонокосилкой или ее подъемом задействуйте устройство отключения.

Изделие может начать работу только после перевода главного выключателя в положение 1 и ввода правильного ПИН-кода. Переведите главный выключатель в положение 0 перед выполнением любых проверок и/или обслуживания.



**ПРЕДУПРЕЖДЕНИЕ:**  
Держитесь на безопасном расстоянии от агрегата во время его работы. Не приближайте руки или ноги к вращающимся ножам.



**ПРЕДУПРЕЖДЕНИЕ:**  
Запрещается передвигаться на агрегате. Запрещается держать руки или ноги вблизи корпуса или засовывать их под корпус газонокосилки.

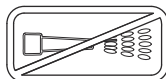

Запрещается использовать моечный агрегат высокого давления или проточную воду для очистки изделия.

<sup>53</sup> Входит в комплект для установки, который приобретается отдельно.

<sup>54</sup> См. примечание 1

<sup>55</sup> См. примечание 1

<sup>56</sup> См. примечание 1



Данное изделие соответствует действующим директивам ЕС.



Уровень шума. Уровень шума изделия указан в разделе # и на паспортной табличке.



Запрещается утилизировать данное изделие вместе с бытовыми отходами. Утилизацию изделия следует проводить в соответствии с местными нормативными требованиями.



На шасси находятся компоненты, чувствительные к воздействию электростатического разряда (ESD). Повторную установку шасси должны выполнять специалисты. По этой причине вскрытие шасси могут проводить только специалисты официального сервисного центра. Повреждение уплотнения может привести к аннулированию гарантии на все устройство или его части.



Запрещается укорачивать, удлинять или наращивать кабель низкого напряжения.

Запрещается косить траву травокосилкой вблизи кабеля низкого напряжения. Соблюдайте осторожность при обработке кромки газона в месте расположения кабелей.

Перед эксплуатацией изделия или его подъемом задействуйте устройство отключения.

### 34.11 Значки аккумулятора



Прочитайте инструкции по эксплуатации.



Запрещено бросать аккумулятор в огонь или подвергать его воздействию источников тепла.



Не погружайте аккумулятор в воду.

## 35 Безопасность

### 35.1 Общие инструкции по технике безопасности

Для удобства в руководстве по эксплуатации используется следующая система обозначений:

- Текст, выделенный *курсивом* — это текст, который отображается на дисплее

изделия или является ссылкой на другой раздел руководства по эксплуатации.

- Текст, выделенный **жирным** шрифтом, относится к одной из кнопок на панели изделия.
- Текст, выделенный **ЗАГЛАВНЫМИ БУКВАМИ** и *курсивом*, относится к различным рабочим режимам изделия.

**35.1.1 ВАЖНО. ВНИМАТЕЛЬНО ПРОЧИТАЙТЕ ПЕРЕД НАЧАЛОМ ЭКСПЛУАТАЦИИ. СОХРАНИТЕ ДЛЯ ПОСЛЕДУЮЩЕГО ОБРАЩЕНИЯ**

Оператор несет ответственность за несчастные случаи или опасные ситуации, угрожающие другим людям или их имуществу.

Данное оборудование не предназначено для использования лицами (включая детей) с ограниченными физическими, сенсорными или умственными способностями (что может влиять на безопасную эксплуатацию изделия), а также лицами с недостаточным опытом или знаниями. Данные лица могут работать с оборудованием только под присмотром людей, отвечающих за их безопасность, или после прохождения соответствующего инструктажа.

Дети старше 8 лет и лица с ограниченными физическими, сенсорными или умственными способностями или недостатком опыта и знаний могут использовать данное оборудование только под надзором или в случае предоставления инструкций относительно безопасной эксплуатации оборудования и возможных рисков. Допустимый возраст пользователя может быть ограничен местным законодательством. Очистка и техническое обслуживание не должны проводиться детьми без надзора.

Запрещается подсоединять источник питания к розетке в случае повреждения разъема или шнура. Поврежденный или изношенный шнур повышает риск поражения электрическим током.

Заряжайте аккумулятор только в зарядной станции, входящей в комплект поставки. Неправильная эксплуатация может привести к поражению электрическим током, перегреву или утечке коррозионной жидкости из аккумулятора. В случае утечки электролита смойте его водой/нейтрализатором. При контакте с глазами обратитесь за медицинской помощью.

Используйте только оригинальные аккумуляторы, рекомендованные производителем оборудования. При использовании аккумуляторов, отличных от оригинальных, безопасная эксплуатация изделия не может быть гарантирована. Запрещается использовать одноразовые батарейки.

При снятии аккумулятора следует отключить оборудование от питающей сети.



**ПРЕДУПРЕЖДЕНИЕ:** Изделие может представлять опасность при неправильном использовании.



**ПРЕДУПРЕЖДЕНИЕ:** Не используйте изделие, если в рабочей зоне находятся другие люди (особенно дети) или животные.



**ПРЕДУПРЕЖДЕНИЕ:** Не приближайте руки или ноги к вращающимся ножам. Запрещается держать руки или ноги вблизи или под изделием при работающем двигателе.

### 35.2 Эксплуатация

- На изделие разрешается устанавливать только оборудование, рекомендованное производителем. Другие варианты эксплуатации являются недопустимыми. Необходимо неукоснительно соблюдать указания производителя по эксплуатации, техобслуживанию и ремонту изделия.
- Если изделие используется в общественных местах, то вокруг рабочей зоны газонокосилки должны быть установлены предупреждающие знаки. Знаки должны содержать следующий текст: **Предупреждение! Автоматическая газонокосилка! Не приближайтесь к машине! Следите за детьми!**

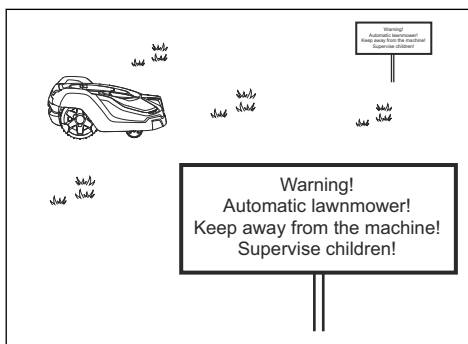

- Если в рабочей зоне находятся люди (особенно дети) или животные, используйте функцию **PARK** или переведите главный выключатель в выключенное положение. Изделие можно запрограммировать для работы в то время, когда рабочая зона свободна, например, ночью.
- Эксплуатацию, обслуживание и ремонт изделия разрешается выполнять только лицам, хорошо знающим технические особенности его конструкции и правила техники безопасности. Перед началом работы с изделием внимательно прочитайте руководство по эксплуатации и убедитесь, что понимаете приведенные здесь инструкции.
- Запрещается вносить изменения в заводскую конструкцию изделия. Все изменения вносятся на свой страх и риск.
- Убедитесь в отсутствии на газоне камней, веток, инвентаря, игрушек и других предметов, которые могут повредить ножи. Наличие посторонних предметов на газоне также может привести к

застреванию изделия, после чего для удаления предмета и возобновления работы, вероятно, потребуется помощь. Перед удалением засорения всегда устанавливайте главный выключатель в положение 0.

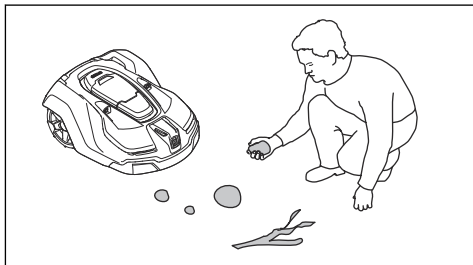

- Запустите изделие в соответствии с инструкциями. Предварительно установите главный выключатель в положение 1; убедитесь, что ваши руки и ноги находятся на безопасном расстоянии от ножей. Запрещается держать руки или ноги под изделием.
  - Запрещается прикасаться к подвижным опасным деталям, например, к режущему диску, до того, как они полностью остановятся.
  - Ни в коем случае не поднимайте и не переносите изделие, когда главный выключатель находится в положении 1.
  - Не допускайте столкновения изделия с людьми или животными. Изделие должно быть немедленно остановлено, если на его пути появляется человек или животное.
  - Запрещается размещать любые предметы на корпусе изделия или его зарядной станции.
  - Запрещается эксплуатировать изделие с поврежденным щитком, режущим диском или корпусом. Кроме того, запрещено использование газонокосилки с поврежденными ножами, винтами, гайками или кабелями. Запрещается подключать поврежденный кабель или прикасаться к поврежденному кабелю, прежде чем он будет отсоединен от питания.
  - Эксплуатация изделия с неисправным главным выключателем запрещена.
- Если изделие не используется, следует отключать его с помощью главного выключателя. Изделие может начать работу только после перевода главного выключателя в положение 1 и ввода правильного ПИН-кода.
  - Одновременное использование изделия и дождевателя запрещено. Во избежание одновременной работы изделия и дождевателя используйте функцию таймера.
  - Компания Husqvarna не гарантирует нормальную совместную работу изделия с другими беспроводными устройствами, такими как пульты дистанционного управления, радиопередатчики, слуховые устройства, подземное электрическое ограждение для животных и т.д.
  - Звук встроенной сигнализации очень громкий. Соблюдайте осторожность, особенно при использовании изделия в закрытом помещении.
  - Металлические предметы, расположенные в земле (такие как железобетон или антикоровые сети), могут приводить к остановке газонокосилки. Металлические предметы могут влиять на сигнал контура, что может приводить к остановке газонокосилки.
  - Рабочая температура и температура хранения составляет 0-50 °C / 32-122 °F. Диапазон температуры для зарядки — 0-45 °C / 32-113 °F. Слишком высокая температура может привести к повреждению изделия.

### 35.3 Техника безопасности при работе с аккумулятором



**ПРЕДУПРЕЖДЕНИЕ:** Литий-ионные аккумуляторы могут взорваться или стать причиной пожара в случае их разборки, короткого замыкания, воздействия воды, огня или высокой температуры. Соблюдайте осторожность при обращении с

аккумулятором, не разбирайте его, не вскрывайте и не подвергайте недопустимым электрическим/механическим нагрузкам. Избегайте хранения под воздействием прямых солнечных лучей.

Для получения дополнительных сведений об аккумуляторе см. раздел *Аккумулятор на стр. 102*

## 36 Установка

### 36.1 Подключение источника питания

При планировании места для размещения источника питания примите во внимание следующее:

- Близость к зарядной станции
- Защита от дождя
- Защита от прямых солнечных лучей



**ПРЕДУПРЕЖДЕНИЕ:** Изделие должно использоваться только с блоком питания производства компании Husqvarna.

Источник питания должен быть размещен в хорошо проветриваемом месте, оснащенном крышей. Если источник питания подсоединен к внешней электрической розетке, расположенной вне помещения, то это должна быть розетка специального типа, использование которой вне помещений разрешено. Рекомендуется при подключении источника питания к штепсельной розетке включить в цепь питания автоматический выключатель для защиты от короткого замыкания на землю (УЗО).



**ПРЕДУПРЕЖДЕНИЕ:** Применимо для США/Канады. Если источник питания устанавливается вне помещения: Риск поражения электрическим током. Подключайте кабель только к розетке с крышкой и прерывателем тока при коротком замыкании на землю (УЗО) класса А. Корпус розетки должен

обеспечивать защиту от погодных условий герметичность как со вставленным, так и с извлеченным штепселем.



**ПРЕДУПРЕЖДЕНИЕ:** Внесение изменений в конструкцию любых компонентов источника питания запрещено. Запрещается укорачивать или удлинять кабель низкого напряжения.

В качестве дополнительных принадлежностей доступны кабели низкого напряжения длиной 3 м / 10 футов или 20 м / 66 футов.



**ПРЕДУПРЕЖДЕНИЕ:** Запрещается выполнять установку источника питания, если есть вероятность контакта с водой (установку следует выполнять на высоте не менее 30 см / 12 дюймов от уровня грунта). Запрещается размещать источник питания на земле.

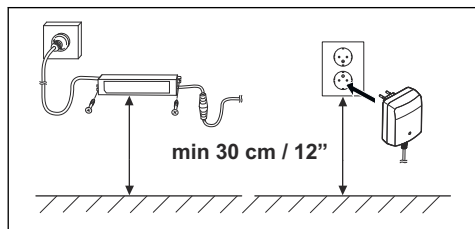



**ПРЕДУПРЕЖДЕНИЕ:** Извлеките вилку из розетки для отключения электропитания зарядной станции перед очисткой зарядной станции или ремонтом контурного провода.



**ПРЕДУПРЕЖДЕНИЕ:** Разместите кабель низкого напряжения и отрегулируйте высоту стрижки таким образом, чтобы ножи режущего диска ни при каких условиях не касались кабеля.



**ПРЕДУПРЕЖДЕНИЕ:** Для снижения риска повреждения электрических компонентов отсоедините все подключенные к зарядной станции элементы (источник питания, ограничительный провод и направляющие провода), если ожидается гроза.

Более подробные инструкции по правильной установке см. в разделе *Установка* в полной версии руководства по эксплуатации на веб-сайте Husqvarna [www.husqvarna.com](http://www.husqvarna.com).

## 36.2 Панель управления

Любые команды и настройки изделия выполняются с панели управления. К любой функции можно перейти с помощью меню.

Панель управления состоит из дисплея и кнопочной панели. Вся информация отображается на дисплее, а ввод данных выполняется с помощью кнопок.

**Примечание:** На рисунках в данном руководстве сообщения на дисплее показаны на английском, но на дисплее вашего изделия сообщения будут отображаться на выбранном языке.

## 36.3 Дисплей Automower® 105

После нажатия кнопки **STOP** и открытия крышки в рабочем окне будет показано время, выбранный режим работы, количество часов работы, состояние аккумуляторной батареи и настройка таймера.

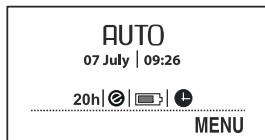

- Часы показывают текущее время.
- Дата показывает текущий день.
- Значение часов наработки (моточасов) означает количество часов со дня изготовления, в течение которых изделие находилось в работе. Здесь учитывается время, которое изделие потратило на стрижку и поиск зарядной станции.
- *AVTO*, *MAN* или *HOME* – это обозначение выбранного режима работы.
- Индикатор аккумулятора показывает состояние его зарядки.
- Значок ЕСО отображается, если изделие установлено в *ЭКО режим*.
- Если настройки таймера введены, отображается значок часов. Значок часов отображается черным цветом, когда изделию запрещено выполнять стрижку в соответствии с настройками таймера.
- Текст *MENU* указывает, что перейти к главному меню можно нажатием на кнопку выбора, расположенную под текстом.

## 36.4 Кнопочная панель Automower® 105

Кнопочная панель состоит из 4 групп кнопок:

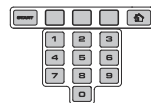

- Кнопка **START** используется для активации изделия. Как правило, это последняя кнопка, на которую необходимо нажать перед закрытием крышки.
- 3 кнопки выбора предлагают различные функции в зависимости от того, в какой части структуры меню вы находитесь.
- Кнопки с цифрами используются, например, для ввода ПИН-кода или настройки времени.

- Кнопка выбора режима работы обозначается значком домика. При нажатии на кнопку выбранный режим работы отображается на дисплее.

### 36.5 Дисплей Automower® 310/315X/420/430X/440/450X

При нажатии кнопки **STOP** и открытии крышки на дисплее отображается следующая информация:

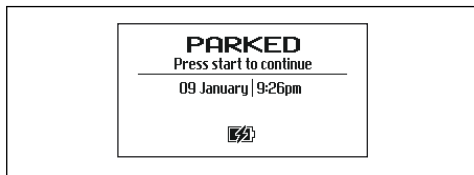

- Рабочая информация, например, *ГОТОВ*, *КОШЕНИЕ*, *ЗАПАРКОВАН* или *ТАЙМЕР*. Сообщение *ГОТОВ* отображается на дисплее, если изделие не установлено в какой-либо конкретный режим работы, например, если только что был включен главный выключатель. При нажатии кнопки **STOP** на дисплее изделия отображается последнее действие перед остановкой, например, *КОШЕНИЕ* или *ПОИСК*.
- Дата и часы показывают текущее время.
- Для Automower® 315X/430X/450X: Значок спутника отображается, если активна система GPS-навигации. Значок (A) отображается, если изделие установило связь с достаточным количеством GPS-спутников. Значок (B) отображается, если изделие не установило связь с достаточным количеством GPS-спутников. Значок (A) мигает в первые дни работы изделия, т.к. при этом выполняется сбор GPS-данных об участке.



- Значок ECO отображается, если изделие установлено в *ЭКО режим*.

- Значок часов черного цвета (A) отображается, когда изделию запрещено выполнять стрижку в соответствии с настройками таймера. Если изделию запрещено выполнять стрижку из-за *Таймера погоды*, отображается значок (B). При выборе режима работы *Сброс таймера* отображается значок (C).

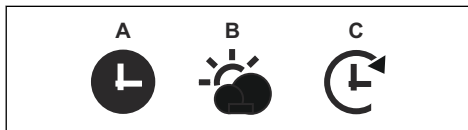

- Индикатор аккумулятора показывает состояние его зарядки. Если изделие заряжается, над значком аккумулятора также отображается молния (A). Если изделие находится в зарядной станции, но не заряжается, отображается значок (B).

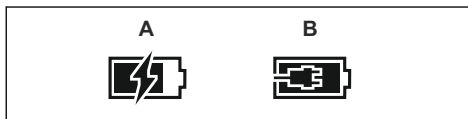

- Настройка регулировки высоты стрижки отображается в виде шкалы/числа.
- Для Automower Connect@Home (см. раздел *Automower® Connect@Home на стр. 100*): Значок беспроводной связи Bluetooth® появится на дисплее изделия после установки соединения с вашим смартфоном.

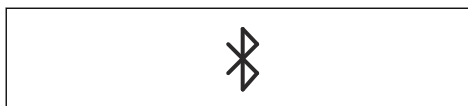

### 36.6 Кнопочная панель Automower® 310/315/315X/420/430X/440/450X

Кнопочная панель состоит из 6 групп кнопок:

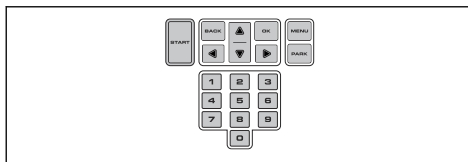



- Кнопка **START** используется для активации изделия. Как правило, это последняя кнопка, на которую необходимо нажать перед закрытием крышки.
- Кнопки **BACK** и **OK** используются для навигации по меню. Кнопка **OK** также используется для подтверждения настроек.
- **Кнопки со стрелками** используются для навигации в меню, а также позволяют выбирать определенные варианты настроек.
- Кнопка **MENU** используется для перехода в главное меню.
- Кнопка **PARK** используется для отправки изделия к зарядной станции.
- **Числовые кнопки** используются для ввода значений, например, ПИН-кода, времени или направления выхода.

### 36.7 Структура меню

Главное меню Automower® 105 имеет 4 пункта. Automower® 310 имеет 6 пунктов, а Automower® 315/315X — 7 пунктов. Главное меню Automower® 420/430X/440/450X имеет 8 пунктов.

### 36.8 Подменю

В каждом пункте есть несколько подменю. С помощью этих подменю вы можете перейти ко всем настройкам изделия.

Некоторые подменю содержат параметры, которые отмечены галочкой слева. Это означает, что данные параметры были выбраны. Чтобы отметить поле или убрать отметку, нажмите кнопку **OK**.

### 36.9 Переход между меню

Для перехода между элементами главного меню и подменю используйте кнопки выбора (Automower® 105) или **кнопки со стрелками** (Automower® 310/315/315X/420/430X/440/450X). Вводите значение и время с помощью кнопок с цифрами, каждый раз подтверждая выбор с помощью кнопки выбора **OK**. Для возврата к предыдущему пункту меню нажмите кнопку **BACK** или удерживайте кнопку **HOME** (Automower® 105) / **MENU** (Automower® 310/315/315X/420/430X/440/450X)

нажатой в течение 2 секунд для перехода непосредственно в главное меню.

### 36.10 Главное меню



#### *Таймер*

Если вы хотите добиться хорошего результата, газон не следует косить слишком часто. Если рабочая зона меньше производительности изделия, важно ограничивать его рабочее время с помощью функции таймера. Функцию таймера также можно использовать для определения периодов, в течение которых изделие не должно работать, например, когда на газоне играют дети.



#### *Высота стрижки*

Применимо для Automower® 420/430X/440/450X

Высота стрижки может быть изменена с минимальной (1) до максимальной (9). В течение первой недели после установки новой газонокосилки высота стрижки должна быть установлена на уровень "МАКС", чтобы избежать повреждения контурного провода. После этого высоту стрижки можно уменьшать на один шаг в неделю до получения требуемого результата.



#### *Безопасность*

В этом меню можно задать настройки безопасности и подключения изделия к зарядной станции. Существуют 3 уровня безопасности на выбор: *Низкий, Средняя, Выс.*



#### *Сообщения*

Применимо для Automower® 310/315/315X/420/430X/440/450X

Данное меню содержит архивные сообщения, сообщения об ошибках и информационные сообщения. Для

ряда наиболее распространенных сообщений об ошибках здесь представлены советы и рекомендации по устранению неисправности.



#### Таймер погоды

Применимо для Automower® 315/315X/420/430X/440/450X

Эта функция позволяет изделию автоматически регулировать время работы с учетом скорости роста травы. Если стоит благоприятная для роста травы погода, изделие проводит стрижку чаще. Если рост травы замедлен, изделие автоматически уменьшает время стрижки газона.



#### Установка

Эта функция меню используется для внесения изменений в установку под определенный садовый участок. Заводские настройки подходят для большинства рабочих зон, но в зависимости от сложности участка

результаты стрижки можно улучшить за счет ручных настроек.



#### Настройки

В этом разделе вы можете внести изменения в общие настройки изделия, такие как дата и время. Вы также можете включить/выключить *ЭКО режим* и *Спиральное кошение* или сохранить свои настройки в разных *Профилях* (только Automower® 315/315X/420/430X/440/450X). Компания Husqvarna рекомендует включить *ЭКО режим* для экономии энергии и предотвращения взаимодействия с другими устройствами.



#### Принадлежности

Применимо для Automower® 310/315/315X/420/430X/440/450X

В этом меню находятся настройки для дополнительных принадлежностей изделия, например, Automower Connect или Automower Connect@Home. Информацию о возможностях установки дополнительных принадлежностей на ваше изделие можно получить у местного представителя Husqvarna.

---

## 37 Эксплуатация

---

### 37.1 Выбор режима работы Automower® 105

Последовательным нажатием кнопки **Выбор режима работы** можно выбрать один из трех разных режимов работы.

- *HOME*. Отсылает изделие к зарядной станции. Газонокосилка остается у станции, пока не будет выбран другой режим работы. Когда аккумулятор будет полностью заряжен, изделие не покинет зарядную станцию и не начнет стрижку газона до тех пор, пока режим работы не будет изменен на *ABTO*.
- *ABTO*. В стандартном автоматическом режиме работы изделие выполняет стрижку травы и зарядку автоматически.
- *MAN*. При работе на вторичных участках необходимо использовать ручной режим *MAN*. При выборе ручного режима работы *MAN*, если изделие запущено посреди газона, оно будет выполнять стрижку, пока аккумулятор не разрядится. Затем оно остановится, и появится сообщение "Требуется ручная зарядка". Тогда изделие необходимо принести к зарядной станции и затем, зарядив его, снова запустить в работу. Если газонокосилка заряжается в режиме *MAN*,

она полностью зарядится, отъедет от зарядной станции примерно на 20 см/ 8 дюймов и затем остановится. Это означает, что она заряжена и готова начать работу.

### 37.2 Выбор операции START, Automower® 310/315/315X/420/430X/440/450X

После нажатия на кнопку **START** можно выбрать следующие операции:

- **ОСНОВНОЙ УЧАСТОК.** В стандартном режиме работы изделие выполняет стрижку травы и зарядку автоматически.

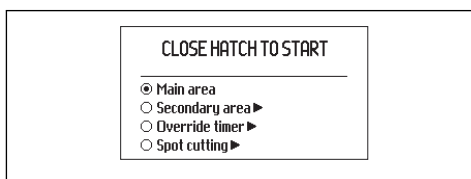

- **ВТОРИЧНЫЙ УЧАСТОК.** Данную настройку необходимо использовать при работе на вторичных участках.

Если газонокосилка заряжается в режиме "Вторичный участок", она полностью зарядится, отъедет приблизительно на 50 см / 20 дюймов от зарядной станции и затем остановится. Это означает, что она заряжена и готова начать работу. Если после зарядки планируется обработка основной рабочей зоны, целесообразно перед подключением к зарядной станции перевести изделие в режим *Основной участок*.

- **СБРОС ТАЙМЕРА.** Все настройки таймера временно становятся неактивны, если выбран режим "Сброс таймера". Настройки таймера можно *заблокировать* на 24 часа или 3 дня.
- **КОШЕНИЕ С МЕСТА** (недоступно для Automower® 310). Изделие будет двигаться по спирали, чтобы скосить траву в зоне, где она скошена меньше, чем на других участках газона.

Активация функции *Кошение с места* происходит с нажатием кнопки **START**. Чтобы выбрать операцию для продолжения работы после завершения

кошения с места, нажмите на **стрелку вправо** и затем укажите *Основной участок* или *Вторичный участок*.

### 37.3 Выбор операции PARK, Automower® 310/315/315X/420/430X/440/450X

После нажатия на кнопку **PARK** можно выбрать следующие операции.

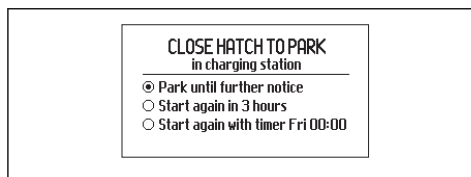

- **ПАРКОВКА ДО НОВОЙ КОМАНДЫ.** Изделие остается в зарядной станции, пока не будет выбран другой режим работы и не будет нажата кнопка **START**.
- **НОВЫЙ СТАРТ ЧЕРЕЗ 3 ЧАСА.** Изделие остается в зарядной станции в течение трех часов, а затем автоматически возвращается к нормальной работе. Этот вариант может использоваться, если необходимо сделать перерыв в работе газонокосилки, например, для полива или чтобы поиграть с детьми на газоне.
- **НАЧАЛО СО СЛЕДУЮЩЕГО ТАЙМЕРА.** Изделие остается в зарядной станции, пока таймер не позволит начать работу. Эта операция может использоваться, если необходимо прервать текущий цикл стрижки газона и оставить изделие в зарядной станции до следующего дня. Эта опция не отображается, если не выбраны настройки таймера.

### 37.4 Соединение

Вы можете установить соединение со своим изделием с помощью мобильного приложения Automower® Connect. Приложение Automower® Connect доступно для установки на смартфон или планшет (на базе Apple или Android). После активации Automower® Connect на дисплее изделия появятся новые значки. Более подробную информацию см. в полной версии руководства по эксплуатации.

### 37.4.1 Automower® Connect

Приложение Automower® Connect входит в стандартную комплектацию Automower® 315X/430X/450X и доступно в качестве принадлежности для Automower® 310/315/420/440.

Automower® Connect предоставляет доступ к меню изделия через смартфон, благодаря чему вы сможете с легкостью удаленно просматривать и изменять настройки изделия. Это приложение показывает текущее состояние вашего изделия и позволяет отправлять на него команды из любой точки мира. В случае кражи вам будет подан сигнал тревоги, и вы сможете отследить местоположение вашего изделия. В некоторых странах приложение Automower® Connect не поддерживается из-за региональных особенностей систем сотовой связи. Для получения дополнительных сведений свяжитесь с местным представителем Husqvarna.

### 37.4.2 Automower® Connect@Home

Входит в стандартную комплектацию Automower® 310/315/315X/420/430X/440/450X.

Приложение Automower® Connect@Home использует технологию беспроводной связи короткого действия Bluetooth®. Это означает, что вы можете установить соединение между смартфоном и изделием, если находитесь в зоне действия беспроводной связи. Значок Bluetooth появится на дисплее изделия после установки соединения с вашим смартфоном.

**Примечание:** Функции Automower® Connect@Home схожи с функциями Automower® Connect, но имеют более ограниченное применение, при этом используется то же самое приложение.

### 37.4.3 Начало работы

Загрузите приложение Automower® Connect (также применимо для Automower® Connect@Home) через AppStore или GooglePlay. После загрузки приложения вы можете задать адрес электронной почты и пароль для создания учетной записи. Вы получите электронное письмо с подтверждением по указанному адресу электронной почты. Для подтверждения учетной записи выполните инструкции в

электронном письме в течение 24 часов. В противном случае по истечении 24 часов вам придется создать учетную запись повторно. После создания учетной записи в приложении к вашему смартфону можно привязать изделие.

### 37.4.4 Привязка газонокосилки к Automower® Connect

Выберите функцию *Принадлежности > Automower Connect > Соединение > Новая пара*. Когда на экране приложения появится соответствующий запрос, введите 6-значный код, отображаемый на дисплее изделия. После этого введите в приложение название изделия. Приложение Automower® Connect всегда соединено с вашим изделием при условии, что смартфон ловит сигнал мобильной сети, изделие заряжено, а главный выключатель переведен в положение 1.

### 37.4.5 Привязка газонокосилки к Automower® Connect@Home

Включите беспроводную связь Bluetooth® на вашем смартфоне. Выберите функцию *Принадлежности > Connect@Home > Новая пара* и следуйте инструкциям в приложении. После привязки ваше изделие и смартфон будут автоматически устанавливать соединение между собой каждый раз, когда вы будете находиться в зоне действия беспроводной связи. Если вы хотите подключиться к изделию без создания учетной записи, вы можете использовать функцию Automower® Connect@Home, выбрав опцию Automower® Direct на начальном экране приложения.

## 37.5 Регулировка высоты стрижки

Если трава высокая, дайте изделию возможность начать работу в режиме максимальной высоты стрижки ("МАКС"). После того как трава станет короче, вы можете постепенно уменьшить высоту стрижки.



**ВНИМАНИЕ:** В течение первой недели после установки новой газонокосилки высота стрижки должна быть установлена на уровень "МАКС", чтобы избежать повреждения контурного провода. После этого высоту стрижки можно уменьшать на один шаг в неделю до получения требуемого результата.

### 37.5.1 Automower® 105

Высота стрижки может быть изменена с минимальной (2 см / 0.8") до максимальной (5 см / 2.0"). Регулировка высоты стрижки:

1. Нажмите кнопку **STOP**, чтобы остановить изделие. Откройте крышку.
2. Поверните рукоятку регулятора высоты в требуемое положение. Выбранное положение показано колонкой оранжевого цвета на индикаторе регулировки высоты.

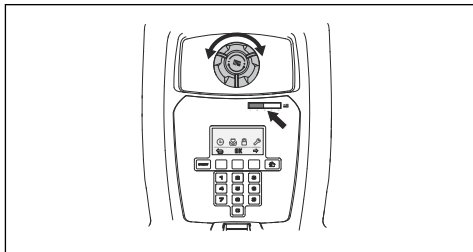

### 37.5.2 Automower® 310/315/315X

Высота стрижки может быть изменена с минимальной (2 см / 0.8") до максимальной (6 см / 2.4") в 9 шагов.

1. Нажмите кнопку **STOP**, чтобы остановить изделие и открыть крышку для регулировки высоты стрижки.
2. Переведите регулятор в требуемое положение. Вращение по часовой стрелке увеличивает, а вращение против часовой стрелки уменьшает высоту стрижки. Стрелка должна быть совмещена с выбранным положением, отмеченным на корпусе.

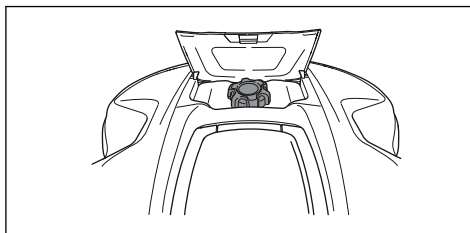

### 37.5.3 Automower® 420/430X/440/450X

Высота стрижки может быть изменена с минимальной до максимальной в 9 шагов.

1. Нажмите кнопку **STOP**, чтобы остановить изделие и открыть крышку.
2. Нажмите кнопку **MENU**, чтобы перейти к главному меню.
3. С помощью кнопок со стрелками вверх/вниз переместите курсор для выбора меню *Высота стрижки*.
4. Нажмите **OK**.
5. Увеличьте/уменьшите высоту стрижки с помощью кнопок со стрелками.

## 38 Техническое обслуживание

### 38.1 Очистка

Важно содержать изделие в чистоте. Изделие с большим скоплением травы будет медленно двигаться на склоне, менее эффективно срезать траву и быстрее изнашиваться. Для повышения надежности работы и увеличения срока службы: проверяйте и регулярно очищайте изделие и при необходимости заменяйте изношенные запчасти. Очистку рекомендуется выполнять мягкой щеткой.



**ПРЕДУПРЕЖДЕНИЕ:** Если необходимо перевернуть изделие колесами вверх, главный выключатель должен находиться в положении 0.

Главный выключатель должен находиться в положении 0 при выполнении любых работ на шасси газнокосилки, например, при очистке или замене ножей.



**ВНИМАНИЕ:** Нажмите кнопку STOP и отсоедините изделие от зарядной станции, прежде чем поднимать его. Запрещается поднимать изделие, если оно подключено к зарядной станции. Это может привести к повреждению зарядной станции и/или изделия.



**ВНИМАНИЕ:** Запрещается использовать моечный агрегат высокого давления или проточную воду для очистки изделия. Категорически запрещается использовать для очистки растворители.

## 38.2 Аккумулятор

Аккумулятор не требует технического обслуживания, но имеет ограниченный срок службы от 2 до 4 лет.



**ПРЕДУПРЕЖДЕНИЕ:** Заряжайте изделие только в зарядной станции, предназначенной для него. Неправильная эксплуатация может привести к поражению электрическим током, перегреву или утечке коррозионной жидкости из аккумулятора. В случае утечки электролита смойте его водой; при контакте с глазами или другими частями тела обратитесь за медицинской помощью.



**ПРЕДУПРЕЖДЕНИЕ:** Используйте только оригинальные аккумуляторы, рекомендованные производителем оборудования. При использовании других аккумуляторов безопасная эксплуатация изделия не может быть гарантирована. Запрещается использовать одноразовые батарейки.



**ВНИМАНИЕ:** Перед помещением аккумулятора на хранение в зимний период следует полностью его зарядить. Если аккумулятор заряжен не полностью, он может повредиться и в некоторых случаях стать непригодным.

Следующие признаки означают, что срок службы аккумулятора подходит к концу и его необходимо заменить:

- Время работы изделия между зарядками сократилось по сравнению со стандартным. Это приводит к увеличению числа циклов зарядки, что повышает риск формирования следов возле зарядной станции.
- Изделие стоит посреди газона, и на нем отображается сообщение "*Батарея разряжена*". Это означает, что изделию не хватает заряда аккумулятора для поиска зарядной станции.

Если изделие качественно подстригает газон, аккумулятор в порядке.

**Примечание:** Срок службы аккумулятора зависит от длительности сезона и продолжительности использования изделия. Для длительного сезона или при большом числе часов ежедневной работы необходимо более часто заменять аккумулятор.

Для замены аккумуляторной батареи обратитесь к местному представителю Husqvarna.

## 38.3 Замена ножей



**ПРЕДУПРЕЖДЕНИЕ:** Всегда используйте ножи и винты правильного типа. Компания Husqvarna может гарантировать безопасность только при использовании оригинальных ножей. Если новые ножи крепятся с помощью старых винтов, это может привести к износу и поломке винтов во время стрижки газона. В этом случае ножи могут быть выброшены из-под корпуса, что приведет к серьезной травме.

Изношенные или поврежденные детали должны быть заменены в целях безопасности. Даже в случае отсутствия повреждений ножи необходимо регулярно заменять для гарантии эффективной стрижки газона и низкого потребления энергии.

Все 3 ножа с винтами следует заменять одновременно для поддержания балансировки режущей системы.

Используйте оригинальные ножи Husqvarna, на которые нанесен логотип H с короной, см. раздел *Условия гарантии* на стр. 111.

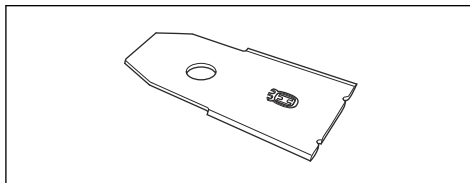

### 38.3.1 Замена ножей

1. Переведите главный выключатель в положение 0.
2. Переверните изделие колесами вверх. Чтобы не поцарапать корпус и крышку, поместите изделие на мягкую и чистую поверхность.
3. Поверните защитную пластину таким образом, чтобы отверстия в ней совпали с винтами крепления ножа.
4. Снимите 3 винта. Используйте плоскую или крестовую отвертку.
5. Снимите все ножи и винты.
6. Установите новые ножи и винты.
7. Проверьте свободу вращения ножей.

## 39 Поиск и устранение неисправностей

### 39.1 Поиск и устранение неисправностей

В случае неисправности на дисплее газонокосилки появляется сообщение. Более подробную информацию о сообщениях см. в полной версии руководства по эксплуатации на веб-сайте Husqvarna ([www.husqvarna.com](http://www.husqvarna.com)). Если одно и то же сообщение появляется часто или вы не можете определить причину неисправности, обратитесь к своему дилеру.

Разрывы контурного провода — это, как правило, результат непреднамеренного физического повреждения провода, например, садовой лопатой. Кроме того, повреждения могут возникать из-за чрезмерного натяжения провода во время его прокладки. Место обрыва провода можно определить постепенным сокращением вдвое контура, в котором мог произойти разрыв, до тех пор, пока не останется очень короткий отрезок провода. См. полную версию руководства по эксплуатации на веб-сайте Husqvarna ([www.husqvarna.com](http://www.husqvarna.com)).

### 39.1.1 Индикаторная лампа зарядной станции

Когда газонокосилка полностью готова к работе, индикаторная лампа зарядной станции горит ровным или мигающим зеленым светом. В противном случае следуйте руководству по устранению неполадок, приведенному ниже.

Дополнительные рекомендации см. на веб-сайте [www.husqvarna.com](http://www.husqvarna.com). Если вам все еще требуется помощь, свяжитесь с местным представителем Husqvarna.

Свет	Причина	Решение
<i>Постоянно горит зеленый индикатор</i>	Хороший сигнал	Никаких действий не требуется
<i>Мигающий зеленый индикатор</i>	Сигналы в порядке, включен ЭКО режим.	Никаких действий не требуется. Дополнительную информацию об ЭКО режиме см. в полной версии руководства по эксплуатации.
<i>Мигающий синий индикатор</i>	Ограничительный контур не подсоединен к зарядной станции.	Убедитесь, что разъемы ограничительного провода должным образом подсоединены к зарядной станции. См. полную версию руководства по эксплуатации.
	Обрыв ограничительного контура.	Определите место разрыва. Замените поврежденную часть контура новым контурным проводом и соедините с помощью оригинального соединителя.
<i>Мигающий красный индикатор</i>	Сбой антенны зарядной станции.	Свяжитесь с местным представителем Husqvarna.
<i>Постоянно горит красный индикатор</i>	Ошибка в печатной плате или неподходящий источник питания в зарядной станции. Неисправность устраняется специалистом официального сервисного центра.	Свяжитесь с местным представителем Husqvarna.

## 40 Транспортировка, хранение и утилизация

### 40.1 Транспортировка

Входящие в комплект литий-ионные аккумуляторы соответствуют требованиям законодательства в отношении опасных товаров.

- Соблюдайте все применимые государственные нормативы.
- Соблюдайте особые требования к упаковке и этикеткам для коммерческих

перевозок, в том числе третьими лицами и экспедиторами.

- Инструкции по снятию аккумулятора см. в полной версии руководства по эксплуатации на веб-сайте [www.husqvarna.com](http://www.husqvarna.com).

#### 40.1.1 Перемещение и подъем изделия

Для безопасного перемещения за пределы рабочей зоны или внутри нее:



1. Нажмите кнопку **STOP**, чтобы остановить изделие. Если установлен средний или высокий уровень безопасности, необходимо ввести ПИН-код. ПИН-код состоит из четырех цифр и выбирается при первом запуске изделия. См. полную версию руководства по эксплуатации.
2. Переведите главный выключатель в положение 0.

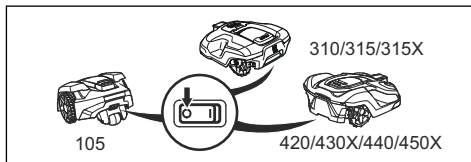

3. Переносите изделие за ручку, расположенную под корпусом. При переносе изделия режущий диск ни в коем случае не должен быть обращен к телу.

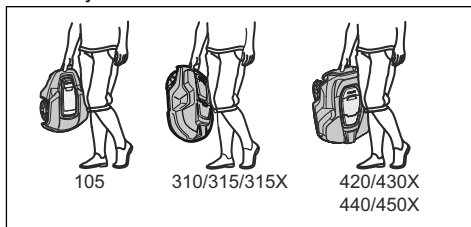

## 40.2 Хранение в зимний период

### 40.2.1 Газонокосилка-робот

Изделие необходимо тщательно очистить перед помещением его на хранение в зимний период. См. раздел *Очистка* на стр. 101.



**ВНИМАНИЕ:** Перед помещением аккумулятора на хранение в зимний период следует полностью его зарядить. Если аккумулятор заряжен не полностью, он может повредиться и в некоторых случаях стать непригодным.

Поместите изделие в зарядную станцию с открытой крышкой дисплея и заряжайте до тех пор, пока на дисплее не появится индикатор полной зарядки аккумулятора. Затем переведите главный выключатель в положение 0.

Проверьте состояние сменных деталей, таких как ножи и подшипники на заднем колесе. Перед началом следующего сезона следует заменить изношенные элементы, если это необходимо.

Храните изделие, установив его на все колеса, в сухом помещении при температуре не ниже 0 градусов, желательно в заводской упаковке. Вы также можете повесить изделие на стену на оригинальном кронштейне Husqvarna. Обратитесь к представителю Husqvarna для получения более подробной информации о доступных настенных кронштейнах.

### 40.2.2 Зарядная станция

Зарядная станция и источник питания должны храниться в помещении. Ограничительный и направляющий провода можно оставить в земле.

1. Отсоедините шнур питания зарядной станции от сети.
2. Разблокируйте фиксатор разъема и извлеките разъем.
3. Отсоедините контакты ограничительного и направляющего проводов от зарядной станции.

Для защиты концов проводов от воздействия влаги можно поместить их, например, в контейнер со смазкой.

В случае если невозможно поместить зарядную станцию на хранение в помещение, ее необходимо на весь зимний период подсоединить к сетевому кабелю, ограничительному и направляющему проводам.

## 40.3 Информация по охране окружающей среды



Данный символ на изделии Husqvarna означает, что оно не подлежит утилизации в качестве бытовых отходов. Устройство следует передать в соответствующий центр приемки, где будет произведена утилизация электронных компонентов и аккумуляторов. Перед утилизацией

изделия из него следует извлечь аккумулятор.

Инструкции по разборке аккумулятора см. в полной версии руководства по эксплуатации на веб-сайте Husqvarna.

Подробнее о правилах утилизации подобных изделий можно узнать в местном муниципалитете и/или службах, занимающихся переработкой бытовых отходов, либо в магазине, где вы приобрели изделие.

## 41 Технические данные

### 41.1 Automower® 105/310/315/315X

Размеры	Automower® 105	Automower® 310	Automower® 315	Automower® 315X
Длина, см / дюйм	55 / 21,7	63 / 24,8	63 / 24,8	63 / 24,8
Ширина, см / дюйм	39 / 15,4	51 / 20,1	51 / 20,1	51 / 20,1
Высота, см / дюйм	25 / 9,8	25 / 9,8	25 / 9,8	25 / 9,8
Вес, кг / фунт	6,9 / 15	9,2 / 20	9,2 / 20	10,1 / 22

Электрическая система	Automower® 105	Automower® 310	Automower® 315	Automower® 315X
Аккумуляторная батарея, литий-ионная, 18 В/2,1 А/ч арт. №	586 57 62-02	584 85 28-01, 584 85 28-02	584 85 28-01, 584 85 28-02	584 85 28-01, 584 85 28-02
Аккумуляторная батарея, литий-ионная, 18 В/2,0 А/ч арт. №	586 57 62-03	584 85 28-03	584 85 28-03	584 85 28-03
Аккумуляторная батарея, литий-ионная, 18,25 В/2,0 А/ч арт. №	586 57 62-04	584 85 28-04	584 85 28-04	584 85 28-04
Источник питания, В/28 В пост. тока	100-240	100-240	100-240	100-240
Длина кабеля низкого напряжения, м / фут	5 / 16,4	10 / 33	10 / 33	10 / 33
Средний расход энергии при максимальном использовании	5 кВт*ч в месяц при площади рабочего участка 600 м <sup>2</sup> / 0,15 акра	8 кВт*ч в месяц при площади рабочего участка 1000 м <sup>2</sup> / 0,25 акра	10 кВт*ч в месяц при площади рабочего участка 1500 м <sup>2</sup> / 0,37 акра	10 кВт*ч в месяц при площади рабочего участка 1600 м <sup>2</sup> / 0,4 акра
Ток зарядки, А пост. тока	1,3	1,3	1,3	1,3
Среднее время стрижки, мин	65	70	70	70
Среднее время зарядки, мин	50	60	60	60

<b>Антенна ограничительного провода</b>	<b>Automower® 105</b>	<b>Automower® 310</b>	<b>Automower® 315</b>	<b>Automower® 315X</b>
Рабочий диапазон частот, Гц	300-80000	300-80000	300-80000	300-80000
Максимальная мощность радиочастот, мВт при 60 м <sup>57</sup>	<25	<25	<25	<25

<b>Излучение шума в окружающую среду, измеренное как мощность звука<sup>58</sup></b>	<b>Automower® 105</b>	<b>Automower® 310</b>	<b>Automower® 315</b>	<b>Automower® 315X</b>
Измеренный уровень мощности звука, дБ (А) <sup>59</sup>	58	58	58	58
Разброс излучения шума K <sub>WA</sub> , дБ (А)	3	2	2	2
Гарантированный уровень мощности звука, дБ (А)	61	60	60	60
Уровень звукового давления на уровне уха пользователя, дБ (А) <sup>60</sup>	47	47	47	47

<b>Стрижка</b>	<b>Automower® 105</b>	<b>Automower® 310</b>	<b>Automower® 315</b>	<b>Automower® 315X</b>
Режущий механизм	3 поворотных режущих ножа			
Частота вращения мотора привода ножей, об/мин	2900	2300	2300	2300
Энергопотребление при стрижке, Вт +/- 20%	20	25	25	25
Высота стрижки, см / дюйм	2-5 / 0,8-2,0	2-6 / 0,8-2,4	2-6 / 0,8-2,4	2-6 / 0,8-2,4
Рабочая ширина, см / дюйм	17 / 6,7	22 / 8,7	22 / 8,7	22 / 8,7
Минимальная ширина прохода, см / дюйм	60 / 24	60 / 24	60 / 24	60 / 24
Максимальный угол для зоны стрижки, %	25	40	40	40
Максимальный угол для ограничительного провода, %	15	15	15	15

<sup>57</sup> Максимальная активная мощность на антенны в рабочем диапазоне частот радиооборудования.

<sup>58</sup> Декларация относительно излучения шума соответствует EN 50636-2-107:2015. Излучение шума в окружающую среду измеряется как мощность звука (L<sub>WA</sub>) согласно директиве ЕС 2000/14/ЕС. Гарантированный уровень мощности звука включает технологические допуски, а также отклонение от тестового кода с 1-3 дБ(А).

<sup>59</sup> Разброс излучения шума K<sub>WA</sub>, 2 дБ (А)

<sup>60</sup> Разброс уровня звукового давления K<sub>PA</sub>, 2-4 дБ (А)

Стрижка	Automower® 105	Automower® 310	Automower® 315	Automower® 315X
Максимальная длина ограничительного провода, м / фут	400 / 1300	800 / 2600	800 / 2600	800 / 2600
Максимальная длина направляющего контура, м / фут	200 / 650	400 / 1300	400 / 1300	400 / 1300
Производительность, м <sup>2</sup> / акр, +/- 20%	600 / 0,15	1000 / 0,25	1500 / 0,37	1600 / 0,4

IP-классификация	Automower® 105	Automower® 310	Automower® 315	Automower® 315X
Газонокосилка-робот	IPX4	IPX4	IPX4	IPX4
Зарядная станция	IPX1	IPX1	IPX1	IPX1
Источник питания	IPX4	IPX4	IPX4	IPX4

## 41.2 Automower® 420/430X/440/450X

Размеры	Automower® 420	Automower® 430X	Automower® 440	Automower® 450X
Длина, см / дюйм	72 / 28,3	72 / 28,3	72 / 28,3	72 / 28,3
Ширина, см / дюйм	56 / 22,0	56 / 22,0	56 / 22,0	56 / 22,0
Высота, см / дюйм	31 / 12,2	31 / 12,2	31 / 12,2	31 / 12,2
Вес, кг / фунт	11,5 / 25	13,2 / 29	12 / 27	13,9 / 31

<b>Электрическая система</b>	<b>Automower® 420</b>	<b>Automower® 430X</b>	<b>Automower® 440</b>	<b>Automower® 450X</b>
Аккумуляторная батарея, литий-ионная, 18 В/3,2 А/ч арт. №	580 68 33-01			
Аккумуляторная батарея, литий-ионная, 18,5 В/4,0 А/ч арт. №	580 68 33-02			
Аккумуляторная батарея, литий-ионная, 18 В/4,0 А/ч арт. №	580 68 33-03			
Аккумуляторная батарея, литий-ионная, 18,25 В/4,0 А/ч арт. №	580 68 33-04			
Аккумуляторная батарея, литий-ионная, 18 В/5,2 А/ч арт. №		588 14 64-01	588 14 64-01	588 14 64-01
Аккумуляторная батарея, литий-ионная, 18 В/5,0 А/ч арт. №		593 11 84-01	588 14 64-02 (2 шт.) 5,0 А/ч/ аккумулятор	593 11 84-01 (2 шт.) 5,0 А/ч/ аккумулятор
Аккумуляторная батарея, литий-ионная, 18 В/4,9 А/ч арт. №		593 11 84-02	588 14 64-03 (2 шт.) 4,9 А/ч/ аккумулятор	593 11 84-02 (2 шт.) 4,9 А/ч/ аккумулятор
Источник питания, В/28 В пост. тока	100-240	100-240	100-240	100-240
Длина кабеля низкого напряжения, м / фут	10 / 33	10 / 33	10 / 33	10 / 33
Средний расход энергии при максимальном использовании	17 кВт*ч в месяц при площади рабочего участка 2200 м <sup>2</sup> / 0,55 акра	18 кВт*ч в месяц при площади рабочего участка 3200 м <sup>2</sup> / 0,8 акра	20 кВт*ч в месяц при площади рабочего участка 4000 м <sup>2</sup> / 1 акра	23 кВт*ч в месяц при площади рабочего участка 5000 м <sup>2</sup> / 1,25 акра
Ток зарядки, А пост. тока	2,2	4,2	7	7
Среднее время стрижки, мин	75	145	290	270
Среднее время зарядки, мин	50	50	60	60

<b>Антенна ограничительного провода</b>	<b>Automower® 420</b>	<b>Automower® 430X</b>	<b>Automower® 440</b>	<b>Automower® 450X</b>
Рабочий диапазон частот, Гц	300-80000	300-80000	300-80000	300-80000
Максимальная мощность радиочастот, мВт при 60 м <sup>61</sup>	<25	<25	<25	<25

<sup>61</sup> Максимальная активная мощность на антенны в рабочем диапазоне частот радиооборудования.

Излучение шума в окружающую среду, измеренное как мощность звука <sup>62</sup>	Automower® 420	Automower® 430X	Automower® 440	Automower® 450X
Измеренный уровень мощности звука, дБ (А) <sup>63</sup>	57	57	56	58
Разброс излучения шума $K_{WA}$ , дБ (А)	1	1	1	1
Гарантированный уровень мощности звука	58	58	56	59
Уровень звукового давления на уровне уха пользователя, дБ (А) <sup>64</sup>	46	46	45	47

Стрижка	Automower® 420	Automower® 430X	Automower® 440	Automower® 450X
Режущий механизм	3 поворотных режущих ножа			
Частота вращения мотора привода ножей, об/мин	2300	2300	2300	2300
Энергопотребление при стрижке, Вт +/- 20%	30	30	30	35
Высота стрижки, см / дюйм	2-6 / 0,8-2,4	2-6 / 0,8-2,4	2-6 / 0,8-2,4	2-6 / 0,8-2,4
Рабочая ширина, см / дюйм	24 / 9,4	24 / 9,4	24 / 9,4	24 / 9,4
Минимальная ширина прохода, см / дюйм	60 / 24	60 / 24	60 / 24	60 / 24
Максимальный угол для зоны стрижки, %	45	45	45	45
Максимальный угол для ограничительного провода, %	15	15	15	15
Максимальная длина ограничительного провода, м / фут	800 / 2600	800 / 2600	800 / 2600	800 / 2600
Максимальная длина направляющего контура, м / фут	400 / 1300	400 / 1300	400 / 1300	400 / 1300
Производительность, м <sup>2</sup> / акр, +/- 20%	2200 / 0,55	3200 / 0,8	4000 / 1	5000 / 1,25

<sup>62</sup> Декларация относительно излучения шума соответствует EN 50636-2-107:2015. Излучение шума в окружающую среду измеряется как мощность звука ( $L_{WA}$ ) согласно директиве ЕС 2000/14/ЕС. Гарантированный уровень мощности звука включает технологические допуски, а также отклонение от тестового кода с 1-3 дБ(А).

<sup>63</sup> Разброс излучения шума  $K_{WA}$ , 2 дБ (А)

<sup>64</sup> Разброс уровня звукового давления  $K_{PA}$ , 2-4 дБ (А)

IP-классификация	Automower® 420	Automower® 430X	Automower® 440	Automower® 450X
Газонокосилка-робот	IPX4	IPX4	IPX4	IPX4
Зарядная станция	IPX1	IPX1	IPX1	IPX1
Источник питания	IPX4	IPX4	IPX4	IPX4

Поддерживаемый диапазон частот	
Диапазон частот Bluetooth®	2400,0–2483,5 МГц
Automower® Connect 3G	Диапазон 19 (800 МГц)
	Диапазон 5 (850 МГц)
	Диапазон 8 (900 МГц)
	Диапазон 2 (1900 МГц)
	Диапазон 1 (2100 МГц)
Automower® Connect 2G	GSM 850 МГц
	E-GSM 900 МГц
	DCS 1800 МГц
	PCS 1900 МГц

Класс мощности		
Выходная мощность Bluetooth®	8 дБм	
Automower® Connect 3G	Класс мощности 3	24 дБм
Automower® Connect 2G	Класс мощности 4 (для GSM/E-GSM)	33 дБм
	Класс мощности 1 (для DCS/PCS)	30 дБм

Компания Husqvarna AB не гарантирует нормальную совместную работу изделия с другими беспроводными устройствами, такими как пульты дистанционного управления, радиопередатчики, слуховые устройства, подземное электрическое ограждение для животных и т.д.

Страна производства изделия — Англия или Чешская Республика. См. информацию на паспортной табличке. См. раздел *Введение на стр. 83*

## 42 Гарантия

### 42.1 Условия гарантии

Компания Husqvarna гарантирует работу изделия в течение двух лет (с даты приобретения). Гарантия распространяется на серьезные недостатки, касающиеся

материалов, и заводские дефекты. В течение гарантийного срока потребитель может рассчитывать на замену изделия или бесплатный ремонт, если выполнены следующие условия:

- Изделие и зарядная станция эксплуатировались в полном соответствии с положениями настоящего руководства по эксплуатации. Данная гарантия от производителя не затрагивает гарантийных обязательств дилера/поставщика.
- Ремонт изделия выполнялся только уполномоченными лицами или компаниями.

Примеры случаев, когда вам может быть отказано в гарантийном обслуживании:

- Повреждения, вызванные проникновением воды в результате использования мойки высокого давления или погружения в воду, например, при попадании изделия в лужи после дождя.
- Повреждения в результате удара молнии.
- Повреждения, вызванные неправильным хранением или обращением с аккумулятором.
- Повреждения в результате использования неоригинального аккумулятора Husqvarna.

- Повреждения в случае неиспользования оригинальных запасных частей и дополнительного оборудования Husqvarna, включая ножи и материалы для установки.
- Повреждения контурного провода.
- Повреждения в результате модификации или замены компонентов изделия/источника питания без разрешения производителя.

Ножи и колеса относятся к расходным деталям; на них гарантия производителя не распространяется.

При возникновении ошибок в работе вашего изделия Husqvarna обратитесь в центр обслуживания клиентов Husqvarna для получения дальнейших инструкций. При обращении в центр обслуживания клиентов Husqvarna подготовьте квитанцию об оплате и серийный номер изделия.

---

## 43 Декларация соответствия ЕС

---

### 43.1 Декларация соответствия ЕС

**Husqvarna AB**, SE-561 82 Huskvarna, Швеция, тел.: +46-36-146500, настоящим заявляет, что газонокосилки-роботы **Husqvarna Automower® 105, Husqvarna Automower® 310, Husqvarna Automower® 315, Husqvarna Automower® 315X, Husqvarna Automower® 420, Husqvarna Automower® 430X, Husqvarna Automower® 440 и Husqvarna Automower® 450X** с серийными номерами, начиная с 40 недели 2018 года и далее (год и неделя производства четко указаны на паспортной табличке рядом с серийным номером), соответствуют требованиям ДИРЕКТИВЫ СОВЕТА ЕС:

- Директива "о механическом оборудовании" **2006/42/EC**.
  - Особые требования для электрических аккумуляторных газонокосилок-роботов **EN 50636-2-107: 2015**.
  - Электромагнитные поля, **EN 62233: 2008**.

- Директива "об ограничении по использованию опасных веществ" **2011/65/EU**.
  - Применяется следующий стандарт: **EN 50581:2012**
- Директива "об излучении шума от оборудования, размещенного вне помещения" **2000/14/EC**. Информацию об излучении шума и ширине стрижки см. также в разделе #.

Для **Husqvarna Automower® 105** (сертификат 01/901/176), **Husqvarna Automower® 310/315** (сертификат 01/901/225), **Husqvarna Automower® 315X** (сертификат 01/901/286) и **Husqvarna Automower® 420/430X/440/450X** (сертификат 01/901/201):  
Зарегистрированная организация 0404, SMP Svensk Maskinprovning AB, Fyrisborgsgatan 3, SE-754 50 Uppsala, Sweden, представила отчет об оценке соответствия согласно приложению VI к Директиве Совета ЕС от 8 мая 2000 года



"об излучении шума в окружающую среду" 2000/14/ЕС.

- Директива "о радиоборудовании" **2014/53/EU**. Сертификат типового контроля подтверждает соответствие требованиям Директивы 2014/53/EU. Сертификату типового контроля для Husqvarna Automower® 105 присвоен номер SC1110-17. Применяются следующие стандарты:

- **ETSI EN 303 447 V1.1.1**

Электромагнитная совместимость:

- **ETSI EN 301 489-1 V2.2.0**
- **EN 61000-6-1:2007**
- **EN 61000-6-3:2007/A1:2011**

Для Husqvarna Automower® 310, Husqvarna Automower® 315, Husqvarna Automower® 315X, Husqvarna Automower® 420, Husqvarna Automower® 430X, Husqvarna Automower® 440 и Husqvarna Automower® 450X, оснащенных модулем Automower® Connect, также:

- **ETSI EN 301 489-19 V2.1.0**
- **ETSI EN 301 489-52 V1.1.1**
- **ETSI EN 301 511 V12.5.1**
- **ETSI EN 301 908-2 V11.1.1**

Для Husqvarna Automower® 310, Husqvarna Automower® 315, Husqvarna Automower® 315X, Husqvarna Automower® 420, Husqvarna Automower® 430X, Husqvarna Automower® 440 и Husqvarna Automower® 450X, оснащенных модулем Bluetooth®, также:

- **ETSI EN 300 328 V2.1.1**
- **ETSI EN 301 489-17 V3.1.1**



Husqvarna 2018-10-01

Lars Roos

Global R&D Director, Electric category

(Уполномоченный представитель Husqvarna AB, ответственный за техническую документацию.)

141400, Московская обл., Г. Химки, ул. Ленинградская, владение 39, строение 6, здание II этаж 4, помещение OB02\_04, телефон горячей линии 8-800-200-1689







**Husqvarna**<sup>®</sup>

AUTOMOWER<sup>®</sup> is a trademark owned by Husqvarna AB.  
Copyright<sup>®</sup> 2018 HUSQVARNA. All rights reserved.

[www.husqvarna.com](http://www.husqvarna.com)

---

Originaaljuhend  
Lietošanas pamācība  
Originalios instrukcijos  
Оригинальные инструкции

1140538-40



2018-10-17