

Инструкция по эксплуатации

Газонокосилка Husqvarna LC 353V 9672391-01

Цены на товар на сайте:

<http://husqvarna.vseinstrumenti.ru/sadovaya-tehnika/gazonokosilki/benzinovye/samohodnye/husqvarna-lc-353v-gazonokosilka-9672391-01/>

Отзывы и обсуждения товара на сайте:

<http://husqvarna.vseinstrumenti.ru/sadovaya-tehnika/gazonokosilki/benzinovye/samohodnye/husqvarna-lc-353v-gazonokosilka-9672391-01/#tab-Responses>

SE Bruksanvisning 2-17
DK Brugsanvisning 18-33
NO Bruksanvisning 34-49
FI Käyttöohje 50-66
GB Operator's manual 66-81
DE Bedienungsanleitung 82-97
NL Gebruiksaanwijzing 98-113
FR Manuel d'utilisation 114-129
CZ Návod k použití 130-145
PL Instrukcja obsługi 146-161
HU Használati utasítás 162-177
EE Käsitsemisõpetus 178-193
LV Lietošanas pamācība 194-209
LT Naudojimosi instrukcijos 210-225

SI Navodila za uporabo 226-241
RU Руководство по
эксплуатации 242-257
UA Посібник
користувача 258-273

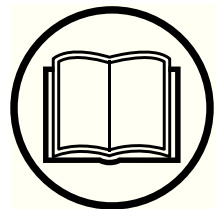

LB 348V LC 348V
LC 348VE LC 353V
LC 353VB LC 353VE



SYMBOLFÖRKLARING

Symbolförklaring

WARNING! Maskinen kan felaktigt eller slarvigt använd vara ett farligt redskap, som kan orsaka allvarliga skador eller dödsfall för användaren eller andra.



Läs igenom bruksanvisningen noggrant och förstå innehållet innan du använder maskinen.

Se till att inga obehöriga finns inom arbetsområdet.



Förhindra ofrivillig start genom att avlägsna tändkabeln från tändstiftet.



Varning för utslungade föremål och rikoschetter.



Varning för roterande kniv. Akta händer och fötter.



Varning för roterande delar. Akta händer och fötter.



Denna produkt överensstämmer med gällande EG-direktiv.



Bulleremissioner till omgivningen enligt Europeiska Gemenskapens direktiv. Maskinens emission anges i kapitel Tekniska data och på dekal.



Använd aldrig maskinen inomhus eller i utrymmen som saknar ventilation. Avgaserna innehåller kolmonoxid, en luktlös, giftig och livsfarlig gas.



Explosionsrisk



Tanka aldrig med motorn i drift.



Mycket het yta.



Förklaring av varningsnivåer

Varningarna är graderade i tre nivåer.

WARNING!



WARNING! Används om risk för allvarlig personskada eller dödsfall föreligger för operatör eller omgivning om man inte följer givna instruktioner.

VIKTIGT!



VIKTIGT! Används om risk för personskada föreligger för operatör eller omgivning om man inte följer givna instruktioner.

OBS!

OBS! Används om risk för material- eller maskinskada föreligger om man inte följer givna instruktioner.

INNEHÅLL

Innehåll

SYMBOLFÖRKLARING

Symbolförklaring 2

Förklaring av varningsnivåer 2

INNEHÅLL

Innehåll 3

PRESENTATION

Bäste kund! 4

Åtgärder före användning av ny gräsklippare 4

VAD ÄR VAD?

Vad är vad på gräsklipparen? 5

MASKINENS SÄKERHETSUTRUSTNING

Allmänt 6

MONTERING OCH INSTÄLLNINGAR

Allmänt 7

Handtag 7

Klipphöjd 8

Påfyllning av olja 8

BRÄNSLEHANTERING

Allmänt 9

Drivmedel 9

Tankning 9

Transport och förvaring 9

HANDHAVANDE

Personlig skyddsutrustning 10

Allmänna säkerhetsinstruktioner 10

Grundläggande arbetsteknik 11

Transport och förvaring 11

Start och stopp 12

UNDERHÅLL

Allmänt 13

Underhållschema 13

Allmän översyn 13

Utvändig rengöring 13

Oljenivå 13

Oljebyte 13

Skärutrustning 13

Batteri 14

Tändstift 14

Lufffilter 14

Bränslesystem 14

Återvinning 14

TEKNISKA DATA

Tekniska data 15

EG-försäkran om överensstämmelse 17

Bäste kund!

Gratulerar till Ditt val att köpa en Husqvarna-produkt! Husqvarna har anor som går tillbaka till 1689 då kung Karl XI lät uppföra en fabrik på stranden av Huskvarnaån för tillverkning av muskötter. Placeringen vid Huskvarnaån var logisk, eftersom ån användes för att alstra vattenkraft och på så sätt utgjorde ett vattenkraftverk. Under de mer än 300 år som Husqvarna-fabriken funnits har otaliga produkter tillverkats, allt från vedspisar till moderna köksmaskiner, symaskiner, cyklar, motorcyklar mm. 1956 lanserades den första motorgräsklipparen som följdes av motorsågen 1959 och det är inom detta område Husqvarna idag verkar.

Husqvarna är idag en av världens ledande tillverkare av skogs- och trädgårdsprodukter med kvalitet och prestanda som högsta prioritet. Affärsidén är att utveckla, tillverka och marknadsföra motordrivna produkter för skogs- och trädgårdsbruk samt bygg- och anläggningsindustrin. Husqvarnas mål är också att vara i framkant vad gäller ergonomi, användarvänlighet, säkerhet och miljötänkande, varför en mängd olika finesser tagits fram för att förbättra produkterna inom dessa områden.

Vi är övertygade om att Ni med tillfredsställelse kommer att uppskatta vår produkts kvalitet och prestanda under en lång tid framöver. Ett köp av någon av våra produkter ger Dig tillgång till professionell hjälp med reparationer och service om något ändå skulle hända. Om inköpsstället för maskinen inte var någon av våra auktoriserade återförsäljare, fråga dem efter närmaste serviceverkstad.

Vi hoppas att Du kommer att vara nöjd med Din maskin och att den ska få vara Din följeslagare under en lång tid framöver. Tänk på att denna bruksanvisning är en värdehandling. Genom att följa dess innehåll (användning, service, underhåll etc) kan Du väsentligt höja maskinens livslängd och även dess andrahandsvärde. Om Du säljer Din maskin, se till att överlåta bruksanvisningen till den nya ägaren.

Tack för att du använder en Husqvarna-produkt!

Husqvarna AB arbetar ständigt med att vidareutveckla sina produkter och förbehåller sig därför rätten till ändringar beträffande bl.a. form och utseende utan föregående meddelande.

Åtgärder före användning av ny gräsklippare

- Läs igenom bruksanvisningen noggrant.
- Kontrollera skärutrustningens montering och justering. Se anvisningar under rubrik Montering.
- Tank och fyll på olja i motorn. En behållare med tillräcklig oljemängd medföljer maskinen. Se anvisningar under rubrik Bränslehantering.



WARNING! Under inga förhållanden får maskinens ursprungliga utformning ändras utan tillstånd från tillverkaren. Använd alltid originaltillbehör. Icke auktoriserade ändringar och/eller tillbehör kan medföra allvarliga skador eller dödsfall för föraren eller andra.



WARNING! En gräsklippare kan felaktigt eller slarvigt använd vara ett farligt redskap, som kan orsaka allvarlig, till och med livshotande, skada. Det är mycket viktigt att du läser och förstår innehållet i denna bruksanvisning.



WARNING! Långvarig inandning av motorns avgaser kan utgöra en hälsorisk.

Husqvarna AB arbetar ständigt med att vidareutveckla sina produkter och förbehåller sig därför rätten till ändringar beträffande bl.a. form och utseende utan föregående meddelande.

VAD ÄR VAD?

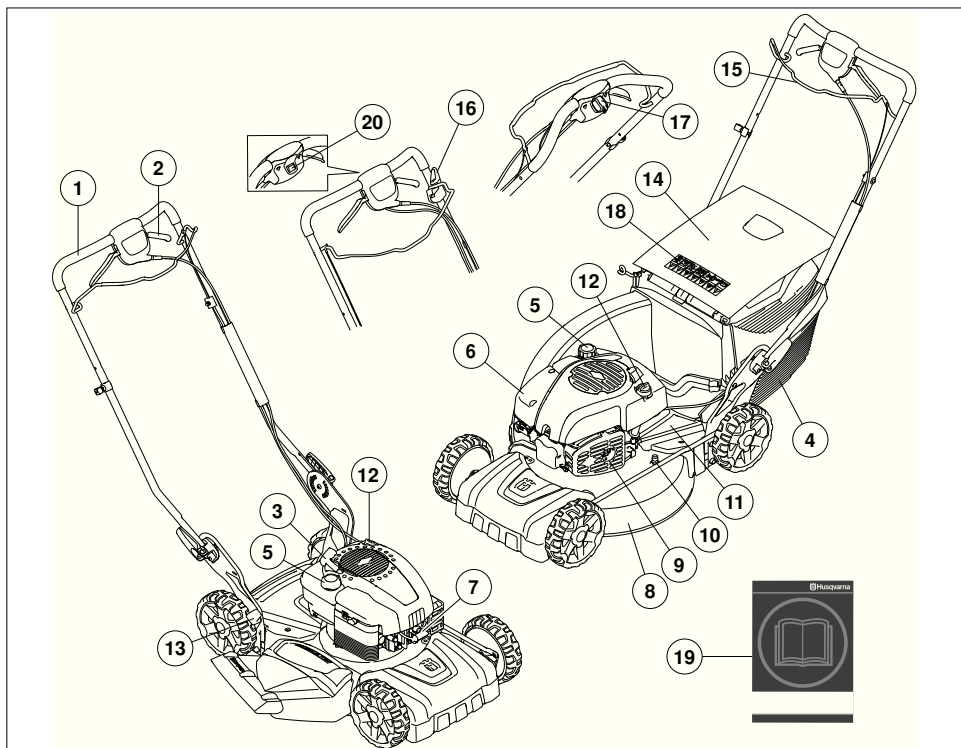

Vad är vad på gräsklipparen?

- | | |
|------------------------------|-----------------------------|
| 1 Handtag / styre | 11 Skyddskåpa |
| 2 Drivning | 12 Oljetank |
| 3 Starthandtag | 13 Klipphöjdsreglage |
| 4 Gräsuppsamlare (ej LB348V) | 14 Bakre sköld (ej LB348V) |
| 5 Bränsletank | 15 Motorbromsbygel |
| 6 Luftfilter | 16 Knivbroms LC353VB |
| 7 Tändstift | 17 Elstart LC353VE, LC348VE |
| 8 Klippkåpa | 18 Symboler |
| 9 Ljuddämpare | 19 Bruksanvisning |
| 10 Vattenanslutning | 20 Stoppkontakt |

MASKINENS SÄKERHETSUTRUSTNING

Allmänt

I detta avsnitt förklaras vilka maskinens säkerhetsdetaljer är, vilken funktion de har samt hur kontroll och underhåll skall utföras för att säkerställa att de är i funktion.



VARNING! Använd aldrig en maskin med defekta säkerhetsdetaljer. Om din maskin inte klarar alla kontrollerna ska serviceverkstad uppsökas för reparation.

Förhindra ofrivillig start genom att avlägsna tändkabeln från tändstiftet.

Klippkåpa

- Klippkåpan är konstruerad för att reducera vibrationer och för att minska risken för skärskador.

Kontroll av klippkåpa

- Kontrollera att klippkåpan är hel och utan synbara defekter, t ex materialsprickor.

Motorbromsbygel

- Motorbromsen är konstruerad för att stanna motorn. När greppet om motorbromsbygeln släpps ska motorn stanna.

Kontroll av motorbromsbygel

- Ge fullgas och släpp sedan bromsbygeln. Motorn ska stanna och drivningen ska kopplas bort. Motorbromsen ska alltid vara justerad så att motorn stannar inom 3 sekunder.

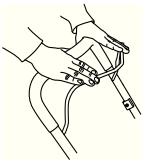

Ljuddämpare



VARNING! Använd aldrig en maskin utan eller med defekt ljuddämpare. En defekt ljuddämpare kan öka ljudnivån och brandrisken avsevärt. Ha verktyg för brandsläckning tillgängliga.

Ljuddämparen blir mycket het såväl vid användning som efter stopp. Detta gäller även vid tomgångskörning. Var uppmärksam på brandfaran, speciellt vid hantering nära brandfarliga ämnen och/eller gaser.

- Ljuddämparen är konstruerad för att ge så låg ljudnivå som möjligt samt för att leda bort motorns avgaser från användaren.

Kontroll av ljuddämpare

- Kontrollera regelbundet att ljuddämparen är hel och att den sitter ordentligt fast.

MONTERING OCH INSTÄLLNINGAR

Allmänt



VIKTIGT! Förhindra ofrivillig start genom att avlägsna tändkabeln från tändstiftet.

Handtag

Montering

- Lossa de undre vreden.

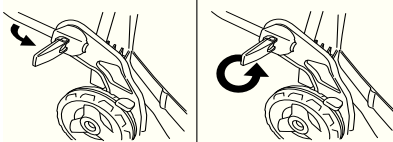

- Justera höjden på handtaget och skruva åt vreden ordentligt.



Montering av uppsamlare

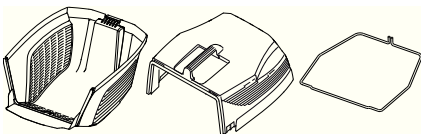

- Haka i den övre kåpans fäste i den undre.

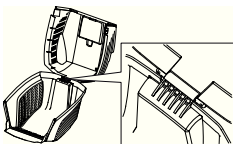

- Fäll ner den övre kåpan. Se till att kantlisten hamnar på utsidan av den undre kåpan.

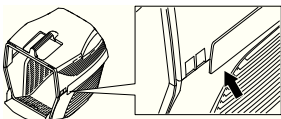

- Haka fast änden av metallisten i den undre kåpans spår.

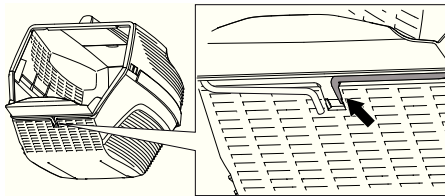

- Trä metallisten runt både övre och undre kåpan. Spänn fast listen i den undre kåpan.

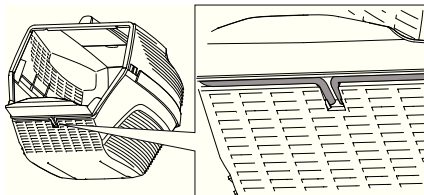

- Lyft bakre skölden och häng upp gräsbehållaren.

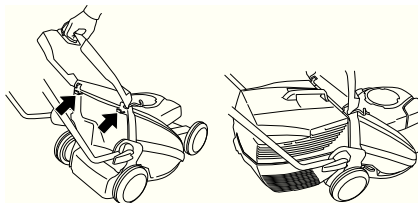

MONTERING OCH INSTÄLLNINGAR

Mulchingfunktion

Som tillbehör finns ett mulchkit för att få maskinerna med uppsamlare att användas med mulchfunktion.

Mulchkitet består av mulchplug och mulchkniv.

Montera fast mulchingpluggen.

- Lyft upp bakre skölden och lyft bort behållaren.

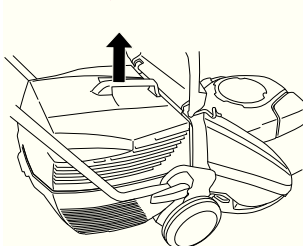

- Sätt dit mulchingpluggen i uppsamlarkanalen.

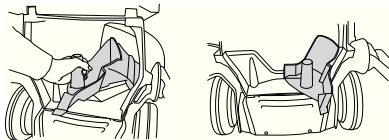

- Stäng skölden och se till att den låses fast med mulchingpluggen.

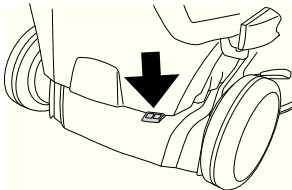

Klipphöjd

OBS! Ställ inte klipphöjden för lågt då det finns risk för att knivarna tar i marken vid ojämnheter.

Klipphöjden kan ställas i fem olika lägen, mm

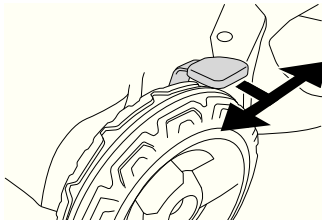

Påfyllning av olja

- Oljetanken är tom vid leverans. Fyll på olja långsamt. Se även anvisningar under rubrik Underhåll. Motoroljan ska bytas första gången efter 5 timmars körtid.

BRÄNSLEHANTERING

Allmänt



VARNING! Att köra en motor i ett instängt eller dåligt ventilerat utrymme kan orsaka dödsfall genom kvävning eller kolmonoxidförgiftning.

Bränsle och bränsleångor är mycket brandfarliga och kan ge allvarliga skador vid inandning och hudexponering. Var därför försiktig vid hantering av bränsle och se till för god luftventilation vid bränslehantering.

Motorers avgaser är heta och kan innehålla gnistor vilka kan orsaka brand. Starta därför aldrig maskinen inomhus eller nära eldfångt material!

Rök inte och placera heller inte något varmt föremål i närheten av bränsle.

Drivmedel

OBS! Maskinen är försedd med en fyrtaktsmotor. Se till att det alltid finns tillräckligt med olja i oljetanken.

Bensin

- Använd blyfri eller blyad kvalitetsbensin.
- Rekommenderat lägsta oktantal är 90 (RON). Om man kör motorn på bensin med ett lägre oktantal än 90 kan så kallad spikning uppträda. Detta leder till ökad motortemperatur, som kan orsaka svåra motorhaverier.
- Där miljöanpassad bensin, s.k. alkylatbensin finns tillgänglig ska sådan användas.

Motorolja

OBS! Kontrollera oljenivån innan gräsklipparen startas. En för låg oljenivå kan orsaka allvarliga motorskador.

- Se anvisningar i avsnitt "Underhåll".
- Motoroljan ska bytas första gången efter 5 timmars körtid. Se tekniska data för rekommendation av typ. Använd aldrig olja avsedd för tvåtaktsmotorer.

Tankning



VARNING! Stanna motorn och låt den svalna några minuter före tankning. Motorn ska vara fränslagen, med stoppkontakten i läge STOP.

Använd alltid bensindunk utrustad för att förhindra spill.

Öppna tanklocket sakta vid bränslepåfyllning så att eventuellt övertryck sakta försvinner.

Torka rent runt tanklocket.

Drag åt tanklocket noga efter tankning. Oaktamhet kan leda till brand.

Flytta maskinen minst 3 m från tankningsstället innan du startar.

Starta aldrig maskinen:

- Om du spillt bränsle eller motorolja på maskinen. Torka av allt spill och låt bensinresterna avdunsta.
- Om du spillt bränsle på dig själv eller dina kläder, byt kläder. Tvätta de kroppsdelar som varit i kontakt med bränsle. Använd tvål och vatten.
- Om maskinen läcker bränsle. Kontrollera regelbundet efter läckage från tanklock och bränsleledningar.

Transport och förvaring

- Förvara och transportera maskinen och bränslet så att eventuellt läckage och ångor inte riskerar att komma i kontakt med gnistor eller öppen låga, exempelvis från elmaskiner, elmotorer, elkontakter/strömbrytare eller värmepannor.
- Vid förvaring och transport av bränsle ska för ändamålet speciellt avsedda och godkända behållare användas.

Långtidsförvaring

- Vid längre tids förvaring av maskin ska bränsletanken tömmas. Hör med närmaste bensinstation var du kan göra dig av med bränsleöverskott.

Personlig skyddsutrustning

Vid all användning av maskinen skall godkänd personlig skyddsutrustning användas. Personlig skyddsutrustning eliminerar inte skaderisken, men den reducerar effekten av en skada vid ett olyckstillbud. Be din återförsäljare om hjälp vid val av utrustning.

Använd alltid:

- Halkfria och stadiga stövlar eller skor.
- Kraftiga långbyxor. Bär inte kortbyxor eller sandaler och gå inte barfota.
- Handskar ska användas när det behövs, t ex vid monterig, inspektion eller rengöring av skärutrustning.

Allmänna säkerhetsinstruktioner

Detta avsnitt behandlar grundläggande säkerhetsregler för arbete med maskinen. Given information kan aldrig ersätta den kunskap en yrkesman besitter i form av utbildning och praktisk erfarenhet.

- Läs igenom bruksanvisningen noggrant och förstå innehållet innan du använder maskinen.
- Tänk på att användaren är ansvarig för olyckor eller faror för andra människor eller deras egendom.
- Maskinen ska hållas ren. Skyltar och dekaler ska vara fullt läsbara.

Använd alltid sunt förnuft

Det är omöjligt att täcka alla tänkbara situationer du kan ställas inför. Var alltid försiktig och använd sunt förnuft. När du räkar ut för en situation som gör dig osäker angående fortsatt användning skall du rådfråga en expert. Vänd dig till din återförsäljare, din serviceverkstad eller en erfaren användare. Undvik all användning du anser dig otillräckligt kvalificerad för!



WARNING! Denna maskin alstrar under drift ett elektromagnetiskt fält. Detta fält kan under vissa omständigheter ge påverkan på aktiva eller passiva medicinska implantat. För att reducera risken för allvarliga eller livshotande skador rekommenderar vi därför personer med implantat att rådgöra med läkare samt tillverkaren av det medicinska implantatet innan denna maskin används.



WARNING! Maskinen kan felaktigt eller slarvigt använd vara ett farligt redskap, som kan orsaka allvarliga skador eller dödsfall för användaren eller andra.

Låt aldrig barn eller andra personer som inte utbildats i handhavande av maskinen, använda eller underhålla den.

Personer med nedsatt fysisk eller mental förmåga eller som av andra hälsoskäl inte är lämpade att använda maskinen får inte använda maskinen utan tillsyn av en person som ansvarar för deras säkerhet.

Låt aldrig någon annan använda maskinen utan att försäkra dig om att de har läst och förstått innehållet i bruksanvisningen.

Använd aldrig maskinen om du är trött, om du har druckit alkohol eller om du tar mediciner, som kan påverka din syn, ditt omdöme eller din kroppskontroll.



WARNING! Icke auktoriserade ändringar och/eller tillbehör kan medföra allvarliga skador eller dödsfall för användaren eller andra. Under inga förhållanden får maskinens ursprungliga utformning ändras utan tillstånd från tillverkaren.

Modifiera aldrig denna maskin så att den ej längre överensstämmer med originalutförandet, och använd den inte om den verkar ha blivit modifierad av andra.

Använd aldrig en maskin som är felaktig. Följ underhålls-, säkerhetskontroll- och serviceinstruktioner i denna bruksanvisning. Vissa underhålls- och serviceåtgärder skall utföras av tränade och kvalificerade specialister. Se anvisningar under rubrik Underhåll.

Använd alltid originaltillbehör.

Säkerhet i arbetsområdet

- Innan klippning påbörjas ska grenar, kvistar, stenar etc. avlägsnas från gräsmattan.
- Föremål som träffar skärutrustningen kan kastas iväg och orsaka skador på människor och föremål. Se till att inga människor eller djur befinner sig i närheten.
- Undvik användning vid ogynnsamma väderleksförhållanden. Exempelvis tät dimma, kraftigt regn, hård vind, stark kyla, osv. Att arbeta i dåligt väder är tröttsamt och kan skapa farliga omständigheter, exempelvis halt underlag.
- Iakttäta omgivningen för att säkerställa att ingen/inget kan påverka din kontroll över maskinen.
- Se upp för rötter, stenar, grenar, gropar, diken, osv. Högt gräs kan dölja hinder.
- Gräsklippning av slänter kan vara farliga. Använd inte gräsklipparen i mycket branta slänter. Gräsklipparen bör inte användas vid större lutning än 15 grader.
- Vid sluttande terräng bör gångstråken läggas vinkelrätt mot lutningen. Det är mycket lättare att gå på tvåren i en lutning än upp och ner.
- Var uppmärksam när du närmar dig dolda hörn och föremål som kan skymma ditt synfält.

Säkerhet vid arbete

- En gräsklippare är endast konstruerad för klippning av gräsmattor. All annan användning är otillåten.
- Använd personlig skyddsutrustning. Se anvisningar under rubrik "Personlig skyddsutrustning".
- Starta inte gräsklipparen utan att kniv och samtliga kåpor är monterade. Kniven kan annars lossna och orsaka personskadorna.
- Undvik att kniven slår mot främmande föremål som stenar rötter eller liknande. Detta kan leda till att kniven blir slö och att motoraxeln blir krokig. En krokig axel ger obalans och kraftiga vibrationer, vilket medför stor risk för att kniven lossnar.
- Bromsbygeln får aldrig vara permanent förankrad i handtaget när maskinen är igång.
- Placera gräsklipparen på ett stabilt plant underlag och starta den. Se till att kniven ej kan komma i kontakt med marken eller annat föremål.
- Stå alltid bakom maskinen. Alla hjul ska vara på marken och händerna på styret vid klippning. Håll händer och fötter borta från den roterande kniven.
- Luta inte maskinen när motorn startas. Spring aldrig med maskinen när den är igång. Man ska alltid gå med gräsklipparen.
- Var extra uppmärksam när du drar maskinen mot dig under arbete.
- Lyft aldrig upp gräsklipparen eller bär omkring den när motorn är startad. Om du måste lyfta gräsklipparen, stanna först motorn och ta bort tändkabeln från tändstiftet.
- Motorn ska stängas av vid förflyttning över terräng som inte ska klippas. Exempelvis grusgång, sten, singel, asfalt etc.

- Spring aldrig med maskinen när den är igång. Man ska alltid gå med gräsklipparen.
- Stäng av motorn innan klipphöjden ändras. Gör aldrig justeringar med motorn igång.
- Lämna aldrig maskinen utan uppsikt med motorn igång. Stäng av motorn. Se till att skärutrustningen slutat rotera.
- Om något främmande föremål träffas eller om vibrationer uppstår ska du stanna maskinen. Ta bort tändkabeln från tändstiftet. Kontrollera att maskinen inte är skadad. Reparera eventuella skador.

Grundläggande arbetsteknik

- Klipp alltid med en skarp kniv för optimalt resultat. En slö kniv ger ett ojämnt snitt och gräset blir gult i snittytan.
- Klipp aldrig mer än 1/3 av grässets längd. Detta gäller särskilt under torrperioder. Klipp först med stor klipphöjd. Kontrollera sedan resultatet och sänk till lämplig höjd. Om gräset är extra långt, kör sakta och klipp eventuellt två gånger.
- Klipp i olika riktningar varje gång för att undvika ränder i gräsmattan.
- Innan maskinen dras bakåt, måste den först skjutas ca 10 cm framåt med drivningen urkopplad.
- På väg fram mot ett hinder se till att släppa drivningen innan hindret.

Transport och förvaring

- Säkra utrustningen vid transport för att undvika transportskadorna och olycksfall.
- Förvara utrustningen i ett låsbart utrymme så att den är oåtkomlig för barn och obehöriga.
- Förvara maskinen och dess utrustning torrt och frostrött.
- För transport och förvaring av bränsle, se avsnitt "Bränslehantering".

Start och stopp

Före start



WARNING! Läs igenom bruksanvisningen noggrant och förstå innehållet innan du använder maskinen.

Använd personlig skyddsutrustning. Se anvisningar under rubrik "Personlig skyddsutrustning".

- Se till att inga obehöriga finns inom arbetsområdet.
- Utför daglig tillsyn. Se anvisningar i avsnitt "Underhåll".
- Se till att tändkabeln sitter ordentligt på tändstiftet.

Start

- Motorbromsbygel måste hållas mot handtaget när motorn startas.
- Ställ dig bakom maskinen.

LC353VB

- Ställ stoppkontakten i startläge.
- Grip starthandtaget, drag med höger hand långsamt ut startlinan tills ett motstånd känns (starthakarna griper in). Drag med ett kraftigt drag för att starta motorn. Vira aldrig startlinan runt handen.

LC353VB har en knivbroms.

För att knivarna ska rotera gör på följande vis:

- Skjut fram knivreglaget till sitt ändläge.

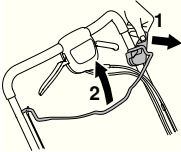

LC 348VE, LC 353VE

LC 348VE och LC 353VE är utrustade med elektrisk start som används på följande vis.

- Innan du använder elstarten för första gången måste batteriet laddas.

Se anvisningar i avsnitt "Underhåll".

- Fäll in motorbromsbygel mot styret.
- Sätt i nyckeln och tryck på nyckeln.



Drivning

- För att använda drivning på hjulen dra kopplingsspaken mot dig.

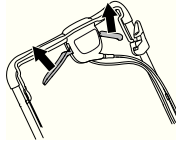

När drivningen känns långsam behöver kopplingsvajern justeras. Finjustera vajern med justerskruven.

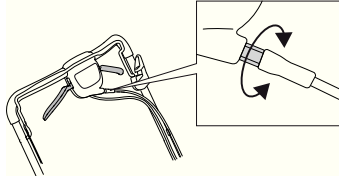

- För att spänna vajern och öka hastigheten skruva justerskruven moturs.

Kontrollera att vajern inte spänns för hårt. Om maskinen börjar driva utan att kopplingsspaken påverkas förläng vajern.

- För att förlänga vajern och minska hastigheten skruva justerskruven medurs.

Stopp

LB348V , LC348V, LC348VE, LC353V, LC353VE

- Motorn stannas genom att släppa motorbromsbygel. Även drivningen kopplas bort när man släpper bromsbygel.
- För maskiner med elektrisk start ska nyckeln tas bort.

LC353VB

Kniven slutar rotera genom att släppa bromsbygel.

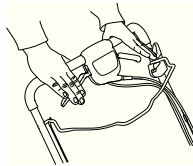

Motorn stängs av genom att stoppkontakten förs till stoppläge.

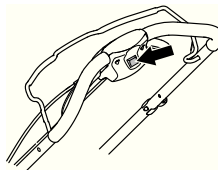

UNDERHÅLL

Allmänt



VARNING! Användaren får endast utföra sådana underhålls- och servicearbeten som beskrivs i denna bruksanvisning. Mer omfattande ingrepp skall utföras av en auktoriserad serviceverkstad.

Förhindra ofrivillig start genom att avlägsna tändkabeln från tändstiftet.

Maskinens livslängd kan förkortas och risken för olyckor kan öka om underhåll av maskinen inte utförs på rätt sätt och om service och/eller reparationer inte utförs fackmannamässigt. Om du behöver ytterligare upplysningar kontakta närmaste serviceverkstad.

- Låt din Husqvarna-återförsäljare regelbundet kontrollera maskinen och göra nödvändiga inställningar och reparationer.
- Använd alltid originaltillbehör.

Underhållsschema

I underhållsschemat kan du se vilka delar av din maskin som kräver underhåll och med vilka intervaller det ska ske. Intervallen är beräknade för daglig användning av maskinen och kan variera beroende på nyttjandegraden.

Daglig tillsyn	Veckotillsyn	50 timmar	Minst varje år
Allmän översyn	Tändstift	Byte och justering av kilrem	Byte och justering av kilrem
Oljenivå	Ljuddämpare*	Luftfilter	Luftfilter
Utvändig rengöring	Avvibreringssystem*	Bränslesystem	Bränslesystem
Skärutrustning		Oljebyte	Oljebyte
Klippkåpa och skyddskåpa*			
Motorbromsbygel*			

*Se anvisningar i avsnitt "Maskinens säkerhetsutrustning".

Allmän översyn

- Kontrollera att skruvar och muttrar är åtdragna.

LC353VB

Kontrollera att clipset sitter fast ordentligt på bleetet. Om clipset sitter löst eller har lossnat, montera de åter på sin position.

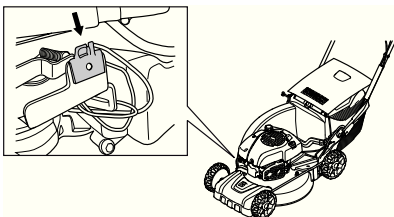

Utvändig rengöring

- Borsta rent gräsklipparen från löv, gräs och dylikt.
- Använd inte högtrycksvätt vid rengöring av maskinen.
- Spola aldrig vatten direkt på motorn.
- Rengör startapparatens luftintag. Kontrollera startapparatens och startlinan.
- Vid rengöring under klippkåpan, vänd maskinen med tändstiftet uppåt. Töm bensintanken.

Rengöring av växelhus.

- Ta bort serviceluckan

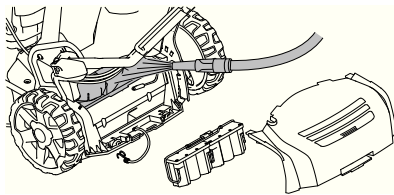

- Borsta rent växelhuset från gräsrester. Vid behov spola rent växelhuset med vatten, för LC348Ve och LC353VE koppla bort batteriet först.

Oljenivå

När du kontrollerar oljenivån ska gräsklipparen stå på ett plant underlag. Kontrollera oljenivån med mätstickan på oljepåfyllningslocket.

- Tag av oljepåfyllningslocket och torka av oljestickan.
- Stick ner oljestickan. Oljepåfyllningslocket måste vara helt nerskruvat för att ge en korrekt bild av oljenivån.
- Är oljenivån låg, fyll på med motorolja upp till den övre nivån på oljestickan.

Oljebyte

- Töm bränsletanken.
- Skruva bort oljepåfyllningslocket.
- Placera ett lämpligt kärl att samla upp oljan i.
- Tappa ur oljan genom att luta motorn så att oljan rinner ur genom påfyllningsröret. Hör med närmaste bensinstation var du kan göra dig av med motoroljeöverskottet.
- Fyll på med ny motorolja av bra kvalitet. Se anvisningar i avsnitt "Tekniska data".

Skärutrustning



VARNING! Använd alltid kraftiga handskar vid service och underhåll av skärutrustningen. Knivarna är mycket vassa och skärskador kan mycket lätt uppstå.

- Vid påkörning av hinder som förorsakar haveri bör skadade knivar bytas.
- Byte eller slipning av knivarna ska utföras av en serviceverkstad.

UNDERHÅLL

Batteri (LC 353VE, LC 348VE)



VIKTIGT! Ett förbrukat batteri får inte kastas med hushållssoporna! Lämna in till närmaste serviceverkstad eller miljöstation.

Batteriet är ett helkapslat 12-volts blybatteri som normalt inte behöver underhåll. Batteriet laddas under körning.

Om upprepade startförsök görs utan att motorn startar kan batteriet laddas ur. Starta då maskinen manuellt med startsnöret. Ett helt urladdat batteri kan laddas med den medföljande batteriladdaren.

- Kontrollera alla kablar och anslutningar. Använd inte maskinen om någon kabel eller kontakt är skadad, utan lämna in den till en auktoriserad serviceverkstad för reparation.

Ladda batteriet

OBS! Batteriet kan behöva laddas någon gång under klippsåsongen och ska laddas före vinterförvaring.

Ladda inte vid temperaturer under +5°C.

- Ta isär kontakten på kabeln vid batteriet.
- Koppla batterikabeln till laddaren och anslut batteriladdaren till ett vägguttag (220V, 50Hz).

Tändstift

OBS! Använd alltid rekommenderad tändstiftstyp! Felaktigt tändstift kan förstöra kolv/cylinder.

- Om maskinens effekt är låg, om den är svår att starta eller om tomgången är ojämn: kontrollera alltid först tändstiftet innan ytterligare åtgärder vidtages.
- Om tändstiftet är igensatt, rengör det och kontrollera samtidigt att elektroddgapet är 0,5 mm. Byt vid behov.



Lufffilter

- Demontera lufffilterkåpan och tag ut filtret.
- Rengör filtret genom att knacka filtret mot ett plant underlag. Använd aldrig lösningsmedel med petroleum t.ex. fotogen, eller tryckluft för att rengöra filtret.
- Ett länge använt lufffilter kan aldrig bli fullständigt rent. Därför måste filtret med jämna mellanrum ersättas med ett nytt. **Ett skadat lufffilter måste alltid bytas ut.**
- Se till att lufffiltret sluter helt tätt mot filterhållaren vid montering.

Bränslesystem

- Kontrollera att tanklocket och dess tätning är oskadd.
- Kontrollera bränsleslangen. Byt om det behövs.

Återvinning

Denna maskin har förutsättningarna att hålla i många år. Det gör att den minimerar belastningen på vår miljö. Utför service och underhåll enligt avsningsarna i denna bruksanvisning. På så vis håller motorn längre och de skadliga utsläppen minimeras. Maskinen monteras ner och delarna sorteras i olika material som återvinns. Det mesta i denna maskin går nämligen att återvinna.

TEKNISKA DATA

Tekniska data

	LC353V	LC353VB	LC353VE
Motor			
Motortillverkare	Briggs & Stratton	Briggs & Stratton	Briggs & Stratton
Cylindervolym, cm ³	161	161	161
Varvtal, rpm	2900	2900	2900
Nominell motoreffekt, kW (se anm. 1)	2,7	2,7	2,7
Tändsystem			
Tändstift	Champion QC12YC	Champion QC12YC	Champion QC12YC
Elektroddgap, mm	0,5	0,5	0,5
Bränsle-/smörjsystem			
Volym bensintank, liter	1,6	1,6	1,6
Volym oljetank, liter	0,6	0,6	0,6
Motorolja	SAE 30	SAE 30	SAE 30
Vikt			
Gräsklippare med tomma tankar, kg	40	45	46
Bulleremissioner			
(se anm. 2)			
Ljudeffektnivå, uppmätt dB(A)	98	97	98
Ljudeffektnivå, garanterad L _{WA} dB(A)	98	98	98
Ljudnivåer			
(se anm. 3)			
Ljudtrycksnivå vid användarens öra, dB(A)	84	83	84
Vibrationsnivåer			
(se anm. 4)			
Handtag, m/s ²	4,0	4,0	4,0
Klippning			
Klipp höjd, mm	25-70	25-70	25-70
Klippbredd, cm	53	53	53
Kniv	Collect	Collect	Collect
Volym uppsamlare, liter	60	60	60
Start			
Elstart	-	-	Ja

Anm. 1 Motorns angivna märkeffekt är medelvärde för nettoeffekten (vid det specificerade varvtalet) hos en typisk produktionsmotor för den motormodell som mätts enligt SAE-standard J1349/ISO1585. Massproducerade motorer kan avvika från detta värde. Den faktiska effekten hos den motor som är installerad i slutprodukten kommer att bero på driftshastigheten, omgivningens egenskaper och andra faktorer.

Anm. 2: Emission av buller till omgivningen uppmätt som ljudeffekt (L_{WA}) enligt EG-direktiv 2000/14/EG.

Anm. 3: Redovisade data för ljudtrycksnivå har ett typiskt spridningsmått (standardavvikelse) på 1,2 dB(A).

Anm. 4: Redovisade data för vibrationsnivå har ett typiskt spridningsmått (standardavvikelse) på 0,2 m/s².

TEKNISKA DATA

	LC348V	LC348VE	LB348V
Motor	Briggs & Stratton	Briggs & Stratton	Briggs & Stratton
Cylindervolym, cm ³	190	190	190
Varvtal, rpm	2900	2900	2900
Nominell motoreffekt, kW (se anm. 1)	2,7	2,7	2,7
Tändsystem			
Tändstift	Champion RJ19LM	Champion RJ19LM	Champion RJ19LM
Elektroddgap, mm	0,5	0,5	0,5
Bränsle-/smörjsystem			
Volym bensintank, liter	1,2	1,2	1,2
Volym oljetank, liter	0,6	0,6	0,6
Motorolja	SAE 30	SAE 30	SAE 30
Vikt			
Gräsklippare med tomma tankar, kg	38	43	34
Ljudnivåer			
(se anm. 2)			
Ljudtrycksnivå vid användarens öra, dB(A)	80	80	80
Bulleremissioner			
(se anm. 3)			
Ljudeffektnivå, uppmätt dB(A)	94	93	94
Ljudeffektnivå, garanterad L _{WA} dB(A)	95	95	95
Vibrationsnivåer			
(se anm. 4)			
Handtag, m/s ²	5,1	5,1	3,8
Klippning			
Klippsystem	3 in 1	3 in 1	2 in 1
Klipphöjden kan ställas i fem olika lägen, mm	25-70	25-70	25-70
Klippbredd, mm	480	480	480
Kniv	Collect	Collect	Mulch
Volym uppsamlare, liter	60	60	
Drivning			
Hastighet, km/h	5,4	5,4	5,4
Start			
Elstart	-	Ja	-

Anm. 1: Motorns angivna märkeffekt är medelvärde för nettoeffekten (vid det specificerade varvtalet) hos en typisk produktionsmotor för den motormodell som mätts enligt SAE-standard J1349/ISO1585. Massproducerade motorer kan avvika från detta värde. Den faktiska effekten hos den motor som är installerad i slutprodukten kommer att bero på driftshastigheten, omgivningens egenskaper och andra faktorer.

Anm. 2: Redovisade data för ljudtrycksnivå har ett typiskt spridningsmått (standardavvikelse) på 1,2 dB(A).

Anm. 3: Emission av buller till omgivningen uppmätt som ljudeffekt (L_{WA}) enligt EG-direktiv 2000/14/EG.

Anm. 4: Redovisade data för vibrationsnivå har ett typiskt spridningsmått (standardavvikelse) på 0,2 m/s².

EG-försäkran om överensstämmelse

(Gäller endast Europa)

Husqvarna AB, SE-561 82 Huskvarna, Sverige, tel: +46-36-146500, försäkrar härmed att motorgräsklipparna **Husqvarna LB348V, LC348V, LC348VE, LC353V, LC353VB och LC353VE** från och med serienummer 14xxxxxx och framåt motsvarar föreskrifterna i RÅDETS DIREKTIV:

- av den 17 maj 2006 "angående maskiner" **2006/42/EG**
- av den 15 december 2004 "angående elektromagnetisk kompatibilitet" **2004/108/EG**.
- av den 8 maj 2000 "angående emission av buller till omgivningen" **2000/14/EG**.

För information angående bulleremissionerna, se kapitel Tekniska data.

Följande standarder har tillämpats: EN 836, ISO 11094, EN 55012.

0404, SMP Svensk Maskinprovning AB, Box 7035, SE-750 07 Uppsala, Sverige, har utfärdat rapporter om bedömning av överensstämmelse enligt bilaga VI till RÅDETS DIREKTIV av den 8 maj 2000 angående emissioner av buller till omgivningen 2000/14/EG.

Huskvarna, 31 oktober 2013



Claes Losdal, Utvecklingschef/Trädgårdsprodukter (Bemyndigad representant för Husqvarna AB samt ansvarig för tekniskt underlag.)

SYMBOLFORKLARING

Symbolforklaring

ADVARSEL! Maskinen kan ved forkert eller skødesløs brug være et farligt redskab, som kan medføre alvorlige skader eller dødsfald for brugeren eller andre.



Læs brugsanvisningen omhyggeligt igennem og forstå indholdet, inden du bruger maskinen.



Sørg for, at ingen uvedkommende opholder sig inden for arbejdsområdet.



Undgå utilsigtet start ved at fjerne tændkablet fra tændrøret.



Pas på udslyngede genstande og rikochettering.



Pas på den roterende kniv. Pas på hænder og fødder.



Advarsel: Roterende dele. Hold hænder og fødder på sikker afstand.



Dette produkt er i overensstemmelse med gældende CE-direktiv.



Støjmissioner til omgivelserne i henhold til EF-direktiv. Maskinens emission fremgår af kapitlet Tekniske data og af en mærkat.



Brug aldrig maskinen indendørs eller i lokaler uden ventilation. Udstødningsgasserne indeholder kulilte, som er en lugtfri, giftig og livsfarlig gas.



Eksplisionsfare



Tank aldrig med motoren i gang.



Meget varm overflade.



Forklaring til advarselsniveauer

Advarslerne er inddelt i tre niveauer.

ADVARSEL!



ADVARSEL! Bruges, hvis operatøren udsætter sig for risiko for alvorlig personskade eller dødsfald, og der er stor risiko for skader på omgivelserne ved tilsidesættelse af instruktionerne i manualen.

VIGTIGT!



VIGTIGT! Bruges, hvis operatøren udsætter sig for risiko for personskade, eller der er risiko for skader på omgivelserne ved tilsidesættelse af instruktionerne i manualen.

BEMÆRK!



BEMÆRK! Bruges, hvis der er risiko for skader på materialer eller maskinen ved tilsidesættelse af instruktionerne i manualen.

Indhold

SYMBOLFORKLARING

Symbolforklaring	18
Forklaring til advarselsniveauer	18

INDHOLD

Indhold	19
---------------	----

PRÆSENTATION

Til vore kunder!	20
Forberedelser, inden en ny plæneklipper tages i brug .	20

HVAD ER HVAD?

Hvad er hvad på plæneklipperen?	21
---------------------------------------	----

MASKINENS SIKKERHEDSUDSTYR

Generelt	22
----------------	----

SAMLING OG JUSTERINGER

Generelt	23
Håndtag	23
Klippehøjde	24
Påfyldning af olie	24

BRÆNDSTOFHÅNDBOG

Generelt	25
Drivmiddel	25
Tankning	25
Transport og opbevaring	25

BETJENING

Personligt beskyttelsesudstyr	26
Generelle sikkerhedsinstruktioner	26
Grundlæggende arbejdsteknik	27
Transport og opbevaring	27
Start og stop	28

VEDLIGEHOLDELSE

Generelt	29
Vedligeholdelsesskema	29
Generelt eftersyn	29
Udvendig rengøring	29
Olieniveau	29
Olieskift	29
Skæreudstyr	29
Batteri	30
Tændrør	30
Luffilter	30
Brændstofsistem	30
Genanvendelse	30

TEKNISKE DATA

Tekniske data	31
EF-overensstemmelseserklæring	33

Til vore kunder!

Til lykke med dit Husqvarna-produkt! Husqvarna har en historie, der går tilbage til 1689, da kong Karl XI lod opføre en fabrik på bredden af Huskvarna-åen til fremstilling af musketter. Placeringen ved Huskvarna-åen var logisk, da åens vandkraft dermed kunne udnyttes og således fungerede som vandkraftværk. I de mere end 300 år, Husqvarna-fabrikken har eksisteret, er utallige produkter blevet produceret her – lige fra brændekomfurer til moderne køkkenmaskiner, symaskiner, cykler, motorcykler m.m. I 1956 blev den første motorplæneklipper lanceret, den blev efterfulgt af motorsaven i 1959, og det er inden for dette område, Husqvarna i dag gør sig gældende.

Husqvarna er i dag en af verdens førende producenter af skov- og haveprodukter med kvalitet og ydeevne som højeste prioritet. Forretningsideen er at udvikle, fremstille og markedsføre motordrevne produkter til skov- og havebrug samt til bygge- og anlægsindustrien. Husqvarnas mål er også at være på forkant hvad gælder ergonomi, brugervenlighed, sikkerhed og miljøtænkning, og vi har udviklet mange forskellige finesser for at forbedre produkterne på disse områder.

Vi er overbeviste om, at du vil komme til at sætte pris på vores produkts kvalitet og ydeevne i lang tid fremover. Når du køber vores produkter, får du samtidig adgang til professionel hjælp med reparationer og service, hvis der skulle ske noget. Hvis du ikke har købt maskinen hos en af vores autoriserede forhandlere, skal du spørge efter nærmeste serviceværksted.

Vi håber, at du vil blive tilfreds med din maskine, og at den bliver din ledsager i lang tid fremover. Husk, at denne brugsanvisning er et værdifuldt dokument. Ved at følge brugsanvisningen (brug, service, vedligeholdelse osv.) kan du forlænge maskinens levetid væsentligt og endda forøge dens værdi ved videresalg. Hvis du sælger din maskine, skal du huske at overdrage brugsanvisningen til den nye ejer.

Tak, fordi du har valgt at bruge et produkt fra Husqvarna!

Husqvarna AB forsøger hele tiden at videreudvikle sine produkter og forbeholder sig derfor ret til ændringer af bl.a. form og udseende uden forudgående varsel.

Forberedelser, inden en ny plæneklipper tages i brug

- Læs brugsanvisningen omhyggeligt igennem.
- Kontrollér skæredstyrets montering og justering. Se instruktionerne i afsnittet Montering.
- Tank brændstof, og fyld olie på motoren. En beholder med tilstrækkelig oliemængde følger med maskinen. Se instruktionerne i afsnittet Brændstofhåndtering.



ADVARSEL! Maskinens oprindelige udformning må under ingen omstændigheder ændres uden producentens samtykke. Brug altid originaltilbehør. Ikke-autoriserede ændringer og/eller ikke-godkendt tilbehør kan medføre alvorlige skader eller døden for brugeren eller andre.



ADVARSEL! En plæneklipper kan, hvis den bruges forkert eller skødesløst, være et farligt redskab, som kan medføre alvorlige – endog livsfarlige – personskader. Det er meget vigtigt, at du læser og forstår indholdet i denne brugsanvisning.



ADVARSEL! Langvarig indånding af motorens udstødningsgas kan være sundhedsskadelig.

Husqvarna AB forsøger hele tiden at videreudvikle sine produkter og forbeholder sig derfor ret til ændringer af bl.a. form og udseende uden forudgående varsel.

HVAD ER HVAD?

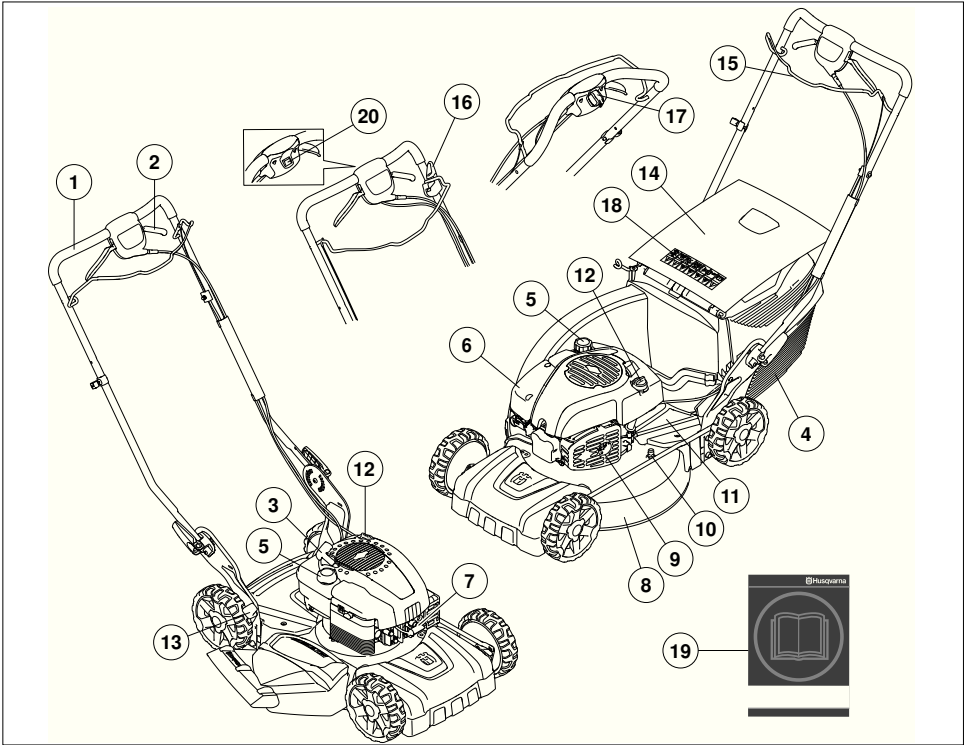

Hvad er hvad på plæneklipperen?

- | | |
|----------------------------|-----------------------------|
| 1 Håndtag / styr | 11 Afskærmning |
| 2 Drev | 12 Olietank |
| 3 Starthåndtag | 13 Klippehøjdeindstilling |
| 4 Græssamler (ikke LB348V) | 14 Bagskjold (ikke LB348V) |
| 5 Brændstoftank | 15 Motorbremsebøjle |
| 6 Luftfilter | 16 Knivbremse LC353VB |
| 7 Tændrør | 17 Elstart LC353VE, LC348VE |
| 8 Klippeskjold | 18 Symboler |
| 9 Lyddæmper | 19 Brugsanvisning |
| 10 Vandtilslutning | 20 Stopkontakt |

MASKINENS SIKKERHEDSUDSTYR

Generelt

I dette afsnit forklares mere om maskinens sikkerhedsdetaljer, hvilken funktion de har, samt hvordan kontrol og vedligeholdelse skal udføres for at sikre, at de fungerer.



ADVARSEL! Brug aldrig en maskine med defekte sikkerhedsdetaljer. Klarer maskinen ikke alle kontrollerne, skal du kontakte et serviceværksted for at få den repareret.

Undgå utilsigtet start ved at fjerne tændkablet fra tændrøret.

Klippeskjold

- Klippeskjoldet er konstrueret til at reducere vibrationerne og til at mindske risikoen for skæreskader.

Kontrol af klippeskjold

- Kontrollér, at klippeskjoldet er helt og uden synlige defekter, f.eks. materialerevner.

Motorbremsebøjle

- Motorbremsen er konstrueret til at standse motoren. Når grebet om motorbremsebøjlen slippes, skal motoren standse.

Kontrol af motorbremsehåndtaget

- Giv fuld gas, og slip derefter bremsebøjlen. Motoren skal standse, og drevet skal koble fra. Motorbremsen skal altid være justeret, så motoren standser inden for 3 sekunder.

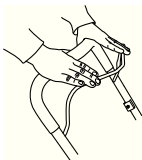

Lyddæmper



ADVARSEL! Brug aldrig en maskine uden lyddæmper eller med en defekt lyddæmper. En defekt lyddæmper kan forøge lydniveauet og brandrisikoen markant. Hav altid brandslukningsudstyr inden for rækkevidde.

Lyddæmperen bliver meget varm både under og efter brug. Dette gælder også ved kørsel i tomgang. Vær opmærksom på brandfaren, specielt ved håndtering i nærheden af brandfarlige emner og/eller gasser.

- Lyddæmperen er konstrueret med henblik på at give et så lavt lydniveau som muligt samt lede motorens udstødningsgasser væk fra brugeren.

Kontrol af lyddæmper

- Kontrollér jævnligt, at lyddæmperen er hel, og at den sidder godt fast.

SAMLING OG JUSTERINGER

Generelt



VIGTIGT! Undgå utilsigtet start ved at fjerne tændkablet fra tændrøret.

Håndtag

Montering

- Løsn de nederste skruehåndtag.

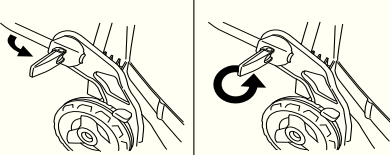

- Juster højden på håndtaget og spænd skruerne fast.



Montering af opsamler

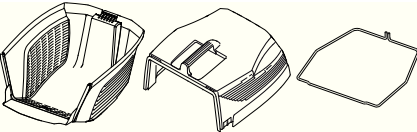

- Monter topdækslet beslaget i den nederste dækslet.

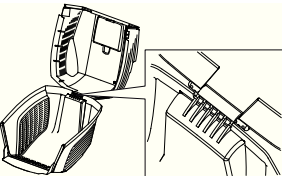

- Luk det øverste dækslet. Sikre, at kanten er placeret på ydersiden af nederste dækslet.

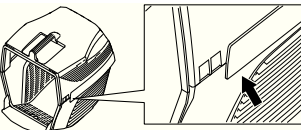

- Hook enden af åmetalbåndet i det nedre dæksel spor.

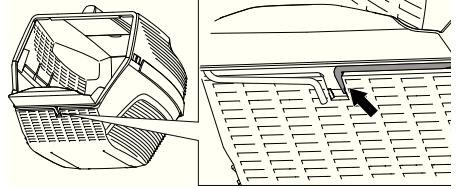

- Træ metalbånd omkring både øverste og nederste dækslet. Clamp metalbånd i den nederste dækslet.

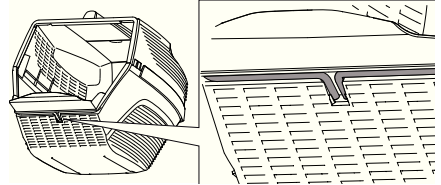

- Løft det bagest skjold og hæng græsbeholderen op.

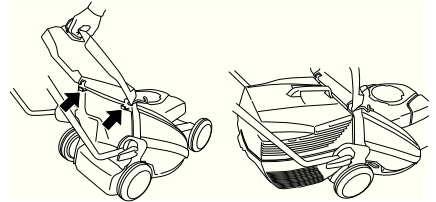

Spredningsfunktion

Som tilbehør found en mulchkit til maskiner med opsamler til brug med spredningsfunktion.

Mulchkitet består spredningspropp og mulchkniv.

Montere spredningsproppen

- Løft det bageste skjold og løft beholderen ud.

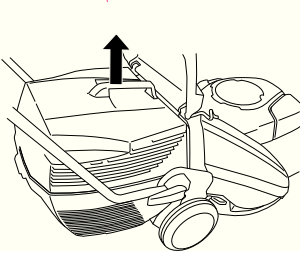

- Sæt spredningsproppen i opsamlingskanalen.

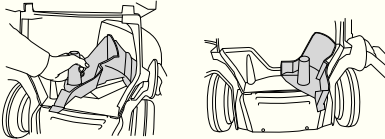

- Luk skjoldet og sørg for, at det låses fast med spredningsproppen.

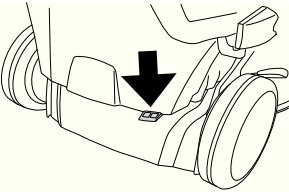

Klippehøjde

BEMÆRK! Indstil ikke klippehøjden for lavt, da der så er risiko for, at knivene går i jorden ved ujævnheder.

Klippehøjden kan justeres til fem forskellige positioner, mm

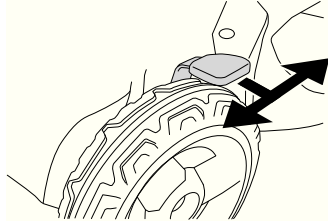

Påfyldning af olie

- Oletanken er tom ved leveringen. Påfyld langsomt olie. Se også anvisningerne under overskriften Vedligeholdelse. Motorolien skal skiftes første gang efter 5 timers drift.

BRÆNDSTOFHÅNDTERING

Generelt



ADVARSEL! At køre en motor i et lukket eller dårligt udluftet rum kan medføre døden som følge af kvælning eller kulilteforgiftning.

Brændstof og brændstofslanger er meget brandfarlige og kan give alvorlige skader ved indånding og hudeksponering. Vær derfor forsigtig ved håndtering af brændstof, og sørg for god luftventilation ved brændstofhåndtering.

Motorens udstødningsgasser er varme og kan indeholde gnister, som kan forårsage brand. Start derfor aldrig maskinen indendørs eller i nærheden af brandfarligt materiale!

Ryg ikke, og bring aldrig varme genstande i nærheden af brændstoffet.

Drivmiddel

BEMÆRK! Maskinen er udstyret med en firetaktsmotor. Sørg for, at der er tilstrækkeligt med olie i olietanken.

Benzin

- Brug blyfri eller blyholdig kvalitetsbenzin.
- Det laveste anbefalede oktantal er 90 (RON). Hvis du kører motoren på benzin med et lavere oktantal end 90, kan der opstå såkaldt bankning. Dette medfører øget motortemperatur, som kan forårsage motorhavari.
- Hvor det er muligt at få miljøtilpasset benzin, såkaldt alkylatbenzin, skal denne anvendes.

Motorolie

BEMÆRK! Kontrollér olieniveauet, før plæneklipperen startes. Et for lavt olieniveau kan forårsage alvorlige motorskader.

- Se anvisningerne under afsnittet "Vedligeholdelse".
- Motorolien skal skiftes første gang efter 5 timers drift. Den anbefalede olietype fremgår af de tekniske data. Brug aldrig olie, der er beregnet til totaktsmotorer.

Tankning



ADVARSEL! Stands motoren, og lad den afkøle nogle minutter før tankning. Motoren skal være standset, og stopkontakten i positionen STOP.

Benyt altid en brændstofbeholder for at undgå spild.

Åbn tankdækslet langsomt ved brændstofpåfyldning, så et eventuelt overtryk langsomt forsvinder.

Tør rent rundt om tankdækslet.

Spænd tankdækslet omhyggeligt efter tankning. Forsømmelighed medfører brandfare.

Flyt maskinen mindst 3 m væk fra tankningsstedet, inden du starter.

Start aldrig maskinen:

- Hvis du har spildt brændstof eller motorolie på maskinen. Aftør al spildt væske, og lad benzinresterne fordampe.
- Hvis du har spildt brændstof på dig selv eller dit tøj, skift tøj. Vask de legemsdele, som har været i kontakt med brændstoffet. Brug vand og sæbe.
- Hvis maskinen lækker brændstof. Kontrollere regelmæssigt for lækage fra tankdæksel og brændstofslanger.

Transport og opbevaring

- Opbevar og transporter maskinen og brændstoffet, så eventuel lækage og dampe ikke risikerer at komme i kontakt med gnister eller åben ild, f.eks. fra elmaskiner, elmotorer, elkontakter/afbrydere eller oliefy.
- Ved opbevaring og transport af brændstof skal der bruges en til formålet passende og godkendt beholder.

Langtidsopbevaring

- Ved længere tids opbevaring af maskinen skal brændstoffet tanken tømmes. Spørg på den nærmeste benzinstation, hvor du kan komme af med overskydende brændstof.

Personligt beskyttelsesudstyr

Ved enhver anvendelse af maskinen skal der bruges godkendt personligt beskyttelsesudstyr. Det personlige beskyttelsesudstyr udelukker ikke risikoen for skader, men det mindsker effekten af en skade ved en ulykke. Bed din forhandler om hjælp ved valg af udstyr.

Brug altid:

- Skridsikre og stabile støvler eller sko.
- Kraftige lange bukser. Brug ikke shorts eller sandaler, og gå ikke barfodet.
- Handsker skal anvendes, når det behøves, f.eks. ved montering, inspektion eller rengøring af skæreudstyret.

Generelle sikkerhedsinstruktioner

Dette afsnit behandler grundlæggende sikkerhedsregler for arbejde med maskinen. Den givne information kan aldrig erstatte den kundskab, en faguddannet bruger har i form af uddannelse og praktisk erfaring.

- Læs brugsanvisningen omhyggeligt igennem og forstå indholdet, inden du bruger maskinen.
- Vær opmærksom på, at føreren er ansvarlig for uheld eller risici, som andre personer eller disses ejendom udsættes for.
- Maskinen skal holdes ren. Skilte og mærkater skal være fuldstændigt læsbare.

Brug altid din sunde fornuft

Det er umuligt at dække alle tænkelige situationer, du kan komme ud for. Vær altid forsigtig og brug din sunde fornuft. Når du kommer ud for en situation, som du er usikker på, skal du spørge en ekspert til råds. Henvend dig til en forhandler, til dit serviceværksted eller til en, der har erfaring med brugen af maskinen. Undgå at udføre opgaver, som du ikke føler dig tilstrækkeligt kvalificeret til!



ADVARSEL! Denne maskine skaber et elektromagnetisk felt under brug. Dette felt kan i nogle tilfælde påvirke aktive eller passive medicinske implantater. For at reducere risikoen for alvorlige eller dødbringende skader anbefaler vi, at personer med medicinske implantater kontakter deres læge og producenten af det medicinske implantat, før de tager maskinen i brug.



ADVARSEL! Maskinen kan ved forkert eller skødesløs brug være et farligt redskab, som kan medføre alvorlige skader eller dødsfald for brugeren eller andre.

Lad aldrig børn eller personer, som ikke er instrueret i håndtering af maskinen, bruge eller vedligeholde den.

Maskinen bør ikke benyttes af personer med nedsat fysisk eller mental formåen eller af personer, som af helbredsrelaterede årsager ikke er i stand til at betjene maskinen, medmindre de overvåges af en person, som er ansvarlig for deres sikkerhed.

Lad aldrig andre bruge maskinen, uden at du har sikret dig, at vedkommende har forstået indholdet i brugsanvisningen.

Brug aldrig maskinen, hvis du er træt, hvis du har drukket alkohol, eller hvis du tager medicin, som kan påvirke dit syn, dit overblik eller din kropskontrol.



ADVARSEL! Ikke-autoriserede ændringer og/eller ikke-autoriseret tilbehør kan medføre alvorlige skader eller dødsfald for brugeren eller andre. Maskinens oprindelige udformning må under ingen omstændigheder ændres uden producentens samtykke.

Foretag aldrig ændringer på maskinen, så den ikke længere svarer til originaludførelsen, og undlad at bruge maskinen, hvis den ser ud til at være blevet ændret af andre.

Brug aldrig en maskine, som er behæftet med fejl. Følg sikkerhedskontrol-, vedligeholdelses- og serviceinstruktionerne i denne brugsanvisning. Visse vedligeholdelses- og serviceforanstaltninger må kun udføres af erfarne og kvalificerede specialister. Se anvisningerne under overskriften Vedligeholdelse.

Brug altid originaltilbehør.

Sikkerhed i arbejdsområdet

- Inden du begynder at slå græs, skal grene, kviste, sten osv. fjernes fra græsplænen.
- Genstande, som kommer i kontakt med skæreudstyret, kan blive kastet ud og forårsage skader på personer eller andre genstande. Hold personer og dyr på sikker afstand.
- Undgå anvendelse i dårligt vejr. F.eks. i tæt tåge, kraftig regn, hård vind og kraftig kulde osv. At arbejde i dårligt vejr er trættende og kan skabe farlige situationer, f.eks. glat underlag.
- Iagttag omgivelserne for at sikre, at der ikke er noget, der kan komme til at påvirke din kontrol over maskinen.
- Pas på rødder, sten, kviste, huller, grøfter osv. Højt græs kan skjule forhindringer.
- Græsslåning på skråninger kan være farligt. Anvend ikke plæneklipperen på meget stejle skråninger. Plæneklipperen bør ikke anvendes på hældninger over 15 grader.
- Ved skrånende terræn bør gåstrækningen lægges vinkelret på skrånningen. Det er meget lettere at gå på tværs af en skrånning end op og ned.
- Vær forsigtig, når du nærmer dig uoverskuelige hjørner og genstande, der kan blokere for udsynet.

Arbejdssikkerhed

- En plæneklipper er udelukkende konstrueret til græsslåning. Al anden anvendelse er forbudt.
- Brug personligt beskyttelsesudstyr. Se instruktionerne i afsnittet "Personligt beskyttelsesudstyr".
- Start aldrig plæneklipperen, medmindre kniv og alle afskærmninger er monteret. Kniven kan i modsat fald løse sig og forårsage personskader.
- Undgå, at kniven slår imod fremmedlegemer som sten, rødder eller lignende. Dette kan medføre, at kniven bliver sløv, og at motorakslen bliver bøjet. En bøjet aksel giver ubalance og kraftige vibrationer, hvilket medfører en stor risiko for, at kniven løsner sig.
- Bremsebøjlen må aldrig være permanent fastgjort til håndtaget, når maskinen er i gang.
- Anbring plæneklipperen på et stabilt og plant underlag, og start den. Sørg for, at kniven ikke kan komme i kontakt med jorden eller eventuelle genstande.
- Placer dig altid bag maskinen. Lad alle hjulene blive på jorden, og hold begge hænder på håndtaget under slåarbejdet. Hold hænder og fødder på sikker afstand af de roterende klinger.
- Tip ikke maskinen, mens motoren er i gang. Løb aldrig med maskinen, når den er i gang. Man skal altid gå med plæneklipperen.
- Vær særlig opmærksom, når du trækker maskinen mod dig under arbejdet.
- Løft eller bær aldrig rundt med plæneklipperen, når motoren er startet. Hvis du bliver nødt til at løfte plæneklipperen, skal du først standse motoren og fjerne tændkablet fra tændrøret.
- Motoren skal blokeres ved transport over et område, der ikke skal klippes; f.eks. havegang, sten, grus, asfalt o.l.

- Løb aldrig med maskinen, når den er i gang. Man skal altid gå med plæneklipperen.
- Afbryd motoren, inden klippehøjden ændres. Foretag aldrig justeringer, mens motoren kører.
- Lad aldrig maskinen være uden opsyn, når motoren er i gang. Sluk motoren. Sørg for, at skæreudstyret står helt stille.
- Hvis et fremmedlegeme rammes, eller der opstår vibrationer, skal du standse maskinen. Fjern tændrøskablet fra tændrøret. Kontrollér, at maskinen ikke er beskadiget. Reparer eventuelle skader.

Grundlæggende arbejdsteknik

- Slå altid med en skarp klinge for at sikre optimale resultater. En sløv klinge giver et uensartet klipperesultat, og græsset bliver gult i snitfladen.
- Klip aldrig mere end 1/3 af græssets længde. Dette gælder især i tørre perioder. Klip først med stor klippehøjde. Kontrollér derefter resultatet, og gå ned til den passende højde. Hvis græsset er meget højt, skal du køre langsomt og eventuelt slå plænen to gange.
- Klip i forskellige retninger hver gang for at undgå striber i græsplænen.
- Inden du trækker maskinen mod dig, skal du deaktivere motoren og skubbe maskinen ca. 10 cm fremad.
- Sørg for at frakoble drevet, når du nærmer en forhindring.

Transport og opbevaring

- Fastgør udstyret under transport for at undgå transportskader og -ulykker.
- Opbevar udstyret i et aflåseligt område, så den ikke er tilgængelig for børn og uvedkommende.
- Opbevar maskinen og det tilhørende udstyr på et tørt og frostsikkert sted.
- Transport og opbevaring af brændstof er beskrevet i afsnittet "Håndtering af brændstof".

Start og stop

Før start



ADVARSEL! Læs brugsanvisningen omhyggeligt igennem og forstå indholdet, inden du bruger maskinen.

Brug personligt beskyttelsesudstyr. Se instruktionerne i afsnittet "Personligt beskyttelsesudstyr".

- Sørg for, at ingen uvedkommende opholder sig inden for arbejdsområdet.
- Gennemfør daglig vedligeholdelse. Se anvisningerne under afsnittet "Vedligeholdelse".
- Sørg for, at tændkablet sidder ordentligt på tændrøret.

Start

- Motorbremsebøjlen skal holdes imod håndtaget, når motoren startes.
- Placer dig bag maskinen.

LC353VB

- Sæt stopkontakten i startstilling.
- Tag fat i starthåndtaget, træk langsomt startsnoren ud med højre hånd indtil modstand (starthagerne griber fat). Træk kraftigt, indtil motoren starter. Vikl aldrig startsnoren rundt om hånden.

LC353VB er udstyret med en knivbremse.

Gør følgende for at få skærene til at rotere:

- Flyt skærknappen til slutpositionen.

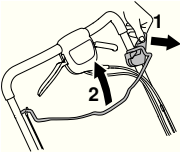

LC 348VE, LC 353VE

LC 348VE og LC 353VE er udstyret med elstart, som benyttes på følgende måde.

- Før den elektroniske starter benyttes første gang, skal batteriet oplades.

Se anvisningerne under afsnittet "Vedligeholdelse".

- Fold motorbremsebøjlen ind mod styret.
- Isæt tændingsnøglen, og tryk på den.

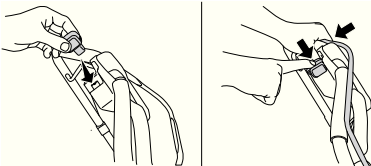

Drev

- Træk koblingsgrebet imod dig for at få træk på hjulene.

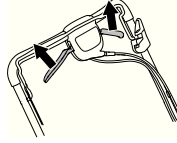

Når drevet følelse langsomt du nødt til at justere koblingskablet. Finjuster kablet vha. justeringsskruen.

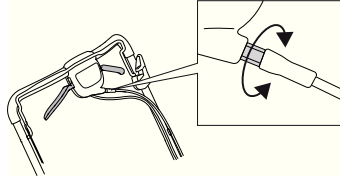

- At stramme wiren og øge hastigheden, justeringsskruen mod uret.

Kontrollere at ledningerne ikke er spændt for stramt. Hvis plæneklipperen begynder at køre uden koblingsgrebet påvirkes, forlænge wiren.

- For at forlænge wiren og reducere hastigheden, skrues justeringsskruen med uret.

Stop

LB348V , LC348V, LC348VE, LC353V, LC353VE

- Motoren standses ved at slippe motorbremsebøjlen. Drevet deaktiveres også, når bremsehåndtaget slippes.
- Maskiner med elektrisk start, fjern nøglen.

LC353VB

Skærene holder op med at rotere, når du slipper bremsehåndtaget.

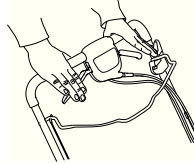

Motoren standses ved at sætte stopkontakten på stop.

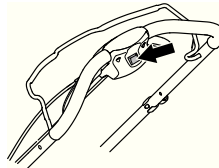

VEDLIGEHOLDELSE

Generelt



ADVARSEL! Brugeren må kun udføre den form for vedligeholdelses- og servicearbejde, der beskrives i denne brugsanvisning. Mere omfattende arbejde skal udføres af et autoriseret serviceværksted.

Undgå utilsigtet start ved at fjerne tændkablet fra tændrøret.

Maskinens levetid kan forkortes, og risikoen for ulykker kan øges, hvis maskinen ikke vedligeholdes korrekt, og hvis service og/eller reparation ikke udføres fagligt korrekt. Hvis du har brug for yderligere oplysninger, kan du kontakte nærmeste serviceværksted.

- Lad din Husqvarna-forhandler efterse maskinen regelmæssigt og foretage nødvendige indstillinger og reparationer.
- Brug altid originaltilbehør.

Vedligeholdelsesskema

I vedligeholdelsesskemaet kan du se, hvilke dele af din maskine der skal vedligeholdes, og med hvilke intervaller det skal finde sted. Intervallerne er fastlagt med udgangspunkt i daglig anvendelse af maskinen og kan variere i henhold til brugsmønstret.

Dagligt eftersyn	Ugentligt eftersyn	50 timer	Mindst hvert år
Generelt eftersyn	Tændrør	Udskiftning og justering af V-remmen	Udskiftning og justering af V-remmen
Olieniveau	Lyddæmper*	Luftfilter	Luftfilter
Udvendig rengøring	Vibrationsdæmpningssystem*	Brændstofsyste	Brændstofsyste
Skæreudstyr		Olieskift	Olieskift
Klippeskjold og afskærmning*			
Motorbremse bøjle*			

*Se anvisningerne under afsnittet "Maskinens sikkerhedsudstyr".

Generelt eftersyn

- Kontrollér, at skruer og møtrikker er spændte.

LC353VB

Kontroller at kablet klippet er korrekt fastgjort til beslaget. Hvis kablet klippet føles løst eller er faldet af, monter kablet tilbage på plads.

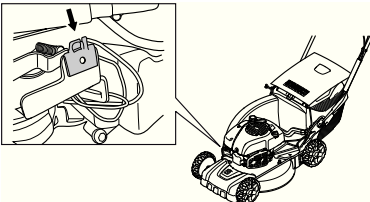

Udvendig rengøring

- Børst plæneklipperen ren for løv, græs og lignende.
- Brug ikke en højtryksrensler til at rengøre maskinen.
- Sprojt aldrig vand direkte på motoren.
- Rens startaggregaternes luftindtag. Kontrollér startaggregaterne og startsnoren.
- Ved rengøring under klippeskjoldet skal maskinen vendes, så tændrøret vender opad. Benzintanken tømmes.

Rengøring af gearhuset.

- Fjern servicelugen

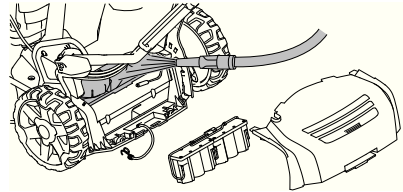

- Børste blade og græs off af gearhus. Hvis det er nødvendigt rengør gearhuset med vand. For LC348Ve og LC353Ve sikre for, at batteriet kobledes ud.

Olieniveau

Når du kontrollerer olieniveauet, skal plæneklipperen stå på et plant underlag. Kontrollér olieniveauet med målepinden på oliepåfyldningslåget.

- Fjern oliehætten, og aftør oliepinde.
- Sæt oliepinde tilbage igen. Oliepåfyldningslåget skal være skruet helt til for at give et korrekt indtryk af olieniveauet.
- Hvis olieniveauet er lavt, skal du efterfylde med motorolie op til det øverste niveau på oliepinde.

Olieskift

- Tøm benzintanken.
- Skru oliepåfyldningslåget af.
- Anbring en egnet beholder til opsamling af olien.
- Aftap olien ved at hælde motoren, så olien løber ud gennem påfyldningsrøret. Forhør dig på den nærmeste benzintank om, hvor du kan komme af med den overskydende motorolie.
- Påfyld ny motorolie af god kvalitet. Se anvisningerne under afsnittet "Tekniske data".

Skæreudstyr



ADVARSEL! Brug altid kraftige handsker ved service og vedligeholdelse af skæreudstyret. Knivene er meget skarpe og kan let give anledning til skæreskader.

- Ved påkørsel af forhindringer, som forårsager havari, bør beskadigede knive udskiftes.
- Udskiftning eller skærpning af knivene må kun udføres af et godkendt serviceværksted.

VEDLIGEHOLDELSE

Batteri (LC 353VE, LC 348VE)



FORSIGTIG! Et udtjent batteri må ikke bortskaffes som husholdningsaffald! Aflever det på det nærmeste service- eller opsamlingssted.

Batteriet er et fuldstændigt indkapslet 12 volt bly-/syrebatteri, som under normale omstændigheder ikke vil kræve vedligeholdelse. Batteriet oplades under klippearbejdet.

Hvis motoren gentagne gange ikke går i gang under startforsøg, kan batteriet blive afladt. Hvis det skulle være tilfældet, skal maskinen startes ved hjælp af startsnoren. Et fuldstændigt afladt batteri kan genoplades ved hjælp af den medfølgende batterilader.

- Kontrollér alle kabler og tilslutninger. Brug ikke maskinen, hvis nogen af ledningerne eller stikkene er beskadiget, men indlevér den til reparation hos et autoriseret serviceværksted.

Opladning af batteriet

BEMÆRK! Batteriet vil muligvis kræve genopladning en eller to gange i løbet af en klippesæson, og det skal altid oplades forud for vinteropbevaringen.

Oplad ikke batteriet ved temperaturer på under +5° C.

- Afmonter kabelforbindelsen ved batteriet.
- Tilslut batterikablet til opladeren, og slut derefter opladeren til en stikkontakt (220 V, 50 Hz).

Tændrør

BEMÆRK! Brug altid anbefalet tændrørstype! Forkert tændrør kan ødelægge stempel/cylinder.

- Hvis maskinens effekt er lav, hvis den er vanskelig at starte, eller hvis tomgangsskruen er ujævn: Kontrollér altid først tændrøret, før du foretager yderligere afhjælpning.
- Hvis tændrøret er tilstoppet, skal det renses, og samtidig skal det kontrolleres, at elektrodeafstanden er 0,5 mm. Udskift om nødvendigt.



Luftfilter

- Afmonter luftfilterdækslet, og fjern filteret.
- Rengør filtret ved at slå det imod et plant underlag. Brug aldrig opløsningsmidler med petroleum eller trykluft til at rense filtret.
- Et længe brugt luftfilter kan aldrig blive helt rent. Derfor skal filteret regelmæssigt udskiftes med et nyt. **Et beskadiget luftfilter skal altid udskiftes.**
- Sørg for, at luftfiltret slutter helt tæt til filterholderen, når du monterer det.

Brændstofsyttem

- Kontrollér, at tankdækslet og tætningen er intakt.
- Kontrollér brændstofslangen.

Genanvendelse

Denne maskine har forudsætninger for at holde i mange år. Dermed mindses miljøpåvirkningen fra maskinen. Udfør service og vedligeholdelse i overensstemmelse med instruktionerne i denne manual. På denne måde holder motoren længere, og farlige emissioner holdes på et minimum. Maskinen demonteres, og dens komponenter opdeles i forskellige materialer med henblik på genanvendelse. De fleste dele af maskinen kan genanvendes.

TEKNISKE DATA

Tekniske data

	LC353V	LC353VB	LC353VE
Motor			
Motorproducent	Briggs & Stratton	Briggs & Stratton	Briggs & Stratton
Cylindervolumen, cm ³	161	161	161
Hastighed, o/min.	2900	2900	2900
Nominel motoreffekt, kW (se anm. 1)	2,7	2,7	2,7
Tændingssystem			
Tændrør	Champion QC12YC	Champion QC12YC	Champion QC12YC
Elektrodeafstand, mm	0,5	0,5	0,5
Brændstof-/smøresystem			
Volumen benzintank, liter	1,6	1,6	1,6
Volumen olietank, liter	0,6	0,6	0,6
Motorolie	SAE 30	SAE 30	SAE 30
Vægt			
Plæneklippere med tomme tanke, kg	40	45	46
Støjemissioner			
(se anm. 2)			
Lydeffektniveau, målt dB(A)	98	97	98
Lydeffektniveau, garanteret L _{WA} dB(A)	98	98	98
Lydniveauer			
(se anm. 3)			
Lydrykniveau ved brugerens øre, dB(A)	84	83	84
Vibrationsniveauer			
(se anm. 4)			
Håndtag, m/s ²	4,0	4,0	4,0
Klipning			
Klippehøjde, mm	25-70	25-70	25-70
Klippebredde, cm	53	53	53
Kniv	Collect	Collect	Collect
Opsamlerkapacitet, liter	60	60	60
Start			
Elstart	-	-	Ja

Bem. 1 Motorens effekttangivelse er den gennemsnitlige nettoeffekt (ved det anførte omdrejningstal) for en typisk produktionsmodel af motoren målt iht. SAE-standarden J1349/ISO1585. Motorer fra masseproduktionen kan afvige fra denne værdi. Den faktiske effekt på motoren, som monteres i den færdige maskine, vil afhænge af driftshastigheden, miljøhensyn og andre værdier.

Anm. 2: Emission af støj til omgivelserne målt som lydeffekt (L_{WA}) i henhold til Rådets direktiv 2000/14/EF.

Anm. 3: Rapporterede data for lydrykniveau har en typisk statistisk spredning (standardafvigelse) på 1,2 dB (A).

Anm. 4: Rapporterede data for vibrationsniveau har en typisk statistisk spredning (standardafvigelse) på 0,2 m/s².

TEKNISKE DATA

	LC348V	LC348VE	LB348V
Motor	Briggs & Stratton	Briggs & Stratton	Briggs & Stratton
Cylindervolumen, cm ³	190	190	190
Omdrejningstal, rpm	2900	2900	2900
Nominel motoreffekt, kW (se anm. 1)	2,7	2,7	2,7
Tændingssystem			
Tændrør	Champion RJ19LM	Champion RJ19LM	Champion RJ19LM
Elektrodeafstand, mm	0,5	0,5	0,5
Brændstof-/smøresystem			
Volumen benzintank, liter	1,2	1,2	1,2
Volumen olietank, liter	0,6	0,6	0,6
Motorolie	SAE 30	SAE 30	SAE 30
Vægt			
Plæneklippere med tomme tanke, kg	38	43	34
Lydniveauer			
(se anm. 2)			
Lydtrykniveau ved brugerens øre, dB(A)	80	80	80
Støjemissioner			
(se anm. 3)			
Lydeffektniveau, målt dB(A)	94	93	94
Lydeffektniveau, garanteret L _{WA} dB(A)	95	95	95
Vibrationsniveauer			
(se anm. 4)			
Håndtag, m/s ²	5,1	5,1	3,8
Klipning			
Klippesystem	3 in 1	3 in 1	2 in 1
Klippehøjden kan justeres til fem forskellige positioner, mm	25-70	25-70	25-70
Klippebredde, mm	480	480	480
Kniv	Collect	Collect	Mulch
Opsamlerskapacitet, liter	60	60	
Drev			
Hastighed, km/h	5,4	5,4	5,4
Start			
Elstart	-	Ja	-

Anm. 1: Motorens effektangivelse er den gennemsnitlige nettoeffekt (ved det anførte omdrejningstal) for en typisk produktionsmodel af motoren målt iht. SAE-standarden J1349/ISO1585. Motorer fra masseproduktionen kan afvige fra denne værdi. Den faktiske effekt på motoren, som monteres i den færdige maskine, vil afhænge af driftshastigheden, miljøhensyn og andre værdier.

Anm. 2: Rapporterede data for lydtrykniveau har en typisk statistisk spredning (standardafvigelse) på 1,2 dB (A).

Anm. 3: Emission af støj til omgivelserne målt som lydeffekt (L_{WA}) i henhold til Rådets direktiv 2000/14/EF.

Anm. 4: Rapporterede data for vibrationsniveau har en typisk statistisk spredning (standardafvigelse) på 0,2 m/s².

EF-overensstemmelseserklæring

(Gælder kun Europa)

Husqvarna AB, SE-561 82 Huskvarna, Sverige, tel: +46-36-146500, erklærer hermed, at motorplæneklipperne **Husqvarna LB348V, LC348V, LC348VE, LC353V, LC353VB og LC353VE** fra og med serienummer 13xxxxxx og fremad opfylder forskrifterne i RÅDETS DIREKTIV:

- af den 17. maj 2006 "angående maskiner" **2006/42/EF**
- af den 15. december 2004 "angående elektromagnetisk kompatibilitet" **2004/108/EØF**.
- af den 8. maj 2000 "angående emission af støj til omgivelserne" **2000/14/EF**.

Oplysninger om støjemissioner fremgår af kapitlet Tekniske data.

Følgende standarder er opfyldt: EN 836, ISO 11094, EN 55012.

0404, SMP Svensk Maskinprovning AB, Box 7035, SE-750 07 Uppsala, Sverige, har udstedt rapporter vedrørende opfyldelse af bestemmelserne i bilag VI til Rådets direktiv af 8. maj 2000 "angående støjemission i miljøet" 2000/14/EF.

Huskvarna 31. oktober 2013



Claes Losdal, Udviklingschef/Haveprodukter (Autoriseret repræsentant for Husqvarna AB og ansvarlig for teknisk dokumentation.)

SYMBOLFORKLARING

Symbolforklaring

ADVARSEL! Hvis maskinen brukes uforsiktig eller feilaktig, kan den være et farlig redskap som kan forårsake alvorlige skader eller dødsfall for brukeren eller andre.



Les nøye gjennom bruksanvisningen og forstå innholdet før du bruker maskinen.



Sørg for at ikke uvedkommende oppholder seg i arbeidsområdet.



Hindre utilsiktet oppstart ved å fjerne tenningskabelen fra tennpluggen.



Se opp for gjenstander som slynges ut og rikosjetterer.



Advarsel om roterende kniv. Pass på hender og føtter.



Advarsel: Roterende deler. Hold hender og føtter unna.



Dette produktet er i overensstemmelse med gjeldende CE-direktiv.



Støyutslipp til omgivelsene ifølge EFs direktiv. Maskinens utslipp angis i kapitlet Tekniske data og på klistremerke.



Bruk aldri maskinen innendørs eller i rom uten ventilasjon. Avgassene inneholder karbonmonoksid, en giftig og livsfarlig gass uten lukt.



Eksplisjonsfare



Fyll aldri brennstoff med motoren i gang.



Svært varm overflate.



Forklaring av advarselmerker

Advarselene er delt inn i tre nivåer.

ADVARSEL!



ADVARSEL! Brukes hvis det er fare for alvorlig skade eller dødsfall for brukeren eller skade på omgivelsene hvis instruksjonene i håndboken ikke følges.

VIGTIG!



VIGTIG! Brukes hvis det er fare for skade på brukeren eller omgivelsene hvis instruksjonene i håndboken ikke følges.

OBS!

OBS! Brukes hvis det er fare for skade på gjenstander eller maskinen hvis instruksjonene i håndboken ikke følges.

Innhold

SYMBOLFORKLARING

Symbolforklaring	34
Forklaring av advarselsmerker	34

INNHold

Innhold	35
---------------	----

PRESENTASJON

Kjære kunde	36
Tiltak før bruk av en ny gressklipper	36

HVA ER HVA?

Hva er hva på gressklipperen?	37
-------------------------------------	----

MASKINENS SIKKERHETSUTSTYR

Generelt	38
----------------	----

MONTERING OG JUSTERINGER

Generelt	39
Håndtak	39
Klippehøyde	40
Påfylling av olje	40

BRENNSTOFFHÅNTERING

Generelt	41
Brennstoff	41
Fylling av brennstoff	41
Transport og oppbevaring	41

BETJENING

Personlig verneutstyr	42
Generelle sikkerhetsinstruksjoner	42
Grunnleggende arbeidsteknikk	43
Transport og oppbevaring	43
Start og stopp	44

VEDLIKEHOLD

Generelt	45
Vedlikeholdsskjema	45
Generell inspeksjon	45
Utvendig rengjøring	45
Oljenivå	45
Oljeskift	45
Skjæreutstyr	45
Batteri	46
Tennplugg	46
Luffilter	46
Drivstoffsystem	46
Resirkulering	46

TEKNISKE DATA

Tekniske data	47
EF-erklæring om samsvar	49

Kjære kunde

Gratulerer med ditt valg om å kjøpe et Husqvarna-produkt! Husqvarna har aner som går tilbake til 1689, da kong Karl XI fikk oppført en fabrikk ved kanten av Huskvarnaelven for produksjon av musketter. Plasseringen ved Huskvarnaelven var logisk, ettersom elven ble benyttet til å produsere vannkraft og på den måten utgjorde et vannkraftverk. I de mer enn 300 år Husqvarna-fabrikken har eksistert er det blitt produsert utallige produkter, alt fra vedovner til moderne kjøkkenmaskiner, symaskiner, sykler, motorsykler m.m. I 1956 ble den første motorgressklipperen lansert, fulgt av motorsagen i 1959, og det er på dette området Husqvarna arbeider i dag.

Husqvarna er i dag en av verdens ledende produsenter av skogs- og hageprodukter med kvalitet og yteevne som høyeste prioritet. Forretningsidéen er å utvikle, produsere og markedsføre produkter til skogs- og hagebruk samt bygg- og anleggsindustrien. Husqvarnas mål er også å være i forkant når det gjelder ergonomi, brukervennlighet, sikkerhet og miljøtenkning, og det er derfor det er utviklet en rekke finesser for å forbedre produktene på disse områdene.

Vi er overbevist om at du vil sette pris på vårt produkts kvalitet og yteevne i lang tid fremover. Et kjøp av et av våre produkter gir deg tilgang til profesjonell hjelp med reparasjoner og service dersom noe tross alt skulle skje. Hvis maskinen ikke er kjøpt hos en av våre autoriserte forhandlere, så spør dem etter nærmeste serviceverksted.

Vi håper du vil bli fornøyd med maskinen din og at den vil være din følgesvenn i lang tid fremover. Husk at denne bruksanvisningen er et verdipapir. Ved å følge dens innhold (bruk, service, vedlikehold osv.) kan du vesentlig forlenge maskinens levetid og også øke dens brukverdi. Sørg for å overlate bruksanvisningen til den nye eieren hvis du selger maskinen din.

Takk for at du bruker et Husqvarna-produkt!

Husqvarna AB arbeider løpende med å videreutvikle sine produkter, og forbeholder seg derfor retten til endringer vedrørende bl.a. form og utseende uten varsel.

Tiltak før bruk av en ny gressklipper

- Les nøye gjennom bruksanvisningen.
- Kontroller skjæretutstyrets montering og justering. Se anvisninger under overskriften Montering
- Fyll brennstoff og olje på motoren. Det følger en beholder med tilstrekkelig oljemengde med maskinen. Se anvisninger under overskriften brennstoffhåndtering.



ADVARSEL! Maskinens opprinnelige konstruksjon må ikke under noen omstendighet endres uten produsentens tillatelse. Bruk alltid originalt tilleggsutstyr. Uautoriserte endringer og/eller tilleggsutstyr kan medføre alvorlige skader eller dødsfall for brukeren eller andre.



ADVARSEL! En gressklipper som brukes skjødsløst eller galt kan være et farlig redskap som kan forårsake alvorlige, til og med livstruende skader. Det er meget viktig at du leser og forstår innholdet i denne bruksanvisningen.



ADVARSEL! Langvarig innånding av motorens avgasser kan utgjøre en helsefare.

Husqvarna AB arbeider løpende med å videreutvikle sine produkter, og forbeholder seg derfor retten til endringer vedrørende bl.a. form og utseende uten varsel.

HVA ER HVA?

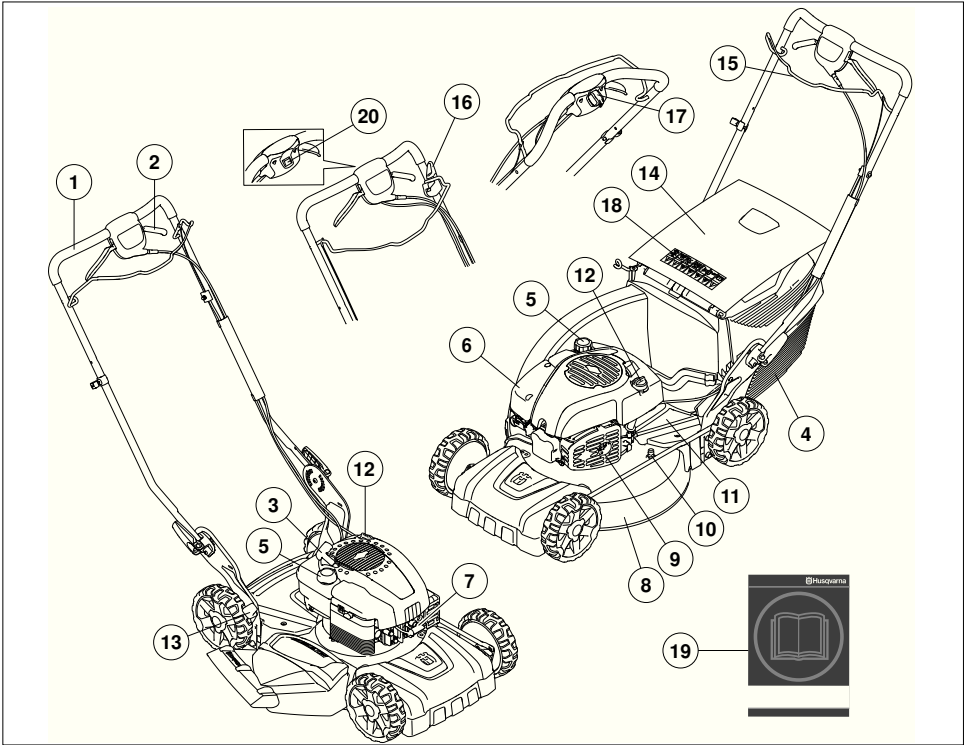

Hva er hva på gressklipperen?

- | | |
|--------------------------------|-------------------------------|
| 1 Håndtak / styre | 11 Beskyttelsesdeksel |
| 2 Drift | 12 Oljetank |
| 3 Starthåndtak | 13 Klippehøydehendel |
| 4 Gressoppsamler (ikke LB348V) | 14 Bakre skjerm (ikke LB348V) |
| 5 Brennstofftank | 15 Motorbremsebøyle |
| 6 Luftfilter | 16 Knivbrens LC353VB |
| 7 Tennplugg | 17 El-start LC353VE, LC348VE |
| 8 Klippedeksel | 18 Symboler |
| 9 Lyddemper | 19 Bruksanvisning |
| 10 Vanntilkopling | 20 Stoppbryter |

MASKINENS SIKKERHETSUTSTYR

Generelt

I dette avsnittet forklares hvilket sikkerhetsutstyr maskinen er utstyrt med, hvilken funksjon det har og hvordan man utfører kontroll og vedlikehold for å være sikker på at utstyret fungerer.



ADVARSEL! Bruk aldri en maskin med defekte sikkerhetsdetaljer. Hvis maskinen ikke består alle kontrollene, må serviceverksted oppsøkes for reparasjon.

Hindre utilsikket oppstart ved å fjerne tenningskabelen fra tennpluggen.

Klippedeksel

- Klippedekselet er konstruert for å redusere vibrasjoner og for å redusere risikoen for kuttskader.

Kontroll av klippedeksel

- Kontroller at klippedekselet er helt og uten synlige defekter, f.eks. materialsprekker.

Motorbremsebøyle

- Motorbremsen er konstruert for å stanse motoren. Når grepet om motorbremsebøylen slippes, skal motoren stanse.

Kontrollere motorbremsehåndtaket

- Gi full gass og slipp deretter bremsebøylen. Motoren skal stanse og drivverket skal koples ut. Motorbremsen skal alltid være justert slik at motoren stanser innen 3 sekunder.

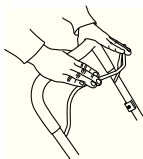

Lyddemper



ADVARSEL! Bruk aldri en maskin uten lyddemper eller med defekt lyddemper. En defekt lyddemper kan øke lydnivået og brannfaren betraktelig. Ha verktøy for brannslukking tilgjengelig.

Lyddemperen blir meget varm både under bruk og etter stopp. Dette gjelder også tomgangskjøring. Vær oppmerksom på brannfaren, spesielt ved håndtering nær brannfarlige stoffer og/eller gasser.

- Lyddemperen er konstruert for å gi et lydnivå som er så lavt som mulig, og for å lede avgassene fra motoren bort fra brukeren.

Kontroll av lyddemper

- Kontroller regelmessig at lyddemperen er hel og at den sitter ordentlig fast.

MONTERING OG JUSTERINGER

Generelt



VIGTIG! Hindre utilsiktet oppstart ved å fjerne tenningskabelen fra tennpluggen.

Håndtak

Montering

- Løsne de nedre knottene.

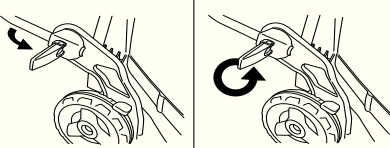

- Juster håndtakets høyde, og trekk knottene sikkert til.



Montering av oppsamler

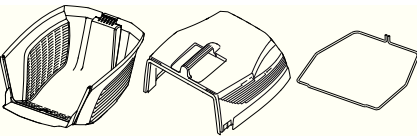

- Fest det øvre dekselet til festene på det nedre dekselet.

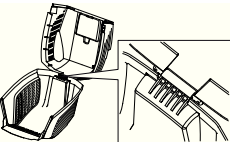

- Senk det øvre dekselet. Kontroller at kantlistene er plassert på utsiden av det nedre dekselet.

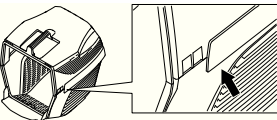

- Begynn med å feste én ende av metallhyllen i sporene på det nedre dekselet.

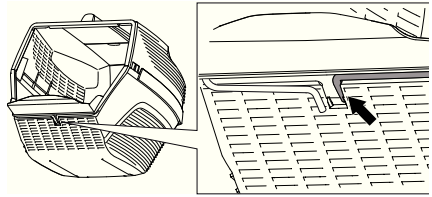

- Før metallhyllen rundt både det øvre og det nedre dekselet. Fest metallhyllen på det nedre dekselet.

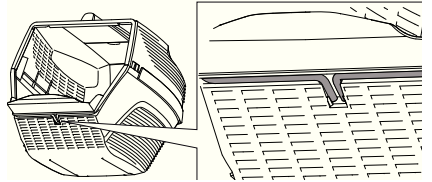

- Loft den bakre skjermen og heng opp gressbeholderen.

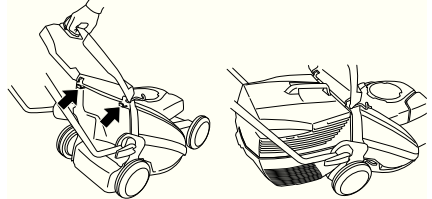

MONTERING OG JUSTERINGER

Mulchingfunksjon

Et finfordelingssett er tilgjengelig som tilbehør. Dette er for at maskinene skal være utstyrt med en oppsamler som kan brukes med finfordelingsfunksjonen.

Finfordelingssettet består av en finfordelingsplugg og en finfordelingskniv.

Monter finfordelingspluggen.

- Løft opp den bakre skjermen og løft bort beholderen.

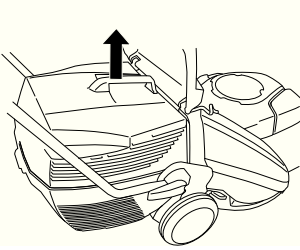

- Sett mulchingpluggen i oppsamlerkanalen.



- Steng skjermen og pass på at den låses fast med mulchingpluggen.

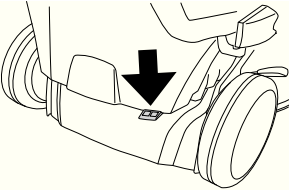

Klippeshøyde

OBS! Ikke still klippeshøyden for lavt, da det er risiko for at knivene tar i bakken ved ujevnheter.

Klippeshøyden kan stilles i fem ulike stillinger, mm

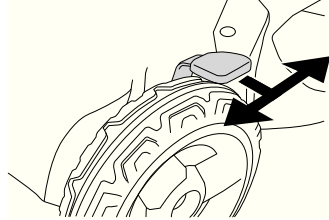

Påfylling av olje

- Oljetanken er tom ved levering. Fyll på olje sakte. Se også anvisninger under overskriften Vedlikehold. Motoroljen skal skiftes første gang etter 5 timers kjøretid.

BRENNSTOFFHÅNDBTERING

Generelt



ADVARSEL! Å kjøre en motor i et innestengt eller dårlig ventilert rom kan forårsake dødsfall ved kveling eller karbonmonoksidforgiftning.

Bensin og bensindamp er svært brannfarlig og kan gi alvorlige skader ved innånding og hudkontakt. Vær derfor forsiktig ved håndtering av bensin og sørg for god ventilasjon ved bensinhåndtering.

Motorens avgasser er varme og kan inneholde gnister som kan forårsake brann. Start derfor aldri maskinen innendørs eller i nærheten av lettantennelig materiale!

Det må ikke røykes og heller ikke plasseres varme gjenstander i nærheten av brennstoffet.

Brennstoff

MERKNAD! Maskinen er utstyrt med en firetaktsmotor. Påse at det alltid er tilstrekkelig med olje i oljetanken.

Bensin

- Bruk blyfri eller blyholdig kvalitetsbensin.
- Anbefalt laveste oktantall er 90 (RON). Hvis man kjører motoren med bensin med lavere oktantall enn 90, kan det oppstå såkalt banking. Dette medfører økt motortemperatur, som kan resultere i alvorlige motorhavarier.
- Der miljøtilpasset bensin, såkalt alkylatbensin, er tilgjengelig, skal slik brukes.

Motorolje

MERKNAD! Kontroller oljenivået før gressklipperen startes. For lavt oljenivå kan forårsake akvordige motorskader.

- Se anvisningene i delen "Vedlikehold".
- Motoroljen skal skiftes første gang etter 5 timers kjøretid. Anbefalte oljetyper er angitt under Tekniske data. Bruk aldri olje ment for totaktsmotorer.

Fylling av brennstoff



ADVARSEL! Stans motoren og la den avkjøles noen minutter før brennstoff fylles på. Motoren slås av, og stoppbryteren settes i STOP-stilling.

Bruk alltid en bensinkanne for å unngå søl.

Åpne tankklokken sakte ved påfylling av brennstoff slik at et eventuelt overtrykk forsvinner sakte.

Tørk rent rundt tankklokken.

Trekk tankklokken godt til etter bruk. Uaktsomhet kan føre til brann.

Flytt maskinen minst 3 m fra tankingsstedet før du starter den.

Start aldri maskinen:

- Hvis du har sølt brennstoff eller motorolje på maskinen. Tørk opp alt søl og la bensinrestene fordampe.
- Hvis du har sølt brennstoff på deg selv eller klærne dine, skift klær. Vask de kroppsdelene som har vært i kontakt med brennstoff. Bruk såpe og vann.
- Hvis maskinen lekker brennstoff. Kontroller regelmessig med tanke på lekkasje fra tankklokke og brennstoffledninger.

Transport og oppbevaring

- Oppbevar og transporter maskin og brennstoff slik at det ikke er fare for at en eventuell lekkasje og damp kommer i kontakt med gnister eller åpen ild, for eksempel fra el-maskiner, el-motorer, elektriske kontakter/strømbrytere, eller varmekjeler.
- Ved oppbevaring og transport av brennstoff må det brukes kanner som er spesielt beregnet og godkjent for formålet.

Langtids oppbevaring

- Ved lengre tids oppbevaring av maskinen skal brennstofftanken tømmes. Hør med nærmeste bensinstasjon hvor du kan bli kvitt overflødig brennstoff.

Personlig verneutstyr

Ved all bruk av maskinen skal det brukes godkjent personlig verneutstyr. Personlig verneutstyr eliminerer ikke skaderisikoen, men det reduserer virkningen av en skade hvis ulykken skulle være ute. Be forhandleren om hjelp ved valg av utstyr.

Bruk alltid:

- Sklisikre og solide støvler eller skor.
- Kraftige langbukser. Ikke bruk kortbukser eller sandaler, og gå ikke barbert.
- Hansker skal brukes ved behov, f.eks. ved montering, inspeksjon eller rengjøring av skjæreutstyr.

Generelle sikkerhetsinstruksjoner

Dette avsnittet beskriver grunnleggende sikkerhetsanvisninger for bruk av maskinen. Denne informasjonen kan aldri erstatte den kunnskap en profesjonell bruker besitter i form av opplæring og praktisk erfaring.

- Les nøye gjennom bruksanvisningen og forstå innholdet før du bruker maskinen.
- Husk at brukeren er ansvarlig for ulykker eller farer som rammer andre mennesker eller deres eiendom.
- Maskinen må holdes ren. Skilte og merker må være fullt lesbare.

Bruk alltid sunn fornuft

Det er umulig å dekke alle tenkelige situasjoner som kan forekomme. Vær alltid forsiktig og bruk sunn fornuft. Når du kommer ut for en situasjon som gjør deg usikker på fortsatt bruk, skal du rådføre deg med en ekspert. Kontakt forhandleren, serviceverkstedet eller en erfaren bruker. Unngå all bruk som du ikke føler deg tilstrekkelig kvalifisert til!



ADVARSEL! Denne maskinen skaper et elektromagnetisk felt når den er i bruk. Dette feltet kan under visse omstendigheter forstyrre aktive eller passive medisinske implantater. For å redusere risikoen for alvorlig eller livstruende skade, anbefaler vi at personer med medisinske implantater rådfører seg med sin lege og produsenten av det medisinske implantatet før denne maskinen tas i bruk.



ADVARSEL! Hvis maskinen brukes uforsiktig eller feilaktig, kan den være et farlig redskap som kan forårsake alvorlige skader eller dødsfall for brukeren eller andre.

La aldri barn eller andre personer som ikke har opplæring i bruk av maskinen bruke eller vedlikeholde den.

Maskinen må ikke brukes av personer med nedsatt fysisk eller mental kapasitet, eller personer som av helseårsaker ikke er i stand til å betjene maskinen, uten tilsyn av en person som er ansvarlig for sikkerheten.

La aldri noen annen bruke maskinen før du har forsikret deg om at de har forstått innholdet i bruksanvisningen.

Bruk aldri maskinen hvis du er trett, har drukket alkohol eller bruker medisiner som kan påvirke syn, vurderingsevne eller kroppskontroll.



ADVARSEL! Uautoriserte endringer og/eller tilleggsutstyr kan medføre alvorlige skader eller dødsfall for brukeren eller andre. Maskinens opprinnelige konstruksjon må ikke under noen omstendighet endres uten produsentens tillatelse.

Modifiser aldri denne maskinen slik at den ikke lenger stemmer overens med originalutførelsen, og bruk den ikke hvis den synes å ha blitt modifisert av andre.

Bruk aldri en maskin som det er noe galt med. Utfør sikkerhetskontrollene og vedlikeholds- og serviceinstruksjonene i denne bruksanvisningen. Noen vedlikeholds- og servicetiltak må utføres av erfarne og kvalifiserte spesialister. Se instruksjonene under overskriften Vedlikehold.

Bruk alltid originalt tilleggsutstyr.

Sikkerhet i arbeidsområdet

- Før klipping påbegynnes skal greiner, kvister, steiner osv. fjernes fra gressplenen.
- Gjenstander som slår mot klippeutstyret kan bli kastet ut og forårsake skade på personer eller gjenstander. Hold god avstand til personer og dyr.
- Unngå bruk i dårlig vær. Slik som tett tåke, kraftig regn, sterk vind, kraftig kulde osv. Å arbeide i dårlig vær er slitsomt og kan skape farlige omstendigheter, for eksempel glatt underlag.
- Hold øye med omgivelsene for å sikre at ingenting kan påvirke kontrollen over maskinen.
- Vær oppmerksom på røtter, stein, kvister, fordypninger, grøfter osv. Høyt gress kan skjule hindringer.
- Det kan være farlig å klippe gress i skråninger. Ikke bruk gressklipperen i svært bratte skråninger. Gressklipperen bør ikke brukes i større helling enn 15 grader.
- I skrånende terreng bør man gå vinkelrett på hellingen. Det er mye lettere å gå på tvers i en skråning enn opp og ned.
- Vær forsiktig når du nærmer deg skjulte hjørner eller gjenstander som blokkerer sikten.

Arbeidssikkerhet

- En gressklipper er bare konstruert for klipping av gressplener. Ingen annen bruk er tillatt.
- Bruk personlig verneutstyr. Se anvisninger under overskriften "Personlig verneutstyr".
- Ikke start gressklipperen uten at kniv og samtlige deksler er montert. Ellers kan kniven løsne og forårsake personskade.
- Unngå at kniven slår mot fremmedlegemer som steiner, røtter eller liknende. Dette kan føre til at kniven blir sløv og at motorakselen blir bøyd. En bøyd aksel gir ubalanse og kraftige vibrasjoner, hvilket medfører stor risiko for at kniven løsner.
- Bremsebøylen må aldri være permanent forankret i håndtaket når maskinen er i gang.
- Plasser gressklipperen på et stabilt, plant underlag og start den. Påse at kniven ikke kan komme i kontakt med bakken eller andre gjenstander.
- Plasser deg alltid bak maskinen. La alle hjulene berøre bakken og hold begge hender på håndtaket mens du klipper. Hold hender og føtter borte fra de roterende knivene.
- Unngå å vippe maskinen opp mens motoren er i gang. Løp aldri med maskinen når den er i gang. Man skal alltid gå med gressklipperen.
- Vær spesielt oppmerksom når du trekker maskinen mot deg mens du arbeider.
- Løft aldri opp gressklipperen eller bør den når motoren er startet. Hvis du må løfte gressklipperen, stans først motoren og fjern tenningskabelen fra tennpluggen.
- Motoren skal slås av ved forflytting over terreng som ikke skal klippes. For eksempel grusgang, stein, singel, asfalt osv.

- Løp aldri med maskinen når den er i gang. Man skal alltid gå med gressklipperen.
- Slå av motoren før klippehøyden endres. Foreta aldri justeringer mens motoren er i gang.
- Forlat aldri maskinen uten tilsyn med motoren i gang. Stans motoren. Forsikre deg om at klippeutstyret har sluttet å rotere.
- Hvis du treffer en gjenstand eller det oppstår kraftige vibrasjoner, må maskinen stanses øyeblikkelig. Koble tennpluggkabelen fra tennpluggen. Kontroller at maskinen ikke er skadet. Reparer eventuelle skader.

Grunnleggende arbeidsteknikk

- Klipp alltid med godt slipte kniver for best mulig resultat. En sløv kniv gir ujevnt klipperesultat, og gresset blir gult i kuttflaten.
- Klipp aldri mer enn 1/3 av gressets lengde. Dette gjelder spesielt i tørkeperioder. Klipp først med stor klippehøyde. Kontroller deretter resultatet og senk til egnet høyde. Hvis gresset er ekstra langt, kjører man sakte og klipper eventuelt to ganger.
- Klipp i forskjellige retninger hver gang, for å unngå striper i plenen.
- Før du trekker maskinen mot deg, løser du ut drivverket og skyver maskinen cirka 10 cm fremover.
- Husk å koble ut drivverket når du nærmer deg et hinder.

Transport og oppbevaring

- Sikre utstyret under transport for å unngå transportskade og ulykker.
- Oppbevar utstyret i et låsbart rom slik at det er utilgjengelig for barn og uvedkommende.
- Oppbevar maskinen og det tilhørende utstyret på et tørt og frostfritt sted.
- For transport og lagring av drivstoff, se delen "Håndtering av drivstoff".

Start og stopp

Før start



ADVARSEL! Les nøye gjennom bruksanvisningen og forstå innholdet før du bruker maskinen.

Bruk personlig verneutstyr. Se anvisninger under overskriften "Personlig verneutstyr".

- Sørg for at ikke uvedkommende oppholder seg i arbeidsområdet.
- Utfør daglig vedlikehold. Se anvisningene i delen "Vedlikehold".
- Påse at tenningskabelen sitter ordentlig på tennpluggen.

Start

- Motorbremsbøylen må holdes mot håndtaket når motoren startes.
- Plasser deg bak maskinen.

LC353VB

- Still stoppbryteren i startstilling.
- Ta tak i starthåndtaket med høyre hånd og dra langsomt ut startsnoren til du merker motstand (starthakene griper inn). Trekk kraftig for å starte motoren. Surr aldri startlinen rundt hånden.

LC353VB er utstyrt med knivbrems.

Gjør følgende for å få knivene til å rotere:

- Flytt bladhåndtaket til endestilling.

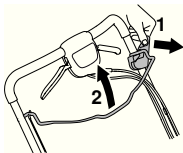

LC 348VE, LC 353VE

LC 348VE og LC 353VE er utstyrt med elektronisk start, som brukes på følgende måte.

- Før den elektroniske starten brukes for første gang, må batteriet lades.

Se anvisningene i delen "Vedlikehold".

- Fell inn motorbremsbøylen mot styret.
- Sett inn tenningsnøkkelen og skyv den inn.



Drift

- For å bruke trekk på hjulene, trekker du koplingsspaken mot deg.

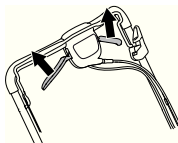

Når drivverket begynner å virke tregt, må du justere clutchvaieren. Finjuster vaieren med justeringsskruen.

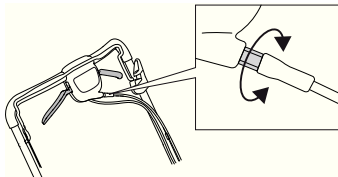

- Skru justeringsskruen mot klokken for å stramme vaieren og øke hastigheten.

Kontroller at du ikke strammer vaierne for mye. Hvis gressklipperen begynner å kjøre uten at du har aktivert clutchspaken, løsner du vaieren.

- Skru justeringsskruen med klokken for å stramme vaieren og øke hastigheten.

Stopp

LB348V , LC348V, LC348VE, LC353V, LC353VE

- Motoren stanses ved å slippe motorbremsbøylen. Drivverket kobles også ut hvis du slipper bremsehåndtaket.
- Fjern nøkkelen på maskiner med elektrisk start.

LC353VB

Klipperen slutter å rotere når du slipper bremsehåndtaket.

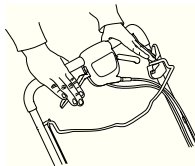

Motoren slås av ved at stoppekontakten føres til stoppstilling.

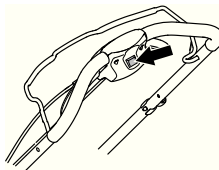

VEDLIKEHOLD

Generelt



ADVARSEL! Brukeren må kun utføre det vedlikeholds- og servicearbeidet som beskrives i denne bruksanvisningen. Mer omfattende inngrep skal utføres av et autorisert serviceverksted.

Hindre utilsiktet oppstart ved å fjerne tenningskabelen fra tennpluggen.

Maskinens levetid kan forkortes og risikoen for ulykker kan øke dersom vedlikehold av maskinen ikke utføres på riktig måte og dersom service og/eller reparasjoner ikke er fagmessig utført. Kontakt nærmeste serviceverksted dersom du trenger ytterligere opplysninger.

- La Husqvarna-forhandleren regelmessig kontrollere maskinen og utføre nødvendige innstillinger og reparasjoner.
- Bruk alltid originalt tilleggsutstyr.

Vedlikeholdsskjema

I vedlikeholdsskjemaet kan du se hvilke deler av maskinen som krever vedlikehold, og hvor ofte dette skal finne sted. Intervallene er beregnet ut fra daglig bruk av maskinen, og kan variere avhengig av bruksmengden.

Daglig ettersyn	Ukentlig ettersyn	50 timer	Minst hvert år
Generell inspeksjon	Tennplugg	Skifte og justere V-remmen	Skifte og justere V-remmen
Oljenivå	Lyddemper*	Luftfilter	Luftfilter
Utvendig rengjøring	Avvibrerings system*	Drivstoffsystem	Drivstoffsystem
Skjæreutstyr		Oljeskift	Oljeskift
Klippedeksel og beskyttelsesdeksel*			
Motorbremsebøyle*			

*Se anvisninger i delen "Maskinens sikkerhetsutstyr".

Generell inspeksjon

- Kontroller at skruer og mutre er trukket til.

LC353VB

Kontroller at ledningsklipsen er festet sikkert til braketten. Hvis ledningsklipsen føles løs eller har falt av, monterer du klipsen tilbake på plass.

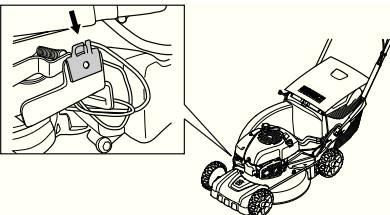

Utvendig rengjøring

- Børst gressklipperen ren for løv, gress og liknende.
- Maskinen må ikke rengjøres med høytrykksspyler.
- Splj aldri vann direkte mot motoren.
- Rengjør startmotorens luftinntak. Kontroller startmotor og startsnor.
- Ved rengjøring under klippedekselet, snur du maskinen slik at tennpluggen vender opp. Tøm bensintanken.

Rengjøre girhuset.

- Fjern serviceluken

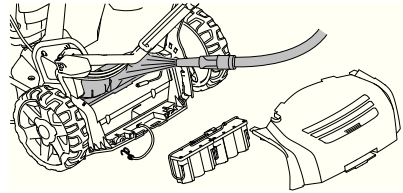

- Børst løv og gress bort fra girhuset. Hvis det er nødvendig, kan du rengjøre girhuset med vann. For **LC348Ve** og **LC353VE** må du kontrollere at batteriet er koblet ut.

Oljenivå

Når du kontrollerer oljenivået skal gressklipperen stå på et plant underlag. Kontroller oljenivået med peilepinnen på oljepåfyllingslokket.

- Fjern oljelokket og tørk av peilepinnen.
- Sett peilepinnen tilbake. Oljepåfyllingslokket må være skrudd helt ned for å gi et korrekt bilde av oljenivået.
- Hvis oljenivået er lavt, må du fylle på motorolje opp til det øvre nivået på peilepinnen.

Oljeskift

- Tøm bensintanken.
- Skru av oljepåfyllingslokket.
- Bruk en egnet beholder til å samle opp oljen.
- Tapp ut oljen ved å helle motoren slik at oljen renner ut av påfyllingsrøret. Hør med nærmeste bensinstasjon hvor du kan bli kvitt overflødig motorolje.
- Fyll på ny motorolje av god kvalitet. Se instruksjonene under "Tekniske data".

Skjæreutstyr



ADVARSEL! Bruk alltid kraftige hansker ved service og vedlikehold av skjæreutstyret. Knivene er svært skarpe, og det kan svært lett oppstå kuttskader.

- Ved påkjørsel mot hindringer som forårsaker havari bør skadde kniver byttes.
- Utskifting eller sliping av knivene må utføres av et autorisert serviceverksted.

Batteri (LC 353VE, LC 348VE)



OBS! Hvis batteriet er oppbrukt må det ikke kastes som husholdningsavfall. Lever det til nærmeste serviceverksted eller innsamlingspunkt.

Batteriet er et helt innkapslet 12 volts blybatteri som vanligvis ikke krever vedlikehold. Batteriet lades under klipping.

Hvis motoren er vanskelig å starte, kan batteriet bli utladet. I så fall starter du maskinen manuelt med startsnoren. Hvis batteriet er helt utladet, kan det lades med den medfølgende batteriladeren.

- Kontroller alle kabler og forbindelser. Bruk aldri maskinen hvis noen av kablene er skadde. Lever maskinen til et autorisert serviceverksted for reparasjon.

Lade batteriet

MERKNAD! Det kan være at batteriet må lades en gang eller to i løpet av klippesesongen, og det må alltid lades før vinterlagring.

Batteriet må ikke lades ved temperaturer under +5 °C.

- Løsne kablet fra batteriet.
- Koble batterikablet til laderen, og koble deretter laderen til en stikkontakt (220 V, 50 Hz).

Tennplugg

MERKNAD! Bruk alltid anbefalt type tennplugg! Feil tennplugg kan ødelegge stempel/sylinder.

- Hvis maskinens effekt er for lav, hvis den er vanskelig å starte eller hvis tomgangen er ujevn: kontroller alltid tennpluggen først før andre tiltak iverksettes.
- Hvis tennpluggen har mye belegg, rengjøres den, og kontroller samtidig at elektrodeavstanden er 0,5 mm. Skift om nødvendig.

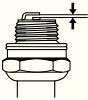

Luffilter

- Demonter luffilterdekslet og ta ut filteret.
- Rengjør filteret ved å banke det mot et plant underlag. Bruk aldri løsemiddel med petroleum, f.eks. parafin, eller trykkluft for å rengjøre filteret.
- Et filter som har vært mye brukt kan aldri bli fullstendig rent. Derfor må det skiftes med jevne mellomrom. **Et skadet luffilter må alltid skiftes.**
- Påse ved montering at luffilteret lukker helt tett mot filterholderen.

Drivstoffsystem

- Kontroller at tanklokket og dets tetning er uskadd.
- Kontroller drivstoffslangen. Skift om nødvendig.

Resirkulering

Denne maskinen er laget for å vare i mange år. Dette reduserer maskinens miljøpåvirkning til et minimum. Utfør service og vedlikehold i henhold til instruksjonene i bruksanvisningen. På denne måten vil motoren vare lenger, og skadelige utslipp reduseres til et minimum. Maskinen demonteres, og delene blir delt opp i ulike materialer for resirkulering. De fleste deler av maskinen er resirkulerbare.

TEKNISKE DATA

Tekniske data

	LC353V	LC353VB	LC353VE
Motor			
Motorprodusent	Briggs & Stratton	Briggs & Stratton	Briggs & Stratton
Sylindervolum, cm ³ :	161	161	161
Hastighet, o/min.	2900	2900	2900
Nominell motoreffekt kW (se merknad 1)	2,7	2,7	2,7
Tenningsystem			
Tennplugg	Champion QC12YC	Champion QC12YC	Champion QC12YC
Elektrodeavstand, mm	0,5	0,5	0,5
Brennstoff-/smøresystem			
Volum bensintank, liter	1,6	1,6	1,6
Volum oljetank, liter	0,6	0,6	0,6
Motorolje	SAE 30	SAE 30	SAE 30
Vekt			
Gressklipper med tomme tanker, kg	40	45	46
Støyutslipp			
(se anm. 2)			
Lydeffektnivå, mål dB(A)	98	97	98
Lydeffektnivå, garantert L _{WA} dB(A)	98	98	98
Ljudnivåer			
(se anm. 3)			
Lydtrykknivå ved brukerens øre, dB(A)	84	83	84
Vibrasjonsnivåer			
(se anm. 4)			
Håndtak, m/s ²	4,0	4,0	4,0
Klipping			
Klippehøyde, mm	25-70	25-70	25-70
Klippebredde, cm	53	53	53
Kniv	Collect	Collect	Collect
Oppsamlerkapasitet, liter	60	60	60
Start			
EI-start	-	-	Ja

Anm. 1 Motorens angitte effekt er gjennomsnittlig nettoeffekt (ved angitt turtall) for en typisk produksjonsmotor for motormodellen, målt ifølge SAE-standarden J1349/ISO1585. Masseproduserte motorer kan avvike fra denne verdien. Faktisk effekt for motor montert på den ferdige maskinen vil avhenge av driftshastighet, miljøbetingelser og andre verdier.

Merknad 2: Utslipp av støy til omgivelsene målt som lydeffekt (L_{WA}) ifølge EF-direktiv 2000/14/EC.

Merknad 3: Rapporterte data for ekvivalent lydtrykknivå for maskinen har en typisk statistisk spredning (standard avvik) på 1,2 dB (A).

Merknad 4: Rapporterte data for ekvivalent vibrasjonsnivå har en typisk statistisk spredning (standard avvik) på 0,2 m/s².

TEKNISKE DATA

	LC348V	LC348VE	LB348V
Motor	Briggs & Stratton	Briggs & Stratton	Briggs & Stratton
Sylindervolum, cm ³ :	190	190	190
Turtall, rpm	2900	2900	2900
Nominell motoreffekt kW (se merknad 1)	2,7	2,7	2,7
Tenningsystem			
Tennplugg	Champion RJ19LM	Champion RJ19LM	Champion RJ19LM
Elektrodeavstand, mm	0,5	0,5	0,5
Brennstoff-/smøresystem			
Volum bensintank, liter	1,2	1,2	1,2
Volum oljetank, liter	0,6	0,6	0,6
Motorolje	SAE 30	SAE 30	SAE 30
Vekt			
Gressklipper med tomme tanker, kg	38	43	34
Ljudnivåer			
(se anm. 2)			
Lydtrykknivå ved brukerens øre, dB(A)	80	80	80
Støyutslipp			
(se anm. 3)			
Lydeffektnivå, mål dB(A)	94	93	94
Lydeffektnivå, garantert L _{WA} dB(A)	95	95	95
Vibrasjonsnivåer			
(se anm. 4)			
Håndtak, m/s ²	5,1	5,1	3,8
Klipping			
Klippesystem	3 in 1	3 in 1	2 in 1
Klippehøyden kan stilles i fem ulike stillinger, mm	25-70	25-70	25-70
Klippebredde, mm	480	480	480
Kniv	Collect	Collect	Mulch
Oppsamlerkapasitet, liter	60	60	
Drift			
Hastighet, km/h	5,4	5,4	5,4
Start			
El-start	-	Ja	-

Merknad 1: Motorens angitte effekt er gjennomsnittlig nettoeffekt (ved angitt turtall) for en typisk produksjonsmotor for motormodellen, målt ifølge SAE-standarden J1349/ISO1585. Masseproduserte motorer kan avvike fra denne verdien. Faktisk effekt for motor montert på den ferdige maskinen vil avhenge av driftshastighet, miljøbetingelser og andre verdier.

Merknad 2: Rapporterte data for ekvivalent lydtrykknivå for maskinen har en typisk statistisk spredning (standard avvik) på 1,2 dB (A).

Merknad 3: Utslipp av støy til omgivelsene målt som lydeffekt (L_{WA}) ifølge EF-direktiv 2000/14/EC.

Merknad 4: Rapporterte data for ekvivalent vibrasjonsnivå har en typisk statistisk spredning (standard avvik) på 0,2 m/s².

EF-erklæring om samsvar

(Gjelder kun Europa)

Husqvarna AB, SE-561 82 Huskvarna, Sverige, tel: +46-36-146500, forsikrer hermed at motorgressklipperne **Husqvarna LB348V, LC348V, LC348VE, LC353V, LC353VB og LC353VE** fra og med serienummer 14xxxxxx og fremover tilsvarer forskriftene i RÅDETS DIREKTIV:

- fra 17. mai 2006, "angående maskiner" **2006/42/EC**
- av 15. desember 2004 "angående elektromagnetisk kompatibilitet" **2004/108/EC**.
- av 8. mai 2000 "angående utslipp av støy til omgivelsene" **2000/14/EC**.

For informasjon angående støyutslippene, se kapitlet Tekniske data.

Følgende standarder er blitt tillempet: EN 836, ISO 11094, EN 55012.

0404, SMP Svensk Maskinprovning AB, Box 7035, SE-750 07 Uppsala, har utarbeidet rapporter om bedømming av overensstemmelse i henhold til bilag VI til RÅDETS DIREKTIV av 8 mai 2000 angående utslipp av støy til omgivelsene 2000/14/EG.

Huskvarna, 31. oktober 2013



Claes Losdal, Utviklingssjef/Hageprodukter (Autorisert representant for Husqvarna AB og ansvarlig for teknisk dokumentasjon.)

MERKKIEN SELITYKSET

Merkkien selitykset

VAROITUS! Kone voi virheellisesti tai huolimattomasti käytettynä olla vaarallinen työväline, joka saattaa aiheuttaa käyttäjälle tai sivullisille vakavia vammoja tai kuoleman.



Lue käyttöohje huolellisesti ja ymmärrä sen sisältö, ennen kuin alat käyttää konetta.



Varmista, ettei työalueella ole asiaankuulumattomia.



Estä tahaton käynnistys irrottamalla sytytyskaapeli sytytystulpasta.



Varo sinkoutuvia esineitä ja kimmokkeita.



Varoitus pyörivistä teristä. Varo käsiä ja jalkoja.



Varoitus: pyöriviä osia. Pidä kädet ja jalat poissa niiden läheltä.



Tämä tuote täyttää voimassa olevan CE-direktiivin vaatimukset.



Melupäästöt ympäristöön Euroopan yhteisön direktiivin mukaisesti. Koneen päästöt ilmoitetaan luvussa Tekniset tiedot ja arvokilvessä.



Älä koskaan käytä konetta sisätiloissa tai tiloissa, joissa ei ole ilmanvaihtoa. Pakokaasut sisältävät hiilimonoksidia, hajutonta, myrkyllistä ja hengenvaarallista kaasua.



Räjähdysvaara



Älä koskaan tankkaa moottorin käydessä.



Erittäin kuuma ulkopinta.



Selvitys vaaratasoista

Varoitukset on jaettu kolmeen luokkaan.

VAROITUS!



VAROITUS! Tätä käytetään, jos käyttöohjeen noudattamatta jättämisestä voi seurata käyttäjän vakava vamma tai kuolema tai ympäristön vahingoittuminen.

TÄRKEÄÄ!



TÄRKEÄÄ! Tätä käytetään, jos käyttöohjeen noudattamatta jättämisestä voi seurata käyttäjän loukkaantuminen tai ympäristön vahingoittuminen.

HUOM!

HUOM! Tätä käytetään, jos käyttöohjeiden noudattamatta jättämisestä voi seurata materiaalin tai koneen vaurioituminen.

SISÄLTÖ

Sisältö

MERKKIEN SELITYKSET

Merkkien selitykset	50
Selvitys vaaratasoista	50

SISÄLTÖ

Sisältö	51
---------------	----

ESITTELY

Hyvä asiakas!	52
Toimenpiteet ennen uuden ruohonleikkurin käyttöä.	52

KONEEN OSAT

Ruohonleikkurin osat?	53
-----------------------------	----

KONEEN TURVALAITTEET

Yleistä	54
---------------	----

ASENNUS JA SÄÄDÖT

Yleistä	55
Kahvan	55
Leikkukorkeus	56
Öljyn täyttö	56

POLTTOAINEEN KÄSITTELY

Yleistä	57
Polttoaine	57
Tankkaus	57
Kuljetus ja säilytys	57

KÄYTTÖ

Henkilökohtainen suojavarustus	58
Yleiset turvaohjeet	58
Trimmauksen perustekniikka	59
Kuljetus ja säilytys	59
Käynnistys ja pysäytys	60

KUNNOSSAPITO

Yleistä	61
Huoltokaavio	61
Yleinen tarkastus	61
Ulkoisen puhdistus	61
Öljymäärä	61
Öljynvaihto	61
Terälaite	61
Akku	62
Sytytystulppa	62
Ilmansuodatin	62
Polttoainejärjestelmä	62
Kierrätys	62

TEKNISET TIEDOT

Tekniset tiedot	63
EY-vaatimustenmukaisuusvakuutus	65

Hyvä asiakas!

Onnittelemme Husqvarna-tuotteen valinnan johdosta! Husqvarnan perinteet ulottuvat vuoteen 1689 saakka, jolloin kuningas Kaarle XI antoi pystyttää Husqvarna-joen rannalle tehtaan muskettien valmistukseen. Sijoitus Husqvarna-joen rannalle oli looginen, koska jokea käytettiin vesivoiman tuottamiseen ja se toimi siten vesivoimalana. Näiden yli 300 vuoden ajan, joina Husqvarnan tehdas on ollut toiminnassa, siellä on valmistettu lukemattomia tuotteita, aina puuliesistä moderneihin keittiökoneisiin, ompelukoneisiin, polkupyöriin, moottoripyöriin jne. 1956 lanseerattiin ensimmäinen moottoriruohonleikkuri, jota seurasi vuonna 1959 moottorisaha, ja sillä alalla Husqvarna nykyisin toimii.

Husqvarna tänä päivänä yksi maailman johtavista metsä- ja puutarhatuotteiden valmistajista, jonka tärkeimpänä kriteerinä on laatu ja suorituskyky. Liikeideana on kehittää, valmistaa ja markkinoida moottorikäyttöisiä tuotteita metsän- ja puutarhanhoitoon sekä rakennus- ja laiteosastoille. Husqvarnan tavoitteena on myös olla eturivissä ergonomiassa, käyttäjäturvallisuudessa, turvallisuudessa ja ympäristöajattelussa, minkä vuoksi olemme kehittäneet lukuisia onnistuneita yksityiskohtia tuotteiden parantamiseksi näillä alueilla.

Olemme vakuuttuneita, että tulette tyytyväisenä arvostamaan tuotteemme laatua ja suorituskykyä vielä pitkälle tulevaisuudessa. Ostaessasi jonkin tuotteistamme saat ammattitaitoista korjaus- ja huoltoapua, jos jotakin kaikesta huolimatta tapahtuu. Jos ostat koneen muualta kuin valtuutetulta jälleenmyyjältämme, pyydä myyjää neuvomaan lähin huoltoliike.

Toivomme, että olet tyytyväinen koneeseesi, ja että se saa olla seuralaisenasi pitkän aikaa eteenpäin. Muista, että tämä käyttöohje on arvokas asiakirja. Noudattamalla sen käyttö-, huolto- ja kunnossapito- ja muita ohjeita voit huomattavasti pidentää koneen elinikää ja lisätä myös sen jälleenmyyntiarvoa. Jos myyt koneesi, muista luovuttaa käyttöohje uudelle omistajalle.

Kiitämme Husqvarna-tuotteen valitsemisesta!

Husqvarna AB kehittää jatkuvasti tuotteitaan ja pidättää siksi itselleen oikeuden mm. muotoa ja ulkonäköä koskeviin muutoksiin ilman ennakoilmoitusta.

Toimenpiteet ennen uuden ruohonleikkurin käyttöä.

- Lue käyttöohje huolellisesti.
- Tarkasta terälaitteen asennus ja säätö. Katso otsikon Asennus alla annetut ohjeet.
- Tankkaa ja lisää öljyä moottoriin. Koneen mukana toimitetaan astiassa riittävä öljymäärä. Katso ohjeet otsikon Polttoaineenkäsittely alta.



VAROITUS! Koneen alkuperäistä rakennetta ei missään tapauksessa saa muuttaa ilman valmistajan lupaa. Käytä aina alkuperäisiä varaosia. Hyväksymättömien muutosten ja/ tai lisävarusteiden käyttö voi aiheuttaa käyttäjälle tai muille vakavia vahinkoja tai kuoleman.



VAROITUS! Ruohonleikkuri voi virheellisesti tai huolimattomasti käytettynä olla vaarallinen laite, joka voi aiheuttaa vakavan, jopa hengenvaarallisen vamman. On erittäin tärkeää, että luet tämän käyttöohjeen ja ymmärrät sen sisällön.



VAROITUS! Moottorin pakokaasujen pitkäaikainen sisäänhengittäminen voi olla terveydelle vaarallista.

Husqvarna AB kehittää jatkuvasti tuotteitaan ja pidättää siksi itselleen oikeuden mm. muotoa ja ulkonäköä koskeviin muutoksiin ilman ennakoilmoitusta.

KONEEN OSAT

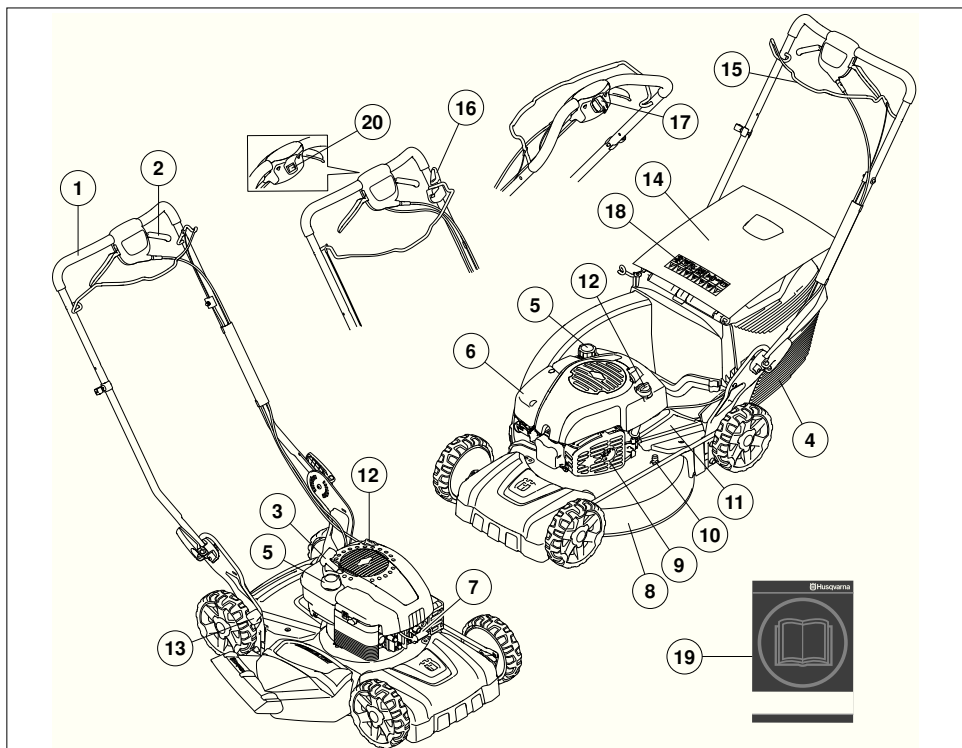

Ruohonleikkurin osat?

- | | |
|-----------------------------|-------------------------------------|
| 1 Kahva / ohjausaisa | 11 Suojakotelo |
| 2 Veto | 12 Öljysäiliö |
| 3 Käynnistyskahva | 13 Leikkuukorkeuden säädin |
| 4 Ruohonkerääjä (ei LB348V) | 14 Takasuojus (ei LB348V) |
| 5 Polttoainesäiliö | 15 Moottorijarrusanka |
| 6 Ilmansuodatin | 16 Teräjarru LC353VB |
| 7 Sytytystulppa | 17 Sähkökäynnistys LC353VE, LC348VE |
| 8 Leikkuukotelo | 18 Tunnukset |
| 9 Äänenvaimennin | 19 Käyttöohje |
| 10 Vesiliitäntä | 20 Pysäytin |

KONEEN TURVALAITTEET

Yleistä

Tässä osassa selostetaan koneen turvalaitteet ja niiden toiminta ja annetaan tarkastus- ja kunnossapito-ohjeet, joilla varmistetaan niiden toimivuus.



VAROITUS! Älä koskaan käytä konetta, jonka turvalaitteet ovat vialliset. Jos koneessasi ilmenee tarkastettaessa puutteita, se on toimitettava huoltoliikkeeseen korjattavaksi.

Estä tahaton käynnistys irrottamalla sytytyskaapeli sytytystulpasta.

Leikkuukotelo

- Leikkuukotelo on suunniteltu vähentämään tärinöitä ja pienentämään viiltovammojen riskejä.

Leikkuusuojuksen tarkastus

- Tarkasta, että leikkuukotelo on ehjä eikä siinä ole näkyviä vaurioita, esim. halkeamia materiaalissa.

Moottorijarrusanka

- Moottorijarrun tehtävänä on pysäyttää moottori. Kun ote moottorijarrusangasta irrotetaan, tulee moottorin pysähtyä.

Moottorin jarrukahvan tarkastus

- Siirrä kaasua täysille ja vapauta sen jälkeen jarrukahva. Moottorin tulee pysähtyä ja vedon kytkeytyä pois. Moottorijarrun tulee olla siten säädetty, että moottori pysähtyy 3 sekunnin kuluessa.

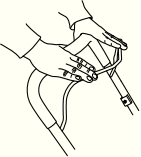

Äänenvaimennin



VAROITUS! Älä koskaan käytä konetta ilman äänenvaimenninta tai äänenvaimentimen ollessa rikki. Rikkoutunut äänenvaimennin voi nostaa äänitasoa ja palonvaaraa merkittävästi. Pidä palonsammutuskalusto saatavilla.

Äänenvaimennin kuumentuu erittäin voimakkaasti sekä käytön aikana että pysäyttämisen jälkeen. Tämä koskee myös joutokäyntiä. Ota palonvaara huomioon, erityisesti palonarkojen aineiden ja/tai kaasujen läheisyydessä.

- Äänenvaimennin pitää äänitason mahdollisimman alhaisena ja ohjaa moottorin pakokaasut käyttäjästä pois päin.

Äänenvaimentimen tarkastus

- Tarkasta säännöllisesti, että äänenvaimennin on ehjä ja kunnolla kiinnitetty.

ASENNUS JA SÄÄDÖT

Yleistä



TÄRKEÄÄ! Estä tahaton käynnistys irrottamalla sytytyskaapeli sytytystulpasta.

Kahvan

Asennus

- Irrota alemmat nupit.

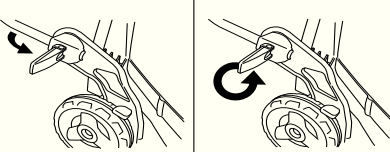

- Säädä kahvan korkeutta ja kiristä nupit tiukalle.



Kerääjän asennus

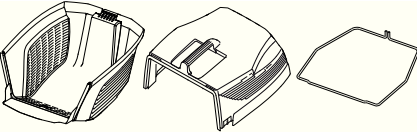

- Kiinnitä ylempi suojuksen alemmassa suojuksessa oleviin kiinnityskohtiin.

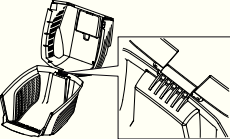

- Laske ylempi suojuksen alas. Varmista, että reunalista jää alemman suojuksen ulkopuolelle.

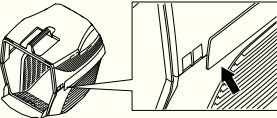

- Kiinnitä ensiksi metallisen ulokkeen toinen pää alemman suojuksen uriin.

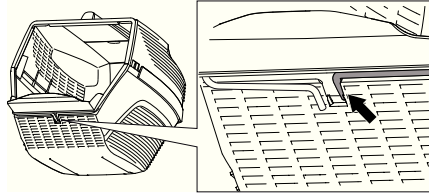

- Ohjaa metallinen uloke sekä ylemmän että alemman suojuksen ympäri. Kiinnitä metallinen uloke alempaan suojukseen.

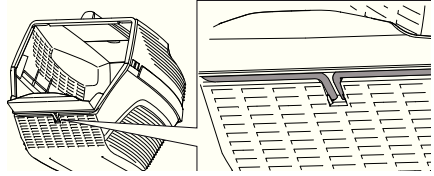

- Nosta takasuojus ja ripusta ruohosäiliö ylös.

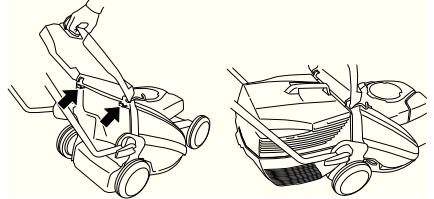

ASENNUS JA SÄÄDÖT

Silppuritoiminto

Silppuamissarja on saatavilla lisävarusteena. Sen avulla siepolla varustettuja koneita voi käyttää silppuamiseen.

Silppuamissarja koostuu silppuamistulppasta ja -terästä.

Kiinnitä silppuamistulppa paikalleen.

- Nosta takasuojus ja nosta säiliö pois.

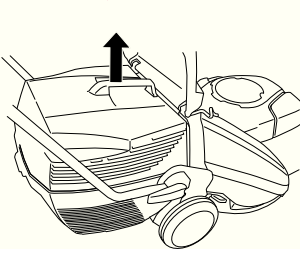

- Aseta silppuri keräyskanavaan.

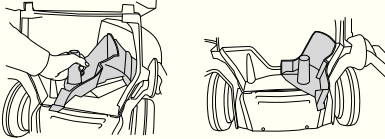

- Sulje suojus ja varmista, että se sulkeutuu lujasti silppurin kanssa.

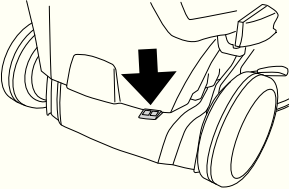

Leikkuukorkeus

HUOM! Älä säädä leikkuukorkeutta liian matalaksi, sillä silloin terät voivat osua maahan epätasaisissa kohdissa.

Leikkuukorkeuden säätö, viisi asentoa, mm

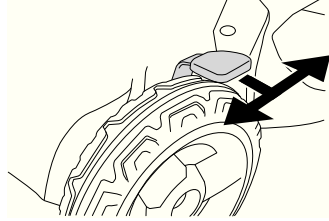

Öljyn täyttö

- Öljysäiliö on tyhjä toimitushetkellä. Lisää öljy hitaasti. Katso myös otsikon Kunnossapito alla olevat ohjeet. Moottoriöljy on vaihdettava ensimmäisen kerran 5 tunnin ajan jälkeen.

Yleistä



VAROITUS! Moottorin käyttäminen suljetussa tai huonosti ilmastoidussa tilassa voi aiheuttaa tukehtumisesta tai hiilimonoksidimyrkytyksestä johtuvan kuoleman.

Polttoaine ja polttoainehöyryt ovat erittäin tulenarkoja ja voivat hengitettynä ja ihokosketuksessa aiheuttaa vakavia vahinkoja. Käsittele siksi polttoainetta varovasti ja huolehdi polttoaineen käsittelypaikan hyvästä ilmanvaihdesta.

Moottorin pakokaasut ovat kuumia ja voivat sisältää kipinöitä jotka voivat aiheuttaa tulipalon. Älä koskaan käynnistä konetta sisätiloissa tai lähellä tulenarkaa materiaalia!

Älä tupakoi tankattaessa äläkä aseta kuumia esineitä polttoaineen lähelle.

Polttoaine

HUOMAUTUS! Koneessa on nelitahtimoottori. Varmista, että öljysäiliössä on aina tarpeeksi öljyä.

Bensiini

- Käytä lyijytöntä tai lyijyllistä laatuensiiniä.
- Suositeltu alhaisin oktaaniluku on 90 (RON). Jos moottoria käytetään bensiinillä, jonka oktaaniluku on alhaisempi kuin 90, voi seurauksena olla nk. nakutus. Tämä nostaa moottorin lämpötilaa, mistä voi seurata moottorivaurioita.
- Ympäristöä säästävää bensiiniä, nk. alkylaattibensiiniä, on käytettävää siellä, missä sitä on saatavana.

Moottoriöljy

HUOMAUTUS! Tarkasta öljymäärä ennen ruohonleikkurin käynnistämistä. Liian vähäinen öljymäärä voi aiheuttaa vakavia moottorivahinkoja.

- Katso ohjeet jaksosta "Kunnossapito".
- Moottoriöljy on vaihdettava ensimmäisen kerran 5 tunnin ajon jälkeen. Katso käytettävän öljyn suositus teknisistä tiedoista. Älä koskaan käytä kaksitahtimoottoreille tarkoitettua öljyä.

Tankkaus



VAROITUS! Pysäytä moottori ja anna sen jäähtyä muutamia minuutteja ennen tankkausta. Moottori tulee sammuttaa ja pysäytin viedä pysäytysasentoon.

Vältä bensiinin roiskumista käyttämällä aina bensiinikannua.

Avaa polttoainesäiliön korkki hitaasti tankkauksen yhteydessä, niin että mahdollinen ylipaine häviää hitaasti.

Pyyhi polttoainesäiliön korkin ympäristö puhtaaksi.

Kiristä polttoainesäiliön korkki huolellisesti tankkauksen jälkeen. Jos et tee sitä, seurauksena voi olla tulipalo.

Siirrä kone vähintään 3 metrin päähän tankkauspaikalta ennen käynnistämistä.

Älä koskaan käynnistä konetta:

- Jos koneelle on roiskunut polttoainetta tai moottoriöljyä. Pyyhi kaikki roiskeet pois ja anna bensiinin jäännösten haihtua.
- Jos olet läikyttänyt polttoainetta itsesi päälle tai vaatteillesi, vaihda vaatteet. Pese ne ruumiinosat, jotka ovat olleet kosketuksissa polttoaineeseen. Käytä saippua ja vettä.
- Jos koneesta vuotaa polttoainetta. Tarkasta säännöllisesti, etteivät säiliön korkki ja polttoainejohdot vuoda.

Kuljetus ja säilytys

- Säilytä ja kuljeta konetta ja polttoainetta niin, etteivät mahdolliset vuodot ja höyryt pääse kosketuksiin esimerkiksi sähkökoneista, sähkömoottoreista, sähkökytkimistä/katkaisimista tai lämmityskattiloista peräisin olevien kipinöiden tai avotulen kanssa.
- Polttoainetta on säilytettävä ja kuljetettava erityisesti tähän tarkoitukseen tarkoitetuissa ja hyväksytyissä astioissa.

Pitkäaikais säilytys

- Ennen koneen siirtämistä pitempiaikaiseen säilytykseen, on polttoainesäiliö tyhjennettävä. Kysy lähimmältä bensiiniasemalta, mihin voit toimittaa ylimääräisen polttoaineen.

Henkilökohtainen suojavarustus

Konetta käytettäessä on aina pidettävä hyväksytyjä henkilökohtaisia suojavarusteita. Henkilökohtaiset suojavarusteet eivät poista tapaturmien vaaraa, mutta lieventävät vaurioita onnettomuustilanteessa. Pyydä jälleenmyyjältä apua varusteiden valinnassa.

Käytä aina:

- Luistamattomat ja tukevat saappaat tai kengät.
- Lujia pitkiä housuja. Älä käytä lyhyitä housuja tai sandaaleja, äläkä kulje paljasjaloin.
- Käsineitä on käytettävä tarvittaessa, esim. terälaitteen asennuksen, tarkastuksen tai puhdistuksen yhteydessä.

Yleiset turvaohjeet

Tässä osassa käsitellään koneen käyttöön liittyviä yleisiä turvamääräyksiä. Annetut tiedot eivät voi koskaan korvata osaamista, jonka ammattimies on hankkinut koulutuksessa ja käytännön työssä.

- Lue käyttöohje huolellisesti ja ymmärrä sen sisältö, ennen kuin alat käyttää konetta.
- Muista, että käyttäjä on vastuussa muille ihmisille tai heidän omaisuudelleen aiheutuneista vahingoista tai niistä uhkaavista vaaroista
- Kone on pidettävä puhtaana. Kylltien ja tarrojen on oltava täysin luettavissa.

Käytä aina tervettä järkeä

On mahdotonta käsitellä kaikki tilanteet, joihin voit joutua. Ole aina varovainen ja käytä tervettä järkeä. Jos joudut tilanteeseen, jossa tunnet itsesi epävarmaksi, sinun on lopetettava työskentely ja kysyttävä neuvoa asiantuntijalta. Käännä myyjäiliikkeen, huoltoiliikkeen tai kokeneen käyttäjän puoleen. Älä ryhdy mihinkään tehtävään, jonka suhteen tunnet itsesi epävarmaksi!



VAROITUS! Kone muodostaa käytön aikana sähkömagneettisen kentän. Kenttä saattaa joissakin tapauksissa häiritä aktiivisten tai passiivisten lääketieteellisten implanttien toimintaa. Vakavien tai kohtalokkaiden onnettomuuksien ehkäisemiseksi kehotamme lääketieteellisiä implantteja käyttäviä henkilöitä neuvottelemaan lääkärin ja lääketieteellisen implantin valmistajan kanssa ennen koneen käyttämistä.



VAROITUS! Kone voi virheellisesti tai huolimattomasti käytettynä olla vaarallinen työväline, joka saattaa aiheuttaa käyttäjälle tai sivullisille vakavia vammoja tai kuoleman.

Älä koskaan anna lasten tai sellaisten henkilöiden, joille ei ole annettu koneen käyttökoulutusta, käyttää tai huoltaa sitä.

Konetta ei pidä antaa käyttöön henkilöille, joiden fyysiset tai psyykkiset taidot ovat heikentyneet, eikä henkilöille, jotka eivät terveysystistä sovi koneen käyttäjiksi, ilman heidän turvallisuudestaan vastaavan henkilön valvontaa.

Älä koskaan anna kenenkään käyttää konetta varmistamatta ensin, että käyttäjä on ymmärtänyt käyttöohjeen sisällön.

Älä koskaan käytä konetta, jos olet väsynyt tai nauttinut alkoholia, tai käytät lääkkeitä, jotka voivat vaikuttaa näkökykyysi, harkintakykyysi tai kehosi hallintaan.



VAROITUS! Hyväksymättömien muutosten ja/tai tarvikkeiden käyttö voi aiheuttaa käyttäjän tai muiden vakavan loukkaantumisen tai kuoleman. Koneen alkuperäistä rakennetta ei missään tapauksessa saa muuttaa ilman valmistajan lupaa.

Älä tee tähän koneeseen koskaan sellaisia muutoksia, jotka muuttavat sen alkuperäistä rakennetta, äläkä käytä sitä, mikäli epäilet jonkun muun muuttaneen konetta.

Älä koskaan käytä viallista konetta. Noudata tässä käyttöohjeessa annettuja turvallisuustarkastuksia, kunnossapitoa ja huoltoa koskevia ohjeita. Tietyt kunnossapito- ja huoltotyöt on annettava koulutettujen ja pätevien asiantuntijoiden tehtäviksi. Katso ohjeet kohdasta Kunnossapito.

Käytä aina alkuperäisiä varaosia.

Työalueen turvallisuus

- Ennen leikkaamisen aloittamista on ruohikolta poistettava oksat, risut, kivet jne.
- Terälaiteeseen osuvat esineet voivat lentää sivuun ja aiheuttaa vahinkoa ihmisille ja esineille. Pidä ihmiset ja eläimet riittävän kaukana.
- Vältä käyttöä epäsuotuisissa sääoloissa. Esimerkiksi tiheässä sumussa, rankkasateessa, kovassa tuulessa, pakkasessa jne. Huonossa säässä työskentely on väsyttävää ja voi aiheuttaa vaaratekijöitä, esimerkiksi tehdä alustasta liukkaan.
- Tarkkaile ympäristöäsi varmistaaksesi, ettei mikään pääse vaikuttamaan koneen hallintaan.
- Varo juuria, kiviä, oksia, kuoppia, oja jne. Korkea ruoho voi peittää alueen esteitä.
- Ruohonleikkuu rinteissä voi olla vaarallista. Älä käytä ruohonleikkuria hyvin jyrkissä rinteissä. Ruohonleikkuria ei saa käyttää alueella, jonka kaltevuus on suurempi kuin 15 astetta.
- Kaltevassa maastossa on kulku-urat tehtävä kohtisuoraan rinteeseen nähden. Rinnettä on paljon helpompi ravata poikkisuuntaan kuin ylhäältä alas.
- Ole varovainen läheystyössäsi piilossa olevia kulkimia ja esineitä, jotka voivat peittää näkökentäsi.

Työturvallisuus

- Ruohonleikkuri on tarkoitettu vain ruohikoiden leikkaukseen. Kaikki muu käyttö on kiellettyä.
- Käytä henkilökohtaisia suojarusteita. Katso otsikon Henkilökohtainen suojarustus alla annetut ohjeet.
- Älä käynnistä ruohonleikkuria, elleivät terä ja kaikki kotelot ole asennettuina. Terä voi muuten irrota ja aiheuttaa henkilövahinkoja.
- Vältä terien iskeytymistä vieraisiin esineisiin, kuten kiviin, juuriin tai vastaaviin. Se voi johtaa terien tylsytymiseen ja moottorin akselin käyristymiseen. Käyrä akseli aiheuttaa epätasapainoa ja voimakkaita värinöitä, jolloin on puolestaan suuri vaara, että terä irtoaa.
- Jarrukahva ei saa koskaan olla pysyvästi kiinnitettynä kahvaan, kun kone on käynnissä.
- Sijoita ruohonleikkuri vakaalle, tasaiselle alustalle ja käynnistä se. Varmista, että terät eivät osu maahan tai muihin esineisiin.
- Ole itse aina koneen takana. Pidä kaikki renkaat maassa ja molemmat kätesi kahvalla ruohoa leikatessasi. Pidä kätesi ja jalkasi poissa pyöriä terien läheisyydestä.
- Älä kallista konetta moottorin käydessä. Älä koskaan juokse koneen kanssa, kun se on käynnissä. Ruohonleikkurin kanssa on aina käveltävä.
- Ole erityisen varovainen vetäessäsi konetta itseäsi kohti työn aikana.
- Älä koskaan nosta ruohonleikkuria tai kannan sitä, kun moottori on käynnissä. Jos sinun on nostettava ruohonleikkuria, sammuta ensin moottori ja irrota sytytyskaapeli sytytystulpasta.

- Moottori tulee sammuttaa, kun se siirretään sellaisen alueen yli, jota ei leikata. Esimerkiksi hiekkakäytävät, kivetys, sora, asfaltti jne.
- Älä koskaan juokse koneen kanssa, kun se on käynnissä. Ruohonleikkurin kanssa on aina käveltävä.
- Sammuta moottori, ennen kuin muutat leikkuukorkeutta. Älä koskaan tee säätöjä moottorin käydessä.
- Älä koskaan jätä konetta ilman valvontaa moottorin käydessä. Sammuta moottori. Varmista, että terälaite on lakannut pyörimästä.
- Jos terälaite osuu johonkin vieraaseen esineeseen, tai jos kone alkaa täristä, pysäytä kone. Irrota sytytysjohto sytytystulpasta. Tarkasta, ettei kone ole vaurioitunut. Korjaa mahdolliset vauriot.

Trimmauksen perustekniikka

- Leikkaa optimaalisten tulosten saamiseksi aina terävällä terällä. Tylsä terä leikkaa epätasaisesti, ja ruohosta tulee keltaista leikatun pinnan kohdalta.
- Älä koskaan leikkaa enempiä kuin 1/3 ruohon pituudesta. Tämä on tärkeää erityisesti kuivien kausien aikana. Leikkaa ensin suurella leikkuukorkeudella. Tarkasta sitten tulos ja laske sopivaan korkeuteen. Jos ruoho on hyvin pitkää, aja hitaasti ja leikkaa tarvittaessa kaksi kertaa.
- Leikkaa joka kerta eri suuntiin, jotta nurmikkoon ei tulisi raitoja.
- Ennen kuin vedät konetta itseäsi kohti, vapauta koneen veto ja työnnä konetta eteenpäin noin 10 senttimetriä.
- Muista vapauttaa koneen veto estettä läheystyettäessä.

Kuljetus ja säilytys

- Kiinnitä laite kuljetuksen ajaksi välttääksesi kuljetusvauriot ja tapaturmat.
- Säilytä varustusta lukittavassa tilassa, jotta lapset ja asiattomat henkilöt eivät pääse siihen käsiksi.
- Säilytä konetta ja siihen kuuluvia välineitä kuivassa ja pakkasta kestävässä paikassa.
- Katso ohjeet polttoaineen kuljetukseen ja säilytykseen kohdasta "Polttoaineen käsittely".

Käynnistys ja pysäytys

Ennen käynnistystä



VAROITUS! Lue käyttöohje huolellisesti ja ymmärrä sen sisältö, ennen kuin alat käyttää konetta.

Käytä henkilökohtaisia suojavarusteita. Katso otsikon Henkilökohtainen suojavarustus alla annetut ohjeet.

- Varmista, ettei työalueella ole asiaankuulumattomia.
- Suorita päivittäiset toimenpiteet. Katso ohjeet jaksosta "Kunnossapito".
- Varmista, että sytytyskaapeli on hyvin kiinni sytytystulpassa.

Käynnistys

- Moottorijarrusanka on painettava kahvaa vasten, kun moottori käynnistetään.
- Ole itse koneen takana.

LC353VB

- Aseta pysäytin käynnistysasentoon.
- Tartu käynnistyskahvasta, vedä käynnistysnarusta hitaasti oikealla kädellä, kunnes tunnet vastuksen (kytkentäkynnet tarttuvat). Käynnistä moottori vetämällä voimakkaasti. Älä koskaan kiedo käynnistysnarua kätesi ympärille.

LC353VB on varustettu teräjarrulla.

Laita leikkurit pyörimään seuraavasti:

- Siirrä terän nuppi päätyasentoonsa.

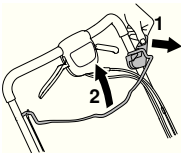

LC 348VE, LC 353VE

Malleissa LC 348VE ja LC 353VE on sähkökäynnistys, jota käytetään seuraavasti.

- Ennen sähkökäynnistuksen ensimmäistä käyttöä on ladattava akku.

Katso ohjeet jaksosta "Kunnossapito".

- Paina moottorijarrusanka ohjausaisaa vasten.
- Aseta virta-avain lukkoon ja paina näppäintä.

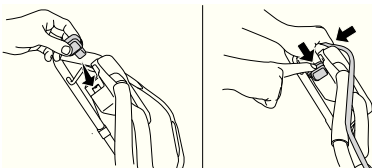

Veto

- Kytke veto pyöriin vetämällä kytkinvipua itseesi päin.

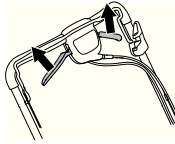

Kun veto alkaa tuntua hitaalta, kytkinvaijeria on säädettävä. Säädä hieman johtoa säätöruuvilla avulla.

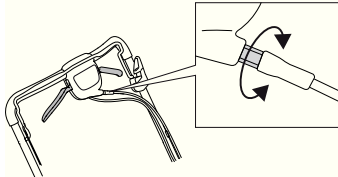

- Kiristä vaijeria ja lisää nopeutta kiertämällä säätöruuvia vastapäivään.

Älä kiristä vaijeria liikaa. Jos ruohonleikkurin veto käynnistyy, vaikka kytkinvipua ei käytetä, pidennä vaijeria.

- Pidennä vaijeria ja pienennä nopeutta kiertämällä säätöruuvia myötäpäivään.

Pysäytys

LB348V, LC348V, LC348VE, LC353V, LC353VE

- Moottori pysähtyy, kun moottorijarrusanka vapautetaan. Käyttö pysähtyy myös, kun päästät jarrukahvan.
- Jos koneessa on sähkökäynnistys, ota avain pois.

LC353VB

Leikkuri lakkaa pyörimästä, kun päästät jarrukahvan.

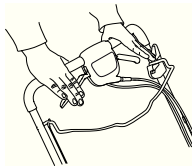

Moottori sammutetaan viemällä pysäytyskosketin pysäytysasentoon.

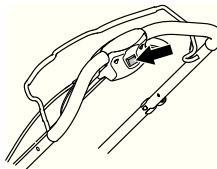

Yleistä



VAROITUS! Käyttäjä saa tehdä ainoastaan sellaisia huolto- ja kunnostustehtäviä, jotka on kuvattu tässä käyttöohjeessa. Laajemmat toimenpiteet tulee antaa valtuutetun huoltokorjaamon tehtäväksi.

Estä tahaton käynnistys irrottamalla sytytyskaapeli sytytystulpasta.

Koneen käyttöikä voi lyhentyä ja onnettomuusriski kasvaa, jos koneen kunnossapitoa ei suoriteta oikealla tavalla ja jos huoltoa ja/tai korjauksia ei tehdä ammattitaitoisesti. Jos tarvitset lisäohjeita, ota yhteys huoltokorjaamoon.

- Anna Husqvarna-myyjän tarkistaa kone säännöllisesti ja tehdä tarvittavat säädöt ja korjaukset.
- Käytä aina alkuperäisiä varaosia.

Huoltokaavio

Huoltokaaviosta näet, mitkä koneen osat vaativat huoltoa ja millaisin välein huolto on tehtävä. Välit lasketaan koneen päivittämän käytön perusteella, ja ne voivat vaihdella käyttötiheyden mukaan.

Päivittäiset toimenpiteet	Viikoittaiset toimenpiteet	50 tuntia	Vähintään kerran vuodessa
Yleinen tarkastus	Sytytystulppa	Kiilalihnan vaihtaminen ja säätö	Kiilalihnan vaihtaminen ja säätö
Öljymäärä	Äänenvaimenin*	Ilmansuodatin	Ilmansuodatin
Ulkoinen puhdistus	Tärinänvaimennus*	Polttoainejärjestelmä	Polttoainejärjestelmä
Terälaite		Öljynvaihto	Öljynvaihto
Leikkuukotelo ja suojakotelo*			
Moottorijarrus anka*			

*Katso ohjeet kohdasta "Koneen turvalaitteet".

Yleinen tarkastus

- Tarkasta, että ruuvit ja mutterit ovat kireällä.

LC353VB

Varmista, että vaijerin kiinnike on kiinnitetty pidikkeeseen asianmukaisesti. Jos vaijerin kiinnike tuntuu löysältä tai irtoaa, kiinnitä kiinnike takaisin paikalleen.

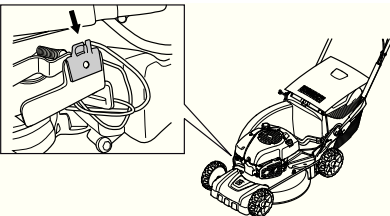

Ulkoinen puhdistus

- Harjaa ruohonleikkuri puhtaaksi lehdistä, ruohosta ja vastaavista.
- Älä käytä koneen puhdistamiseen painepesuria.
- Älä koskaan suihkuta vettä suoraan koneen päälle.
- Puhdista käynnistimen ilmanottoaukot. Tarkasta käynnistin ja käynnistysnaru.
- Kun puhdistat konetta leikkuukuomun alta, käännä kone siten, että sytytystulppa osoittaa ylöspäin. Tyhjennä polttoainesäiliö.

Vaihdekotelon puhdistus.

- Irrota huoltoluukku.

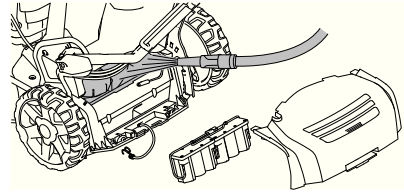

- Puhdista vaihdekotelo lehdistä ja ruohosta. Käytä vaihdekotelon puhdistamiseen vettä tarvittaessa. **LC348Ve** ja **LC353VE**: varmista, että akku on kytketty irti.

Öljymäärä

Kun tarkastat öljymäärää, on ruohonleikkurin seisottava tasaisella alustalla. Tarkasta öljymäärä öljyntäyttökorkin mittatikulla.

- Poista öljysäiliön korkki ja pyyhi mittatikku puhtaaksi.
- Työnnä mittatikku takaisin säiliöön. Öljyntäyttökorkin on oltava kierrettynä kokonaan pohjaan asti, jotta öljymäärästä saadaan oikea kuva.
- Jos öljymäärä on vähäinen, täytä moottoriöljyä öljytikun ylätasoon asti.

Öljynvaihto

- Tyhjennä polttoainesäiliö.
- Kierrä öljyntäyttökorkki irti.
- Aseta koneen alle sopiva astia öljyn keräämiseksi talteen.
- Poista öljy kallistamalla moottoria niin, että öljy valuu pois täyttöputken kautta. Tiedustele lähimmästä huoltoasemalta, minne ylimääräisen moottoriöljyn voi toimittaa.
- Lisää uutta, hyväalaista öljyä. Katso ohjeita kappaleesta "Tekniset tiedot".

Terälaite



VAROITUS! Käytä aina tukevia käsiineitä leikkuulaitteistoa huoltaessasi ja kunnostaessasi. Terät ovat hyvin teräviä ja viiltovammoja voi syntyä hyvin helposti.

- Jos terät vaurioituvat ajettaessa jonkin esineen päälle, terät on vaihdettava.
- Terien vaihto ja teroitus on annettava valtuutetun huoltoliikkeen tehtäväksi.

Akku (LC 353VE, LC 348VE)



HUOM! Loppuunkulunutta akkua ei saa hävittää kotitalousjätteen mukana! Toimita se lähimpään huoltoliikkeeseen tai keräyspisteeseen.

Akku on täysin suljettu 12 voltin liijyjakku, joka ei yleensä vaadi huoltoa. Akku latautuu ruohonleikkuun aikana.

Jos moottorin käynnistys epäonnistuu toistuvasti, akku saattaa tyhjentyä. Käynnistä moottori silloin manuaalisesti käynnistysnarun avulla. Kokonaan tyhjentyneen akun voi ladata uudelleen mukana tulleella akkulaturilla.

- Tarkasta kaikki kaapelit ja liitännät. Älä käytä konetta, jos jokin kaapeli tai tulppa on vahingoittunut, vaan toimita se valtuutettuun huoltoliikkeeseen korjattavaksi.

Akun lataaminen

HUOMAUTUS! Akku on kenties ladattava uudelleen kerran tai kahdesti ruohonleikkukauden aikana, ja se tulee aina ladata ennen viemistä varastoon talven ajaksi.

Älä lataa alle +5 °C:n lämpötilassa.

- Irrota kaapeli akusta.
- Kytke akkukaapeli laturiin ja laturi pistorasiaan (220 V, 50 Hz).

Sytytystulppa

HUOMAUTUS! Käytä aina suositeltua sytytystulppaa! Väärä sytytystulppa voi tuhota männän/sylinterin.

- Jos koneen teho on heikko, jos sitä on vaikea käynnistää, tai jos joutokäynti on levotonta: tarkasta sytytystulppa ennen muihin toimenpiteisiin ryhtymistä.
- Jos sytytystulppa on karstoittunut, puhdista se ja tarkasta samalla, että kärkiväli on 0,5 mm. Vaihda tarvittaessa.



Ilmansuodatin

- Irrota ilmansuodattimen kotelo ja poista suodatin.
- Puhdista suodatin naputtamalla suodatinta tasaista alustaa vasten. Älä koskaan käytä liuotinta, joka sisältää petroolia, esim. fotogeeniä, tai paineilmata suodattimen puhdistukseen.
- Pitkään käytössä ollutta ilmansuodatinta ei saa koskaan täysin puhtaaksi. Siksi ilmansuodatin on vaihdettava säännöllisin väliajoin. **Vaurioitunut ilmansuodatin on aina vaihdettava.**
- Varmista asennuksessa, että ilmansuodatin kiinnittyy tiiviisti suodattimen pitimeen.

Polttoainejärjestelmä

- Tarkasta, että säiliön korkki ja sen tiiviste ovat ehjät.
- Tarkista polttoaineletku.

Kierrätys

Tällä koneella on edellytykset toimintakyvyn säilymiseen vuosien ajan. Tämä minimoi koneen ympäristöhaitat. Noudata tämän käyttöohjeen huolto- ja kunnossapito-ohjeita. Siten moottori kestää pidempään ja haitalliset päästöt jäävät minimiin. Kone puretaan ja osat erotellaan materiaalien mukaan kierrätystä varten. Useimmat tämän koneen osat ovat kierrätettäviä.

TEKNISET TIEDOT

Tekniset tiedot

	LC353V	LC353VB	LC353VE
Moottori			
Moottorivalmistaja	Briggs & Stratton	Briggs & Stratton	Briggs & Stratton
Sylinteritilavuus, cm ³	161	161	161
Nopeus, r/min	2900	2900	2900
Moottorin nimellisteho, kW (ks. huom. 1)	2,7	2,7	2,7
Sytytysjärjestelmä			
Sytytystulppa	Champion QC12YC	Champion QC12YC	Champion QC12YC
Kärkiväli, mm	0,5	0,5	0,5
Polttoaine-/voitelujärjestelmä			
Polttoainesäiliön tilavuus, litraa	1,6	1,6	1,6
Öljysäiliön tilavuus, litraa	0,6	0,6	0,6
Moottoriöljy	SAE 30	SAE 30	SAE 30
Paino			
Ruohonleikkuri, tyhjat säiliöt, kg	40	45	46
Melupäästöt			
(ks. huom. 2)			
Äänentehotaso, mitattu dB(A)	98	97	98
Äänentehotaso, taattu L _{WA} dB(A)	98	98	98
Äänitasot			
(ks. huom. 3)			
Äänenpainetaso käyttäjän korvan tasalla, dB(A)	84	83	84
Tärinätasot			
(ks. huom. 4)			
Kahva, m/s ²	4,0	4,0	4,0
Leikkuu			
Leikkuukorkeus, mm	25-70	25-70	25-70
Leikkuuleveys, cm	53	53	53
Terä	Collect	Collect	Collect
Kerääjän tilavuus, litraa	60	60	60
Käynnistys			
Sähkökäynnistys	-	-	Kyllä

Huom. 1 Moottorin ilmoitettu nimellisteho on moottorimallia edustavan tyyppillisen tuotantomootorin keskimääräinen nettoteho (rpm) mitattuna SAE-standardin J1349/ISO1585 mukaisesti. Massatuotantomootorit voivat poiketa tästä arvosta. Lopulliseen koneeseen asennetun moottorin todellinen lähtöteho riippuu käyttönopeudesta, ympäristön olosuhteista ja muista arvoista.

Huom. 2: Melupäästö ympäristöön äänentehona (L_{WA}) EY-direktiivin 2000/14/EG mukaisesti mitattuna.

Huom. 3: Ilmoitetuilla tiedoilla äänenpainetasosta tyyppillinen tilastollinen hajonta (vakiopoikkeama) on 1,2 dB (A).

Huom. 4: Ilmoitetuilla tiedoilla tärinätasosta tyyppillinen tilastollinen hajonta (vakiopoikkeama) on 0,2 m/s².

TEKNISET TIEDOT

	LC348V	LC348VE	LB348V
Moottori	Briggs & Stratton	Briggs & Stratton	Briggs & Stratton
Sylinteritilavuus, cm ³	190	190	190
Kierrrosluku, rpm	2900	2900	2900
Moottorin nimellisteho, kW (ks. huom. 1)	2,7	2,7	2,7
Sytytysjärjestelmä			
Sytytystulppa	Champion RJ19LM	Champion RJ19LM	Champion RJ19LM
Kärkiväli, mm	0,5	0,5	0,5
Polttoaine-/voitelujärjestelmä			
Polttoainesäiliön tilavuus, litraa	1,2	1,2	1,2
Öljysäiliön tilavuus, litraa	0,6	0,6	0,6
Moottoriöljy	SAE 30	SAE 30	SAE 30
Paino			
Ruohonleikkuri, tyhjat säiliöt, kg	38	43	34
Äänitasot			
(ks. huom. 2)			
Äänenpainetaso käyttäjän korvan tasalla, dB(A)	80	80	80
Melupäästöt			
(ks. huom. 3)			
Äänentehotas, mitattu dB(A)	94	93	94
Äänentehotas, taattu L _{WA} dB(A)	95	95	95
Tärinätasot			
(ks. huom. 4)			
Kahva, m/s ²	5,1	5,1	3,8
Leikkuu			
Leikkuujärjestelmä	3 in 1	3 in 1	2 in 1
Leikkuukorkeuden säätö, viisi asentoa, mm	25-70	25-70	25-70
Leikkuuleveys, mm	480	480	480
Terä	Collect	Collect	Mulch
Kerääjän tilavuus, litraa	60	60	
Veto			
Nopeus, km/h	5,4	5,4	5,4
Käynnistys			
Sähkökäynnistys	-	Kyllä	-

Huom. 1: Moottorin ilmoitettu nimellisteho on moottorimallia edustavan tyyppillisen tuotantomoottorin keskimääräinen nettoteho (rpm) mitattuna SAE-standardin J1349/ISO1585 mukaisesti. Massatuotantomoottorit voivat poiketa tästä arvosta. Lopulliseen koneeseen asennetun moottorin todellinen lähtöteho riippuu käyttönopeudesta, ympäristön olosuhteista ja muista arvoista.

Huom. 2: Ilmoitetuilla tiedoilla äänenpainetasosta tyyppillinen tilastollinen hajonta (vakiopoikkeama) on 1,2 dB (A).

Huom. 3: Melupäästöt ympäristöön äänentehona (L_{WA}) EY-direktiivin 2000/14/EG mukaisesti mitattuna.

Huom. 4: Ilmoitetuilla tiedoilla tärinätasosta tyyppillinen tilastollinen hajonta (vakiopoikkeama) on 0,2 m/s².

EY-vaatimustenmukaisuusvakuutus

(Koskee ainoastaan Eurooppaa)

Husqvarna AB, SE-561 82 Huskvarna, Sverige, tel: +46-36-146500, vakuuttaa täten, että moottoriruohonleikkurit **Husqvarna LB348V, LC348V, LC348VE, LC353V, LC353VB ja LC353VE** alkaen sarjanumerosta 14xxxxxx vastaavat NEUVOSTON DIREKTIIVIN määräyksiä:

- 17. toukokuuta 2006 "koskien koneita" **2006/42/EY**
- 15. joulukuuta 2004 "sähkömagneettista yhteensopivuutta koskeva" direktiivi **2004/108/EEC**.
- 8. toukokuuta 2000 "koskien melupäästöä ympäristöön" **2000/14/EG**.

Katso melupäästöjä koskevat tiedot luvusta Tekniset tiedot.

Seuraavia standardeja on sovellettu: EN 836, ISO 11094, EN 55012.

0404, SMP Svensk Maskinprovning AB, Box 7035, SE-750 07 Uppsala, on julkaissut raportteja koskien vaatimustenmukaisuuden arviointia 8. toukokuuta 2000 annetun ulkona käytettävien laitteiden melupäästöjä ympäristöön koskevan neuvoston direktiivin 2000/14/EY liitteen VI mukaisesti.

Huskvarna 31. lokakuuta 2013



Claes Losdal, kehityspäällikkö/puutarhatuotteet (Husqvarna AB:n valtuutettu ja teknisestä dokumentaatiosta vastaava edustaja.)

KEY TO SYMBOLS

Key to symbols

WARNING! The machine can be a dangerous tool if used incorrectly or carelessly, which can cause serious or fatal injury to the operator or others.

Please read the operator's manual carefully and make sure you understand the instructions before using the machine.



Keep people and animals well away from the working area.



Prevent unintentional starting by removing the ignition cable from the spark plug.



Watch out for thrown objects and ricochets.



Warning: rotating cutter. Keep hands and feet clear.



Warning: rotating parts. Keep hands and feet clear.



This product is in accordance with applicable EC directives.



Noise emission to the environment according to the European Community's Directive. The machine's emission is specified in the Technical data chapter and on the label.



Never use the machine indoors or in spaces lacking proper ventilation. Exhaust fumes contain carbon monoxide, an odourless, poisonous and highly dangerous gas.



Risk of explosion



Always shut off the engine before refuelling.



Hot surface.



Explanation of warning levels

The warnings are graded in three levels.

WARNING!



WARNING! Used if there is a risk of serious injury or death for the operator or damage to the surroundings if the instructions in the manual are not followed.

IMPORTANT!



IMPORTANT! Used if there is a risk of injury to the operator or damage to the surroundings if the instructions in the manual are not followed.

CAUTION!



CAUTION! Used if there is a risk of damage to materials or the machine if the instructions in the manual are not followed.

CONTENTS

Contents

KEY TO SYMBOLS

Key to symbols	66
Explanation of warning levels	66

CONTENTS

Contents	67
----------------	----

PRESENTATION

Dear Customer,	68
Steps before using a new lawn mower	68

WHAT IS WHAT?

What is what on the lawn mower?	69
---------------------------------------	----

MACHINE'S SAFETY EQUIPMENT

General	70
---------------	----

ASSEMBLING AND ADJUSTMENTS

General	71
Handle	71
Cutting height	72
Filling with oil	72

FUEL HANDLING

General	73
Fuel	73
Fueling	73
Transport and storage	73

OPERATING

Personal protective equipment	74
General safety precautions	74
Basic working techniques	75
Transport and storage	75
Starting and stopping	76

MAINTENANCE

General	77
Maintenance schedule	77
General inspection	77
External cleaning	77
Oil level	77
Oil change	77
Cutting equipment	77
Battery	78
Spark plug	78
Air filter	78
Fuel system	78
Recycling	78

TECHNICAL DATA

Technical data	79
EC Declaration of Conformity	81

Dear Customer,

Congratulations on your choice to buy a Husqvarna product! Husqvarna is based on a tradition that dates back to 1689, when the Swedish King Karl XI ordered the construction of a factory on the banks of the Husqvarna River, for production of muskets. The location was logical, since water power was harnessed from the Husqvarna River to create the water-powered plant. During the more than 300 years in existence, the Husqvarna factory has produced a lot of different products, from wood stoves to modern kitchen appliances, sewing machines, bicycles, motorcycles etc. In 1956, the first motor driven lawn mowers appeared, followed by chain saws in 1959, and it is within this area Husqvarna is working today.

Today Husqvarna is one of the leading manufacturers in the world of forest and garden products, with quality as our highest priority. The business concept is to develop, manufacture and market motor-driven products for forestry and gardening, as well as for the building and construction industry. Husqvarna's aim is also to be at the front edge for ergonomics, usability, security and environmental protection. That is the reason why we have developed many different features to add to our products within these areas.

We are convinced that you will appreciate with great satisfaction the quality and performance of our product for a very long time to come. The purchase of one of our products gives you access to professional help with repairs and service whenever this may be necessary. If the retailer who sells your machine is not one of our authorised dealers, ask for the address of your nearest service workshop.

It is our wish that you will be satisfied with your product and that it will be your companion for a long time. Think of this operator's manual as a valuable document. By following its content (usage, service, maintenance, etc), the life span and the second-hand value of the machine can be extended. If you sell this machine, make sure that the operator's manual is passed on to the buyer.

Thank you for using a Husqvarna product.

Husqvarna AB has a policy of continuous product development and therefore reserves the right to modify the design and appearance of products without prior notice.

Steps before using a new lawn mower

- Please read the operator's manual carefully.
- Check that the cutting equipment is correctly fitted and adjusted. See instructions under the heading Assembly.
- Fill with fuel and oil in the engine. A container with sufficient oil quantity is supplied with the machine. See the instructions under the heading fuel handling.



WARNING! Under no circumstances may the design of the machine be modified without the permission of the manufacturer. Always use original accessories. Non-authorized modifications and/or accessories can result in serious personal injury or the death of the operator or others.



WARNING! A lawn mower is a dangerous tool if used carelessly or incorrectly and can cause serious, even fatal injuries. It is extremely important that you read and understand the contents of this operator's manual.



WARNING! Long-term inhalation of the engine's exhaust fumes can represent a health hazard.

Husqvarna AB has a policy of continuous product development and therefore reserves the right to modify the design and appearance of products without prior notice.

WHAT IS WHAT?

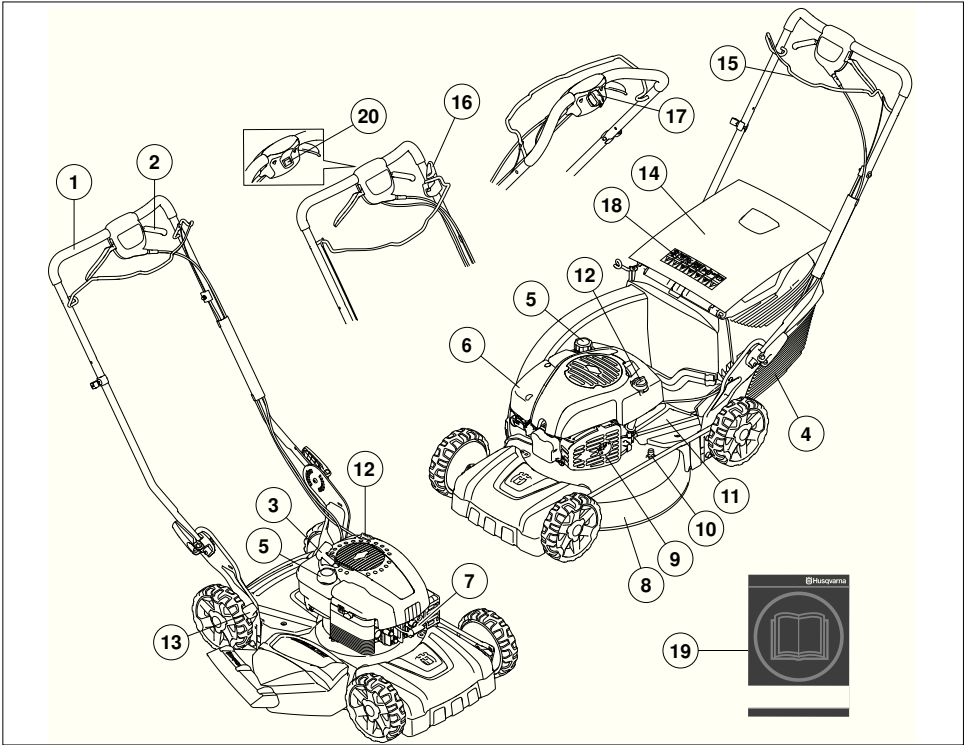

What is what on the lawn mower?

- | | |
|------------------------------|--------------------------------------|
| 1 Handle / handlebar | 11 Protective cover |
| 2 Drive | 12 Oil tank |
| 3 Starter handle | 13 Cutting height control |
| 4 Grass catcher (not LB348V) | 14 Rear deflector (not LB348V) |
| 5 Fuel tank | 15 Engine brake handle |
| 6 Air filter | 16 Blade brake LC353VB |
| 7 Spark plug | 17 Electric starter LC353VE, LC348VE |
| 8 Cutting cover | 18 Symbols |
| 9 Muffler | 19 Operator's manual |
| 10 Water connector | 20 Stop switch |

MACHINE'S SAFETY EQUIPMENT

General

This section describes the machine's safety equipment, its purpose, and how checks and maintenance should be carried out to ensure that it operates correctly.



WARNING! Never use a machine that has faulty safety equipment! If your machine fails any checks contact your service agent to get it repaired.

Prevent unintentional starting by removing the ignition cable from the spark plug.

Cutting cover

- The cutting cover is designed to reduce vibration and to reduce the risk of cuts.

Checking the cutting cover

- Make sure the cutting cover is not damaged and that there are no visible defects such as cracks.

Engine brake handle

- The engine brake is designed to stop the engine. When the grip on the engine brake handle is released the engine should stop.

Checking the engine brake handle

- Apply full throttle and then release the brake handle. The engine should stop and the drive should disengage. The engine brake should always be adjusted so that the engine stops within 3 seconds.

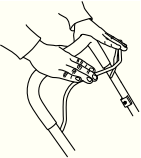

Muffler



WARNING! Never use a machine without a muffler, or with a faulty muffler. A damaged muffler may substantially increase the noise level and the fire hazard. Keep fire fighting equipment handy.

The muffler gets very hot during and after use. This also applies during idling. Be aware of the fire hazard, especially when working near flammable substances and/or vapours.

- The muffler is designed to keep noise levels to a minimum and to direct exhaust fumes away from the user.

Inspecting the muffler

- Check regularly that the muffler is complete and secured correctly.

ASSEMBLING AND ADJUSTMENTS

General



IMPORTANT! Prevent unintentional starting by removing the ignition cable from the spark plug.

Handle

Assembly

- Loosen the lower knobs.

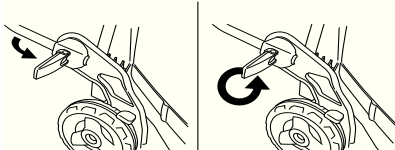

- Adjust the height of the handle and tighten the knobs securely.

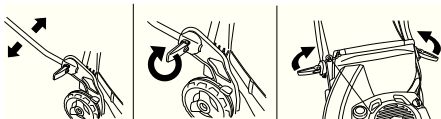

Assembly of the catcher

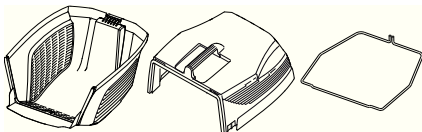

- Hook the upper cover on the attachments on the lower cover.

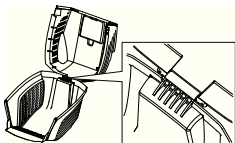

- Lower the upper cover. Make sure the edge strip is placed on the outside of the lower cover.

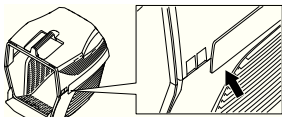

- Start by hooking the end of the metal ledge into the slots of the lower cover.

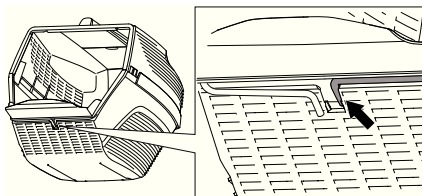

- Guide the metal ledge around both the upper and lower cover. Fasten the metal ledge on the lower cover.

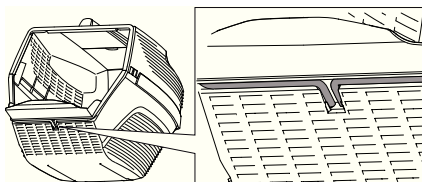

- Lift the hind shield and suspend the grass container.

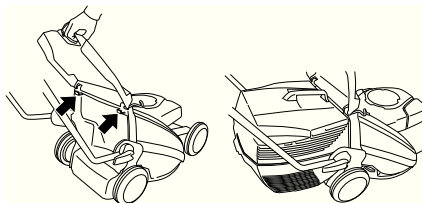

ASSEMBLING AND ADJUSTMENTS

Mulching function

A mulching-kit is available as an accessory, to make the machines equipped with a catcher able to be used with mulching function.

The Mulching-kit consist of a mulching plug and a mulching knife.

Fit the mulching plug in place.

- Lift up the back shield and remove the container.

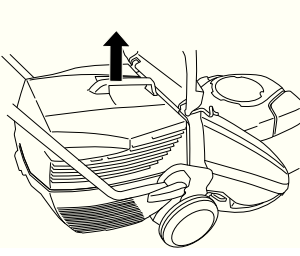

- Insert the mulching plug into the collector channel.



- Close the shield and ensure that it is locked with the mulching plug.

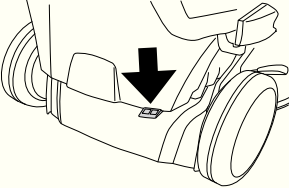

Cutting height

CAUTION! Do not set the cutting height too low as there is a risk that the cutters might hit ground with unevenness.

The cutting height can be adjusted in five different steps, mm.

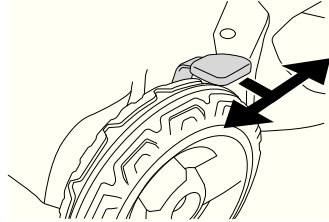

Filling with oil

- The oil tank is empty at delivery. Fill the oil slowly. See also instructions under the Maintenance heading. The engine oil should be changed the first time after 5 hours running time.

FUEL HANDLING

General



WARNING! Running an engine in a confined or badly ventilated area can result in death due to asphyxiation or carbon monoxide poisoning.

Fuel and fuel fumes are highly flammable and can cause serious injury when inhaled or allowed to come in contact with the skin. For this reason observe caution when handling fuel and make sure there is adequate ventilation.

The exhaust fumes from the engine are hot and may contain sparks which can start a fire. Never start the machine indoors or near combustible material!

Do not smoke and do not place any hot objects in the vicinity of fuel.

Fuel

NOTICE! The machine is equipped with a four-stroke engine. Make sure that there is always sufficient oil in the oil tank.

Petrol

- Use good quality unleaded or leaded petrol.
- The lowest octane recommended is 90 (RON). If you run the engine on a lower octane grade than 90 so-called knocking can occur. This gives rise to a high engine temperature, which can result in serious engine damage.
- Use low-emission petrol, also known as alkylate petrol, if it is available.

Engine oil

NOTICE! Check the oil level before starting the lawn mower. A too low oil level can cause serious damage to the engine.

- See instructions in the section "Maintenance".
- The engine oil should be changed the first time after 5 hours running time. Refer to Technical Data for recommendations on which oil type to use. Never use oil intended for two-stroke engines.

Fueling



WARNING! Always stop the engine and let it cool for a few minutes before refuelling. The engine should be switched off, and the stop switch in STOP position.

Use a petrol can at all times to avoid spillage.

When refuelling, open the fuel cap slowly so that any excess pressure is released gently.

Clean the area around the fuel cap.

Tighten the fuel cap carefully after refuelling. Negligence may lead to the start of a fire.

Move the machine at least 3 m from the refuelling point before starting it.

Never start the machine:

- If you have spilt fuel or engine oil on the machine. Wipe off the spill and allow the remaining fuel to evaporate.
- If you have spilled fuel on yourself or your clothes, change your clothes. Wash any part of your body that has come in contact with fuel. Use soap and water.
- If the machine is leaking fuel. Check regularly for leaks from the fuel cap and fuel lines.

Transport and storage

- Store and transport the machine and fuel so that there is no risk of any leakage or fumes coming into contact with sparks or open flames, for example, from electrical machinery, electric motors, electrical relays/switches or boilers.
- When storing and transporting fuel always use approved containers intended for this purpose.

Long-term storage

- When storing the machine for long periods the fuel tank must be emptied. Contact your local petrol station to find out where to dispose of excess fuel.

OPERATING

Personal protective equipment

You must use approved personal protective equipment whenever you use the machine. Personal protective equipment cannot eliminate the risk of injury but it will reduce the degree of injury if an accident does happen. Ask your dealer for help in choosing the right equipment.

Always wear:

- Sturdy, non-slip boots or shoes.
- Heavy, long pants. Do not wear shorts, sandals or go barefoot.
- Gloves must be worn when required, for example when fitting, inspecting or cleaning cutting attachments.

General safety precautions

This section describes basic safety directions for using the machine. This information is never a substitute for professional skills and experience.

- Please read the operator's manual carefully and make sure you understand the instructions before using the machine.
- Keep in mind that the operator is responsible for accidents or hazards occurring to other people or their property.
- The machine must be kept clean. Signs and stickers must be fully legible.

Always use common sense

It is not possible to cover every conceivable situation you can face. Always exercise care and use your common sense. If you get into a situation where you feel unsafe, stop and seek expert advice. Contact your dealer, service agent or an experienced user. Do not attempt any task that you feel unsure of!



WARNING! This machine produces an electromagnetic field during operation. This field may under some circumstances interfere with active or passive medical implants. To reduce the risk of serious or fatal injury, we recommend persons with medical implants to consult their physician and the medical implant manufacturer before operating this machine.



WARNING! The machine can be a dangerous tool if used incorrectly or carelessly, which can cause serious or fatal injury to the operator or others.

Never allow children or other persons not trained in the use of the machine to use or service it.

The machine should not be used by people with reduced physical or mental capacities or people who are unsuitable for health reasons to operate the machine, without supervision of a person responsible for their safety.

Never allow anyone else to use the machine without first ensuring that they have read and understood the contents of the operator's manual.

Never use the machine if you are fatigued, while under the influence of alcohol or drugs, medication or anything that could affect your vision, alertness, coordination or judgement.



WARNING! Unauthorized modifications and/or accessories may lead to serious injury or death to the user or others. Under no circumstances may the design of the machine be modified without the permission of the manufacturer.

Do not modify this product or use it if it appears to have been modified by others.

Never use a machine that is faulty. Carry out the safety checks, maintenance and service instructions described in this manual. Some maintenance and service measures must be carried out by trained and qualified specialists. See instructions under the Maintenance heading.

Always use genuine accessories.

OPERATING

Work area safety

- Branches, twigs, stones, etc. should be removed from the lawn before you start to mow.
- Objects hitting against the cutting attachment could be thrown and cause damage to people and objects. Keep people and animals well away.
- Do not use the machine in bad weather, such as dense fog, heavy rain, strong wind, intense cold, etc. Working in bad weather is tiring and can lead to dangerous conditions, e.g. slippery surfaces.
- Observe your surroundings to ensure that nothing can affect your control of the machine.
- Beware of roots, stones, twigs, pits, ditches etc. Tall grass can hide obstacles.
- Mowing slopes can be dangerous. Do not use the lawn mower on very steep slopes. The lawn mower should not be used on inclines greater than 15 degrees.
- On sloping ground you should work along the slope. It is much easier to work along a slope than it is to work up and down it.
- Be careful when you are approaching hidden corners and objects that could block your view.

Work safety

- A lawn mower is only designed to mow lawns. All other use is forbidden.
- Wear personal protective equipment. See instructions under the "Personal protective equipment" heading.
- Do not start a lawn mower unless the cutter and all covers are fitted correctly. Otherwise the cutter could come loose and cause personal injuries.
- Make sure the cutter does not hit foreign objects such as stones, roots or the like. This can make the cutter dull and bend the engine shaft. A bent axle gives imbalance and heavy vibration, which results in a great risk of the cutter becoming loose.
- The brake handle must never be permanently anchored in handle when the machine is running.
- Place the lawn mower on firm, flat surface and start it. Make sure that the cutter cannot come into contact with the ground or other objects.
- Always place yourself behind the machine. Allow all the wheels to remain on the ground and keep both hands on the handle when mowing. Keep your hands and feet away from the rotating blades.
- Do not tilt the machine when the engine is running. Never run with the machine when it is running. You should always walk with the lawn mower.
- Pay particular attention when pulling the machine towards you during work.
- Never lift up the lawn mower or carry it around when the engine is running. If you must lift the lawn mower, first switch off the engine and disconnect the ignition lead from the spark plug.
- The engine should be switched off when moving over ground that is not to be mowed. For example, gravel paths, stone, shingle, asphalt, etc.

- Never run with the machine when it is running. You should always walk with the lawn mower.
- Shut down the engine before changing the cutting height. Never make adjustments with the engine running.
- Never leave the machine unsupervised with the motor running. Turn off the motor. Ensure the cutting attachment has stopped rotating.
- If any foreign object is hit or if vibrations occur stop the machine immediately. Disconnect the HT lead from the spark plug. Check that the machine is not damaged. Repair any damage.

Basic working techniques

- Always cut with a sharp blade for optimal results. A dull blade gives an uneven cut and the grass becomes yellow on the surface of the cut.
- Never mow more than 1/3 of the length of the grass. This especially applies during dry periods. Mow first with the cutting height set high. Then check the result and lower to an appropriate height. If the grass is really long, drive slowly and mow twice if necessary.
- Cut in different directions each time in order to avoid stripes in the lawn.
- Before pulling the machine towards you, disengage the drive and push the machine forward approx. 10 cm.
- Make sure to disengage the drive when approaching an obstacle.

Transport and storage

- Secure the equipment during transportation in order to avoid transport damage and accidents.
- Store the equipment in a lockable area so that it is out of reach of children and unauthorized persons.
- Store the machine and its equipment in a dry and frost proof place.
- For transport and storage of fuel, see the section "Fuel handling".

OPERATING

Starting and stopping

Before starting



WARNING! Please read the operator's manual carefully and make sure you understand the instructions before using the machine.

Wear personal protective equipment. See instructions under the "Personal protective equipment" heading.

- Keep people and animals well away from the working area.
- Perform daily maintenance. See instructions in the section "Maintenance".
- Ensure the ignition lead sits correctly on the spark plug.

Starting

- The engine brake handle must be held against the handlebar when the engine is started.
- Position yourself behind the machine.

LC353VB

- Set the stop switch to the start position.
- Grip the starter handle, slowly pull out the cord with your right hand until you feel some resistance (the starter pawls grip). Pull with force to start the engine. Never twist the starter cord around your hand.

LC353VB are equipped with a blade brake.

To make the cutters rotate, do the following:

- Move the blade knob to its end position.

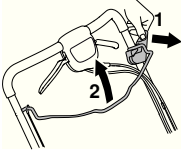

LC 348VE, LC 353VE

LC 348VE and LC 353VE are equipped with electronic start which is used in the following way.

- Before using the electronic start for the first time you need to charge the battery.
See instructions in the section "Maintenance".
- Fold in the engine brake handle towards the handlebar.
- Insert the ignition key and push the key.



Drive

- To use the drive on the wheel pull the clutch lever towards you.

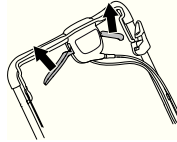

When the drive starts feeling slow you need to adjust the clutch wire. Finely adjust the wire using the adjuster screw.

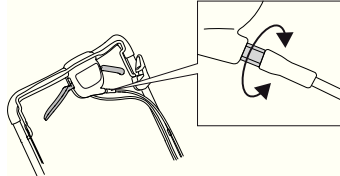

- To tension the wire and increase speed, screw the adjustment screw counterclockwise.

Make sure the wires are not tensioned too tight. If the lawn mower starts to drive without the clutch lever is being operated, extend the wire.

- To extend the wire and reduce speed, screw the adjustment screw clockwise.

Stopping

LB348V , LC348V, LC348VE, LC353V, LC353VE

- Stop the engine by releasing the engine brake handle. The drive is also disengaged when you release the brake handle.
- Machines with electric start remove the key.

LC353VB

The cutter stops rotating when you release the brake handle.

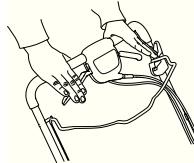

The engine is switched off by moving the stop switch to the stop position.

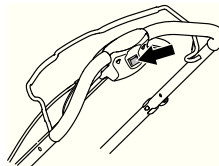

MAINTENANCE

General



WARNING! The user must only carry out the maintenance and service work described in this Operator's Manual. More extensive work must be carried out by an authorized service workshop.

Prevent unintentional starting by removing the ignition cable from the spark plug.

The life span of the machine can be reduced and the risk of accidents can increase if machine maintenance is not carried out correctly and if service and/or repairs are not carried out professionally. If you need further information please contact your nearest service workshop.

- Let your Husqvarna dealer regularly check the machine and make essential adjustments and repairs.
- Always use genuine accessories.

Maintenance schedule

In the maintenance schedule you can see which parts of your machine that require maintenance, and with which intervals it should take place. The intervals are calculated based on daily use of the machine, and may differ depending on the rate of usage.

Daily maintenance	Weekly maintenance	50 hours	At least once a year
General inspection	Spark plug	Replacing and adjusting the V-belt	Replacing and adjusting the V-belt
Oil level	Muffler*	Air filter	Air filter
External cleaning	Vibration damping system*	Fuel system	Fuel system
Cutting equipment		Oil change	Oil change
Cutting cover and protective cover*			
Engine brake handle*			

*See instructions in the section "Machine's safety equipment".

General inspection

- Check that nuts and screws are tight.

LC353VB

Make sure the cable clip is properly secured to the bracket. If the cable clip feels loose or have fallen of, mount the clip back into place.

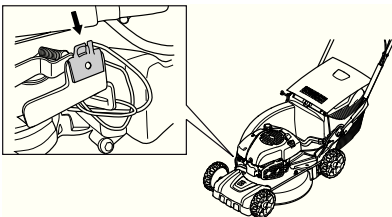

External cleaning

- Brush leaves, grass and the like off of the lawn mower.
- Do not use a high pressure washer to clean the machine.
- Never flush water directly on the engine.
- Clean the air intake on the starter. Check the starter and starter cord.
- When cleaning under the cutting deck, turn the machine with the spark plug upwards. Empty the fuel tank.

Cleaning of the gear housing.

- Remove the service hatch.

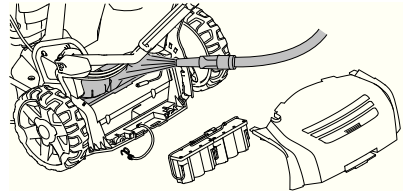

- Brush leaves and grass off of gear housing. If necessary clean the gear housing with water. For **LC348Ve** and **LC353VE** make sure the battery is disengaged.

Oil level

The lawn mower should stand on flat ground when you check the oil level. Check the oil level with the dipstick on the oil filler cap.

- Remove the oil cap and wipe the dipstick clean.
- Put the dipstick back in. The oil filler cap must be completely screwed down to give a correct picture of the oil level.
- If the oil level is low, fill using engine oil up to the upper level on the dipstick.

Oil change

- Empty the fuel tank.
- Unscrew the oil filler cap.
- Place a suitable vessel to collect the oil in.
- Drain the oil by tipping the engine so that the oil runs out through the filler pipe. Ask where you can dispose of surplus engine oil at your local petrol station.
- Fill with new engine oil of a good quality. See instructions in the section "Technical data".

Cutting equipment



WARNING! Always wear heavy-duty gloves when servicing and maintaining the cutting equipment. The cutters are very sharp and cuts can occur very easily.

- Damaged blades should be replaced when hitting obstacles that result in a breakdown.
- Replacement or sharpening of the blades must be carried out by an authorised service workshop.

MAINTENANCE

Battery (LC 353VE, LC 348VE)



CAUTION! An exhausted battery must not be disposed of as household garbage! Leave it at your nearest service agent or collection point.

The battery is a totally enclosed 12 volt lead battery that usually does not require maintenance. The battery is charged during mowing.

If the engine refuses to start repeatedly, the battery could become discharged. If that is the case, start the machine manually using the starter cord. A completely discharged battery can be recharged using the battery charger supplied.

- Check all cables and connections. Never use the machine if any cable or plug is damaged, but hand it in to an authorized service workshop for repair.

Charging the battery

NOTICE! The battery might need recharging once or twice during mowing season and should always be charged prior to winter storage.

Do not charge at temperatures below +5° C.

- Disassemble the cable contact at the battery.
- Connect the battery cable to the charger, then connect the charger to a wall socket (220 V, 50 Hz).

Spark plug

NOTICE! Always use the recommended spark plug type! Use of the wrong spark plug can damage the piston/cylinder.

- If the machine is low on power, difficult to start or runs poorly at idle speed: always check the spark plug first before taking other steps.
- If the spark plug is dirty, clean it and check that the electrode gap is 0.5 mm. Replace if necessary.



Air filter

- Remove the air filter cover and take out the filter.
- Clean the filter by knocking the filter against a flat surface. Never use solvent with petroleum, for example, kerosene, or compressed air to clean the filter.
- An air filter that has been in use for a long time cannot be cleaned completely. The filter must therefore be replaced with a new one at regular intervals. **A damaged air filter must always be replaced.**
- When reassembling, make sure that the filter completely seals against the filter holder.

Fuel system

- Check that the fuel cap and its seal are not damaged.
- Check the fuel hose. Replace if necessary.

Recycling

This machine has the prerequisites to last for many years. This minimizes the machine's environmental impact. Perform service and maintenance according to the instructions in this manual. This way the engine will last longer and the hazardous emissions are minimized. The machine is dismantled and the parts are divided up in different materials for recycling. Most parts of this machine are recyclable.

TECHNICAL DATA

Technical data

	LC353V	LC353VB	LC353VE
Engine			
Engine manufacturer	Briggs & Stratton	Briggs & Stratton	Briggs & Stratton
Cylinder displacement, cm ³	161	161	161
Speed, rpm	2900	2900	2900
Nominal engine output, kW (see note 1)	2,7	2,7	2,7
Ignition system			
Spark plug	Champion QC12YC	Champion QC12YC	Champion QC12YC
Electrode gap, mm	0,5	0,5	0,5
Fuel and lubrication system			
Fuel tank capacity, litre	1,6	1,6	1,6
Oil tank capacity, litre	0,6	0,6	0,6
Engine oil	SAE 30	SAE 30	SAE 30
Weight			
Lawn mower with empty tanks, kg	40	45	46
Noise emissions			
(see note 2)			
Sound power level, measured dB (A)	98	97	98
Sound power level, guaranteed L _{WA} dB (A)	98	98	98
Sound levels			
(see note 3)			
Sound pressure level at the operators ear, dB(A)	84	83	84
Vibration levels			
(see note 4)			
Handle, m/s ²	4,0	4,0	4,0
Cutting			
Cutting height, mm	25-70	25-70	25-70
Cutting width, cm	53	53	53
Cutter	Collect	Collect	Collect
Bagger capacity, litre	60	60	60
Starting			
Electric starter	-	-	Yes

Note 1 The power rating of the engine indicated is the average net output (at specified rpm) of a typical production engine for the engine model measured to SAE standard J1349/ISO1585. Mass production engines may differ from this value. Actual power output for the engine installed on the final machine will depend on the operating speed, environmental conditions and other values.

Note 2: Noise emissions in the environment measured as sound power (L_{WA}) in conformity with EC directive 2000/14/EC.

Note 3: Reported data for noise pressure level has a typical statistical dispersion (standard deviation) of 1.2 dB(A).

Note 4: Reported data for vibration level has a typical statistical dispersion (standard deviation) of 0,2 m/s².

TECHNICAL DATA

	LC348V	LC348VE	LB348V
Engine	Briggs & Stratton	Briggs & Stratton	Briggs & Stratton
Cylinder displacement, cm ³	190	190	190
Speed, rpm	2900	2900	2900
Nominal engine output, kW (see note 1)	2,7	2,7	2,7
Ignition system			
Spark plug	Champion RJ19LM	Champion RJ19LM	Champion RJ19LM
Electrode gap, mm	0,5	0,5	0,5
Fuel and lubrication system			
Fuel tank capacity, litre	1,2	1,2	1,2
Oil tank capacity, litre	0,6	0,6	0,6
Engine oil	SAE 30	SAE 30	SAE 30
Weight			
Lawn mower with empty tanks, kg	38	43	34
Sound levels			
(see note 2)			
Sound pressure level at the operators ear, dB(A)	80	80	80
Noise emissions			
(see note 3)			
Sound power level, measured dB (A)	94	93	94
Sound power level, guaranteed L _{WA} dB (A)	95	95	95
Vibration levels			
(see note 4)			
Handle, m/s ²	5,1	5,1	3,8
Cutting			
Cutting system	3 in 1	3 in 1	2 in 1
The cutting height can be adjusted in five different steps, mm.	25-70	25-70	25-70
Cutting width, mm	480	480	480
Cutter	Collect	Collect	Mulch
Bagger capacity, litre	60	60	
Drive			
Speed, km/h	5,4	5,4	5,4
Starting			
Electric starter	-	Yes	-

Note 1: The power rating of the engine indicated is the average net output (at specified rpm) of a typical production engine for the engine model measured to SAE standard J1349/ISO1585. Mass production engines may differ from this value. Actual power output for the engine installed on the final machine will depend on the operating speed, environmental conditions and other values.

Note 2: Reported data for noise pressure level has a typical statistical dispersion (standard deviation) of 1.2 dB(A).

Note 3: Noise emissions in the environment measured as sound power (L_{WA}) in conformity with EC directive 2000/14/EC.

Note 4: Reported data for vibration level has a typical statistical dispersion (standard deviation) of 0,2 m/s².

EC Declaration of Conformity

(Applies to Europe only)

Husqvarna AB, SE-561 82 Huskvarna, Sverige, tel: +46-36-146500, declares under sole responsibility that the lawn mowers **Husqvarna LB348V, LC348V, LC348VE, LC353V, LC353VB and LC353VE Ee** from the serial numbers 14xxxxxx and onwards comply with the requirements of the COUNCIL'S DIRECTIVE:

- of May 17, 2006 "relating to machinery" **2006/42/EC**
- of December 15, 2004 "relating to electromagnetic compatibility" **2004/108/EC**.
- of May 8, 2000 "relating to the noise emissions in the environment" **2000/14/EC**.

For information relating to noise emissions, see the Technical data chapter.

The following standards have been applied: EN 836, ISO 11094, EN 55012.

0404, SMP Svensk Maskinprovning AB, Box 7035, SE-750 07 Uppsala, has issued reports regarding the assessment of conformity according to annex VI of the COUNCIL'S DIRECTIVE of May 8, 2000 "relating to the noise emissions in the environment" 2000/14/EC.

Huskvarna 31 October 2013



Claes Losdal, Development Manager/Garden Products (Authorized representative for Husqvarna AB and responsible for technical documentation.)

SYMBOLERKLÄRUNG

Symbolerklärung

WARNUNG! Das Gerät kann falsch oder nachlässig angewendet gefährlich sein und zu schweren oder gar lebensgefährlichen Verletzungen des Benutzers oder anderer Personen führen.



Lesen Sie die Bedienungsanweisung sorgfältig durch und machen Sie sich mit dem Inhalt vertraut, bevor Sie das Gerät benutzen.



Sorgen Sie dafür, dass sich im Arbeitsbereich keine Unbefugten aufhalten.



Durch Trennen des Zündkabels von der Zündkerze versehentliches Starten vermeiden.



Warnung vor hochgeschleuderten und abprallenden Gegenständen.



Warnung vor rotierenden Messern. Auf Hände und Füße Acht geben.



Warnung: sich drehende Teile. Halten Sie Hände und Füße von der Gefahrenzone fern.



Dieses Produkt stimmt mit den geltenden CE-Richtlinien überein.



Umweltbelastende Geräuschemissionen gemäß der Richtlinie der Europäischen Gemeinschaft. Die Emission des Gerätes ist im Kapitel Technische Daten und auf dem Geräteschild angegeben.



Die Maschine niemals im Haus oder in mangelhaft belüfteten Räumen verwenden. Die Abgase enthalten Kohlenmonoxid, ein geruchloses, giftiges und lebensgefährliches Gas.



Explosionsgefahr



Niemals bei laufendem Motor tanken.



Heiße Oberfläche.



Erläuterung der Warnstufen

Es bestehen drei unterschiedliche Warnstufen.

WARNUNG!



WARNUNG! Nichtbeachtung der Anweisungen in diesem Handbuch kann zu Verletzungen bzw. zum Tod des Bedieners oder zu Beschädigungen in der Umgebung führen.

WICHTIG!



WICHTIG! Nichtbeachtung der Anweisungen in diesem Handbuch kann zur Verletzung des Bedieners bzw. zu Beschädigungen in der Umgebung führen.

ACHTUNG!



ACHTUNG! Nichtbeachtung der Anweisungen in diesem Handbuch kann zu Beschädigungen der Umgebung bzw. der Maschine führen.

Inhalt

SYMBOLERKLÄRUNG

Symbolerklärung	82
Erläuterung der Warnstufen	82

INHALT

Inhalt	83
--------------	----

VORSTELLUNG

Sehr geehrter Kunde!	84
Maßnahmen vor Gebrauch eines neuen Rasenmähers	84

WAS IST WAS?

Was ist was am Rasenmäher?	85
----------------------------------	----

SICHERHEITSAUSRÜSTUNG DES GERÄTES

Allgemeines	86
-------------------	----

MONTAGE UND EINSTELLUNGEN

Allgemeines	87
Handgriff	87
Schnitthöhe	88
Auffüllen von Öl	88

UMGANG MIT KRAFTSTOFF

Allgemeines	89
Kraftstoff	89
Tanken	89
Transport und Aufbewahrung	89

BETRIEB

Persönliche Schutzausrüstung	90
Allgemeine Sicherheitsvorschriften	90
Grundlegende Arbeitstechnik	91
Transport und Aufbewahrung	91
Starten und stoppen	92

WARTUNG

Allgemeines	93
Wartungsschema	93
Generalinspektion	93
Außenreinigung	93
Ölstand	93
Ölwechsel	93
Schneidausrüstung	93
Batterie	94
Zündkerze	94
Luffilter	94
Kraftstoffsystem	94
Recycling	94

TECHNISCHE DATEN

Technische Daten	95
EG-Konformitätserklärung	97

Sehr geehrter Kunde!

Herzlichen Glückwunsch zu Ihrem Kauf eines Husqvarna-Produkts! Husqvarnas Geschichte reicht bis ins Jahr 1689 zurück, als König Karl XI eine Fabrik an den Ufern des Flusses Huskvarna errichten ließ, in der Musketen gefertigt werden sollten. Die Lage am Huskvarna bot sich an, da der Fluss zur Erzeugung von Wasserkraft verwendet wurde und so als Wasserkraftwerk diente. In den mehr als 300 Jahren seit dem Bestehen des Husqvarna-Werks wurden unzählige Produkte hergestellt, angefangen von Holzöfen bis hin zu modernen Küchenmaschinen, Nähmaschinen, Fahr- und Motorrädern usw. 1956 wurde der erste Motorrasenmäher auf den Markt gebracht, gefolgt von der Motorsäge 1959, und in diesem Bereich ist Husqvarnas auch heute tätig.

Husqvarna ist gegenwärtig einer der weltführenden Hersteller von Forst- und Gartenmaschinen und legt vor allem Wert auf Qualität und Leistungskraft. Das Unternehmenskonzept umfasst die Entwicklung, Herstellung und den Vertrieb von Produkten für den Einsatz in Wald und Garten sowie in der Bauindustrie. Husqvarnas Ziel ist es, auch in den Bereichen Ergonomie, Benutzerfreundlichkeit, Sicherheit und Umwelt führend zu sein – dies lässt sich an vielen Details erkennen, die aus diesen Gesichtspunkten heraus entwickelt wurden.

Wir sind überzeugt, dass Sie mit der Qualität und Leistung unserer Produkte über lange Jahre mehr als zufrieden sein werden. Mit dem Erwerb unserer Produkte erhalten Sie professionelle Hilfe bei Reparaturen und Service, falls doch einmal etwas passieren sollte. Haben Sie die Maschine nicht bei einem unserer Vertragshändler gekauft, fragen Sie dort nach der nächsten Servicewerkstatt.

Wir hoffen, dass Sie mit Ihrer Maschine über lange Jahre zufrieden sein werden. Denken Sie daran, diese Bedienungsanleitung sicher aufzubewahren. Die genaue Befolgung ihres Inhalts (Verwendung, Service, Wartung usw.) verlängert die Lebensdauer der Maschine erheblich und erhöht zudem ihren Wiederverkaufswert. Sollten Sie Ihre Maschine verkaufen, händigen Sie dem neuen Besitzer bitte auch die Bedienungsanleitung aus.

Vielen Dank, dass Sie sich für ein Husqvarna-Produkt entschieden haben.

Die Husqvarna AB arbeitet ständig an der Weiterentwicklung ihrer Produkte und behält sich daher das Recht auf Änderungen ohne vorherige Ankündigung, z. B. von Form und Aussehen, vor.

Maßnahmen vor Gebrauch eines neuen Rasenmähers

- Die Bedienungsanleitung sorgfältig durchlesen.
- Montage und Einstellung der Schneidausrüstung kontrollieren. Siehe die Anweisungen unter der Überschrift Montage.
- Tanken und Öl im Motor auffüllen. Ein Behälter mit ausreichender Ölmenge ist im Lieferumfang der Maschine enthalten. Siehe die Anweisungen unter der Überschrift Umgang mit Kraftstoff.



WARNUNG! Unter keinen Umständen darf die ursprüngliche Konstruktion des Gerätes ohne Genehmigung des Herstellers geändert werden. Es ist immer Originalzubehör zu verwenden. Unzulässige Änderungen und/oder unzulässiges Zubehör können zu schweren oder sogar tödlichen Verletzungen des Anwenders oder anderer Personen führen.



WARNUNG! Ein unsachgemäß oder nachlässig verwendeter Rasenmäher kann zu einem gefährlichen Gerät werden und schwere oder gar lebensgefährliche Verletzungen verursachen. Es ist sehr wichtig, dass Sie den Inhalt dieser Bedienungsanleitung lesen und verstehen.



WARNUNG! Das Einatmen von Motorabgasen über einen längeren Zeitraum kann Gefahren für die Gesundheit mit sich bringen.

Die Husqvarna AB arbeitet ständig an der Weiterentwicklung ihrer Produkte und behält sich daher das Recht auf Änderungen ohne vorherige Ankündigung, z. B. von Form und Aussehen, vor.

WAS IST WAS?

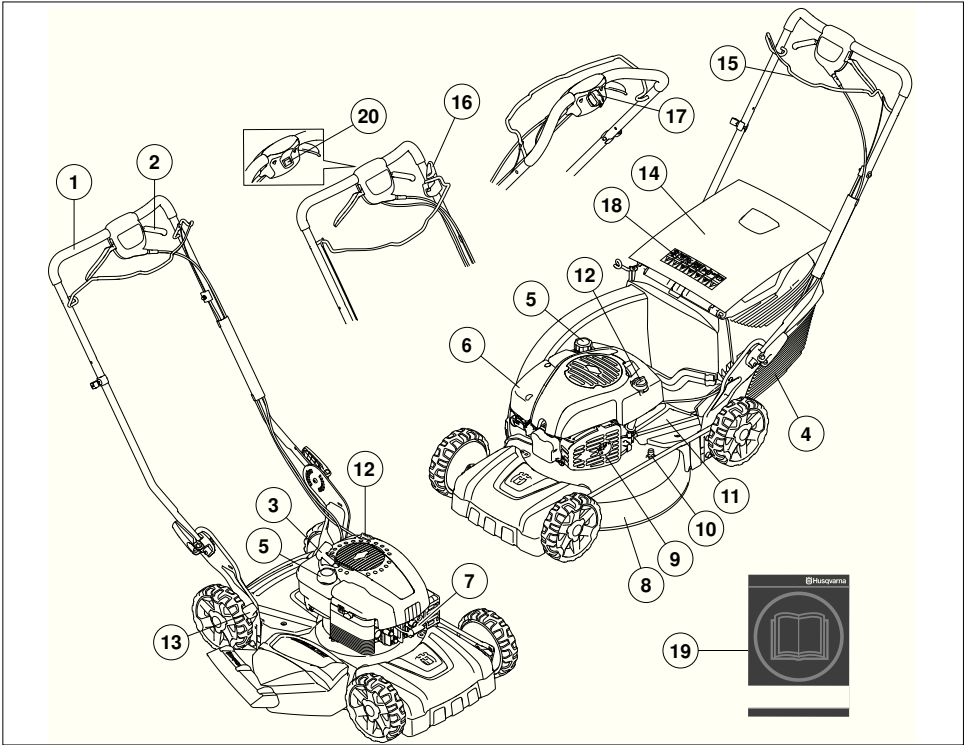

Was ist was am Rasenmäher?

- | | |
|-----------------------------|--------------------------------------|
| 1 Griff/Führungsholm | 11 Schutzabdeckung |
| 2 Antrieb | 12 Öltank |
| 3 Starthandgriff | 13 Schnitthöhenhebel |
| 4 Grasfänger (nicht LB348V) | 14 Hinterer Deflektor (nicht LB348V) |
| 5 Kraftstofftank | 15 Motorbremsbügel |
| 6 Luftfilter | 16 Messerbremse LC353VB |
| 7 Zündkerze | 17 Elektrostart LC353VE, LC348VE |
| 8 Mähdeck | 18 Symbole |
| 9 Schalldämpfer | 19 Bedienungsanweisung |
| 10 Wasseranschluss | 20 Stoppschalter |

SICHERHEITSAUSRÜSTUNG DES GERÄTES

Allgemeines

In diesem Abschnitt werden einzelnen Teile der Sicherheitsausrüstung des Gerätes beschrieben, welche Funktion sie haben und wie ihre Kontrolle und Wartung ausgeführt werden sollen, um sicherzustellen, dass sie funktionsfähig sind.



WARNUNG! Benutzen Sie nie ein Gerät mit defekter Sicherheitsausrüstung. Wenn Ihr Gerät den Kontrollanforderungen nicht entspricht, muss eine Servicewerkstatt aufgesucht werden.

Durch Trennen des Zündkabels von der Zündkerze versehentliches Starten vermeiden.

Mähdeck

- Das Mähdeck soll Vibrationen reduzieren und die Gefahr von Schnittverletzungen mindern.

Kontrolle von Mähdeck

- Überprüfen, dass das Mähdeck intakt ist und keine sichtbaren Defekte, z. B. Risse im Material, aufweist.

Motorbremsbügel

- Die Motorbremse stoppt den Motor. Wird der Griff um den Motorbremsbügel gelockert, soll der Motor stoppen.

Kontrolle des Motorbremsgriffs

- Vollgas geben und dann den Bremsbügel loslassen. Der Motor muss stoppen und der Antrieb ausgeschaltet werden. Die Motorbremse muss stets so eingestellt sein, dass der Motor innerhalb von 3 Sekunden stoppt.

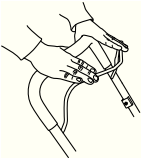

Schalldämpfer



WARNUNG! Geräte ohne bzw. mit defekten Schalldämpfern sollen niemals eingesetzt werden. Ein defekter Schalldämpfer kann Geräuschpegel und Feuergefahr erheblich steigern. Stets eine Feuerlöschschrüstung in Reichweite haben.

Der Schalldämpfer ist beim Betrieb und auch noch nach dem Ausschalten sehr heiß. Dies gilt auch für den Leerlauf. Die Brandgefahr beachten, besonders wenn sich feuergefährliche Stoffe und/oder Gase in der Nähe befinden.

- Der Schalldämpfer soll den Geräuschpegel so weit wie möglich senken und die Abgase des Motors vom Anwender fernhalten.

Kontrolle des Schalldämpfers

- Regelmäßig prüfen, ob der Schalldämpfer intakt ist und ordentlich fest sitzt.

MONTAGE UND EINSTELLUNGEN

Allgemeines



WICHTIG! Durch Trennen des Zündkabels von der Zündkerze versehentliches Starten vermeiden.

Handgriff

Montage

- Lösen Sie die unteren Drehknöpfe.

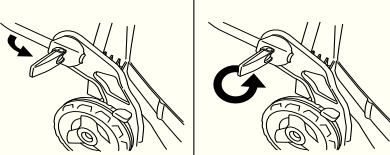

- Passen Sie die Höhe des Lenkers an und ziehen Sie die Drehknöpfe sicher an.



Montage der Grasfangbox

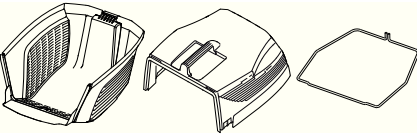

- Setzen Sie die obere Abdeckung in die Befestigungen an der unteren Abdeckung ein.

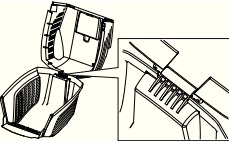

- Lassen Sie die obere Abdeckung herab. Der Rand der Abdeckung muss sich auf der Außenkante der unteren Abdeckung befinden.

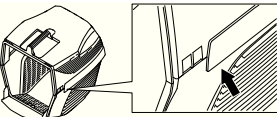

- Haken Sie zunächst ein Ende der Metalleiste in die Schlitzle der unteren Abdeckung ein.

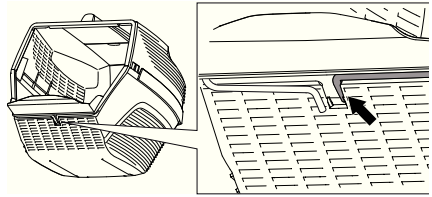

- Führen Sie die Metalleiste um die obere sowie die untere Abdeckung herum. Befestigen Sie die Metalleiste an der unteren Abdeckung.

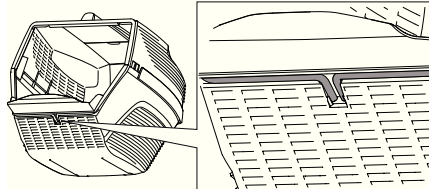

- Heckklappe anheben und Grasfangbox einsetzen.

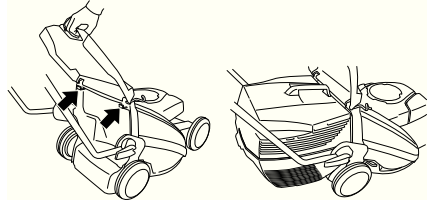

MONTAGE UND EINSTELLUNGEN

Mulchfunktion

Zur Verwendung der Mulchfunktion bei Maschinen mit Fangkorb ist außerdem ein Mulchsatz erhältlich.

Der Mulchsatz besteht aus einem Mulchzapfen und einem Mulchmesser.

Fügen Sie den Mulchzapfen ein.

- Heckklappe anheben und Grasfangbox entnehmen.

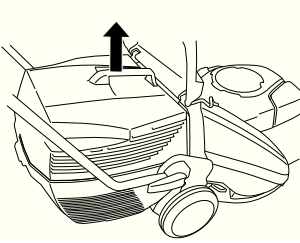

- Mulcheinsatz in den Sammelkanal einsetzen.

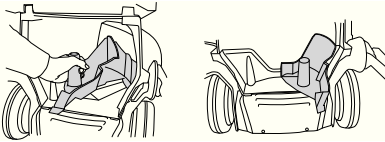

- Klappe schließen und sicherstellen, dass sie durch den Mulcheinsatz verschlossen wird.

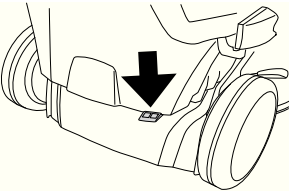

Schnitthöhe

ACHTUNG! Die Schnitthöhe nicht zu niedrig einstellen, da sonst die Messer bei unebenem Gelände auf den Boden treffen können.

Einstellung der Schnitthöhe in fünf unterschiedlichen Positionen, mm

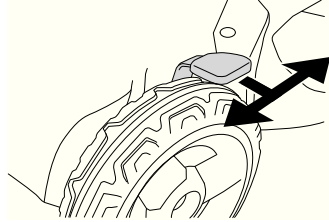

Auffüllen von Öl

- Der Öltank ist bei Lieferung leer. Öltank langsam mit Öl füllen. Siehe auch die Anweisungen unter der Überschrift Wartung. Das Motoröl ist erstmalig nach 5 Betriebsstunden zu wechseln.

UMGANG MIT KRAFTSTOFF

Allgemeines



WARNUNG! Einen Motor in einem geschlossenen oder schlecht belüfteten Raum laufen zu lassen, kann zum Tod durch Ersticken oder Kohlenmonoxidvergiftung führen.

Kraftstoff und Kraftstoffdämpfe sind sehr feuergefährlich und können beim Einatmen und auf der Haut schwere Schäden verursachen. Beim Umgang mit Kraftstoff ist daher Vorsicht geboten und für eine gute Belüftung zu sorgen.

Die Motorabgase sind heiß und können Funken enthalten, die einen Brand verursachen können. Aus diesem Grunde sollte das Gerät niemals im Innenbereich oder in der Nähe von feuergefährlichen Stoffen gestartet werden!

Beim Tanken nicht rauchen und jegliche Wärmequellen vom Kraftstoff fernhalten.

Kraftstoff

HINWEIS! Die Maschine ist mit einem Viertaktmotor ausgerüstet. Dafür sorgen, dass sich stets ausreichend Öl im Öltank befindet.

Benzin

- Bleifreies oder verbleites Qualitätsbenzin verwenden.
- Als niedrigste Oktanzahl wird ROZ 90 empfohlen. Wenn der Motor mit Benzin einer niedrigeren Oktanzahl als 90 betrieben wird, läuft er nicht einwandfrei. Das führt zu erhöhten Motortemperaturen, die schwere Motorschäden verursachen können.
- Wenn umweltgerechtes sog. Alkylatbenzin zur Verfügung steht, ist dieses zu verwenden.

Motoröl

HINWEIS! Vor dem Starten des Rasenmähers Ölstand prüfen. Ein zu niedriger Ölstand kann zu schweren Motorschäden führen.

- Siehe die Anweisungen im Abschnitt "Wartung".
- Das Motoröl ist erstmalig nach 5 Betriebsstunden zu wechseln. Welche Ölart verwendet werden muss, kann den technischen Daten entnommen werden. Niemals Öl für Zweitaktmotoren verwenden.

Tanken



WARNUNG! Den Motor abstellen und vor dem Tanken einige Minuten abkühlen lassen. Das Gerät muss nach dem Betrieb ausgeschaltet werden. Der Stoppschalter wird dazu in die Position STOP gebracht.

Verwenden Sie jederzeit einen Benzinkanister, um Verschüttung zu vermeiden.

Den Tankdeckel stets vorsichtig öffnen, so dass sich ein evtl. vorhandener Überdruck langsam abbauen kann.

Wischen Sie eventuelle Verschmutzungen um den Tankdeckel ab.

Den Tankdeckel nach dem Tanken wieder sorgfältig zudrehen. Fahrlässiges Handeln erhöht die Brandgefahr.

Das Gerät vor dem Starten mindestens 3 m von der Stelle entfernen, an der getankt wurde.

Das Gerät niemals starten, wenn:

- Wenn Kraftstoff oder Motoröl auf die Maschine verschüttet wurde: Alles abwischen und restliches Benzin verdunsten lassen.
- Wenn Sie Kraftstoff über sich selbst oder Ihre Kleidung verschüttet haben, ziehen Sie sich um. Waschen Sie die Körperteile, die mit dem Kraftstoff in Berührung gekommen sind. Wasser und Seife verwenden.
- Wenn es Kraftstoff leckt. Tankdeckel und Tankleitungen regelmäßig auf Undichtigkeiten überprüfen.

Transport und Aufbewahrung

- Das Gerät und den Kraftstoff so transportieren und aufbewahren, dass bei eventuellen Undichtigkeiten entweichende Dämpfe oder Kraftstoff nicht mit Funken oder offenem Feuer in Kontakt kommen können, z. B. von Elektrogeräten, Elektromotoren, elektrischen Kontakten/Schaltern oder Heizkesseln.
- Zum Transport und zur Aufbewahrung von Kraftstoff sind speziell für diesen Zweck vorgesehene und zugelassene Behälter zu verwenden.

Langzeitaufbewahrung

- Bei längerer Aufbewahrung des Geräts ist der Kraftstofftank zu leeren. An der nächsten Tankstelle können Sie erfahren, wie Sie überschüssigen Kraftstoff am besten entsorgen.

Persönliche Schutzausrüstung

Bei der Benutzung des Gerätes muss die vorgeschriebene persönliche Schutzausrüstung angewendet werden. Die persönliche Schutzausrüstung beseitigt nicht die Unfallgefahr, begrenzt aber den Umfang der Verletzungen und Schäden. Bei der Wahl der Schutzausrüstung einen Fachhändler um Rat fragen.

Benutzen Sie immer:

- Rutschfeste und stabile Stiefel oder Schuhe.
- Kräftige lange Hosen. Keine kurzen Hosen oder Sandalen tragen und nicht barfuß gehen.
- Handschuhe sind zu tragen, wenn dies notwendig ist, z. B. bei der Montage, Inspektion oder Reinigung der Schneid-ausrüstung.

Allgemeine Sicherheitsvorschriften

In diesem Abschnitt werden grundlegende Sicherheitsregeln vorgestellt. Die folgenden Informationen sind kein Ersatz für das Wissen, das ein professioneller Anwender durch seine Ausbildung und praktische Erfahrung erworben hat.

- Lesen Sie die Bedienungsanweisung sorgfältig durch und machen Sie sich mit dem Inhalt vertraut, bevor Sie das Gerät benutzen.
- Daran denken, dass der Bediener für Unfälle oder Gefahrensituationen verantwortlich ist, die anderen Personen oder deren Eigentum widerfahren.
- Die Maschine ist sauber zu halten. Die Lesbarkeit aller Schilder und Aufkleber muss gewährleistet werden.

Stets mit gesundem Menschenverstand arbeiten!

Es ist unmöglich, alle denkbaren Situationen abzudecken, die beim Gebrauch des Geräts auftreten könnten. Gehen Sie stets mit Vorsicht und Vernunft vor. Lassen Sie sich bei Unsicherheiten von einer Fachkraft beraten. Fragen Sie Ihren Fachhändler, Ihre Servicewerkstatt oder einen erfahrenen Anwender. Führen Sie keine Arbeiten aus, wenn Unsicherheiten bezüglich der richtigen Vorgehensweise bestehen.



WARNUNG! Diese Maschine erzeugt beim Betrieb ein elektromagnetisches Feld. Dieses Feld kann sich unter bestimmten Bedingungen auf die Funktionsweise aktiver oder passiver medizinischer Implantate auswirken. Um die Gefahr für schwere oder tödliche Verletzungen auszuschließen, sollten Personen mit einem medizinischen Implantat vor der Nutzung dieser Maschine ihren Arzt und den Hersteller des Implantats konsultieren.



WARNUNG! Das Gerät kann falsch oder nachlässig angewendet gefährlich sein und zu schweren oder gar lebensgefährlichen Verletzungen des Benutzers oder anderer Personen führen.

Niemals Kinder oder andere Personen, die nicht mit der Handhabung der Maschine vertraut sind, die Maschine bedienen oder warten lassen.

Die Maschine sollte nicht ohne eine Aufsichtsperson von Personen mit körperlicher oder geistiger Behinderung oder Personen, die aufgrund gesundheitlicher Beschwerden nicht in der Lage sind, die Maschine zu bedienen, benutzt werden.

Lassen Sie niemals jemand anderen das Gerät benutzen, ohne sich zu vergewissern, dass die Person den Inhalt der Bedienungsanweisung verstanden hat.

Niemals das Gerät verwenden, wenn Sie müde sind, Alkohol getrunken oder Medikamente eingenommen haben, die Ihre Sehkraft, Urteilsvermögen oder Körperkontrolle beeinträchtigen können.



WARNUNG! Unzulässige Änderungen und/oder Zubehöerteile können zu schweren Verletzungen oder tödlichen Unfällen von Anwendern oder anderen Personen führen. Unter keinen Umständen darf die ursprüngliche Konstruktion des Gerätes ohne Genehmigung des Herstellers geändert werden.

Das Gerät nicht so modifizieren, dass es nicht länger mit der Originalausführung übereinstimmt, und nicht benutzen, wenn es scheinbar von anderen modifiziert wurde.

Niemals mit einem defekten Gerät arbeiten. Die Kontroll-, Wartungs- und Serviceanweisungen in dieser Bedienungsanweisung sind genau zu befolgen. Gewisse Wartungs- und Servicemaßnahmen sind von geschulten, qualifizierten Fachleuten auszuführen. Siehe Anweisungen unter dem Titel Wartung.

Es ist immer Originalzubehör zu verwenden.

Sicherheit im Arbeitsbereich

- Vor dem Mähen sind Äste, Zweige, Steine usw. vom Rasen zu entfernen.
- Objekte, die von der Klinge erfasst werden, könnten durch die Luft geschleudert werden, und Personen oder Objekten in der Umgebung Schaden zufügen. Sorgen Sie dafür, dass sich keine weiteren Personen oder Tiere in unmittelbarer Nähe aufhalten.
- Vermeiden Sie es, das Gerät bei schlechtem Wetter zu benutzen. Z.B. bei dichtem Nebel, starkem Regen oder Wind, großer Kälte usw. Das Arbeiten bei schlechtem Wetter ist sehr ermüdend und kann gefährliche Umstände herbeiführen, z. B. Rutschgefahr.
- Überprüfen Sie Ihre Umgebung auf mögliche Störquellen hin, die Ihre Aufmerksamkeit ablenken könnten.
- Achten Sie besonders auf Wurzeln, Steine, Zweige, Gräben etc. Hohes Gras kann Hindernisse verbergen.
- Das Mähen von Hängen kann gefährlich sein. Den Rasenmäher nicht auf steilen Hängen benutzen. Der Rasenmäher sollte nicht auf Gelände mit mehr als 15 Grad Neigung verwendet werden.
- In hügeligem Gelände sollten die Arbeitswege im rechten Winkel zur Neigung verlaufen. Es ist viel einfacher, am Hang entlang zu gehen als hinauf und hinunter.
- Seien Sie besonders vorsichtig, wenn Sie um Ecken oder Objekte herum fahren, die Ihre Sicht beeinträchtigen.

Arbeitssicherheit

- Ein Rasenmäher ist nur für das Mähen von Rasen konstruiert. Alle anderen Einsätze sind unzulässig.
- Tragen Sie persönliche Schutzausrüstung. Siehe die Anweisungen unter der Überschrift "Persönliche Schutzausrüstung".
- Den Rasenmäher niemals ohne montierte Messer und Abdeckungen starten. Andernfalls kann sich das Messer lösen und Verletzungen verursachen.
- Es ist zu vermeiden, dass das Messer gegen Gegenstände wie Steine, Wurzeln usw. schlägt. Dies kann dazu führen, dass das Messer stumpf wird und sich die Motorachse verformt. Eine verbogene Achse erzeugt Unwucht und starke Vibrationen, wodurch sich das Messer sehr leicht lösen kann.
- Der Bremsbügel darf niemals dauerhaft im Handgriff verankert sein, wenn die Maschine in Betrieb ist.
- Den Rasenmäher auf stabilem Untergrund abstellen und starten. Sicherstellen, dass das Messer nicht mit dem Boden oder anderen Gegenständen Kontakt hat.
- Stellen Sie sich zum Bedienen der Maschine immer hinter das Gerät. Achten Sie beim Mähen darauf, dass alle Räder der Maschine auf dem Untergrund bleiben und Sie den Griff stets mit beiden Händen halten. Halten Sie Hände und Füße von den rotierenden Rasenmäherklingen fern.
- Kippen Sie die Maschine nicht, wenn der Motor läuft. Niemals mit der laufenden Maschine rennen. Stets mit dem Rasenmäher gehen.
- Besondere Vorsicht ist geboten, wenn Sie die Maschine während des Arbeitens zu sich heranziehen.

- Rasenmäher niemals mit laufendem Motor hochheben oder umhertragen. Soll der Rasenmäher gehoben werden, zuerst den Motor abstellen und das Zündkabel von der Zündkerze abziehen.
- Beim Bewegen über nicht zu mähendes Gelände ist der Motor abzustellen. Beispiele: Kies, Stein, Schotter, Asphalt usw.
- Niemals mit der laufenden Maschine rennen. Stets mit dem Rasenmäher gehen.
- Den Motor vor der Änderung der Schnitthöhe abstellen. Niemals Einstellungen bei laufendem Motor durchführen.
- Niemals das Gerät unbeaufsichtigt mit laufendem Motor stehen lassen. Motor abstellen. Achten Sie darauf, dass die Schneidausrüstung nicht mehr rotiert.
- Wenn ein Fremdkörper getroffen wird oder Vibrationen auftreten, müssen Sie das Gerät abstellen. Das Zündkerzenkabel von der Zündkerze abziehen. Kontrollieren, ob das Gerät beschädigt ist. Eventuelle Schäden reparieren.

Grundlegende Arbeitstechnik

- Um optimale Ergebnisse zu erzielen, verwenden Sie stets eine scharfe Klinge. Eine stumpfe Klinge schneidet ungleichmäßig und sorgt dafür, dass das Gras an der Oberfläche gelb wird.
- Niemals mehr als 1/3 der Graslänge mähen. Dies gilt besonders während Trockenperioden. Zuerst mit einer großen Schnitthöhe mähen. Das Ergebnis prüfen und auf eine geeignete Höhe senken. Ist das Gras besonders lang, langsam fahren und eventuell zweimal mähen.
- Mähen Sie bei jedem Mal in eine andere Richtung, um Streifen auf dem Rasen zu vermeiden.
- Bevor Sie die Maschine zu sich heranziehen, schalten Sie den Antrieb aus und drücken Sie die Maschine ca. 10 cm nach vorne.
- Kuppeln Sie aus, wenn Sie sich einem Hindernis nähern.

Transport und Aufbewahrung

- Achten Sie beim Transport der Schneidausrüstung darauf, dass diese nicht beschädigt wird.
- Bewahren Sie das Gerät für Kinder und Unbefugte unzugänglich in einem abschließbaren Raum auf.
- Lagern Sie die Maschine und die dazugehörigen Werkzeuge an einem trockenen, frostsicheren Ort.
- Anweisungen zum Transport und Aufbewahren von Kraftstoff finden Sie im Abschnitt "Handhabung von Kraftstoff".

Starten und stoppen

Vor dem Start



WARNUNG! Lesen Sie die Bedienungsanweisung sorgfältig durch und machen Sie sich mit dem Inhalt vertraut, bevor Sie das Gerät benutzen.

Tragen Sie persönliche Schutzausrüstung. Siehe die Anweisungen unter der Überschrift "Persönliche Schutzausrüstung".

- Sorgen Sie dafür, dass sich im Arbeitsbereich keine Unbefugten aufhalten.
- Warten Sie das Gerät täglich. Siehe die Anweisungen im Abschnitt "Wartung".
- Beachten, dass das Zündkabel korrekt an der Zündkerze sitzt.

Starten

- Beim Starten des Motors muss der Motorbremsbügel gegen den Handgriff gehalten werden.
- Stellen Sie sich hinter das Gerät.

LC353VB

- Den Stoppschalter in Startposition stellen.
- Mit der rechten Hand den Starthandgriff fassen und das Startseil langsam herausziehen, bis ein Widerstand spürbar wird (die Starthaken greifen). Kräftig ziehen, um den Motor anzulassen. Das Startseil niemals um die Hand wickeln.

LC353VB sind mit einer Messerbremse ausgerüstet.

Klinge in Drehung versetzen:

- Klingenknopf in die Endposition bewegen.

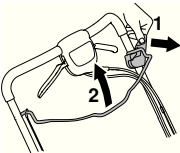

LC 348VE, LC 353VE

LC 348VE und LC 353VE sind mit einem Elektrostart ausgestattet, der folgendermaßen verwendet wird.

- Vor der Erstbenutzung des Elektrostarts muss zuerst die Batterie aufgeladen werden.
Siehe die Anweisungen im Abschnitt "Wartung".
- Motorbremsbügel zum Führungsholm einklappen.
- Zündschlüssel einstecken und drücken.

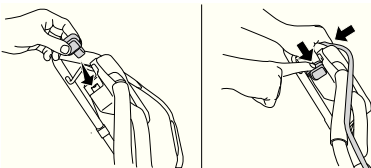

Antrieb

- Um den Antrieb auf die Räder wirken zu lassen, den Kupplungshebel zu sich ziehen.

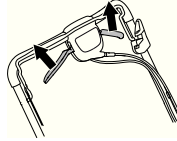

Haben Sie das Gefühl, dass der Antrieb langsam voran geht, muss das Kupplungsseil angepasst werden. Nehmen Sie die Feineinstellung des Drahts mithilfe einer Stellschraube vor.

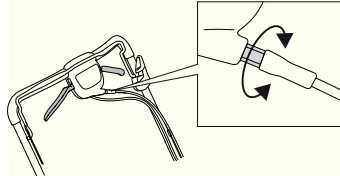

- Um das Seil zu spannen und die Geschwindigkeit zu erhöhen, schrauben Sie die Stellschraube gegen den Uhrzeigersinn fest.

Ziehen Sie die Seile nicht zu fest an. Fährt der Rasenmäher, ohne dass der Kupplungshebel bedient wird, lockern Sie das Seil.

- Um das Seil zu lockern und die Geschwindigkeit zu verringern, drehen Sie die Stellschraube im Uhrzeigersinn fest.

Stoppen

LB348V , LC348V, LC348VE, LC353V, LC353VE

- Zum Abstellen des Motors den Motorbremsbügel loslassen. Auch der Antrieb wird durch Loslassen des Bremshebels abgeschaltet.
- Bei Maschinen mit elektronischem Start entfällt der Schlüssel.

LC353VB

Wenn Sie den Bremsgriff loslassen, wird die Drehung der Klinge gestoppt.

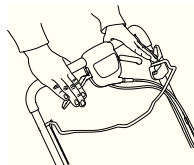

Zum Abstellen des Motors den Stoppschalter auf Stopp stellen.

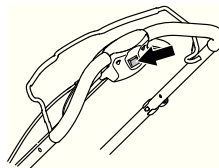

WARTUNG

Allgemeines



WARNUNG! Der Bediener darf nur die Wartungs- und Servicearbeiten ausführen, die in dieser Bedienungsanleitung beschrieben sind. Größere Eingriffe sind von einer autorisierten Servicewerkstatt auszuführen.

Durch Trennen des Zündkabels von der Zündkerze versehentliches Starten vermeiden.

Die Lebensdauer der Maschine kann verkürzt werden und die Unfallgefahr kann steigen, wenn die Wartung der Maschine nicht ordnungsgemäß und Service und/oder Reparaturen nicht fachmännisch ausgeführt werden. Weitere Informationen erteilt Ihnen gerne die nächste Servicewerkstatt.

- Lassen Sie die Maschine regelmäßig von Ihrem Husqvarna-Händler überprüfen und notwendige Einstellungen und Reparaturen vornehmen.
- Es ist immer Originalzubehör zu verwenden.

Wartungsschema

Dem Wartungsplan entnehmen Sie, welche Teile des Gerätes in welchen Zeitintervallen gewartet werden müssen. Der Berechnung der Wartungsintervalle wurde die tägliche Nutzung des Gerätes zugrunde gelegt. Einer davon abweichenden Nutzungsfrequenz entsprechen deshalb andere Wartungsintervalle.

Tägliche Wartung	Wöchentliche Wartung	50 Stunden	Mind. jedes Jahr
Generalinspektion	Zündkerze	Keilriemen auswechseln und einstellen	Keilriemen auswechseln und einstellen
Ölstand	Schalldämpfer*	Luftfilter	Luftfilter
Außenreinigung	Antivibrationssystem*	Kraftstoffsystem	Kraftstoffsystem
Schneidausrüstung		Ölwechsel	Ölwechsel
Schneidschutz und Schutzabdeckung*			
Motorbremsbügel*			

* Siehe Anweisungen im Abschnitt "Sicherheitsausrüstung des Gerätes".

Generalinspektion

- Schrauben und Muttern nachziehen.

LC353VB

Stellen Sie sicher, dass der Kabelclip ordnungsgemäß an der Halterung befestigt ist. Löst sich der Kabelclip oder fällt ab, muss er wieder befestigt werden.

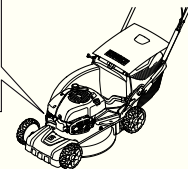
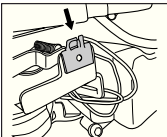

Außenreinigung

- Rasenmäher sauber bürsten und Laub, Gras usw. entfernen.
- Reinigen Sie das Gerät nicht mit einem Hochdruckreiniger.
- Den Motor niemals direkt mit Wasser abspülen.
- Den Lufteinlass der Startvorrichtung reinigen. Startvorrichtung und Startseil kontrollieren.
- Zur Reinigung unter dem Mähdeck die Maschine mit der Zündkerze nach oben drehen. Kraftstoffbehälter entleeren.

Reinigung des Getriebegehäuses.

- Serviceklappe entfernen.

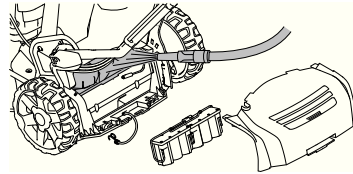

- Entfernen Sie Blätter und Gras mit einer Bürste vom Getriebegehäuse. Reinigen Sie, wenn nötig, das Getriebegehäuse mit Wasser. Stellen Sie sicher, dass bei den Modellen LC348Ve und LC353VE die Batterie ausgeschaltet ist.

Ölstand

Beim Kontrollieren des Ölstands muss der Rasenmäher auf ebenem Untergrund stehen. Ölstand mit dem Messstab am Öleinfülldeckel kontrollieren.

- Öleinfülldeckel abnehmen und den Messstab abwischen.
- Messstab wieder einführen. Der Öleinfülldeckel muss komplett heruntergeschraubt sein, um ein korrektes Bild des Ölstands bieten zu können.
- Bei niedrigem Ölstand mit Motoröl bis zur oberen Markierung am Ölmesstab einfüllen.

Ölwechsel

- Kraftstofftank leeren.
- Öleinfülldeckel abschrauben.
- Einen geeigneten Behälter aufstellen, um das Öl aufzufangen.
- Motor neigen, sodass das Öl aus dem Einfüllrohr rinnen kann, und das Öl ablassen. Die nächste Tankstelle informiert über die bestmögliche Entsorgung von überschüssigem Motoröl.
- Neues Motoröl guter Qualität einfüllen. Siehe die Anweisungen unter der Überschrift "Technische Daten".

Schneidausrüstung



WARNUNG! Bei Service und Wartung der Schneidausrüstung immer feste Handschuhe anziehen. Die Messer sind sehr scharf und können sehr leicht Schnittwunden verursachen.

- Beim Aufprall auf Hindernisse, durch die ein weiteres Arbeiten verhindert wird, sollten die beschädigten Messer ausgetauscht werden.
- Das Austauschen oder Schleifen der Mähmesser muss von einer autorisierten Servicewerkstatt vorgenommen werden.

Batterie (LC 353VE, LC 348VE)



ACHTUNG! Ein entleerter Akku darf nicht über den Hausmüll entsorgt werden! Er ist beim nächsten Händler oder an der nächsten Sammelstelle abzugeben.

Beim Akku handelt es sich um einen voll gekapselten 12-V-Bleiakku, der in der Regel wartungsfrei ist. Der Akku wird während des Mähens aufgeladen.

Springt der Motor nach wiederholten Versuchen nicht an, könnte sich der Akku entladen. In diesem Fall das Gerät manuell mit dem Startseil starten. Ein vollständig entladener Akku kann mit dem mitgelieferten Ladegerät wiederaufgeladen werden.

- Alle Kabel und Anschlüsse kontrollieren. Das Gerät nicht benutzen, wenn ein Kabel oder Stecker beschädigt ist, sondern zur Reparatur in eine autorisierte Servicewerkstatt geben.

Aufladen des Akkus

HINWEIS! Der Akku muss unter Umständen während der Mähensaison ein- bis zweimal wiederaufgeladen werden und sollte vor der Wintereinlagerung stets aufgeladen werden.

Bei Temperaturen unter +5 °C darf der Akku nicht geladen werden.

- Den Kabelkontakt am Akku ausbauen.
- Das Batteriekabel am Ladegerät anschließen und dann das Ladegerät an der Netzsteckdose (220 V, 50 Hz) anschließen.

Zündkerze

HINWEIS! Stets den vom Hersteller empfohlenen Zündkerzentyp verwenden! Eine ungeeignete Zündkerze kann Kolben und Zylinder zerstören.

- Bei schwacher Leistung, wenn das Gerät schwer zu starten ist oder im Leerlauf ungleichmäßig läuft: immer zuerst die Zündkerze prüfen, bevor andere Maßnahmen eingeleitet werden.
- Ist die Zündkerze verschmutzt, so ist sie zu reinigen; gleichzeitig ist zu prüfen, ob der Elektrodenabstand 0,5 mm beträgt. Bei Bedarf austauschen.



Luftfilter

- Das Luftfiltergehäuse demontieren und den Filter herausnehmen.
- Filter reinigen, ihn dazu auf einer ebenen Fläche ausklopfen. Zur Reinigung des Filters niemals Druckluft oder Lösungsmittel mit Petroleum verwenden, z. B. Kerosin.
- Ein Luftfilter, der längere Zeit verwendet wurde, wird nie vollkommen sauber. Der Luftfilter ist daher in regelmäßigen Abständen auszuwechseln. **Beschädigte Filter sind immer auszuwechseln.**
- Beim Einbau darauf achten, dass der Luftfilter völlig zum Filterhalter hin abdichtet.

Kraftstoffsystem

- Kontrollieren, ob der Tankdeckel und dessen Dichtung unbeschädigt sind.
- Kraftstoffschlauch überprüfen. Bei Bedarf austauschen.

Recycling

Diese Maschine erfüllt die Voraussetzungen für eine lange Lebensdauer. Das minimiert die Umweltbelastung durch die Maschine. Führen Sie Service- und Wartungsarbeiten gemäß den Anweisungen in diesem Handbuch durch. Auf diese Weise wird die Lebensdauer der Maschine erhöht und schädliche Emissionen minimiert. Die Maschine wird dann demontiert und die einzelnen Bestandteile recycelt. Der Großteil der Maschinenteile ist recyclebar.

TECHNISCHE DATEN

Technische Daten

	LC353V	LC353VB	LC353VE
Motor			
Maschinenbauer	Briggs & Stratton	Briggs & Stratton	Briggs & Stratton
Hubraum, cm ³	161	161	161
Drehzahl, U/min	2900	2900	2900
Nennleistung des Motors, kW (siehe Anmerkung 1)	2,7	2,7	2,7
Zündanlage			
Zündkerze	Champion QC12YC	Champion QC12YC	Champion QC12YC
Elektrodenabstand, mm	0,5	0,5	0,5
Kraftstoff- und Schmiersystem			
Kraftstofftank, Volumen, Liter	1,6	1,6	1,6
Öltank, Volumen, Liter	0,6	0,6	0,6
Motoröl	SAE 30	SAE 30	SAE 30
Gewicht			
Rasenmäher mit leeren Tanks, kg	40	45	46
Geräuschemissionen			
(siehe Anmerkung 2)			
Gemessene Schalleistung dB(A)	98	97	98
Garantierte Schalleistung L _{WA} dB(A)	98	98	98
Lautstärke			
(siehe Anmerkung 3)			
Schalldruckpegel am Ohr des Benutzers, dB(A)	84	83	84
Vibrationspegel			
(siehe Anm. 4).			
Handgriff, m/s ²	4,0	4,0	4,0
Mähen			
Schnitthöhe, mm	25-70	25-70	25-70
Schnittbreite, cm	53	53	53
Messer	Collect	Collect	Collect
Grasfänger, Volumen, Liter	60	60	60
Starten			
Elektrostart	-	-	Ja

Anm. 1 Die Nennleistung der Maschine ist die durchschnittlich nach SAE-Standard J1349/ISO1585 gemessene Nettoleistung einer typischen Produktionsmaschine, die (bei einer bestimmten Drehzahl) an das Maschinenmodell abgegeben wird. Maschinen für die Massenproduktion können von diesem Wert abweichen. Die tatsächliche Ausgangsleistung für die an der Endmaschine installierte Maschine hängt von der Betriebsgeschwindigkeit, den Umweltbedingungen und anderen Werten ab.

Anmerkung 2: Umweltbelastende Geräuschemission gemessen als Schalleistung (L_{WA}) gemäß EG-Richtlinie 2000/14/EG.

Anmerkung 3: Berichten zufolge liegt der Schalldruckpegel normalerweise bei einer Ausbreitungsklasse (standardmäßige Ausbreitung) von 1,2 dB (A).

Anmerkung 4: Berichten zufolge liegt der Vibrationspegel normalerweise bei einer Ausbreitungsklasse (Standardabweichung) von 0,2 m/s².

TECHNISCHE DATEN

	LC348V	LC348VE	LB348V
Motor	Briggs & Stratton	Briggs & Stratton	Briggs & Stratton
Hubraum, cm ³	190	190	190
Drehzahl, rpm	2900	2900	2900
Nennleistung des Motors, kW (siehe Anmerkung 1)	2,7	2,7	2,7
Zündanlage			
Zündkerze	Champion RJ19LM	Champion RJ19LM	Champion RJ19LM
Elektrodenabstand, mm	0,5	0,5	0,5
Kraftstoff- und Schmiersystem			
Kraftstofftank, Volumen, Liter	1,2	1,2	1,2
Öltank, Volumen, Liter	0,6	0,6	0,6
Motoröl	SAE 30	SAE 30	SAE 30
Gewicht			
Rasenmäher mit leeren Tanks, kg	38	43	34
Lautstärke			
(siehe Anmerkung 2)			
Schalldruckpegel am Ohr des Benutzers, dB(A)	80	80	80
Geräuschemissionen			
(siehe Anmerkung 3)			
Gemessene Schalleistung dB(A)	94	93	94
Garantierte Schalleistung L _{WA} dB(A)	95	95	95
Vibrationspegel			
(siehe Anm. 4).			
Handgriff, m/s ²	5,1	5,1	3,8
Mähen			
Mähsystem	3 in 1	3 in 1	2 in 1
Einstellung der Schnitthöhe in fünf unterschiedlichen Positionen, mm	25-70	25-70	25-70
Schnittbreite, mm	480	480	480
Messer	Collect	Collect	Mulch
Grasfänger, Volumen, Liter	60	60	
Antrieb			
Geschwindigkeit, km/h	5,4	5,4	5,4
Starten			
Elektrostart	-	Ja	-

Anmerkung 1: Die Nennleistung der Maschine ist die durchschnittlich nach SAE-Standard J1349/ISO1585 gemessene Nettoleistung einer typischen Produktionsmaschine, die (bei einer bestimmten Drehzahl) an das Maschinenmodell abgegeben wird. Maschinen für die Massenproduktion können von diesem Wert abweichen. Die tatsächliche Ausgangsleistung für die an der Endmaschine installierte Maschine hängt von der Betriebsgeschwindigkeit, den Umweltbedingungen und anderen Werten ab.

Anmerkung 2: Berichten zufolge liegt der Schalldruckpegel normalerweise bei einer Ausbreitungsklasse (standardmäßige Ausbreitung) von 1,2 dB (A).

Anmerkung 3: Umweltbelastende Geräuschemission gemessen als Schalleistung (L_{WA}) gemäß EG-Richtlinie 2000/14/EG.

Anmerkung 4: Berichten zufolge liegt der Vibrationspegel normalerweise bei einer Ausbreitungsklasse (Standardabweichung) von 0,2 m/s².

EG-Konformitätserklärung

(nur für Europa)

Husqvarna AB, SE-561 82 Huskvarna, Sverige, tel: +46-36-146500, erklärt hiermit, dass die Motorrasenmäher **Husqvarna LB348V, LC348V, LC348VE, LC353V, LC353VB und LC353VE** ab der Seriennummer 14xxxxxx den Vorschriften folgender RICHTLINIEN DES RATES entsprechen:

- vom 17. Mai 2006 „Maschinen-Richtlinie **2006/42/EG**
- vom 15. Dezember 2004 "über elektromagnetische Verträglichkeit" **2004/108/EWG**.
- vom 8. Mai 2000 "über umweltbelastende Geräuschemissionen von zur Verwendung im Freien vorgesehenen Geräten und Maschinen" **2000/14/EG**.

Für Information betreffend die Geräuschemissionen, siehe das Kapitel Technische Daten.

Folgende Normen wurden angewendet: EN 836, ISO 11094, EN 55012.

0404, SMP Svensk Maskinprovning AB, Box 7035, SE-750 07 Uppsala, hat Berichte zur Beurteilung der Übereinstimmung gemäß Anlage VI zur Richtlinie des Rates vom 8. Mai 2000 "über umweltbelastende Geräuschemissionen von zur Verwendung im Freien vorgesehenen Geräten und Maschinen" 2000/14/EG veröffentlicht.

Huskvarna, den 31. Oktober 2013



Claes Losdal, Entwicklungsleiter/Gartenprodukte (Bevollmächtigter Vertreter für Husqvarna AB, verantwortlich für die technische Dokumentation.)

VERKLARING VAN DE SYMBOLEN

Verklaring van de symbolen

WAARSCHUWING! Wanneer de machine onjuist of slordig wordt gebruikt, kan het een gevaarlijk gereedschap zijn, dat ernstig letsel of overlijden van de gebruiker of anderen kan veroorzaken.



Neem de gebruiksaanwijzing grondig door en gebruik de machine niet voor u alles duidelijk heeft begrepen.



Hou onbevoegden uit het werkgebied.



Voorkom onbedoeld starten door de ontstekingskabel uit de bougie te verwijderen.



Waarschuwing voor weggeslingerde en afgeketste voorwerpen.



Waarschuwing voor draaiende messen. Let op uw handen en voeten.



Waarschuwing: draaiende delen. Houd de handen en voeten vrij.

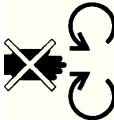

Dit product voldoet aan de geldende CE-richtlijnen.



Geluidsemisatie naar de omgeving volgens de richtlijnen van de Europese Gemeenschap. De emissie van de machine wordt aangegeven in het hoofdstuk Technische gegevens en op plaatjes.



Gebruik de machine nooit binnenshuis of in ruimtes die ventilatie missen. De uitlaatgassen bevatten koolmonoxide, een geurloos, giftig en levensgevaarlijk gas.



Explosiegevaar



Tank nooit terwijl de motor draait.



Warm oppervlak.



Toelichting op de waarschuwniveaus

De waarschuwingen zijn onderverdeeld in drie niveaus.

WAARSCHUWING!



WAARSCHUWING! Wordt gebruikt indien er een risico bestaat op ernstig of fataal letsel voor de gebruiker of schade aan de omgeving wanneer de instructies in de handleiding niet worden gevolgd.

BELANGRIJK!



BELANGRIJK! Wordt gebruikt indien er een risico bestaat op letsel voor de gebruiker of schade aan de omgeving wanneer de instructies in de handleiding niet worden gevolgd.

N.B.!

N.B.! Wordt gebruikt indien er een risico bestaat op schade aan materialen of de machine wanneer de instructies in de handleiding niet worden gevolgd.

Inhoud

VERKLARING VAN DE SYMBOLEN

Verklaring van de symbolen	98
Toelichting op de waarschuwingsniveaus	98

INHOUD

Inhoud	99
--------------	----

PRESENTATIE

Beste klant!	100
Maatregelen voor het gebruik van een nieuwe grasmaaier	100

WAT IS WAT?

Wat is wat op de grasmaaier?	101
------------------------------------	-----

VEILIGHEIDSUITRUSTING VOOR DE MACHINE

Algemeen	102
----------------	-----

MONTAGE EN AFSTELLINGEN

Algemeen	103
Handvat	103
Maaihoogte	104
Olie bijvullen	104

BRANDSTOFHANTERING

Algemeen	105
Brandstof	105
Tanken	105
Transport en opbergen	105

BEDIENING

Persoonlijke veiligheidsuitrusting	106
Algemene veiligheidsinstructies	106
Basistechniek	107
Transport en opbergen	107
Starten en stoppen	108

ONDERHOUD

Algemeen	109
Onderhoudsschema	109
Algemene inspectie	109
Reiniging buitenzijde	109
Oliepeil	109
Olie vervangen	109
Snijuitrusting	109
Accu	110
Bougie	110
Luchtfilter	110
Brandstofsysteem	110
Recycling	110

TECHNISCHE GEGEVENS

Technische gegevens	111
EG-verklaring van overeenstemming	113

Beste klant!

Gefeliciteerd met de aankoop van een Husqvarna-product! Husqvarna heeft een geschiedenis die terugvoert tot 1689 toen koning Karl XI aan het strand van het riviertje Huskvarna een fabriek liet bouwen voor de productie van musketten. De locatie aan de Huskvarna was logisch omdat het riviertje werd gebruikt om waterkracht op te wekken en op die manier een waterkrachtcentrale vormde. In de meer dan 300 jaar van het bestaan van de Husqvarna-fabriek zijn ontelbare producten geproduceerd, van houtfornuizen tot moderne keukenmachines, naaimachines, fietsen, motorfietsen enz. In 1956 werd de eerste motormaaier geïntroduceerd, die in 1959 werd gevolgd door een motorkettingzaag. Het is op dit terrein dat Husqvarna tegenwoordig actief is.

Husqvarna is heden ten dage een van de meest vooraanstaande producenten ter wereld van producten voor bos en tuin met kwaliteit en prestatie als de hoogste prioriteit. De missie is het ontwikkelen, produceren en op de markt brengen van gemotoriseerde producten voor bos- en tuinbouw en de bouw- en constructie-industrie. Het doel van Husqvarna is ook voorop te lopen met betrekking tot ergonomie, gebruikersvriendelijkheid, veiligheid en milieubewustzijn. Daarom is een grote hoeveelheid verschillende snufjes ontwikkeld om de producten op deze terreinen te verbeteren.

We zijn ervan overtuigd dat u de kwaliteit en prestaties van ons product gedurende een lange periode naar volle tevredenheid zult waarderen. Door de aankoop van één van onze producten krijgt u de beschikking over professionele hulp bij reparaties en service mocht er toch iets gebeuren. Wanneer u de machine niet heeft gekocht bij een van onze erkende dealers, kunt u hen vragen naar de dichtstbijzijnde servicewerkplaats.

Wij hopen dat u tevreden zult zijn met uw machine en dat deze u gedurende lange tijd zal vergezellen. Denk erom dat deze gebruiksaanwijzing een waardevol document is. Door de inhoud (gebruik, service, onderhoud enz.) te volgen kunt u de levensduur van uw machine én de tweedehands waarde aanzienlijk verlengen. Mocht u uw machine verkopen moet u ervoor zorgen de gebruiksaanwijzing aan de nieuwe eigenaar over te dragen.

Hartelijk dank voor het feit dat u een Husqvarna-product gebruikt!

Husqvarna AB werkt voortdurend aan het verder ontwikkelen van haar producten en houdt zich dan ook het recht voor om zonder aankondiging vooraf wijzigingen in o.a. vorm en uiterlijk door te voeren.

Maatregelen voor het gebruik van een nieuwe grasmaaier

- Lees de gebruiksaanwijzing aandachtig.
- Controleer de montage en de afstelling van de slijpuitrusting. Zie de instructies in het hoofdstuk Monteren.
- Tank en vul olie bij in de motor. Een tank met een voldoende hoeveelheid olie wordt met de machine meegeleverd. Zie de instructies onder de kop brandstofhantering.



WAARSCHUWING! De oorspronkelijke vormgeving van de machine mag in geen enkel geval gewijzigd worden zonder toestemming van de fabrikant. Men moet altijd originele onderdelen gebruiken. Niet goedgekeurde wijzigingen en/of niet-originele onderdelen kunnen tot ernstige verwondingen of de dood van zowel gebruiker als omstanders leiden.



WAARSCHUWING! Een grasmaaier kan bij verkeerd of slordig gebruik een gevaarlijk gereedschap zijn, dat ernstige, zelfs levensbedreigende, verwondingen kan veroorzaken. Het is zeer belangrijk dat u de inhoud van deze gebruiksaanwijzing doorleest en begrijpt.



WAARSCHUWING! Langdurige inademing van de uitlaatgassen van de motor kan een gezondheidsrisico vormen.

Husqvarna AB werkt voortdurend aan het verder ontwikkelen van haar producten en houdt zich dan ook het recht voor om zonder aankondiging vooraf wijzigingen in o.a. vorm en uiterlijk door te voeren.

WAT IS WAT?

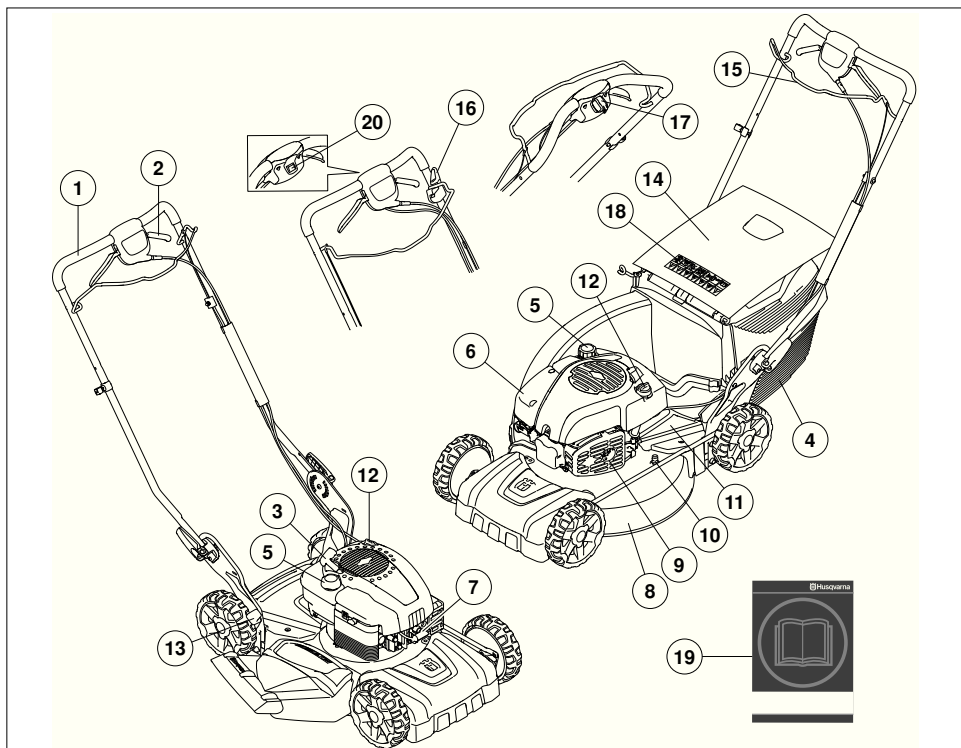

Wat is wat op de grasmaaier?

- | | |
|--|---|
| 1 Handgreep/stuur | 11 Beschermkap |
| 2 Aandrijving | 12 Olietank |
| 3 Starhendel | 13 Maaihogtehendel |
| 4 Grasopvangbak (geldt niet voor LB348V) | 14 Achteruitworp (geldt niet voor LB348V) |
| 5 Brandstoftank | 15 Motorrembeugel |
| 6 Luchtfilter | 16 Bladrem LC353VB |
| 7 Bougie | 17 Elektrisch LC353VE, LC348VE |
| 8 Maaikap | 18 Symbolen |
| 9 Geluiddemper | 19 Gebruiksaanwijzing |
| 10 Wateraansluiting | 20 Stopschakelaar |

VEILIGHEIDSUITRUSTING VOOR DE MACHINE

Algemeen

In dit hoofdstuk wordt verklaard wat de veiligheidsonderdelen van de machine zijn, welke functie ze hebben en hoe de controle en het onderhoud moeten uitgevoerd worden om hun goede werking veilig te stellen.



WAARSCHUWING! Gebruik nooit een machine als de veiligheidsonderdelen kapot zijn. Als uw machine niet door alle controles komt, moet u ermee naar uw servicewerkplaats voor reparatie.

Voorkom onbedoeld starten door de ontstekingskabel uit de bougie te verwijderen.

Maaikap

- De maaikap is geconstrueerd om trillingen te reduceren en het risico van snijwonden te verminderen.

Controle van maaikap

- Controleer of de maaikap heel en zonder zichtbare defecten, bijv. scheuren in het materiaal, is.

Motorrembeugel

- De motorrem is ontworpen om de motor te stoppen. Wanneer u de handgreep van de motorrembeugel loslaat, moet de motor stoppen.

De motorremhendel controleren

- Geef volgas en laat de rembeugel vervolgens los. De motor moet dan afslaan en de aandrijving moet uitgeschakeld worden. De motorrem moet altijd zo afgesteld zijn dat de motor binnen 3 seconden start.

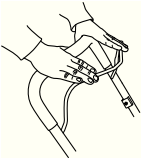

Geluidemper



WAARSCHUWING! Gebruik de machine nooit zonder geluidemper of met een defecte geluidemper. Door een kapotte geluidemper kunnen het geluidsniveau en het risico van brand aanzienlijk toenemen. Hou gereedschap voor brandblussen bij de hand.

De geluidemper wordt zeer heet, zowel tijdens het gebruik als na het stoppen. Dit geldt ook bij stationair draaien. Wees oplettend op brandgevaar, vooral bij hantering vlakbij brandgevaarlijke stoffen en/of gassen.

- De geluidemper werd ontworpen om het geluidsniveau zo laag mogelijk te houden, en om de uitlaatgassen weg te richten van de gebruiker.

Controle van geluidemper

- Controleer regelmatig of de geluidemper heel is en of deze goed vast zit.

MONTAGE EN AFSTELLINGEN

Algemeen



BELANGRIJK! Voorkom onbedoeld starten door de ontstekingskabel uit de bougie te verwijderen.

Handvat

Monteren

- Draai de onderste knoppen los.

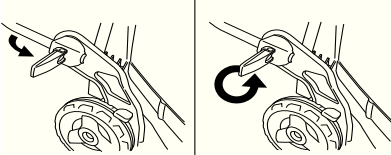

- Stel de hoogte van de hendel af en draai de knoppen goed vast.



Monteren van opvangbak

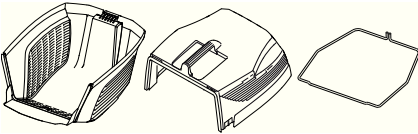

- Haak de bovenste kap op de bevestigingspunten van de onderste kap.

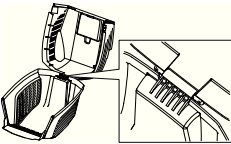

- Laat de bovenste kap zakken. Zorg ervoor dat de rand wordt aangebracht op de buitenzijde van de onderste kap.

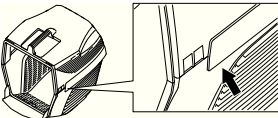

- Begin met het inhaken van één uiteinde van de metalen rand in de gleuven van de onderste kap.

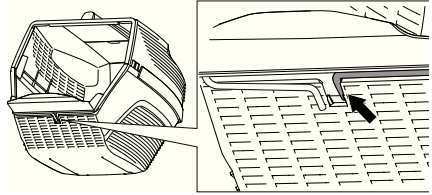

- Geleid de metalen rand rond zowel de bovenste als de onderste kap. Bevestig de metalen rand op de onderste kap.

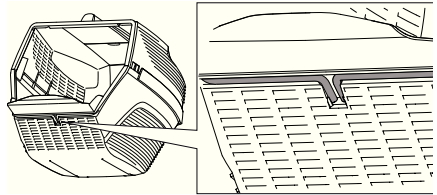

- Zet het achterscherm omhoog en hang de grasopvangbak op.

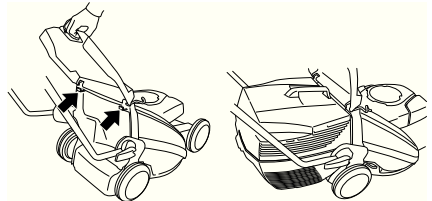

MONTAGE EN AFSTELLINGEN

Mulchfunctie

Er is een mulchkit beschikbaar als accessoire, zodat de machine kan worden voorzien van een vanger die met mulchfunctie kan worden gebruikt.

De mulchkit bestaat uit een mulchplug en een mulchmes.

Monteer de mulchplug op zijn plaats.

- Zet het achterscherf omhoog en verwijder de opvangbak.

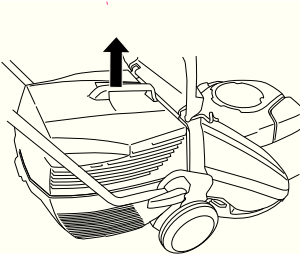

- Plaats de mulchplug in het opvangkanaal.



- Sluit het scherm en zorg ervoor dat deze is vergrendeld met behulp van de mulchplug.

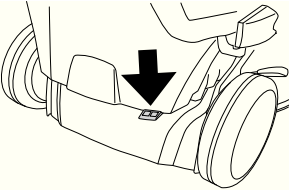

Maaihoogte

N.B.! Stel de maaihoogte niet te laag af, omdat dan het risico bestaat dat de messen bij onregelmatigheden in de aarde lopen.

De maaihoogte kan in vijf verschillende standen worden ingesteld, mm

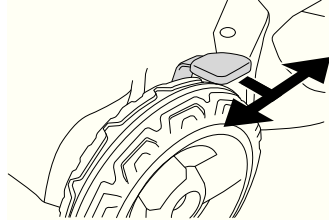

Olie bijvullen

- De olietank is bij levering leeg. Vul langzaam de olie bij. Zie ook de instructies bij het hoofdstuk Onderhoud. De motorolie moet de eerste keer vervangen worden na 5 uur bedrijfstijd.

BRANDSTOFHANTERING

Algemeen



WAARSCHUWING! Een motor laten lopen in een afgesloten of slecht geventileerde ruimte kan dodelijke ongelukken veroorzaken door verstikking of koolmonoxidevergiftiging.

Brandstof en brandstofdampen zijn zeer brandgevaarlijk en kunnen leiden tot ernstig letsel bij inademing en contact met de huid. Wees daarom voorzichtig wanneer u met brandstof werkt en zorg voor goede luchtventilatie bij de brandstofhantering.

De uitlaatgassen van de motor zijn heet en kunnen vonken bevatten die brand kunnen veroorzaken. Start de machine daarom nooit binnenshuis of in de buurt van licht ontvlambaar materiaal!

Rook niet en plaats ook geen warm voorwerp in de buurt van de brandstof.

Brandstof

LET OP! De machine heeft een viertaktmotor. Zorg ervoor dat er altijd voldoende olie in de olietank zit.

Benzine

- Gebruik loodvrije of gelode benzine van een hoge kwaliteit.
- Het aanbevolen laagste octaangehalte is 90 (RON). Indien u de motor laat lopen op benzine met een lager octaangehalte dan 90, kan het zogenaamde kloppen optreden. Hierdoor stijgt de motortemperatuur wat tot zware motorbeschadigingen kan leiden.
- Waar milieuvriendelijke benzine, de zog. alkylaatbenzine, verkrijgbaar is, moet deze gebruikt worden.

Motorolie

LET OP! Controleer het oliepeil voordat de grasmaaier wordt gestart. Een te laag oliepeil kan ernstige beschadigingen aan de motor veroorzaken.

- Zie de instructies in het hoofdstuk "Onderhoud".
- De motorolie moet de eerste keer vervangen worden na 5 uur bedrijfstijd. Zie Technische gegevens voor informatie over het aanbevolen type olie. Gebruik nooit olie bedoeld voor tweetaktmotoren.

Tanken



WAARSCHUWING! Stop de motor en laat hem voor het tanken enkele minuten afkoelen. Zorg dat de motor is uitgeschakeld en dat de stopschakelaar in de STOP-stand staat.

Gebruik altijd een benzinekan om morsen te voorkomen.

Open de dop van de tank voorzichtig wanneer u wilt tanken zodat eventuele overdruk langzaam verdwijnt.

Maak de omgeving rond de tankdop schoon.

Draai de dop van de tank goed vast na het tanken. Door nalatigheid kan er brand ontstaan.

Verplaats de machine ten minste 3 m van de tankplaats voor u de motor start.

Start de machine nooit:

- Indien u brandstof of motorolie op de machine hebt gemorst. Droog alles af en laat de benzineresten verdampen.
- Als u brandstof op uzelf of op uw kleding gemorst heeft, trek schone kleding aan. Was de lichaamsdelen die in contact zijn geweest met brandstof. Gebruik water en zeep.
- Als de machine brandstof lekt. Controleer de tankdop en de brandstofleidingen regelmatig op lekkage.

Transport en opbergen

- Bewaar en vervoer de machine en brandstof zo, dat eventuele lekkage en dampen niet in contact kunnen komen met vonken of open vuur, bijvoorbeeld van elektrische machines, elektrische motoren, stopcontacten/schakelaars, verwarmingsketels e.d.
- Bij opslag en vervoer van brandstof moeten altijd speciaal voor dat doel bestemde en goedgekeurde tanks worden gebruikt.

Opslag voor lange tijd

- Als de machine gedurende lange tijd niet gebruikt zal worden, moet de brandstoftank leeggemaakt worden. Vraag bij uw tankstation of bij de gemeente waar u de afgetapte brandstof kwijt kan.

Persoonlijke veiligheidsuitrusting

Bij al het gebruik van de machine moet goedgekeurde persoonlijke beschermingsuitrusting gebruikt worden. Persoonlijke beschermingsuitrusting elimineert de risico's niet, maar vermindert het schadelijk effect in geval van een ongeval. Vraag uw dealer om raad wanneer u uw uitrusting koopt.

Draag altijd:

- Slipvaste en stevige laarzen of schoenen.
- Een stevige lange broek. Draag geen korte broek of sandalen en loop niet op blote voeten.
- Draag handschoenen indien nodig, b.v. wanneer u de snijuitrusting monteert, inspecteert of schoonmaakt.

Algemene veiligheidsinstructies

In dit hoofdstuk worden de basisveiligheidsregels voor het gebruik van de machine behandeld. De gegeven informatie kan nooit de kennis vervangen die een vakman via opleidingen en praktische ervaring heeft verworven.

- Neem de gebruiksaanwijzing grondig door en gebruik de machine niet voor u alles duidelijk heeft begrepen.
- Denk erom dat de operator verantwoordelijk is voor ongelukken of beschadigingen van andere mensen of hun eigendommen.
- Houd de machine schoon. Aanduidingen en stickers moeten volledig leesbaar zijn.

Gebruik altijd uw gezond verstand

Het is niet mogelijk om elke mogelijk situatie te vermelden. Wees altijd voorzichtig en gebruik uw gezond verstand. Als u in een situatie belandt waarin u zich niet veilig voelt, dient u een expert te raadplegen. Wend u tot uw dealer, uw servicewerkplaats of een ervaren gebruiker. Onderneem geen werkzaamheden waarvoor u zich onvoldoende gekwalificeerd acht!



WAARSCHUWING! Deze machine produceert tijdens bedrijf een elektromagnetisch veld. Dit veld kan onder bepaalde omstandigheden de werking van actieve of passieve medische implantaten verstoren. Om het risico op ernstig of fataal letsel te beperken, raden we personen met een medisch implantaat aan om contact op te nemen met hun arts en de fabrikant van het medische implantaat voordat ze deze machine gaan bedienen.



WAARSCHUWING! Wanneer de machine onjuist of slordig wordt gebruikt, kan het een gevaarlijk gereedschap zijn, dat ernstig letsel of overlijden van de gebruiker of anderen kan veroorzaken.

Laat kinderen of andere personen die niet zijn opgeleid om met de machine om te gaan, deze nooit gebruiken of onderhouden.

De machine mag niet worden gebruikt door personen met lichamelijke of geestelijke beperkingen of door personen die om gezondheidsredenen niet geschikt zijn om de machine te bedienen, tenzij onder toezicht van een persoon die verantwoordelijk is voor hun veiligheid.

Laat nooit een ander de machine gebruiken zonder u ervan te verzekeren dat ze de inhoud van de gebruiksaanwijzing hebben begrepen.

Gebruik de machine nooit als u moe bent, alcohol heeft gedronken of medicijnen heeft ingenomen, die uw gezichtsvermogen, beoordelingsvermogen of coördinatievermogen kunnen beïnvloeden.



WAARSCHUWING! Niet goedgekeurde wijzigingen en/of niet-originele onderdelen kunnen tot ernstige verwondingen of het overlijden van zowel gebruiker of anderen leiden. De oorspronkelijke vormgeving van de machine mag in geen enkel geval gewijzigd worden zonder toestemming van de fabrikant.

Wijzig deze machine nooit zo dat hij niet langer overeenstemt met de originele uitvoering, en gebruik de machine niet als u denkt dat anderen hem hebben gewijzigd.

Gebruik nooit een machine die defect is. Voer de in deze handleiding beschreven veiligheidscontroles en de onderhouds- en service-instructies uit. Bepaalde onderhouds- en servicemaatregelen moeten door opgeleide en gekwalificeerde specialisten worden uitgevoerd. Zie de instructies in het hoofdstuk Onderhoud.

Men moet altijd originele onderdelen gebruiken.

Veiligheid op de werkplek

- Voordat u begint met maaien moeten takken, stenen enz. van het gazon worden verwijderd.
- Voorwerpen die tegen de snijuitrusting botsen kunnen worden weggeslingerd en schade aanrichten aan mensen en andere voorwerpen. Houd mensen en dieren op afstand.
- Gebruik de motorkettingzaag niet in ongunstige weersomstandigheden. B.v. bij dichte mist, hevige regen, harde wind, hevige koude enz. Werken in slechte weersomstandigheden is vermoeiend en kan tot gevaarlijke situaties leiden, zoals een gladde ondergrond.
- Houd uw omgeving in de gaten om ervoor te zorgen dat u de macht over de machine niet verliest door onverwachte gebeurtenissen.
- Let goed op wortels, stenen, twijgen, putten, sloten enz. Hoog gras kan hindernissen verbergen.
- Het maaien van hellingen kan gevaarlijk zijn. Gebruik de grasmaaier niet op zeer steile hellingen. De grasmaaier mag niet worden gebruikt op een helling van meer dan 15 graden.
- Op hellend terrein moet u de paden loodrecht ten opzichte van de helling laten lopen. Het is veel makkelijker om dwars over een helling te lopen dan op en neer.
- Wees voorzichtig wanneer u in de buurt komt van onoverzichtelijke bochten en voorwerpen die uw zicht kunnen belemmeren.

Werkveiligheid

- Een grasmaaier is alleen geconstrueerd voor het maaien van gazons. Alle overige gebruik is niet toegestaan.
- Draag altijd persoonlijke veiligheidsuitrusting. Zie instructies in het hoofdstuk "Persoonlijke veiligheidsuitrusting".
- Start de grasmaaier niet zonder dat mes en alle kappen zijn gemonteerd. Het mes kan anders losraken en persoonlijk letsel veroorzaken.
- Voorkom dat het mes tegen vreemde voorwerpen slaat zoals stenen, wortels of iets dergelijks. Dit kan ertoe leiden dat het mes bot wordt en dat de motoras krom wordt. Een kromme as zorgt voor onbalans en sterke trillingen, hetgeen leidt tot een groot risico van het losraken van het mes.
- De rembeugel mag nooit permanent in de handgreep verankerd zijn, wanneer de machine loopt.
- Plaats de grasmaaier op een stabiele ondergrond en start hem. Zorg ervoor dat het mes niet in contact kan komen met de grond of een ander voorwerp.
- Ga altijd achter de machine staan. Laat alle wielen op de grond en houd beide handen op de handgreep tijdens het maaien. Houd uw handen en voeten uit de buurt van de draaiende bladen.
- Kantel de machine niet terwijl de motor draait. Ren niet met de machine wanneer deze werkt. U moet altijd met de grasmaaier lopen.
- Let vooral ook op wanneer u de machine tijdens de werkzaamheden naar u toe trekt.

- Til de grasmaaier nooit op en draag deze niet wanneer de motor is gestart. Indien u de grasmaaier moet optillen, moet u eerst de motor stoppen en de ontstekingskabel van de bougie halen.
- De motor moet worden uitgezet bij verplaatsing over terrein dat niet moet worden gemaaid. Bijvoorbeeld paden, steen, grind, asfalt enz.
- Ren niet met de machine wanneer deze werkt. U moet altijd met de grasmaaier lopen.
- Zet de motor uit voordat u de maaihoogte wijzigt. Voer nooit afstellingen uit terwijl de motor draait.
- Laat de machine nooit zonder toezicht met draaiende motor achter. Zet de motor uit. Controleer of de snijuitrusting is gestopt met draaien.
- Als er een voorwerp geraakt wordt of er trillingen ontstaan, moet u de machine stoppen. Haal de bougiekabel van de bougie. Controleer of de machine niet beschadigd is. Repareer eventuele beschadigingen.

Basistechniek

- Maai altijd met een scherp blad, voor optimaal resultaat. Een bot blad levert ongelijkmatig maairesultaat op, en het gras vergeelt waar het is afgemaaid.
- Maai nooit meer dan 1/3 van de lengte van het gras. Dit geldt vooral in periodes van droogte. Maai eerst op een grote maaihoogte. Controleer daarna het resultaat en ga naar een geschikte hoogte. Indien het gras extra lang is, moet u langzaam rijden en eventueel twee keer maaien.
- Maai elke keer in een andere richting, om het ontstaan van strepen in het gazon te voorkomen.
- Schakel, voordat u de machine naar u toe trekt, de aandrijving uit en duw de machine ca. 10 cm naar voren.
- Zorg ervoor dat de aandrijving is uitgeschakeld zodra u een obstakel nadert.

Transport en opbergen

- Zet de apparatuur tijdens vervoer goed vast om transportschade en ongelukken te voorkomen.
- Sla de apparatuur op in een afsluitbare ruimte zodat het buiten het bereik is van kinderen en onbevoegde personen.
- Berg de machine en bijbehorende apparatuur op in een droge en vorstvrije ruimte.
- Zie het hoofdstuk "Brandstofhantering" voor informatie over het vervoer en opslaan van brandstof.

Starten en stoppen

Voor de start



WAARSCHUWING! Neem de gebruiksaanwijzing grondig door en gebruik de machine niet voor u alles duidelijk heeft begrepen.

Draag altijd persoonlijke veiligheidsuitrusting. Zie instructies in het hoofdstuk "Persoonlijke veiligheidsuitrusting".

- Hou onbevoegden uit het werkgebied.
- Voer dagelijks onderhoud uit. Zie de instructies in het hoofdstuk "Onderhoud".
- Zorg ervoor dat de ontstekingskabel goed op de bougie zit.

Starten

- De motorrembeugel moet tegen de handgreep worden gehouden wanneer de motor wordt gestart.
- Ga achter de machine staan.

LC353VB

- Zet de stopschakelaar in de startpositie.
- Pak de starthendel beet, trek met uw rechterhand het starterkoord langzaam uit tot u weerstand voelt (de starthaken grijpen in). Krachtig trekken om de motor te starten. Wikkel het starterkoord nooit rond uw hand.

LC353VB zijn uitgerust met een bladrem.

Volg onderstaande stappen om de messen te laten draaien:

- Zet de bladknop in de eindpositie.

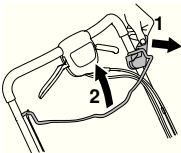

LC 348VE, LC 353VE

LC 348VE en LC 353VE zijn uitgerust met een elektronische starter, die als volgt te gebruiken is.

- Voordat u de elektronische starter voor de eerste keer gebruikt, moet u de accu laden.
Zie de instructies in het hoofdstuk "Onderhoud".
- De motorrembeugel tegen het stuur te klappen.
- Steek de sleutel in het contact en druk hem in.

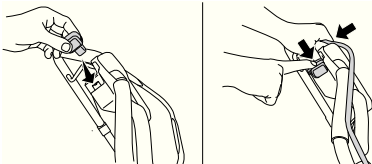

Aandrijving

- Om de aandrijving voor de wielen te gebruiken, moet u de koppelingshendel naar u toe trekken..

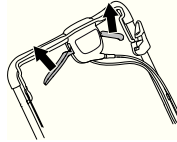

Als de aandrijving langzaam aanvoelt, dient u de koppeldraad aan te passen. Stel de draad nauwkeurig af met de afstelschroef.

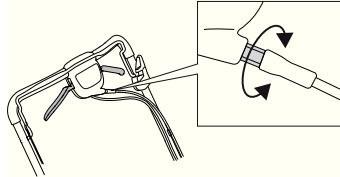

- Om de draad te spannen en het toerental te verhogen, draait u de afstelschroef linksom.

Zorg ervoor dat de draden niet te strak zijn gespannen. Als de gazonmaaier begint te rijden zonder dat de koppelingshendel wordt bediend, dient u de draad te verlengen.

- Om de draad te spannen en het toerental te verlagen, draait u de afstelschroef rechtsom.

Stoppen

LB348V , LC348V, LC348VE, LC353V, LC353VE

- De motor wordt gestopt door de motorrembeugel los te laten. De aandrijving wordt ook uitgeschakeld, als men de rembeugel loslaat.
- Bij machines met elektrische start de sleutel verwijderen.

LC353VB

Het mes stopt met draaien wanneer u de remhendel loslaat.

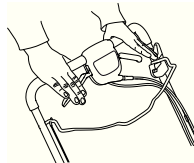

De motor wordt uitgezet door de stopschakelaar naar stopstand te schuiven.

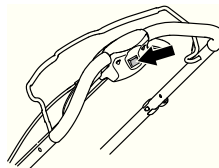

Algemeen



WAARSCHUWING! De gebruiker mag alleen die onderhouds- en servicewerkzaamheden uitvoeren die in deze gebruiksaanwijzing worden beschreven. Meer ingrijpende maatregelen moeten door een erkende servicewerkplaats worden uitgevoerd.

Voorkom onbedoeld starten door de ontstekingskabel uit de bougie te verwijderen.

De levensduur van de machine kan worden verkort en het risico van ongelukken kan toenemen wanneer het onderhoud aan de machine niet op de juiste manier wordt uitgevoerd en wanneer service en/of reparaties niet vakkundig worden gedaan. Indien u meer informatie nodig heeft, verzoeken wij u contact op te nemen met de dichtstbijzijnde servicewerkplaats.

- Laat de machine regelmatig controleren door uw Husqvarna-leverancier en laat hem de nodige aanpassingen en reparaties uitvoeren.
- Men moet altijd originele onderdelen gebruiken.

Onderhoudsschema

In het onderhoudsschema kunt u zien welke onderdelen van uw machine onderhoud nodig hebben en hoe vaak. De onderhoudsintervallen zijn gebaseerd op dagelijks gebruik van de machine en kunnen dus afwijken op basis van de gebruiksfrequentie.

Dagelijks onderhoud	Wekelijks onderhoud	50 uur	Minstens jaarlijks
Algemene inspectie	Bougie	Vervanging en afstelling van V-snaar.	Vervanging en afstelling van V-snaar.
Oliepeil	Geluiddemper*	Luchtfilter	Luchtfilter
Reiniging buitenzijde	Trillingdemping systeem*	Brandstofsysteem	Brandstofsysteem
Snijuitrusting		Olie vervangen	Olie vervangen
Maaikap en beschermkap*			
Motorrembeugel*			

* Zie de instructies in het hoofdstuk "Veiligheidsuitrusting voor de machine".

Algemene inspectie

- Controleer of de bouten en moeren en vastgedraaid zijn.

LC353VB

Zorg ervoor dat de kabelklem goed is aangesloten op de steun. Als de kabelklem los zit of is losgeraakt, monteert u de klem weer op zijn plaats.

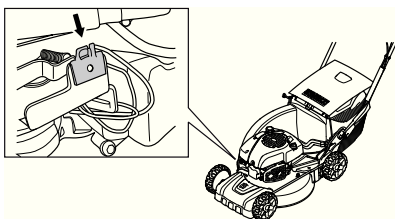

Reiniging buitenzijde

- Borstel de grasmaaier schoon en verwijder bald, gras en dergelijke.
- Gebruik geen hogedrukspuit om de machine te reinigen.
- Gooi nooit water direct op de motor.
- Maak de luchtinlaat van de starter schoon. Controleer de starter en het starterkoord.
- Draai de machine met de bougie naar boven, als u onder de maaikap schoonmaakt. Maak de benzinetank leeg.

Reiniging van het tandwielhuis.

- Verwijder de serviceklep.

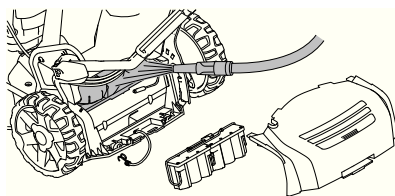

- Borstel bladeren en gras van het tandwielhuis. Reinig indien nodig het tandwielhuis met water. Zorg ervoor dat de accu is uitgeschakeld voor **LC348Ve** en **LC353VE**.

Oliepeil

Wanneer u het oliepeil controleert, moet de grasmaaier op een vlakke ondergrond staan. Controleer het oliepeil met de peilstok op het olievludeksel.

- Verwijder de oliedop en veeg de peilstok af.
- Steek de peilstok er weer in. Het olievludeksel moet helemaal ingeschroefd zijn om een correct beeld te geven van het oliepeil.
- Is het oliepeil laag, vult u bij met motorolie tot het bovenste niveau op de peilstok.

Olie vervangen

- Leeg de brandstoftank.
- Schroef het olievludeksel eraf.
- Plaats een geschikt vat om de olie in op te vangen.
- Tap de olie af door de motor te kantelen zodat de olie uit de vulbuis loopt. Vraag het dichtstbijzijnde benzinestation waar u het teveel aan motorolie kunt laten.
- Vul bij met nieuwe motorolie van goede kwaliteit. Zie de instructies in de paragraaf "Technische gegevens".

Snijuitrusting



WAARSCHUWING! Gebruik altijd sterke handschoenen bij service en onderhoud van de snijuitrusting. De messen zijn zeer scherp en snijwonden kunnen makkelijk ontstaan.

- Bij een aanrijding met een hindernis waarbij schade is ontstaan, moeten beschadigde messen vervangen worden.
- De bladen moeten in een erkende servicewerkplaats worden vervangen of geslepen.

Accu (LC 353VE, LC 348VE)



VOORZICHTIG! Een afgedankte accu mag niet met het huishoudelijk afval worden weggeworpen! Lever hem in bij de dichtstbijzijnde servicewerkplaats of een inzamelpunt.

De accu is een volledig omsloten 12 V-loodaccu die gewoonlijk geen onderhoud nodig heeft. De accu wordt tijdens het maaien geladen.

Als de motor herhaaldelijk weigert te starten, kan de accu leeg raken. In dat geval start u de machine handmatig met het starterkoord. Een volledig leeggelopen accu kan weer worden geladen met de meegeleverde acculader.

- Controleer alle kabels en aansluitingen. Gebruik de machine nooit als een kabel of stekker is beschadigd, maar breng hem in dat geval voor reparatie naar een erkende servicewerkplaats.

De accu laden

LET OP! Tijdens het maaiseizoen moet de accu misschien één of twee keer worden geladen. Laad hem altijd voor de winteropslag.

Niet laden bij een temperatuur lager dan +5 °C.

- Maak de kabelaansluiting los van de accu.
- Sluit de accukabel aan op de lader en sluit de lader vervolgens aan op een wandstopcontact (220 V, 50 Hz).

Bougie

LET OP! Gebruik steeds het correcte bougietype! Andere types kunnen de zuiger/cilinder beschadigen.

- Als het vermogen van de machine laag is, als de machine moeilijk start of ongelijk stationair loopt: controleer altijd eerst de bougie voor u andere maatregelen neemt.
- Maak de bougie schoon als ze verstopt is en controleer of de afstand tussen de elektroden 0,5 mm bedraagt. Vervang indien nodig.

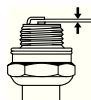

Luchtfilter

- Demonteer het cilinderdeksel en verwijder het filter.
- Maak het filter schoon door het tegen een vlakke ondergrond te kloppen. Gebruik nooit oplosmiddelen met petroleum, zoals bijv. fotogeen, of perslucht om het filter schoon te maken.
- Na een lange gebruikperiode kan het luchtfilter niet meer worden gereinigd. Daarom moet het filter regelmatig vervangen worden. **Een beschadigd luchtfilter moet altijd vervangen worden.**
- Bij montage moet u ervoor zorgen dat het luchtfilter helemaal aansluit op de filterhouder.

Brandstofsysteem

- Controleer of het tankdeksel en de afdichting onbeschadigd zijn.
- Controleer de brandstofleiding.

Recycling

Deze machine is zo gebouwd dat hij jarenlang kan meegaan. Hierdoor wordt de impact van de machine op het milieu tot een minimum beperkt. Voer service en onderhoud uit volgens de aanwijzingen in deze handleiding. Daardoor gaat de motor langer mee en worden gevaarlijke emissies tot een minimum beperkt. De machine wordt daar ontmanteld en de onderdelen gesorteerd op materiaal, ten behoeve van recycling. De meeste onderdelen van deze machines komen in aanmerking voor recycling.

TECHNISCHE GEGEVENS

Technische gegevens

	LC353V	LC353VB	LC353VE
Motor			
Motorfabrikant	Briggs & Stratton	Briggs & Stratton	Briggs & Stratton
Cilinderinhoud, cm ³	161	161	161
Toerental, tpm	2900	2900	2900
Nominaal uitgangsvermogen motor, kW (zie opmerking 1)	2,7	2,7	2,7
Ontstekingsysteem			
Bougie	Champion QC12YC	Champion QC12YC	Champion QC12YC
Elektrodenafstand, mm	0,5	0,5	0,5
Brandstof-/smeersysteem			
Inhoud benzinetank, liter	1,6	1,6	1,6
Inhoud olietank, liter	0,6	0,6	0,6
Motorolie	SAE 30	SAE 30	SAE 30
Gewicht			
Grasmaaier met lege tanks, kg	40	45	46
Lawaai-emissie			
(zie opm. 2)			
Geluidsvermogen, gemeten dB(A)	98	97	98
Geluidsvermogen, gegarandeerd L _{WA} dB(A)	98	98	98
Geluidsniveau			
(zie opm. 3)			
Niveau geluidsdruk bij het oor van de gebruiker, dB(A)	84	83	84
Trillingsniveau			
(zie opm. 4)			
Handvat, m/s ²	4,0	4,0	4,0
Maaien			
Maaihoogte, mm	25-70	25-70	25-70
Maai breedte, cm	53	53	53
Mes	Collect	Collect	Collect
Inhoud opvangzak, liter	60	60	60
Starten			
Elektrisch	-	-	Ja

Opm. 1 Het aangegeven nominale vermogen van de motor heeft betrekking op het gemiddelde nettovermogen (bij het opgegeven toerental) van een typische productiemotor voor het betreffende motormodel, gemeten volgens de SAE-norm J1349/ISO 1585. In massa geproduceerde motoren kunnen een afwijkende waarde geven. Het werkelijk geleverde vermogen van de geïnstalleerde motor op de uiteindelijke machine hangt af van de bedrijfssnelheid, de omgevingscondities en andere waarden.

Opm. 2: Emissie van geluid naar de omgeving gemeten als geluidsvermogen (L_{WA}) volgens EG-richtlijn 2000/14/EG.

Opm. 3: De gerapporteerde gegevens voor het geluidsdrukniveau vertonen een typische statistische spreiding (standaardafwijking) van 1,2 dB (A).

Opm. 4: De gerapporteerde gegevens voor het trillingsniveau vertonen een typische statistische spreiding (standaardafwijking) van 0,2 m/s².

TECHNISCHE GEGEVENS

	LC348V	LC348VE	LB348V
Motor	Briggs & Stratton	Briggs & Stratton	Briggs & Stratton
Cilinderinhoud, cm ³	190	190	190
Toerental, rpm	2900	2900	2900
Nominaal uitgangsvermogen motor, kW (zie opmerking 1)	2,7	2,7	2,7
Ontstekingsstelsel			
Bougie	Champion RJ19LM	Champion RJ19LM	Champion RJ19LM
Elektrodenafstand, mm	0,5	0,5	0,5
Brandstof-/smeersysteem			
Inhoud benzinetank, liter	1,2	1,2	1,2
Inhoud olietank, liter	0,6	0,6	0,6
Motorolie	SAE 30	SAE 30	SAE 30
Gewicht			
Grasmaaier met lege tanks, kg	38	43	34
Geluidsniveau			
(zie opm. 2)			
Niveau geluidsdruk bij het oor van de gebruiker, dB(A)	80	80	80
Lawaai-emissie			
(zie opm. 3)			
Geluidsvermogen, gemeten dB(A)	94	93	94
Geluidsvermogen, gegarandeerd L _{WA} dB(A)	95	95	95
Trillingsniveau			
(zie opm. 4)			
Handvat, m/s ²	5,1	5,1	3,8
Maaien			
Maaisysteem	3 in 1	3 in 1	2 in 1
De maaihoogte kan in vijf verschillende standen worden ingesteld, mm	25-70	25-70	25-70
Maai breedte, mm	480	480	480
Mes	Collect	Collect	Mulch
Inhoud opvangzak, liter	60	60	
Aandrijving			
Snelheid, km/h	5,4	5,4	5,4
Starten			
Elektrisch	-	Ja	-

Opm. 1: Het aangegeven nominale vermogen van de motor heeft betrekking op het gemiddelde nettovermogen (bij het opgegeven toerental) van een typische productiemotor voor het betreffende motormodel, gemeten volgens de SAE-norm J1349/ISO 1585. In massa geproduceerde motoren kunnen een afwijkende waarde geven. Het werkelijk geleverde vermogen van de geïnstalleerde motor op de uiteindelijke machine hangt af van de bedrijfssnelheid, de omgevingscondities en andere waarden.

Opm. 2: De gerapporteerde gegevens voor het geluidsniveau vertonen een typische statistische spreiding (standaardafwijking) van 1,2 dB (A).

Opm. 3: Emissie van geluid naar de omgeving gemeten als geluidsvermogen (L_{WA}) volgens EG-richtlijn 2000/14/EG.

Opm. 4: De gerapporteerde gegevens voor het trillingsniveau vertonen een typische statistische spreiding (standaardafwijking) van 0,2 m/s².

EG-verklaring van overeenstemming

(Alleen geldig voor Europa)

Husqvarna AB, SE-561 82 Huskvarna, Sverige, tel: +46-36-146500, verklaart hiermee dat de motormaaiers **Husqvarna LB348V, LC348V, LC348VE, LC353V, LC353VB en LC353VE** vanaf serienummer 14xxxxxx en verder overeenkomen met de voorschriften in de RICHTLIJNEN VAN DE RAAD:

- van 17 mei 2006 "betreffende machines" **2006/42/EG**
- van 15 december 2004 "betreffende elektromagnetische compatibiliteit" **2004/108/EEC**.
- van 8 mei 2000 "betreffende geluidsemisatie door materieel voor gebruik buitenshuis" **2000/14/EG**.

Voor informatie betreffende lawaaiemissies, zie hoofdstuk Technische gegevens.

De volgende normen zijn van toepassing: EN 836, ISO 11094, EN 55012.

0404, SMP Svensk Maskinprovning AB, Box 7035, SE-750 07 Uppsala, heeft rapporten opgesteld inzake een beoordeling van de overeenstemming met bijlage VI van Richtlijn 2000/14/EG van de Raad van 8 mei 2000 betreffende "de geluidsemisatie door materieel voor gebruik buitenshuis".

Huskvarna, 31 oktober 2013



Claes Losdal, Manager R/Tuinproducten (erkende vertegenwoordiger voor Husqvarna AB en verantwoordelijk voor technische documentatie.)

EXPLICATION DES SYMBOLES

Explication des symboles

AVERTISSEMENT! La machine utilisée de manière imprudente ou inadéquate peut devenir un outil dangereux, pouvant causer des blessures graves voire mortelles à l'utilisateur et aux autres personnes présentes.



Lire attentivement et bien assimiler le manuel d'utilisation avant d'utiliser la machine.



Veiller à ce qu'aucune personne non autorisée ne se trouve dans la zone de travail.



Évitez un démarrage accidentel en retirant le câble d'allumage de la bougie.



Attention: projections et ricochets.



Attention au couteau en rotation.
Attention aux pieds et aux mains.



Avertissement : pièces en rotation.
Gardez les mains et les pieds éloignés.



Ce produit est conforme aux directives CE en vigueur.



Émissions sonores dans l'environnement selon la directive de la Communauté européenne. Les émissions de la machine sont indiquées au chapitre Caractéristiques techniques et sur les autocollants.



Ne jamais utiliser la machine à l'intérieur ou dans des locaux sans aération. Les gaz d'échappement contiennent du monoxyde de carbone, un gaz inodore, toxique et mortel.



Risque d'explosion



Ne jamais faire le plein, moteur en marche.



Surface chaude.



Explication des niveaux d'avertissement

Il existe trois niveaux d'avertissement.

AVERTISSEMENT!



AVERTISSEMENT! Symbole utilisé en cas de risque de blessures très graves ou de dommages pour les environs si les instructions du manuel ne sont pas suivies.

IMPORTANT!



IMPORTANT! Symbole utilisé en cas de risque de blessures pour l'utilisateur ou de dommages pour les environs si les instructions du manuel ne sont pas suivies.

REMARQUE!



REMARQUE! Symbole utilisé en cas de risque de dommages pour les matériaux ou la machine si les instructions du manuel ne sont pas suivies.

Sommaire

EXPLICATION DES SYMBOLES

Explication des symboles	114
Explication des niveaux d'avertissement	114

SOMMAIRE

Sommaire	115
----------------	-----

PRÉSENTATION

Cher client,	116
Mesures à prendre avant d'utiliser une tondeuse neuve	116

QUELS SONT LES COMPOSANTS?

Quels sont les composants de la tondeuse ?	117
--	-----

ÉQUIPEMENT DE SÉCURITÉ DE LA MACHINE

Généralités	118
-------------------	-----

MONTAGE ET RÉGLAGES

Généralités	119
Poignée	119
Hauteur de coupe	120
Remplissage d'huile	120

MANIPULATION DU CARBURANT

Généralités	121
Carburant	121
Remplissage de carburant	121
Transport et rangement	121

COMMANDE

Équipement de protection personnelle	122
Instructions générales de sécurité	122
Techniques de travail de base	123
Transport et rangement	123
Démarrage et arrêt	124

ENTRETIEN

Généralités	125
Schéma d'entretien	125
Inspection générale	125
Nettoyage extérieur	125
Niveau d'huile	125
Changement d'huile	125
Équipement de coupe	125
Batterie	126
Bougie	126
Filtre à air	126
Système de carburant	126
Recyclage	126

CARACTÉRISTIQUES TECHNIQUES

Caractéristiques techniques	127
Déclaration CE de conformité	129

Cher client,

Félicitations pour ce choix d'un produit Husqvarna. Husqvarna a vu le jour en 1689 lorsque le roi Karl XI décida de construire un arsenal pour la fabrication des mousquets au bord de la rivière Huskvarna. Le choix de l'emplacement était logique puisque la rivière Huskvarna servait à produire de l'énergie hydraulique et constituait donc une sorte de centrale hydraulique. En plus de 300 ans d'existence, l'usine Husqvarna a fabriqué de nombreux produits, depuis les cuisinières à bois jusqu'aux équipements de cuisine modernes, sans oublier les machines à coudre, les bicyclettes, les motos, etc. La première tondeuse à moteur a été lancée en 1956, suivie en 1959 de la première tronçonneuse. C'est dans ce secteur que Husqvarna est actif aujourd'hui.

Husqvarna est aujourd'hui un des plus grands fabricants du monde de produits destinés à l'entretien des forêts et des jardins. La qualité et les performances sont nos priorités. Notre concept d'affaires est de développer, fabriquer et commercialiser des produits à moteur pour l'entretien des forêts et des jardins et pour les entreprises de construction et d'aménagement des sols. L'objectif d'Husqvarna est aussi d'être à la pointe du progrès en matière d'ergonomie, de facilité d'utilisation, de sécurité et de protection de l'environnement; un grand nombre d'innovations ont été développées pour améliorer les produits dans ces domaines.

Nous sommes persuadés que vous apprécierez la qualité et les performances de nos produits pendant de longues années. L'achat d'un de nos produits vous garantit une assistance professionnelle au niveau du service et des réparations en cas de besoin. Si la machine n'a pas été achetée chez un de nos revendeurs autorisés, demandez à un revendeur l'adresse de l'atelier d'entretien le plus proche.

Nous espérons que cette machine vous donnera toute satisfaction et qu'elle vous accompagnera pendant de longues années. N'oubliez pas que ce manuel d'utilisation est important. En suivant les instructions qu'il contient (utilisation, révision, entretien, etc.), il est possible d'allonger considérablement la durée de vie de la machine et d'augmenter sa valeur sur le marché de l'occasion. En cas de vente de la machine, ne pas oublier de remettre le manuel d'utilisation au nouveau propriétaire.

Nous vous remercions d'utiliser un produit Husqvarna !

Husqvarna AB travaille continuellement au développement de ses produits et se réserve le droit d'en modifier, entre autres, la conception et l'aspect sans préavis.

Mesures à prendre avant d'utiliser une tondeuse neuve

- Lire attentivement le manuel d'utilisation.
- Vérifier le montage et le réglage de l'outil de coupe. Voir les instructions au chapitre Montage.
- Faire le plein d'essence et d'huile. La machine est livrée avec un réservoir contenant une quantité suffisante d'huile. Voir les instructions au chapitre Manipulation du carburant.



AVERTISSEMENT! Ne jamais modifier sous aucun prétexte la machine sans l'autorisation du fabricant. N'utiliser que des accessoires et des pièces d'origine. Des modifications non-autorisées et l'emploi d'accessoires non-homologués peuvent provoquer des accidents graves et même mortels, à l'utilisateur ou d'autres personnes.



AVERTISSEMENT! Une tondeuse à gazon utilisée de manière erronée ou négligente peut être un outil dangereux pouvant occasionner des blessures personnelles graves, voire mortelles. Il importe donc de lire attentivement et de bien assimiler le contenu de ce manuel d'utilisation.



AVERTISSEMENT! Une inhalation prolongée des gaz d'échappement du moteur peut constituer un danger pour la santé.

Husqvarna AB travaille continuellement au développement de ses produits et se réserve le droit d'en modifier, entre autres, la conception et l'aspect sans préavis.

QUELS SONT LES COMPOSANTS ?

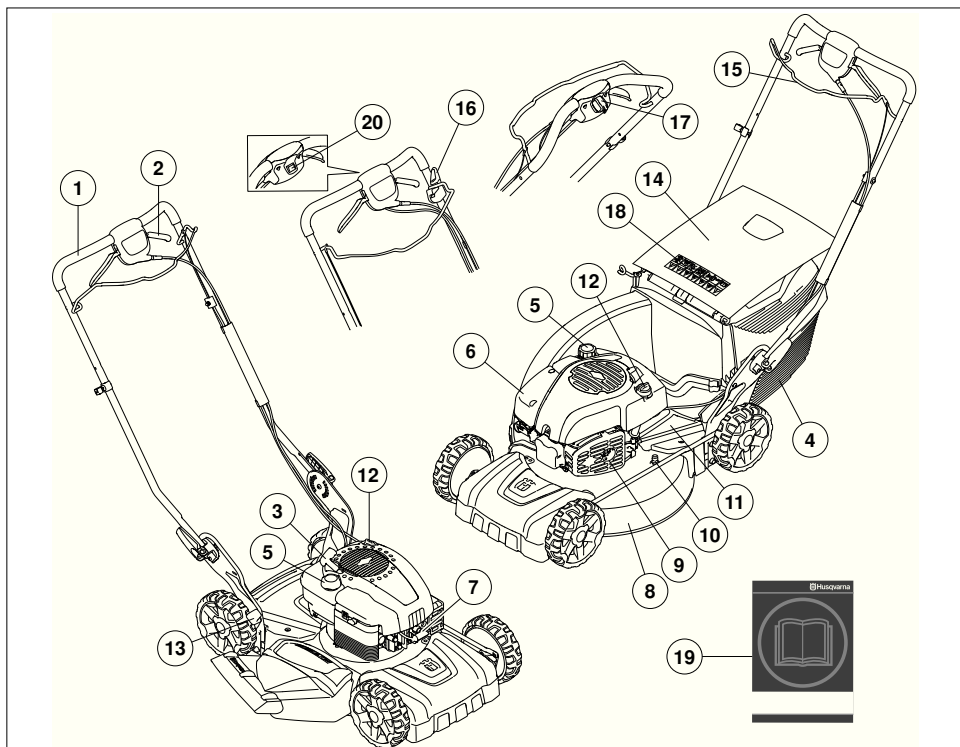

Quels sont les composants de la tondeuse ?

- | | | | |
|----|---------------------------------|----|---------------------------------------|
| 1 | Poignée / guidon | 11 | Carter de protection |
| 2 | Entraînement | 12 | Réservoir d'huile |
| 3 | Poignée de lanceur | 13 | Commande de la hauteur de coupe |
| 4 | Collecteur d'herbe (pas LB348V) | 14 | Défecteur arrière (pas LB348V) |
| 5 | Réservoir d'essence | 15 | Étrier du frein moteur |
| 6 | Filtre à air | 16 | Frein de lame LC353VB |
| 7 | Bougie | 17 | Démarrage électrique LC353VE, LC348VE |
| 8 | Carter de coupe | 18 | Symboles |
| 9 | Silencieux | 19 | Manuel d'utilisation |
| 10 | Raccord de l'eau | 20 | Bouton d'arrêt |

ÉQUIPEMENT DE SÉCURITÉ DE LA MACHINE

Généralités

Ce chapitre présente les équipements de sécurité de la machine, leur fonction, comment les utiliser et les maintenir en bon état.



AVERTISSEMENT! Ne jamais utiliser une machine dont les équipements de sécurité sont défectueux. Si les contrôles ne donnent pas de résultat positif, confier la machine à un atelier spécialisé.

Évitez un démarrage accidentel en retirant le câble d'allumage de la bougie.

Carter de coupe

- Le carter de coupe est conçu pour réduire les vibrations et minimiser le risque de coupures.

Contrôle du carter de coupe

- Contrôler que le carter de coupe est intact et sans défaut visible (fissure ou autre).

Étrier du frein moteur

- L'étrier du frein moteur est conçu pour arrêter le moteur. Lorsque l'étrier du frein moteur est relâché, le moteur doit s'arrêter.

Vérification de la poignée de freinage du moteur

- Donner les pleins gaz et relâcher ensuite l'arceau de freinage. Le moteur doit s'arrêter et l'entraînement doit être déconnecté. Le frein moteur doit toujours être réglé de manière à ce que le moteur s'arrête dans les 3 secondes.

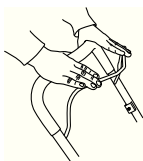

Silencieux



AVERTISSEMENT! N'utilisez jamais une machine sans silencieux ou avec un silencieux défectueux. Si le silencieux est défectueux, le niveau sonore et le risque d'incendie augmentent considérablement. Veillez à disposer des outils nécessaires à l'extinction d'un feu.

Un silencieux devient très chaud en cours d'utilisation et le reste après l'arrêt. Cela est également vrai pour le régime au ralenti. Soyez très attentif aux risques d'incendie, surtout quand vous manipulez des gaz et/ou des substances inflammables.

- Le silencieux est conçu pour réduire au maximum le niveau sonore et détourner les gaz d'échappement loin de l'utilisateur.

Contrôle du silencieux

- Contrôler régulièrement que le silencieux est entier et qu'il est attaché correctement.

MONTAGE ET RÉGLAGES

Généralités



IMPORTANT! Évitez un démarrage accidentel en retirant le câble d'allumage de la bougie.

Poignée

Montage

- Desserrez les boutons inférieurs.

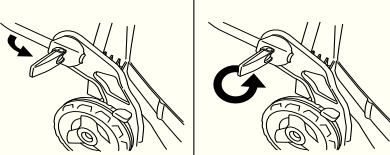

- Réglez la hauteur de la poignée et serrez les boutons à fond.



Montage du collecteur

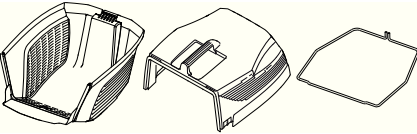

- Attachez le capot supérieur aux fixations du capot inférieur.

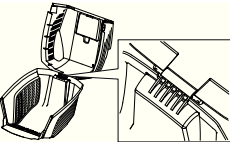

- Abaissez le capot supérieur. Assurez-vous que la bande latérale est placée à l'extérieur du capot inférieur.

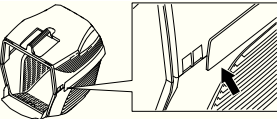

- Commencez par accrocher une extrémité du rebord métallique dans les fentes du capot inférieur.

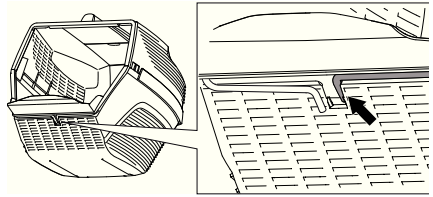

- Acheminez le rebord métallique autour des deux capots supérieur et inférieur. Fixez le rebord métallique sur le capot inférieur.

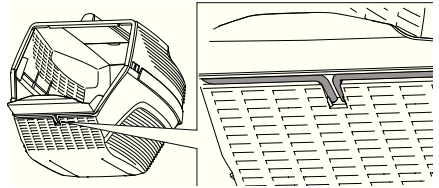

- Soulever la protection arrière et suspendre le collecteur d'herbe.

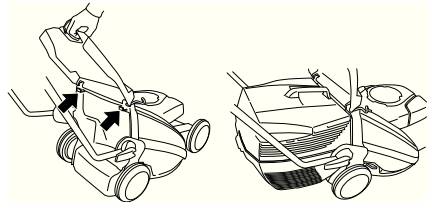

MONTAGE ET RÉGLAGES

Fonction de broyage

Un kit de broyage est disponible comme accessoire, pour rendre les machines équipées d'un collecteur compatibles avec la fonction de broyage.

Le kit de broyage se compose d'un obturateur et d'un couteau pour le broyage.

Fixez l'obturateur pour le broyage.

- Relever la protection arrière et retirer le conteneur.

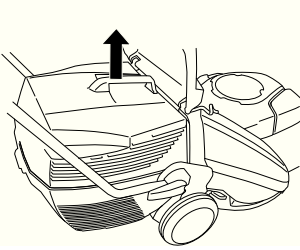

- Placer l'obturateur pour le broyage dans le canal du collecteur.

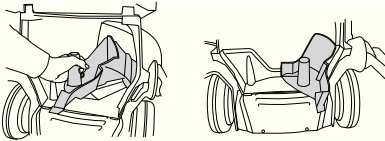

- Fermer la protection et s'assurer qu'elle est bloquée à l'aide de l'obturateur pour le broyage.

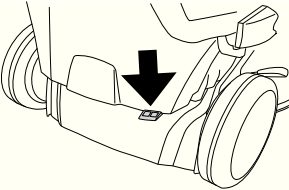

Hauteur de coupe

REMARQUE! Ne pas régler la hauteur de coupe trop bas afin que la machine ne se cogne contre le sol en cas d'irrégularités de terrain.

La hauteur de coupe peut être réglée sur cinq positions différents, mm

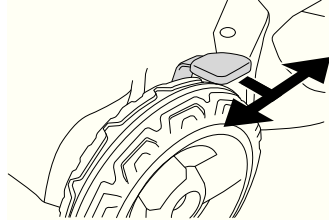

Remplissage d'huile

- Le réservoir d'huile est vide lors de la livraison. Remplir d'huile lentement. Voir également les indications au chapitre Entretien. L'huile moteur doit être remplacée pour la première fois après 5 heures d'utilisation.

MANIPULATION DU CARBURANT

Généralités



AVERTISSEMENT! Faire tourner un moteur dans un local fermé ou mal aéré peut causer la mort par asphyxie ou empoisonnement au monoxyde de carbone.

Le carburant et les vapeurs de carburant sont très inflammables et peuvent causer des blessures graves en cas d'inhalation ou de contact avec la peau. Il convient donc d'observer la plus grande prudence lors de la manipulation du carburant et de veiller à disposer d'une bonne aération.

Les gaz d'échappement du moteur sont très chauds et peuvent contenir des étincelles pouvant provoquer un incendie. Par conséquent, ne jamais démarrer la machine dans un local clos ou à proximité de matériaux inflammables!

Ne fumez jamais ni ne placez d'objet chaud à proximité du carburant.

Carburant

ATTENTION! La machine est équipée d'un moteur à quatre temps. Veiller à ce que le réservoir d'huile contienne toujours suffisamment d'huile.

Essence

- Utiliser une essence de qualité, avec ou sans plomb.
- Le taux d'octane minimum recommandé est de 90 (RON). Si l'on fait tourner le moteur avec une essence d'un taux d'octane inférieur à 90, un cognement risque de se produire, résultant en une augmentation de la température du moteur pouvant causer de graves avaries du moteur.
- Choisissez de l'essence écologique (alkylat) si vous pouvez vous en procurer.

Huile moteur

ATTENTION! Contrôler le niveau d'huile avec de démarrer la tondeuse. Un niveau d'huile trop bas risque de causer de graves avaries du moteur.

- Voir les instructions au chapitre « Entretien ».
- L'huile moteur doit être remplacée pour la première fois après 5 heures d'utilisation. Consulter les caractéristiques techniques pour obtenir des recommandations sur le type d'huile qu'il convient d'utiliser. Ne jamais utiliser d'huile pour moteurs à deux temps.

Remplissage de carburant



AVERTISSEMENT! Arrêter le moteur et le laisser refroidir pendant quelques minutes avant de faire le plein. Le moteur doit être éteint et le bouton d'arrêt en position STOP.

Toujours utiliser un bidon d'essence pour éviter tout déversement accidentel.

Ouvrir le bouchon du réservoir lentement pour laisser baisser la surpression pouvant régner dans le réservoir.

Nettoyez le pourtour du bouchon de réservoir.

Serrer soigneusement le bouchon du réservoir après le remplissage. Toute négligence peut entraîner le départ d'un incendie.

Avant de mettre la machine en marche, la déplacer à au moins 3 mètres de l'endroit où a été fait le plein.

Ne jamais démarrer la machine:

- Si du carburant ou de l'huile moteur ont été répandus sur la machine. Essuyer soigneusement toutes les éclaboussures et laisser les restes d'essence s'évaporer.
- Si vous avez renversé du carburant sur vous ou sur vos vêtements, changez de vêtements. Lavez les parties du corps qui ont été en contact avec le carburant. Utilisez de l'eau et du savon.
- S'il y a fuite de carburant. Vérifier régulièrement que le bouchon du réservoir et la conduite de carburant ne fuient pas.

Transport et rangement

- Transporter et ranger la machine et le carburant de façon à éviter que toute fuite ou émanation éventuelle entre en contact avec une flamme vive ou une étincelle: machine électrique, moteur électrique, contact/interrupteur électrique ou chaudière.
- Lors du stockage et du transport de carburant, toujours utiliser un récipient homologué et conçu à cet effet.

Remisage prolongé

- Lors des remisages de la machine, vider le réservoir de carburant. S'informer auprès d'une station-service comment se débarrasser du carburant résiduel.

Équipement de protection personnelle

Un équipement de protection personnelle homologué doit impérativement être utilisé lors de tout travail avec la machine. L'équipement de protection personnelle n'élimine pas les risques mais réduit la gravité des blessures en cas d'accident. Demander conseil au concessionnaire afin de choisir un équipement adéquat.

Toujours utiliser:

- Bottes ou chaussures anti-dérapantes et stables.
- Des pantalons longs et robustes. Ne pas porter de shorts ou de sandales et ne pas marcher pieds nus.
- Au besoin, utiliser des gants, par ex. lors du montage, de l'inspection ou du nettoyage de l'équipement de coupe.

Instructions générales de sécurité

Le présent chapitre décrit les consignes de sécurité de base relatives à l'utilisation de la machine. Aucune de ces informations ne peut remplacer l'expérience et le savoir-faire d'un professionnel.

- Lire attentivement et bien assimiler le manuel d'utilisation avant d'utiliser la machine.
- N'oubliez pas que l'opérateur est responsable des accidents ou dangers aux tiers et à leurs biens.
- La machine doit rester propre. Les signes et autocollants doivent être parfaitement lisibles.

Utilisez toujours votre bon sens

Il est impossible de mentionner toutes les situations auxquelles vous pouvez être confronté. Soyez toujours vigilant et utilisez l'appareil avec bon sens. Si vous êtes confronté à une situation où vous pensez ne pas être en sécurité, arrêtez immédiatement et consultez un spécialiste. Veuillez contacter votre revendeur, votre atelier de réparation ou un utilisateur expérimenté. Il convient d'éviter tous les travaux pour lesquels vous ne vous sentez pas suffisamment qualifié !



AVERTISSEMENT! Cette machine génère un champ électromagnétique en fonctionnement. Ce champ peut dans certaines circonstances perturber le fonctionnement d'implants médicaux actifs ou passifs. Pour réduire le risque de blessures graves ou mortelles, les personnes portant des implants médicaux doivent consulter leur médecin et le fabricant de leur implant avant d'utiliser cette machine.



AVERTISSEMENT! La machine utilisée de manière imprudente ou inadéquate peut devenir un outil dangereux, pouvant causer des blessures graves voire mortelles à l'utilisateur et aux autres personnes présentes.

Ne jamais permettre à des enfants ou à des personnes ne possédant pas la formation nécessaire d'utiliser ou d'entretenir la machine.

La machine ne doit pas être utilisée par des personnes aux facultés physiques et mentales réduites ou par des personnes incapables de manipuler la machine pour des raisons de santé, sans la surveillance d'une personne responsable de leur sécurité.

Ne jamais laisser d'autres personnes utiliser la machine sans s'être assuré au préalable que ces personnes ont bien compris le contenu du mode d'emploi.

N'utilisez jamais la machine si vous êtes fatigué, avez bu de l'alcool ou pris des médicaments susceptibles d'affecter votre vue, votre jugement ou la maîtrise de votre corps.



AVERTISSEMENT! Toute modification non autorisée et/ou tout emploi d'accessoires non homologués peuvent provoquer des accidents graves voire mortels pour l'utilisateur et les autres. Ne jamais modifier sous aucun prétexte la machine sans l'autorisation du fabricant.

Ne modifiez jamais cette machine de façon à ce qu'elle ne soit plus conforme au modèle d'origine et n'utilisez jamais une machine qui semble avoir été modifiée.

Ne jamais utiliser une machine qui n'est pas en parfait état de marche. Appliquer les instructions de maintenance et d'entretien ainsi que les contrôles de sécurité indiqués dans ce manuel d'utilisation. Certaines mesures de maintenance et d'entretien doivent être confiées à un spécialiste dûment formé et qualifié. Voir les instructions à la section Maintenance.

N'utiliser que des accessoires et des pièces d'origine.

Sécurité dans l'espace de travail

- Avant de commencer le travail, éliminer du gazon les branches, cailloux, etc..
- Des objets venant frapper l'équipement de coupe risquent d'être projetés et de causer des blessures physiques et des dégâts matériels. Veillez à maintenir les personnes et les animaux bien à distance.
- Ne pas travailler par mauvais temps: brouillard épais, pluie diluvienne, vent violent, grand froid, etc. Travailler par mauvais temps est fatiguant et peut créer des conditions de travail dangereuses telles que le verglas.
- Observez la zone environnante et assurez-vous qu'aucun facteur ne risque d'affecter votre contrôle de la machine.
- Faites attention aux racines, pierres, brindilles, fosses, fossés, etc. L'herbe haute peut dissimuler des obstacles.
- La tonte de pentes peut être dangereuse. Ne pas utiliser la tondeuse dans des pentes très accentuées. Ne pas utiliser la tondeuse dans une pente supérieure à 15 degrés.
- Si le terrain est en pente, déterminer le parcours de manière qu'il soit perpendiculaire à la pente. Il est beaucoup moins fatiguant de marcher en travers d'une pente, plutôt que de la descendre et de la remonter constamment.
- Soyez prudent lorsque vous vous approchez de coins cachés et d'objets qui pourraient vous boucher la vue.

Sécurité du travail

- Une tondeuse est uniquement destinée à la coupe du gazon. Toute autre utilisation est interdite.
- Utiliser les équipements de protection personnelle. Voir au chapitre "Équipement de protection personnelle".
- Ne pas démarrer la tondeuse si le couteau et tous les carters ne sont pas montés. Sinon, le couteau risque de se détacher et de provoquer des blessures personnelles.
- Éviter de cogner le couteau contre des objets étrangers (cailloux, racines, etc.). Ceci risque d'ébouriffer le couteau et de tordre l'arbre du moteur. Un arbre tordu entraîne un déséquilibre et de fortes vibrations, ce qui à son tour risque d'entraîner le détachement du couteau.
- L'étrier de frein ne doit jamais être fixé de façon permanente dans la poignée lorsque la machine est en marche.
- Placer la tondeuse sur une surface solide et la démarrer. Vérifier que le couteau ne peut pas entrer en contact avec le sol ou un objet quelconque.
- Placez-vous toujours derrière la machine. Laissez toutes les roues en contact avec le sol et gardez les deux mains sur la poignée de commande lors de la tonte. Maintenez les mains et les pieds à distance des lames en rotation.
- N'inclinez pas la machine lorsque le moteur tourne. Ne jamais courir avec la machine lorsqu'elle est en marche. Toujours accompagner la tondeuse.
- Il convient d'être particulièrement attentif lorsque l'on tire la machine vers soi au cours de la tonte.

- Ne jamais soulever la tondeuse ou la porter lorsque le moteur est en marche. Avant de soulever la tondeuse, arrêter le moteur et débrancher le câble d'allumage de la bougie.
- Arrêter le moteur lors du déplacement sur du terrain ne devant pas être tordu. Par exemple gravier, cailloux, galets, asphalte, etc.
- Ne jamais courir avec la machine lorsqu'elle est en marche. Toujours accompagner la tondeuse.
- Arrêter le moteur avant de modifier la hauteur de coupe. Ne jamais effectuer de réglages avec le moteur en marche.
- Ne laissez jamais la machine sans surveillance avec le moteur en marche. Arrêter le moteur. Assurez-vous que l'équipement de coupe a cessé de tourner.
- Arrêter immédiatement la machine si elle bute sur un objet ou si des vibrations se produisent. Débrancher le câble de la bougie. Vérifier que la machine n'a subi aucun dommage. Réparer tout éventuel dommage.

Techniques de travail de base

- Utilisez toujours une lame acérée pour obtenir des résultats de qualité optimale. Une lame non-acérée donnera une coupe inégale et l'herbe jaunira à la surface de la coupe.
- Ne jamais couper plus d'1/3 de la longueur de l'herbe. Cela vaut tout particulièrement pendant les périodes sèches. Commencer par tondre avec une hauteur de coupe élevée. Contrôler ensuite le résultat et abaisser à une hauteur appropriée. Si l'herbe est particulièrement haute, conduire lentement et, si nécessaire, tondre deux fois.
- Tondez toujours dans différentes directions afin d'éviter de faire des lignes dans la pelouse.
- Avant de tirer la machine vers vous, désengagez l'entraînement et poussez la machine d'environ 10 cm vers l'avant.
- Veillez à désengager l'entraînement lorsque vous vous approchez d'un obstacle.

Transport et rangement

- Sécurisez l'équipement lors du transport afin d'éviter tout dommage ou accident.
- Stockez l'équipement dans un endroit verrouillé afin de le maintenir hors de portée des enfants et de toute personne incompétente.
- Rangez la machine et ses équipements dans un endroit sec et à l'abri du gel.
- Pour le transport et le remisage du carburant, voir la rubrique « Manipulation du carburant ».

Démarrage et arrêt

Avant le démarrage



AVERTISSEMENT! Lire attentivement et bien assimiler le manuel d'utilisation avant d'utiliser la machine.

Utiliser les équipements de protection personnelle. Voir au chapitre "Équipement de protection personnelle".

- Veiller à ce qu'aucune personne non autorisée ne se trouve dans la zone de travail.
- Effectuez un entretien quotidien. Voir les instructions au chapitre « Entretien ».
- S'assurer que le câble d'allumage est correctement branché à la bougie.

Démarrage

- L'étrier du frein moteur doit être maintenu contre la poignée lors du démarrage du moteur.
- Positionnez-vous derrière la machine.

LC353VB

- Mettre le contacteur d'arrêt en position de démarrage.
- Saisir ensuite la poignée de démarrage de la main droite et tirer lentement sur le lanceur jusqu'à ce qu'une résistance se fasse sentir (les cliquets d'entraînement grippent). Tirez avec force pour démarrer le moteur. Ne jamais enrouler la corde du lanceur autour de la main.

LC353VB sont équipés d'un frein de lame.

Pour faire tourner les fraises, procédez comme suit :

- Déplacez le bouton de lame jusqu'à sa position finale.

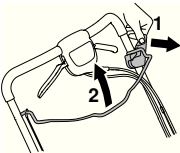

LC 348VE, LC 353VE

Les tondeuses LC 348VE et LC 353VE sont équipées d'un démarrage électronique qui s'utilise comme suit.

- Avant d'utiliser le démarreur électronique pour la première fois, vous devez charger la batterie.
- Voir les instructions au chapitre « Entretien ».
- Replier l'étrier du frein moteur contre le guidon.
- Insérez et enfoncez la clé de contact.



Entraînement

- Pour utiliser l'entraînement des roues, tirer le levier d'embrayage vers soi.

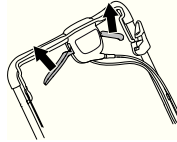

Lorsque l'entraînement ralentit, vous devez régler le câble d'embrayage. Réglez avec précision le câble à l'aide de la vis de réglage.

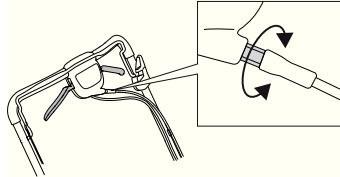

- Pour tendre le câble et augmenter la vitesse, vissez la vis de réglage dans le sens anti-horaire.

Assurez-vous que les fils ne sont pas trop tendus. Si la tondeuse commence à avancer alors que l'arceau d'embrayage est actionné, allongez le câble.

- Pour allonger le câble et réduire la vitesse, vissez la vis de réglage dans le sens horaire.

Arrêt

LB348V , LC348V, LC348VE, LC353V, LC353VE

- Relâcher l'étrier du frein moteur pour arrêter le moteur. De plus, l'entraînement se coupe lorsque l'on relâche l'anneau de frein.
- Machines avec démarreur électrique : ôtez la clé.

LC353VB

La fraise cesse de tourner lorsque vous relâchez la poignée de frein.

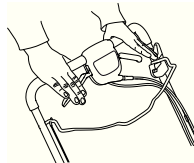

Arrêter le moteur en déplaçant l'interrupteur d'arrêt en position d'arrêt.

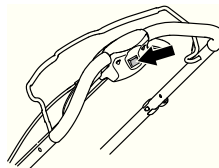

Généralités



AVERTISSEMENT! L'utilisateur ne peut effectuer que les travaux d'entretien et de révision décrits dans ce manuel d'utilisation. Les mesures plus importantes doivent être effectuées dans un atelier d'entretien agréé.

Évitez un démarrage accidentel en retirant le câble d'allumage de la bougie.

La durée de vie de la machine risque d'être écourtée et le risque d'accidents accru si la maintenance de la machine n'est pas effectuée correctement et si les mesures d'entretien et/ou de réparation ne sont pas effectuées de manière professionnelle. Pour obtenir de plus amples informations, contacter l'atelier de réparation le plus proche.

- Faites régulièrement contrôler la machine par votre revendeur Husqvarna afin qu'il procède aux installations et réparations adéquates.
- N'utilisez que des accessoires et des pièces d'origine.

Schéma d'entretien

Le calendrier de maintenance vous indique quelles pièces de la machine nécessitent un entretien et à quelle fréquence cet entretien doit avoir lieu. La fréquence est calculée en fonction de l'utilisation quotidienne de la machine, et peut varier en fonction du degré d'utilisation.

Entretien quotidien	Entretien hebdomadaire	50 heures	Au minimum chaque année
Inspection générale	Bougie	Remplacement et réglage de la courroie trapézoïdale	Remplacement et réglage de la courroie trapézoïdale
Niveau d'huile	Silencieux*	Filtere à air	Filtere à air
Nettoyage extérieur	Système anti-vibrations*	Système de carburant	Système de carburant
Équipement de coupe		Changement d'huile	Changement d'huile
Cartier de coupe et cartier de protection*			
Étrier du frein moteur*			

*Voir instructions à la rubrique « Équipement de sécurité de la machine ».

Inspection générale

- S'assurer que toutes les vis et tous les écrous sont bien serrés.

LC353VB

Assurez-vous que l'attache de câble est correctement fixée au support. Si l'attache de câble est desserrée ou défective, remettez l'attache en place.

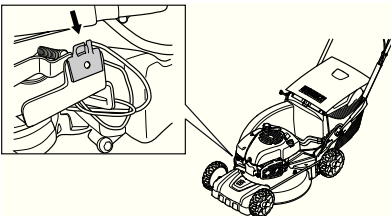

Nettoyage extérieur

- Brosser la tondeuse pour retirer feuilles, herbe, etc.
- Ne pas utiliser de nettoyeur haute pression pour le nettoyage de la machine.
- Ne jamais arroser le moteur d'eau.
- Nettoyer la prise d'air du lanceur. Contrôler le lanceur et sa corde.
- Lors du nettoyage sous le carter de coupe, placer la machine avec la bougie tournée vers le haut. Vidanger le réservoir d'essence.

Nettoyage du carter.

- Retirez la trappe d'entretien.

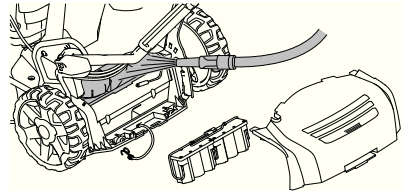

- Enlevez les feuilles et l'herbe du carter à l'aide d'une brosse. Si nécessaire, nettoyez le carter à l'eau. Pour les modèles **LC348Ve** et **LC353VE**, assurez-vous que la batterie est désengagée.

Niveau d'huile

Lors du contrôle du niveau d'huile, la tondeuse doit être placée sur une surface plane. Contrôler le niveau d'huile à l'aide de la jauge située sur le couvercle de remplissage d'huile.

- Retirez le couvercle du réservoir d'huile et nettoyez la jauge.
- Réinsérez la jauge. Le couvercle de remplissage d'huile doit être vissé à fond pour obtenir une mesure correcte du niveau d'huile.
- Si le niveau d'huile est bas, remplir d'huile moteur jusqu'au niveau supérieur de la jauge d'huile.

Changement d'huile

- Vider le réservoir de carburant.
- Dévisser le couvercle de remplissage d'huile.
- Placer un réservoir approprié pour récolter l'huile.
- Vidanger l'huile en inclinant le moteur afin que l'huile s'écoule par le tube de remplissage. S'informer auprès d'une station-service comment se débarrasser de l'huile moteur résiduelle.
- Remplir d'huile moteur neuve de bonne qualité. Voir les instructions au chapitre « Caractéristiques techniques ».

Équipement de coupe



AVERTISSEMENT! Toujours utiliser des gants épais lors des travaux de service et d'entretien de l'équipement de coupe. Les couteaux sont très tranchants et il est très facile de se couper.

- Si vous passez sur un obstacle, changez les couteaux en cas d'avarie.
- Le remplacement ou l'affûtage des lames doit être réalisé dans un atelier d'entretien agréé.

Batterie (LC 353VE, LC 348VE)



REMARQUE ! Une batterie usée ne doit pas être jetée comme un déchet domestique ! Déposez-la dans l'atelier spécialisé ou le point de collecte le plus proche de chez vous.

La batterie est un accumulateur au plomb protégé de 12 volts qui normalement ne nécessite pas d'entretien. La batterie est chargée lors de la tonte.

Si le moteur refuse de démarrer à plusieurs reprises, il est possible que la batterie se décharge. Dans ce cas, démarrez la machine manuellement à l'aide de la corde du lanceur. Une batterie complètement déchargée peut se recharger avec le chargeur de batterie fourni.

- Inspecter tous les câbles et connexions. Ne jamais utiliser la machine si tout câble ou bouchon est endommagé. Il convient dès lors de la confier à un atelier d'entretien agréé.

Charger la batterie

ATTENTION ! Il est possible que la batterie doive être rechargée une ou deux fois au cours de la saison de tonte ; rechargez-la toujours avant de ranger la machine pour l'hiver.

Ne chargez pas à des températures inférieures à +5°C.

- Démontez le câble de contact sur la batterie.
- Branchez le câble de batterie au chargeur, puis branchez le chargeur à une prise murale (220 V, 50 Hz).

Bougie

ATTENTION ! Toujours utiliser le type de bougie recommandé ! Une bougie incorrecte peut endommager le piston/le cylindre.

- Si la puissance de la machine est faible, si la machine est difficile à mettre en marche ou si le ralenti est irrégulier, toujours commencer par contrôler l'état de la bougie avant de prendre d'autres mesures.
- Si la bougie est encrassée, la nettoyer et vérifier que l'écartement des électrodes est de 0,5 mm. Remplacez-les si nécessaire.



Filtre à air

- Déposer le capot de filtre et retirer le filtre.
- Nettoyer le filtre en le frappant contre une surface plane. Ne jamais utiliser d'agent solvant contenant du pétrole, par exemple du kérosène, ou de l'air comprimé pour nettoyer le filtre.
- Un filtre ayant servi longtemps ne peut plus être complètement nettoyé. Le filtre à air doit donc être remplacé à intervalles réguliers. **Tout filtre endommagé doit être remplacé immédiatement.**
- Lors du montage, veiller à ce que le filtre à air assure une bonne étanchéité au niveau du support de filtre.

Système de carburant

- Contrôler que le bouchon du réservoir et son joint sont intacts.
- Vérifier le tuyau à carburant. Le remplacer si nécessaire.

Recyclage

Cette machine remplit les conditions nécessaires pour atteindre une longue durée de vie. Ceci minimise l'impact de la machine sur l'environnement. Effectuez les réparations et l'entretien conformément aux instructions de ce manuel. Ainsi, le moteur fonctionnera plus longtemps et les émissions dangereuses seront réduites au minimum. La machine est démontée et les pièces sont classées en fonction des matériaux pour le recyclage. La plupart des pièces de cette machine sont recyclables.

CARACTÉRISTIQUES TECHNIQUES

Caractéristiques techniques

	LC353V	LC353VB	LC353VE
Moteur			
Fabricant du moteur	Briggs & Stratton	Briggs & Stratton	Briggs & Stratton
Cylindrée, cm ³	161	161	161
Vitesse, tr/min.	2900	2900	2900
Puissance nominale moteur, en kW (voir remarque 1)	2,7	2,7	2,7
Système d'allumage			
Bougie	Champion QC12YC	Champion QC12YC	Champion QC12YC
Écartement des électrodes, mm	0,5	0,5	0,5
Système de graissage/de carburant			
Contenance du réservoir de carburant, litres	1,6	1,6	1,6
Contenance du réservoir d'huile, litres	0,6	0,6	0,6
Huile moteur	SAE 30	SAE 30	SAE 30
Poids			
Tondeuse avec réservoirs vides, kg	40	45	46
Émissions sonores			
(voir remarque 2)			
Niveau de puissance sonore mesuré dB(A)	98	97	98
Niveau de puissance sonore garanti L _{WA} dB(A)	98	98	98
Niveaux sonores			
(voir remarque 3)			
Niveau de pression acoustique au niveau des oreilles de l'utilisateur, dB(A)	84	83	84
Niveaux de vibrations			
(voir remarque 4)			
Poignée, m/s ²	4,0	4,0	4,0
Coupe			
Hauteur de coupe, mm	25-70	25-70	25-70
Largeur de coupe, cm	53	53	53
Couteau	Collect	Collect	Collect
Contenance de l'ensacheur, en litres	60	60	60
Démarrage			
Démarrage électrique	-	-	Oui

Remarque 1 La puissance nominale du moteur indiquée est la puissance nette moyenne (à un régime en tr/min spécifié) d'un moteur de production typique pour le modèle de moteur mesuré selon la norme SAE J1349/ISO1585. Cette valeur peut différer pour les moteurs de production de masse. La puissance effective du moteur installé sur la machine finale dépendra de la vitesse de fonctionnement, des conditions environnementales et d'autres valeurs.

Remarque 2: Émission sonore dans l'environnement mesurée comme puissance acoustique (L_{WA}) selon la directive UE 2000/14/CE.

Remarque 3: Les données reportées pour le niveau de pression sonore montrent une dispersion statistique typique (déviation standard) de 1,2 dB (A).

Remarque 4: Les données reportées pour le niveau de vibrations montrent une dispersion statistique typique (déviation standard) de 0,2 m/s².

CARACTÉRISTIQUES TECHNIQUES

	LC348V	LC348VE	LB348V
Moteur	Briggs & Stratton	Briggs & Stratton	Briggs & Stratton
Cylindrée, cm ³	190	190	190
Régime, rpm	2900	2900	2900
Puissance nominale moteur, en kW (voir remarque 1)	2,7	2,7	2,7
Système d'allumage			
Bougie	Champion RJ19LM	Champion RJ19LM	Champion RJ19LM
Écartement des électrodes, mm	0,5	0,5	0,5
Système de graissage/de carburant			
Contenance du réservoir de carburant, litres	1,2	1,2	1,2
Contenance du réservoir d'huile, litres	0,6	0,6	0,6
Huile moteur	SAE 30	SAE 30	SAE 30
Poids			
Tondeuse avec réservoirs vides, kg	38	43	34
Niveaux sonores			
(voir remarque 2)			
Niveau de pression acoustique au niveau des oreilles de l'utilisateur, dB(A)	80	80	80
Émissions sonores			
(voir remarque 3)			
Niveau de puissance sonore mesuré dB(A)	94	93	94
Niveau de puissance sonore garanti L _{WA} dB(A)	95	95	95
Niveaux de vibrations			
(voir remarque 4)			
Poignée, m/s ²	5,1	5,1	3,8
Coupe			
Système de coupe	3 in 1	3 in 1	2 in 1
La hauteur de coupe peut être réglée sur cinq positions différents, mm	25-70	25-70	25-70
Largeur de coupe, mm	480	480	480
Couteau	Collect	Collect	Mulch
Contenance de l'ensacheur, en litres	60	60	
Entraînement			
Vitesse, km/h	5,4	5,4	5,4
Démarrage			
Démarrage électrique	-	Oui	-

Remarque 1 : La puissance nominale du moteur indiquée est la puissance nette moyenne (à un régime en tr/min spécifié) d'un moteur de production typique pour le modèle de moteur mesuré selon la norme SAE J1349/ISO1585. Cette valeur peut différer pour les moteurs de production de masse. La puissance effective du moteur installé sur la machine finale dépendra de la vitesse de fonctionnement, des conditions environnementales et d'autres valeurs.

Remarque 2 : Les données reportées pour le niveau de pression sonore montrent une dispersion statistique typique (déviations standard) de 1,2 dB (A).

Remarque 3 : Émission sonore dans l'environnement mesurée comme puissance acoustique (L_{WA}) selon la directive UE 2000/14/CE.

Remarque 4 : Les données reportées pour le niveau de vibrations montrent une dispersion statistique typique (déviations standard) de 0,2 m/s².

CARACTÉRISTIQUES TECHNIQUES

Déclaration CE de conformité

(Concerne seulement l'Europe)

Husqvarna AB, SE-561 82 Huskvarna, Sverige, tel: +46-36-146500, déclarons que les tondeuses à gazon à moteur **Husqvarna LB348V, LC348V, LC348VE, LC353V, LC353VB et LC353VE** à partir des numéros de série 14xxxxxx et ultérieurement sont conformes aux dispositions des DIRECTIVES DU CONSEIL:

- du 17 mai 2006 "directive machines" **2006/42/CE**
- du 15 décembre 2004 "compatibilité électromagnétique" **2004/108/CE**.
- du 8 mai 2000 "émissions sonores dans l'environnement" **2000/14/CE**.

Pour des informations sur les émissions sonores, voir le chapitre Caractéristiques techniques.

Les normes harmonisées suivantes ont été appliquées: EN 836, ISO 11094, EN 55012.

0404, SMP Svensk Maskinprovning AB, Box 7035, SE-750 07 Uppsala, a établi un rapport d'évaluation de conformité, selon l'annexe VI de la DIRECTIVE 2000/14/CE DU CONSEIL du 8 mai 2000 concernant les émissions sonores dans l'environnement.

Huskvarna, le 31 octobre 2013



Claes Losdal, Directeur du développement/Produits pour le jardin (Représentant autorisé d'Husqvarna AB et responsable de la documentation technique.)

VYSVĚTLENÍ SYMBOLŮ

Vysvětlení symbolů

VÝSTRAHA! Při nesprávném nebo neopatrném použití se zařízení může stát nebezpečným nástrojem, což může obsluhu nebo dalšími osobám způsobit závažná nebo smrtelná zranění.



Než začnete stroj používat, prostudujte si, prosím, pečlivě návod k použití a ubezpečte se, že jste dokonale pochopili pokyny v něm uvedené.



Zajistěte, aby se v pracovní oblasti a jejím okolí nezdržovaly nepovolané osoby či zvířata.



Zabraňte možnému náhodnému spuštění odpojením zapalovacího kabelu od zapalovací svíčky.



Pozor na odvržené a odražené předměty.



Pozor na otáčející se radičku. Chraňte své ruce a nohy.



Varování: rotující části. Udržujte ruce a nohy mimo dosah.



Tento výrobek vyhovuje platným předpisům CE.



Emise hluku do okolí dle direktivy Evropského společenství. Emise stroje je udána v kapitole Technické údaje a na nálepce.



Stroj nepoužívejte v uzavřených prostorách nebo v prostorách bez odpovídajícího větrání. Výfukové plyny obsahují oxid uhelnatý, což je bezbarvý, jedovatý a velmi nebezpečný plyn.



Nebezpečí výbuchu



Před doplňováním paliva vždy vypněte motor.



Horký povrch.



Popis úrovní výstrahy

Výstrahy jsou odstupňovány do tří úrovní.

VÝSTRAHA!



VÝSTRAHA! Tato úroveň je použita v případě nebezpečí vážného úrazu nebo úmrtí obsluhy nebo v případě nebezpečí vzniku škod v okolním prostoru při nedodržení pokynů uvedených v této příručce.

UPOZORNĚNÍ!



UPOZORNĚNÍ! Tato úroveň je použita v případě nebezpečí úrazu obsluhy nebo v případě nebezpečí vzniku škod v okolním prostoru při nedodržení pokynů uvedených v této příručce.

VAROVÁNÍ!



VAROVÁNÍ! Tato úroveň je použita v případě nebezpečí poškození materiálů nebo zařízení při nedodržení pokynů uvedených v této příručce.

Obsah**VYSVĚTLENÍ SYMBOLŮ**

Vysvětlení symbolů 130

Popis úrovní výstrahy 130

OBSAH

Obsah 131

SEZNÁMENÍ SE STROJEM

Vážení zákazníku, 132

Opatření před použitím nové sekačky 132

CO JE CO?

Co je co na sekačce trávy? 133

BEZPEČNOSTNÍ VÝBAVA ZAŘÍZENÍ

Všeobecně 134

KOMPLETACE A SERÍZENÍ

Všeobecně 135

Rukojeť 135

Výška sečení 136

Plnění oleje 136

MANIPULACE S PALIVEM

Všeobecně 137

Palivo 137

Plnění paliva 137

Přeprava a přechovávání 137

OBSLUHA

Osobní ochranné pomůcky 138

Obecná bezpečnostní opatření 138

Hlavní principy činnosti 139

Přeprava a přechovávání 139

Startování a vypínání 140

ÚDRŽBA

Všeobecně 141

Schema technické údržby 141

Všeobecná kontrola 141

Čištění vnějších částí 141

Hladina oleje 141

Výměna oleje 141

Řezný mechanismus 141

Baterie 142

Zapalovací svíčka 142

Vzduchový filtr 142

Palivový systém 142

Recyklace 142

TECHNICKÉ ÚDAJE

Technické údaje 143

ES Prohlášení o shodě 145

SEZNÁMENÍ SE STROJEM

Vážení zákazníci,

Gratulujeme k vaší koupi výrobku firmy Husqvarna! Minulost firmy Husqvarna zasahuje až do roku 1689, kdy král Karl XI nechal na břehu potoka Husqvarna postavit továrnu na výrobu mušket. Umístění u potoka Husqvarna bylo logické, neboť byl potok používán k výrobě vodní síly a tím fungoval jako výrobní vodní síla. Během těch více než 300 let existence továrny Husqvarna v ní bylo vyráběno mnoho výrobků, od kamen na dřevo až k moderním kuchyňským spotřebičům, šicím strojům, jízdním kolům, motocyklům a jině. V roce 1956 byla uvedena na trh první motorová sekačka na trávu, po ní následovala motorová pila v roce 1959 a to je v tomto oboru dnes firma Husqvarna působí.

Husqvarna je dnes jedním z nejpřednějších světových výrobců lesních a parkových výrobků s kvalitou a výkonností jako nejvyšší prioritou. Obchodní ideou je vyvíjet, vyrábět a uvádět na trh motorem poháněné výrobky k práci v lese a parcích/zahradách a v oboru stavebním a inženýrských sítí. Cílem firmy Husqvarna je také být přední co do ergonomie, příjemného používání, bezpečnosti a úspory životního prostředí, proto jsme vyvinuli různé finisy ke zlepšení výrobků v těchto oborech.

Jsmo přesvědčeni o tom, že budete spokojeni a oceníte kvalitu a výkonnost našich výrobků po dlouhou dobu. Koupě některého z našich výrobků vám v případě potřeby dává přístup k profesionální pomoci ohledně oprav a servisu. Kdybyste zakoupili váš stroj jinde než u našich autorizovaných prodejců, zeptejte se jich na nejbližší autorizovanou servisní dílnu.

Doufáme, že budete s naším strojem spokojeni a že s ním budete pracovat nerozlučně po dlouhou dobu. Myslete na to, že tento návod k použití je cenný doklad. Tím, že budete sledovat jeho obsah (použití, servis, údržbu atd.), můžete značně prodloužit životnost stroje a jeho hodnotu při dalším prodeji. Budete-li váš stroj prodávat, pamatujte i na to, abyste předali novému vlastníkovi i návod k použití.

Děkujeme Vám, že vždy používáte výrobky Husqvarna!

Společnost Husqvarna AB se řídí strategií neustálého vývoje výrobku a proto si vyhrazuje právo měnit konstrukci a vzhled výrobků bez předchozího upozornění.

Opatření před použitím nové sekačky

- Pečlivě si prostudujte návod k použití.
- Zkontrolujte, zda řezný mechanismus je správně upevněn a seřízen. Viz pokyny v části Montáž
- Naplňte motor benzinem a olejem. Stroj je dodáván s kanystrem s dostatečným množstvím oleje. Další informace naleznete v kapitole o manipulaci s palivem.



VÝSTRAHA! Konstrukce zařízení nesmí být za žádných okolností upravena bez svolení výrobce. Vždy používejte originální příslušenství. Nepovolené úpravy a/nebo příslušenství může vést k vážnému nebo smrtelnému zranění obsluhy nebo jiných osob.



VÝSTRAHA! Sekačka na trávu je při neopatrném a nesprávném používání nebezpečný nástroj a může způsobit vážná nebo i smrtelná zranění. Je mimořádně důležité, abyste si prostudovali tento návod k používání a pochopili jeho obsah.



VÝSTRAHA! Dlouhodobé vdechování výfukových plynů z motoru může mít nepříznivý vliv na zdraví.

Společnost Husqvarna AB se řídí strategií neustálého vývoje výrobku a proto si vyhrazuje právo měnit konstrukci a vzhled výrobků bez předchozího upozornění.

CO JE CO?

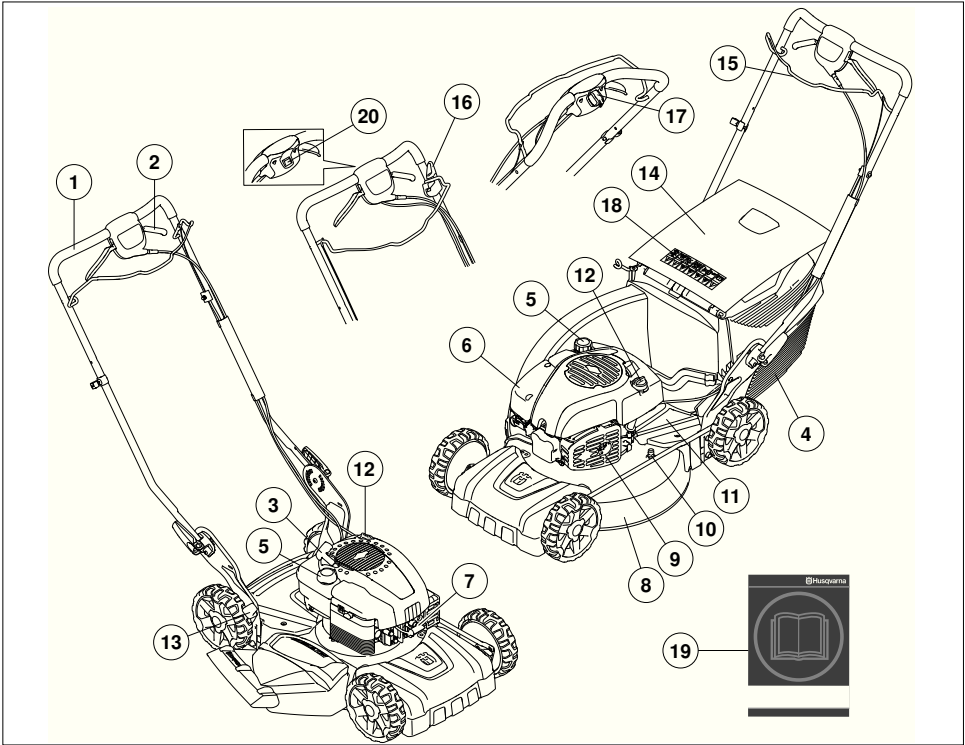

Co je co na sekačce trávy?

- | | |
|---|---|
| 1 Řídicí rukojeť | 11 Ochranný kryt |
| 2 Provoz | 12 Olejová nádrž |
| 3 Startovací madlo | 13 Ovladač výšky sečení |
| 4 Sběrací koš (netýká se modelu LB348V) | 14 Zadní odchylovač (netýká se modelu LB348V) |
| 5 Palivová nádrž | 15 Rukojeť brzdy motoru |
| 6 Vzduchový filtr | 16 Brzda žacího ústrojí LC353VB |
| 7 Zapalovací svíčka | 17 Elektrický startér LC353VE, LC348VE |
| 8 Kryt žacího ústrojí | 18 Symboly |
| 9 Tlumič výfuku | 19 Návod k použití |
| 10 Připojení vody | 20 Stop spínač (vypínač zapalování) |

BEZPEČNOSTNÍ VÝBAVA ZAŘÍZENÍ

Všeobecně

Tato část popisuje bezpečnostní vybavení stroje, jeho účel a způsob, kterým by se měla provádět kontrola a údržba, aby byla zajištěna jeho správná funkce.



VÝSTRAHA! Nikdy nepoužívejte stroj, který má poškozené bezpečnostní vybavení! V případě, že by stroj nevyhověl při jakékoli z těchto kontrol, je nutno vyhledat autorizované servisní středisko a nechat závadu odstranit.

Zabraňte možnému náhodnému spuštění odpojením zapalovacího kabelu od zapalovací svíčky.

Kryt žacího ústrojí

- Kryt žacího ústrojí snižuje vibrace a snižuje nebezpečí pořízání.

Kontrola krytu žacího ústrojí

- Zkontrolujte, zda kryt žacího ústrojí není porušen a zda není viditelně poškozen (prasklý apod.).

Rukojeť brzdy motoru

- Brzda motoru slouží k zastavení motoru. Jestliže uvolníte madlo na rukojeti brzdy motoru, motor se zastaví.

Kontrola rukojeti brzdy motoru

- Dejte plný plyn a uvolněte rukojeť brzdy. Motor se má zastavit a pohon odpojit. Brzda motoru by měla být vždy nastavena tak, aby se motor zastavil do 3 sekund.

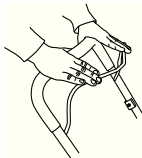

Tlumič výfuku



VÝSTRAHA! Nikdy nepoužívejte zařízení, které má poškozený nebo demontovaný tlumič výfuku. Vadný tlumič může značně zvýšit hladinu hluku a nebezpečí požáru. Vždy mějte protipožární vybavení blízko po ruce.

Tlumič výfuku je během provozu i po zastavení velmi horký. To platí i při volnoběhu. Dejte pozor na nebezpečí požáru, zvláště při manipulaci v blízkosti hořlavých látek nebo plynů.

- Tlumič výfuku je určen k omezení úrovně hluku na minimum a k usměrnění výfukových plynů směrem od uživatele.

Kontrola tlumiče výfuku

- Pravidelně kontrolujte, zda je tlumič kompletní a zda je správně upevněn.

KOMPLETACE A SEŘÍZENÍ

Všeobecně



UPOZORNĚNÍ! Zabraňte možnému náhodnému spuštění odpojením zapalovacího kabelu od zapalovací svíčky.

Rukojeť

Montáž

- Povolte spodní matice.

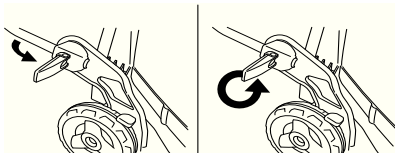

- Nastavte výšku rukojeti a pevně utáhněte knoflíky.



Montáž sběrače

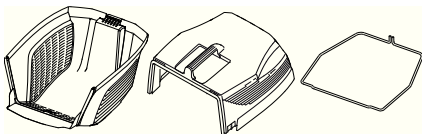

- Horní kryt zavěste do nástavců na spodním krytu.

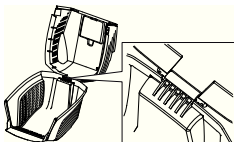

- Spustte horní kryt dolů. Ujistěte se, že se okrajová páska nachází na vnější straně spodního krytu.

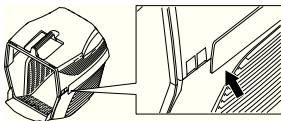

- Nejdříve zavěste jeden konec kovové lišty do slotů ve spodním krytu.

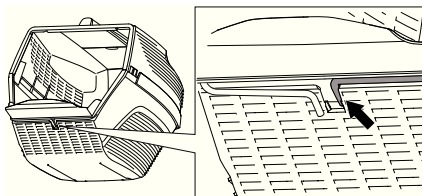

- Kovovou lištu veďte podél horního i spodního krytu. Upevněte kovovou lištu ke spodnímu krytu.

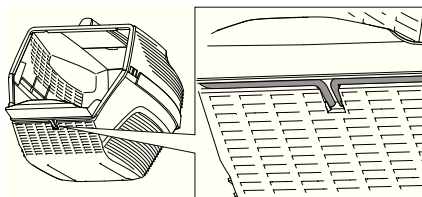

- Zvedněte zadní kryt a upevněte sběrací koš.

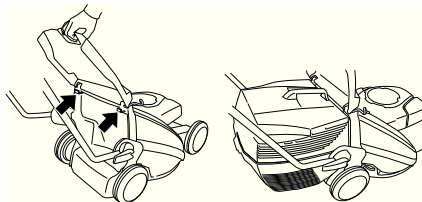

Funkce mulčování

Díky mulčovací sadě, která je k dispozici jako příslušenství, lze zařízení vybavená sběračem použít s funkcí mulčování.

Mulčovací sada se skládá z mulčovací ucpávky a mulčovacího nože.

Namontujte mulčovací ucpávku.

- Zvedněte zadní kryt a vyjměte sběrací koš.

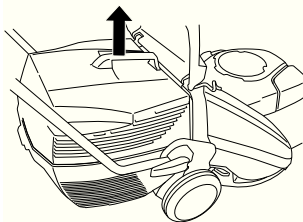

- Vložte do kanálku sběracího koše mulčovací ucpávku.

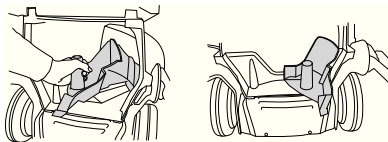

- Zavřete kryt a zkontrolujte, zda je uzavřen mulčovací ucpávkou.

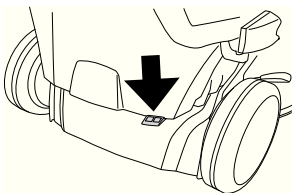

Výška sečení

VAROVÁNÍ! Nenastavujte příliš nízkou výšku sečení, protože by žací nůž mohl na nerovném terénu narazit do svahu.

Výšku sečení lze nastavit v pěti různých úrovních po mm.

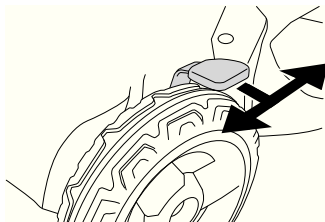

Plnění oleje

- Při dodání je olejová nádrž prázdná. Olej nalévejte pomalu. Viz také pokyny pod rubrikou Technická údržba. Motorový olej je třeba vyměnit po prvních 8 hodinách provozu.

MANIPULACE S PALIVEM

Všeobecně



VÝSTRAHA! Spouštění motoru v uzavřeném nebo špatně větraném prostoru může způsobit smrt udušením nebo otravou oxidem uhelnatým.

Palivo a výpary paliva jsou velmi hořlavé a jsou zdraví škodlivé při jejich vdechnutí a kontaktu s pokožkou. Buďte proto opatrní při zacházení s palivem a dbejte na to, aby byla v místě zacházení s palivem dobrá ventilace.

Výfukové plyny z motoru jsou horké a mohou obsahovat jiskry, které by mohly zažehnout požár. Nikdy nestartujte zařízení uvnitř budovy nebo v blízkosti hořlavých materiálů!

V blízkosti paliva nekuřte ani neumisťujte žádné horké předměty.

Palivo

UPOZORNĚNÍ! Stroj je vybaven čtyřtakovým motorem. Dbejte na to, aby bylo v nádrži na olej vždy dostatečné množství oleje.

Benzín

- Používejte vždy kvalitní olovnatý či bezolovnatý benzín.
- Nejnižší doporučené oktanové číslo je 90 (RON). Pokud použijete do motoru benzín s oktanovým číslem menším než 90, může dojít k tzv. klepání motoru. Výsledkem je vysoká teplota motoru, která může být příčinou jeho vážného poškození.
- Tam, kde je k dostání benzín, uzpůsobený pro životní prostředí, tzv. akrylátový benzín, použijte tento benzín.

Motorový olej

UPOZORNĚNÍ! Před nastartováním sekačky zkontrolujte hladinu oleje. Příliš nízká hladina oleje může způsobit vážné poškození motoru.

- Viz pokyny v části Údržba.
- Motorový olej je třeba vyměnit po prvních 8 hodinách provozu. Doporučení ohledně typu oleje naleznete v části Technické údaje. Nikdy nepoužívejte olej určený pro dvoutaktové motory.

Plnění paliva



VÝSTRAHA! Před doplněním paliva motor vypněte a nechte jej po několik minut zchladnout. Motor by měl být vypnutý a vypínač by se měl nacházet v poloze STOP.

Vždy používejte kanystr na benzín, aby se benzín nevyliil.

Před doplňováním paliva otvóřte uzávěř nádrže pomalu, aby se mohl zvolna uvolnit přetlak.

Očistěte prostor okolo palivové zátky.

Po doplnění paliva pečlivě uzavřete uzávěř palivové nádrže. Nedbalost může vést ke vzniku požáru.

Před zahájením startování se s motorovým foukačem přemístěte alespoň 3 m od místa, kde jste doplňovali palivo.

Stroj nikdy nestartujte:

- Jestliže vám na stroj vyteklo palivo nebo motorový olej: Je třeba všechno rozlité palivo setřít a zbytek nechat vypařit.
- Jestliže jste potřísnili palivem sebe nebo oděv, převlékněte se. Omyjte ty části těla, které byly v kontaktu s palivem. Použijte mýdlo a vodu.
- Jestliže ze stroje uniká palivo. Pravidelně kontrolujte těsnost uzávěřů palivové nádrže a přívodů paliva.

Převprava a přechovávání

- Stroj i palivo je třeba přechovávat a převpravovat tak, aby se eventuální ucházející palivo a benzínové výpary nedostaly do kontaktu s jiskrami nebo otevřeným ohněm, například od elektrických strojů, elektrických motorů, elektrických spínačů/ vypínačů, tepelných kotlů apod.
- Palivo je vždy třeba přechovávat a převpravovat v nádobách, určených a schválených výhradně k tomuto účelu.

Dlouhodobé uskladnění

- Před uložením stroje na delší dobu je nutno vyprázdnit nádržku na palivo. Zjistěte na vaší nejbližší benzínové čerpací stanici, kam lze odevzdat zbylé palivo.

Osobní ochranné pomůcky

Při každém použití stroje je nutné používat schválené osobní ochranné pomůcky. Osobní ochranné pomůcky nemohou vyloučit nebezpečí úrazu, ale sníží míru poranění v případě, že dojde k nehodě. Požádejte svého prodejce o pomoc při výběru správného vybavení.

Vždy používejte:

- Pevná, protiskluzová obuv
- Silné, dlouhé kalhoty. Nenoste krátké kalhoty nebo sandály a nepracujte bosí.
- V případě potřeby je třeba používat rukavice, například při upevňování, kontrole nebo čištění stříhacích nástavců.

Obecná bezpečnostní opatření

Tento oddíl popisuje základní bezpečnostní pravidla při práci se strojem. Tyto informace nikdy nemohou nahradit profesionální zručnost a zkušenost.

- Než začnete stroj používat, prostudujte si, prosím, pečlivě návod k použití a ubezpečte se, že jste dokonale pochopili pokyny v něm uvedené.
- Mějte na paměti, že obsluha je odpovědná za nehody a rizika vzniklá jiným osobám nebo na jejich majetku.
- Zařízení musí být udržováno v čistotě. Symboly a nálepky musí být plně čitelné.

Vždy používejte zdravý rozum

Není možné zmínit všechny představitelné situace, se kterými se můžete setkat. Vždy buďte opatrní a používejte zdravý rozum. V případě, že se dostanete do situace, kdy se necítíte bezpečně, ukončete práci a požádejte o radu odborníka. Obrátte se na vašeho prodejce, servis nebo na zkušeného pracovníka se strojem. Nepouštějte se do žádné práce, na kterou se cítíte nedostatečně kvalifikováni!



VÝSTRAHA! Tento stroj vytváří během provozu elektromagnetické pole. Toto pole může za určitých okolností narušovat funkci aktivních či pasivních implantovaných lékařských přístrojů. Pro snížení rizika vážného či smrtelného poranění doporučujeme osobám s implantovanými lékařskými přístroji poradit se před použitím stroje s lékařem a s výrobcem implantovaného lékařského přístroje.



VÝSTRAHA! Při nesprávném nebo neopatrném použití se zařízení může stát nebezpečným nástrojem, což může obsluhu nebo dalším osobám způsobit závažná nebo smrtelná zranění.

Dětem a osobám, které nejsou seznámeny s používáním stroje, nedovolte jeho použití ani opravy.

Osoby se sníženými fyzickými nebo duševními schopnostmi nebo osoby, které nejsou způsobilé k obsluze stroje ze zdravotních důvodů, nesmí stroj používat bez dozoru osoby odpovědné za jejich bezpečnost.

Nedovolte pracovat se strojem nikomu, kdo si předem nepřčetl a neporozuměl obsahu návodu k použití.

Nikdy stroj nepoužívejte, když jste unaveni, po požití alkoholu nebo když užíváte léky, které mohou ovlivnit váš zrak, odhad nebo koordinaci pohybů.



VÝSTRAHA! Neoprávněné změny a nebo použití nepovolného příslušenství může způsobit vážné zranění nebo smrt uživatele či jiných osob. Konstrukce zařízení nesmí být za žádných okolností upravována bez svolení výrobce.

Nikdy neupravujte stroj tak, že byste změnili trvale jeho původní konstrukci, a nepoužívejte jej ani v případě, kdy se vám bude zdát, že ji upravil někdo jiný.

Nikdy nepoužívejte stroj, který není zcela v pořádku. Dodržujte pokyny pro kontroly, údržbu a servis popsané v této příručce. Některé úkony údržby a opravy mohou provádět pouze vyškolení a kvalifikovaní odborníci. Viz pokyny v části Údržba.

Vždy používejte originální příslušenství.

Bezpečnost pracovního prostoru

- Před zahájením sekání odstraňte z trávníku větve, větvičky, kameny a podobně.
- Objekty, do kterých narazí žací ústrojí, mohou být odhozeny a mohou způsobit úraz osob nebo poškození věcí. Udržujte osoby či zvířata v dostatečné vzdálenosti.
- Nepoužívejte motorový foukač za špatného počasí, jako např. v husté mlze, prudkém dešti, silném větru, silném mrazu apod. Práce za špatného počasí je namáhavá a může vést k nebezpečným okolnostem, např. ke kluzkému podloží.
- Prohlédněte své okolí a ujistěte se, že se v něm nenachází nic, co by mohlo ovlivnit vaši kontrolu nad zařízením.
- Dávejte pozor na kořeny, kameny, pahýly, jámy, příkopy a podobně. Vysoká tráva může překážky skrýt.
- Sekání svahů může být nebezpečné. Sekačku nepoužívejte na příliš strmých svazích. Sekačku nelze používat na svazích se sklonem větším než 15 stupňů.
- Na svazích se pohybujte směrem po vrstevnici. Je mnohem snazší se pohybovat napříč sklonu než neustále stoupat a klesat.
- Postupujte opatrně v blízkosti skrytých rohů a objektů, které vám mohou bránit ve výhledu.

Bezpečnost práce

- Sekačka na trávu je určena pouze k sekání trávníků. Veškeré jiné použití je zakázáno.
- Používejte osobní ochranné pomůcky. Viz pokyny v části Osobní ochranné pomůcky.
- Nestartujte sekačku, aniž by byl správně namontován žací nůž a všechny kryty. Mohlo by dojít k uvolnění žacího nože a poranění osob.
- Zajistěte, aby žací nůž nemohl narazit do cizích objektů, jako jsou např. kameny, kořeny a podobně. Mohlo by dojít ke ztupení žacího nože a ohnutí hřídele motoru. Ohnutá osa vyvolá nerovnováhu a silné vibrace, čímž vznikne velké nebezpečí uvolnění žacího nože.
- Když je stroj spuštěn, nesmí být rukojeť brzdy nikdy trvale zajištěna.
- Položte sekačku na trávu na pevný, rovný povrch a nastartujte ji. Zkontrolujte, zda žací nůž nemůže přijít do kontaktu se zemí nebo cizími objekty.
- Stůjte vždy za strojem. Během sekání musí být všechna kola na zemi a musíte mít obě ruce na rukojeti. Ruce a nohy udržujte mimo dosah rotujících nožů.
- Nenakláňejte stroj, když je spuštěný motor. Se spuštěnou sekačkou nikdy neběhejte. Se sekačkou vždy chodíte.
- Buďte zvláště opatrní, když budete při práci přitahovat sekačku směrem k sobě.
- Sekačku nikdy nezvedejte nebo ji nepřenášejte se zapnutým motorem. Pokud musíte sekačku zvednout, nejprve vypněte motor a odpojte kabel od zapalovací svíčky.
- Při přenášení sekačky přes prostor, který nebude sekán, musí být motor vypnutý. Např. v případě šterkových cest, kamenů, šindelů, asfaltu a podobně.
- Se spuštěnou sekačkou nikdy neběhejte. Se sekačkou vždy chodíte.

- Před změnou výšky sečení vypněte motor. Stroj neseřizujte a neopravujte s běžícím motorem.
- Pokud je spuštěný motor, nikdy nenechávejte stroj bez dozoru. Vypněte motor. Přesvědčte se, že se žací ústrojí zastavilo.
- Jestliže zachytíte cizí předmět nebo se objeví vibrace, stroj ihned zastavte. Odpojte přívodní vodič od zapalovací svíčky. Zkontrolujte, zda stroj není poškozen. Opravte veškerá poškození.

Hlavní principy činnosti

- Abyste dosáhli optimálních výsledků, vždy sekejte s ostrým nožem. Tupý nůž způsobí, že trávník nebude posekán rovnoměrně a tráva bude na povrchu sestřihu žlutá.
- Nikdy nesekejte více než 1/3 výšky trávy. Tato zásada platí zejména v období sucha. Nejprve sekejte se žacím ústrojím nastaveným dostatečně vysoko. Potom zkontrolujte výsledek a snížte žací ústrojí na vhodnou výšku. Pokud je tráva velmi vysoká, jezděte pomalu a v případě potřeby sekejte dvakrát.
- Sekejte vždy v jiném směru, aby na trávníku nevznikly pruhy.
- Před přitažením sekačky k sobě deaktivujte pojezd a zatlačte sekačku dopředu přibližně o 10 cm.
- Při přibližování k překážce zajistěte odpojení pohonu.

Přeprava a přechovávání

- Zařízení při transportu zajistěte, aby nedocházelo k poškození a nehodám.
- Skladujte zařízení v uzamykatelném prostoru mimo dosah dětí a nepovolnaných osob.
- Skladujte stroj a jeho vybavení v suchém prostředí, kde nemrzne.
- Informace o transportu a skladování paliva naleznete v části Manipulace s palivem.

Startování a vypínání

Opatření před startováním



VÝSTRAHA! Než začnete stroj používat, prostudujte si, prosím, pečlivě návod k použití a ubezpečte se, že jste dokonale pochopili pokyny v něm uvedené.

Používejte osobní ochranné pomůcky. Viz pokyny v části Osobní ochranné pomůcky.

- Zajistěte, aby se v pracovní oblasti a jejím okolí nezdržovaly nepovolané osoby či zvířata.
- Provádějte denní údržbu. Viz pokyny v části Údržba.
- Zkontrolujte, zda je zapalovací kabel řádně nasazen na zapalovací svíčke.

Startování

- Při startování motoru musí být rukojeť brzdy motoru přimáčknutá k řídkům.

- Postavte se za stroj.

LC353VB

- Přepněte vypínač zapalování do polohy startu.
- Uchopte startovací rukojeť a zvolna vytáhněte startovací lanko až pocítíte odpor (v této chvíli došlo k zaskočení západek ve startovacím mechanismu). Nastartuje motor silným zatáhnutím za šňůru. Nikdy nemotejte startovací lanko kolem ruky.

Modely LC353VB jsou vybaveny brzdou žacího ústrojí.

Aby se nože roztočily, proveďte následující:

- Posuňte knoflík kotouče do koncové polohy.

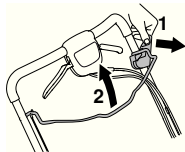

LC 348VE, LC 353VE

Modely LC 348VE a LC 353VE jsou vybaveny funkcí elektronického startu, která se používá následujícím způsobem:

- Před prvním použitím funkce elektronického startu musíte nabít baterii.

Viz pokyny v části Údržba.

- Přiklopte rukojeť brzdy motoru k rukojeti.
- Zasaňte klíček do zapalování a stiskněte ho.

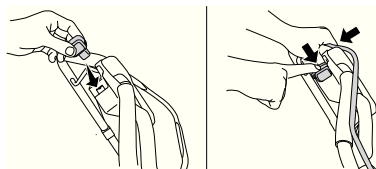

Provoz

- Chcete-li zapnout pohon kol, přitáhněte páčku spojky k sobě.

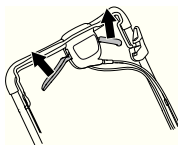

Když se pohon začne zpomalovat, seřídte lanko ovládání spojky. Jemně seřídte lanko pomocí seřizovací šroubu.

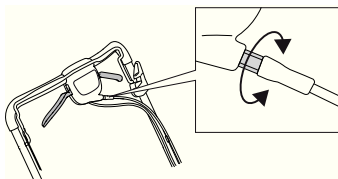

- Chcete-li lanko napnout a zvýšit rychlost, otočte stavěcím šroubem proti směru hodinových ručiček.

Ujistěte se, že nejsou lanka příliš napnutá. Pokud se sekačka na trávu rozjede, aniž byste sepnuli páku spojky, povolte lanko.

- Chcete-li povolit lanko a snížit rychlost, otočte stavěcím šroubem ve směru hodinových ručiček.

Vypínání

LB348V, LC348V, LC348VE, LC353V, LC353VE

- Motor zastavíte uvolněním rukojeti brzdy motoru. Pohon odpojte také uvolněním rukojeti brzdy.
- U strojů s elektrickým startérem vyjměte klíč.

LC353VB

Po uvolnění rukojeti brzdy se žací ústrojí přestane otáčet.

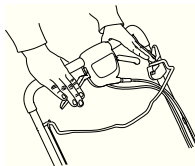

Motor se vypne tak, že se vypínač nastaví do polohy vypnutu.

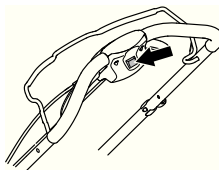

Všeobecně



VÝSTRAHA! Uživatel smí provádět pouze takové údržbářské a servisní úkoly, které jsou popsány v tomto návodu k použití. Rozsáhlejší zásahy je nutno nechat provést autorizované servisní dílně.

Zabraňte možnému náhodnému spuštění odpojením zapalovacího kabelu od zapalovací svíčky.

Životnost stroje se může zkracovat a riziko úrazů zvyšovat, jestliže se údržba stroje neprovádí správně anebo se opravy neprovádějí odborně. Pokud potřebujete další informace, obraťte se na nejbližší servisní dílnu.

- Zajistěte pravidelné kontroly a provádění základního seřízení a oprav stroje u autorizovaného dodavatele společnosti Husqvarna.
- Vždy používejte originální příslušenství.

Schema technické údržby

V plánu údržby můžete vidět, které součásti vašeho zařízení vyžadují údržbu a v jakých intervalech by měla probíhat. Tyto intervaly jsou vypočítávány na základě každodenního využívání zařízení a v závislosti na míře používání se mohou lišit.

Denní údržba	Týdenní údržba	50 hodin	Nejméně jednou ročně
Všeobecná kontrola	Zapalovací svíčka	Výměna a seřízení klinového řemene	Výměna a seřízení klinového řemene
Hladina oleje	Tlumič výfuku*	Vzduchový filtr	Vzduchový filtr
Čištění vnějších částí	Antivibrační systém*	Palivový systém	Palivový systém
Řezný mechanismus		Výměna oleje	Výměna oleje
Kryt žacího ústrojí a ochranný kryt*			
Rukojeť brzdy motoru*			

*Viz pokyny v části Bezpečnostní výbava zařízení.

Všeobecná kontrola

- Přesvědčte se, zda jsou matice a šrouby utažené.

LC353VB

Ujistěte se, že je kabelová svorka řádně zajištěna v držáku. Pokud dojde k uvolnění nebo odpadnutí kabelové svorky, namontujte ji zpět na místo.

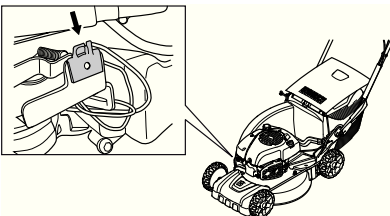

Čištění vnějších částí

- Odstraňte ze sekačky kartáčem listy, trávu a podobné nečistoty.
- K čištění stroje nepoužívejte mytí vodou pod vysokým tlakem.
- Motor nesmí být nikdy přímo oplachován vodou.
- Vyčistěte sání vzduchu v krytu startéru. Zkontrolujte startér a lanko startéru.
- Při čištění pod krytem žacího ústrojí otočte stroj zapalovací svíčkou nahoru. Vyprázdněte palivovou nádrž.

Čištění skříně převodovky.

- Sundejte servisní poklop.

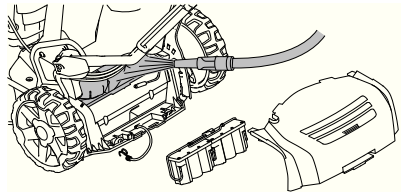

- Kartáčem odstraňte ze skříně převodovky listy a trávu. V případě potřeby skříně převodovky očistěte vodou. U modelů **LC348Ve** a **LC353VE** se ujistěte, že je odpojená baterie.

Hladina oleje

Při kontrole hladiny oleje musí sekačka stát na rovné ploše. Zkontrolujte hladinu oleje na měrce na víčku plnicího hrdla oleje.

- Sundejte víčko olejové nádrže a očistěte olejovou měrku.
- Vratte olejovou měrku zpět. Abyste správně odečetli hladinu oleje, musí být víčko plnicího hrdla oleje úplně zašroubováno.
- Je-li hladina oleje nízká, doplňte motorovým olejem až k horní rýsce měrky.

Výměna oleje

- Vyprázdněte palivovou nádrž.
- Odšroubujte víčko plnicího hrdla oleje.
- Připravte si vhodnou nádobu, do které shromáždíte olej.
- Vypusťte olej. Nakloňte motor tak, aby olej vytekl plnicím hrdlem. Informace o likvidaci nadbytečného motorového oleje získáte u nejbližší benzínové pumpy.
- Naplňte novým, kvalitním motorovým olejem. Další pokyny najdete v části Technické údaje.

Řezný mechanismus



VÝSTRAHA! Při opravách a údržbě žacího ústrojí vždy používejte odolné ochranné rukavice. Žací nože jsou velmi ostré a velmi snadno se můžete pořezat.

- Pokud se stane havárie nejatím sekačkou překážkou, je poškozené nože třeba vyměnit.
- Výměnu nebo ostření nožů musí provádět autorizovaná servisní dílna.

Baterie (LC 353VE, LC 348VE)



POZOR! Staré baterie nesmí být likvidovány společně s domovním odpadem! Baterie odevzdejte v nejbližším servisním středisku nebo sběrném místě.

Baterie je plně uzavřená 12V olověná baterie, která obvykle nevyžaduje údržbu. Nabíjení baterie probíhá při sekání.

Pokud se motor ani po opakovaném pokusu nenastartuje, baterie může být vybitá. V takovém případě nastartujte zařízení ručně pomocí startovací šňůry. Zcela vybitou baterii lze znovu nabít pomocí dodané nabíječky baterií.

- Překontrolujte všechny elektrické kabely a konektory. Nikdy nepoužívejte stroj, je-li poškozen kabel nebo zástrčka, ale dejte jej opravit od autorizovaného servisu.

Nabíjte baterii.

UPOZORNĚNÍ! Baterii může být potřeba nabít jednou či dvakrát za sezónu sečení. Nabítí je nutné provést vždy před zimním uskladněním.

Baterii nenabíjejte při teplotách nižších než 5 °C.

- Demontujte kontakt kabelu baterie.
- Kabel baterie připojte do nabíječky a poté nabíječku zapojte do elektrické zásuvky (220 V, 50 Hz).

Zapalovací svíčka

UPOZORNĚNÍ! Vždy používejte doporučený typ zapalovacích svíček! Použití jiného typu zapalovacích svíček by mohlo poškodit píst či válec.

- Pokud má stroj malý výkon, má problémy při startování nebo nemá správný chod při otáčkách chodu naprázdno: vždy před dalšími kroky nejprve zkontrolujte zapalovací svíčku.
- Jestliže je zapalovací svíčka znečištěná, vyčistěte ji a zkontrolujte, zda je vzdálenost elektrod zapalovací svíčky 0,5 mm. V případě potřeby je vyměňte.



Vzduchový filtr

- Odmontujte kryt vzduchového filtru a filtr vyměňte.
- Filtr vyčistěte jeho vyklepáním proti rovnému povrchu. K čištění filtru nikdy nepoužívejte ropné rozpouštědlo jako např. petrolej, ani stlačený vzduch.
- Vzduchový filtr, který byl používán po delší dobu, již nelze dokonale vyčistit. Filtr se proto musí v pravidelných intervalech měnit za nový. **Rovněž poškozený filtr je nutno vždy vyměnit.**
- Při montáži zkontrolujte, zda filtr v držáku filtru dokonale těsní.

Palivový systém

- Zkontrolujte nepoškozenou víka palivové nádrže a jeho utěsnění.
- Zkontrolujte palivovou hadici. V případě potřeby ji vyměňte.

Recyklace

Tento stroj má všechny předpoklady, aby vydržel mnoho let. Tím se minimalizuje dopad stroje na životní prostředí. Pravidelně provádějte servis a údržbu podle pokynů v této příručce. Motor tak déle vydrží a nebezpečné emise se sníží na minimum. Pro recyklaci se stroj rozmontuje a díly se rozdělí podle různých materiálů. Většinu dílů stroje je možné recyklovat.

TECHNICKÉ ÚDAJE

Technické údaje

	LC353V	LC353VB	LC353VE
Motor			
Výrobce motoru	Briggs & Stratton	Briggs & Stratton	Briggs & Stratton
Obsah válce, cm ³	161	161	161
Rychlost, ot./min.	2900	2900	2900
Jmenovitý výkon motoru, kW (viz poznámka 1)	2,7	2,7	2,7
Systém zapalování			
Zapalovací svíčka	Champion QC12YC	Champion QC12YC	Champion QC12YC
Vzdálenost elektrod, mm	0,5	0,5	0,5
Palivový a mazací systém			
Objem palivové nádrže, litr	1,6	1,6	1,6
Objem nádrže oleje, litrů	0,6	0,6	0,6
Motorový olej	SAE 30	SAE 30	SAE 30
Hmotnost			
Sekačka na trávu s prázdnými nádržemi, kg	40	45	46
Emise hluku			
(viz poznámka 2)			
Hladina akustického výkonu, změřená dB(A)	98	97	98
Hladina akustického výkonu, zaručená L _{WA} dB(A)	98	98	98
Hladiny hluku			
(viz poznámka 3)			
Hladina akustického tlaku na sluch obsluhy, dB(A)	84	83	84
Hladiny vibrací			
(viz poznámka 4)			
Rukojeť, m/s ²	4,0	4,0	4,0
Sekání trávy			
Výška sečení, mm	25-70	25-70	25-70
Šířka záběru sečení, cm	53	53	53
Stříhač	Collect	Collect	Collect
Objem sběracího koše, l	60	60	60
Startování			
Elektrický startér	-	-	Ano

Pozn. 1: Uvedený jmenovitý výkon motoru je průměrný čistý výkon (při specifikovaných ot./min.) typického motoru pro model motoru měřený podle normy SAE J1349/ISO1585. Sériově vyráběné motory se od této hodnoty mohou lišit. Skutečný výstupní výkon motoru instalovaného na konečném výrobku závisí na provozních otáčkách, povětrnostních podmínkách a dalších hodnotách.

Poznámka 2: Emise hluku do okolí naměřená jako efekt zvuku (L_{WA}) dle direktivy ES 2000/14/ES.

Poznámka 3: Uváděná data pro hladinu akustického tlaku mají typickou statistickou odchylku (standardní odchylku) 1,2 dB(A).

Poznámka 4: Uváděná data pro hladinu vibrací mají typickou statistickou odchylku (standardní odchylku) 0,2 m/s².

TECHNICKÉ ÚDAJE

	LC348V	LC348VE	LB348V
Motor	Briggs & Stratton	Briggs & Stratton	Briggs & Stratton
Obsah válce, cm ³	190	190	190
Otáčky, rpm	2900	2900	2900
Jmenovitý výkon motoru, kW (viz poznámka 1)	2,7	2,7	2,7
Systém zapalování			
Zapalovací svíčka	Champion RJ19LM	Champion RJ19LM	Champion RJ19LM
Vzdálenost elektrod, mm	0,5	0,5	0,5
Palivový a mazací systém			
Objem palivové nádrže, litr	1,2	1,2	1,2
Objem nádrže oleje, litrů	0,6	0,6	0,6
Motorový olej	SAE 30	SAE 30	SAE 30
Hmotnost			
Sekačka na trávu s prázdnými nádržemi, kg	38	43	34
Hladiny hluku			
(viz poznámka 2)			
Hladina akustického tlaku na sluch obsluhy, dB(A)	80	80	80
Emise hluku			
(viz poznámka 3)			
Hladina akustického výkonu, změřená dB(A)	94	93	94
Hladina akustického výkonu, zaručená L _{WA} dB(A)	95	95	95
Hladiny vibrací			
(viz poznámka 4)			
Rukojeť, m/s ²	5,1	5,1	3,8
Sekání trávy			
Žací systém	3 in 1	3 in 1	2 in 1
Výšku sečení lze nastavit v pěti různých úrovních po mm.	25–70	25–70	25–70
Šířka záběru sečení, mm	480	480	480
Střiháč	Collect	Collect	Mulch
Objem sběracího koše, l	60	60	
Provoz			
Rychlost, km/h	5,4	5,4	5,4
Startování			
Elektrický startér	–	Ano	–

Poznámka 1: Uvedený jmenovitý výkon motoru je průměrný čistý výkon (při specifikovaných ot./min.) typického motoru pro model motoru měřený podle normy SAE J1349/ISO1585. Sériově vyráběné motory se od této hodnoty mohou lišit. Skutečný výstupní výkon motoru instalovaného na konečném výrobku závisí na provozních otáčkách, povětrnostních podmínkách a dalších hodnotách.

Poznámka 2: Uváděná data pro hladinu akustického tlaku mají typickou statistickou odchylku (standardní odchylku) 1,2 dB(A).

Poznámka 3: Emise hluku do okolí naměřena jako efekt zvuku (L_{WA}) dle direktivy ES 2000/14/ES.

Poznámka 4: Uváděná data pro hladinu vibrací mají typickou statistickou odchylku (standardní odchylku) 0,2 m/s².

TECHNICKÉ ÚDAJE

ES Prohlášení o shodě

(Platí pouze pro Evropu)

Husqvarna AB, SE-561 82 Huskvarna, Švédsko, tel.: +46-36-146500, tímto prohlašuje, že sekačky **Husqvarna LB348V, LC348V, LC348VE, LC353V, LC353VB a LC353VE** s výrobním číslem 14xxxxxx a vyšším vyhovují požadavkům SMĚRNICE RADY:

- ze 17. května 2006 „týkající se strojních zařízení“ **2006/42/EC**
- ze dne 15. prosince 2004 "týkající se elektromagnetické kompatibility" **2004/108/EEC**.
- ze dne 8. května 2000 "týkající se emise hluku do okolí" **2000/14/ES**.

Pro informaci ohledně emisí hluku viz kapitolu Technické údaje.

Byly uplatněny následující standardní normy: EN 836, ISO 11094, EN 55012.

0404, SMP Svensk Maskinprovning AB, Box 7035, SE-750 07 Uppsala, vydal zprávy týkající se zhodnocení shody podle dodatku VI ke SMĚRNICI RADY z 8. května 2000 „týkající se emisí hluku do okolního prostředí 2000/14/EC“.

Huskvarna, 31. října 2013



Claes Losdal, Development Manager/Garden Products (Autorizovaný zástupce společnosti Husqvarna AB a odpovědný za technickou dokumentaci.)

ZNACZENIE SYMBOLI

Znaczenie symboli

OSTRZEŻENIE! W razie nieuważnego lub nieprawidłowego posługiwania się maszyną może ona stać się niebezpiecznym narzędziem, mogącym spowodować obrażenia lub śmierć użytkownika lub innych osób.



Przed przystąpieniem do pracy maszyną prosimy dokładnie i ze zrozumieniem zapoznać się z treścią niniejszej instrukcji.



Upewnij się, czy w pobliżu miejsca pracy nie ma osób nieupoważnionych.



Aby zapobiec przypadkowemu uruchomieniu urządzenia, należy zdjąć przewód zapłonowy ze świecy.



Ostrzeżenie przed odrzucanymi i rykoszetującymi przedmiotami.



Uważaj na wirujące noże. Chroń ręce i nogi przed okaleczeniem.



Ostrzeżenie: części obrotowe. Ręce oraz stopy należy utrzymywać w odpowiedniej odległości.



Niniejszy produkt zgodny jest z obowiązującymi dyrektywami CE.



Emisja hałasu do otoczenia zgodna z dyrektywą Wspólnoty Europejskiej. Wartość emisji dla maszyny podana została w rozdziale Dane techniczne oraz na naklejce.



Nigdy nie używaj maszyny w pomieszczeniach lub w miejscach, w których brak jest wentylacji. Spaliny zawierają tlenek węgla — bezwonny, trujący gaz zagrażający życiu.



Ryzyko eksplozji



Nigdy nie tankuj, gdy silnik jest uruchomiony.



Powierzchnia gorąca.



Wyjaśnienie poziomów ostrzeżeń

Występują trzy poziomy ostrzeżeń.

OSTRZEŻENIE!



OSTRZEŻENIE! Jest używane, gdy istnieje ryzyko poważnych obrażeń, śmierci operatora lub uszkodzenia otoczenia w wyniku nieprzestrzegania instrukcji obsługi.

WAŻNE!



WAŻNE! Jest używane, gdy istnieje ryzyko obrażeń operatora lub uszkodzenia otoczenia w wyniku nieprzestrzegania instrukcji obsługi.

UWAGA!



UWAGA! Jest używane, gdy istnieje ryzyko uszkodzenia materiałów lub urządzenia w wyniku nieprzestrzegania instrukcji obsługi.

Spis treści

ZNACZENIE SYMBOLI

Znaczenie symboli 146

Wyjaśnienie poziomów ostrzeżeń 146

SPIS TREŚCI

Spis treści 147

OPIS

Szanowny Kliencie! 148

Czynności które należy wykonać przed przystąpieniem do użytkowania nowej kosiarki 148

CO JEST CO?

Opis zespołów kosiarki? 149

ZABEZPIECZENIA W MASZYNIE

Uwagi ogólne 150

MONTAŻ I REGULACJE

Uwagi ogólne 151

Uchwyt 151

Wysokość koszenia 152

Uzupelnianie oleju 152

PRZYGOTOWYWANIE I OBCHODZENIE SIĘ Z

PALIWEM

Uwagi ogólne 153

Paliwo 153

Tankowanie 153

Transport i przechowywanie 153

DZIAŁANIE

Środki ochrony osobistej 154

Ogólne zasady bezpieczeństwa 154

Główne techniki pracy 155

Transport i przechowywanie 155

Uruchamianie i wyłączanie 156

KONSERWACJA

Uwagi ogólne 157

Plan konserwacji 157

Kontrola ogólna 157

Czyszczenie zewnętrzne 157

Poziom oleju 157

Wymiana oleju 157

Osprzęt tnący 157

Akumulator 158

Świeca zapłonowa 158

Filtr powietrza 158

System paliwowy 158

Recykling 158

DANE TECHNICZNE

Dane techniczne 159

Zapewnienie o zgodności z normami WE 161

Szanowny Kliencie!

Gratulujemy wyboru produktu Husqvarna! Tradycja firmy Husqvarna sięgają roku 1689, kiedy to król Karl XI nakazał wybudować fabrykę muszkietów na brzegu rzeki Huskvarna. Lokalizacja fabryki była trafna, gdyż umożliwiała wykorzystywanie energii wodnej. Przez ponad 300 lat istnienia, w fabryce Husqvarna produkowano wiele różnych produktów – od opalanych drewnem pieców kuchennych po nowoczesne maszyny kuchenne, maszyny do szycia, rowery, motocykle i in. W 1956 roku wypuszczono pierwsze kosiarki silnikowe, a w 1959 przyszła kolej na pilarki łańcuchowe. Produkty te do dziś stanowią podstawowy asortyment Husqvarny.

Husqvarna jest obecnie światowym liderem w zakresie produkcji sprzętu do pracy w lesie i w ogrodzie. Najwyższym priorytetem objęta jest wydajność i jakość produktów. Ideą biznesową jest udoskonalanie, produkcja i marketing maszyn o napędzie silnikowym, przeznaczonych do użytku w leśnictwie, ogrodnictwie i budownictwie. Celem Husqvarny jest również zajmowanie czołowej pozycji pod względem ergonomii, łatwości w użytku oraz bezpieczeństwa produktów, a także pod względem troski o środowisko. Dlatego opracowano wiele finezji technicznych, które mają na celu udoskonalenie produktów we wspomnianym zakresie.

Jesteśmy przekonani, że przez długi czas będą Państwo zadowoleni z jakości i wydajności naszych produktów. Zakup jakiegokolwiek z naszych produktów daje możliwość korzystania z profesjonalnej pomocy i obsługi technicznej, w razie konieczności przeprowadzenia naprawy lub serwisu. Jeżeli maszyna nie została kupiona w autoryzowanym punkcie sprzedaży, prosimy zapytać o najbliższy warsztat serwisowy.

Mamy nadzieję, że będą Państwo zadowoleni ze swojej maszyny i że będzie ona Państwu służyć przez długie lata. Prosimy pamiętać, że niniejsza instrukcja obsługi jest ważnym dokumentem, dzięki któremu maszyna zyskuje większą wartość. Stosując się do zawartych w niej wskazówek (na temat użytkowania, obsługi technicznej, konserwacji itd.) można znacznie przedłużyć okres użytkowy maszyny, a także zwiększyć jej wartość w przypadku sprzedaży. W razie sprzedaży maszyny należy przekazać nowemu użytkownikowi także instrukcję obsługi.

Dziękujemy za wybór produktu Husqvarna!

Husqvarna AB nieustannie modernizuje swoje wyroby, w związku z czym zastrzega sobie prawo do wprowadzania zmian dotyczących m.in. wyglądu produktów bez uprzedzenia.

Czynności które należy wykonać przed przystąpieniem do użytkowania nowej kosiarki

- Zapoznaj się dokładnie z treścią instrukcji obsługi.
- Sprawdź prawidłowość zamontowania i regulacji mechanizmu tnącego. Patrz wskazówki podane pod rubryką Montaż.
- Zatankuj paliwo i uzupełnij olej w silniku. Wraz z maszyną dostarczony został zbiornik z wystarczającą ilością oleju. Patrz wskazówki pod nagłówkiem "Postępowanie z paliwem".



OSTRZEŻENIE! Pod żadym pozorem nie wolno zmieniać ani modyfikować fabrycznej konstrukcji maszyny bez zezwolenia wydanego przez producenta. Zawsze należy używać wyłącznie oryginalnych części zamiennych. Samowolne wprowadzanie zmian oraz/lub montowanie wyposażenia nie zatwierdzonego przez producenta może stać się przyczyną groźnych obrażeń lub śmierci obsługującego urządzenie bądź innych osób.



OSTRZEŻENIE! Nieprawidłowe lub nieostrożne posługiwanie się kosiarką może stać się przyczyną wypadków groźących poważnymi obrażeniami lub zagrażających życiu. Bardzo ważne jest przeczytanie niniejszej instrukcji obsługi i zrozumienie jej treści.



OSTRZEŻENIE! Długotrwałe wdychanie spalin może być niebezpieczne dla zdrowia.

Husqvarna AB nieustannie modernizuje swoje wyroby, w związku z czym zastrzega sobie prawo do wprowadzania zmian dotyczących m.in. wyglądu produktów bez uprzedzenia.

CO JEST CO?

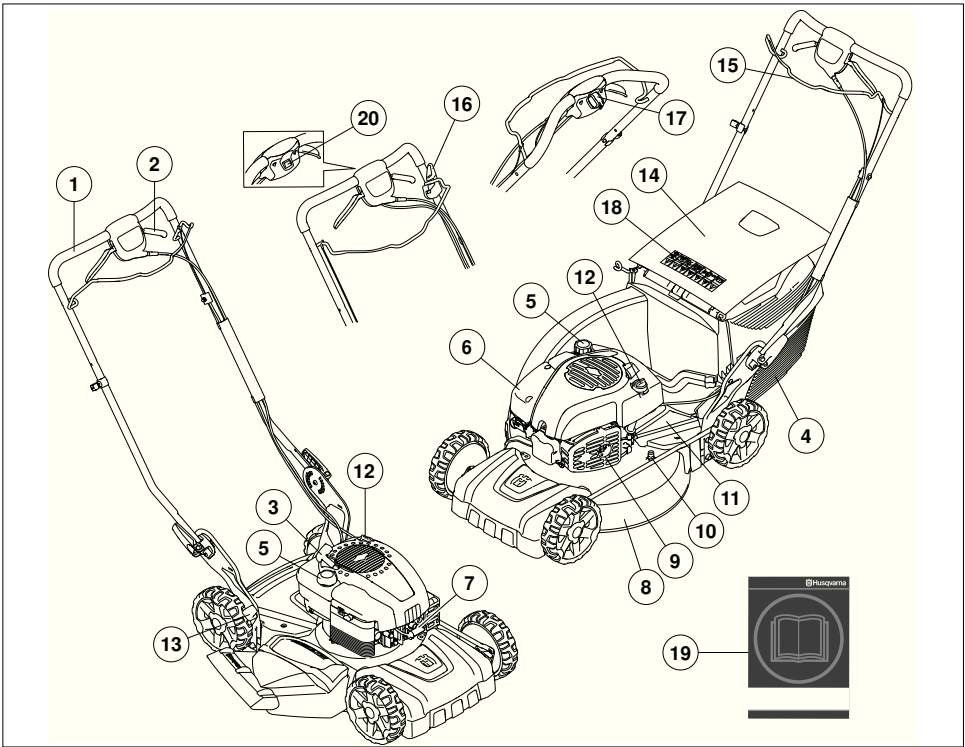

Opis zespołów kosiarki?

- | | |
|--|--|
| 1 Uchwyt / uchwyt sterowniczy (kierownica) | 11 Obudowa ochronna |
| 2 Napęd | 12 Zbiornik oleju |
| 3 Uchwyt rozrusznika | 13 Dźwignia regulacji wysokości koszenia |
| 4 Pojemnik na trawę (nie LB348V) | 14 Deflektor tylny (nie LB348V) |
| 5 Zbiornik paliwa | 15 Dźwignia hamulca silnika |
| 6 Filtr powietrza | 16 Hamulec ostrza tnącego LC353VB |
| 7 Świece zapłonowa | 17 Rozrusznik elektryczny LC353VE, LC348VE |
| 8 Obudowa zespołu koszącego | 18 Symbole |
| 9 Tłumik | 19 Instrukcja obsługi |
| 10 Połączenie wodne | 20 Wyłącznik |

Uwagi ogólne

W niniejszym rozdziale przedstawiono poszczególne zespoły zabezpieczające maszyny, omówiono ich funkcję oraz sposoby ich kontrolowania i konserwacji w celu zapewnienia prawidłowego działania.



OSTRZEŻENIE! Nie wolno używać maszyny z niesprawnymi zespołami zabezpieczającymi. Jeżeli Twoja maszyna nie spełnia jakiegokolwiek z warunków kontrolnych, należy ją oddać do serwisu.

Aby zapobiec przypadkowemu uruchomieniu urządzenia, należy zdjąć przewód zapłonowy ze świecy.

Obudowa zespołu koszącego

- Obudowa zespołu koszącego ma za zadanie zmniejszać wibracje oraz ograniczać ryzyko odniesienia obrażeń wskutek zetknięcia się z nożem.

Sprawdzanie osłony cięcia

- Sprawdź, czy obudowa zespołu koszącego jest cała i czy nie ma na niej żadnych widocznych uszkodzeń, np. pęknięć.

Dźwignia hamulca silnika

- Hamulec silnika przeznaczony jest do zatrzymywania silnika. Silnik powinien zatrzymać się z chwilą puszczenia dźwigni hamulca silnika.

Kontrola dźwigni hamulca silnikowego

- Ustaw maszynę na najwyższe obroty (pełen gaz), a następnie puść pałkę hamulca. Silnik powinien zgasać i napęd powinien zostać odłączony. Hamulec silnika musi zawsze być tak wyregulowany, aby silnik zatrzymywał się w ciągu 3 sekund.

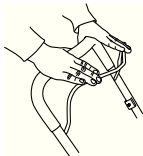

Tłumik



OSTRZEŻENIE! Nigdy nie używaj maszyny z uszkodzonym tłumikiem lub bez niego. Uszkodzony tłumik znacznie zwiększa hałas i niebezpieczeństwo pożaru. Miej zawsze w pobliżu sprzęt gaśniczy.

Podczas pracy maszyną oraz po jej wyłączeniu tłumik jest bardzo gorący. Dotyczy to także pracy na biegu jałowym. Pamiętaj o niebezpieczeństwie pożaru, szczególnie gdy w pobliżu znajdują się łatwo palne materiały oraz/lub gazy.

- Zadaniem tłumika jest ograniczenie do minimum poziomu hałasu i odrzucanie spalin poza strefę pracy operatora.

Kontrola stanu tłumika

- Sprawdzaj regularnie, czy tłumik jest nienaruszony i dobrze zamocowany.

MONTAŻ I REGULACJE

Uwagi ogólne



WAŻNE! Aby zapobiec przypadkowemu uruchomieniu urządzenia, należy zdjąć przewód zapłonowy ze świecy.

Uchwyt

Montaż

- Poluzuj dolne pokrętła.

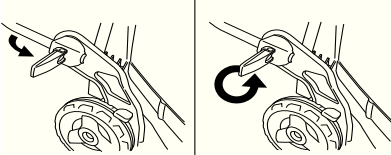

- Dopasuj wysokość uchwytu i dokręć gałki.



Montaż kolektora

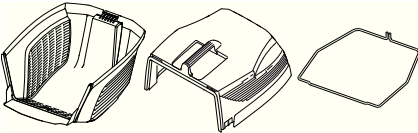

- Zawieś górną pokrywę na mocowaniach na dolnej pokrywie.

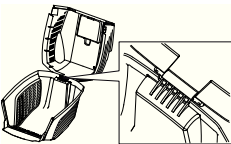

- Opuść górną pokrywę. Upewnij się, że brzeg wystaje poza dolną pokrywę.

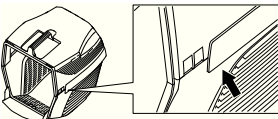

- Najpierw wsuń jeden koniec metalowej półki w otwory dolnej pokrywy.

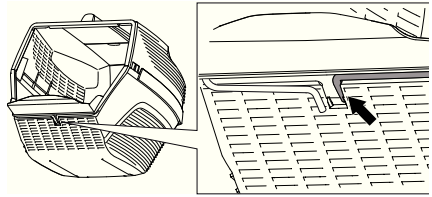

- Przeprowadź metalową półkę dookoła górnej i dolnej pokrywy. Przymocuj metalową półkę do dolnej pokrywy.

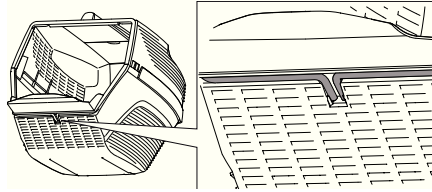

- Podnieś tylną osłonę i zawieś pojemnik na trawę.

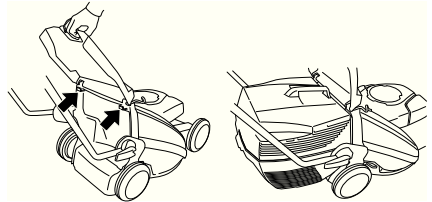

Funkcja rozdrabniania

Jako wyposażenie dodatkowe dostępny jest zestaw rozdrabniający, dzięki któremu maszyny wyposażone w pojemnik mogą również służyć do rozdrabniania.

Zestaw rozdrabniający składa się z wkładki rozdrabniającej i noża rozdrabniającego.

Zamocuj wkładkę rozdrabniającą.

- Podnieś tylną osłonę i wyjmij pojemnik.

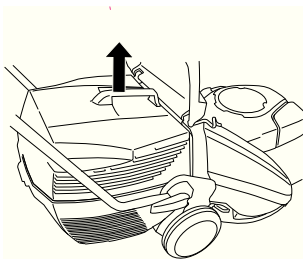

- Włóż wkładkę rozdrabniającą w kanał zbierający.

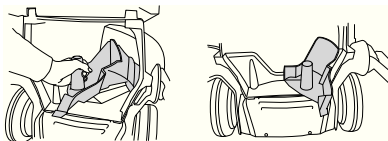

- Zamknij pokrywę i upewnij się, że jest ona zabezpieczona razem z wkładką rozdrabniającą.

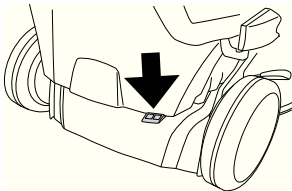

Wysokość koszenia

UWAGA! Nie ustawiaj zbyt małej wysokości koszenia, gdyż w razie nierówności terenu noże mogą zawadzać o podłoże.

Wysokość koszenia można ustawić w pięciu różnych położeniach, mm

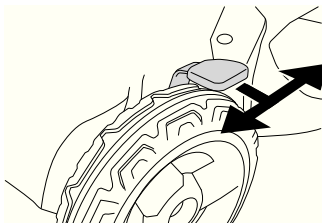

Uzupełnianie oleju

- Przy dostawie zbiornik oleju jest pusty. Nalewaj oleju powoli. Patrz także wskazówki pod rubryką Konserwacja. Olej silnikowy należy wymienić po raz pierwszy po 5 godzinach jazdy.

PRZYGOTOWYWANIE I OBCHODZENIE SIĘ Z PALIWEM

Uwagi ogólne



OSTRZEŻENIE! Włączanie silnika w zamkniętych lub źle wentylowanych pomieszczeniach może być przyczyną śmierci wskutek uduszenia lub zatrucia tlenkiem węgla.

Paliwo i jego opary są bardzo łatwo palne. Wdychanie oparów paliwa lub kontakt paliwa ze skórą może doprowadzić do poważnych obrażeń. Zachowuj ostrożność i zapewnij dobrą wentylację podczas postępowania z paliwem.

Spaliny silnikowe mają wysoką temperaturę, mogą zawierać iskry, które mogą się stać przyczyną pożaru. Nigdy nie włączaj maszyny w pomieszczeniach zamkniętych lub w pobliżu materiałów łatwopalnych!

Nie pal tytoniu i nie pozostawiaj gorących przedmiotów w pobliżu paliwa.

Paliwo

UWAGA! Maszyna wyposażona jest w silnik czterosuwowy. Dopilnuj, aby w zbiorniku oleju zawsze była wystarczająca ilość oleju.

Benzyna

- Stosuj benzynę bezołowiową lub ołowiową wysokiej jakości.
- Zaleca się benzynę co najmniej 90-oktanową (RON). Stosowanie benzyny o liczbie oktanowej mniejszej niż 90 powoduje stukanie. Prowadzi to do przegrzania silnika, co może być przyczyną jego poważnego uszkodzenia.
- Należy stosować benzynę dostosowaną do wymogów środowiska naturalnego, tzw. benzynę alkitową, jeżeli taka jest dostępna.

Olej silnikowy

UWAGA! Przed uruchomieniem kosiar ki sprawdź poziom oleju. Za niski poziom oleju może spowodować poważne uszkodzenie silnika.

- Patrz wskazówki podane w rozdziale „Konservacja”.
- Olej silnikowy należy wymienić po raz pierwszy po 5 godzinach jazdy. Informacje na temat zalecanego rodzaju oleju znajdują się w Danych technicznych. Nigdy nie stosuj oleju do silników dwusuwowych.

Tankowanie



OSTRZEŻENIE! Przed przystąpieniem do tankowania, wyłącz silnik i odczekaj kilka minut aż ostygnie. Silnik powinien być wyłączony, a wyłącznik przestawiony w położenie STOP.

Zawsze używaj kanistra na benzynę, aby uniknąć jej rozlania.

Korek wlewowy otwieraj ostrożnie, ponieważ wewnątrz zbiornika może panować nadciśnienie.

Oczyść korek wlewowy i powierzchnię wokół niego.

Po zatankowaniu dokładnie zakręć korek wlewowy. Zaniedbanie może doprowadzić do powstania pożaru.

Przed uruchomieniem przenieś maszynę na odległość co najmniej 3 m od miejsca tankowania.

Nigdy nie uruchamiaj maszyny, gdy:

- Jeżeli rozlałeś paliwo lub olej silnikowy na maszynę – wytrzyj dokładnie maszynę i poczekaj, aż wyschną resztki benzyny.
- Jeżeli oblałeś paliwem siebie lub swoje ubranie, zmień ubranie. Przerzyj te części ciała, które miały styczność z paliwem. Użyj wody i mydła.
- Paliwo wycieka z maszyny. Regularnie sprawdzaj szczelność korka wlewowego i przewodów paliwowych.

Transport i przechowywanie

- Maszynę i paliwo należy przechowywać i transportować w taki sposób, aby w razie ewentualnego wycieku paliwa i powstania oparów nie zachodziło ryzyko występowania isker lub otwartego płomienia, np. w pobliżu maszyn i silników elektrycznych, kontaktów elektrycznych/przełączników prądu lub kotłów.
- Do przechowywania i transportowania paliwa należy używać pojemników specjalnie przeznaczonych do tego celu i zatwierdzonych.

Dłuższe przechowywanie

- Przed odstawieniem maszyny na dłuższe przechowywanie należy opróżnić zbiornik paliwa. Dowiedz się na najbliższej stacji benzynowej, co należy zrobić z nie zużytym paliwem.

Środki ochrony osobistej

Podczas używania maszyny należy zawsze mieć na sobie zatwierdzone przez odpowiednie władze środki ochrony osobistej. Środki ochrony osobistej nie eliminują ryzyka odniesienia obrażeń, natomiast ograniczają ich rozmiar w razie zaistnienia wypadku. Poproś swojego dealera o pomoc w wyborze środków ochrony osobistej.

Zawsze należy stosować:

- Mocne, przeciwpoślizgowe, wysokie obuwie ochronne lub obuwie robocze.
- Długie spodnie z mocnej tkaniny. Nie zakładaj krótkich spodni, nie chodź w sandałach lub bez obuwia.
- W razie potrzeby należy stosować rękawice ochronne, np. podczas montażu, przeglądu lub czyszczenia osprzętu tnącego

Ogólne zasady bezpieczeństwa

W niniejszym rozdziale opisane zostały podstawowe zasady bezpieczeństwa obowiązujące podczas obsługi urządzenia. Nic nie zastąpi jednak doświadczenia i profesjonalnych umiejętności.

- Przed przystąpieniem do pracy maszyną prosimy dokładnie i ze zrozumieniem zapoznać się z treścią niniejszej instrukcji.
- Pamiętaj o tym, że operator ponosi odpowiedzialność za wypadki i zagrożenie dla innych ludzi i ich własności
- Maszyna musi być utrzymywana w czystości. Znaki i naklejki muszą być całkowicie czytelne.

Kieruj się zawsze zdrowym rozsądkiem

Nie jest możliwe omówienie wszystkich sytuacji, w jakich potencjalnie możesz się znaleźć. Zawsze zachowuj ostrożność i kieruj się zdrowym rozsądkiem. Nic nie zastąpi jednak doświadczenia i profesjonalnych umiejętności. W razie niepewności zasięgnij porady eksperta. Zwróć się w tym celu do punktu sprzedaży, warsztatu serwisowego lub doświadczonego użytkownika piły. Nigdy nie podejmuj się zadań przekraczających Twoje siły i umiejętności!



OSTRZEŻENIE! Podczas pracy urządzenie niniejsze wytwarza pole elektromagnetyczne. W pewnych okolicznościach pole to może zakłócać pracę aktywnych lub pasywnych implantów medycznych. Przed przystąpieniem do pracy z maszyną w celu ograniczenia ryzyka poważnych lub śmiertelnych obrażeń, osoby posiadające implanty medyczne powinny skonsultować się z lekarzem oraz ich producentem.



OSTRZEŻENIE! W razie nieuważnego lub nieprawidłowego posługiwania się maszyną może ona stać się niebezpiecznym narzędziem, mogącym spowodować obrażenia lub śmierć użytkownika lub innych osób.

Nigdy nie pozwól, aby dzieci lub osoby nie przeszkolone w obchodzeniu się z maszyną, użytkowały ją lub konserwowały.

Maszyna nie powinna być obsługiwana przez osoby o zmniejszonych zdolnościach fizycznych lub umysłowych, które z powodów zdrowotnych nie mogą jej obsługiwać bez nadzoru osoby odpowiedzialnej za ich bezpieczeństwo.

Nigdy nie pozwalaj używać maszyny innej osobie nie upewniwszy się, że przyswoiła sobie ona treść instrukcji obsługi.

Nigdy nie używaj maszyny, gdy jesteś zmęczony bądź znajdujesz się pod wpływem alkoholu lub leków, które mogą wpływać ujemnie na wzrok, zdolność oceny sytuacji i panowanie nad wykonywanymi ruchami.



OSTRZEŻENIE! Nie autoryzowane zmiany lub/ oraz akcesoria mogą być przyczyną poważnych obrażeń lub śmierci użytkownika bądź innych osób. Pod żadnym pozorem nie wolno zmieniać ani modyfikować fabrycznej konstrukcji maszyny bez zezwolenia wydanego przez producenta.

Nie wolno dokonywać w maszynie zmian stanowiących modyfikację jej oryginalnej wersji. Nie używaj maszyny, jeżeli podejrzewasz, że ktoś inny wprowadził w niej zmiany.

Nie wolno pracować maszyną uszkodzoną. Stosuj się do instrukcji dotyczących konserwacji, kontroli bezpieczeństwa i obsługi technicznej podanych w niniejszej instrukcji obsługi. Niektóre czynności konserwacyjne i obsługowe muszą być wykonane przez przeszkolonego i wykwalifikowanego specjalistę. Patrz wskazówki pod rubryką konserwacja.

Zawsze należy używać wyłącznie oryginalnych części zamiennych.

DZIAŁANIE

Bezpieczeństwo miejsca pracy

- Przed przystąpieniem do koszenia uszrń z trawnika gałęzie, kamienie itp.
- Przedmioty uderzane przez końcówkę tnącą mogą być wyrzucane z dużą siłą i powodować obrażenia osób lub uszkodzenia przedmiotów. Osoby oraz zwierzęta muszą się znajdować w bezpiecznej odległości.
- Nie należy używać maszyny w złych warunkach atmosferycznych. Np. w czasie gęstej mgły, dużych opadów, silnego wiatru, dużego mrozu itp. Praca przy złej pogodzie powoduje zmęczenie i wiąże się z dodatkowymi zagrożeniami, np. śliskie podłoże.
- Obserwuj otoczenie, aby upewnić się, że w pobliżu nie ma nic, co może mieć wpływ na sprawowanie przez Ciebie kontroli nad maszyną.
- Należy uważać na korzenie, kamienie, gałęzie, wgłębienia, rowy itp. Wysoka trawa może przesłonić przeszkody.
- Koszenie na zboczach może być niebezpieczne. Nie używaj kosiarki na bardzo stromych zboczach. Nie należy używać kosiarki, gdy pochyłość terenu przekracza 15 stopni.
- Na terenie pochylonym należy pracować w kierunku prostopadłym do zbocza. O wiele łatwiej jest przemieszczać się w poprzek zbocza niż w górę i w dół.
- Należy uważać podczas zbliżania się do narożników lub innych obiektów, które mogą ograniczać widoczność.

Pracuj bezpiecznie

- Kosiarka przeznaczona jest wyłącznie do koszenia trawników. Wszelkie inne zastosowania są zabronione.
- Stosuj środki ochrony osobistej. Patrz wskazówki podane pod rubryką Środki ochrony osobistej.
- Nie uruchamiaj kosiarki, jeżeli nóż i wszystkie pokrywy nie są zamontowane. W przeciwnym razie nóż może spaść i spowodować obrażenia.
- Staraj się, aby nóż nie uderzał w żadne przedmioty, jak np. kamienie, korzenie itp. Może to doprowadzić do stępienia się noża i do wykrzywienia się wałka silnika. Wykrzywiony wałek powoduje brak wyważenia i silne drgania, co z kolei grozi obluźnieniem się noża.
- Dźwigni hamulca nie wolno unieruchamiać przyczepiając ją do uchwytu, tak aby trwałe do niego przylegała, gdy maszyna jest w ruchu.
- Ustaw kosiarkę na równym i płaskim podłożu, a następnie uruchom ją. Dopilnuj, aby nóż nie dotykał do podłoża, ani do żadnego przedmiotu.
- Ustawiać się zawsze za maszyną. Podczas koszenia wszystkie koła muszą pozostawać na ziemi, należy trzymać uchwyt obiema rękami. Ręce i stopy, należy trzymać z dala od obracających się ostrzy.
- Nie przechylać urządzenia kiedy uruchomiony jest silnik. Nie biegaj z maszyną, gdy jest uruchomiona. Prowadząc kosiarkę należy chodzić umiarkowanym krokiem.
- Należy zwrócić szczególną uwagę podczas ciągnięcia maszyny w kierunku do siebie.
- Nigdy nie unosć ani nie przenosć kosiarki, gdy silnik jest uruchomiony. Jeżeli potrzebujesz unieść kosiarkę, wyłącz najpierw silnik i zdejmij przewód ze świecy zapłonowej.

- Przechodząc na inne miejsce pracy należy wyłączyć silnik, np. przemieszczając kosiarkę po ścieżkach żwirowych, podłożu kamiennym, asfalcie itp.
- Nie biegaj z maszyną, gdy jest uruchomiona. Prowadząc kosiarkę należy chodzić umiarkowanym krokiem.
- Przed przystąpieniem do zmiany wysokości koszenia wyłącz silnik. Nigdy nie wykonuj czynności regulacyjnych, gdy silnik jest uruchomiony.
- Nigdy nie pozostawiaj urządzenia bez nadzoru, gdy uruchomiony jest silnik. Wyłącz silnik. Upewnij się, że osprzęt tnący przestał się obracać.
- W razie najechania na twardy przedmiot lub w razie powstania wibracji należy maszynę zatrzymać. Zdejmij przewód ze świecy zapłonowej. Sprawdź, czy maszyna nie jest uszkodzona. Napraw maszynę, jeśli została uszkodzona.

Główne techniki pracy

- Zawsze, należy używać ostrego ostrza, aby uzyskać optymalne rezultaty. Tępe ostrze powoduje nierówne cięcie, a trawa staje się żółta na powierzchni cięcia.
- Nigdy nie kosć trawy krócej niż o 1/3 długości. Jest to szczególnie ważne w okresach suszy. Zaczynj koszenie stosując dużą wysokość koszenia. Następnie sprawdź efekt koszenia i ewentualnie obniż wysokość koszenia. Jeżeli trawa jest bardzo wysoka, prowadź kosiarkę powoli. Ewentualnie kosć dwa razy w tym samym miejscu.
- Kosić za każdym razem w różnych kierunkach, aby uniknąć powstawania pasów na trawniku.
- Przed pociągnięciem kosiarki do siebie wyłącz napęd i popchnij ją do przodu na odległość około 10 cm.
- Gdy zbliżasz się do przeszkody, koniecznie wyłącz napęd.

Transport i przechowywanie

- Zabezpiecz sprzęt w czasie transportu, aby uniknąć uszkodzeń oraz wypadków.
- Przechowuj piłę łańcuchową, tak aby była niedostępna dla dzieci i osób niepowołanych.
- Maszynę oraz akcesoria należy przechowywać w miejscu suchym i zabezpieczonym przed mrozem.
- Patrz rozdział „Obchodzenie się z paliwem”, aby dowiedzieć się więcej na temat transportu i przechowywania paliwa.

Uruchamianie i wyłączenie

Przed uruchomieniem



OSTRZEŻENIE! Przed przystąpieniem do pracy maszyną prosimy dokładnie i ze zrozumieniem zapoznać się z treścią niniejszej instrukcji.

Stosuj środki ochrony osobistej. Patrz wskazówki podane pod rubryką Środki ochrony osobistej.

- Upewnij się, czy w pobliżu miejsca pracy nie ma osób nieupoważnionych.
- Wykonaj przegląd codzienny. Patrz wskazówki podane w rozdziale „Konserwacja”.
- Dopilnuj, aby przewód był dobrze założony na świecy zapłonowej.

Uruchamianie

- Podczas uruchamiania silnika należy trzymać dźwignię hamulca silnika przyciśniętą do uchwytu.
- Stanąć za kosiarką.

LC353VB

- Przesuń wyłącznik do położenia włączenia.
- Ujmij uchwyt rozrusznika prawą ręką i ciągnij powoli, aż poczujesz opór (zazębianie rozrusznika) Pociągnąć, używając odpowiedniej siły, aby uruchomić silnik. Nigdy nie owijaj linki rozrusznika wokół dłoni.

LC353VB wyposażone są w hamulec ostrza tnącego.

Aby uruchomić przecinarkę należy:

- Przesunąć pokrętko ostrza do pozycji końcowej.

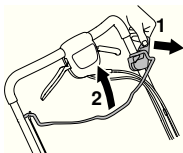

LC 348VE, LC 353VE

LC 348VE oraz LC 353VE wyposażone są w starter elektryczny, który należy używać w następujący sposób:

- Przed pierwszym użyciem startera elektrycznego należy naładować akumulator.
- Patrz wskazówki podane w rozdziale „Konserwacja”.
- Przysuń dźwignię hamulca silnika do uchwytu sterowniczego.
- Włóż klucz zapłonu i naciśnij go.

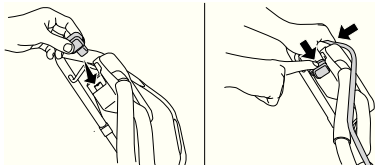

Napęd

- W celu włączenia napędu kół jezdnych pociągnij dźwignię sprzęgła do siebie.

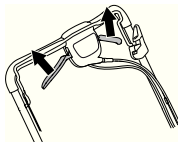

Jeśli napęd słabnie, wyreguluj linkę sprzęgła. Długość linki sprzęgła można precyzyjnie wyregulować przy użyciu śruby regulacyjnej.

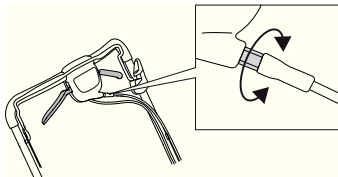

- Aby napiąć linkę oraz zwiększyć prędkość, przekręć śrubę regulacji przeciwnie do ruchu wskazówek zegara.

Sprawdź, czy linki nie są napięte zbyt mocno. Jeśli kosiarka zaczyna jechać, mimo że dźwignia sprzęgła pozostaje w położeniu neutralnym, poluzuj linkę.

- Aby poluzować linkę oraz zmniejszyć prędkość, przekręć śrubę regulacji zgodnie z ruchem wskazówek zegara.

Wyłączenie silnika

LB348V , LC348V, LC348VE, LC353V, LC353VE

- Silnik zatrzymuje się po uwolnieniu dźwigni hamulca silnika. Napęd rozłącza się po zwolnieniu dźwigni hamulca.
- Maszyny z rozrusznikiem elektrycznym – należy wyjąć klucz.

LC353VB

Przecinarka przestaje się obracać, gdy zwolnisz dźwignię hamulca.

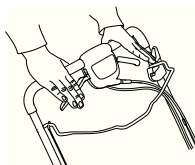

Silnik zostaje wyłączony w wyniku przestawienia wyłącznika w położenie „stop”.

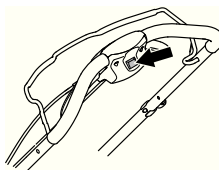

KONSERWACJA

Uwagi ogólne



OSTRZEŻENIE! Użytkownikowi wolno wykonywać tylko te czynności konserwacyjne i serwisowe, które są opisane w niniejszej instrukcji obsługi. Większe i bardziej skomplikowane prace powinny być wykonywane w autoryzowanym warsztacie serwisowym.

Aby zapobiec przypadkowemu uruchomieniu urządzenia, należy zdjąć przewód zapłonowy ze świecy.

Jeżeli maszyna nie jest prawidłowo konserwowana i nie jest poddawana profesjonalnie wykonywanym naprawom oraz/lub obsłudgom technicznym, jej okres użytkowy jest krótszy oraz większe jest ryzyko wypadków. Jeżeli potrzebujesz więcej informacji, skontaktuj się z najbliższym warsztatem serwisowym.

• Regularnie oddawaj piłą do autoryzowanego punktu sprzedaży Husqvarna w celu jej kontroli i dokonania koniecznych regulacji lub napraw.

• Zawsze należy używać wyłącznie oryginalnych części zamiennych.

Plan konserwacji

W planie konserwacji możesz zobaczyć, które części maszyny wymagają konserwacji i w jakich odstępach czasu należy ją wykonywać. Odstępy czasu są skalkulowane przy założeniu codziennego użytkowania maszyny i mogą się różnić przy innej intensywności użytkowania.

Przegląd codzienny	Przegląd cotygodniowy	50 godzin	Co najmniej raz do roku
Kontrola ogólna	Świeca zapłonowa	Wymiana i regulacja paska klinowego	Wymiana i regulacja paska klinowego
Poziom oleju	Tłumik*	Filtr powietrza	Filtr powietrza
Czyszczenie zewnętrzne	System tłumienia wibracji*	System paliwowy	System paliwowy
Osprzęt tnący		Wymiana oleju	Wymiana oleju
Obudowa zespołu koszącego i obudowa ochronna*			
Dźwignia hamulca silnika*			

*Patrz wskazówki w rozdziale „Zespoły zabezpieczające maszyny”.

Kontrola ogólna

• Sprawdź, czy śruby i nakrętki są dokręcone.

LC353VB

Sprawdź, czy zacisk przewodu jest dobrze przytwierdzony do wypornika. Jeśli zacisk przewodu wydaje się zbyt luźny lub wypadł, przytwierdź go z powrotem.

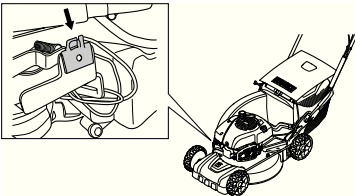

Czyszczenie zewnętrzne

- Za pomocą szczotki oczyść kosiarkę z liści, trawy itp.
- Nie używać myjek wysokociśnieniowych do czyszczenia maszyny.
- Nigdy nie polewać wody bezpośrednio na silnik.
- Oczyść otwory wlotowe powietrza w obudowie rozrusznika. Sprawdź stan rozrusznika i linki.
- Podczas czyszczenia pod osłoną cięcia, obrócić maszynę tak, by świeca zapłonowa była skierowana w górę. Opróżnij zbiornik paliwa.

Czyszczenie obudowy przekładni.

- Usuń drzwi otworu serwisowego.

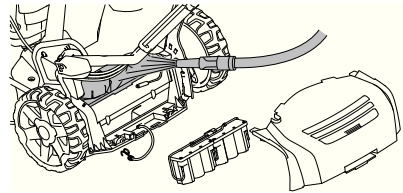

- Za pomocą szczotki usuń liście i trawę z obudowy przekładni. W razie potrzeby umyj obudowę przekładni wodą. W przypadku modeli **LC348Ve** i **LC353VE** konieczne odłączyć akumulator.

Poziom oleju

Podczas sprawdzania oleju kosiarka powinna stać na równym podłożu. Sprawdź poziom oleju za pomocą prętowego wskaźnika poziomu oleju, znajdującego się przy korku wlewu oleju.

- Zdjąć korek wlewu oleju i wytrzeć do sucha prętowy wskaźnik poziomu oleju.
- Włożyć wskaźnik na miejsce. Korek wlewu oleju musi być całkowicie wkręcony, aby wskazanie poziomu oleju było prawidłowe.
- Jeżeli poziom oleju jest zbyt niski, dolej oleju, tak aby jego poziom sięgał do górnego oznaczenia na prętowym wskaźniku poziomu oleju.

Wymiana oleju

- Opróżnij zbiornik paliwa.
- Odkręć korek wlewu oleju.
- Umieścić odpowiednie naczynie do zebrania oleju.
- Spuść olej przechylając silnik tak, aby olej wyciekł przez otwór wlewowy. Dowiedz się w najbliższej stacji paliw, co należy zrobić z pozostałym nadmiarem oleju silnikowego.
- Nalej nowego oleju silnikowego wysokiej jakości. Patrz instrukcja w części „Dane techniczne”.

Osprzęt tnący



OSTRZEŻENIE! Wykonując czynności serwisowe i konserwacyjne przy osprzęcie tnącym używaj zawsze solidnych rękawic ochronnych. Noże są bardzo ostre i łatwo się o nie skaleczyć.

- Noże uszkodzone wskutek najechania na przeszkodę należy wymienić.
- Wymiana lub ostrzenie noży powinny się odbywać w autoryzowanym warsztacie serwisowym.

Akumulator (LC 353VE, LC 348VE)



OSTROŻNIE! Zużytego akumulatora nie należy wyrzucać razem z odpadami domowymi! Należy oddać go do najbliższego warsztat obsługi technicznej lub punktu odbioru.

Akumulator jest całkowicie zamkniętą 12 – woltową baterią ołowiową, która zazwyczaj nie wymaga konserwacji. Akumulator jest ładowany w trakcie koszenia.

Jeśli kolejny raz nie można uruchomić silnika, może to oznaczać, że akumulator jest rozładowany. W takim przypadku, należy uruchomić silnik ręcznie za pomocą linki rozrusznika. Całkowicie rozładowany akumulator można naładować za pomocą dostarczonego prostownika.

- Sprawdź stan wszystkich przewodów elektrycznych i końcówek podłączeniowych. Nie używaj urządzenia z uszkodzonym przewodem lub wtyczką, lecz oddaj je do autoryzowanego warsztatu serwisowego w celu naprawy.

Ładowanie akumulatora

UWAGA! Akumulator może wymagać naładowania raz lub dwa razy w ciągu sezonu koszenia i zawsze należy go naładować przed okresem przechowywania zimowego.

Nie ładować w temperaturze poniżej +5° C.

- Odłączyć wtyk przewodu przy akumulatorze.
- Podłączyć akumulator do prostownika, a prostownik do gniazdka ściennego (220 V, 50 Hz).

Świeca zapłonowa

UWAGA! Stosuj wyłącznie świece zalecane przez producenta. Niewłaściwa świeca może być przyczyną zatarcia tłoka/cylindra.

- Jeżeli maszyna ma małą moc, trudno jest ją uruchomić lub pracuje nierówno na biegu jałowym, należy zawsze sprawdzić najpierw stan świecy zapłonowej, zanim podjęte zostaną inne środki zaradcze.
- Jeśli świeca zapłonowa jest zabrudzona, należy ją wyczyścić i sprawdzić, czy odstęp między elektrodami wynosi 0,5 mm. W razie potrzeby wymień je na nowe.



Filtr powietrza

- Zdejmij pokrywę filtra powietrza, a następnie wyjmij filtr.
- Oczyszcz filtr postukując nim lekko o równe podłoże. Do czyszczenia filtra nigdy nie używaj sprężonego powietrza lub rozpuszczalników zawierających ropę naftową, jak np. nafta.
- Całkowite oczyszczenie filtra po pewnym okresie użytkowania nie jest możliwe. Dlatego też filtr należy regularnie (w stałych odstępach czasu) wymieniać na nowy. **Uszkodzony filtr powietrza należy natychmiast wymienić na nowy.**
- Zakładając filtr powietrza dopilnuj, aby szczelnie przylegał do uchwyty filtra.

System paliwowy

- Sprawdź, czy korek wlewu paliwa i jego uszczelka nie są uszkodzone.
- Sprawdź wąż paliwowy. W razie potrzeby wymień go na nowy.

Recykling

To urządzenie spełnia warunki wieloletniej trwałości. Przyczyni się to do zminimalizowania wpływu urządzenia na środowisko. Przeprowadzać czynności serwisowe i konserwacyjne zgodnie z instrukcjami zawartymi w niniejszej instrukcji obsługi. W ten sposób wydłuża się żywotność silnika i minimalizuje niebezpieczne emisje. Urządzenie jest demontowane, a części są segregowane w zależności od materiałów, w celu recyklingu. Większość części tego urządzenia nadaje się do recyklingu.

DANE TECHNICZNE

Dane techniczne

	LC353V	LC353VB	LC353VE
Silnik			
Producent silnika	Briggs & Stratton	Briggs & Stratton	Briggs & Stratton
Pojemność cylindra, cm ³	161	161	161
Obroty, obr./min	2900	2900	2900
Nominalna moc silnika, kW (patrz uwaga 1)	2,7	2,7	2,7
Układ zapłonowy			
Świeca zapłonowa	Champion QC12YC	Champion QC12YC	Champion QC12YC
Odstęp między elektrodami świecy, mm	0,5	0,5	0,5
Układ zasilania/smarowania			
Pojemność zbiornika paliwa, litry	1,6	1,6	1,6
Pojemność zbiornika oleju, w litrach	0,6	0,6	0,6
Olej silnikowy	SAE 30	SAE 30	SAE 30
Masa			
Kosiarka z pustymi zbiornikami, kg	40	45	46
Emisje hałasu			
(patrz ad. 2)			
Poziom mocy akustycznej, mierzony dB(A)	98	97	98
Poziom mocy akustycznej, gwarantowany L _{WA} dB(A)	98	98	98
Poziomy głośności			
(patrz ad. 3)			
Poziom ciśnienia akustycznego przy uchu operatora, dB(A)	84	83	84
Poziomy wibracji			
(Patrz ad. 4)			
Uchwyt, m/s ²	4,0	4,0	4,0
Koszenie			
Wysokość koszenia, mm	25-70	25-70	25-70
Szerokość koszenia, cm	53	53	53
Nóż	Collect	Collect	Collect
Pojemność pojemnika na trawę, w litrach	60	60	60
Uruchamianie			
Rozrusznik elektryczny	-	-	Tak

Ad. 1 Moc silnika podana jest jako średnia, wyjściowa moc znamionowa (przy podanych obrotach) dla typowego modelu produkowanego silnika zmierzonego wg normy SAE J1349/ISO1585. Wartości dla silników produkowanych masowo mogą być inne. Aktualna moc wyjściowa zainstalowanego na maszynie silnika zależeć będzie od prędkości obrotowej, warunków otoczenia oraz innych wartości.

Uwaga 2: Emisję hałasu do otoczenia zmierzono jako moc akustyczną (L_{WA}), zgodnie z dyrektywą WE 2000/14/EG.

Uwaga 3: Odnotowane dane dla ciśnienia akustycznego mają typowe rozproszenie statystyczne (odchylenie standardowe) w wysokości 1,2 dB (A).

Uwaga 4: Odnotowane dane dla poziomu wibracji mają typowe rozproszenie statystyczne (odchylenie standardowe) w wysokości 0,2 m/s².

DANE TECHNICZNE

	LC348V	LC348VE	LB348V
Silnik	Briggs & Stratton	Briggs & Stratton	Briggs & Stratton
Pojemność cylindra, cm ³	190	190	190
Obroty, rpm	2900	2900	2900
Nominalna moc silnika, kW (patrz uwaga 1)	2,7	2,7	2,7
Układ zapłonowy			
Świeca zapłonowa	Champion RJ19LM	Champion RJ19LM	Champion RJ19LM
Odstęp między elektrodami świecy, mm	0,5	0,5	0,5
Układ zasilania/smarowania			
Pojemność zbiornika paliwa, litry	1,2	1,2	1,2
Pojemność zbiornika oleju, w litrach	0,6	0,6	0,6
Olej silnikowy	SAE 30	SAE 30	SAE 30
Masa			
Kosiarka z pustymi zbiornikami, kg	38	43	34
Poziomy głośności			
(patrz ad. 2)			
Poziom ciśnienia akustycznego przy uchu operatora, dB(A)	80	80	80
Emisje hałasu			
(patrz ad. 3)			
Poziom mocy akustycznej, mierzony dB(A)	94	93	94
Poziom mocy akustycznej, gwarantowany L _{WA} dB(A)	95	95	95
Poziomy wibracji			
(Patrz ad. 4)			
Uchwyt, m/s ²	5,1	5,1	3,8
Koszenie			
Zespół koszący	3 in 1	3 in 1	2 in 1
Wysokość koszenia można ustawić w pięciu różnych położeniach, mm	25–70	25–70	25–70
Szerokość koszenia, mm	480	480	480
Nóż	Collect	Collect	Mulch
Pojemność pojemnika na trawę, w litrach	60	60	
Napęd			
Prędkość jazdy, km/h	5,4	5,4	5,4
Uruchamianie			
Rozrusznik elektryczny	-	Tak	-

Uwaga 1: Moc silnika podana jest jako średnia, wyjściowa moc znamionowa (przy podanych obrotach) dla typowego modelu produkowanego silnika zmierzonego wg normy SAE J1349/ISO1585. Wartości dla silników produkowanych masowo mogą być inne. Aktualna moc wyjściowa zainstalowanego na maszynie silnika zależeć będzie od prędkości obrotowej, warunków otoczenia oraz innych wartości.

Uwaga 2: Odnotowane dane dla ciśnienia akustycznego mają typowe rozproszenie statystyczne (odchylenie standardowe) w wysokości 1,2 dB (A).

Uwaga 3: Emisję hałasu do otoczenia zmierzono jako moc akustyczną (L_{WA}), zgodnie z dyrektywą WE 2000/14/EG.

Uwaga 4: Odnotowane dane dla poziomu wibracji mają typowe rozproszenie statystyczne (odchylenie standardowe) w wysokości 0,2 m/s².

DANE TECHNICZNE

Zapewnienie o zgodności z normami WE

(Dotyczy tylko Europy)

Husqvarna AB, SE-561 82 Huskvarna, Szwecja, tel. +46-36-146500, niniejszym zapewnia, że kosiarki **Husqvarna LB348V, LC348V, LC348VE, LC353V, LC353VB oraz LC353VE**, począwszy od maszyn z numerami seryjnymi od 14xxxxxx i kolejne są zgodne z przepisami zawartymi w DYREKTYWACH RADY:

- z 17 maja, 2006 „dotycząca maszyn” **2006/42/EC**
- dyrektywie **2004/108/EEC** z dn. 15 grudnia 2004 r., "dotyczącej kompatybilności elektromagnetycznej".
- dyrektywie **2000/14/EG** z dn. 8 maja 2000 r., "dotyczącej emisji hałasu do otoczenia".

Odnosnie informacji dotyczących emisji hałasu patrz rozdział Dane techniczne.

Zastosowano następujące normy: EN 836, ISO 11094, EN 55012.

0404, SMP Svensk Maskinprovning AB, Box 7035, SE-750 07 Uppsala, wydał raporty dotyczące zgodności z aneksem VI DYREKTYWY RADY z dnia 8 maja 2000 "dotyczącej emisji hałasu" 2000/14/EC.

Huskvarna, 31 października 2013 r.



Claes Losdal, Szef ds. Rozwoju Produkcji/Produkty ogrodowe (Autoryzowany przedstawiciel Husqvarna AB oraz osoba odpowiedzialna za dokumentację techniczną.)

A SZIMBÓLUMOK MAGYARÁZATA

A szimbólumok magyarázata

VIGYÁZAT! A gép veszélyes eszköz lehet szabálytalan vagy gondatlan használat esetén, és súlyos vagy végzetes sérüléseket okozhat a felhasználónak vagy másoknak.



Olvassa el figyelmesen a használati utasítást, és győződjön meg róla, hogy megértette azt, mielőtt a gépet használatba veszi.



Tartson minden személyt és állatot távol a munkavégzés helyétől.



Akadályozza meg a véletlen indítást a gyújtáskábel eltávolításával a gyújtógyertyáról.



Legyen óvatos a kivetett és visszapattanó tárgyakkal.



Figyelmeztetés: forgó kultivátorfogak. A kéz- és lábsérülések elkerülése érdekében óvatosan járjon el.



Figyelmeztetés: forgó alkatrészek. Tartsa kezét és lábát biztonságos távolságra.



Ez a termék megfelel a CE-normák követelményeinek.



A környezet zajszenyezése az Európai Gazdasági Közösség direktívája szerint. A gép zajkibocsátása a Műszaki adatok című fejezetben és a címkén szerepel.



Soha ne használja a gépet beltérben, illetve megfelelő szellőzés nélküli helyen. A kipufogógázok szén-monoxidot tartalmaznak, ami nagyon veszélyes, szagtalan, mérgező gáz.



obbanásveszély



Tankolás előtt mindig állítsa le a motort.



Forró felület.



A figyelmeztetési szintek magyarázata

A figyelmeztetések három szintre vannak osztva.

VIGYÁZAT!



VIGYÁZAT! Akkor használatos, ha a kézikönyv utasításainak be nem tartása esetén fennáll a kezelő súlyos sérülésének vagy halálának, illetve a környezet károsodásának veszélye.

FONTOS!



FONTOS! Akkor használatos, ha a kézikönyv utasításainak be nem tartása esetén fennáll a kezelő sérülésének, illetve a környezet károsodásának veszélye.

FIGYELEM!

FIGYELEM! Akkor használatos, ha a kézikönyv utasításainak be nem tartása esetén fennáll a vagyoni kár, illetve a berendezés károsodásának veszélye.

Tartalomjegyzék

A SZIMBÓLUMOK MAGYARÁZATA

A szimbólumok magyarázata 162

A figyelmeztetési színek magyarázata 162

TARTALOMJEGYZÉK

Tartalomjegyzék 163

ISMERKEDÉS A GÉPPEL

Tisztelt vásárlónk! 164

Az új fűnyíró használatbavétele előtti teendők 164

MI MICSODA?

Mi micsoda a fűnyírón? 165

A GÉP BIZTONSÁGI FELSZERELÉSE

Általános tudnivalók 166

ÖSSZESZERELÉS ÉS BEÁLLÍTÁSOK

Általános tudnivalók 167

Fogantyú 167

Vágási magasság 168

Feltöltés olajjal 168

ÜZEMANYAGKEZELÉS

Általános tudnivalók 169

Üzemanyagkeverék 169

Tankolás 169

Szállítás és tárolás 169

ÜZEMELTETÉS

Személyi védőfelszerelés 170

Általános biztonsági intézkedések 170

Alapvető szabály 171

Szállítás és tárolás 171

Beindítás és leállítás 172

KARBANTARTÁS

Általános tudnivalók 173

Karbantartási séma 173

Általános ellenőrzés 173

Külső tisztítás 173

Olajsint 173

Olajcsere 173

Vágószerkezet 173

Akkumulátor 174

Gyújtógyertya 174

Levegőszűrő 174

Üzemanyagrendszer 174

Újrahasznosítás 174

MŰSZAKI ADATOK

Műszaki adatok 175

Termékazonossági EGK-bizonyítvány 177

Tisztelt vásárlónk!

Gratulálunk most vásárolt Husqvarna-termékéhez! A Husqvarna története egészen 1689-ra nyúlik vissza, amikor XI. Karl király a Huskvarna folyó partján gyárat építtetett muskétagyártás céljából. A gyárat a Huskvarna folyó partján elhelyezni logikus volt, mivel a folyót vízenergia termelésre használták és ennek következtében vízerőműként működött. A Husqvarna gyár több mint 300 éves fennállása során számtalan termék készült, a fafűtéses tűzhelyektől kezdve modern konyhaberendezésekig, varrógépekig, kerékpárokig, motorkerékpárokig, stb. 1956-ban készült el az első motoros fűnyíró, amelyet 1959-ben a motorfűrészt követett. A Husqvarna ma ezen a területen működik.

A Husqvarna ma a világ egyik vezető, a minőséget és a teljesítményt előtérbe helyező gyártója az erdészeti és kerti termékek területén. A vállalat üzleti célkitűzése motor meghajtású termékek kifejlesztése, gyártása és marketingje az erdészeti és kerti felhasználás, valamint az építőipar számára. A Husqvarna célja továbbá, hogy ergonómia, felhasználóbarátság, biztonság és környezetvédelem szempontjából is elől járjon – ezért több részletet kifinomítva, tovább fejleszti termékeit ezeken a területeken.

Meggyőződésünk, hogy Ön sokáig elégedett lesz termékünk minőségével és teljesítményével. Azáltal, hogy nálunk vásárol. Ön szükség esetén professzionális javítási és szerviz-szolgálatot kap. Ha a vásárlás nem elismert viszonteladónál történt, forduljon a legközelebbi szervizműhelyhez.

Reméljük, elégedett lesz gépével, és hogy az sokáig segítőtársa lesz a munkában. Gondoljon arra, hogy ez a használati utasítás egy értékpapír. Tartalmát követve (használat, szerviz, karbantartás stb.) a gép élettartama, sőt másodkezes, használt értéke is jelentősen megnövelhető. Ha Ön eladja gépét, a használati utasítást is adja át az új tulajdonosnak.

Köszönjük, hogy Husqvarna terméket használ!

A Husqvarna AB folyamatosan dolgozik termékei továbbfejlesztésén, és ezért fenntartja a jogot arra, hogy többek között a termékek formáján és külsején előzetes tájékoztatás nélkül változtasson.

Az új fűnyíró használatbavétele előtti teendők

- Olvassa el figyelmesen a használati utasítást.
- Ellenőrizze a vágószerkezet felszerelését és beállítását. Lásd az Összeszerelés című fejezetben szereplő utasításokat.
- Töltsön üzemanyagot és olajat a motorba. A géphez megfelelő mennyiségű olajat tartalmazó flakon mellékeltünk. Lásd az Üzemanyag-kezelés című fejezetben szereplő utasításokat.



VIGYÁZAT! A gép eredeti kivitelezésén a gyártó cég engedélye nélkül semmilyen módosítást sem szabad végezni. Használjon mindig eredeti pótkatrészeket. Nem engedélyezett módosítások és / vagy pótkatrészek komoly sérülésekhez vagy halálos balesetekhez vezethetnek.



VIGYÁZAT! A fűnyíró vigyázatlan vagy helytelen használat esetén veszélyes szerszám lehet, amely komoly, sőt halálos sérüléseket is okozhat. Rendkívül fontos, hogy végigolvassa és megértse ezt a használati útmutatót.



VIGYÁZAT! A motor kipufogógázainak hosszas belégzése veszélyeztetheti az egészséget.

A Husqvarna AB folyamatosan dolgozik termékei továbbfejlesztésén, és ezért fenntartja a jogot arra, hogy többek között a termékek formáján és külsején előzetes tájékoztatás nélkül változtasson.

MI MICSODA?

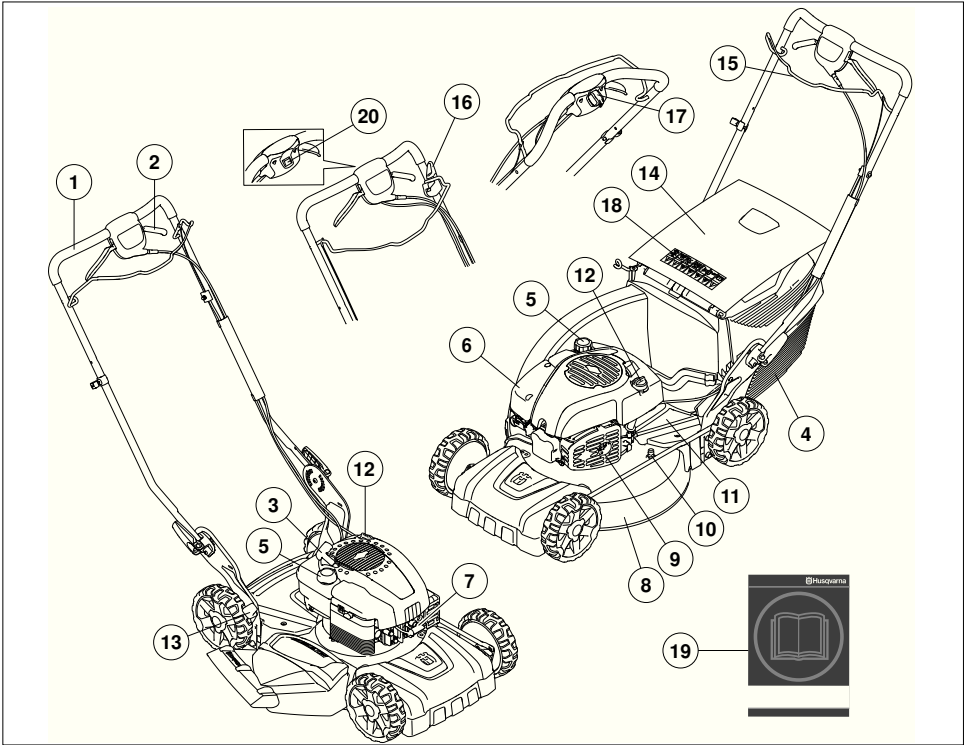

Mi micsoda a fűnyíró?

- | | |
|--------------------------------|--|
| 1 Fogantyú | 11 Védőburkolat |
| 2 Meghajtó | 12 Olajtartály |
| 3 Indítófogantyú | 13 Vágásimagasság-szabályozó |
| 4 Fűgyűjtő (LB348V esetén nem) | 14 Hátsó terelőlap (LB348V esetén nem) |
| 5 Üzemanyagtartály | 15 Motorfékfogantyú |
| 6 Levegőszűrő | 16 Késfék LC353VB |
| 7 Gyújtógyertya | 17 Elektromos indítószervezet LC353VE, LC348VE |
| 8 Vágóburkolat | 18 Egyezményes jelek |
| 9 Kipufogódob | 19 Használati utasítás |
| 10 Vízcsatlakozás | 20 Leállító kapcsoló |

A GÉP BIZTONSÁGI FELSZERELÉSE

Általános tudnivalók

Ez a fejezet elmagyarázza a gép különböző biztonsági felszereléseit, azok működését, valamint azt az ellenőrzést és karbantartást, amelyről a biztonságos használat érdekében gondoskodnia kell.



VIGYÁZAT! Soha ne használjon olyan gépet, amelynek hibás a biztonsági felszerelése. Ha az Ön gépe nem felel meg az alábbi vizsgálatok valamelyikénél, akkor forduljon szervizműhelyéhez.

Akadályozza meg a véletlen indítást a gyújtáskábel eltávolításával a gyújtógyertyáról.

Vágóburkolat

- A vágóburkolat a rezgés és a vágásveszély csökkentésére szolgál.

A vágóburkolat ellenőrzése

- Győződjön meg arról, hogy a vágóburkolat nem sérült, és hogy látható hibáktól, például repedésektől mentes.

Motorfékfogantyú

- A motorfék a motor leállítására szolgál. Ha a felhasználó elengedi a motorfékfogantyút, a motornak le kell állnia.

A motorfékfogantyú ellenőrzése

- Adjon teljes gázt, majd engedje el a fékfogantyút. A motornak le kell állnia, és a meghajtásnak ki kell kapcsolnia. A motorféket úgy kell beállítani, hogy a motor 3 másodpercen belül leálljon.

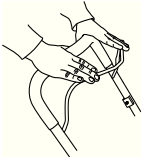

Kipufogódob



VIGYÁZAT! Semmiképpen ne használjon olyan gépet, amelyiken nincs vagy sérült a hangfogó. A hibás hangfogó jelentős mértékben növeli a zajszintet és a tűzveszélyt. Legyen kéznél tűzoltó felszerelés.

A hangfogó a használat során és után erősen felhevül. Ez az alapjárat esetében is így van. Legyen tudatában a tűzveszélynek, különösen ha gyúlékony anyag és/vagy gáz közelében dolgozik.

- A kipufogódobot arra a feladatra tervezték, hogy a zajszintet minimálisra csökkentse, és hogy a kipufogógázokat a kezelő közeléből elvezesse.

A hangfogó ellenőrzése

- Rendszeresen ellenőrizze, hogy hibátlan-e és jól van-e rögzítve a hangfogó.

ÖSSZESZERELÉS ÉS BEÁLLÍTÁSOK

Általános tudnivalók



FONTOS! Akadályozza meg a véletlen indítást a gyújtáskábel eltávolításával a gyújtógyertyáról.

Fogantyú

Összeszerelés

- Lazítsa meg az alsó csavarokat.

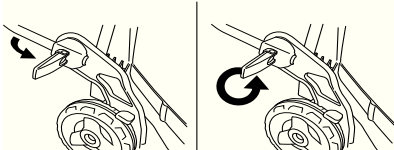

- Állítsa be a fogantyú magasságát, majd húzza meg a gombot biztonságosan.



A fűgyújtó felszerelése

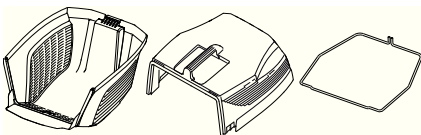

- Akassza a felső burkolatot az alsó burkolat nyúlványaira.

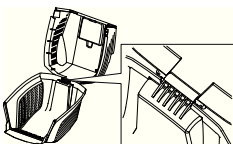

- Csatolja le a felső burkolatot. Ügyeljen rá, hogy az élvédő az alsó burkolatra kívülről illeszkedjen.

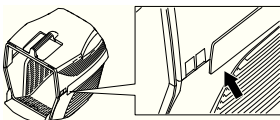

- Kezdje úgy, hogy a fémszegély egyik végét beakasztja az alsó burkolat részeibe.

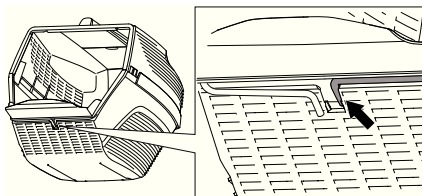

- Vezesse körbe a fémszegélyt a felső és az alsó burkolat mentén. Rögzítse a fémszegélyt az alsó burkolatra.

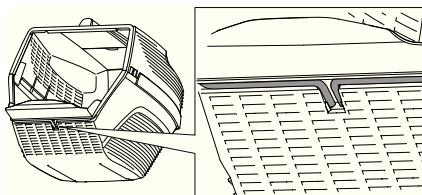

- Emelje fel a hátsó burkolatot, és akassza a helyére a fűgyújtót.

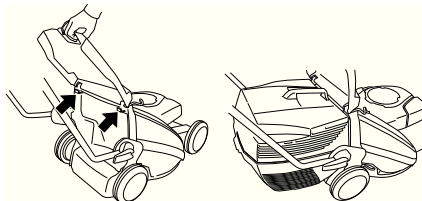

ÖSSZESZERELÉS ÉS BEÁLLÍTÁSOK

Mulcsoló funkció

Tartozékként mulcsoló készlet is kapható, hogy a fűgyűjtővel ellátott gépekkel mulcsolni is lehessen.

A mulcsoló készlet egy mulcsoló dugóból és egy mulcsoló késből áll.

Illessze a helyére a mulcsoló dugót.

- Emelje fel a hátsó burkolatot, és vegye le a fűgyűjtőt.

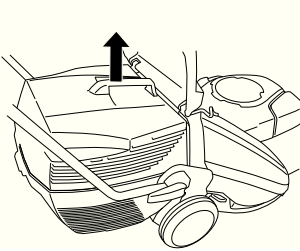

- Illessze a mulcsolócsatlakozót a fűgyűjtő csatornába.

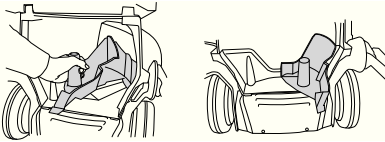

- Csukja be a burkolatot úgy, hogy rögzítse azt a mulcsolócsatlakozó.

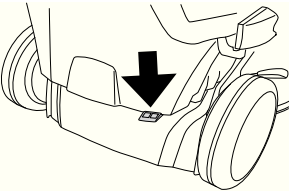

Vágási magasság

FIGYELEM! Ne állítson be túlságosan kis vágási magasságot, nehogy a kés beleütöközzön az egyenetlenségekbe.

A vágási magasság öt különböző fokozatra állítható, mm-enként.

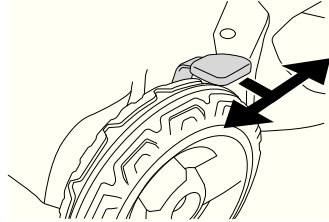

Feltöltés olajjal

- A gépet üres olajtartállyal szállítjuk. Lassan töltsé az olajat. Lásd a Karbantartás című fejezetben szereplő utasításokat is. A motorolajat először 5 órás üzemidő után cserélje le.

Általános tudnivalók



VIGYÁZAT! A motort nem szabad zárt vagy rosszul szellőző helyen járatni, mert a kipufogógázok fulladást vagy szén-monoxid-mérgezést okozhatnak.

Az üzemanyag és annak gőze tűzveszélyes lehet, és belélegezve illetve bőrrel érintkezve súlyos sérüléseket okozhat. Legyen ezért nagyon óvatos, amikor az üzemanyaggal bánt, és gondoskodjon megfelelő szellőzésről.

A motor kipufogógázai forróak, és lehet bennük szikra, mely tüzet okozhat. Soha ne indítsa be a gépet zárt helyiségben vagy gyúlékony anyagok közelében!

Üzemanyag közelében ne dohányozzon és ne helyezzen el forró tárgyakat.

Üzemanyagkeverék

FONTOS! A gépet négyütemű motorral szerelték fel. Ügyeljen arra, hogy a tartályban mindig elegendő olaj legyen.

Benzin

- Használjon jó minőségű ólommentes vagy ólomtartalmú benzint.
- A legalacsonyabb ajánlott oktánszám (RON): 90. Ha 90 oktánszámú gyengébb minőségű üzemanyaggal üzemelteti a motort, úgynevezett "kopogás" léphet fel. Ez a motor felmelegedéshez vezet, ami a motor súlyos károsodását eredményezheti.
- Ha van rá lehetősége, használjon környezetbarát, ún. Alkilbenzint.

Motorolaj

FONTOS! A fűnyíró beindítása előtt ellenőrizze az olajsintet. Ha az olajsint túlságosan alacsony, súlyos kár keletkezhet a motorban.

- Lásd a „Karbantartás” című fejezetben szereplő utasításokat.
- A motorolajat először 5 órányi üzemidő után cserélje le. Az ajánlott olajtípusokkal kapcsolatban lásd a műszaki adatokat. Soha ne használjon kétütemű motorokba való olajat.

Tankolás



VIGYÁZAT! Feltöltés előtt kapcsolja ki a motort, és hagyja hűlni néhány percig. A motort ki kell kapcsolni, és a leállítókapcsoló STOP állásban legyen.

A kiömlés elkerülése érdekében mindig benzines kannát használjon.

A tanksapkát óvatosan nyissa ki, hogy az esetleges túlnyomás lassan kiegyenlítődhessen.

Tartsa tisztán a tanksapka környékét.

Szorítsa rá alaposan a tanksapkát tankolás után. A gondatlanság tüzet okozhat.

Vigye el a gépet legalább 3 méterre a tankolás helyétől, mielőtt beindítaná.

Soha ne kapcsolja be a gépet:

- Ha üzemanyag vagy motorolaj került a gépre. Törölje le az üzemanyagot, illetve olajat, és várja meg, míg teljesen elpárolog.
- Ha az üzemanyag ráfolyt Önre illetve a ruhájára, azonnal öltözzön át. Öblítse le azokat a testrészeket, amelyek kapcsolatba kerültek az üzemanyaggal. Használjon szappant és vizet.
- Ha a gépből üzemanyag szivárog. Ellenőrizze rendszeresen, nincs-e szivárgás az üzemanyagtartály kupakjánál és az üzemanyagvezetéseken.

Szállítás és tárolás

- A gépet és az üzemanyagot úgy tárolja illetve szállítsa, hogy az esetlegesen kiszivárgó gőzök ne érintkezhessenek villamos gépekből, villanymotorokból, erőkapcsolókból/árammagszakítókból, fűtőkazánokból, stb. származó szikrákkal vagy nyílt lánggal.
- Az üzemanyagot csak az arra alkalmas és rendszeresített tartályokban tárolja illetve szállítsa.

Hosszú távú tárolás

- Hosszabb tárolás előtt ürítse ki a gép üzemanyagtartályát. Érdeklődjön meg a legközelebbi benzinkútnál, hogy hová lehet lefejtetni az elhasznált üzemanyagot.

Személyi védőfelszerelés

Amikor a gépet használja, viseljen mindig jóváhagyott személyi biztonsági felszerelést. A személyi biztonsági felszerelés nem különbözi ki a sérülések kockázatát, de csökkenti a sérülés mértékét, ha bekövetkezik a baleset. A megfelelő felszerelés kiválasztásához kérje kereskedő segítségét.

Viseljen mindig:

- Stabil, nem csúszós csizma vagy cipő
- Erős anyagból készült hosszúnadrág Ne viseljen rövidnadrágot, szandált, illetve ne legyen meztőláb.
- Szükség esetén, például a vágórész illesztésekor, vizsgálatokor vagy tisztításokor, védőkesztyűt kell viselni.

Általános biztonsági intézkedések

Ez a fejezet a géppel végzett munkára vonatkozó alapvető munkavédelmi szabályokat tárgyalja. Ez a tájékoztató nem helyettesítheti a szakmai ügyességet és tapasztalatot.

- Olvassa el figyelmesen a használati utasítást, és győződjön meg róla, hogy megértette azt, mielőtt a gépet használatba veszi.
- Tartsa szem előtt, hogy az üzemeltető felelős más személyek vagy azok tulajdonának sérüléseiről vagy veszélyeztetéséért.
- A gépet tisztán kell tartani. A jelzéseknek és matricáknak tökéletesen olvashatónak kell lenniük.

Mindig próbáljon előrelátóan gondolkodni.

Lehetetlen az összes elképzelhető helyzetet ismertetni. Mindig megfontoltan és előrelátóan tevékenykedjen. Ha olyan helyzetbe kerül, amelyben bizonytalannak érzi magát, álljon le a munkával és kérjen útbaigazítást egy szakértőtől. Forduljon a szakülethez, a márkaszervizhez vagy olyan személyhez, aki jártas a beton- és fémdarabolók használatában. Ne próbálkozzon olyan munkával, amelyhez úgy véli, nincs elegendő szaktudása!



VIGYÁZAT! A gép működés közben elektromágneses mezőt hoz létre. Ez bizonyos körülmények esetén hatással lehet az aktív vagy passzív orvosi implantátumokra. A súlyos vagy halálos sérülés kockázatának csökkentése érdekében azt javasoljuk, hogy az orvosi implantátumot használó személyek a gép alkalmazása előtt kérjék ki orvosuk vagy az orvosi implantátum gyártójának tanácsát.



VIGYÁZAT! A gép veszélyes eszköz lehet szabálytalan vagy gondatlan használat esetén, és súlyos vagy végzetes sérüléseket okozhat a felhasználóknak vagy másoknak.

Soha ne engedje meg, hogy gyermek vagy a gép használatában nem jártas személy használja a gépet.

Csökkent testi vagy mentális képességekkel rendelkező, illetve a gép kezelésére egészségi okokból alkalmatlan személyek csak a biztonságukért felelős személy felügyelete mellett használhatják a gépet.

Csak olyan személyeknek engedje meg a gép használatát, akiről tudja, hogy elsajátították a használati utasítás tartalmát.

Soha ne használja a gépet, ha fáradt, ha alkoholt fogyasztott, vagy ha látását, ítélőképességét vagy mozgáskoordinációját befolyásoló gyógyszert vett be.



VIGYÁZAT! Nem engedélyezett módosítások és/vagy pótalkatrészek komoly sérülésekhez vagy halálos balesetekhez vezethetnek. A gép eredeti kivitelezésén a gyártó cég engedélye nélkül semmilyen módosítást sem szabad végezni.

Ne változtassa meg a gép eredeti kivitelét, és ne használja a gépet, ha láthatóan valaki más módosításokat hajtott végre rajta.

Soha ne használjon olyan gépet, amely hibás. Végezze el az ebben a használati utasításban előírt ellenőrzési, karbantartási és szervizmunkálatokat. Bizonyos karbantartási és szervizmunkákat szakképzett szerelőnek kell elvégeznie. Lásd a Karbantartás című fejezetben leírtakat.

Használjon mindig eredeti pótalkatrészeket.

A munkaterület biztonsága

- A nyírás előtt el kell távolítani a fűből az ágakat, gallyakat, köveket stb.
- A vágófelszerelésnek ütköző tárgyak elrepülhetnek, és személyi sérülést vagy dologi kárt okozhatnak. Minden személyt és állatot tartson távol.
- Ne használja a fűrészt rossz időben, például sűrű ködben, erősen zuhogó esőben, erős szélben vagy nagy hidegben. stb. A rossz időjárási viszonyok között végzett munka fárasztó, és veszélyes helyzeteket teremthet, például sikos felület.
- Környezetét személyre véve győződjön meg arról, hogy nem érheti Önt olyan hatás, ami miatt elvesztené uralmát a gép fölött.
- Ügyeljen a gyökerekre, kövekre, ágakra, magokra, árkokra stb. A magas fű akadályokat rejtget.
- Lejtőn veszélyes lehet a fűnyírás. Ne használja a fűnyírót túl meredek lejtőn. A fűnyíró nem használható 15 foknál nagyobb lejtésű terepen.
- Lejtőkön a munkaszakasz mindig legyen merőleges a lejtőre. Sokkal könnyebb keresztben haladni a lejtőn, mint le- és felfelé vezető irányban.
- Sarkok és a kilátást akadályozó egyéb objektumok közelében legyen körültekintő.

Munkabiztonság

- A fűnyíró kizárólag fű nyírására szolgál. Minden egyéb használati mód tilos.
- Viseljen személyi védőfelszerelést. Lásd a Személyi védőfelszerelés című fejezetben szereplő utasításokat.
- Ne indítsa be a fűnyírót, amíg a kés és minden burkolat nincs helyesen felszerelve. Ellenkező esetben a kés kilazulhat, és személyi sérülést okozhat.
- Gondoskodjon róla, hogy a kés ne ütközzön idegen tárgyakra, például kövekre, gyökerekre vagy hasonlókra. Ilyen esetben a kés eltompulhat, és meggörbülhet a motortengely. A meggörbült tengely kiegyensúlyozatlanságot és erős rezgést okoz, a kés kilazulásának erős kockázatával.
- Amikor a motor működésben van, a fékfogantyút semmiképpen sem szabad tartósan rögzíteni a fogantyúban.
- Állítsa a fűnyírót stabil, vízszintes felületre, és kapcsolja be. Gondoskodjon róla, hogy a fűkés ne érhesse a talajhoz vagy más tárgyakhoz.
- Mindig a gép mögött álljon. Fűnyírás közben minden kerék legyen a talajon, és két kézzel tartsa a fogantyút. Tartsa távol kezét és lábát a forgó késektől.
- Ne döntse meg a gépet, ha jár a motor. Sohasse fusson a működésben lévő géppel. A fűnyíróval mindig gyalogsebességgel kell haladni.
- Mindig nagyon figyeljen, amikor munka közben továbbtolja a fűnyírót.
- Amikor a motor jár, ne emelje fel a fűnyírót, és ne vigye a kezében. Ha a fűnyírót fel kell emelnie, előbb kapcsolja ki a motort, és válassza le a gyújtásvezetékét a gyújtógyertyáról.
- Amikor a fűnyíróval nyírást nem igénylő területen halad keresztül, kapcsolja ki a motort. Ilyen lehet például a kavicsos ösvény, köves vagy aszfaltos terület stb.

- Sohasse fusson a működésben lévő géppel. A fűnyíróval mindig gyalogsebességgel kell haladni.
- A vágási magasság módosítása előtt lassítsa le a motort. Soha ne végezzen beállításokat, amikor a motor jár.
- Amikor a motor működésben van, ne hagyja a gépet felügyelet nélkül. Kapcsolja ki a motort. Győződjön meg róla, hogy a vágófelszerelés forgása leállt.
- Ha a gép bármilyen idegen tárgynak ütközik vagy rezegni kezd, azonnal állítsa le a gépet. Vegye le a vezetékét a gyújtógyertyáról. Ellenőrizze, hogy nem sérült-e meg a gép. Javítsa ki az esetleges sérüléseket.

Alapvető szabály

- Az optimális eredmény érdekében mindig éles késsel vágjon. A tompa kés egyenetlenül vág, és a fű vágási felülete megsérül.
- Soha ne nyírjon le többet a fű hosszának 1/3-ánál. Ez száraz időszakban fokozottan érvényes. Először nagy vágási magasságot állítson be, és úgy nyírjon. Ezután tekintse meg az eredményt, és a megfelelő mértékben csökkentse a vágási magasságot. Ha nagyon magas a fű, lassan és szükség esetén kétszer nyírjon.
- Minden alkalommal más irányban haladjon, hogy ne alakuljanak ki sávok a pázsiton.
- Mielőtt maga felé húzza a gépet, kapcsolja ki a meghajtást, és tolja előre a gépet kb. 10 cm-re.
- Feltétlenül kapcsolja le a meghajtást, ha akadály közelébe ér.

Szállítás és tárolás

- Szállításkor rögzítse a berendezést, hogy az a szállítás közben ne sérüljön meg, illetve ne okozzon balesetet.
- A berendezést zárható helyen tartsa, hogy ne kerülhessen gyermekek vagy illetéktelen személyek kezébe.
- A gépet és felszerelését száraz, fagymentes helyen kell tárolni.
- Az üzemanyag szállítását és tárolását illetően lásd az „Üzemanyag-kezelés” című fejezetet.

Beindítás és leállítás

Indítás előtt



VIGYÁZAT! Olvassa el figyelmesen a használati utasítást, és győződjön meg róla, hogy megértette azt, mielőtt a gépet használatba veszi.

Viseljen személyi védőfelszerelést. Lásd a Személyi védőfelszerelés című fejezetben szereplő utasításokat.

- Tartson minden személyt és állatot távol a munkavégzés helyétől.
- Végezze el a napi karbantartást. Lásd a „Karbantartás” című fejezetben szereplő utasításokat.
- Gondoskodjon róla, hogy a gyújtásvezeték jól illeszkedjen a gyújtógyertyára.

Beindítás

- A motor indításakor a húzza a motorfékfogantyút a gép fogantyújához.
- A gép mögött álljon.

LC353VB

- A leállító kapcsolót állítsa starthelyzetbe.
- Fogja meg jobb kézzel az indítófogantyút, húzza ki lassan az indítózsínort, amíg ellenállásba nem ütközik (az indítóhorgok kapaszkodnak). Erőteljes mozdulattal rántsa be a motort. Soha ne tekerje rá a kezére az indítózsínort.

Az LC353VB késfékkel rendelkezik.

A vágófejek forgatásához tegye a következőt:

- Állítsa végállásába a késgombot.

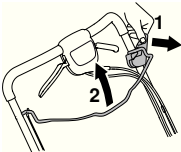

LC 348VE, LC 353VE

Az LC 348VE és az LC 353VE elektronikus indítás funkcióval rendelkeznek, amelyet az alábbi módon kell használni.

- Az elektronikus indítás első használata előtt fel kell tölteni az akkumulátort.
- Lásd a „Karbantartás” című fejezetben szereplő utasításokat.
- Hajtsa a motorfékfogantyút a gép fogantyúja felé.
- Helyezze be az indítókulcsot, és nyomja be a gombot.



Meghajtó

- Ha az önjáró funkciót szeretné használni, húzza maga felé a tengelykapcsoló kart.

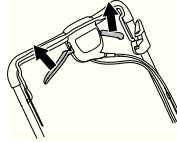

Ha úgy érzi, hogy a meghajtás lassul, állítson a tengelykapcsoló huzalon. Finoman szabályozza a vezetéket a beállító csavar segítségével.

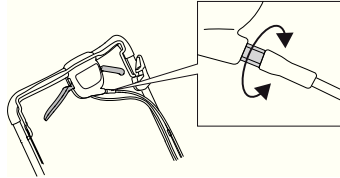

- A huzal megfeszítéséhez és a sebesség növeléséhez hajtsa az állítócsavart az óra járásával ellentétes irányba.

A huzalokat ne állítsa túl feszesre. Ha a fűnyíró a tengelykapcsoló kar működtetése nélkül is elindul, lazítson a huzalon.

- A huzal meglazításához és a sebesség csökkentéséhez hajtsa az állítócsavart az óra járásával megegyező irányba.

Leállítás

LB348V , LC348V, LC348VE, LC353V, LC353VE

- A motor leállításához engedje el a motorfékfogantyút. A meghajtás a fékfogantyú elengedésekor is kikapcsol.
- Elektromos indítószerszettel ellátott gépek esetén a kulcsot ki kell venni.

LC353VB

A fékkar elengedésekor a vágófej leáll.

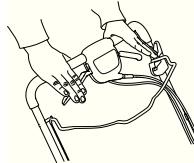

A motort a stop kapcsoló stop állásba húzásával állíthatja le.

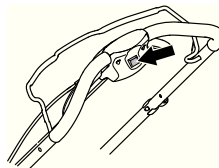

Általános tudnivalók



VIGYÁZAT! A felhasználó kizárólag olyan karbantartási és szervizmunkákat végezhet, amelyek ebben a használati utasításban szerepelnek. Komolyabb beavatkozások csak elismert szervizműhely végezhet.

Akadályozza meg a véletlen indítást a gyújtáskábel eltávolításával a gyújtógyertyáról.

Ha a gép karbantartását nem megfelelően végzik, illetve a javítási és szervizmunkálatokat nem képzett szakemberrel végeztetik el, a gép balesetveszélyessé válhat és várható élettartama is csökkenhet. További információért forduljon a legközelebbi szakszerviz munkatársaihoz.

- Rendszeresen ellenőriztesse a gépet a Husqvarna szakkereskedővel, és végeztesse el az alapvető beállításokat és javításokat.
- Használjon mindig eredeti pótalkatrészeket.

Karbantartási séma

A karbantartási ütemezésből kiderül, hogy a gép mely alkatrészei igényelnek karbantartást, és ezt milyen gyakorisággal kell végrehajtani. Az intervallumok meghatározásakor a gép napi használatát feltételeztük, ezért a tényleges intervallumok a használat gyakoriságától függően eltérőek lehetnek.

Napi karbantartás	Heti karbantartás	50 üzemóránként	Évente legalább egyszer
Általános ellenőrzés	Gyújtógyertya	Az ékszív cseréje és beállítása	Az ékszív cseréje és beállítása
Olajszint	Kipufogódob*	Levegőszűrő	Levegőszűrő
Külső tisztítás	Rezgéscsillapító rendszer*	Üzemanyagrendszer	Üzemanyagrendszer
Vágószerkezet		Olajcsere	Olajcsere
Vágóburkolat és védőburkolat*			
Motorfékfogantyú*			

*Lásd az utasításokat „A gép biztonsági felszerelése” című fejezetben.

Általános ellenőrzés

- Ellenőrizze, hogy a csavarok és csavaranyák megfelelően meg vannak-e húzva.

LC353VB

Ellenőrizze, hogy a kábelbilincs megfelelően van rögzítve a tartóhoz. Ha a kábelbilincs lazának érződik vagy leesett, szerelje vissza a helyére.

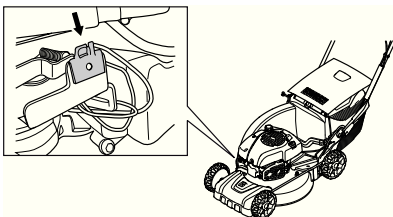

Külső tisztítás

- Kéfe segítségével távolítsa el a fűnyíróról a leveleket, fűszálakat stb.
- Ne használjon nagynyomású vízugarat a gép tisztításához.
- Soha ne irányítsa a vízugarat közvetlenül a motorra.
- Tisztítsa meg az indítószerveket levegőnyílásait. Ellenőrizze az indítószerveket és az indítószínt.
- A vágóegység burkolata alatti tisztításhoz fordítsa a gépet gyújtógyertyával felfelé. Úrítse ki a benzintartályt.

A hajtóműház tisztítása.

- Vegye ki a szerelőnyílást.

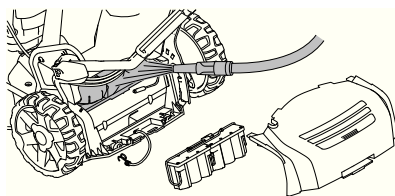

- Kéféje le a leveleket és a fűvet a hajtóműháztól. Szükség esetén mossa le vízzel a hajtóműházat. Az **LC353VE** és az **LC353VE** esetében ellenőrizze, hogy az akkumulátor le lett választva.

Olajszint

Az olajszint ellenőrzésekor a fűnyírónak vízszintesen kell állnia. Ellenőrizze az olajszintet a beöntőnyílás kupakján lévő nivópálcával.

- Vegye le az olajbeöntő nyílás kupakját, és törölje tisztára a nivópálcát.
- Szúrja vissza a nivópálcát. Az olajbeöntő nyílás kupakját teljesen le kell csavarni, hogy az olajszint jelzése helyes legyen.
- Alacsony olajszint esetén töltsön be motorolajat a nivópálcán jelzett felső szintig.

Olajcsere

- Úrítse ki a benzintartályt.
- Csavarja le az olajbeöntő nyílás kupakját.
- Helyezzen le egy megfelelő edényt az olaj felfogására.
- Eressze le az olajat a motor megdöntésével, hogy az olaj kifolyjon a töltőcsövön keresztül. Kérdezze meg a helyi benzinállomáznál, hogy hová öntheti a fölös motorolajat.
- Töltsön be új, jó minőségű motorolajat. Lásd a „Műszaki adatok” című fejezetben található útmutatást.

Vágószerkezet



VIGYÁZAT! A vágószerkezet javításához és karbantartásához mindig vegyen fel erős védőkesztyűt. A kés nagyon éles, könnyen megvághatja magát.

- Ha az akadályokkal való ütközés üzemm zavart okozott, a sérült késeket ki kell cserélni.
- A kések cseréjét, illetve élezését hivatalos szakszerviznek kell végeznie.

Akkumulátor (LC 353VE, LC 348VE)



FIGYELEM! A leselejtezett elemet nem szabad a háztartási hulladékba dobni! Adja le a legközelebbi szervizműhelyben vagy gyűjtőhelyen.

Az akkumulátor egy teljesen zárt, 12 voltos akkumulátor, mely normál esetben nem igényel karbantartást. Az akkumulátor fűnyírás közben töltődik.

Ha többször is előfordul motorindítási probléma, az akkumulátor lemerülhetett. Ilyen esetben indítsa be a motort az indítószínnel. A teljesen lemerült akkumulátor a mellékelt akkutöltővel feltölthető.

- Ellenőrizze az összes villamos vezetékét és csatlakozást. Ne használja a gépet, ha bármely kábel vagy dugó sérült; ilyen esetben juttassa el a gépet javításra egy hivatalos szakszervizbe.

Az akkumulátor töltése

FONTOS! Az akkumulátor a fűnyírási szezonban egyszer vagy kétszer igényelhet feltöltést, és a téli tárolást megelőzően teljesen fel kell tölteni.

+5 °C alatti hőmérsékleten ne töltsé az akkumulátort.

- Kösse le az akkumulátor kábelét.
- Csatlakoztassa az akkumulátor kábelét az akkutöltőre, majd csatlakoztassa a töltőt a fali tápaljzatba (230 V, 50 Hz).

Gyújtógyertya

FONTOS! Használja mindig az előírt típusú gyújtógyertyát! Nem megfelelő gyújtógyertya komolyan károsíthatja a hengert és a dugattyút.

- A gép kis teljesítménnyel működik, nehezen indul, vagy alapjáraton rosszul működik: mielőtt további lépéseket tenne, először mindig ellenőrizze a gyújtógyertyát.
- Ha a gyújtógyertya piszkos, tisztítsa meg, és azt is ellenőrizze, hogy 0,5 milliméteres-e a szikraköz. Ha szükséges, cserélje ki a hibás alkatrészeket.

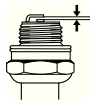

Levegőszűrő

- A hengerfedelelet levéve emelje ki a levegőszűrőt.
- Tisztítsa ki a szűrőt, sima felülethez ütogetve azt. A levegőszűrő tisztításához soha ne használjon ásványolaj-tartalmú oldószert, például petróleumot, sem sűrített levegőt.
- Egy bizonyos időn túl használt levegőszűrőt nem lehet teljesen megtisztítani. Ezért rendszeres időközönként új levegőszűrőre kell azt kicserélni. **Egy megrongálódott levegőszűrőt mindig ki kell cserélni.**
- Visszaszereléskor győződjön meg arról, hogy a szűrő szorosan illeszkedik a szűrőtartóhoz.

Üzemanyagrendszer

- Ellenőrizze, nem sérült-e a tanksapka és annak tömitése.
- Ellenőrizze a üzemanyag-vezetékét. Ha szükséges, cserélje ki a hibás alkatrészeket.

Újrahasznosítás

Minden előfeltétel adott ahhoz, hogy a gép sok éven át működjön. Így minimális lesz a gép környezeti hatása. Végezze el a szerviz- és karbantartási munkákat az útmutatónkban olvasható utasítások alapján. Ezzel meghosszabbítja a motor élettartamát, és minimalizálja a veszélyes kibocsátásokat. Az újrahasznosításhoz a gépet szét kell szerelni, és az alkatrészeket anyaguk szerint kell szelektálni. A gép legtöbb alkatrésze újrahasznosítható.

MŰSZAKI ADATOK

Műszaki adatok

	LC353V	LC353VB	LC353VE
Motor			
Motor gyártója	Briggs & Stratton	Briggs & Stratton	Briggs & Stratton
Hengerűrtartalom, cm ³	161	161	161
Fordulatszám, ford./perc	2900	2900	2900
Névleges motorteljesítmény, kW (lásd 1. megjegyzés)	2,7	2,7	2,7
Gyújtásrendszer			
Gyújtógyertya	Champion QC12YC	Champion QC12YC	Champion QC12YC
Elektródatávolság, mm	0,5	0,5	0,5
Üzemanyag-/kenőrendszer			
Benzintartály űrtartalma	1,6	1,6	1,6
Olajtartály űrtartalma, liter	0,6	0,6	0,6
Motorolaj	SAE 30	SAE 30	SAE 30
Tömeg			
Fűnyíró üres tartályokkal, kg	40	45	46
Zajkibocsátás			
(2.sz.jegyzet)			
Zajsztint, mért, dB(A)	98	97	98
Zajsztint, garantált L _{WA} dB(A)	98	98	98
Zajsztintek			
(lásd a 3. sz. megjegyzést)			
Zajnyomás-szint a felhasználó fülénél, dB(A)	84	83	84
Rezgésszintek			
(lásd a 4. megjegyzést)			
Fogantyú, m/s ²	4,0	4,0	4,0
Vágás			
Vágási magasság, mm	25-70	25-70	25-70
Vágószélesség, cm	53	53	53
Vágórész	Collect	Collect	Collect
Fűgyűjtő űrtartalma, liter	60	60	60
Beindítás			
Elektromos indítószervezet	-	-	Igen

1. megjegyzés A motor feltüntetett névleges teljesítménye az adott motormodell tipikus legyártott motorjának a J1349/ISO1585 sz. SAE-szabvány szerint mért átlagos nettó teljesítménye (a megadott fordulatszám mellett). A sorozatgyártott motorok esetén ez az érték eltérő lehet. A végső gépbe telepített motor tényleges kimenőteljesítménye az üzemi fordulatszámtól, a környezeti körülményektől és egyéb értékektől fog függeni.

2. megjegyzés: A környezet zajszennyezése zajteljesítményszintként (L_{WA}) mérve a 2000/14/EG EKG-direktíva szerint.

3. megjegyzés: A hangnyomásszintre vonatkozó jelentési adatok az 1,2 dB (A) tipikus statisztikus ingadozásával (szórásával) rendelkeznek.

4. megjegyzés: A rezgésszintre vonatkozó jelentési adatok az 0,2 m/s² tipikus statisztikus ingadozásával (szórásával) rendelkeznek.

MŰSZAKI ADATOK

	LC348V	LC348VE	LB348V
Motor	Briggs & Stratton	Briggs & Stratton	Briggs & Stratton
Hengerűrtartalom, cm ³	190	190	190
Fordulatszám, ford./perc	2900	2900	2900
Néveleges motorteljesítmény, kW (lásd 1. megjegyzés)	2,7	2,7	2,7
Gyújtásrendszer			
Gyújtógyertya	Champion RJ19LM	Champion RJ19LM	Champion RJ19LM
Elektródatávolság, mm	0,5	0,5	0,5
Üzemanyag-/kenőrendszer			
Benzintartály űrtartalma	1,2	1,2	1,2
Olajtartály űrtartalma, liter	0,6	0,6	0,6
Motorolaj	SAE 30	SAE 30	SAE 30
Tömeg			
Fűnyíró üres tartályokkal, kg	38	43	34
Zajszintek			
(2.sz.jegyzet)			
Zajnyomás-szint a felhasználó fülénél, dB(A)	80	80	80
Zajkibocsátás			
(lásd a 3. sz. megjegyzést)			
Zajszint, mért, dB(A)	94	93	94
Zajszint, garantált L _{WA} dB(A)	95	95	95
Rezgésszintek			
(lásd a 4. megjegyzést)			
Fogantyú, m/s ²	5,1	5,1	3,8
Vágás			
Vágórendszer	3 in 1	3 in 1	2 in 1
A vágási magasság öt különböző fokozatra állítható, mm-enként.	25-70	25-70	25-70
Vágószélesség, mm	480	480	480
Vágórész	Collect	Collect	Mulch
Fűgyűjtő űrtartalma, liter	60	60	
Meghajtó			
Sebesség, km/óra	5,4	5,4	5,4
Beindítás			
Elektromos indítószervezet	-	Igen	-

1. megjegyzés: A motor feltüntetett néveleges teljesítménye az adott motormodell tipikus legyártott motorjának a J1349/ISO1585 sz. SAE-szabvány szerint mért átlagos nettó teljesítménye (a megadott fordulatszám mellett). A sorozatgyártott motorok esetén ez az érték eltérő lehet. A végső gépbe telepített motor tényleges kimenőteljesítménye az üzemi fordulatszámtól, a környezeti körülményektől és egyéb értékektől fog függeni.

2. megjegyzés: A hangnyomásszintre vonatkozó jelentési adatok az 1,2 dB (A) tipikus statisztikus ingadozásával (szórásával) rendelkeznek.

3. megjegyzés: A környezet zajszennyezése zajteljesítményszintként (L_{WA}) mérve a 2000/14/EG EKG-direktíva szerint.

4. megjegyzés: A rezgésszintre vonatkozó jelentési adatok az 0,2 m/s² tipikus statisztikus ingadozásával (szórásával) rendelkeznek.

Termékazonossági EGK-bizonyítvány

(Kizárólag Európára vonatkozik)

A Husqvarna AB, SE-561 82 Huskvarna, Svédország (tel.: +46-36-146500) saját felelősségére kijelenti, hogy a **Husqvarna LB348V, LC348V, LC348VE, LC353V, LC353VB Be és LC353VE** fűnyírók a 14xxxxxx-es sorozatszámokkal kezdődően megfelelnek az EGK Tanácsa következő irányelveinek:

- Gépekről szóló **2006/42/EK** irányelv (2006. május 17.)
- 2004 december 15. "az elektromágneses kompatibilitást illetően" **2004/108/EEC**.
- 2000 május 8. "a környezet zajszenyezését illetően", **2000/14/EG**.

A zajszenyezését illetően lásd a Műszaki adatok című fejezetet.

Alkalmazott szabványok: EN 836, ISO 11094, EN 55012.

0404, SMP Svensk Maskinprovning AB, Box 7035, SE-750 07 Uppsala, az EGK Tanácsa 2000. május 8-i, a környezet zajszenyezésével foglalkozó, 2000/14/EK sz. irányelvének VI. melléklete értelmében megfelelőségértékelési jelentéseket adott ki.

Huskvarna, 2013 október 31.



Claes Losdal, fejlesztési igazgató/kerti termékek (A Husqvarna AB technikai dokumentációért felelős hivatalos képviselete.)

SÜMBOLITE TÄHENDUS

Sumbolite tähendus

ETTEVAATUST! Vääral või hooletul kasutamisel võib seade olla ohtlik, põhjustada raskeid vigastusi või kasutaja ja teiste inimeste surma.



Loe käsitsemisõpetus põhjalikult läbi, et kõik eeskirjad oleksid täiesti arusaadavad, enne kui seadet kasutama hakkad.

Vaata, et tööpiirkonnas poleks võõraid isikuid.



Vältimaks soovimatut käitumist, eemaldage süütejuhe süüteküünalt.



Väljaviskuvate ning tagasipõrkavate asjade oht.



Ettevaatust – liikuvad terad. Hoidke jalgu ja käsi.



Hoiatus: pöörlevad osad. Hoidke käed ja jalad eemal.



Seade vastab EL kehtivatele direktiividele.



Ümbritsevasse keskkonda leviv müra vastavalt Euroopa Ühenduse direktiivile. Andmed seadme emissiooni kohta on toodud peatükis Tehnilised andmed ja etiketil.



Ärge kasutage seadet siseruumis või kohas, kus pole õhutus. Heitgaasis on vingugaasi, mis on värvitu ja lõhnatu eluohtlikult mürgine gaas.



Plahvatusoht



Ära lisa kütust, kui mootor pole välja lülitatud.



Kuum pind.



Hoiatustasemetel selgitus

Hoiatused jagunevad kolmele tasemele.

ETTEVAATUST!



ETTEVAATUST! Näitab ohtlikku kehavigastust või kasutaja surma põhjustavat või lähedalolevaid objekte kahjustavat ohtu, kui kasutusjuhendis toodud juhiseid eiratakse.

TÄHTIS!



TÄHTIS! Näitab vigastuste ohtu kasutajale või ohtu lähedalolevatele objektidele, kui kasutusjuhendis toodud juhiseid eiratakse.

TÄHELEPANU!



TÄHELEPANU! Näitab lähedalolevate objektide või seadme kahjustamise ohtu, kui kasutusjuhendis toodud juhiseid eiratakse.

Sisukord

SÜMBOLITE TÄHENDUS

Sümbolite tähendus 178

Hoiatusasemete selgitus 178

SISUKORD

Sisukord 179

ESITLUS

Lugupeetud tarbija! 180

Abinõud enne uue muruniiduki kasutamist 180

MIS ON MIS?

Mis on mis muruniidukil? 181

SEADME OHUTUSVARUSTUS

Üldised näpunäited 182

KOKKUPANEK JA REGULEERIMINE

Üldised näpunäited 183

Käepide 183

Niitmiskõrgus 184

Õli lisamine 184

KÜTUSE KÄSITSEMINE

Üldised näpunäited 185

Küttesegu 185

Tankimine 185

Transport ja hoiustamine 185

KÄITAMINE

Isiklik ohutusvarustus 186

Üldised ohutuseeskirjad 186

Põhiline löikamistehnika 187

Transport ja hoiustamine 187

Käivitamine ja seiskamine 188

HOOLDUS

Üldised näpunäited 189

Hooldusskeem 189

Üldkontroll 189

Välispidine puhastus 189

Õli tase 189

Õlivahetus 189

Löikeseade 189

Aku 190

Süüteküünlad 190

Õhufilter 190

Kütusesüsteem 190

Taaskasutus 190

TEHNILISED ANDMED

Tehnilised andmed 191

EÜ kinnitus vastavusest 193

Lugupeetud tarbija!

Õnnitleme teid, et olete valinud Husqvarna toote! Husqvarna ajalugu algab juba aastast 1689, kui kuningas Karl XI käsul rajati Husqvarna jõe äärde tehase tahtpüsside valmistamiseks. Asukoht Husqvarna jõe ääres oli üsnagi loogiline, sest see võimaldas tootmiseks kasutada vee jõudu. Husqvarna tehase enam kui 300-aastase tegutsemisaja kestel on seal toodetud väga erinevaid tooteid alates puupliitidest kuni moodsate köögiseadmete, õrnblusmasinate, jalgrataste ja mootorratasteni välja. 1956. aastal tuli välja Husqvarna esimene mootori jõul töötav muruniiduk, kolme aasta möödudes – aastal 1959 – järgnes sellele mootorsaag. Samas valdkonnas töötab Husqvarna ka täna.

Täna on Husqvarna maailma juhtivaid aiandus- ja metsandustoodete tootjaid, kes seab esikohale seadmete kvaliteedi ja tehnilised näitajad. Meie äriidee on toota, arendada ja turustada mootori jõul töötavaid seadmeid aianduse, metsanduse ja ehituse ning tööstuse jaoks. Husqvarna eesmärk on luua seadmeid, mis on esirinnas ja sellepärast ongi meie seadmetele iseloomulikud mitmed kasulikud lahendused, mis tagavad seadmete ergonoomilisuse, kasutajasõbralikkuse, turvalisuse, keskkonnasõbralikkuse ja tõhususe.

Me oleme veendunud, et te hindate kõrgelt meie toodete kvaliteeti ja tehnilisi näitajaid, ning seda ka tulevikus. Kui te ostate meie toote, on teile tagatud professionaalne abi nii seadmete hooldamise kui parandamise osas. Kui seadme müüja juures pole volitatud töökoda, küsige, kus on meie lähim volitatud töökoda.

Me loodame, et jäite oma ostuga rahule ja sellest saab teie hea abimees pikkadeks aastateks. Ärge unustage, et seadme kasutusjuhend on väärtuslik abimees. See aitab teid oluliselt oma seadme tööiga pikendada, kui te järgite neid soovitusi, mis on juhendis toodud seadme hooldamise, korrastamise ning parandamise kohta. Kui te kord müüte selle seadme ära, andke sellega uuele omanikule kaasa ka kasutusjuhend.

Täname, et te valisite endale kasutamiseks Husqvarna toote!

Husqvarna AB töötab pidevalt oma toodete edasiarendamise alal ja jätab seetõttu endale õiguse teha muuhulgas muudatusi toodete kuju ja välismuse osas.

Abinõud enne uue muruniiduki kasutamist

- Loe käsitsemisõpetus hoolikalt läbi.
- Kontrolli lõikeseadme monteerimist ja korrasolekut. Juhised on toodud Koostamist käsitlevas alajaotuses.
- Tangi ja täida mootor õliga. Masinaga on kaasas piisava õilkoogusega mahuti. Vaata kütuse käitlemise peatükis olevaid juhiseid.



ETTEVAATUST! Seadme algset konstruktsiooni ei tohi muuta ilma tootja loata. Kasuta alati originaalosi. Lubamatud muudatused ja varuosad võivad põhjustada raskeid või isegi eluohtlikke kehavigastusi operaatorile ja teistele.



ETTEVAATUST! Vale või hooletu kasutamise korral võib muruniiduk olla ohtlik tööriist, mis võib põhjustada tõsise või isegi eluohtliku vigastuse. Väga oluline on lugeda ja aru saada käesoleva kasutusjuhendi sisust.



ETTEVAATUST! Mootori väljaheitegaaside pikaajaline sissehingamine võib põhjustada terviseriske.

Husqvarna AB töötab pidevalt oma toodete edasiarendamise alal ja jätab seetõttu endale õiguse teha muuhulgas muudatusi toodete kuju ja välismuse osas.

MIS ON MIS?

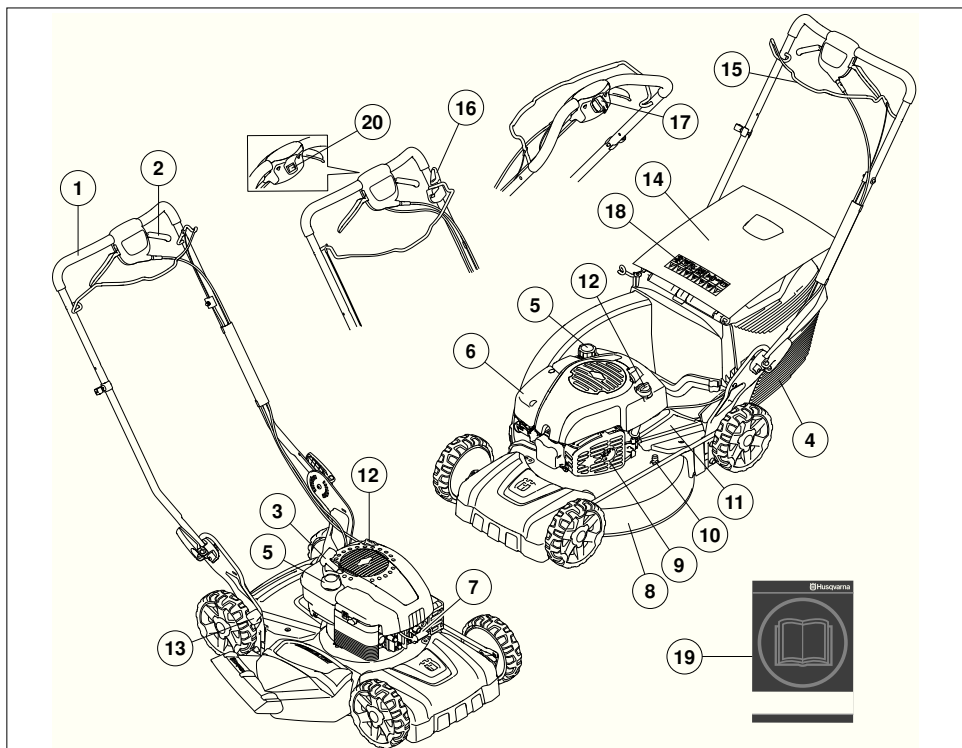

Mis on mis muruniidukil?

- | | |
|-----------------------------|--|
| 1 Käepide/juhtraud | 11 Kaitsekate |
| 2 Ajam | 12 Õlipaak |
| 3 Käiviti käepide | 13 Niitmiskõrguse regulaator |
| 4 Rohupüüdja (mitte LB348V) | 14 Tagumine deflektor (mitte LB348V) |
| 5 Kütusepaak | 15 Mootoripiduri hoob |
| 6 Õhufilter | 16 Lõiketera pidur LC353VB |
| 7 Süüteküünlad | 17 Elektriline käivitus LC353VE, LC348VE |
| 8 Lõiketerakate | 18 Sümbolid |
| 9 Summuti | 19 Käsitsemisõpetus |
| 10 Veeliitmik | 20 Seiskamisüliti |

SEADME OHUTUSVARUSTUS

Üldised näpunäited

Käesolevas käsitletakse seadme ohutusvarustust, selle toimimist, kontrollimist ning põhihooldust, mis tagab ohutu töö.



ETTEVAATUST! Ära kunagi kasuta seadet, mille ohutusvarustus on puudulik. Vajadusel lasta seadme hooldustöökojas parandada.

Vältimaks soovimatut käivitumist, eemaldage süütejuhe süüteküünlaist.

Lõiketerakate

- Lõiketerakate on ette nähtud vibratsiooni vähendamiseks ja lõikekahjude ohu vähendamiseks.

Lõikurikatte kontrollimine

- Kontrolli, et lõiketerakate on terve ja ilma nähtavate defektideta, näiteks materjalipragudeta.

Mootoripiduri hoob

- Mootoripidur on ette nähtud mootori seiskamiseks. Kui mootoripiduri hoob vabastatakse, siis mootor seiskub.

Pidurikäepideme kontrollimine

- Anna täisgaas ja vabasta seejärel pidurihoob. Mootor seiskub ja vedu ühendatakse lahti. Mootoripidur peab olerna alati reguleeritud nii, et mootor seiskub 3 sekundi jooksul.

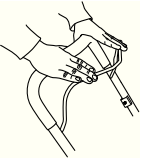

Summuti



ETTEVAATUST! Ärge kunagi kasutage ilma summutita või viga saanud summutiga seadet. Vigane summuti võib suurendada müürataset ja tuleohtu. Hoidke tulekustutusvahendid käepärast.

Summuti läheb seadme töötamisel väga kuumaks ja on kuum ka pärast seadme välja lülitamist. See kehtib ka tühikäigul töötamise kohta. Olge töötamisel hoolikas ja ettevaatlik, eriti siis, kui töötate tuleohtlike gaaside ja muude materjalide lähedal.

- Summuti ülesandeks on hoida minimaalset müürataset ja suunata mootori heitgaasid operaatorist eemale.

Summuti kontroll

- Kontrollige korrapäraselt, kas summuti on terve ja kas see on korralikult kinni.

KOKKUPANEK JA REGULEERIMINE

Üldised näpunäited



TÄHTIS! Vältimaks soovimatut käivitumist, eemaldage süütejuge süüteküünalt.

Käepide

Koostamine

- Keerake alumised hoovad lahti.

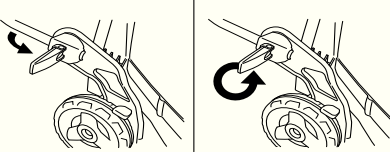

- Reguleerige käepideme kõrgust ja keerake nupud korralikult kinni.



Koguja paigaldamine

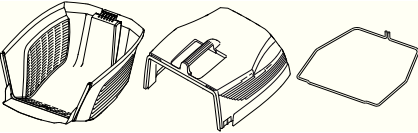

- Haakige pealmine kate alumisel kattel olevatele kinnitustele.

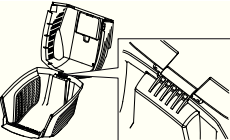

- Langetage pealmine kate. Veenduge, et servariba on paigaldatud alumise katte välisosale.

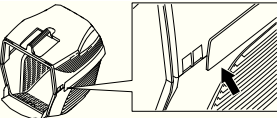

- Esmalt haakige metallserva üks ots alumisel kattel olevatesse avadesse.

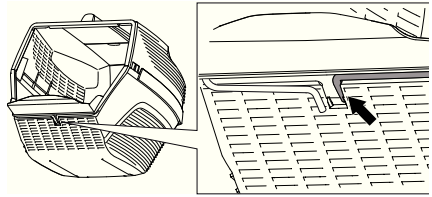

- Tõmmake metallserv nii pealmise kui alumise katte ümber. Kinnitage metallserv alumise katte külge.

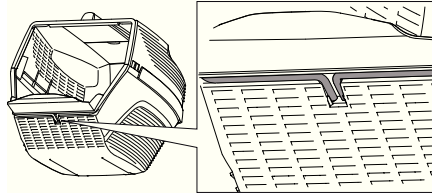

- Tõstke tagumine kaitse ja riputage murupunker külge.

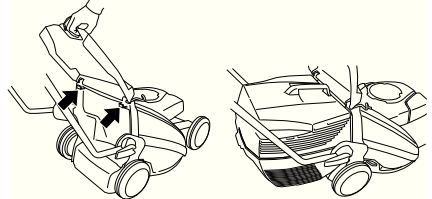

KOKKUPANEK JA REGULEERIMINE

Multšimisfunktsioon

Lisavarustusena on saadaval multšimiskomplekt, et püüduriga masinatega saaks multšimisfunktsiooni kasutada.

Multšimiskomplekt koosneb multšimiskorgist ja multšimisterast.

Paigaldage multšimiskork.

- Tõstke tagumine kaitse ja eemaldage murupunker.

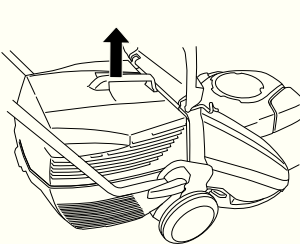

- Sisestage multšimiskork murukoguja kanalisse.

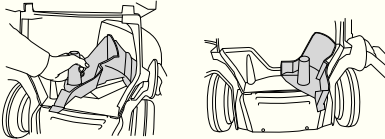

- Sulgege kaas ja veenduge, et see oleks multšimiskorgiga lukustatud.

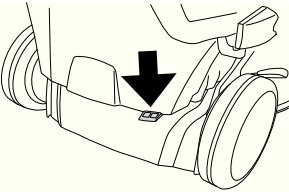

Niitmiskõrgus

TÄHELEPANU! Ära seadista niitmiskõrgust liiga madalaks, kuna ebatasasuste korral võivad lõiketerad käia kõngaste vastu.

Niitmiskõrgust saab seadistada viide erinevasse asendisse, mm

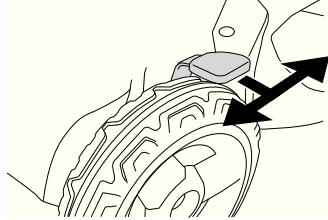

Õli lisamine

- Õlipaak on tarnimisel tühi. Õli tuleb lisada aeglaselt. Vt ka neid juhiseid, mis on toodud alajaotuses Hooldamine. Mootoriõli vahetatakse esimest korda pärast 5 töötundi.

KÜTUSE KÄSITSEMINE

Üldised näpunäited



ETTEVAATUST! Kui mootor töötab suletud või halva õhutusega ruumis, võib seade põhjustada lämbumissurma või vingugaasimürgistuse.

Kütus ja kütuseaurud on väga tuleohtlikud ning võivad põhjustada ohtlikke kahjustusi sissehingamisel või nahale sattumisel. Olge ettevaatlik kütuse käsitsemisel ning hoolitsege selle eest, et te käsitseksite kütust hästi õhustatavas kohas.

Mootori heitgaasid on kuumad ja võivad sisaldada sädemeid, mis võivad tekitada tulekahju. Sellepärast ära käivita seadet kunagi ruumis sees ega tuleohtlike materjalide ligidal!

Ärge suitsetage kütuse lähedal ega pange sinna kuumi esemeid.

Küttesegu

MÄRKUS! Seadmele on paigaldatud neljaktimootor. Jälgige, et mootoris oleks alati piisavalt õli.

Bensiin

- Kasuta kvaliteetset plii- või pliivaba bensiini.
- Soovituslik madalaim oktaanarv on 90 (RON). Kui te töotate 90st madalama oktaanarvuga kütusega, tekib mootori kuumenemine. See võib mootorit kahjustada ja põhjustada tõsiseid mootoririkkeid.
- Kui on saadaval keskkonnasäästlikku, nn. alkülaatkütust, tuleb seda kasutada.

Mootoriõli.

MÄRKUS! Kontrolli enne muruniiduki käivitamist õlitaset. Liiga madal õlitase võib põhjustada tõsiseid mootorikahjustusi.

- Vaadake juhiseid peatükist „Hooldus“.
- Mootoriõli vahetatakse esimest korda pärast 5 töötundi. Tehniliste andmete peatükist leiata juhised sobiva õli valimiseks. Ärge kasutage kahetaktimootori õli.

Tankimine



ETTEVAATUST! Seiska mootor ning lase sel enne tankimist mõni minut jahtuda. Mootor peab olema välja lülitatud ning seiskamislüliti asendis STOP.

Bensiini mahaloksumise vältimiseks kasutage kütuse lisamisel alati bensiinikanistrit.

Kütuse lisamisel ava kork ettevaatlikult, et ülerõhk saaks aeglaselt väheneda.

Pühkige kütusepaagi korgi ümbrus puhtaks.

Pärast kütuse lisamist pinguta korki hoolikalt. Hooletus võib põhjustada tulekahju.

Enne käivitamist vii seade vähemalt 3 meetri kaugusele kütuse lisamise paigast.

Ära käivita seadet:

- Kui kütus või mootoriõli on tilkunud masinale, kuivata kõik pitsmed ja lase bensiinjääkidel aurustuda.
- Kui kütust on sattunud Su kehale või riietele, vaheta riided. Pese puhtaks kehaosad, kuhu on sattunud kütust. Pese vee ja seebiga.
- Kui seadmest pihkub kütust. Kontrolli korrapäraselt, et kütust ei lekiks kütusepaagi korgi vahelt või voolikut.

Transport ja hoiustamine

- Ära hoi seadet ega kütust seal, kus pihkumise korral kütuseaurud võivad kokku puutuda sädemete või lahtise tulega, näit. masinate, elektrimootorite, reledes, lülitite, soojaveekatelde jt. seadmete läheduses.
- Hoi ja transpordi kütust selleks ettenähtud nõus.

Pikaajaline hoiustamine.

- Lase kütuse- ja õlipaak täiesti tühjaks, enne kui jäta seadme pikaks ajaks seisma. Palu lähimast bensiinijaamast abi sobiva paiga leidmisel vana kütuse ja õli jaoks.

Isiklik ohutusvarustus

Seadmega töötamisel tuleb kasutada ettenähtud isiklikku kaitsevarustust. Isiklik kaitsevarustus ei välista õnnetusi, kuid vähendab vigastuse astet. Palu seadme müüjal abi sobiva varustuse valimisel.

Kasuta alati:

- Vastupidavad, mittelibisevad jalatsid.
- Tugevad pikad püksid. Ära kannu lühikesi pükse või sandaale ega ole paljajalu.
- Vajadusel tuleb kasutada kindaid, näiteks löikeosa paigaldamisel, kontrollimisel ja puhastamisel.

Üldised ohutuseeskirjad

Selles osas kirjeldatakse põhilisi ohutusjuhiseid seadme kasutamisel. See teave ei saa kunagi asendada professionaalseid oskusi ega kogemusi.

- Loe käsitsemisõpetus põhjalikult läbi, et kõik eeskirjad oleksid täiesti arusaadavad, enne kui seadet kasutama hakkad.
- Ärge unustage, et seadme operaator vastutab seadmest tingitud ohtude ning õnnetuste ning varaliste kahjude eest.
- Seade tuleb puhas hoida. Sildid ja klebised peavad olerna täielikult loetavad.

Toimige alati arukalt

Kõiki olukordi, mis võivad seadme käitamisel ette tulla, ei ole võimalik kirjeldada. Olge alati ettevaatlik ja lähtuge tervest mõistusest. Kui satute ebatavalisena tunduvasse olukorda, lõpetage töö ning otsige asjatundlikku abi. Pöörduge edasimüüja, hoolduskeskuse või kogunud kasutaja poole. Ärge üritage teha midagi, milles te ei ole kindel!



ETTEVAATUST! Seade tekitab töötades elektromagnetvälja. Teatud tingimustel võib väli häirida aktiivsete või passiivsete meditsiiniliste implantaatide tööd. Tõsiste või surmaga lõppevate kahjustuste riski vähendamiseks soovime meditsiinilisi implantaate kasutataval inimestel pidada seadme kasutamise eel nõu oma arsti ja implantaadi valmistajaga.



ETTEVAATUST! Vääräl või hooletul kasutamisel võib seade olla ohtlik, põhjustada raskeid vigastusi või kasutaja ja teiste inimeste surma.

Ärge lubage seadet kasutada või hooldada väljaõppeta inimesi või lapsi.

Ohutuse tagamiseks tuleks füüsilise või vaimse puudega või terviserikkega inimestel seadet kasutada vaid järelevalve all.

Ära luba kellelgi seadet kasutada enne, kui oled kindel, et ta on kasutamissoptetuse sisust aru saanud.

Ärge töötage seadmega, kui te olete väsinud, ravimite või alkoholi mõju all, ms võivad mõjutada teie otsustamisvõimet, nägemist ja keha valitsemist.



ETTEVAATUST! Kooskõlastuseta muudatused ja mitteoriginaalosasid võivad põhjustada ohtlikke kahjustusi nii kasutajale endale kui juuresviibijatele. Seadme algset konstruktsiooni ei tohi muuta ilma tootja loata.

Ärge ehitage seadet ringi, nii et see enam ei vasta tehase originaaludelile ega võtke ka kasutada sellist seadet, millest võib arvata, et keegi on selle ümber ehitanud.

Ärge kunagi kasutage vigastatud seadet. Teostage ohutuskontroll ja hooldage seadet korrapäraselt, nagu käsitlemisõpetuses nõutud. Teatud hooldust tohib teha ainult vastava väljaõppe saanud spetsialist. Vt juhiseid lõigust "Hooldus".

Kasuta alati originaalosi.

Tööplatsi ohutus

- Enne niitmise alustamist tuleb murult eemaldada oksad, raod, kivid jne.
- Lõikeosaga kokku puutuvad objektid võivad õhku paiskuda ning tabada inimesi või esemeid. Hoidke kõrvalised isikud ja loomad ohutus kauguses.
- Hoidu seadme kasutamisel halva ilmaga. Ära tööta paksu udu, kõva vihma, tuule või pakase korral. Külma ilmaga töötamine on väga väsitav ja sellega kaasneb muid ohte, nagu libe maapind.
- Kontrollige ümbrust ja veenduge, et miski ei saa häirida teie kontrolli seadme üle.
- Ettevaatust juurte, kivide, okste, aukude, kraavide jms. Kõrges rohus võib takistusi mitte märgata.
- Nõlvade niitmine võib olla ohtlik. Ära kasuta muruniidukit väga järskul nõlvadel. Muruniidukit ei tohi kasutada suurema kalde kui 15 kraadi korral.
- Kallakul peab käik kulgema nõlvakaldega risti. Mõõda nõlva üles ja alla käia on palju raskem.
- Ettevaatust nurkade ja vaatevälja varjavate objektide läheduses.

Tööohutus

- Muruniiduk on ette nähtud üksnes muru niitmiseks. Seadme mitteotstarbekohane kasutamine on keelatud.
- Kanna isiklikku ohutusvarustust. Juhised on toodud alajaotuses Isiklik ohutusvarustus.
- Ära kunagi käivita muruniidukit enne, kui lõiketera ja kõik katted on korrektselt paigaldatud. Vastasel korral võib lõiketera lahti tulla ning põhjustada vigastusi.
- Väldi lõiketera lööke vastu võõrkehi nagu kivid, puujuured või muu sarnane. Selle tagajärjel võib lõiketera nüriks muutuda ning mootorivõlli kõverduda. Kõver telg toob kaasa tasakaalu kadumise ja tugeva vibratsiooni, millega kaasneb lõiketera eemaldumise oht.
- Pidurihoob ei tohi masina töö ajal olla püsivalt kinnitatud käepideme külge.
- Aseta muruniiduk stabiilsele tasasele aluspinnale ja käivita see. Jälgi, et lõiketera ei satuks kontakti maapinna või muude esemetega.
- Liikuge alati seadme taga. Jälgige, et rattad puudutaksid maad ning hoidke niites kahe käega käepidemest kinni. Hoidke käed ja jalad liikuvatest teradest eemal.
- Ärge kallutage töötava mootoriga seadet. Ära kunagi jookse töötava masinaga. Muruniidukiga tuleb alati töötada käies.
- Masinat töö ajal enda suunas tõmmates tuleb olla äärmiselt tähelepanelik.
- Ära kunagi tõsta või kanna muruniidukit, kui selle mootor on käivitatud. Kui pead muruniidukit tõstma, seiska kõigepealt mootor ning eemalda süütekaabel süüteküünalt.
- Masina viimisel üle ala, mida ei niideta (nt kruusatee, kivi, kiviaknõu, asfalt jne), tuleb mootor seisata.
- Ära kunagi jookse töötava masinaga. Muruniidukiga tuleb alati töötada käies.
- Enne niitmiskõrguse muutmist seiska mootor. Ärge seadistage, kui mootor töötab.

- Mitte kunagi ärge jätke töötava mootoriga seadet järelevalveta. Lülitage mootor välja. Veenduge, et lõikeosa on lõpetanud pöörlemise.
- Kui puutute seadmega vastu mingit kõrvalist eset või kui vibratsioon lakkab, katkestage kohe töö ja lülitage seade välja. Võtke süütejuhe süüteküünla küljest lahti. Kontrollige, kas seade pole saanud kahjustusi. Parandage vajadusel.

Põhiline lõikamistehnika

- Parima tulemuse saavutamiseks kasutage alati teritatud tera. Nüri tera lõikab ebaühtlaselt ning rohuõlgede lõikepind tõmbub kollaseks.
- Ära kunagi niida rohkem kui 1/3 muru pikkusest. See kehtib eriti kuivadel perioodidel. Niida kõigepealt suure niitmiskõrgusega. Seejärel kontrolli tulemust ja langeta kõrgus sobiva tasemeni. Kui muru on eriti kõrge, sõida aeglaselt ja niida kaks korda.
- Niitke iga kord erinevas suunas, et vältida triipude tekkimist murule.
- Enne masina enda poole tõmbarnist vabastage ajam ja lükake masinat umbes 10 cm edasisuunas.
- Takistuse lähenemisel vabastage kindlasti jõuülekanne.

Transport ja hoiustamine

- Vedamiseks kinnitage seadme osad alati kindlalt, et vältida vedamise käigus võimalikke kahjustusi ja õnnetusi.
- Hoidke seadet suletud ruumis, lastele ning kõrvalistele isikutele kättesaamatus kohas.
- Hoidke seadet ja selle lisatarvikuid kuivas ja külma eest kaitstud kohas.
- Kütuse vedamise ja hoidmise kohta vt peatükki „Kütuse käsitsemine“.

Käivõtamine ja seiskamine

Enne käivõtamist



ETTEVAATUST! Loe käsitsemisõpetus põhjalikult läbi, et kõik eeskirjad oleksid täiesti arusaadavad, enne kui seadet kasutama hakkad.

Kanna isiklikku ohutusvarustust. Juhised on toodud alajaotuses Isiklik ohutusvarustus.

- Vaata, et tööpiirkonnas poleks võõraid isikuid.
- Hooldage iga päev. Vaadake juhiseid peatükist „Hooldus“.
- Jälgi, kas süütekaabel on korralikult süüteküünlal.

Käivõtamine

- Mootorit käivitades tuleb pidurikäpide hoida vastu seadme käepidet.
- Seiske seadme taga.

LC353VB

- Vii seiskamislüliti käivitusasendisse.
- Võtke käivõtikäpidemest kinni, tõmmake käivitusnõõr parema käega aeglaselt välja, kuni tunnete vastupanu (käiviti hambad haakuvad). Tõmmake hooga, nii et mootor käivitub. Käivitusnõõri ei tohi kerida käe ümber.

Mudelitel LC353VB on lõiketera pidur.

Lõikuri pöörlemapanekuks toimige järgmiselt:

- seadke lõiketera nupp äärmisesse asendis.

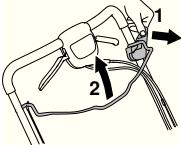

LC 348VE, LC 353VE

LC 348VE ja LC 353VE on varustatud elektroonilise käivitiga, mida kasutatakse järgneval viisil.

- Enne elektroonilise käiviti esmakordset kasutamist tuleb laadida aku.

Vaadake juhiseid peatükist „Hooldus“.

- Pöörake mootori piduri hoob juhtraua poole.
- Viige süütevõti sisse ja vajutage seda.

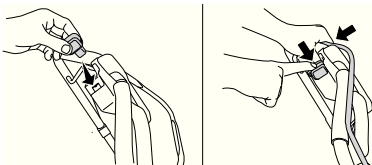

Ajam

- Rattaveo kasutamiseks tõmmake sidurikangi enda poole.

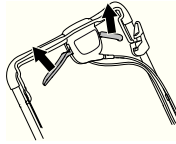

Kui liikumine tundub aeglane, peate reguleerima siduritrossi. Täppisreguleerige trossi reguleerikruvi kasutades.

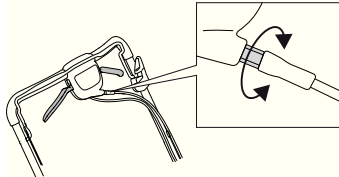

- Trossi pinguldamiseks ja kiiruse suurendamiseks keerake reguleerimiskruvi vastupäeva.

Ärge trosse üle pinguldage. Kui niiduk hakkab liikuma sidurihooba vajutamata, lõvendage trossi.

- Trossi lõvendamiseks ja kiiruse vähendamiseks keerake reguleerimiskruvi päripäeva.

Seiskamine

LB348V, LC348V, LC348VE, LC353V, LC353VE

- Mootor seiskub, vabastades mootoripiduri hoova. Pidurihoova vabastamisel lahutatakse ka vedu.
- Elektristarteriga seadmed: eemaldage võti.

LC353VB

Lõikur lakkab pöörlemast, kui pidurihoob vabastatakse.

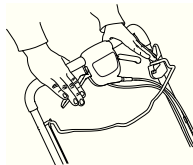

Mootori välja lülitamiseks tuleb seiskamislüliti viia asendisse "STOPP".

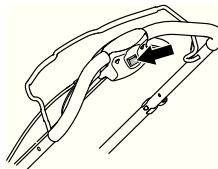

Üldised näpunäited



ETTEVAATUST! Seadme kasutaja võib teha ainult selliseid hooldamis- ja korrastustööd, mida on kirjeldatud käesolevas kasutusjuhendis. Keerukamate tööde tegemiseks tuleb pöörduda volitatud töökoja poole.

Vältimaks soovimatut käivitumist, eemaldage süütejuhe süüteküünlalt.

Kui seadet ei hooldata õigesti ja korrapäraselt ja seadet ei paranda asjatundja, võib seadme tööiga lüheneda ja tekkida oht õnnetuste tekkeks. Lisateabe saamiseks võta ühendust lähima hooldustöökojaga.

- Laske Husqvarna edasimüüjal regulaarselt oma saagi kontrollida ning teha hädavajalikke seadistusi ja remonti.
- Kasuta alati originaalosi.

Hoolduskeem

Hoolduskeemil on näha, millised seadme osad hooldust vajavad ning milliste vaheaegade tagant hooldustööd tuleb teha. Vaheajad on arvatud eeldusel, et seadet kasutatakse iga päev, ning need võivad vastavalt kasutussagedusele erineda.

Igapäevane hooldus	Iganädalane hooldus	50 tundi	Vähemalt üks kord aastas
Üldkontroll	Süüteküünlad	Kiilrihma vahetamine ja reguleerimine	Kiilrihma vahetamine ja reguleerimine
Õli tase.	Summuti*	Õhufilter	Õhufilter
Välispidine puhastus	Vibratsioonisuurmuutussüsteem*	Kütusesüsteem	Kütusesüsteem
Lõikeseade		Õlivahetus	Õlivahetus
Lõiketerakate ja kaitsekate*			
Mootoripiduri hoob*			

*Vaadake juhiseid peatükist „Seadme ohutusvarustus“.

Üldkontroll

- Kontrolli, et kruvid ja mutrid oleksid korralikult kinnitatud.

LC353VB

Veenduge, et kaablikinnitus on korralikult klambri küljes. Kui kaablikinnitus tundub lõtv või on välja kukkunud, pange see tagasi oma kohale.

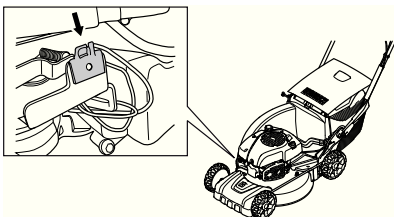

Välispidine puhastus

- Harja muruniiduk lehtedest, murust ja muust sarnasest puhtaks.
- Ära kasuta masina puhastamiseks survepesu.
- Ära kunagi pritsi vett otse mootorile.
- Puhasta käiviti õhuvõimemisa. Kontrolli käiviti ja selle nõõri.
- Lõiketerakate alt puhastamisel keera masina süüteküünl üllespoole. Tühjendage bensiinipaak.

Reduktori puhastamine.

- Eemaldage hooldusluuk.

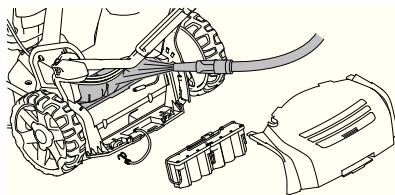

- Puhastage reduktor harja kasutades lehtedest ja rohust. Vajaduse korral puhastage reduktorit veega. Mudelite **LC348Ve** ja **LC353VE** puhul tuleb aku kindlasti lahti ühendada.

Õli tase

Õlitaseme kontrollimisel peab muruniiduk seisma tasasel aluspinnal. Kontrolli õlitaset mõõtevargaga õlipaagi korgi küljes.

- Eemaldage õlipaagi kork ning pühkige õlivarras puhtaks.
- Pange õlivarras uuesti paaki. Korrekste õlitaseme näidu saamiseks peab õlipaagi kork olema täielikult lahti keeratud.
- Kui õlitase on madal, lisa mootoriõli kuni õlivarda ülemise tasemeni.

Õlivahetus

- Tühjenda kütusepaak.
- Keera lahti õlipaagi kork.
- Aseta kohale sobiv nõu õli kogumiseks.
- Lase õli välja, kallutades mootorit nii, et õli voolab täitetoru kaudu välja. Küsi lähimast bensiinjamaast, kuhu saad ära anda kütuse ja mootoriõli jäägid.
- Täitke hea kvaliteediga uue mootoriõliga. Vaadake juhiseid peatükist "Tehnilised näitajad".

Lõikeseade



ETTEVAATUST! Kasuta lõikevarustuse teenindamisel ja hooldamisel alati tugevaid kindaid. Lõiketerad on väga teravad ning lõikekahjustused võivad tekkida väga kergesti.

- Kui niiduk sõidab takistuse otsa ja lõiketerad lähevad katki, tuleb need vahetada.
- Teri tuleb vahetada ja teritada volitatud hooldustöökojas.

Aku (LC 353VE, LC 348VE)



ETTEVAATUST! Tühja akut ei tohi visata ära koos olmejäätmetega! Viige see lähimasse teenindus- või kogumispunkti.

Aku on täielikult kaetud 12-voldine pliiaaku, mis reeglina ei vaja hooldust. Akut laetakse niitnise ajal.

Kui mootor ei käivitu korduvalt, võib aku tühjaks saada. Sellisel juhul käivitage masin käsitsi, kasutades käivitusnööri. Täiesti tühja akut saab laadida kaasasoleva laadija abil.

- Kontrolli kõik juhtmed ja ühendused. Kui mis tahes juhe või pistik on kahjustunud, ärge seadet kasutage, vaid andke see remondida volitatud teenindustöökotta.

Aku laadimine

MÄRKUS! Akut tuleb niitmishooajal võib-olla paar korda laadida ja alati tuleb laadida enne talveks hoiundamist.

Ärge laadige, kui temperatuur on alla +5 °C.

- Võtke akujuhtme kontakt lahti.
- Ühendage akujuhe laadijaga, seejärel ühendage laadija seinakontakti (220 V, 50 Hz).

Süüteküünlad

MÄRKUS! Kasuta alati soovitatud süüteküünla tüüpi! Vale süüteküünal võib vigastada kolbi või silindrit.

- Kui seadme võimsus on väike, käivitada on raske või seade töötab tühikäigul ebaühtlaselt, kontrollige alati kõigepealt, kas süüteküünal on korras, enne muude abinõude rakendamist.
- Kui süüteküünal on must, puhastage see ning kontrollige, et elektroodide vahe oleks 0,5 mm. Vajaduse korral vahetage välja.



Õhufilter

- Eemalda õhufiltri kaitse ja demonteerige õhufilter.
- Puhastage filter, koputades seda tasase pinna vastu. Ärge kunagi kasutage filtri puhastamiseks bensiiniga lahustit, nt petrooleumi, ega suruõhku.
- Pikemat aega kasutatud õhufiltrit ei saa enam täiesti puhtaks. Sellepärast tuleb see korrapäraselt uuega asendada.
Vigastatud õhufilter tuleb kohe välja vahetada.
- Jälgi paigaldamisel, et õhufilter on tihedalt vastu filtrihooidikut.

Kütusesüsteem

- Kontrollige, kas paagi kaas ja tihend on korras.
- Kontrollige kütusevoolikut. Vajadusel vahetage.

Taaskasutus

Seadme oodatav tööaeg on mitmeid aastaid. See vähendab seadme kahjulikku mõju keskkonnale. Hooldage seadet vastavalt käesolevatele juhistele. See tagab mootori vastupidavuse ning vähendab kahjulike emissioonide hulka. Seade demonteeritakse osadeks ning erinevad materjalid saadetakse taaskasutusse. Enamus seadme osadest on taaskasutatavad.

TEHNILISED ANDMED

Tehnilised andmed

	LC353V	LC353VB	LC353VE
Mootor			
Mootori tootja	Briggs & Stratton	Briggs & Stratton	Briggs & Stratton
Silindri maht, cm ³	161	161	161
Kiirus, p/min	2900	2900	2900
Mootori nimivõimsus, kW (vt märkus 1)	2,7	2,7	2,7
Süütesüsteem			
Süüteküünlad	Champion QC12YC	Champion QC12YC	Champion QC12YC
Elektroodide vahe, mm	0,5	0,5	0,5
Kütuse- /määrimissüsteem			
Bensiinipaagi maht, l	1,6	1,6	1,6
Õlipaagi maht, liitrit	0,6	0,6	0,6
Mootoriõli.	SAE 30	SAE 30	SAE 30
Kaal			
Muruniiduk tühjade paakidega, kg	40	45	46
Müraemissioon			
(vt. märkust 2)			
Müra võimsustase, dBA	98	97	98
Müra võimsustase, garanteeritud L _{WA} dBA	98	98	98
Müratase			
(vt. märkust 3)			
Mürarõhutase kasutaja kõrva juures, dB (A)	84	83	84
Vibratsioonitase			
(vt. märkust 4)			
Käepide, m/s ²	4,0	4,0	4,0
Lõikamine			
Niitmiskõrgus, mm	25–70	25–70	25–70
Töölaius, cm	53	53	53
Tera	Collect	Collect	Collect
Kogumiskoti maht, liitrit	60	60	60
Käivitamine			
Elektriline käivitus	–	–	Jaa

Märkus 1 Mootori näidatud võimsusklass on antud mootorimudeli järgi toodetud tüüp mootori keskmine netovõimsus (kindla pöörete arvu juures), mõõdetud vastavalt SAE standardile J1349/ISO1585. Masstoodangust tulnud mootoritel võib see väärtus pisut erineda. Seadmele paigaldatud mootori tegelik efektiivvõimsus on leeb töökiirusest, keskkonnatingimustest ja muudest teguritest.

2. märkus: Ümbritusvasse keskkonda leviva müra võimsus (L_{WA}), mõõdetud vastavalt EÜ direktiivile 2000/14/EÜ.

3. märkus: Helirõhutase kohta toodud andmete statistiline dispersioon (standardhälve) on 1,2 dB (A).

4. märkus: Vibratsioonitaseme kohta toodud andmete tüüpiline statistiline dispersioon (standardhälve) on 0,2 m/s².

TEHNILISED ANDMED

	LC348V	LC348VE	LB348V
Mootor	Briggs & Stratton	Briggs & Stratton	Briggs & Stratton
Silindri maht, cm ³	190	190	190
Kiirus, rpm	2900	2900	2900
Mootori nimivõimsus, kW (vt märkus 1)	2,7	2,7	2,7
Süütesüsteem			
Süüteküünlad	Champion RJ19LM	Champion RJ19LM	Champion RJ19LM
Elektroodide vahe, mm	0,5	0,5	0,5
Kütuse- /määrimissüsteem			
Bensiinipaagi maht, l	1,2	1,2	1,2
Õlipaagi maht, liitrit	0,6	0,6	0,6
Mootoriõli.	SAE 30	SAE 30	SAE 30
Kaal			
Muruniiduk tühjade paakidega, kg	38	43	34
Müratase			
(vt. märkust 2)			
Mürarõhutase kasutaja kõrva juures, dB (A)	80	80	80
Müraemissioon			
(vt. märkust 3)			
Müra võimsustase, dBA	94	93	94
Müra võimsustase, garanteeritud L _{WA} dBA	95	95	95
Vibratsioonitase			
(vt. märkust 4)			
Käepide, m/s ²	5,1	5,1	3,8
Lõikamine			
Löikesüsteem	3 in 1	3 in 1	2 in 1
Niitmiskõrgust saab seadistada viide erinevasse asendisse, mm	25–70	25–70	25–70
Töölaius, mm	480	480	480
Tera	Collect	Collect	Mulch
Kogurniskoti maht, liitrit	60	60	
Ajam			
Kiirus, km/h	5,4	5,4	5,4
Käivitamine			
Elektriline käivitus	-	Jaa	-

1. märkus: Mootori näidatud võimsusklass on antud mootorimudeli järgi toodetud tüüp mootori keskmine netovõimsus (kindla pöörete arvu juures), mõõdetud vastavalt SAE standardile J1349/ISO1585. Masstootangust tulnud mootoritel võib see väärtus pisut erineda. Seadmele paigaldatud mootori tegelik efektiivvõimsus on suurem töökiirusest, keskkonnatingimustest ja muudest teguritest.

2. märkus: Helirõhutase kohta toodud andmete statistiline dispersioon (standardhälve) on 1,2 dB (A).

3. märkus: Ümbrisesse keskkonda leviva müra võimsus (L_{WA}), mõõdetud vastavalt EÜ direktiivile 2000/14/EÜ.

4. märkus: Vibratsioonitaseme kohta toodud andmete tüüpiline statistiline dispersioon (standardhälve) on 0,2 m/s².

EÜ kinnitus vastavusest

(Kehtib vaid Euroopas)

Husqvarna AB, SE-561 82 Huskvarna, Rootsi, tel.: +46-36-146500, deklareerib ainuvastutusel, et **Husqvarna LB348V, LC348V, LC348VE, LC353V, LC353VB and LC353VE** muruniiduk, seerianumbritega 14xxxxxx ja suuremad, vastavad NÕUKOGU DIREKTIIVI nõudmistele:

- 2006/42/EÜ (17. mai 2006. a) „mehhanismide kohta“
- elektromagnetilise ühilduvuse direktiiv 15. detsember 2004, **2004/108/EMÜ**.
- müradirektiiv 8. maist 2000 **2000/14/EG**.

Teave müra kohta on toodud peatükis Tehnilised andmed.

Järgitud on alljärgnevaid standardeid: EN 836, ISO 11094, EN 55012.

0404, SMP Svensk Maskinprovning AB, Box 7035, SE-750 07 Uppsala, on välja andnud tunnistuse seadme vastavuse kohta ELi nõukogu 8. mai 2000 direktiivi 2000/14/EÜ lisale VI müraemissioonide kohta keskkonnas.

Huskvarna 31. oktoober 2013. aasta



Claes Losdal, arendusdirektor/aiandustooted. (Husqvarna AB volitatud esindaja ja tehnilise dokumentatsiooni eest vastutaja.)

SIMBOLU NOZĪME

Simbolu nozīme

BRĪDINĀJUMS! Nepareizi vai pavīrši lietota mašina var būt bīstams darbarīks, kas var lietotājam vai citiem izraisīt nopietnas traumas vai nāves gadījumus.



Lūdzu izlasiet šo lietošanas pamācību uzmanīgi un pārliecinaties, ka pirms mašīnas lietošanas esat visu sapratis.

Pārliecinieties, ka nepiederošas personas un dzīvnieki neatrodas jūsu darba teritorijā.



Novērsiet nejaušu mašīnas ieslēgšanos, izņemot laukā aizdedzes vadu no aizdedzes sveces.



Sargieties no mestiem un rikošētā atlecošiem priekšmetiem.



Uzmanieties no rotējošiem nažiem. Uzmaniet rokas un pēdas.



Brīdinājums: rotējošas daļas. Turiet rokas un kājas drošā attālumā.



Šis ražojums atbilst spēkā esošajām CE direktīvām.



Trokšņu emisijas līmenis atbilstoši Eiropas Kopienas direktīvai. Mašīnas emisijas tiek norādītas daļā Tehniskie dati un uzlīmē.



Nekad neizmantojiet mašīnu iekštelpās vai telpās bez ierīkotas ventilācijas. Atgāzes satur monoksīdu, kas ir bez smaržas, indīga un dzīvībai bīstama gāze.



Eksplodijas risks



Vienmēr izslēdziet motoru, pirms degvielas uzpildīšanas.



Sakarsusi virsma.



Brīdinājuma līmeņu skaidrojums

Brīdinājumus iedala trijos līmeņos.

BRĪDINĀJUMS!



BRĪDINĀJUMS! Lieto tad, ja, neievērojot rokasgrāmatas instrukcijas, operatoram draud nopietna savainojuma vai nāves risks vai iespējams kaitējums apkārtējai videi.

SVARĪGI!



SVARĪGI! Lieto tad, ja, neievērojot rokasgrāmatas instrukcijas, operatoram draud savainojuma risks vai iespējams kaitējums apkārtējai videi.

UZMANĪBU!

UZMANĪBU! Lieto tad, ja, neievērojot rokasgrāmatas instrukcijas, rodas bojājuma risks materiāliem vai iekārtām.

Saturs

SIMBOLU NOZĪME

Simbolu nozīme	194
Bridinājuma līmeņu skaidrojums	194

SATURS

Saturs	195
--------------	-----

PREZENTĀCIJA

Godājamais klient!	196
Pasākumi, kas veicami pirms jauna zāles plāvēja izmantošanas uzsākšanas.	196

KAS IR KAS?

Kas ir kas zāles plāvējam?	197
----------------------------------	-----

MEHĀNISMA DROŠĪBAS IEKĀRTAS

Vispārēji	198
-----------------	-----

MONTĀŽA UN UZSTĀDĪŠANA

Vispārēji	199
Rokturis	199
Plaušanas augstums	200
Eļļas uzpildīšana	200

DEGVIELAS LIETOŠANA

Vispārēji	201
Degviela	201
Degvielas uzpildīšana	201
Transports un uzglabāšana	201

IEDARBINĀŠANA

Individuālais drošības aprīkojums	202
Vispārējās drošības instrukcijas	202
Pamata darba tehnika	203
Transports un uzglabāšana	203
Iedarbināšana un apstādināšana	204

APKOPE

Vispārēji	205
Apkopes grafiks	205
Vispārēja pārbaude	205
Ārējā tīrīšana	205
Eļļas līmenis	205
Eļļas maiņa	205
Griešanas aprīkojums	205
Akumulators	206
Aizdedzes svece	206
Gaisa filtrs	206
Degvielas sistēma	206
Pārstrāde	206

TEHNISKIE DATI

Tehniskie dati	207
Garantija par atbilstību EK standartiem	209

Godājamais klient!

Apsveicam jūs ar izvēli, iegādājoties Husqvarna izstrādājumu! Husqvarna tradīcijām bagātā vēsture sākas 1689. gadā, kad karalis Kārlis XI atļāva Huskvarnas upes krastā atļāva uzcelt muskešu fabriku. Novietojums pie Huskvarnas upes bija loģisks, jo upi varēja izmantot elektroenerģijas ieguvei. Vairāk nekā 300 gadu laikā fabrika ir ražojusi visdažādākos izstrādājumus, sākot no malķas krāsniem līdz modernām virtuves mašīnām, šujmašīnām, velosipēdiem, motocikliem utt. 1956. gadā tika izlaista pirmā zilāja plaujmašīna un 1959. gadā pirmais motorzāģis, kurus Husqvarna ražo joprojām.

Husqvarna šodien ir pasaulē vadošais mežu un dārzu izstrādājumu ražotājs, kura produktus raksturo kvalitāte un augsti tehniskie parametri. Biznesa idejas pamatā ir motorizētu izstrādājumu izstrādāšana, mārketingu un ražošanu meža un dārzu kā arī celtniecības vajadzībām. Husqvarna mērķis ir būt avangardā ergonomikas, ērtību, drošības un vides saudzēšanas jomās, tāpēc izstrādājumi tiek pastāvīgi uzlaboti tieši šajos aspektos.

Mēs esam pārliecināti, ka jūs ar gandarījumu novērtēsiet mūsu produktu kvalitāti un tehniskās iespējas. Jebkurš mūsu izstrādājumu pirkums nodrošina jums profesionālu palīdzību, kad nepieciešams remonts un apkope. Ja precīzi jūs nopērkāt citur nekā mūsu specializētos veikalos, uzziniet, kur atrodas tuvākā specializētā servisa darbnīca.

Mēs ceram, ka Jūs būsiet apmierināts ar iegādāto mašīnu un tā Jums izcili kalpos daudzus gadus. Atcerieties, ka šī lietošanas pamācība ir svarīgs dokuments, levdērojot tās saturu (lietošana, serviss, apkope utt.). Jūs būtiski pagarināsiet mašīnas mūžu un tās otrreizējo vērtību. Ja jūs pārdosiet to, nododiet lietošanas pamācību jaunajam īpašniekam.

Paldies, ka jūs lietojat Husqvarna izstrādājumu!

Husqvarna AB pastāvīgi strādā, lai pilveidotu savus izstrādājumus un tāpēc saglabā tiesības izdarīt izmaiņas, piem., izstrādājumu formā un izskatā bez iepriekšēja paziņojuma.

Pasākumi, kas veicami pirms jauna zāles plāvēja izmantošanas uzsākšanas.

- Uzmaniģi izlasiet ekspluatācijas instrukciju.
- Pārbaudiet, vai ir pareizi uzstādīts noregulētais griešanas aprīkojums. Skatīt norādījumus zem rubrikas Montāža.
- Uzplidiet motoreļļu un degvielu. Tvertne ar pietiekamu eļļu daudzumu ietilpst ierīces komplektācijā. Skatīt instrukciju sadaļā "Degvielas uzplidēšana".



BRĪDINĀJUMS! Nekādos apstākļos nedrīkst bez ražotāja atļaujas izmainīt šīs mašīnas sākuma konstrukciju. Lietojiet oriģinālās rezerves daļas. Neatļautas izmaiņas un/vai neatļauti piederumi var novest pie traumām vai beigties ar tehnikas izmantotāja un citu personu nāvi.



BRĪDINĀJUMS! Nepareizi vai neviģīgi izmantots zāles plāvģjs var kļģt par bģstamu ierģci, kas var izraisģt nopģtņas traumas, pat dzģvģības zaudģšanu. Tādģj ir ļoti svarģgi, lai Jģs izlasģtu un saprastģ šģs lietošanas instrukcijas saturu.



BRĪDINĀJUMS! Motora izplģdes gģzu ilglaģģģa ieelpģšana var radģt risku veselģbai.

Husqvarna AB pastāvģgi strādģ, lai pilveidotu savus izstrādģjumus un tāpģc saglabģ tiesģbas izdarģt izmaiņas, piem., izstrādģjģmģ formģ un izskatģ bez iepriekģģģģ paziņojģma.

KAS IR KAS?

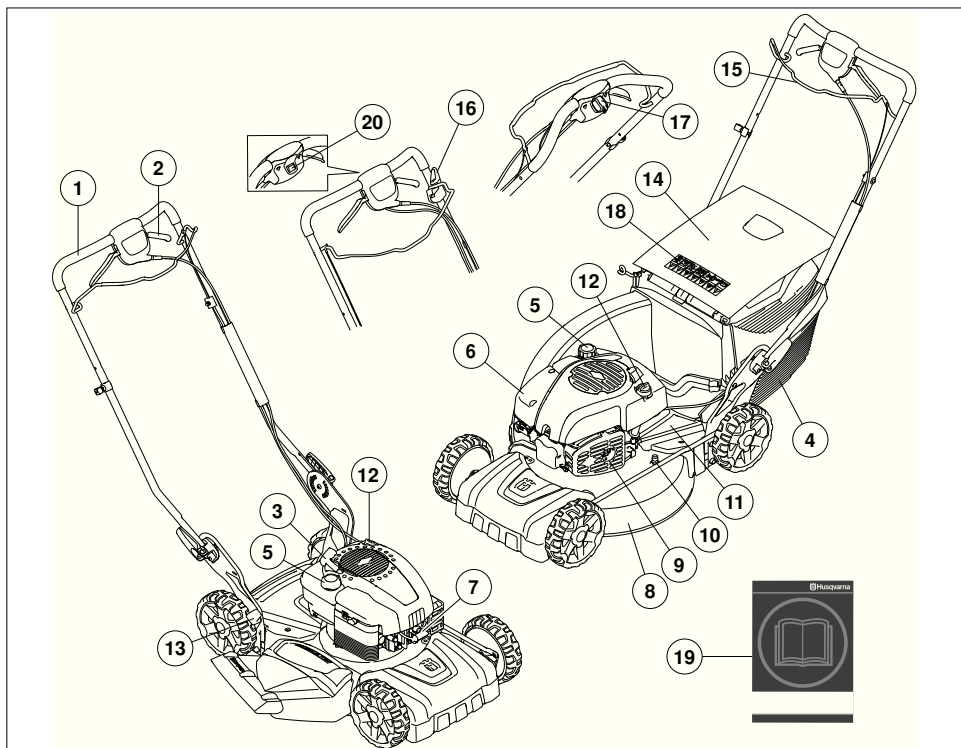

Kas ir kas zāles pļāvējam?

- | | |
|--------------------------------|--|
| 1 Rokturis/stūre | 11 Aizsargapvalks |
| 2 Iedarbināšana | 12 Eļļas tvertne |
| 3 Startera rokturis | 13 Pļaušanas augstuma regulētājs |
| 4 Zāles uztvērējs (nav LB348V) | 14 Aizmugurējais aizsargs (nav LB348V) |
| 5 Degvielas tvertne | 15 Motora bremžu loks. |
| 6 Gaisa filtrs | 16 Asmens bremze LC353VB |
| 7 Aizdedzes svece | 17 Elektrostarts LC353VE, LC348VE |
| 8 Griešanas apvalks | 18 Simboli |
| 9 Trokšņa slāpētājs | 19 Lietošanas pamācība |
| 10 Ūdens šļūtene | 20 Stop slēdzis |

MEHĀNISMA DROŠĪBAS IEKĀRTAS

Vispārēji

Šajā nodaļā tiek paskaidrota mašīnas drošības detaļu nozīme, to funkcijas un kā tiek veikta to kontrole un apkope, lai garantētu drošības aprikojuma nevainojamu darbību.



BRĪDINĀJUMS! Nekad nelietojiet mašīnu ar bojātām drošības detaļām. Ja jūsu mašīna neatbilst kontroles prasībām, nododiet to labošanai servisa darbnīcā.

Novēršiet nejaušu mašīnas ieslēgšanos, izņemot laukā aizdedzes vadu no aizdedzes sveces.

Griešanas apvalks

- Griešanas apvalks ir konstruēts tā, lai samazinātu vibrācijas un risku iegūt grieztas traumas.

Griešanas vāka pārbaude

- Kontrolējiet, lai griešanas apvalks būtu vesels un bez redzamiem defektiem, piem., plaisām.

Motora bremžu loks.

- Motora bremzes ir konstruētas, lai ar to palīdzību apstādinātu motoru. Atlaižot satvertu motora bremžu loku, motors apstājas.

Motora bremžu roktura pārbaude

- Iedarbiniet ierīci ar pilnu gāzi un pēc tam atlaidiet motora bremžu loku. Motoram būtu jāapstājas un vadībai būtu jāatvienojas. Motora bremzēm vienmēr ir jābūt noregulētām tā, lai motors apstātos 3 sekunžu laikā.

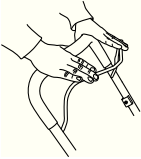

Trokšņa slāpētājs



BRĪDINĀJUMS! Nekad nelietojiet mehānismu bez trokšņa slāpētāja vai ar bojātu trokšņa slāpētāju. Bojāts slāpētājs var būtiski paaugstināt trokšņa līmeni un izraisīt ugunsgrēku. Ugunsdzēsības iekārtas turēt pieejamā vietā.

Trokšņu slāpētājs ir karsts gan darba laikā gan pēc motora izslēgšanas. Tas attiecas arī uz darbību brīvgaitā. Uzmanieties no aizdegšanās briesmām, sevišķi strādājot tuvu ugunsbīdīgam vielām un/vai gāzēm.

- Trokšņu slāpētājs ir konstruēts, lai iespējami maksimāli mazinātu troksni un, lai novirzītu motora izplūdes gāzes prom no lietotāja.

Trokšņa slāpētāja pārbaude

- Regulāri pārbaudiet vai trokšņu slāpētājs nav bojāts un vai tas ir nostiprināts.

MONTĀŽA UN UZSTĀDĪŠANA

Vispārēji



SVARĪGĪ! Novērsiet nejašu mašīnas ieslēgšanos, izņemot laukā aizdedzes vadu no aizdedzes sveces.

Rokturis

Montāža

- Atskrūvējiet apakšējos fiksatorus.

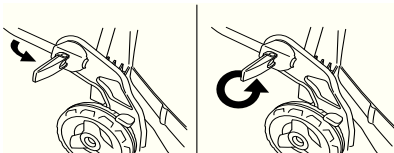

- Noregulējiet roktura augstumu un cieši pievelciet pogas.

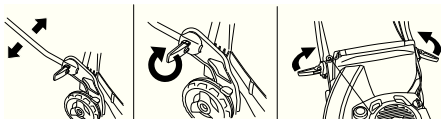

Savācēja montāža

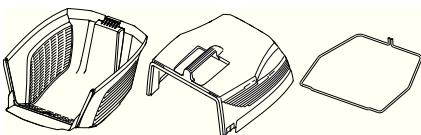

- Pieākājiet augšējo pārsegu pie apakšējā pārsega palīgierīcēm.

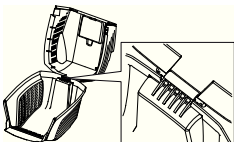

- Nolaidiet augšējo pārsegu. Noteikti novietojiet apmali apakšējā pārsega ārpusē.

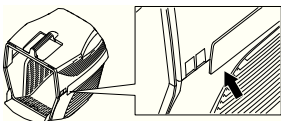

- Sāciet ar metāla malas viena gala aizākēšanu aiz apakšējā pārsega spraugām.

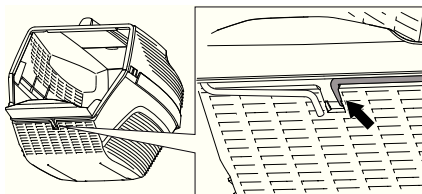

- Virziet metāla malu ap augšējo un apakšējo pārsegu. Nostipriniet metāla malu uz apakšējā pārsega.

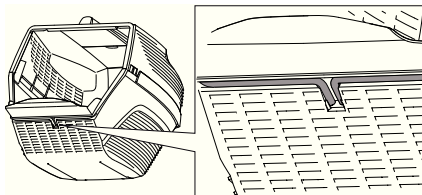

- Paceliet aizmugurējo aizsargu un pievienojiet zāles konteineru.

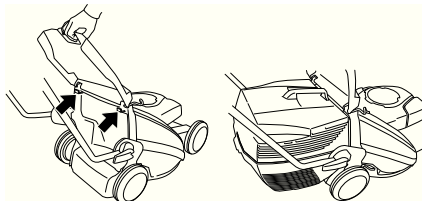

MONTĀŽA UN UZSTĀDĪŠANA

Mulčēšanas funkcija

Mulčēšanas komplekts ir pieejams kā papildaprīkojums, lai iekārtām ar uztvērēju varētu izmantot mulčēšanas funkciju.

Mulčēšanas komplekts ietver mulčēšanas ieliktni un mulčēšanas nazi.

Ievietojiet mulčēšanas ieliktni tam paredzētajā vietā.

- Paceliet aizmugurējo aizsargu un noņemiet konteineru.

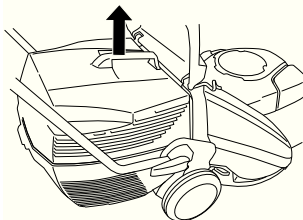

- Ievietojiet mulčēšanas tapu kolektora gropē:

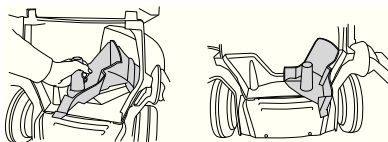

- nolaidiet aizsargu un pārliedzieties, ka tas ir nofiksēts ar mulčēšanas tapu.

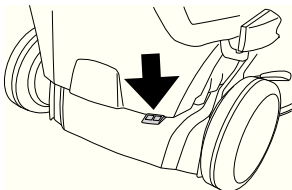

Pļaušanas augstums

UZMANĪBU! Neiestatiet pļaušanas augstumu par zemu, lai novērstu risku, ka naži saskaras ar zemes izciļņiem.

Pļaušanas augstumu var iestatīt piecās pozīcijās, mm

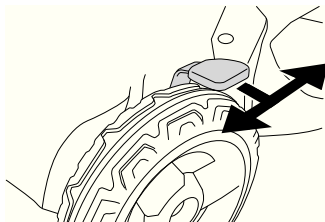

Eļļas uzpildīšana

- Piegādes laikā eļļas tvertne ir tukša. Eļļas pieļejat uzmanīgi. Skatiet arī norādījumus zem rubrikas Apkope. Motoreļļa pirmo reizi jānomaina pēc pirmajām 5 darba stundām.

DEGVIELAS LIETOŠANA

Vispārēji



BRĪDINĀJUMS! Darbinot motoru slēgtā vai slīkti ventilētā telpā, var iestāties nāve nosmokot vai saindējoties ar oglekļa monoksīdu.

Degviela un degvielas tvaiki ir ļoti ugunsbīstami un var izraisīt nopietnas traumas gan ieelpojot, gan nokļūstot uz ādas. Tāpēc esiet ļoti uzmanīgs, rīkojoties ar degvielu un darbā ar degvielu nodrošiniet labu ventilāciju.

Motora izplūdes gāzes ir karstas un var saturēt dzirksteles, kas var izraisīt ugunsgrēku. Nekad nedarbiniet mašīnu telpās vai viegli uzliesmojošu materiālu tuvumā.

Degvielas tuvumā nesmēķējiet un nenovietojiet nekādus karstu priekšmetus.

Degviela

IEVĒROT! Mašīna ir aprīkota ar četru taktu motoru. Raugiet, lai eļļas tvertnē vienmēr ir pietiekoši eļļas.

Benzīns

- Lietojiet labas kvalitātes benzīnu ar vai bez svina piemaisījumiem.
- Ieteicamais zemākais oktāna skaitlis ir 90 (RON). Ja izmantojat benzīnu ar zemāku oktāna skaitli par 90, motors var sākt detonēt. Tas palielina motora temperatūru, kas, savukārt, var izraisīt smagas motora avārijas.
- Ja ir pieejams videi saudzīgs, tā saucamais alkilāta benzīns, jālieto ir tas.

Motoreļļa

IEVĒROT! Pirms zāles pļāvēja iedarbināšanas pārbaudiet eļļas līmeni. Pārāk zems eļļas līmenis var izraisīt nopietnus motora bojājumus.

- Skaītīt instrukciju sadaļā "Apkope"
- Motoreļļa pirmo reizi jānomaina pēc pirmajām 5 darba stundām. Izlasiet tehniskos datus, lai uzzinātu, kādu eļļas tipu ir ieteicams izmantot. Nekad neizmantojiet eļļu, kas paredzēta divtaktu motoriem.

Degvielas uzpildīšana



BRĪDINĀJUMS! Pirms degvielas uzpildīšanas izslēdziet motoru un ļaujiet tam dažas minūtes atdzist. Motors ir jāizslēdz, un apturēšanas slēdzim ir jābūt STOP pozīcijā.

Lai nepieļautu degvielas izšķakstīšanos, vienmēr izmantojiet benzīna kanniņu.

Atveriet degvielas tvertnes vāku lēnām, lai iespējamais spiediens tiek samazināts lēnām.

Notīriet vietu ap degvielas tvertnes vāciņu.

Pēc degvielas uzpildīšanas rūpīgi noslēdziet degvielas tvertnes vāku. Neuzmanība var izraisīt ugunsgrēku.

Pirms motora iedarbināšanas pārvietojiet mašīnu vismaz 3 m no degvielas uzpildīšanas vietas.

Nekad nedarbiniet mašīnu:

- Ja esat uzlējis degvielu vai motoreļļu uz ierīces: Nosusiniet visas šķakatas un ļaujiet degvielas atliekām iztvaikot.
- Ja jūs esat aplējuši sevi vai savas drēbes ar degvielu, pārģērbieties. Nomazgājiet tās kermeņa daļas, kas bija kontaktā ar degvielu. Izmantojiet ziepes un ūdeni.
- Ja mašīnai pamanat degvielas sūci. Regulāri pārbaudiet, vai degvielas tvertnes vākā un degvielas vados nav sūces.

Transports un uzglabāšana

- Uzglabājiet un pārvadājiet mašīnu un degvielu tā, ka nekāda noplūde vai garaiņi nevar nonākt kontaktā ar dzirkstelēm vai atklātu liesmu, piemēram, no elektriskām mašīnām, elektriskiem motoriem, elektrokontaktiem/strāvas slēdzīem vai apkures katliem.
- Vienmēr glabājiet un pārvadājiet degvielu tikai speciāli šiem nolūkiem atzītās tvertnēs.

Izglstoša uzglabāšana.

- Pirms noliekat mašīnu glabāties uz ilgāku laiku, iztecīniet visu degvielu. Noskaidrojiet tuvākajā DUS, kur ir atļautas vietas pārpalikušas degvielas izgāšanai.

Individuālais drošības aprīkojums

Jebkuros mašīnas lietošanas gadījumos ir jālieto valsts iestāžu atzīts individuālais aizsargaprīkojums. Individuālais aizsargaprīkojums nesamazina traumu risku, bet tikai samazina ievainojuma bīstamības pakāpi nelaimes gadījumā. Lūdziet pārdevēja palīdzību, izvēloties nepieciešamo aprīkojumu.

Vienmēr lietojiet:

- Izturīgi, neslidoši zābaki vai kurpes.
- Izturīgas garās bikses. Nevalkājiet šortus vai sandales un nestrādājiet basām kājām.
- Cimdi ir jālieto, kad tas nepieciešams, piemēram, montāžas, pārbaudes vai tīrīšanas darbu laikā.

Vispārējās drošības instrukcijas

Šajā nodaļā ir aprakstīti pamata drošības norādījumi ierīces izmantošanai. Šī informācija nekad neaizstāj profesionālas iemaņas un pieredzi.

- Lūdzu izlasiet šo lietošanas pamācību uzmanīgi un pārliecinaties, ka pirms mašīnas lietošanas esat visu sapratis.
- Paturiet prātā, ka operators ir atbildīgs par negadījumiem var briesmām, kas tiek radītas citiem cilvēkiem vai viņu īpašumam.
- Mehānismam ir jābūt tīram. Markām un uzlīmēm ir jābūt pilnībā salasāmām.

Rikojieties saprātīgi

Nav iespējams aptvert visas situācijas, kādās varat nonākt. Vienmēr ievērojiet piesardzību un izmantojiet savu veselo saprātu. Ja nokļūstat situācijā, kur jūtaties apdraudēts, apstādiniet ierīces darbību un meklējiet ekspertu konsultāciju. Sazinieties ar tirdzniecības aģentu, tehniskās apkopes speciālistu vai pieredzējušu mehāniskās frēzes lietotāju. Nemēģiniet veikt nevienu darbību, par kuru nejutaties droši!



BRĪDINĀJUMS! Šis aparāts darbības laikā rada elektromagnētisko lauku. Pie nosacītiem apstākļiem šis lauks var traucēt aktīvā vai pasīvā medicīniskā implanta darbību. Lai mazinātu risku gūt nopietnus vai dzīvībai bīstamus ievainojumus, personām ar medicīnisko implantu iesakām pirms aparāta ekspluatācijas konsultēties ar savu ārstu un medicīniskā implanta ražotāju.



BRĪDINĀJUMS! Nepareizi vai pavirši lietota mašīna var būt bīstams darbarīks, kas var lietotājam vai citiem izraisīt nopietnas traumas vai nāves gadījumus.

Nekad neatļaujiet bērniem rīkoties ar šo mašīnu, arī personām, kuras nav iepazīstinātas ar tās darbības un apkopes principiem.

Mašīnu nedrīkst lietot cilvēki ar vājām fiziskajām vai garīgajām spējām, vai cilvēki, kuru veselība nav piemērota darbam ar šo mašīnu, vai bez personas, kas ir atbildīga par to drošību, uzraudzības.

Nekad neļaujiet citiem izmantot mašīnu, ja nesat pilnīgi pārliecināts, vai viņi sapratuši lietošanas pamācību.

Nekad neizmantojiet mašīnu, ja esat noguris, ja esat lietojis alkoholu vai noteiktus medicīniskos preparātus, kas var ietekmēt redzi, novērtēšanas spēju un koordināciju.



BRĪDINĀJUMS! Neatļautas izmaiņas un/vai neatļauti piederumi var izraisīt nopietnas traumas vai pat vadītāja un citu personu nāvi. Nekādos apstākļos nedrīkst bez ražotāja atļaujas izmainīt šīs mašīnas sākuma konstrukciju.

Nekad nepārveidojiet šo mašīnu, ka tā vairs neatbilst oriģinālam un nelietojiet to, ja to ir pārveidojuši citi.

Nekad nelietojiet bojātu mašīnu. Ievērojiet šajā rokasgrāmatā aprakstītās drošības pārbaudes, tehniskās apkopes un remonta instrukcijas. Dažus apkopes un remonta darbus drīkst veikt tikai apmācīti un kvalificēti speciālisti. Skatiet instrukcijas nodaļā Apkope.

Lietojiet oriģinālās rezerves daļas.

Darba zonas drošība

- Pirms uzsākt zāles plaušanu, no zālāja ir jānovāc zari, lapas, akmeņi utt.
- Priekšmeti, kas atsitas pret griešanas ierīci, vai, ko izmet griešanas ierīce, var radīt traumas cilvēkiem un bojājumus objektiem. Pārliecinieties, ka nepiederošas personas un dzīvnieki atrodas drošā attālumā.
- Nelietojiet zāģi sliktos laika apstākļos. Piemēram biežā miglā, stiprā lietus gāzē, stiprā vējā, lielā aukstumā utt. Darbs nelabvēlīgos laika apstākļos ir nogurdinošs un var radīt bistamus apstākļus, kā piem., slidenas darba virsmas.
- Sakārtojiet savu apkārtni, lai nodrošinātu, ka nekas nevar ietekmēt mehānisma vadīšanu.
- Uzmanieties no saknēm, akmeņiem, zariem, bedrēm, grāvjiem uc. Augsta zāle var noslēpt šķēršļus.
- Zāles plaušana nogāzē var būt bīstama. Neizmantojiet zāles plāvēju stāvās nogāzēs. Zāles plāvēju nevajadzētu izmantot par 15° lielākā leņķi.
- Uz slīpas virsmas, izcirtumam jāiet perpendikulāri pret slīpumu. Ir vieglāk strādāt gar slīpu virsmu nekā pret kalnu vai no kalna uz leju.
- Esiet uzmanīgi, kad tuvojaties stūriem, aiz kuriem nekas nav redzams, un priekšmetiem, kas jūms aizsedz skatu.

Darba drošība

- Zāles plāvējs ir konstruēts tikai zālāju plaušanai. Mašīnas lietošana citiem mērķiem ir aizliegta.
- Lietojiet individuālo drošības aprīkojumu. Skatīt norādījumus zem rubrikas Individuālais drošības aprīkojums.
- Neiedarbiniet zāles plāvēju, pirms nav uzmontēti visi nažu asmeņi un apvalki. Pretējā gadījumā naži var atsavināties un radīt traumas.
- Izvairieties no griezējaža atsišanās pret cietiem priekšmetiem, piem., akmeņiem, saknēm vai tamlīdzīgi. Šādu sadursmju dēļ griezējnazis var kļūt neass un motora ass var salocīties. Saliekta ass var radīt ierīces nestabilitāti un spēcīgas vibrācijas, kas savukārt rada lielu risku griezējaža atsavināšanai.
- Darbinot ierīci, bremžu loku nedrīkst permanenti nofiksēt rokturī.
- Novietojiet zāles plāvēju uz līdzenas, stabilas pamatnes un iedarbiniet. Uzmaniet, lai griezējaži nenonāktu kontaktā ar zemi vai priekšmetiem.
- Vienmēr atrodieties aiz mašīnas. Plaušanas laikā raugiet, lai visi riteņi būtu uz zemes un turiet abas rokas uz roktura. Turiet rokas un kājas drošā attālumā no rotējošiem asmeņiem.
- Nekad neceliet uz augšu mašīnu motora darbības laikā. Nekādā gadījumā neskrīniet ar iedarbinātu ierīci. Strādājot ar zāles plāvēju, ir jāiet soļos.
- Esiet īpaši uzmanīgi, darba laikā velkot plaujmašīnu savā virzienā.
- Nekad neceliet un nepārnēsājiet zāles plāvēju ar iedarbinātu motoru. Ja zāles plāvēju nepieciešams paceļt, vispirms apstādiniet motoru un noņemiet aizdedzes kabeli no aizdedzes sveces.
- Pārvietojot ierīci pāri vietām, kas netiks plautas, motors ir jāapstādina. Piemēram, akmeņi, asfalts, celiņi utt.

- Nekādā gadījumā neskrīniet ar iedarbinātu ierīci. Strādājot ar zāles plāvēju, ir jāiet soļos.
- Pirms plaušanas augstuma nomaiņas izslēdziet motoru. Ja ir iedarbināts dzinējs, tad nekad neko neregulējiet.
- Nekādā gadījumā neatstājiet šo iekārtu bez uzraudzības, ja tās motors darbojas. Izslēdziet motoru. Pārliecinieties, ka griešanas ierīce vairs nerotē.
- Ja jūs trāpāt kādam svešķermenim vai rodas vibrācijas, jūms ir mašīna jāapstādina. No aizdedzes sveces noņemiet sveces kabeli. Pārbaudiet vai mašīna nav bojāta. Salabojiet iespējamās bojājumus.

Pamata darba tehnika

- Labākam plaušanas rezultātam, izmantojiet tikai asus asmeņus. Neass asmeņi plauj nevienmērīgi un nopļautā zāle kļūst dzeltena.
- Neplaujiet vairāk par 1/3 no zāles garuma. Īpaši tas ir jāievēro sausuma periodā. Vispirms plaujiet ar augstu plaušanas augstumu. Pēc tam pārbaudiet rezultātu un noregulējiet vēlamo plaušanas augstumu. Ja zāle ir ļoti gara, brauciet lēnām, lai iegūtu labāku rezultātu, plaujiet to divreiz.
- Katru reizi plaujiet dažādos virzienus, lai zālājā neatstātu stripu nospiedumus.
- Pirms zāles plaujmašīnas vilkšanas savā virzienā izslēdziet piedziņu un pastumiet iekārtu uz priekšu par apm. 10 cm.
- Tuvojoties šķērslim, noteikti izslēdziet piedziņu.

Transports un uzglabāšana

- Transportējot ierīci, nodrošināt to pret iespējamām bojājumiem un nelaimes gadījumiem.
- Uzglabājiet aprīkojumu noslēgtā vietā, lai tas nav pieejams bērniem un citām nepiederošām personām.
- Mašīnu un tās aprīkojumu uzglabājiet sausā un nesasalstošā vietā.
- Degvielas transportēšanu un uzglabāšanu skatīt sadaļā "Degvielas transportēšana".

Iedarbināšana un apstādināšana

Pirms iedarbināšanas



BRĪDINĀJUMS! Lūdzu izlasiet šo lietošanas pamācību uzmanīgi un pārliecinaties, ka pirms mašīnas lietošanas esat visu sapratis.

Lietojiet individuālo drošības aprīkojumu. Skatīt norādījumus zem rubrikas Individuālais drošības aprīkojums.

- Pārliecinieties, ka nepiederošas personas un dzīvnieki neatrodas jūsu darba teritorijā.
- Veiciet ikdienas apskopi. Skatīt instrukciju sadaļā "Apkope"
- Pārbaudiet, lai aizdedzes kabelis būtu kārtīgi uzmaukts uz aizdedzes sveces.

Iedarbināšana

- Motoram darbojoties, motora bremžu rokturis ir jāpiespiež pret stūri un jātur.
- Stāviet aiz mašīnas.

LC353VB

- Virziet stop slēdzi uz iedarbināšanas pozīciju.
- Ar labo roku satveriet startera rokturi, lēnām izvelciet startera auklu, līdz jūtat pretestību (startera aizturi). Lai iedarbinātu motoru, spēcīgi to pavelciet. Nekad nesatiniet startera auklu ar roku.

LC353VB modeļi ir aprīkoti ar asmens bremzi.

Lai griezējs sāktu rotēt, rīkojieties sekojoši:

- Pārvietojiet asmens rokturi līdz tā gala stāvoklim.

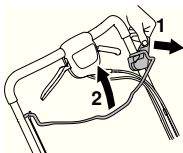

LC 348VE, LC 353VE

LC 348VE un LC 353VE ir aprīkotas ar elektronisko iedarbināšanu, ko lieto tālākminētajā veidā.

- Pirms pirmās elektroniskās iedarbināšanas reizes, jāuzlādē akumulators.

Skatīt instrukciju sadaļā "Apkope"

- Nolieciet dzinēja bremzes rokturi stūres virzienā.
- Ievietojiet un nospiediet aizdedzes atslēgu.

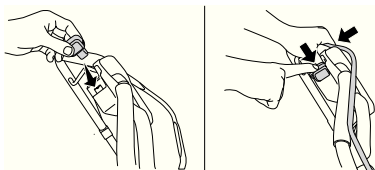

Iedarbināšana

- Lai izmantotu riteņu piedziņas funkciju, pavelciet sajūga sviru savā virzienā.

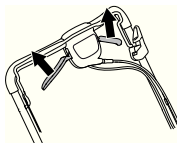

Kad piedziņa kļūst lēna, ir jānoregulē sajūga troses. Izmantojot regulēšanas skrūvi, precīzi noregulējiet trosi.

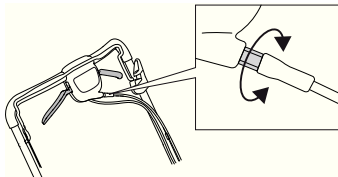

- Lai nospriegotu trosi un palielinātu ātrumu, regulēšanas skrūvi grieziet pretēji pulksteņrādītāju kustības virzienam.

Pārliecinieties, vai troses nav pārāk nospriegotas. Ja zāles plāvējs sāk kustību, kamēr nav ieslēgta sajūga svira, izvelciet trosi.

- Lai izvilktu trosi un samazinātu ātrumu, regulēšanas skrūvi grieziet pulksteņrādītāju kustības virzienā.

Apstādināšana

LB348V, LC348V, LC348VE, LC353V, LC353VE

- Motors apstājas, atlaižot motora bremžu loku. Atlaižot motora bremžu loku, apstājas arī vadība.
- Mehānismam ar elektrisko palaidi izņemt atslēgu.

LC353VB

Griezējs pārstāj rotēt brīdī, kad tiek atlaists bremzes rokturis.

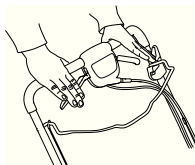

Motoru izslēdz, stop kontaktu pavirzot stop pozīcijā.

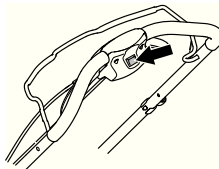

Vispārēji



BRĪDINĀJUMS! Lietotājs drīkst veikt tikai tādus apkopes un servisa darbus, kas aprakstīti šajā lietošanas pamācībā. Plašāka mēroga iejaukšanās ir pieļaujama specializētā darbnīcā.

Novērsiet nejašu mašīnas ieslēgšanos, izņemot laikā aizdedzes vadu no aizdedzes sveces.

Mašīnas mūža garums var saīsināties un var pieaugt nelaimes gadījumu risks, ja pareizi netiek veikta mašīnas apkope un, ja servisu un/vai remontu neveic profesionāļi. Ja jums ir nepieciešama papildu informācija, sazinieties ar tuvāko servisa darbnīcu.

- Ļaujiet Husqvarna tirdzniecības aģentam regulāri pārbaudīt mašīnu un veikt nepieciešamos noregulējumus un remontdarbus.
- Lietojiet oriģinālās rezerves daļas.

Apkopes grafiks

Tehniskās apkopes sarakstā var redzēt, kurām no jūsu mehānisma detaļām nepieciešama tehniskā apkope un ik pēc cik ilga laika tā ir jāveic. Apkopes intervāli ir aprēķināti, pamatojoties uz mehānisma izmantošanu katru dienu, un var atšķirties atkarībā no izmantošanas biežuma.

Ikdienas apkope	Nedēļas apkope	50 stundas	Vismaz reizi gadā
Vispārēja pārbaude	Aizdedzes svece	Kļūšksnas regulēšana un nomaiņa.	Kļūšksnas regulēšana un nomaiņa.
Eļļas līmenis	Troksņa slāpētājs*	Gaisa filtrs	Gaisa filtrs
Ārējā tīrīšana	Vibrāciju samazināšanas sistēma*	Degvielas sistēma	Degvielas sistēma
Griešanas aprikojums		Eļļas maiņa	Eļļas maiņa
Griešanas apvalks un aizsargapvalks*			
Motora bremžu loks*			

*Skatīt instrukcijas sadaļā "Mehānisma drošības ierīces".

Vispārēja pārbaude

- Pārbaudiet, vai skrūves un uzgriežņi ir piegriezti.

LC353VB

Pārliedzieties, vai kabelskava ir pietiekami nostiprināta uz kronšteina. Ja kabelskava ir vaļīga vai nokritusi, piestipriniet to tai paredzētajā vietā.

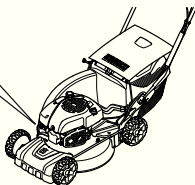
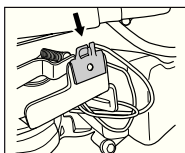

Ārējā tīrīšana

- Ar suku notīriet zāles plāvēju no lapām, zāles u. tml.
- Ierīces tīrīšanai neizmantojiet augstspiediena mazgāšanu.
- Nekad neļiejiet ūdeni tieši uz motora.
- Iztīriet gaisa padeves sprauslu. Pārbaudiet, vai starteris un startera aukla nav nodilusi vai bojāta.
- Tīrot ierīci zem griešanas apvalka, pagrieziet ierīci ar aizdedzes sveci uz augšu. Iztukšojiet degvielas tvertni.

Pārnesumkārbas (reduktora) kartera tīrīšana.

- Noņemiet apkopes lūku.

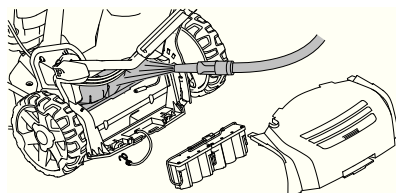

- Iztīriet lapas un zāli no pārnesumkārbas (reduktora) kartera, izmantojot birsti. Ja nepieciešams, tīriet pārnesumkārbas (reduktora) karteri ar ūdeni. Modelim **LC348Ve** un **LC353VE** pārliedzieties, vai akumulators ir izslēgts.

Eļļas līmenis

Pārbaudot eļļas līmeni, zāles plāvējam jāatrodas uz līdzenas pamatnes. Pārbaudiet eļļas līmeni ar eļļas uzpildes vāciņā iestiprināto mērīšanas irbuli.

- Noņemiet eļļas vāciņu un notīriet mērstieni tīru.
- Ielieciet mērstieni atpakaļ vietā. Lai iegūtu precīzu eļļas līmeņa ainu, eļļas uzpildes vāciņam jābūt pilnībā atskrūvētam un noņemtam.
- Ja eļļas līmenis ir par zemu, uzpildiet motoreļļu līdz eļļas mērīšanas irbuļa augšējai atzīmei.

Eļļas maiņa

- Iztukšojiet degvielas bāku.
- Atskrūvējiet eļļas uzpildes vāciņu.
- Novietojiet eļļas savākšanai piemērotu trauku.
- Izlejiet eļļu, sagāžot motoru tā, lai eļļa iztecētu pa uzpildes cauruli. Sazinieties ar tuvāko degvielas uzpildes staciju, lai noskaidrotu, kur var nodot lietoto eļļu.
- Iepildiet jaunu, kvalitatīvu motoreļļu. Lasiet norādījumus nodaļā ar nosaukumu "Tehniskie dati".

Griešanas aprikojums



BRĪDINĀJUMS! Griešanas aprikojuma apkopes un nomaiņas darbus vienmēr veiciet ar izturīgiem cimdiem. Nažu asmeņi ir ļoti asi un viegli var iegūt grieztas brūces.

- Ja esiet uzbraukuši uz kādu šķērslī ar nažiem un radījuši to bojājumus, tad tie ir jānomaina.
- Asmeņu nomaiņu vai uzasināšanu drīkst veikt tikai pilnvarots apkopes darbnīcas pārstāvis.

Akumulators (LC 353VE, LC 348VE)



UZMANĪBU! No izlietotas baterijas nedrīkst atbrīvoties tā pat kā no sadzīves atkritumiem! Nododiet to vai nu jūsu tuvākajam apkopes pārstāvim, vai arī īpašajā savākšanas punktā.

Akumulators ir pilnībā noslēgts 12 voltu svina akumulators, kuram parasti nav jāveic apkopes darbi. Akumulators tiek lādēts plaūšanas laikā.

Ja motoru neizdodas palaist pēc vairākiem mēģinājumiem, iespējams, akumulators ir izlādējies. Šādā gadījumā palaidiet mašīnu manuāli, izmantojot startera auklu. Pilnībā izlādētu akumulatoru var uzlādēt, izmantojot komplektācijā iekļauto akumulatoru lādētāju.

- Pārbaudiet visus kabelus un savienojumus. Nelietojiet šo iekārtu, ja ir bojāts kāds kabelis vai spraudnis, bet nododiet to labošanai pilnvarotā apkopes darbnīcā.

Akumulatora uzlādēšana

IEVĒROT! Plaūšanas sezonas laikā akumulatoru var būt nepieciešams uzlādēt reizi vai divas reizes, un tas vienmēr ir jāuzlādē pirms novietošanas glabāšanā ziemas laikā.

Nelādējiet, ja temperatūra ir zem +5 °C.

- Atvienojiet kabeļa kontaktu pie akumulatora.
- Pievienojiet akumulatora kabeli pie lādētāja un pēc tam pievienojiet lādētāju pie sienas kontaktligzdas (220 V, 50 Hz).

Aizdedzes svece

IEVĒROT! Vienmēr lietojiet ieteikto sveces tipu! Nepareiza svece var nopietni bojāt virzuli/cilindru.

- Ja mašīnas jauda ir zema, ja to ir grūti iedarbināt vai, ja tukšgaita ir nevienmērīga: pārbaudiet vienmēr vispirms sveces, pirms tiek veikti papildus pasākumi.
- Ja aizdedzes svece ir netīra, iztīriet to un pārbaudiet, vai elektrodu atstarpe ir 0,5 mm. nepieciešams, nomainiet.

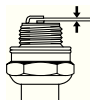

Gaisa filtrs

- Nomontējiet gaisa filtra vāku un izņemiet gaisa filtru.
- Iztīriet filtru, to padauzot pret līdzenu pamatni. Nekad filtru tīrīšanai nelietojiet šķaidītājus, kas satur petroleju netīriet to ar saspiestu gaisu.
- Gaisa filtrs, kas lietots ilgāku laiku, nav pilnīgi iztīrāms. Tādēļ tas jānomaina ar jaunu filtru. **Vienmēr nomainiet bojātu gaisa filtru.**
- Montējot filtru atpakaļ, pārbaudiet, lai tas blīvi piekļautos filtra tureklīm.

Degvielas sistēma

- Pārbaudiet, vai tvertnes vāks un tās blīve nav bojāta.
- Pārbaudiet degvielas šļūteni. Nomainiet, ja nepieciešams.

Pārstrāde

Šis mašīnas priekšnoteikumi paredz tās kalpošanas laiku vairāku gadu garumā. Tas samazina mašīnas darbības ietekmi uz apkārtējo vidi. Veiciet mašīnai šajā pamācībā norādītās apkopes un pārbaudes. Tādā veidā motors kalpos ilgāk, un kaitīgie izmeši tiks samazināti līdz minimumam. Mašīna ir izjaukta un detaļas ir sadalītas dažādu veidu materiālos pārstrādes nolūkam. Lielākai daļai no mašīnas detaļām var veikt pārstrādi.

TEHNISKIE DATI

Tehniskie dati

	LC353V	LC353VB	LC353VE
Motors			
Dzinēja ražotājs	Briggs & Stratton	Briggs & Stratton	Briggs & Stratton
Cilindra tilpums, cm ³	161	161	161
Ātrums, rpm	2900	2900	2900
Dzinēja nominālā jauda, kW (skat. 1. piezīmi)	2,7	2,7	2,7
Aizdedzes sistēma			
Aizdedzes svece	Champion QC12YC	Champion QC12YC	Champion QC12YC
Elektrodu attālums, mm	0,5	0,5	0,5
Degvielas/eļļošanas sistēma			
Benzīna tvertnes tilpums, litri	1,6	1,6	1,6
Eļļas tvertnes tilpums, litros	0,6	0,6	0,6
Motoreļļa	SAE 30	SAE 30	SAE 30
Svars			
Zāles plāvējs ar tukšām tvertnēm, kg	40	45	46
Trokšņa emisijas			
(skatīt 2. piezīmi)			
Skaņas jaudas līmenis, mērits dB(A)	98	97	98
Skaņas jaudas līmenis, garantēts L _{WA} dB(A)	98	98	98
Skaņas līmenis			
(skatīt 3. piezīmi)			
Trokšņu līmenis pie operatora ausīm, dB (A)	84	83	84
Vibrācijas līmeņi			
(skatīt piezīmi. 4)			
Rokturis, m/s ²	4,0	4,0	4,0
Pļaušana			
Griešanas augstums, mm	25–70	25–70	25–70
Pļaušanas platums, cm	53	53	53
Nazis	Collect	Collect	Collect
Savācēja tilpums, litri	60	60	60
Iedarbināšana			
Elektrostarts	–	–	Jā

Piezīme. 1 Maksimāli pieļaujamā jauda dzinējam ir vidējā tipiskā ražošanas dzinēja neto jauda (pēc noteiktajiem apgr. /min.) dzinēja modelim, kas mērīta pēc SAE standarta J1349/ISO1585. Masa ražošanas dzinējiem var atšķirties no šī lieluma. Faktiskā izejas jauda dzinējam, kas uzstādīts uz gala mašīnas, būs atkarīga no darbības ātruma, vides apstākļiem un citiem lielumiem.

Piezīme Nr. 2: Trokšņa emisija apkārtņē ir mērīta kā trokšņa jauda (L_{WA}) saskaņā ar EK direktīvu 2000/14/EK.

Piezīme Nr. 3: Sniegtajos datos par trokšņa spiediena līmeni ir tipiska statistiskā izkliede 1.2 dB(A) (standartnovirze).

Piezīme Nr. 4: Sniegtajos datos par vibrācijas līmeni ir tipiska 0,2 m/s² statistiskā izkliede (standarta novirze).

TEHNISKIE DATI

	LC348V	LC348VE	LB348V
Motors	Briggs & Stratton	Briggs & Stratton	Briggs & Stratton
Cilindra tilpums, cm ³	190	190	190
Ātrums, rpm	2900	2900	2900
Dzinēja nominālā jauda, kW (skat. 1. piezīmi)	2,7	2,7	2,7
Aizdedzes sistēma			
Aizdedzes svece	Champion RJ19LM	Champion RJ19LM	Champion RJ19LM
Elektrodu attālums, mm	0,5	0,5	0,5
Degvielas/eļļošanas sistēma			
Benzīna tvertnes tilpums, litri	1,2	1,2	1,2
Eļļas tvertnes tilpums, litros	0,6	0,6	0,6
Motoreļļa	SAE 30	SAE 30	SAE 30
Svars			
Zāles plāvējs ar tukšām tvertnēm, kg	38	43	34
Skaņas līmenis			
(skatīt 2. piezīmi)			
Trokšņu līmenis pie operatora ausīm, dB (A)	80	80	80
Trokšņa emisijas			
(skatīt 3. piezīmi)			
Skaņas jaudas līmenis, mērits dB(A)	94	93	94
Skaņas jaudas līmenis, garantēts L _{WA} dB(A)	95	95	95
Vibrācijas līmeni			
(skatīt piezīmi. 4)			
Rokturis, m/s ²	5,1	5,1	3,8
Pļaušana			
Pļaušanas sistēma	3 in 1	3 in 1	2 in 1
Pļaušanas augstumu var iestatīt piecās pozīcijās, mm	25–70	25–70	25–70
Pļaušanas platums, mm	480	480	480
Nazis	Collect	Collect	Mulch
Savācēja tilpums, litri	60	60	
Iedarbināšana			
Ātrums, km/h	5,4	5,4	5,4
Iedarbināšana			
Elektrostarts	–	Jā	–

Piezīme Nr. 1: Maksimāli pieļaujamā jauda dzinējam ir vidējā tipiskā ražošanas dzinēja neto jauda (pēc noteiktajiem aprg. /min.) dzinēja modelim, kas mērita pēc SAE standarta J1349/ISO1585. Masa ražošanas dzinējiem var atšķirties no šī lieluma. Faktiskā izejas jauda dzinējam, kas uzstādīts uz gala mašīnas, būs atkarīga no darbības ātruma, vides apstākļiem un citiem lielumiem.

Piezīme Nr. 2: Sniegtajos datos par trokšņa spiediena līmeni ir tipiska statistiskā izkliede 1.2 dB(A) (standartnovirze).

Piezīme Nr. 3: Trokšņa emisija apkārtņē ir mērita kā trokšņa jauda (L_{WA}) saskaņā ar EK direktīvu 2000/14/EK.

Piezīme Nr. 4: Sniegtajos datos par vibrācijas līmeni ir tipiska 0,2 m/s² statistiskā izkliede (standarta novirze).

Garantija par atbilstību EK standartiem

(Attiecas vienīgi uz Eiropu)

Husqvarna AB", SE - 561 82 Huskvarna, Zviedrija, tālr.:+46-36-146500, apstiprina, ka zāles plaujmašīnas **Husqvarna LB348V, LC348V, LC348VE, LC353V, LC353VB, un Husqvarna LC353VE**", sākot ar sērijas numurs 14xxxxx, atbilst PADOMES DIREKTĪVU prasībām:

- 2006. gada 17 maijs, Direktīva 2006/42/EK, "par mašīnu tehniku"
- 2004. g. 15. decembris "par elektromagnētisko saderību" **2004/108/EEC**.
- 2000. g. 8. maija "par trokšņu emisiju apkārtņē" **2000/14/EK**.

Informāciju par trokšņu emisijām skatīt nodaļā Tehniskie dati.

Izmantoti sekojoši standarti: EN 836, ISO 11094, EN 55012.

0404, SMP Svensk Maskinprovning AB, Box 7035, SE-750 07 Uppsala, ir publicējusi paziņojumus, kas iekļauj atbilstības novērtējumu saskaņā ar PADOMES 2000. gada 8. maija DIREKTĪVAS Nr. 2000/14/EK par trokšņa līmeni apkārtējā vidē VI pielikumu.

Husqvarna 2013. gada 31. oktobris



Claes Losdal, Attīstības direktors/Dārza produktu nodaļa (Pilnvarotais Husqvarna AB pārstāvis ir atbildīgs par tehnisko dokumentāciju.)

SUTARTINIAI ŽENKLAI

Sutartiniai ženklai

PERSPĖJIMAS! Netinkamai ar neatsargiai naudojant įrenginį, jis gali sunkiai ar mirtinai sužaloti operatorių ar kitus asmenis.



Prieš naudodami įrenginį, atidžiai perskaitykite operatoriaus vadovą ir įsitikinkite, ar viską gerai supratote.

Žiūrėkite, kad darbo zonoje nesimaišytų kiti žmonės ar gyvuliai.



Nuo netyčinio variklio paleidimo apsaugokite nuo uždegimo žvakės nuimdami uždegimo kabelį.



Perspėjimas dėl išmetamų ir rikošetu atšokusių daiktų.



Ispėjimas dėl besisukančio peilio. Saugokite rankas ir pėdas.



Ispėjimas: sukamosios dalys. Saugokite rankas ir kojas.



Šis gaminytis atitinka galiojančius Europos (CE) reikalavimus.



Triukšmo emisija į aplinką pagal Europos Bendrijos direktyvą. Įrenginio emisija pateikiama skyriuje "Techniniai duomenys" ir ant lipduko.



Mašinos niekada nenaudokite vidaus arba neventilijuojamose patalpose. Išmetamosiose dujose yra anglies viendeginio, bekvapiu, nuodingu ir gyvybei pavojingu dujų.

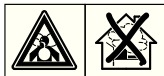

Sprogimo pavojus



Prieš užpildami kurą, visada išjunkite variklį.



Karštas paviršius.



Ispėjimo lygių paaiškinimas

Ispėjimai yra suskirstyti į tris lygius.

PERSPĖJIMAS!



PERSPĖJIMAS! Taikomas, kai operatoriumi kyla mirtino arba rimto sužeidimo pavojus arba kai tikėtina, kad bus pakenkta aplinkai, jei nesilaikoma naudojimo vadove pateiktų instrukcijų.

SVARBU!



SVARBU! Taikomas, kai operatoriumi kyla sužeidimo pavojus arba kai tikėtina, kad bus pakenkta aplinkai, jei nesilaikoma naudojimo vadove pateiktų instrukcijų.

PASTABA!

PASTABA! Taikomas, kai kyla pavojus sugadinti medžiagas ar įrenginį, jei nesilaikoma naudotojo vadove pateiktų instrukcijų.

Turiny

SUTARTINIAI ŽENKLAI

Sutartiniai ženklai	210
Ispėjimo lygių paaiškinimas	210

TURINYS

Turiny	211
--------------	-----

PRISTATYMAS

Gerbiamas kliente!	212
Prieš pradėdant naudoti naują žoliapjovę	212

KAS YRA KAS?

Žoliapjovės detalės:	213
----------------------------	-----

ĮRENGINIO SAUGOS ĮRANGA

Bendra informacija	214
--------------------------	-----

MONTAVIMAS IR REGULIAVIMAS

Bendra informacija	215
Rankena	215
Pjovimo aukštis	216
Alyvos užpylimas	216

DEGALAI

Bendra informacija	217
Degalų sumaišymas	217
Degalų pripylimas	217
Gabenimas ir laikymas	217

DARBAS

Asmens saugos priemonės	218
Bendros saugos priemonės	218
Pagrindiniai darbo principai	219
Gabenimas ir laikymas	219
Ijungimas ir išjungimas	220

TECHNINĖ PRIEŽIŪRA

Bendra informacija	221
Techninės priežiūros grafikas	221
Bendroji patikra	221
Išorinis valymas	221
Alyvos lygis	221
Alyvos keitimas	221
Pjovimo įranga	221
Akumulatorius	222
Uždegimo žvakė	222
Oro filtras	222
Kuro sistema	222
Perdirbimas	222

TECHNINIAI DUOMENYS

Techniniai duomenys	223
EB atitikties patvirtinimas	225

Gerbiamas kliente!

Sveikiname pasirinkus Husqvarna produktą! Husqvarna tradicijos prasideda 1689 metais, kai karalius Karlas XI ant Huskvarna upelio kranto leido pastatyti fabriką, kuriame buvo pradėtos gaminti muškietos. Ši vieta prie Huskvarna upelio buvo logiška, nes upelis buvo naudojamas hidroenergjai gaminti ir tokiu būdu tarnavo kaip hidroelektrinė. Per tą daugiau nei 300 metų Husqvarna fabriko gyvavimo epochą buvo pagaminta begalė produktų – nuo malkinių krosnių iki modernios virtuvinės įrangos, siuvimo mašinų, dviračių, motociklų ir t. t. 1956 m. rinkai buvo pristatyta pirmoji motorinė vejapjovė, o 1959 m. motorinis pjūklas – veiklos sritys, kuriose Husqvarna specializuojasi šandien.

Husqvarna – viena iš pasaulyje pirmaujančių miško ir sodo produktų gamintojų šiuo metu, kur didžiausias prioritetas teikiamas kokybei ir darbinėms charakteristikoms. Verslo idėja – kurti, gaminti ir realizuoti morinius produktus miško ir sodo priežiūrai bei statybų ir kompleksų pramonei. Taip pat Husqvarna siekia pirmauti ergonomikos, patogumo naudotojui, saugumo ir ekologiško mąstymo srityse, todėl buvo sukurtas visa eilė subtilybių siekiant tobulinti produktus šiose srityse.

Mes įsitikinę, jog Jūs ir tolimoje ateityje su pasitenkinimu vertinsite mūsų produktų kokybę bei darbinės charakteristikas. Įsigiję nors vieną mūsų produktą, Jums bus suteikta profesionali remonto ir techninio aptarnavimo pagalba, jei kas nors atsitiktų. Jei įrenginį perkote ne iš mūsų licencijuotų prekybos atstovų, pasiteiraukite jų, kur yra artimiausios techninio aptarnavimo dirbtuvės.

Mes tikimės, jog Jūs liksite patenkinti savo įrenginiu, kuris išliks Jūsų palydovu ir tolimoje ateityje. Atsiminkite, jog šios naudojimosi instrukcijos yra vertingas dokumentas. Laikydami jį turinio (naudojimas, tech. aptarnavimas, priežiūra ir t. t.). Jūs žymiai prailginsite įrenginio ilgaamžiškumą bei jo panaudojimo vertę. Jei Jūs sumanysite perduoti įrenginį, naujam savininkui neužmirškite perduoti naudojimosi instrukcijų.

Dėkojame, kad naudojate Husqvarna produktą!

Husqvarna AB nuolat siekia tobulinti savo produktus, pasilikdama sau teisę keisti jų formą ir išvaizdą be išankstinio įspėjimo.

Prieš pradėdant naudoti naują žoliapjovę

- Atidžiai perskaitykite naudojimosi instrukcijas.
- Patikrinkite, ar gerai surinkta ir sureguliuota pjovimo įranga. Žr. nuorodas Surinkimas.
- Pripilkite degalų ir papildykite tepalo variklyje. Talpykla su pakankamu tepalu kiekiu pridedama. Skaitykite nurodymus skyriuje apie Degalai.



PERSPĖJIMAS! Be gamintojo leidimo jokiū būdu negalima keisti įrenginio konstrukcijos. Visada naudokite originalias atsargines dalis. Nesuderinti konstrukcijos pakeitimai bei nepritaikytos detalės gali sukelti rimtus kūno sužalojimus ir net mirtį.



PERSPĖJIMAS! Netinkamai arba aplaidžiai naudojama žoliapjovė gali būti pavojinga, galimi rimti net pavojingi gyvybei sužalojimai. Labai svarbu, kad perskaitytumėte ir suprastumėte šią instrukciją.



PERSPĖJIMAS! Jūsų sveikatai gali kilti pavojus, jei ilgai kvėpuosite variklio išmetamosiomis dujomis.

Husqvarna AB nuolat siekia tobulinti savo produktus, pasilikdama sau teisę keisti jų formą ir išvaizdą be išankstinio įspėjimo.

KAS YRA KAS?

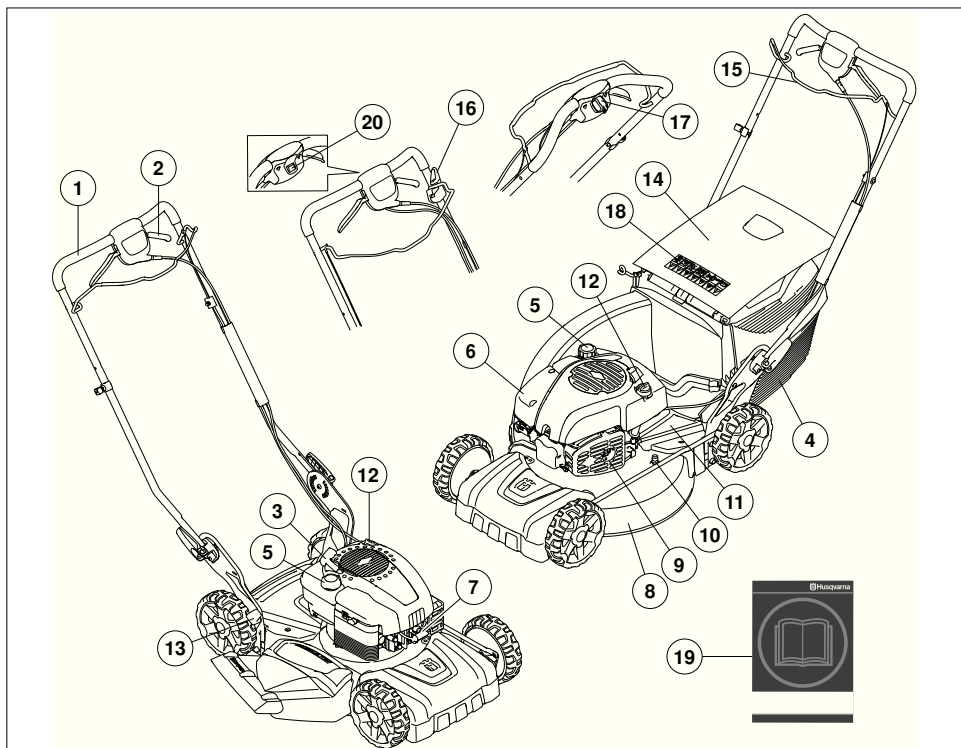

Žoliapjovės detalės:

- | | |
|-------------------------------|---|
| 1 Rankena / valdymo rankena | 11 Apsauginis gaubtas |
| 2 Pavara | 12 Tepalo bakas |
| 3 Starterio rankenėlė | 13 Pjovimo aukščio reguliatorius |
| 4 Žolės rinktuvas (ne LB348V) | 14 Galinis kreiptuvas (ne LB348V) |
| 5 Degalų bakelis | 15 Stabdžių svirtis |
| 6 Oro filtras | 16 Pjovimo peilių stabdys LC353VB |
| 7 Uždegimo žvakė | 17 Elektrinis paleidimas LC353VE, LC348VE |
| 8 Pjovimo gaubtas | 18 Simboliai |
| 9 Duslintuvas | 19 Operatoriaus vadovas |
| 10 Vandens prijungimas | 20 Išjungiklis |

ĮRENGINIO SAUGOS ĮRANGA

Bendra informacija

Šiame skyriuje aprašoma įrenginio saugos įranga ir jos paskirtis, o taip pat kaip ją tikrinti bei techniškai prižiūrėti, kad ji tinkamai veiktų.



PERSPĖJIMAS! Niekada nenaudokite įrenginio, jeigu jo saugos įranga neveikia. Jei Jūsų įrenginys neatitiks bet kurio iš šių reikalavimų, kreipkitės į savo techninės priežiūros atstovą dėl įrenginio remonto.

Nuo netyčinio variklio paleidimo apsisaugokite nuo uždegimo žvakės nuimdami uždegimo kabelį.

Pjovimo gaubtas

- Pjovimo gaubtas mažina vibravimą ir pavojų įsispjauti.

Pjovimo gaubto tikrinimas

- Patikrinkite, ar pjovimo gaubtas nepažeistas ir ar nėra matomų defektų, pvz., įtrūkimų.

Stabdžių svirtis

- Variklio stabdys skirtas varikliui sustabdyti. Kai atleidžiama stabdžių svirtis, variklis turi sustoti.

Variklio stabdymo rankenos tikrinimas

- Paspauskite iki galo akceleratorių ir tada atleiskite stabdžių svirtį. Variklis turi sustoti, o žoliapjovė – nebejudėti. Variklio stabdys turi būti sureguliuotas taip, kad variklis sustotų per 3 sekundes.

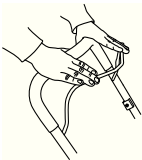

Duslintuvas



PERSPĖJIMAS! Niekada nenaudokite įrenginio be duslintuvo ar su netvarkingu duslintuvu. Sugadintas duslintuvas gali labai padidinti triukšmo lygį ir gaisro pavojų. Gaisro gesinimo priemonės laikykite lengvai pasiekiamoje vietoje.

Duslintuvas labai įkaista tiek naudojant, tiek ir sustojus. Tai galioja net varikliui sukantis laisvąja eiga. Atsižvelkite į užsiliepsnojimo pavojų, ypač dirbdami šalia degių medžiagų ir / arba dujų.

- Duslintuvas iki minimumo sumažina triukšmą ir tolyn nuo naudotojo nukreipia variklio išmetamąsias dujas.

Duslintuvo tikrinimas

- Reguliariai tikrinkite, ar duslintuvas tvarkingas ir ar jis tinkamai pritvirtintas.

MONTAVIMAS IR REGULIAVIMAS

Bendra informacija



SVARBU! Nuo netyčinio variklio paleidimo apsisaugokite nuo uždegimo žvakės nuimdami uždegimo kabelį.

Rankena

Surinkimas

- Atsukite apatines rankenėles.

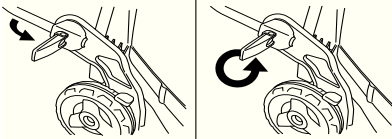

- Sureguliuokite rankenos aukštį ir tvirtai priveržkite rankenėles.

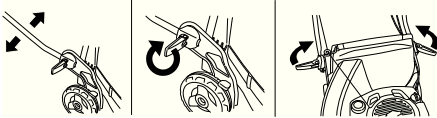

Surinktuvo montavimas

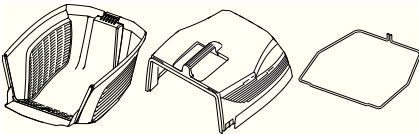

- Prikabinkite viršutinį dangtį prie apatinio dangčio tvirtinimo laikiklio.

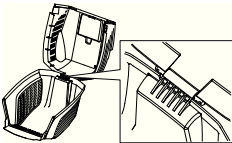

- Nuleiskite viršutinį dangtį. Patikrinkite, ar apvado juostelė yra apatinio dangčio išorėje.

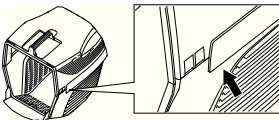

- Pradėkite įtvirtindami vieną metalinės briaunos galą į apatinio dangčio griovelius.

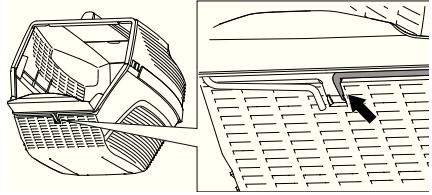

- Metalinę briauną veskite apie viršutinį ir apatinį dangčius. Pritvirtinkite metalinę briauną prie apatinio dangčio.

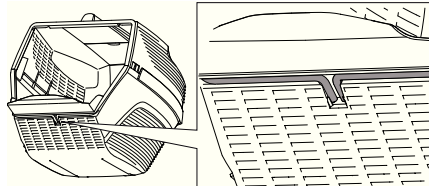

- Pakelkite uždangą ir pakabinkite žolės talpyklą.

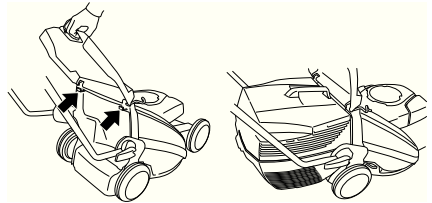

MONTAVIMAS IR REGULIAVIMAS

Smulkinimo funkcija

Mulčiavimo rinkinį galite įsigyti kaip priedą; tada galėsite motorinę sodo techniką su surinktuvais naudoti su mulčiavimo funkcija.

Mulčiavimo rinkinį sudaro mulčiavimo kamštis ir mulčiavimo peilis.

Į vietas įdėkite mulčiavimo kamštį.

- Pakelkite galinį dangtį ir išimkite surinktuvą.

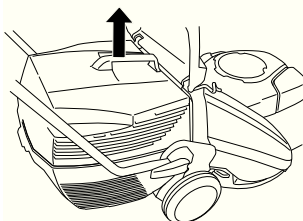

- Į surinkimo kanalą įdėkite smulkinimo priedą.

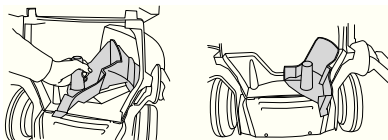

- Uždarykite gaubtą ir įsitikinkite, kad jis užfiksuotas smulkinimo priedu.

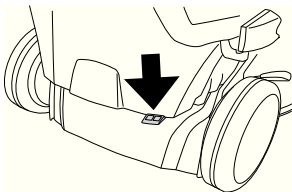

Pjovimo aukštis

PASTABA! Pjaudami nenuleiskite per žemai, nes peiliai gali kliudyti nelygų paviršių.

Galima nustatyti penkias pjovimo aukščio pakopas, mm

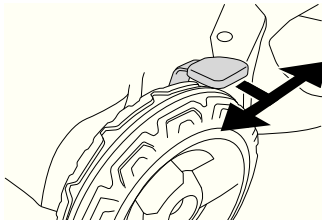

Alyvos užpylimas

- Naujo įrenginio alyvos bakelis yra tuščias. Letai papildykite alyva. Žiūrėkite nuorodas Techninė priežiūra. Pirmą kartą variklio alyva reikia pakeisti po 5 valandų darbo.

Bendra informacija



PERSPĖJIMAS! Kai įrenginio variklis dirba uždaroje patalpoje ar prastai vėdinamoje vietoje, galima uždusti arba mirtinai apsinuodyti anglies monoksidu.

Degalai ir degalų garai yra labai degūs ir gali rimtai sužeisti juos įkvėpus ir jiems liečiantis su oda. Todėl būkite atsargūs dirbdami su degalais, užtikrinkite gerą oro ventiliaciją.

Variklio išmetamosios dujos yra karštos, jos gali kibirkščiuoti ir sukelti gaisrą. Nekuomet nebandykite paleisti įrenginio uždaroje patalpoje ar netoliese degių medžiagų!

Ne rūkykite ir nestatykite jokių įkaitusių daiktų šalia degalų.

Degalų sumaišymas

DĖMESIO! Įrenginys yra su keturtakčiu varikliu. Žiūrėkite, kad alyvos bakelyje visada būtų pakankamai alyvos.

Benzinas

- Naudokite bešvinį ar geros kokybės benziną su švinu.
- Žemiausias rekomenduojamas oktaniškas skaičius turi būti 90 (RON). Jei naudojate mažesnę nei 90 oktaniškos skaičiaus benziną, variklis gali pradėti detonuoti. Dėl to variklis pernelyg įkaista ir galite rimtai jį sugadinti.
- Jei rinkoje yra ekologiško benzino, taip vadinamo alkilato benzino, reikia naudoti jį.

Variklių alyva

DĖMESIO! Prieš paleisdami žoliapjovės variklį patikrinkite tepalo lygį. Per mažas lygis gali lemti rimtą variklio gedimą.

- Žr. nurodymus skyriuje "Techninė priežiūra".
- Pirmą kartą variklio alyva reikia pakeisti po 5 valandų darbo. Techniniuose duomenyse nurodyta, kokios rūšies alyvą reikia naudoti. Niekada nenaudokite alyvos, skirtos dvitakčiams varikliams.

Degalų pripylimas



PERSPĖJIMAS! Prieš pildami degalus visuomet sustabdykite variklį ir leiskite jam keletą minučių atvėsti. Variklis turi būti sustabdytas, o išjungiklis – STOP padėtyje.

Visuomet naudokite benzino kanistrą, kad degalai neišsiliėtų.

Pildami degalus, iš lėto atsukite degalų bakelio dangtelį tam, kad palaipsniui išsilygintų bet koks bakelyje susidaręs garų viršlėgis.

Nuvalykite plotą aplink degalų įpylimo angos dangtelį.

Supylę degalus, kruopščiai užsukite degalų bakelio dangtelį. Neatsargumas gali sukelti gaisrą.

Prieš užvesdami įrenginį, perneškite jį mažiausiai 3 m nuo tos vietos, kur pylėte degalus.

Niekada nebandykite užvesti įrenginio:

- Jei ant įrenginio išsipylė degalų ar variklio alyvos. Viską nuvalykite ir leiskite išgaruoti benzino likučiams.
- Jei Jūs apsipylėte degalais ar apipylėte drabužius, persirenkite. Nuplaukite tas kūno dalis, ant kurių pateko degalai. Plaukite muilu ir vandeniui.
- Jei degalai varva iš įrenginio. Reguliariai tikrinkite, ar nėra pratekėjimų pro degalų bakelio dangtelį ir sistemos žarneles.

Gabenimas ir laikymas

- Įrenginį ir degalus laikykite ir gabenkite taip, kad degalai nevarvėtų ir negaruotų netoli kibirkščių ar atviros liepsnos šaltinių, pavyzdžiui, elektros įrenginių, elektrinių variklių, elektros relių bei jungiklių ar šilumos katilų.
- Degalus visada laikykite ir gabenkite tik patvirtintose ir tam skirtose talpyklose.

Ilgalaikis laikymas

- Jei įrenginiu nesiruošiate dirbti ilgesnį laiką, ištuštinkite degalų baką. Artimiausioje degalinėje paklauskite, kur išpišti nereikalingus degalus.

Asmens saugos priemonės

Naudodami įrenginį, visada dėvėkite patvirtintas asmens saugos priemones. Asmens saugos priemonės nepašalina sužeidimo rizikos, tačiau nelaimingo atsitikimo atveju mažiau nukentėsite. Paprašykite pardavėjo išrinkti Jums tinkamiausias priemones.

Visada dėvėkite:

- Tvirti, neslystantys auliniai batai ar pusbačiai.
- Storos, ilgus kelnes. Nemūvėkite šortų, neavėkite sandalų ir nebūkite basi.
- Jei reikia, būtina dėvėti pirštines, pvz., montuojant, tikrinant ar valant pjovimo įrangą.

Bendros saugos priemonės

Šiame skyrelyje aprašomos esminės saugaus darbo įrenginiu taisyklės. Pateikta informacija niekada nepakeis tų žinių ir praktinės patirties, kurią turi profesionalas.

- Prieš naudodami įrenginį, atidžiai perskaitykite operatoriaus vadovą ir įsitinkinkite, ar viską gerai supratote.
- Atminkite, kad už nelaimingus atsitikimus arba pavojus, kurie gali kilti kitiems žmonėms arba jų turtui, atsako operatorius.
- Įrenginys turi būti švarus. Ženkilai ir lipdukai turi būti puikiai įskaitomi.

Visada vadovaukitės „sveiku protu“

Neįmanoma numatyti visų situacijų, kurios gali iškilti. Visada būkite atidūs ir vadovaukitės sveiku protu. Jei tam tikroje situacijoje pasijutote nesaugiai, nutraukite darbą ir kreipkitės pagalbos į specialistą. Kreipkitės į prekybos atstovą, techninės priežiūros specialistą arba patyrusį pjaustytuvu naudotoją. Nesistenkite atlikti darbo, kuriam nesate pakankamai kvalifikuotas!



PERSPĖJIMAS! Dirbdamas šis įrenginys sukuria elektromagnetinį lauką. Susidarius tam tikroms sąlygoms, šis laukas gali sutrikdyti aktyviųjų arba pasyviųjų medicininių implantų veikimą. Siekiant sumažinti sunkaus arba mirtino sužalojimo riziką, mes rekomenduojame asmenims, turintiems medicininių implantų, prieš naudojant šį įrenginį pasikonsultuoti su savo gydytoju ir medicininio implanto gamintoju.



PERSPĖJIMAS! Netinkamai ar neatsargiai naudojant įrenginį, jis gali sunkiai ar mirtinai sužaloti operatorių ar kitus asmenis.

Niekada neleiskite vaikams ar kitiems neapmokytiems įrenginiu dirbti asmenims jį naudoti ar techniškai prižiūrėti.

Įrenginį draudžiama naudoti žmonėms su fizine ar protine negalia ir žmonėms, kurie dėl savo sveikatos būklės negali valdyti įrenginio, jeigu jų neprižiūri už jų saugumą atsakingi asmenys.

Niekuomet niekam neleiskite dirbti įrenginiu prieš tai neįsitikinę, kad jie perskaitė ir suprato operatoriaus vadove pateiktus nurodymus.

Niekada nedirbkite įrenginiu, jei esate pavargęs, išgėręs alkoholio ar vartojate medikamentus, kurie gali veikti Jūsų regėjimą, nuovoką ar koordinaciją.



PERSPĖJIMAS! Dėl neleistinų konstrukcinių pakeitimų ir (ar) priedų įrenginys gali sunkiai ar net mirtinai sužaloti operatorių ar kitus asmenis. Be gamintojo leidimo jokių būdu negalima keisti įrenginio konstrukcijos.

Niekada nebandykite šio įrenginio modifikuoti, kad jis nebeatitiktų originalios konstrukcijos, ir nenaudokite, jei jį modifikavo kiti.

Niekada nenaudokite techniškai netvarkingo įrenginio. Reguliariai atlikinėkite patikras ir vykdykite techninės priežiūros nurodymus, pateiktus šiame vadove. Kai kurias techninės priežiūros procedūras gali atlikti tik apmokyti ir kvalifikuoti specialistai, žr. nurodymus skyriuje "Techninė priežiūra".

Visada naudokite originalias atsargines dalis.

Sauga darbo vietoje

- Prieš pradėdami pjauti, nurinkite nuo vejos šakas, šakeles, akmenis ir pan.
- Į pjovimo įtaisą atsitrenkiantys daiktai gali atšokti ir sužeisti žmones ar apgadinti daiktus. Laikykite saugaus atstumo nuo žmonių ir gyvūnų.
- Nenaudokite gaminio blogu oru. Pavyzdžiui, esant tirštam rūkiui, smarkiai lyjant, pučiant stipriam vėjui, per didelius šalčius ir t. t. Darbas blogomis oro sąlygomis vargina, padidėja rizikos faktoriai, pavyzdžiui, dėl slidaus pagrindo.
- Apsidairykite aplinkui ir įsitikinkite, ar niekas negalėtų jums trukdyti valdyti įrenginį.
- Saugokitės šaknų, akmenų, šakelių, duobių, griovių ir pan. Kliuti gali dengti aukšta žolė.
- Pjauti šlaitus gali būti pavojinga. Nepjaukite labai stačių šlaitų. Žoliapjovės nederėtų naudoti, kai pasivirimo kampas didesnis nei 15 laipsnių.
- Dirbant nuokalnėje ar ant šlaito, darbinė zona turėtų nusidriekti tinkamu nuolydžiui kampu. Daug lengviau eiti išilgai šlaito negu aukštyn ir žemyn.
- Būkite atsargūs artėdami prie nematomų kampų ir daiktų, kurie gali jums uždenkti vaizdą.

Darbo sauga

- Žoliapjovė skirta tik vejai pjauti. Naudoti galima tik pagal paskirtį.
- Dėvėkite asmens saugos priemones. Žr. poskyrį "Asmens saugos priemonės".
- Nepaleiskite žoliapjovės variklio, kol neuždėtas peilis ir visi gaubtai. Peilis gali nukristi ir sužaloti.
- Stenkitės, kad peiliai neatsimuštų į akmenis, šaknis ir pan. Antraip peiliai gali atšpiti, išsikreipti variklio ašis. Dėl išlinkusios ašies atsiranda nestabilumas ir vibracija, o tada kyla didelis pavojus, kad gali nukristi peilis.
- Stabdžių svirties negalima visam laikui pritvirtinti prie rankenos, kol žoliapjovės dirba.
- Padėkite žoliapjovę ant stabilaus, lygaus pagrindo ir paleiskite variklį. Pasirūpinkite, kad peilis nesiliestų su žeme arba kitais daiktais.
- Visada stovėkite įrenginio galinėje dalyje. Pjaudami abiem rankom, laikykite rankeną, o visi įrenginio ratai turi stovėti ant žemės. Saugokite rankas bei kojas ir neikiškite prie besisukančių diskų.
- Dirbant varikliui nepakreipkite įrenginio. Nebėkite su veikiančia žoliapjove. Galima stumti tik einant.
- Atkreipkite ypatingą dėmesį darbo metu traukdami mašiną link savęs.
- Niekada nekilnokite ir neneškite žoliapjovės, kai veikia variklis. Jei reikia pakelti, pirma išjunkite variklį ir atjunkite laidą nuo degimo žvakės.
- Variklį reikia išjungti, kai važiuojate vieta, kurios nereikia pjauti. Pavyzdžiui, tokia kaip žvyras, akmenys, akmenukų danga, asfaltas ir t. t.
- Nebėkite su veikiančia žoliapjove. Galima stumti tik einant.
- Prieš keisdami pjovimo aukštį išjunkite variklį. Prie? reguliuodami, visada išjunkite variklį.

- Niekuornet dirbant varikliui nepalikite įrenginio be priežiūros. Išjunkite variklį. Įsitikinkite, kad pjovimo įtaisas nustojo sukstis.
- Jei įrenginys liečia kokį daiktą ar susidaro vibracijos, sustabdykite įrenginį. Nuo degimo žvakės nuimkite kabelį. Patikrinkite, ar įrenginys nėra pažeistas. Suremontuokite pažeidimus.

Pagrindiniai darbo principai

- Norėdami pasiekti geriausių rezultatų, visada pjaukite ašriu disku. Atšipęs diskas pjauna nelygiai ir žolė pjūvio vietoje pageltonuoja.
- Niekada nepjaukite daugiau kaip 1/3 žolės ilgio. Ypač kai sausa. Iš pradžių pjaukite dideliame aukštyje. Tada žiūrėkite, kaip pavyko, ir nuleiskite iki reikiamo aukščio. Jei žolė itin ilga, važiuokite lėtai ir, jei reikia, pjaukite du kartus.
- Kiekvieną kartą pjaukite skirtingomis kryptimis, kad vejoje nesusidarytų dryžiai.
- Prieš traukdami mašiną savęs link, išjunkite pavarą ir pastumkite mašiną pirmyn apie 10 cm.
- Išjunkite pavarą, kai artėjate prie kliūtis.

Gabenimas ir laikymas

- Norėdami išvengti įrangos pažeidimų ir nelaimingų atsitikimų, gabendami įrangą pritvirtinkite.
- Įrangą laikykite rakinamoje patalpoje, kad prie jos negalėtų priėti vaikai ir pašaliniai asmenys.
- Įrenginį ir jo priedus laikykite sausoje ir šalčiui nepralaidžioje patalpoje.
- Apie degalų gabenimą ir laikymą žiūrėkite skyriuje „Degalai“.

Ijungimas ir išjungimas

Prieš užvedant variklį



PERSPĖJIMAS! Prieš naudodami įrenginį, atidžiai perskaitykite operatoriaus vadovą ir įsitinkinkite, ar viską gerai supratote.

Dėvėkite asmens saugos priemones. Žr. poskyrį "Asmens saugos priemonės".

- Žiūrėkite, kad darbo zonoje nesimaišytų kiti žmonės ar gyvuliai.
- Atlikite kasdienę techninę priežiūrą. Žr. nurodymus skyriuje "Techninė priežiūra".
- Patikrinkite, ar laidas gerai įkištas į degimo žvakę.

Užvedimas

- Paleidžiant variklį jo stabdymo rankeną reikia laikyti prispaustą prie pagrindinės rankenos.
- Atsistokite įrenginio galinėje dalyje.

LC353VB

- Stop mygtuką stumtelkite į start padėtį.
- Suimkite starterio rankenėlę ir dešine ranka lėtai traukite lynelį, kol pajusite nedidelį pasipriešinimą (starterio strektės sukibimą). Tada stipriai patraukite, kad paleistumėte variklį. Niekada nevykiokite starterio lynelio sau ant rankos.

LC353VB modeliuose įrengtas pjovimo peilių stabdys.

Kad pjoviklis suktųsi, atlikite šiuos veiksmus:

- Pastumkite peilių rankenėlę į galinę padėtį.

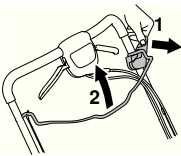

LC 348VE, LC 353VE

LC 348VE ir LC 353VE turi elektroninį užvediklį, kuris naudojamas šiuo būdu.

- Prieš naudodami elektroninį užvediklį pirmą kartą, įkraukite akumuliatorių.

Žr. nurodymus skyriuje "Techninė priežiūra".

- Variklio stabdžio svirtį palenkite link rankenos.
- Įkiškite užvedimo raktelį ir jį pasukite.



Pavara

- Norėdami naudotis varomąja ratų jėga, pakelkite sankabos svirtį link savęs.

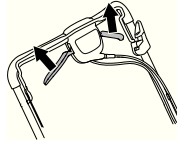

Pajutę, kad pavara lėtėja, pereguliuokite sankabos lyną. Tiksliai sureguliuokite laidą reguliavimo varžtu.

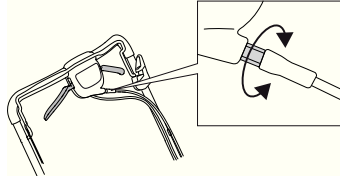

- Norėdami įtempti lyną ir padidinti greitį, sukite reguliavimo varžtą prieš laikrodžio rodyklę.

Neįtempkite lyno per stipriai. Jei vejapjovė pradeda važiuoti nenaudodama sankabos svirties, atleiskite lyną.

- Norėdami atleisti lyną ir sumažinti greitį, sukite reguliavimo varžtą pagal laikrodžio rodyklę.

Išjungimas

LB348V, LC348V, LC348VE, LC353V, LC353VE

- Variklis sustabdomas atleidžiant stabdžių svirtį. Atleisus stabdžių svirtį, sustoja ir žoliapjovė.
- Įrenginiai su elektriniu starteriu: ištraukite raktelį.

LC353VB

Atleisus stabdžio svirtį, pjoviklis nustoja sukstis.

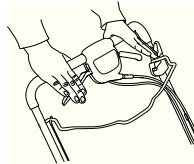

Variklis išjungiamas "Stop" rankenėlę pastūmus į "Stop" padėtį.

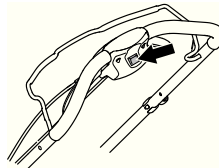

Bendra informacija



PERSPĖJIMAS! Naudotojas gali atlikti tik šiame operatoriaus vadove aprašytus techninės priežiūros darbus. Sudėtingesnius darbus būtina vykdyti įgaliotose techninės priežiūros dirbtuvėse.

Nuo netyčinio variklio paleidimo apsaugokite nuo uždegimo žvakės nuimdami uždegimo kabelį.

Įrenginio tinkamai techniškai neprižiūrint ir profesionaliai neatliekant remonto darbų, gali sutrumpėti jo eksploatacijos trukmė ir padidėti nelaimingų atsitikimų pavojus. Dėl papildomos informacijos, kreipkitės į artimiausias techninės priežiūros dirbtuves.

- Leiskite savo „Husqvarna prekybos atstovui reguliariai tikrinti įrenginį ir atlikti būtinus reguliavimo ir remonto darbus.
- Visada naudokite originalias atsargines dalis.

Techninės priežiūros grafikas

Techninės priežiūros grafike nurodyta, kurias įrenginio dalis ir kaip dažnai reikia techniškai prižiūrėti. Priežiūros dažnis apskaičiuotas kasdien naudojamam įrenginiui, todėl jis gali skirtis, priklausomai nuo to, kaip dažnai naudojamas įrenginys.

Kiekvieną dieną	Kartą į savaitę	50 val.	Mažiausiai kasmet
Bendroji patikra	Uždegimo žvakė	Pleištinio diržo keitimas ir reguliavimas	Pleištinio diržo keitimas ir reguliavimas
Alyvos lygis	Duslintuvas*	Oro filtras	Oro filtras
Išorinis valymas	Vibracijos slopinimo sistema*	Kuro sistema	Kuro sistema
Pjovimo įranga		Alyvos keitimas	Alyvos keitimas
Pjovimo ir apsauginis gaubtai*			
Stabdžių svirtis*			

* Žr. nurodymus skyriuje „Įrenginio saugos įranga“.

Bendroji patikra

- Patikrinkite, ar priveržti varžtai ir veržlės.

LC353VB

Patikrinkite, ar kabelio spaustukas gerai pritvirtintas laikiklyje. Jei kabelio spaustukas laisvas ar iškritęs, įstatykite spaustuką atgal į vietą.

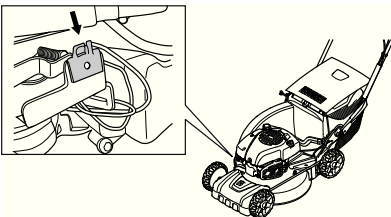

Išorinis valymas

- Švariai nuvalykite žoliapjovę, kad neliktų lapų, žolės ir pan.
- Nenaudokite aukšto slėgio srovės žoliapjovėjui plauti.
- Niekada nepilkite vandens tiesiai ant variklio.
- Išvalykite starterio dangtyje esančias oro paėmimo angas groteles. Patikrinkite starterį ir trosą.
- Kai norite nuvalyti žoliapjovės apačią, visada apverskite taip, kad degimo žvakė būtų viršuje. Ištuštinkite benzino baką.

Pavaros korpuso valymas.

- Nuimkite techninės priežiūros liuką.

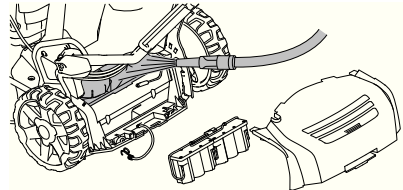

- Šepečiu iš pavaros korpuso išvalykite lapus ir žolę. Jei reikia, išplaukite pavaros korpusą vandeniu. Patikrinkite, ar modeliuose **LC348Ve** ir **LC353VE** atjungta baterija.

Alyvos lygis

Kai tikrinatė tepalo lygį, žoliapjovė turi stovėti ant lygaus pagrindo. Patikrinkite tepalo lygį matavimo lazdele, esančia ant tepalo papildymo dangtelio.

- Atsukite alyvos angos dangtelį ir nušluostykite alyvos lygio matuoklį.
- Įstatykite alyvos lygio matuoklį į vietą. Kad tai galėtumėte padaryti tinkamai, tepalų papildymo dangtelis turi būti visiškai atsuktas.
- Jei tepalo per mažai, pripildykite iki viršutinės matavimo lazdelės padalos.

Alyvos keitimas

- Ištuštinkite degalų baką.
- Atsukite tepalų papildymo dangtelį.
- Paimkite indą, tinkamą tepalui supilti.
- Palenkite variklį ir išleiskite tepalą per papildymo varnzdeį. Artimiausioje degalinėje paklauskite, kur galite palikti tepalo likučius.
- Pripildykite šviežios, geros kokybės variklinės alyvos. Žr. nurodymus skyriuje „Techniniai duomenys“.

Pjovimo įranga



PERSPĖJIMAS! Tvarkydami pjovimo detales visada mūvėkite tvirtu audinio pirštines. Peiliai labai aštrūs, galite susižaloti.

- Atsitraukus į kliuti, avarijos metu sugadintus peilius reikia pakeisti.
- Peilius keisti arba galšti galima tik įgaliotose techninės priežiūros dirbtuvėse.

Akumulatorius (LC 353VE, LC 348VE)



ĮSPĖJIMAS! Senos baterijos negalima išmesti su buitinėmis šiukšlėmis! Atiduokite ją artimiausiam techninės priežiūros atstovui arba palikite surinkimo punkte.

Akumulatorius yra visiškai uždaras 12 voltų švino akumulatorius, kuriam paprastai nereikia priežiūros. Akumulatorius įkraunamas plovimo metu.

Jei variklis kelis kartus neužsiveda, akumulatorius gali būti išsikroves. Tokiu atveju užveskite įrenginį rankiniu būdu naudodami starterio lynelį. Visiškai išsikrovusį akumulatorių galima įkrauti naudojant tiekiamą akumulatoriaus įkroviklį.

- Patikrinkite visus laidus ir jungtis. Įrenginio nenaudokite, jei jo laidas yra pažeistas, jį suremontuoti pristatykite įgaliotoms techninės priežiūros dirbtuvėms.

Baterijos įkrovimas

DĖMESIO! Akumulatorių gali tekti įkrauti vieną arba du kartus per plovimo sezoną ir jį visada reikia įkrauti prieš paliekant jį sandėlyje žiemai.

Neįkraukite, jei temperatūra yra žemesnė nei +5 °C.

- Nuimkite kabelio kontaktą prie akumulatoriaus.
- Prijunkite akumulatoriaus kabelį prie įkroviklio, tada prijunkite įkroviklį į sieninį elektros lizdą (220 V, 50 Hz).

Uždegimo žvakė

DĖMESIO! Visada naudokite rekomenduojamo tipo uždegimo žvakes! Naudojant netinkamą uždegimo žvakę, galite sugadinti stūmoklį ir cilindrą.

- Jei sumažėjusi įrenginio galia, sunku jį užvesti ar jis prastai dirba tuščiaja eiga: prieš ieškant kitų priežasčių, pradžioje patikrinkite uždegimo žvakę.
- Jeigu uždegimo žvakė purvina, nuvalykite ją ir patikrinkite tarpą tarp elektrodų (turi būti 0,5 mm). Pakeiskite, jei reikia.

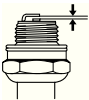

Oro filtras

- Atsukite oro filtro dangtelį ir išimkite filtrą.
- Filtrą išvalykite padaužydami j lygų pagrindą. Filtrui valyti niekada nenaudokite tirpiklio, kurio sudėtyje yra naftos produktų, pvz., žibalo, taip pat nevalykite suslėgtuoju oru.
- Ilgiau naudotas oro filtras pilnai nebeišsivalo. Todėl jį reikia reguliariai pakeisti nauju. **Pažeistas oro filtras turi būti iš karto pakeičiamas.**
- Montuojamas oro filtras turi glaudžiai priglusti prie filtro laikiklio.

Kuro sistema

- Patikrinkite, ar degalų bakelio dangtelis ir tarpiklis nepažeisti.
- Patikrinkite degalų žarnelę. Pakeiskite ją, jei būtina.

Perdirbimas

Šis įrenginys gali dirbti daugelį metų, todėl jo poveikis aplinkai minimalus. Techninę priežiūrą ir remontą atlikite pagal šiame vadove pateiktas instrukcijas. Tokiu būdu variklis ilgiau tarnaus ir išskirs mažiausią kenksmingų išmetamųjų dujų kiekį. Įrenginys išardomas ir jo dalys padalijamos į skirtingų medžiagų grupes perdirbti. Dauguma šio įrenginio dalių tinka perdirbti.

TECHNINIAI DUOMENYS

Techniniai duomenys

	LC353V	LC353VB	LC353VE
Variklis			
Variklio gamintojas	Briggs & Stratton	Briggs & Stratton	Briggs & Stratton
Cilindro tūris, cm ³	161	161	161
Greitis, aps. / min	2900	2900	2900
Nominali variklio galia, kW (žr. 1 pastabą)	2,7	2,7	2,7
Uždegimo sistema			
Uždegimo žvakė	Champion QC12YC	Champion QC12YC	Champion QC12YC
Tarpas tarp elektrodų, mm	0,5	0,5	0,5
Kuro / tepimo sistema			
Degalų bakelio tūris, litrai	1,6	1,6	1,6
Alyvos bako talpa, litrai	0,6	0,6	0,6
Variklių alyva	SAE 30	SAE 30	SAE 30
Svoris			
Žoliapjovė su tuščiais bakais, kg	40	45	46
Triukšmo emisijos			
(žr. 2 pastabą)			
Garso stiprumo lygis, išmatuotas dB(A)	98	97	98
Garso stiprumo lygis, garantuotas L _{WA} dB(A)	98	98	98
Garso lygiai			
(žr. 3 pastabą)			
Triukšmo slėgio lygis prie operatoriaus ausies, dB(A)	84	83	84
Vibracijos lygiai			
(žr. 4 pastabą)			
Rankena, m/s ²	4,0	4,0	4,0
Kirpimas			
Pjovimo aukštis, mm	25–70	25–70	25–70
Pjovimo plotis, cm	53	53	53
Peilis	Collect	Collect	Collect
Rinktuvo talpa, litrai	60	60	60
Užvedimas			
Elektrinis paleidimas	–	–	Taip

Pastaba 1 Nurodyta nominali variklio galia yra tipiško gamybos variklio bendro galingumo (prie nurodytų apsisukimų per minutę skaičiaus) vidurkis šiam variklio modeliui, išmatuotas pagal SAE standartą J1349/ISO1585. Masinės gamybos variklių galia gali skirtis nuo šios vertės. Faktinė mašinoje įmontuoto variklio galia priklausys nuo darbinio greičio, aplinkos sąlygų ir kitų aplinkybių.

2 pastaba. Triukšmo emisija į aplinką išmatuota kaip garso stiprumas (L_{WA}) pagal EB direktyvą 2000/14/EG.

3 pastaba. Pateiktuose duomenyse apie triukšmo slėgio lygį yra 1,2 dB (A) tipiška statistinė sklaida (standartinis nuokrypis).

4 pastaba. Pateiktuose vibracijos lygio duomenyse yra 0,2 m/s² tipiška statistinė sklaida (standartinis nuokrypis).

TECHNINIAI DUOMENYS

	LC348V	LC348VE	LB348V
Variklis	Briggs & Stratton	Briggs & Stratton	Briggs & Stratton
Cilindro tūris, cm ³	190	190	190
Greitis, rpm	2900	2900	2900
Nominali variklio galia, kW (žr. 1 pastabą)	2,7	2,7	2,7
Uždegimo sistema			
Uždegimo žvakė	Champion RJ19LM	Champion RJ19LM	Champion RJ19LM
Tarpas tarp elektrodų, mm	0,5	0,5	0,5
Kuro / tepimo sistema			
Degalų bakelio tūris, litrai	1,2	1,2	1,2
Alyvos bako talpa, litrai	0,6	0,6	0,6
Variklių alyva	SAE 30	SAE 30	SAE 30
Svoris			
Žoliapjovė su tuščiais bakais, kg	38	43	34
Garso lygiai			
(žr. 2 pastabą)			
Triukšmo slėgio lygis prie operatoriaus ausies, dB(A)	80	80	80
Triukšmo emisijos			
(žr. 3 pastabą)			
Garso stiprumo lygis, išmatuotas dB(A)	94	93	94
Garso stiprumo lygis, garantuotas L _{WA} dB(A)	95	95	95
Vibracijos lygiai			
(žr. 4 pastabą)			
Rankena, m/s ²	5,1	5,1	3,8
Kirpimas			
Pjovimo sistema	3 in 1	3 in 1	2 in 1
Galima nustatyti penkias pjovimo aukščio pakopas, mm	25–70	25–70	25–70
Pjovimo plotis, mm	480	480	480
Peilis	Collect	Collect	Mulch
Rinktuvo talpa, litrai	60	60	
Pavara			
Greitis, km/h	5,4	5,4	5,4
Užvedimas			
Elektrinis paleidimas	–	Taip	–

1 pastaba. Nurodyta nominali variklio galia yra tipiško gamybos variklio bendro galingumo (prie nurodytų apsisukimų per minutę skaičiaus) vidurkis šiam variklio modeliui, išmatuotas pagal SAE standartą J1349/ISO1585. Masinės gamybos variklių galia gali skirtis nuo šios vertės. Faktinė mašinoje įmontuoto variklio galia priklausys nuo darbinio greičio, aplinkos sąlygų ir kitų aplinkybių.

2 pastaba. Pateiktuose duomenyse apie triukšmo slėgio lygį yra 1,2 dB (A) tipiška statistinė sklaida (standartinis nuokrypis).

3 pastaba. Triukšmo emisija į aplinką išmatuota kaip garso stiprumas (L_{WA}) pagal EB direktyvą 2000/14/EG.

4 pastaba. Pateiktuose vibracijos lygio duomenyse yra 0,2 m/s² tipiška statistinė sklaida (standartinis nuokrypis).

EB atitikties patvirtinimas

(galioja tik Europoje)

„Husqvarna AB, SE-561 82 Huskvarna, Švedija, tel.: +46-36-146500, visiškai atsakingai pareiškia, kad žoliapjovės „Husqvarna LB348V, LC348V, LC348VE, LC353V, LC353VB ir LC353VE, pradėdant serijos numeriu 14xxxxxx atitinka Tarybos direktyvos nurodymus:

- 2006 m. gegužės 17 g. direktyva 2006/42/EB "dėl mašinų".
- 2004 m. gruodžio 15 d. direktyva **2004/108/EB** "dėl elektromagnetinio suderinamumo".
- 2000 m. gegužės 8 d. direktyva **2000/14/EB** "dėl triukšmo emisijų į aplinką".

Dėl informacijos apie triukšmo emisijas žr. skyrių "Techniniai duomenys".

Taikyti šie standartai: EN 836, ISO 11094, EN 55012.

0404, SMP Svensk Maskinprovning AB, Box 7035, SE-750 07 Uppsala, išleido ataskaitas dėl atitikimo 2000 m. gegužės mėn. 8 d. TARYBOS DIREKTYVOS „Dėl triukšmo emisijos į aplinką 2000/14/EB VI priedą įvertinimo.

Huskvarna 2013 m. spalio 31 d.



Claes Losdal, Sodo gaminių pletros vadovas (Igaliotas Husqvarna AB atstovas ir atsakingas už techninę dokumentaciją.)

KAJ POMENIJO SIMBOLI

Kaj pomenijo simboli

OPOZORILO! Naprava je lahko nevarna, če se uporablja nepravilno ali površno, in lahko upravljavcu ali drugim povzroči resne oziroma celo smrtne poškodbe.



Natančno preberite navodila za uporabo in se prepričajte, da ste jih razumeli, predno začnete z uporabo stroja.



Prepričajte se, da na kraju kjer delate, ni nepoklicanih.



Preprečite nenamerne zagone tako, da odstranite vžigalni kabel iz svečke.



Nevarnost izmeta in odsunka.



Opozorilo: vrtljivo rezilo. Roke in noge držite proč.



Opozorilo: rotirajoči deli. Roke in noge držite proč.



Izdelek je v skladu z veljavnimi CE predpisi.



Emisija hrupa v okolico v skladu z direktivo Evropske skupnosti. Emisija stroja je podana v poglavju Tehnični podatki in na nalepki.



Stroja nikoli ne uporabljajte v notranjih prostorih ali tam, kjer ni ustreznega prezračevanja. Izpušni plini vsebujejo ogljikov monoksid, brezbarven, strupen in zelo nevaren plin.



Tveganje eksplozije



Nikoli ne točite goriva, če je motor vžgan.



Vroča površina.



Razlaga stopenj varnosti

Opozorila so razdeljena na tri stopnje.

OPOZORILO!



OPOZORILO! Se uporabi, če obstaja nevarnost resne poškodbe ali življenjske ogroženosti uporabnika ali povzročitve škode njegovi okolici ob neupoštevanju navodil v tem priročniku.

POMEMBNO!



POMEMBNO! Se uporabi, če obstaja nevarnost poškodb uporabnika ali povzročitve škode njegovi okolici ob neupoštevanju navodil v tem priročniku.

POZOR!

POZOR! Se uporabi, če obstaja nevarnost povzročitve škode za material ali stroj ob neupoštevanju navodil v tem priročniku.

Vsebina

KAJ POMENIJO SIMBOLI

Kaj pomenijo simboli	226
Razlaga stopenj varnosti	226

VSEBINA

Vsebina	227
---------------	-----

PREDSTAVITEV

Spoštovani kupec!	228
Koraki pred uporabo nove vrtno kosilnice	228

KAJ JE KAJ?

Kaj je kaj na vrtni kosilnici?	229
--------------------------------------	-----

ZAŠČITNA OPREMA STROJA

Splošno	230
---------------	-----

MONTAŽA IN REGULIRANJE

Splošno	231
Držalo	231
Višina reza	232
Dolivanje olja	232

RAVNANJE Z GORIVOM

Splošno	233
Pogonsko gorivo	233
Točenje goriva	233
Prevoz in shranjevanje	233

DELOVANJE

Osebna zaščitna oprema	234
Splošna navodila za varnost	234
Osnovna tehnika ko šenja in či ščenja podrasti	235
Prevoz in shranjevanje	235
Vžig in izklop	236

VZDRŽEVANJE

Splošno	237
Urniki vzdrževanja	237
Splošen pregled	237
Zunanje čiščenje	237
Nivo olja	237
Menjava olja	237
Rezila	237
Baterija	238
Svečka	238
Zračni filter	238
Sistem goriva	238
Recikliranje	238

TEHNIČNI PODATKI

Tehnični podatki	239
ES-Izjava o skladnosti	241

Spoštovani kupec!

Čestitamo Vam, ker ste izbrali Husqvarna–izdelek! Husqvarna ima zgodovinski izvor že v letu 1689, ko je kralj Karl XI dal postaviti tovarno na bregu reke Huskvarna, kjer so izdelovali muškete. Izbor mesta ob reki Huskvarna je bil logičen, saj je reka ustvarjala vodno silo, kar pomeni, da je dajala vodno energijo. V obdobju več kot 300 let, od kar obstaja tovarna Husqvarna, je bilo izdelano neskončno veliko število različnih izdelkov; vse od štedilnikov na drva do modernih gospodinjstkih strojev, šivalnih strojev, koles, motornih koles itd. Leta 1956 je bila lansirana prva motorna kosilnica, ki ji je leta 1959 sledila prva motorna žaga in na tem področju deluje Husqvarna še danes.

Husqvarna je danes eden od vodilnih svetovnih proizvajalcev izdelkov za delo v gozdu in na vrtu, kakovost in učinkovitost izdelkov pa imajo prvo prioriteto. Tržna ideja je razvoj, izdelava in trženje izdelkov na motorni pogon, namenjenih delu v gozdu in na vrtu ter izdelkov za gradbeno in strojno industrijo. Cilj Husqvarne je tudi, da je vodilna na področju ergonomije, prilagojenosti uporabniku, varnosti in varstvu okolja, zaradi česar smo uvedli dolgo vrsto fines z namenom, da izboljšamo izdelke prav na teh področjih.

Prepričani smo, da boste z zadovoljstvom cenili kakovost in učinkovitost našega izdelka mnogo prihodnjih let. Nakup enega od naših izdelkov vam daje dostop do profesionalne pomoči kar se tiče popravil in servisa, če bi se vseeno kaj pripetilo. Če prodajalna, kjer ste stroj kupili, ni ena od naših pooblaščenih prodajaln, vprašajte, kje je najbližja pooblaščen delavnica.

Upamo, da boste zadovoljni z Vašim strojem in da bo stroj Vaš spremljevalec mnogo prihodnjih let. Pomnite, da so ta navodila za uporabo vrednostni papir. Če boste sledili vsebini navodil (uporaba, servis, vzdrževanje itd.), boste pomembno podaljšali življenjsko dobo stroja, kakor tudi ceno rabljenega stroja. Če boste stroj prodali, poskrbite, da bo novi lastnik dobil pripadajoča navodila za uporabo.

Zahvaljujemo se Vam, da uporabljate Husqvarna izdelek.

Husqvarna AB nenehno razvija in izpopolnjuje svoje izdelke in si zato pridržuje pravico sprememb v, na primer, obliki in izgledu brez predhodnega opozorila.

Koraki pred uporabo nove vrtno kosilnice

- Natančno preberite navodila za uporabo.
- Preglejte, kako so rezila montirana in nastavljena. Glejte navodila v poglavju Montaža.
- Napolnite z gorivom in naoljite motor. Stroju je priložena posoda z zadostno količino olja. Glejte navodila v poglavju rokovanje z gorivom.



OPOZORILO! Brez predhodnega dovoljenja proizvajalca ne smete nikoli spreminjati prvotne izvedbe stroja. Vedno uporabljajte izključno originalne dele. Spremembe brez pooblastila in/ali neoriginalni deli lahko povzročijo resne poškodbe ali smrt uporabnika in drugih.



OPOZORILO! Vrtna kosilnica je nevarno orodje pri neprevidni ali nepravilni uporabi in lahko povzroči težke, tudi usodne poškodbe. Zelo pomembno je, da preberete in razumete vsebino tega uporabniškega priročnika.



OPOZORILO! Dolgoročno vdihavanje izpušnih plinov motorja lahko predstavlja nevarnost za zdravje.

Husqvarna AB nenehno razvija in izpopolnjuje svoje izdelke in si zato pridržuje pravico sprememb v, na primer, obliki in izgledu brez predhodnega opozorila.

KAJ JE KAJ?

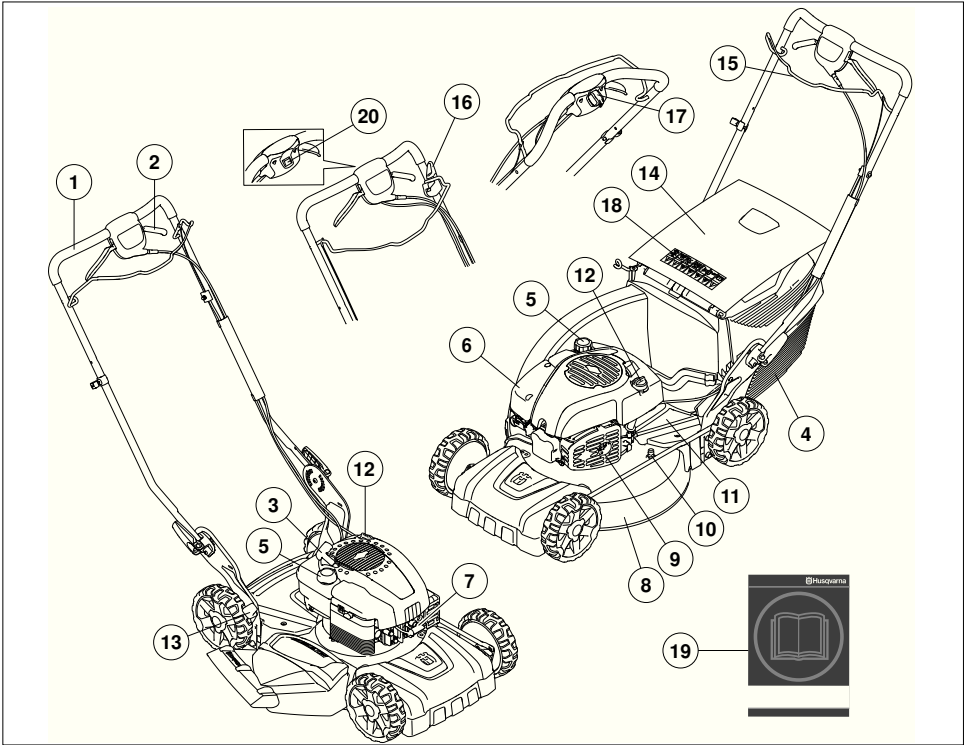

Kaj je kaj na vrtni kosilnici?

- | | |
|----------------------------------|--|
| 1 Ročica / ročaj | 11 Zaščitna prevleka |
| 2 Pogon | 12 Rezervoar olja |
| 3 Startna ročica | 13 Regulator višine reza |
| 4 Zbiralnik za travo (ni LB348V) | 14 Zadnji deflektor (ni LB348V) |
| 5 Posoda za gorivo | 15 Ročica motorne zavore |
| 6 Zračni filter | 16 Zavora rezila LC353VB |
| 7 Svečka | 17 Električni zaganjalnik LC353VE, LC348VE |
| 8 Pokrov za gorivo | 18 Simboli |
| 9 Dušilec | 19 Navodila za uporabo |
| 10 Vodni priključek | 20 Izključno stikalo |

ZAŠČITNA OPREMA STROJA

Splošno

To poglavje opisuje varnostne detajle stroja, način njihovega delovanja ter kako jih pregledujemo in vzdržujemo, tako da bodo v stanju, ki zagotavlja varnost pri delu.



OPOZORILO! Nikoli ne uporabljajte stroja s pokvarjenimi varnostnimi detajli. Če stroj ob pregledu ne izpolnjuje vseh opisanih pogojev, kontaktirajte svoj servis, da ga popravi.

Preprečite nenamerne zagone tako, da odstranite vžigalni kabel iz svečke.

Pokrov rezila

- Namen pokrova rezila je zmanjšanje vibracij in tveganja urenin.

Preverjanje pokrova rezila

- Pazite, da se pokrov rezila ne poškoduje in da na njem ni vidnih pomanjkljivosti, npr. razpok.

Ročica motorne zavore

- Motorna zavora je namenjena za zaustavitev motorja. Ko spustite ročico motorne zavore, se mora motor zaustaviti.

Preverjanje ročice motorne zavore

- Pritisnite na polni plin, nato pa spustite ročico zavore. Motor bi se moral ustaviti, pogon pa sprostiti. Motorna zavora mora biti vedno nastavljena tako, da se motor zaustavi v 3 sekundah.

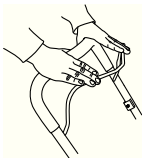

Dušilec



OPOZORILO! Stroja nikdar ne uporabljajte brez dušilca ali s poškodovanim dušilcem. Poškodovan dušilec lahko zelo poveča nivo hrupa in nevarnost požara. Gasilni aparat držite na priročnem mestu.

Med uporabo postane dušilec zelo vroč. To velja tudi v primeru prostega teka. Bodite pozorni na nevarnost požarov, še posebej, ko delate v bližini vnetljivih substanc in/ali plinov.

- Dušilec je zasnovan tako, da zmanjšuje hrup na najmanjšo možno mero in istočasno odvaja izpušne pline v smeri od uporabnika.

Pregledovanje dušilca

- Redno preverjajte, ali je dušilec cel in ustrežno nameščen.

MONTAŽA IN REGULIRANJE

Splošno



POMEMBNO! Preprečite nenamerne zagone tako, da odstranite vžigalni kabel iz svečke.

Držalo

Montaža

- Odvijte spodnja gumba

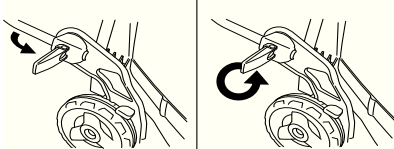

- Nastavite višino ročaja in zategnite vijak.

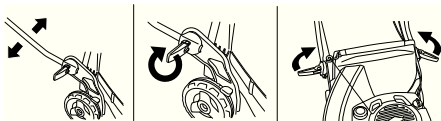

Sestavljanje zbiralnika za travo

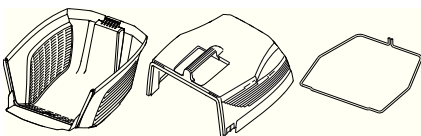

- Pritrdite zgornji pokrov v pritrdilne nastavke na spodnjem pokrovu.

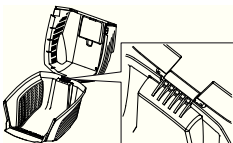

- Spustite zgornji pokrov. Robni profil mora biti nameščen na zunanjo stran spodnjega pokrova.

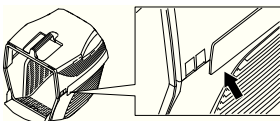

- Najprej zataknete en konec kovinskega okvirja v reže spodnjega pokrova.

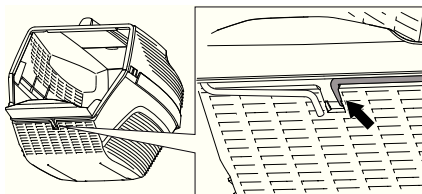

- Kovinski okvir potisnite prek zgornjega in spodnjega pokrova. Kovinski okvir pripnite na spodnji pokrov.

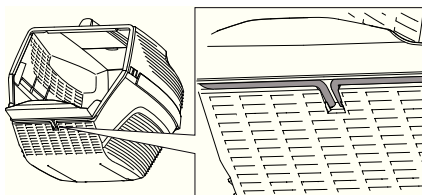

- Dvignite zadnji ščitnik in obesite posodo za travo.

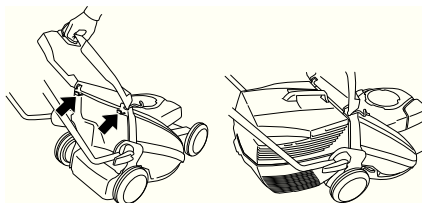

MONTAŽA IN REGULIRANJE

Funkcija mulčenja

Kot dodatna oprema je na voljo tudi komplet za mulčenje, ki kosilnicam, opremljenim z zbiralniki, omogoča mulčenje.

Komplet za mulčenje vsebuje vložek in rezilo za mulčenje.

Vstavite vložek za mulčenje.

- Dvignite zadnji ščitnik in odstranite posodo.

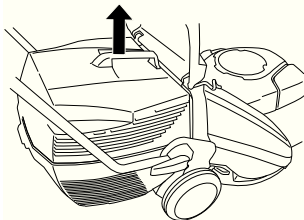

- Čep za mulčenje vtaknite v kanal zbiralnika.

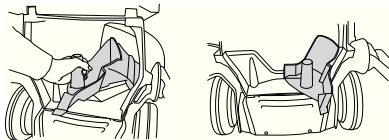

- Zaprite ščitnik in se prepričajte ali je zaprt s čepom za mulčenje.

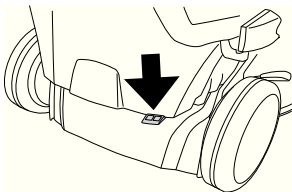

Višina reza

POZOR! Ne nastavite prenizke višine reza, ker obstaja tveganje, da rezila udarijo ob neenakomerna pobočja.

Višino reza lahko nastavite v petih različnih stopnjah, mm.

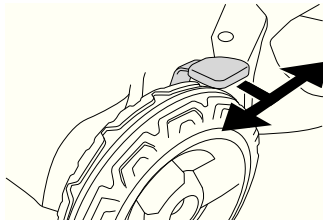

Dolivanje olja

- Rezervoar olja je ob dostavi prazen. Olje dodajajte počasi. Glejte tudi navodila v poglavju Vzdrževanje. Motorno olje je treba prvič zamenjati po 5 urah delovanja.

Splošno



OPOZORILO! Delujoči stroj v zaprtem ali slabo prezračevanem prostoru lahko povzroči smrt zaradi zadušitve ali zastrupitve z ogljikovim monoksidom.

Gorivo in hlapi goriva so izredno lahko gorljivi in lahko povzročijo resne poškodbe, če jih vdihamo, ali pa če pridejo v stik s kožo. Pri rokovanju z gorivom bodite zato vedno zelo previdni in skrbite za dobro prezračevanje.

Izpušni plini so vroči in lahko vsebujejo iskre, ki lahko povzročijo požar. Zato stroja nikoli ne vžigajte v zaprtih prostorih ali v bližini vnetljivih snovi!

V bližini goriva ne kadite in ne postavljajte vročih predmetov.

Pogonsko gorivo

PREVIDNO! Stroj je opremljen s štiriktaktnim motorjem. Prepričajte se, da je v oljnem rezervoarju zmeraj dovolj olja.

Bencin

- Uporabljajte kakovosten neosvinčen ali osvinčen bencin.
- Najnižja priporočljiva kakovost goriva je 90 oktanov (RON). Če motor poganja gorivo, ki ima manj kot 90 oktanov lahko pride do tako imenovanega udarjanja. S tem se poveča temperatura motorja in ga lahko resno poškoduje.
- Če je na voljo okolju prilagojen bencin, tako imenovani alkyl bencin, uporabljajte to vrsto bencina.

Motorno olje

PREVIDNO! Preverite nivo olja, preden zaženete vrtno kosilnico. Nivo olja lahko povzroči težke poškodbe motorja.

- Glejte navodila v razdelku Vzdrževanje
- Motorno olje je treba prvič zamenjati po 5 urah delovanja. Za priporočila o vrsti olja, ki jo morate uporabiti, glejte tehnične podatke. Nikoli ne uporabljajte olja, namenjenega za dvotaktno motorje.

Točenje goriva



OPOZORILO! Ugasnite motor in ga pustite nekaj minut hladiti, predno začnete z natakanjem. Motor mora biti izklopljen, stikalo za zaustavitev pa v položaju STOP.

Obvezno uporabljajte posodo za gorivo in tako preprečite razlitje.

Pokrovček posode za gorivo odvijte počasi, kajti v posodi je lahko nadpritisak.

Očistite področje okrog pokrova za gorivo.

Po končanem točenju goriva pokrovček trdno privijte. Posledica neprevidnosti je lahko povzročitev požara.

Predno vžgete motor, prestavite stroj najmanj 3 metre proč od mesta, na katerem ste točili gorivo.

Nikoli ne vžigajte stroja:

- Če ste razlili gorivo ali motorno olje na stroj. Obrišite razlitje in počakajte, da ostanki goriva izhlapijo.
- Če ste gorivo polili po sebi ali po vaši obleki, se preoblecite. Umijte tiste telesne dele, ki so bili v stiku z gorivom. Uporabljajte milo in vodo.
- Če gorivo uhaja. Redno preverjajte tesnost pokrova posode za gorivo in dovode goriva.

Prevoz in shranjevanje

- Pri prevozu in shranjevanju stroja in goriva se prepričajte, da morebitno puščanje goriva oziroma hlapi ne morejo priti v stik z iskro ali odprtim ognjem, na primer z iskrami, ki jih povzročajo električni stroji, elektromotorji, električna stikala/vtičnice ali peči za centralno kurjavo.
- Za shranjevanje in prevoz goriva uporabljajte le posebne, za ta namen prilagojene in atestirane posode.

Dolgotrajno shranjevanje

- Če nameravate stroj shraniti za dalj časa, posodo za gorivo izpraznite. Vprašajte na najbližji bencinski črpalki, kaj storiti z gorivom.

Osebna zaščitna oprema

Ob vsaki uporabi stroja uporabljajte vedno atestirano osebno zaščitno opremo. Osebna zaščitna oprema ne izključuje nevarnosti poškodb, vendar pa v primeru nesreče omili posledice. Pri izbiri zaščitne opreme se posvetujte z vašim trgovcem.

Pri delu vedno uporabljajte:

- Vzdržljivi škornji ali čevlji, ki ne drsijo.
- Trpežne, dolge hlače. Ne nosite kratkih hlač, sandalov in nikoli ne delajte bosi.
- Uporabljajte rokavice, kadar je potrebno, na primer pri montiranju, pregledovanju ali čiščenju rezilnih priključkov.

Splošna navodila za varnost

V tej točki so opisana osnovna varnostna navodila za uporabo tega stroja. Te informacije nikoli ne morejo nadomestiti strokovnega znanja in izkušenj.

- Natančno preberite navodila za uporabo in se prepričajte, da ste jih razumeli, predno začnete z uporabo stroja.
- Bodite pozorni, da je uporabnik odgovoren za nesreče ali nevarnosti, ki jih povzročijo drugim ljudem ali njihovi lastnini.
- Stroj je treba redno čistiti. Oznake in nalepke morajo biti čitljive v celoti.

Zmeraj uporabljajte zdrav razum

Vseh možnih situacij ni mogoče predvideti. Vedno bodite pazljivi in ravnajte po zdravi pameti. Če zaidete v situacijo, v kateri se ne počutite varno, zaustavite stroj in prosite za nasvet strokovnjaka. Obrnite se na svojega pooblaščenega prodajalca, servisnega zastopnika ali izkušenega uporabnika motornih žag. Ne poskušajte izvajati nalog, ki se vam zdijo pretežke!



OPOZORILO! Stroj med delovanjem proizvaja elektromagnetno polje. To polje lahko v nekaterih pogojih interferira z aktivnimi ali pasivnimi medicinskimi vsadki. Da bi zmanjšali nevarnost resne ali smrtne poškodbe, priporočamo, da se osebe z medicinskimi vsadki pred uporabo stroja posvetujejo s svojim zdravnikom in s proizvajalcem vsadka.



OPOZORILO! Naprava je lahko nevarna, če se uporablja nepravilno ali površno, in lahko upravljavcu ali drugim povzroči resne oziroma celo smrtne poškodbe.

Nikdar ne dovolite, da bi stroj uporabljali ali vzdrževali oziroma popravljali otroci ali druge osebe, ki stroja ne znajo uporabljati.

Stroja ne smejo uporabljati ljudje z zmanjšanimi fizičnimi ali duševnimi sposobnostmi ali ljudje, ki iz zdravstvenih razlogov ne morejo upravljati s strojem, razen če je prisotna oseba, zadolžena za njihovo varnost.

Nikoli ne pustite uporabljati naprave nekomu, brez da se prepričate ali so razumeli vsebino navodil za uporabo.

Nikoli ne uporabljajte stroja, če ste utrujeni, pod vplivom alkohola ali jemljete druge droge ali zdravila, ki lahko vplivajo na vaš vid, presojo in koordinacijo.



OPOZORILO! Spremembe brez pooblastila in/ali neoriginalni deli lahko povzročijo resne poškodbe ali smrt uporabnika ali drugih. Brez predhodnega dovoljenja proizvajalca ne smete nikoli spreminjati prvotne izvedbe stroja.

Nikoli ne spreminjajte naprave tako, da ni v skladu z izvirno zgradbo in je ne uporabljajte, če mislite, da jo je spremenil nekdo drug.

Ne uporabljajte pokvarjenega stroja. Upošteвайте varnostna navodila ter navodila za vzdrževanje in servis, navedena v tem priročniku. Nekatere vrste vzdrževalnih del in popravil lahko opravi samo za to usposobljeno strokovno osebje. Glejte navodila v poglavju Vzdrževanje.

Vedno uporabljajte izključno originalne dele.

Varnost delovnega področja

- Veje, vejice, kamne itd. morate odstraniti iz trave, preden jo začnete kositi.
- Predmeti, ki udarjajo ob rezalni priključek, se lahko izvržejo in poškodujejo ljudi in predmete. Ljudje in živali se ne smejo zadrževati v bližini stroja.
- Ne uporabljajte žage v slabih vremenskih razmerah. Takšne razmere so gosta megla, močen dež ali veter, hud mraz, itd. Delo v slabem vremenu je utrujajoče, slabo vreme pa pomeni tudi nevarne delovne pogoje, na primer poledenela tla.
- Opazujte okolico, da zagotovite odsotnost morebitnih vplivov na vaš nadzor nad strojem.
- Pazite na korenine, kamne, veje, vdolbine, jarke itd. Visoka trava lahko prekrije ovire.
- Košnja pobočij je lahko nevarna. Ne uporabljajte vrtno kosilnice na zelo strmih pobočjih. Vrtno kosilnico ne smete uporabljati na nagibih, večjih od 15 stopinj.
- Če delate v strmini, hodite pravokotno na njo. Mnogo lažje je namreč hoditi vzporedno s strmino, kakor pa gor in dol.
- Bodite previdni, ko se bližate skritim vogalom in predmetom, ki bi vam lahko ovirali pogled.

Varnost pri delu

- Vrtna kosilnica je namenjena samo za košnjo trave. Vsi drugi načini uporabe so prepovedani.
- Pri delu vedno uporabljajte osebno zaščitno opremo. Glejte navodila v poglavju Oseba zaščitna oprema.
- Ne zaženite vrtno kosilnico, če niso pravilno montirani rezilo in vsi pokrovi. V nasprotnem primeru se lahko odvijte rezilo in povzročite telesne poškodbe.
- Pazite, da rezilo ne zadane ob tujke, npr. kamenje, korenine ipd. To lahko povzroči topost rezila in upogibanje motorne gredi. Upognjena os povzroči neravnotežje in močno vibriranje, kar povzroča veliko tveganje, da se odvijte rezilo.
- Zavorne ročice ne smete nikoli trajno pritrčiti v ročaj med delovanjem stroja.
- Vrtno kosilnico postavite na trdno ravno površino in jo zaženite. Prepričajte se, da rezilo ne more priti v stik s tlemi ali drugimi predmeti.
- Vedno bodite za strojem. Med košnjo vsem kolesom omogočite stik s podlago in držite obe roki na ročaju. Roke in noge držite stran od vrtljivih rezil.
- Pri delujočem motorju stroja nikoli ne nagibajte. Nikoli ne tecite s strojem med njegovim delovanjem. Z vrtno kosilnico vedno hodite.
- Posebej pazite takrat, ko potegnete stroj k sebi med delom.
- Nikoli ne dvignite vrtno kosilnico ali je nosite okrog, če motor deluje. Če morate dvigniti vrtno kosilnico, najprej izključite motor in odklopite vžigalno žico iz svečke.
- Pri pomikanju čez zemljišče, ki ga ne boste kosili, morate izključiti motor. Na primer, gramozne poti, kamenje, prod, asfalt itd.
- Nikoli ne tecite s strojem med njegovim delovanjem. Z vrtno kosilnico vedno hodite.
- Pred menjanjem višine reza izključite motor. Stroja nikoli ne popravljajte, kadar je motor prižgan.

- Nikoli ne pustite stroja brez nadzora pri delujočem motorju. Izklopite motor. Zagotovite, da se je rezalni priključek prenehala vrteti.
- Napravo takoj ustavite, če zadenete kakšen predmet ali če pride do vibracij. Izključite HT kabel iz svečke. Preverite ali je naprava poškodovana. Popravite poškodbe.

Osnovna tehnika košenja in čiščenja podrasti

- Za optimalne rezultate vedno režite z ostrim rezilom. Topo rezilo povzroči neenakomeren rez in trava na površini reza postane rumena.
- Nikoli ne kosite več kot 1/3 dolžine trave. To še posebej velja med sušnimi obdobji. Najprej kosite z visoko nastavitvijo višine reza. Nato preverite rezultat in spustite na primerno višino. Če je trava zares dolga, vozite počasi in po potrebi kosite dvakrat.
- Vsakič režite v različnih smereh, da se na travi ne bi pojavile črte.
- Preden kosilnico povlečete proti sebi, morate sprostiti ročico pogona in kosilnico za približno 10 cm potisniti naprej.
- Ko se približujete oviri, morate izklopiti pogon.

Prevoz in shranjevanje

- Med prevozom opremo zaščitite, da preprečite nastanek škode in poškodbe.
- Napravo shranite v prostoru, ki ga lahko zaklenete, tako da ni v dosegu otrok in nepoblaščenih oseb.
- Stroj in opremo shranjujte na suhem mestu, kjer ne zmrzuje.
- Za prevoz in shranjevanje goriva glejte razdelek Ravnanje z gorivom.

Vžig in izklop

Pred zagonom



OPOZORILO! Natančno preberite navodila za uporabo in se prepričajte, da ste jih razumeli, predno začnete z uporabo stroja.

Pri delu vedno uporabljajte osebno zaščitno opremo. Glejte navodila v poglavju Oseba zaščitna oprema.

- Prepričajte se, da na kraju kjer delate, ni nepoklicanih.
- Stroj vsakodnevno vzdržujte. Glejte navodila v razdelku Vzdrževanje
- Preverite ali je vžigalna žica pravilno nameščena na svečki.

Vžig

- Ob zagonu motorja morate ročico motorne zavore držati ob ročaju.
- Postavite se za stroj.

LC353VB

- Prestavite stop ročico v položaj start.
- Primite zaganjalno ročico, počasi povlecite vrstico z desno roko, dokler ne začutite odpora (zaganjač začne prijemat). Močno povlecite, da zaženete motor. Vžigalne vrvice nikoli ne navijajte okoli zapestja.

Modela LC353VB imata zavoro rezila.

Če želite, da rezila rotirajo, storite to:

- Premaknite gumb rezila v končni položaj.

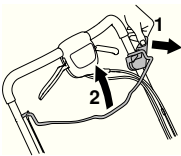

LC 348VE, LC 353VE

LC 348VE in LC 353VE sta opremljena z elektronskim zaganjalnikom, ki se uporablja, kot sledi.

- Pred prvo uporabo elektronskega zaganjalnika morate napolniti akumulator.

Glejte navodila v razdelku Vzdrževanje

- Ročico motorne zavore sklopite proti ročaju.
- Vstavite ključ za vžig in pritisnite na ključ.

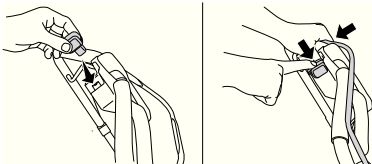

Pogon

- Za uporabo pogona na kolesu potegnite vzvod sklopke k sebi.

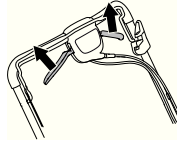

Ko začutite poslabšano odzivnost pogona, morate nastaviti žico sklopke. Žično potego natančno nastavite z nastavitvenim vijakom.

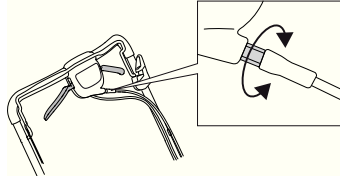

- Za napenjanje žice in povišanje hitrosti morate nastavitveni vijak obračati v nasprotni smeri vrtenja urinih kazalcev.

Pazite, da žice ne napnete preveč. Če se pogon kosilnice vklopi, ne da bi stisnili ročaj sklopke, sprostite žico.

- Za sprostitve napetosti žice in zmanjšanje hitrosti morate nastavitveni vijak obračati v smeri vrtenja urinih kazalcev.

Izklop

LB348V , LC348V, LC348VE, LC353V, LC353VE

- Zaustavite motor s pritiskom na ročico motorne zavore. Ko sprostite ročico zavore, se pogon ravno tako izklopi.
- Naprave z elektronskim vžigom, odstranite ključ.

LC353VB

Rezilo neha rotirati, ko sprostite ročico zavore.

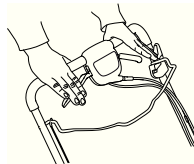

Motor ustavite tako, da premaknete stikalo za zaustavitev v položaj stop.

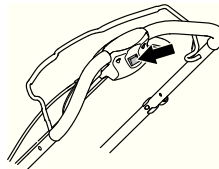

Splošno



OPOZORILO! Uporabnik sme sam izvajati le tista vzdrževalna in servisna dela, ki so navedena v teh navodilih za uporabo. Zahtevnejše posege mora opraviti pooblaščen servisna delavnica.

Preprečite nenamerne zagone tako, da odstranite vžigalni kabel iz svečke.

Opustitev pravilnega vzdrževanja stroja in nestrokovno servisiranje/popravila lahko skrajšajo življenjsko dobo stroja in povečajo nevarnost nesreč. Dodatne informacije lahko dobite v najbližji servisni delavnici.

- Vaš pooblaščen prodajalec Husqvarna naj vam redno pregleduje stroj in izvaja potrebne nastavitve in popravila.
- Vedno uporabljajte izključno originalne dele.

Urnik vzdrževanja

Program vzdrževanja vsebuje informacije o načinu in pogostosti vzdrževanja posameznih delov stroja. Intervali vzdrževanja so izračunani ob upoštevanju dejstva, da se stroj uporablja dnevno; zato je treba pri teh intervalih upoštevati pogostost rabe v vašem primeru.

Vsakodnevno vzdrževanje	Tedensko vzdrževanje	50 ur	Vsaj enkrat letno
Splošen pregled	Svečka	Menjava in prilagajanje jermena v obliki črke V	Menjava in prilagajanje jermena v obliki črke V
Nivo olja	Dušilec*	Zračni filter	Zračni filter
Zunanje čiščenje	Sistem dušenja tresljajev*	Sistem goriva	Sistem goriva
Rezila		Menjava olja	Menjava olja
Pokrov rezila in zaščitni pokrov*			
Ročica motorne zavore*			

*Glejte navodila v razdelku Zaščitna oprema stroja.

Splošen pregled

- Kontrolirajte, če so vse matice in vijaki temeljito priti.

LC353VB

Prepričajte se, da je sponka kabla pravilno pritrjena na nosilec. Če je sponka kabla sproščena ali je izpadla, jo namestite nazaj na prvotno mesto.

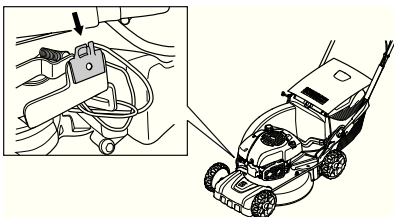

Zunanje čiščenje

- S krtačko očistite listje, travo ipd. z vrtno kosilnice.
- Za čiščenje stroja ne uporabljajte visokotlačnega čistilnika.
- Nikoli ne polivajte vode neposredno na motor.
- Očistite dovod zraka v zaganjalnik. Kontrolirajte zaganjalnik in vžigalno vrvico.
- Pri čiščenju pod pokrovom rezila obrnite stroj tako, da bo svečka navzgor. Izpraznite rezervoar za gorivo.

Čiščenje ohišja.

- Odstranite servisno loputo.

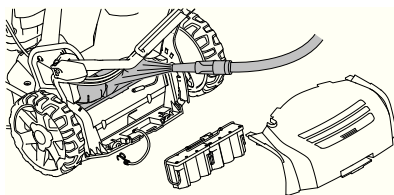

- Listje in travo odstranite z ohišja s krtačko. Po potrebi ohišje očistite z vodo. Pri **LC348Ve** in **LC353VE** mora biti akumulator odklopljen.

Nivo olja

Med preverjanjem nivoja olja mora vrtna kosilnica stati na ravnih tleh. Nivo olja preverite z merilno palico na pokrovčku odprtine za polnjenje olja.

- Odstranite pokrovček za olje in očistite merilno palico.
- Merilno palico vstavite nazaj. Pokrovček odprtine za polnjenje olja mora biti popolnoma prvit, da bi se dobila pravilna slika nivoja olja.
- Če je nivo olja nizek, napolnite z motornim oljem do gornjega nivoja na merilni palici.

Menjava olja

- Izpraznite rezervoar za gorivo.
- Odvijte pokrovček odprtine za polnjenje olja.
- Postavite primerno posodo za iztekanje olja.
- Olje izpraznite tako, da nagnete motor, da olje izteče skozi cev polnila. Na krajevni bencinski črpalki vprašajte, kam lahko zavrzete odvečno motorno olje.
- Napolnite s kakovostnim novim motornim oljem. Glejte navodila v razdelku »Tehnični podatki«.

Rezila



OPOZORILO! Ko popravljate in vzdržujete rezalno opremo, vedno uporabljajte odporne rokavice. Rezila so zelo ostra in izredno lahko pride do ureznin.

- Če je po trčenju ob oviro prišlo do okvare, morate zamenjati poškodovana rezila.
- Zamenjavo ali brušenje rezil mora opraviti pooblaščen servisna delavnica.

Baterija (LC 353VE, LC 348VE)



POZOR! Izrabljene baterije ne smete odvreči med gospodinjске odpadke! Predajte jo najbližji pooblaščenim servisnim delavnicam ali jo oddajte na zbirni točki.

Namešččen je popolnoma zaprt 12-voltni svinčev akumulator, ki ga običajno ni treba vzdrževati. Polnjenje akumulatorja poteka med premikanjem.

Če motorja večkrat zaporedoma ni mogoče zagnati, je akumulator lahko izprazenjen. V tem primeru stroj zaženite ročno, z zaganjalno vrstico. Popolnoma izprazenjen akumulator je mogoče napolniti s priloženim polnilnikom.

- Preglejte vse kable in priključke. Nikoli ne uporabljajte stroja, če je poškodovan kabel ali vtičnik, temveč ga odnesite v popravilo v pooblaščen servisni center.

Polnjenje akumulatorja

PREVIDNO! Akumulator je morda med sezono košnje napolniti enkrat ali dvakrat. Pred zimskim shranjevanjem je akumulator priporočeno popolnoma napolniti.

Ne polnite pri temperaturah pod +5 °C.

- Odstranite konektor kabla pri akumulatorju.
- Kabel akumulatorja priključite na polnilnik, nato pa polnilnik priključite na stensko vtičnico (220 V, 50 Hz).

Svečka

PREVIDNO! Vedno uporabljajte samo tip svečke, ki ga priporočamo! Uporaba napačne svečke lahko uniči bat in valj.

- Če ima motor slabo moč, če ga je težko zagnati ali v prostem teku slabo teče, vedno najprej preverite svečko, preden se lotite drugih ukrepov.
- Če je svečka umazana, jo očistite in preverite, če je razmak med elektrodama 0,5 mm. Po potrebi ga zamenjajte.

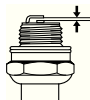

Zračni filter

- Razstavite ohišje filtra in odstranite filter.
- Očistite filter tako, da z njim potrkate ob ravno površino. Za čiščenje filtra nikoli ne uporabljajte topila s petrolejem, npr. kerosina, ali komprimiranega zraka.
- Zračnega filtra, ki ste ga uporabljali dalj časa, ni mogoče dobro očistiti. Zaradi tega je potrebno filter redno nadomeščati z novim. **Če je zračni filter poškodovan, ga nemudoma zamenjajte.**
- Pri ponovnem sestavljanju pazite, da je filter dobro zatesnjen na držalu filtra.

Sistem goriva

- Preverite ali nista poškodovana pokrov za gorivo in njegovo tesnilo.
- Preverite cev goriva. Po potrebi jo zamenjajte.

Recikliranje

Ta stroj ima vse potrebno za to, da ga lahko uporabljate veliko let. To zmanjšuje obremenilne učinke stroja na okolje. Servis in vzdrževanje opravljajte v skladu z navodili v priročniku. Tako bo motor trajal dlje in škodljivi izpusti bodo zmanjšani. Stroj se razstavi, deli se razdelijo v različne materiale za recikliranje. Večina delov tega stroja se lahko reciklira.

TEHNIČNI PODATKI

Tehnični podatki

	LC353V	LC353VB	LC353VE
Motor			
Proizvajalec stroja	Briggs & Stratton	Briggs & Stratton	Briggs & Stratton
Gibna prostornina valja, cm ³	161	161	161
Hitrost, vrt./min	2900	2900	2900
Nazivna izhodna moč motorja, kW (glejte 1. opombo)	2,7	2,7	2,7
Sistem vžiga			
Svečka	Champion QC12YC	Champion QC12YC	Champion QC12YC
Odprtina elektrode, mm	0,5	0,5	0,5
Sistem za gorivo in mazanje			
Kapaciteta rezervoarja za gorivo, litri	1,6	1,6	1,6
Prostornina posode za olje, l	0,6	0,6	0,6
Motorno olje	SAE 30	SAE 30	SAE 30
Teža			
Vrtna kosilnica s praznimi rezervoarji, kg	40	45	46
Emisije hrupa			
(glejte op. 2)			
Moč hrupa, izmerjena dB(A)	98	97	98
Moč hrupa, zagotovljena L _{WA} dB(A)	98	98	98
Zvočni nivoji			
(glejte op. 3)			
Nivo zvočnega tlaka pri ušesu operaterja, dB(A)	84	83	84
Nivoji vibracij			
(glej opombo 4)			
Ročaj, m/s ²	4,0	4,0	4,0
Košenje			
Višina reza, mm	25–70	25–70	25–70
Širina rezanja, cm	53	53	53
Rezalo	Collect	Collect	Collect
Zmogljivost košare, litri	60	60	60
Vžig			
Električni zaganjalnik	–	–	Da

Opomba 1 Navedena vrednost moči stroja je povprečni skupni izhod (pri določenem številu vrtljajev na minuto) običajnega proizvodnega stroja za model stroja, izmerjen po standardu SAE J1349/ISO1585. Stroji masovne proizvodnje imajo lahko drugačno vrednost. Dejanska moč stroja, nameščene na končni napravi, je odvisna od delovne hitrosti, okoljskih pogojev in drugih vrednosti.

Opomba 2: Emisija hrupa v okolico merjena kot zvočni efekt (L_{WA}) v skladu z EG direktivo 2000/14/EG.

Opomba 3: Sporočeni podatki za nivo zvočnega tlaka imajo tipično statistično razpršitev (standardni odklon) v vrednosti 1,2 dB (A).

Opomba 4: Sporočeni podatki za nivo vibracij imajo tipično statistično razpršitev (standardni odklon) v vrednosti 0,2 m/s².

TEHNIČNI PODATKI

	LC348V	LC348VE	LB348V
Motor	Briggs & Stratton	Briggs & Stratton	Briggs & Stratton
Gibna prostornina valja, cm ³	190	190	190
Hitrost, rpm	2900	2900	2900
Nazivna izhodna moč motorja, kW (glejte 1. opombo)	2,7	2,7	2,7
Sistem vžiga			
Svečka	Champion RJ19LM	Champion RJ19LM	Champion RJ19LM
Odprtina elektrode, mm	0,5	0,5	0,5
Sistem za gorivo in mazanje			
Kapaciteta rezervoarja za gorivo, litri	1,2	1,2	1,2
Prostornina posode za olje, l	0,6	0,6	0,6
Motorno olje	SAE 30	SAE 30	SAE 30
Teža			
Vrtna kosilnica s praznimi rezervoarji, kg	38	43	34
Zvočni nivoji			
(glejte op. 2)			
Nivo zvočnega tlaka pri ušesu operaterja, dB(A)	80	80	80
Emisije hrupa			
(glejte op. 3)			
Moč hrupa, izmerjena dB(A)	94	93	94
Moč hrupa, zagotovljena L _{WA} dB(A)	95	95	95
Nivoji vibracij			
(glej opombo 4)			
Ročaj, m/s ²	5,1	5,1	3,8
Košenje			
Rezalni sistem	3 in 1	3 in 1	2 in 1
Višino reza lahko nastavite v petih različnih stopnjah, mm.	25–70	25–70	25–70
Širina rezanja, mm	480	480	480
Rezalo	Collect	Collect	Mulch
Zmogljivost košare, litri	60	60	
Pogon			
Hitrost km/h	5,4	5,4	5,4
Vžig			
Električni zaganjalnik	–	Da	–

Opomba 1: Navedena vrednost moči stroja je povprečni skupni izhod (pri določenem številu vrtljajev na minuto) običajnega proizvodnega stroja za model stroja, izmerjen po standardu SAE J1349/ISO1585. Stroji masovne proizvodnje imajo lahko drugačno vrednost. Dejanska moč stroja, nameščenega na končni napravi, je odvisna od delovne hitrosti, okoljskih pogojev in drugih vrednosti.

Opomba 2: Sporočeni podatki za nivo zvočnega tlaka imajo tipično statistično razpršitev (standardni odklon) v vrednosti 1,2 dB (A).

Opomba 3: Emisija hrupa v okolico merjena kot zvočni efekt (L_{WA}) v skladu z EG direktivo 2000/14/EG.

Opomba 4: Sporočeni podatki za nivo vibracij imajo tipično statistično razpršitev (standardni odklon) v vrednosti 0,2 m/s².

ES-Izjava o skladnosti

(Velja le za Evropo)

Husqvarna AB, SE-561 82 Huskvarna, Sverige, tel: +46-36-146500, izjavlja na lastno odgovornost, da so vrtno kosilnice **Husqvarna LB348V, LC348V, LC348VE, LC353V, LC353VB in LC353VE** od serijskih števil 14xxxxxx naprej v skladu zahtevami DIREKTIVE SVETA:

- z dne 17. maja 2006, ki se nanaša na stroje, **2006/42/ES**
- z dne 15. decembra 2004 "za elektromagnetsko skladnost" **2004/108/ES**.
- z dne 8. maja 2000 "za emisijo hrupa v okolico" **2000/14/ES**.

Za informacije v zvezi z emisijo hrupa glejte poglavje Tehnični podatki.

Uporabljeni so bili naslednji standardi: EN 836, ISO 11094, EN 55012.

0404, SMP Svensk Maskinprovning AB, Box 7035, SE-750 07 Uppsala, je izdal sporočila glede ocenjevanja skladnosti na podlagi VI. priloge DIREKTIVE SVETA z dne 8. maja 2000, ki se "nanaša na emisije hrupa v okolju" 2000/14/EC.

Huskvarna, 31 oktobra 2013



Claes Losdal, vodja razvoja/vrtni izdelki (Pooblaščen predstavnik za Husqvarna AB in odgovorni za tehnično dokumentacijo.)

ПОЯСНЕНИЕ СИМВОЛОВ

Условные обозначения

ПРЕДУПРЕЖДЕНИЕ! При неправильном или небрежном использовании машина может быть опасным инструментом, который может причинить серьезные повреждения или травму со смертельным исходом для пользователя или для других.



Прежде чем приступить к работе с машиной внимательно прочитайте инструкцию и убедитесь, что Вам все понятно.



Позаботьтесь, чтобы в рабочей зоне не находилось людей и животных.



Предотвратите непреднамеренный запуск, сняв кабель зажигания со свечи зажигания.



Берегитесь отскакивающих предметов и рикошетов.



Предупреждение: вращающиеся режущие части. Держите руки и ноги в чистоте.



Предупреждение: вращающиеся части. Держите руки и ноги на безопасном расстоянии.

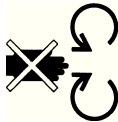

Эта продукция отвечает требованиям соответствующих нормативов ЕС.



Шумозащитные эмиссии в окружающую среду согласно Директивы Европейского Сообщества. Эмиссия машины приведена в главе Технические данные и на табличке.



Никогда не пользуйтесь машиной в помещении или в непроветриваемых местах. В выхлопных газах содержится окись углерода -- бесцветный, ядовитый и крайне опасный газ.



Опасность взрыва



Перед дозаправкой всегда остановите двигатель.



Горячая поверхность.



Пояснение к уровням предупреждений

Существует три уровня предупреждений.

ПРЕДУПРЕЖДЕНИЕ!



ПРЕДУПРЕЖДЕНИЕ! Используется, когда несоблюдение инструкций руководства может создать угрозу причинения серьезных травм или смерти оператора или повреждения находящегося рядом имущества.

ВАЖНО!



ВАЖНО! Используется, когда несоблюдение инструкций руководства может создать угрозу причинения травм оператору или повреждения находящегося рядом имущества.

Обратите внимание!

Обратите внимание! Используется, когда несоблюдение инструкций руководства может создать угрозу повреждения материалов или машины.

ПОЯСНЕНИЕ СИМВОЛОВ

Условные обозначения

ПРЕДУПРЕЖДЕНИЕ! При неправильном или небрежном использовании машина может быть опасным инструментом, который может причинить серьезные повреждения или травму со смертельным исходом для пользователя или для других.



Прежде чем приступить к работе с машиной внимательно прочитайте инструкцию и убедитесь, что Вам все понятно.



Позаботьтесь, чтобы в рабочей зоне не находилось людей и животных.



Предотвратите непреднамеренный запуск, отсоединив кабель от свечи зажигания.



Берегитесь отскакивающих предметов и рикошетов.



Внимание: вращающиеся режущие части. Держите руки и ноги на безопасном расстоянии.



Предупреждение: вращающиеся части. Держите руки и ноги на безопасном расстоянии.



Эта продукция отвечает требованиям соответствующих нормативов ЕС.



Эмиссия шума в окружающую среду согласно Директиве Европейского Сообщества. Эмиссия машины приведена в главе 'Технические характеристики' и на табличке.



Никогда не пользуйтесь машиной в помещении или в непроветриваемых местах. В выхлопных газах содержится окись углерода -- бесцветный, ядовитый и крайне опасный газ.



Опасность взрыва



Перед дозаправкой всегда останавливайте двигатель.



Горячая поверхность.



Пояснение к уровням предупреждений

Существует три уровня предупреждений.

ПРЕДУПРЕЖДЕНИЕ!



ПРЕДУПРЕЖДЕНИЕ! Используется, когда несоблюдение инструкций руководства может создать угрозу причинения серьезных травм или смерти оператора или повреждения находящегося рядом имущества.

ВАЖНО!



ВАЖНО! Используется, когда несоблюдение инструкций руководства может создать угрозу причинения травм оператору или повреждения находящегося рядом имущества.

Обратите внимание!

Обратите внимание! Используется, когда несоблюдение инструкций руководства может создать угрозу повреждения материалов или машины.

СОДЕРЖАНИЕ

Содержание

ПОЯСНЕНИЕ СИМВОЛОВ	
Условные обозначения	242
Пояснение к уровням предупреждений	242
СОДЕРЖАНИЕ	
Содержание	243
ПРЕЗЕНТАЦИЯ	
Уважаемый покупатель!	244
Действия, которые необходимо предпринять перед эксплуатацией новой газонокосилки	244
ЧТО ЕСТЬ ЧТО?	
Что есть что на газонокосилке?	245
СРЕДСТВА ЗАЩИТЫ МАШИНЫ	
Общие сведения	246
СБОРКА И НАСТРОЙКИ	
Общие сведения	247
Рукоятка	247
Высота стрижки	248
Заливание масла	248
ПРАВИЛА ОБРАЩЕНИЯ С ТОПЛИВОМ	
Общие сведения	249
Топливо	249
Заправка	249
Транспортировка и хранение	249
ЭКСПЛУАТАЦИЯ	
Средства защиты оператора	250
Общие меры безопасности	250
Основные принципы работы	251
Транспортировка и хранение	252
Запуск и остановка	252
ТЕХНИЧЕСКОЕ ОБСЛУЖИВАНИЕ	
Общие сведения	253
График технического обслуживания	253
Общая проверка	253
Внешняя очистка	253
Уровень масла	253
Замена масла	254
Режущее оборудование	254
Аккумулятор	254
Свеча зажигания	254
Воздушный фильтр	254
Топливная система	254
Утилизация	254
ТЕХНИЧЕСКИЕ ХАРАКТЕРИСТИКИ	
Технические характеристики	255
Гарантия ЕС о соответствии	257

ПРЕЗЕНТАЦИЯ

Уважаемый покупатель!

Мы поздравляем Вас с выбором инструмента Husqvarna! Фирма Husqvarna берет свое начало в 1689 году, когда король Карл XI постановил создать фабрику по изготовлению мушкетов на берегу реки Huskvarna. Место около реки Huskvarna было разумным выбором, так как энергия течения воды использовалась в производстве. В течение более 300 лет существования фабрики Husqvarna на ней производилось множество различных изделий, начиная от каминов и до современных кухонных машин, швейных машинок, велосипедов, мотоциклов и т.д. В 1956 году была выпущена первая бензомоторная газонокосилка, после чего в 1959 году была выпущена первая моторная пила. В этой области производства деятельность Husqvarna осуществляется и сегодня.

Сегодня Husqvarna является одним из ведущих в мире производителей изделий для лесных и садовых работ самого высокого качества и мощности. Цель бизнеса заключается в том, чтобы разрабатывать, производить и распространять на рынке изделия с моторным приводом для работы в лесу и в саду, а также в строительстве и в промышленном комплексе. Фирма Husqvarna также стремится быть впереди в эргономике, удобстве пользования, безопасности и экологии, и по этой причине было разработано много различных функций, которые улучшают продукцию в этих областях.

Мы убеждены в том, что Вы по достоинству оцените качество нашего изделия и мощность и останетесь довольным им на протяжении длительного времени. Приобретение какого-либо из наших изделий, дает Вам доступ к профессиональной помощи по его ремонту и обслуживанию, если в этом все-таки возникнет необходимость. Если машина была приобретена не в одном из наших специализированных магазинов, узнайте в ближайшей сервисной мастерской.

Надеемся, что Вы останетесь довольны Вашей машиной, и что она будет Вашим спутником на долгое время. Помните о том, что настоящее руководство является ценным документом. Выполнив требования инструкции (пользование, сервис, обслуживание и т.д.), Вы значительно продлите срок службы машины и поднимите ее вторичную стоимость. Когда Вы будете продавать Вашу машину, не забудьте передать инструкцию новому владельцу.

Спасибо за то, что Вы пользуетесь инструментом Husqvarna!

Husqvarna AB постоянно работает над разработкой своих изделий и поэтому оставляет за собой право на внесение изменений в форму и внешний вид без предварительных предупреждений.

Действия, которые необходимо предпринять перед эксплуатацией новой газонокосилки

- Внимательно прочтите инструкцию по эксплуатации.
- Проверить корректность регулировок. См. указания в разделе Сборка.
- Залить в двигатель топливо и масло. Машина поставляется с масляным контейнером, заполненным достаточным количеством масла. См. инструкции в разделе «Обращение с топливом».



ПРЕДУПРЕЖДЕНИЕ! Ни при каких обстоятельствах не допускается внесение изменений в первоначальную конструкцию машины без разрешения изготовителя. Пользуйтесь только оригинальными запчастями. Внесение неразрешенных изменений и/или использование неразрешенных приспособлений может привести к серьезной травме или даже к смертельному исходу для оператора или других лиц.



ПРЕДУПРЕЖДЕНИЕ! При небрежной или неправильной эксплуатации газонокосилка может представлять собой источник повышенной опасности и вызвать серьезные, возможно смертельные, травмы. Чрезвычайно важно, чтобы Вы прочитали настоящее руководство по работе и поняли его содержание.



ПРЕДУПРЕЖДЕНИЕ! Продолжительное вдыхание выхлопных газов опасно для здоровья.

Husqvarna AB постоянно работает над разработкой своих изделий и поэтому оставляет за собой право на внесение изменений в форму и внешний вид без предварительных предупреждений.

ЧТО ЕСТЬ ЧТО?

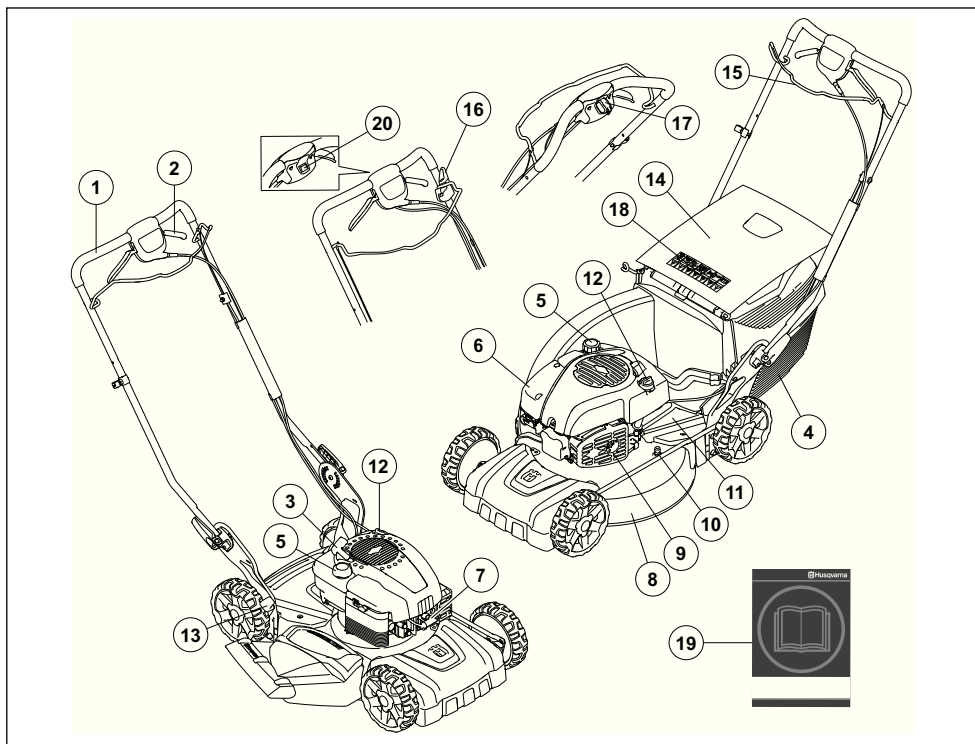

Что есть что на газонокосилке?

- | | | | |
|----|-----------------------------------|----|----------------------------------|
| 1 | Рукоятка | 11 | Защитный кожух |
| 2 | Рычаг включения привода | 12 | Масляный бак |
| 3 | Ручка стартера | 13 | Рычаг регулировки высоты кошения |
| 4 | Травосборник (не для LB348V) | 14 | Задний дефлектор (не для LB348V) |
| 5 | Топливный бак | 15 | Рукоятка тормоза двигателя |
| 6 | Воздушный фильтр | 16 | Тормоз лезвия LC353VB |
| 7 | Свеча зажигания | 17 | Электростартер LC353VE, LC348VE |
| 8 | Режущая дека | 18 | Условные обозначения |
| 9 | Глушитель | 19 | Руководство по эксплуатации |
| 10 | Штуцер подключения шланга с водой | 20 | Выключатель |

СРЕДСТВА ЗАЩИТЫ МАШИНЫ

Общие сведения

В данном разделе рассматриваются различные защитные приспособления машины, их работа, и приведены основные принципы и правила, которые необходимо соблюдать для обеспечения безопасной работы.



ПРЕДУПРЕЖДЕНИЕ! Никогда не пользуйтесь машиной с дефектными элементами защиты. Если в результате этих проверок будут обнаружены неисправности, немедленно вызовите специалиста для ремонта.

Предотвратите непреднамеренный запуск, отсоединив кабель от свечи зажигания.

Режущая дека

- Крышка для ножей разработана для снижения вибрации и уменьшения риска получения порезов.

Проверка режущей деки

- Убедитесь, что режущая дека не имеет повреждений и таких видимых дефектов, как трещины.

Рукоятка тормоза двигателя

- Тормоз двигателя предназначен для остановки двигателя. При спуске рукоятки тормоза двигатель останавливается.

Проверка рукоятки тормоза двигателя

- Полностью откройте дроссельную заслонку ('полный газ') и отпустите рукоятку тормоза двигателя. Двигатель должен заглохнуть, и привод должен разъединиться. Тормоз двигателя необходимо настроить таким образом, чтобы двигатель останавливался в течение 3 секунд.

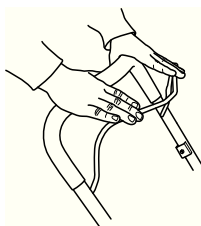

Глушитель



ПРЕДУПРЕЖДЕНИЕ! Никогда не используйте машину без глушителя или с дефектным глушителем. Поврежденный глушитель значительно увеличивает шум и риск пожара. Имейте всегда под рукой инструмент для тушения пожара.

Глушитель при пользовании и сразу после остановки двигателя очень горячий. Это справедливо также при работе на холостых оборотах. Помните о риске пожара, в особенности при работе рядом с легкой воспламеняемыми веществами и/или газами.

- Глушитель предназначен для снижения уровня шума и отвода в сторону от работающего человека выхлопных газов.

Проверка глушителя

- Регулярно проверяйте глушитель, чтобы он был исправен и хорошо закреплен.

СБОРКА И НАСТРОЙКИ

Общие сведения



ВАЖНО! Предотвратите непреднамеренный запуск, отсоединив кабель от свечи зажигания.

Рукоятка

Сборка

- Ослабьте нижние фиксаторы.

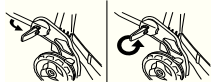

- Настройте высоту рукоятки и надежно затяните ручки.

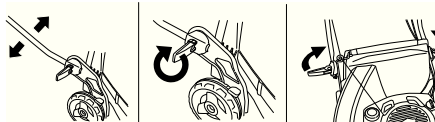

Монтирование сборника

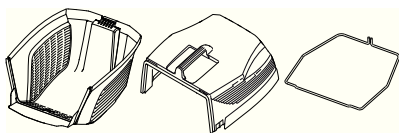

- Закрепите верхнюю крышку в соответствующих креплениях на нижней крышке.

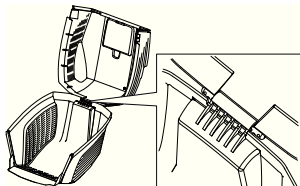

- Опустите верхнюю крышку. Убедитесь, что стыковая планка находится снаружи нижней крышки.

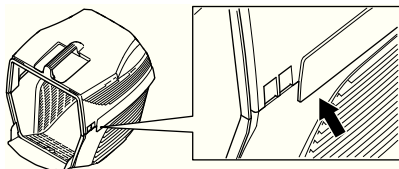

- Сначала закрепите один конец металлической рамки в пазы нижней части травосборника.

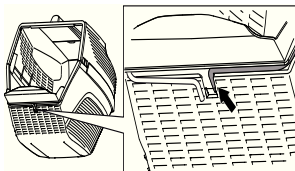

- Расположите металлическую рамку вокруг верхней и нижней частей травосборника. Закрепите второй конец металлической рейки на нижней части травосборника.

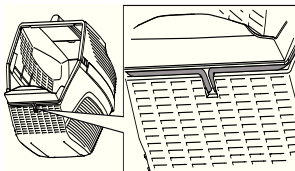

- Поднимите задний дефлектор и установите травосборник.

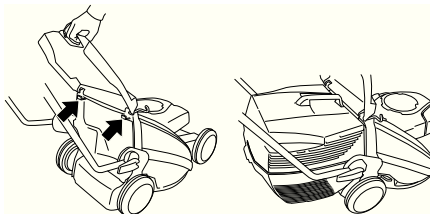

СБОРКА И НАСТРОЙКИ

Мульчирование

Отдельно в качестве принадлежности можно приобрести комплект для мульчирования, чтобы использовать функцию мульчирования на машинах с травосборником.

Комплект для мульчирования состоит из заглушки для мульчирования и мульчирующего ножа.

Установите заглушку для мульчирования.

- Поднимите задний дефлектор и снимите травосборник.

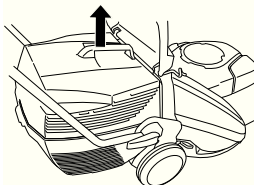

- Вставьте заглушку для мульчирования в канал, идущий от режущей деки к травосборнику.

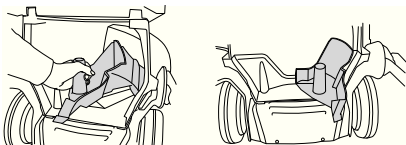

- Опустите задний дефлектор и убедитесь, что он зафиксирован заглушкой для мульчирования.

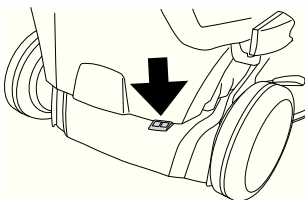

Высота стрижки

Обратите внимание! Не устанавливайте слишком низкий уровень, т.к. газонокосилка может соприкоснуться с неровными поверхностями.

Высота скашивания регулируется пятью способами, мм.

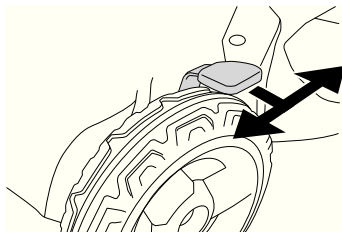

Заливание масла

- Машина поставляется с пустым масляным баком. Заливайте масло медленно. См. также раздел Обслуживание. Моторное масло следует заменить в первый раз после 8 часов работы.

ПРАВИЛА ОБРАЩЕНИЯ С ТОПЛИВОМ

Общие сведения



ПРЕДУПРЕЖДЕНИЕ! Работа двигателя в закрытом или в плохо проветриваемом помещении может привести к смертельному исходу в результате удушья или заражения угарным газом.

Топливо и испарения топлива крайне пожароопасны и могут привести к серьезным травмам при вдыхании и контакте с кожей. Поэтому будьте осторожны при обращении с топливом и обеспечьте хорошую вентиляцию при обращении с топливом.

Выхлопные газы двигателя горячи и могут содержать искры, который могут стать причиной пожара. Поэтому машину никогда не следует запускать внутри помещения или рядом с легковоспламеняемым материалом.

Не курите и не ставьте никакие горячие предметы рядом с топливом.

Топливо

ЗАМЕЧАНИЕ! Машина комплектуется четырехтактным двигателем. Необходимо постоянно проверять уровень масла.

Бензин

- Пользуйтесь высококачественным бензином, в том числе неэтилированным.
- Рекомендуемое минимальное октановое число 90 (RON). Если двигатель будет работать при более низком октановом числе чем 90, двигатель может производить стук. Это приводит к увеличению температуры двигателя, что в свою очередь может привести к его серьезным неисправностям.
- По возможности пользуйтесь экологическим, т.н. щелочным бензином.

Масло для двигателя

ЗАМЕЧАНИЕ! Перед запуском газонокосилки проверьте уровень масла. Слишком низкий уровень масла может привести к серьезным повреждениям двигателя.

- См. указания в разделе "Техническое обслуживание".
- Моторное масло следует заменить в первый раз после 8 часов работы. Рекомендации по выбору типа масла см. в разделе "Технические данные". Никогда не применяйте масло для двухтактных двигателей.

Заправка



ПРЕДУПРЕЖДЕНИЕ! Перед заправкой следует обязательно выключить двигатель и дать ему охладиться в течение нескольких минут. Двигатель должен быть выключен, а выключатель должен находиться в положении остановки (STOP).

Чтобы предотвратить разлив топлива, всегда используйте специальный поддон.

При заправке крышку топливного бака следует открывать медленно, чтобы постепенно сравить избыточное давление.

Очистите область вокруг топливного бака.

После заправки плотно закройте крышку топливного бака. Небрежность может стать причиной пожара.

Перед запуском отнесите машину как минимум на 3 м от места заправки.

Никогда не включайте машину:

- Если Вы пролили топливо или моторное масло на машину. Вытрите пролитое топливо или масло и дайте остаткам топлива испариться.
- Если вы пролили топливо на себя или свою одежду, смените одежду. Помойте те части тела, которые были в контакте с топливом. Пользуйтесь мылом и водой.
- Если на машине происходит утечка топлива. Регулярно проверяйте крышку топливного бака и шланги на предмет протекания.

Транспортировка и хранение

- Следует хранить и транспортировать машину и топливо таким образом, чтобы не было риска контакта подтеков или паров с искрами или открытым огнем, например, у электромашин, электродвигателей, электрических и силовых переключателей/нагревателей и котлов.
- Топливо всегда следует хранить и транспортировать в специальных емкостях, предназначенных для этой цели.

Длительное хранение

- Перед тем, как направить устройство на длительное хранение, следует опорожнить топливный бак. Выясните на местной бензозаправочной станции, куда вы можете слить отработавшее топливо.

ЭКСПЛУАТАЦИЯ

Средства защиты оператора

Во время работы с машиной вы должны использовать специальные одобренные средства защиты. Средства личной защиты не могут полностью исключить риск получения травмы, но при несчастном случае они снижают тяжесть травмы. Обращайтесь за помощью к дилеру при подборе средств защиты.

Всегда используйте:

- Устойчивая и нескользящая обувь.
- Прочные длинные брюки. Не носите украшения, шорты или сандалии, не ходите босиком.
- При необходимости пользуйтесь защитными перчатками, например при монтаже, осмотре или чистке режущего оборудования.

Общие меры безопасности

В этом разделе рассматриваются основные правила безопасности при работе с машиной. Однако данная информация никогда не может заменить подготовки и практического опыта профессионального пользователя.

- Прежде чем приступить к работе с машиной внимательно прочитайте инструкцию и убедитесь, что Вам все понятно.
- Помните о том, что оператор несет ответственность за возможные несчастные случаи или аварии, которые стали причиной травм или порчи имущества других людей.
- Машину необходимо содержать в чистоте. Знаки и наклейки должны быть хорошо видны.

Всегда руководствуйтесь здравым смыслом

Невозможно предвидеть все ситуации, которые могут возникнуть перед Вами. Необходимо соблюдать осторожность и руководствоваться здравым смыслом. Если вы в какой-либо ситуации почувствуете себя неуверенно, обратитесь за советом к специалисту. Спросите вашего дилера, спросите совета в специализированной мастерской или у опытного пользователя. Избегайте использования, для которого вы не считаете себя достаточно подготовленными!



ПРЕДУПРЕЖДЕНИЕ! Машина во время работы создает электромагнитное поле. В определенных обстоятельствах это поле может создавать помехи для пассивных и активных медицинских имплантатов. Чтобы избежать риска серьезной травмы или смерти, лицам с медицинскими имплантатами рекомендуется проконсультироваться с врачом и изготовителем имплантата, прежде чем приступать к эксплуатации этой машины.



ПРЕДУПРЕЖДЕНИЕ! При неправильном или небрежном использовании машина может быть опасным инструментом, который может причинить серьезные повреждения или травму со смертельным исходом для пользователя или для других.

Запрещается допускать к управлению или ремонту машины детей или взрослых, не имеющих соответствующей подготовки.

Данную машину запрещено использовать лицам с физическими или умственными нарушениями, или лицам, не способным управлять данной машиной по состоянию здоровья. Эксплуатация машины данными лицами разрешается только под присмотром лиц, ответственных за их безопасность. Не допускайте к пользованию машиной посторонних лиц, не убедившись в начале в том, что они поняли содержание инструкции.

Никогда не работайте с машиной, если Вы устали, выпили алкоголь, или принимаете лекарства, которые могут оказывать влияние на зрение, реакцию или координацию.



ПРЕДУПРЕЖДЕНИЕ! Внесение неразрешенных изменений и/или использование не рекомендованных приспособлений может привести к серьезной травме или даже к смертельному исходу для пользователя или других лиц. Ни при каких обстоятельствах не допускается внесение изменений в первоначальную конструкцию машины без разрешения изготовителя.

Никогда не модифицируйте машину настолько, чтобы ее конструкция больше не соответствовала оригинальному исполнению, и не осуществляйте ее эксплуатацию, если Вы подозреваете, что она была модифицирована другим лицом.

Никогда не эксплуатируйте дефектную машину. Проводите регулярные проверки средств защиты, уход и обслуживание в соответствии с данным руководством. Некоторые операции по уходу и обслуживанию должны выполняться только квалифицированными специалистами. См. указания в разделе 'Техническое обслуживание'. Пользуйтесь только оригинальными запчастями.

Безопасность рабочего места

- Перед началом работы необходимо удалить с участка ветки, камни и т.д.
- Машина может выбрасывать наружу посторонние предметы, оказавшиеся под ножами, что может стать причиной травм или повреждения имущества. Не используйте машину, если рядом находятся люди или животные.
- Не эксплуатируйте машину в плохих погодных условиях, таких, как густой туман, сильный дождь, порывистый ветер, сильный холод и т.д. Эксплуатация машины при плохой погоде утомительна и может привести к возникновению опасных ситуаций, например, из-за скользких поверхностей.
- Проверьте, чтобы поблизости не было ничего такого, что может повлиять на Вашу работу с машиной.
- При работе с машиной обращайте внимание на корни, ветки, камни, ямы, канавы и прочие препятствия. В высокой траве препятствия могут быть незаметны.
- Скашивание травы на склонах может быть опасным. Не используйте газонокосилку на очень крутых склонах. Нельзя пользоваться газонокосилкой на поверхностях с уклоном, превышающим 15 градусов.
- На склонах путь следует прокладывать под прямым углом к склону. Гораздо легче работать поперек склона, чем поднимаясь и опускаясь по склону.
- При приближении к закрытым поворотам или объектам, которые могут затруднять обзор, следует быть особенно осторожным.

Техника безопасности

- Газонокосилка предназначена исключительно для кошения газона. Запрещается использовать машину не по назначению.
- Пользуйтесь средствами индивидуальной защиты. См. раздел 'Средства защиты пользователя'.
- Никогда не запускайте газонокосилку с отсутствующими или некорректно установленными кожухами или некорректно установленным ножом. В противном случае нож может нанести травму.
- Убедитесь, что в ножи не попали посторонние предметы, например, камни, корни и т.д. Это может затупить ножи и привести к искривлению вала. При сгибании оси нарушается балансировка и увеличивается уровень вибрации, что может привести к снижению надежности крепежа деталей газонокосилки.
- Запрещается на продолжительное время закреплять ручку тормоза при работающей машине.
- При запуске газонокосилка должна быть размещена на ровной горизонтальной поверхности. Проверьте, чтобы нож не

пришел в соприкосновение с грунтом или каким-либо предметом.

- При работе с машиной следует всегда находиться сзади. При выполнении работ все колеса должны находиться на земле. Рукоятку следует держать обеими руками. Не приближать руки или ноги к вращающимся лезвиям.
- Нельзя наклонять машину при работающем двигателе. Не бегайте с работающей газонокосилкой. При работе с газонокосилкой всегда ходите медленно.
- Будьте особо внимательны при передвижении газонокосилки в свою сторону.
- Никогда не поднимайте и не переносите газонокосилку при работающем двигателе. Чтобы поднять газонокосилку, остановите двигатель и отсоедините кабель от свечи зажигания.
- При перемещении по участку, не подламывайте кошению, необходимо останавливать двигатель. Например, при перемещении по гравийным дорожкам, камням, гальке, асфальту и т.д.
- Не бегайте с работающей газонокосилкой. При работе с газонокосилкой всегда ходите медленно.
- Отключите двигатель, прежде чем изменить высоту скашивания. Никогда не выполняйте регулировку при работающем двигателе.
- Не оставляйте машину с работающим двигателем без присмотра. Выключите двигатель. Необходимо убедиться, что нож остановился.
- Если попадет посторонний предмет, или при сильной вибрации, немедленно остановите машину. Снимите свечной кабель со свечи. Проверьте нет ли на машине повреждений. При наличии повреждений, устраните их.

Основные принципы работы

- Для оптимального результата следует использовать острое лезвие. Затупившееся лезвие будет стричь неровно, и в месте среза трава будет желтеть.
- Не скашивайте более 1/3 всей длины травы. Это касается, в первую очередь, засушливого времени года. Выполните первое скашивание на большей высоте. Затем проверьте результат и скосите траву до необходимого уровня. Если трава высока, передвигайте газонокосилку медленно и, при необходимости, используйте газонокосилку два раза.
- Если вы хотите избежать образования полос на вашем газоне, нужно каждый раз стричь его в разных направлениях.
- Прежде чем потянуть агрегат на себя, необходимо отключить привод и толкнуть агрегат вперед прилизительно на 10 см.
- Приближаясь к препятствию, убедитесь, что привод выключен.

ЭКСПЛУАТАЦИЯ

Транспортировка и хранение

- Надежно закрепляйте оборудование во время транспортировки во избежание повреждения и несчастных случаев.
- Храните оборудование в закрываемом на замок помещении, не доступном для детей и посторонних.
- Храните инструмент в сухом теплом помещении.
- Рекомендации по транспортировке и хранению топлива приведены в разделе 'Правила обращения с топливом'.

Запуск и остановка

Перед запуском



ПРЕДУПРЕЖДЕНИЕ! Прежде чем приступить к работе с машиной внимательно прочитайте инструкцию и убедитесь, что Вам все понятно.

Пользуйтесь средствами индивидуальной защиты. См. раздел 'Средства защиты пользователя'.

- Позаботьтесь, чтобы в рабочей зоне не находилось людей и животных.
- Выполняйте ежедневное обслуживание. См. указания в разделе "Техническое обслуживание".
- Убедитесь в корректности подключения кабеля к свече зажигания.

Запуск

- При запуске двигателя прижмите рукоятку тормоза двигателя к рукоятке.
- Встать за машиной.

LC353VB

- Перевести выключатель зажигания в положение включения.
- Взяться за ручку стартера, правой рукой медленно потянуть на себя трос, пока не почувствуется сопротивление (стартер входит в зацепление). Резко потянуть трос, чтобы завести двигатель. Никогда не наматывайте стартовый шнур вокруг руки.

LC353VB с тормозом лезвия.

Для приведения ножа во вращение выполните следующие действия:

- Переместите рычаг управления ножом в крайнее положение.

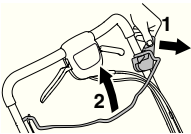

LC 348VE, LC 353VE

Модели LC 348VE и LC 353VE оснащены электронным пусковым устройством, которое можно использовать следующим образом:

- Перед первым использованием электронного пускового устройства необходимо зарядить аккумулятор.
- См. указания в разделе "Техническое обслуживание".

- Передвиньте рукоятку тормоза двигателя по направлению к рукоятке.
- Вставьте и нажмите ключ зажигания.



Рычаг включения привода

- Для использования привода на колеса нажмите рычаг включения привода по направлению к рукоятке.

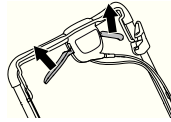

Когда скорость привода начнет снижаться, следует отрегулировать трос сцепления. Точно отрегулируйте длину троса с помощью регулировочного винта.

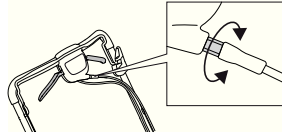

- Чтобы натянуть трос и увеличить скорость, поверните винт регулировки против часовой стрелки.

Убедитесь, что тросы не перетянуты. Если привод газонокосилки включается без нажатия на рычаг выключения привода, удлините трос.

- Чтобы удлинить трос и снизить скорость, поверните винт регулировки по часовой стрелке.

Останов

LB348V, LC348V, LC348VE, LC353V, LC353VE

- Остановите двигатель, отпустив рукоятку тормоза двигателя. Привод также расцепляется при отпускании рукоятки тормозного рычага
- У машин с электрическим запуском выньте ключ.

LC353VB

Нож перестает вращаться при отпускании рукоятки тормоза двигателя.

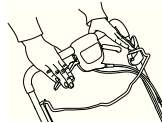

Двигатель выключается переводом выключателя в положение остановки.

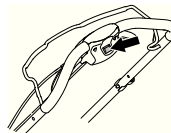

ТЕХНИЧЕСКОЕ ОБСЛУЖИВАНИЕ

Общие сведения



ПРЕДУПРЕЖДЕНИЕ! Пользователь может выполнять только такие работы по обслуживанию и сервису, которые описаны в данном руководстве. Обслуживание большего охвата должно выполняться авторизованной сервисной мастерской.

Предотвратите непреднамеренный запуск, отсоединив кабель от свечи зажигания.

Срок службы машины может быть укорочен и риск аварии увеличен, если обслуживание машины не выполняется правильным образом и если сервис и/или ремонт не были выполнены профессионально. Если вам требуется дополнительная информация, обратитесь в ближайшую мастерскую по обслуживанию.

- Ваш дилер Husqvarna должен регулярно проверять устройство и выполнять необходимую регулировку и ремонт.
- Пользуйтесь только оригинальными запчастями.

График технического обслуживания

В графике обслуживания указано, какие части машины требуют технического обслуживания, и с какими интервалами оно должно производиться. Эти интервалы рассчитаны исходя из ежедневного использования машины, и могут меняться в зависимости от частоты использования.

Ежедневное обслуживание	Еженедельное обслуживание	50 часов	Минимум один раз в год
Общая проверка	Свеча зажигания	Замена и регулировка приводного ремня	Замена регулировка приводного ремня
Уровень масла	Глушитель*	Воздушный фильтр	Воздушный фильтр
Внешняя очистка	Система гашения вибрации*	Топливная система	Топливная система
Режущее оборудование		Замена масла	Замена масла
Режущая дека и защитный кожух*			
Рукоятка тормоза двигателя*			

* См. указания в разделе 'Средства защиты машины'.

Общая проверка

- Проверьте затяжку гаек и болтов и подтяните в случае необходимости.

LC353VB

Убедитесь, что зажим троса надежно соединен с кронштейном. Если зажим троса выпал или ослаблен, установите его на место.

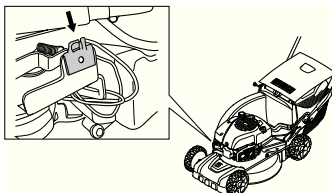

Внешняя очистка

- Очистите газонокосилку от листьев, травы и т.д.
- Не используйте моечный агрегат высокого давления для чистки машины.
- Запрещается лить воду непосредственно на двигатель.
- Прочистите решетку воздухозаборника на крышке стартера. Проверьте стартер и его шнур на наличие износа или повреждения.
- При чистке внутренней поверхности режущей деки поверните машину свечой зажигания вверх. Опорожните топливный бак.

Очистка корпуса редуктора.

- Снимите люк технического обслуживания.

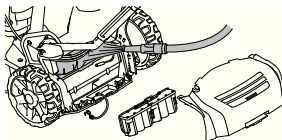

- Удалите с корпуса редуктора листья и траву. Если требуется, промойте корпус редуктора водой. При обслуживании LC348Ve и LC353VE убедитесь, что аккумуляторная батарея отключена.

Уровень масла

При проверке уровня масла поставьте газонокосилку на ровную поверхность. С помощью измерительного стержня на крышке маслозаправочного отверстия измерьте уровень масла.

- Снять крышку масляного бака и насухо вытереть шуп.
- Вернуть шуп на место. Для правильного измерения уровня масла необходимо полностью закрутить крышку маслозаправочного отверстия.
- При низком уровне масла залейте масло до верхнего уровня измерительного стержня.

ТЕХНИЧЕСКОЕ ОБСЛУЖИВАНИЕ

Замена масла

- Опорожните топливный бак.
- Открутите крышку маслозаправочного отверстия.
- Подставьте подходящий сосуд для сбора масла.
- Слейте масло, опрокинув двигатель так, чтобы масло вытекло через наливную трубку. При этом следует проконсультироваться на ближайшей заправочной станции, куда следует сдать лишнее масло для двигателя.
- Залейте новое моторное масло хорошего качества. См. указания под заголовком "Технические данные".

Режущее оборудование



ПРЕДУПРЕЖДЕНИЕ! При ремонте режущего оборудования всегда одевайте крепкие рабочие перчатки. Ножи очень острые и ими всегда легко порезаться.

- При столкновении с препятствием, приведшим к поломке, необходимо заменить поврежденные ножи.
- Замена или заточка ножей должна осуществляться авторизованной мастерской по обслуживанию.

Аккумулятор (LC 353VE, LC 348VE)



Обратите внимание! Использованные аккумуляторы запрещается утилизировать вместе с бытовыми отходами! Их необходимо сдать в ближайший сервисный центр или пункт утилизации.

Аккумуляторная батарея (аккумулятор) — полностью изолированная 12-вольтная свинцовая батарея, которая обычно не требует технического обслуживания. Аккумулятор заряжается во время кошения газона.

Если двигатель не заводится несколько раз подряд, причиной этого может быть разрядка аккумулятора. В этом случае запустите машину вручную при помощи шнура стартера. Полностью разряженную аккумуляторную батарею можно зарядить повторно при помощи зарядного устройства, входящего в комплект.

- Осмотрите все провода и соединения. Запрещается эксплуатация машины с поврежденным кабелем или разъемом, их следует отремонтировать в авторизованной сервисной мастерской.

Зарядка аккумулятора

ЗАМЕЧАНИЕ! Аккумулятор может потребовать повторной зарядки один или два раза за сезон. Всегда заряжайте аккумулятор перед зимним хранением. Не заряжайте аккумулятор при температуре ниже +5° C.

- Отсоедините кабель от аккумулятора.
- Соедините кабель с зарядным устройством, затем подключите зарядное устройство к розетке (220 В, 50 Гц).

Свеча зажигания

ЗАМЕЧАНИЕ! Всегда используйте только указанный тип свечей! Применение несоответствующей модели может привести к серьезным повреждениям поршня/цилиндра.

- Если инструмент снизил мощность, с трудом заводится или работает неустойчиво на холостом ходу: всегда сначала проверяйте свечу зажигания, прежде чем предпринять другие шаги.
- Если на свече образовался нагар, необходимо ее прочистить и проверить зазор между электродами, он должен составлять 0,5 мм. Замените его в случае необходимости.

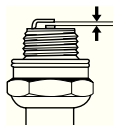

Воздушный фильтр

- Снимите воздушный фильтр, сняв крышку воздушного фильтра.
- Очистите фильтр, постучав им по плоской поверхности. Никогда не пользуйтесь растворителем с добавлением керосина, растительным или снатым воздухом для очистки фильтра.
- Воздушный фильтр после эксплуатации в течение некоторого времени невозможно полностью вычистить. Поэтому его нужно периодически менять на новый. Поврежденный воздушный фильтр необходимо заменить.
- При повторной сборке убедитесь, что фильтр загерметизирован в районе держателя фильтра.

Топливная система

- Проверьте то, что топливная крышка и ее прокладка не повреждены.
- Проверьте топливный патрубков. Замените в случае необходимости.

Утилизация

Данная машина рассчитана на многолетнюю эксплуатацию. Это сводит к минимуму негативное воздействие на окружающую среду. При ремонте и обслуживании машины следует руководствоваться данной инструкцией. Это будет способствовать увеличению срока службы машины и снижению вредных выбросов. Для утилизации деталей этой машины пригодны детали отсортировать в зависимости от материала, из которого они изготовлены. Большинство деталей этой машины пригодны для вторичной переработки.

ТЕХНИЧЕСКИЕ ХАРАКТЕРИСТИКИ

Технические характеристики

	LC353V	LC353VB	LC353VE
Двигатель			
Производитель двигателя	Briggs & Stratton	Briggs & Stratton	Briggs & Stratton
Объем цилиндра, см ³	161	161	161
Частота вращения, об/мин	2900	2900	2900
Номинальная мощность электродвигателя, кВт (см. примечание 1)	2,7	2,7	2,7
Система зажигания			
Свеча зажигания	Champion QC12YC	Champion QC12YC	Champion QC12YC
Зазор электродов, мм	0,5	0,5	0,5
Система топлива / смазки			
Емкость топливного бака, литров	1,6	1,6	1,6
Емкость масляного бака, литров	0,6	0,6	0,6
Масло для двигателя	SAE 30	SAE 30	SAE 30
Вес			
Газонокосилка с пустыми контейнерами, кг	40	45	46
Эмиссия шума (См. Примечание 2)			
Уровень шума, измеренный дБ(А)	98	97	98
Уровень шума, гарантированный L _{WA} дБ(А)	98	98	98
Уровни шума (См. Примечание 3)			
Уровень звукового давления на уши оператора, дБ(А)	84	83	84
Уровни вибрации (см. примечание 4)			
Рукоятка, м/с ²	4,0	4,0	4,0
Резущее оборудование			
Высота стрижки, мм	25-70	25-70	25-70
Ширина реза, см	53	53	53
Нож	Collect	Collect	Collect
Объем травосборника, л	60	60	60
Запуск			
Электростартер	-	-	Да

Прим. 1 Номинальная мощность указанного двигателя - это средняя полезная мощность типичного серийного двигателя при указанной частоте вращения, об/мин, для определенной модели двигателя, измеренная в соответствии со стандартом SAE J1349/ISO1585. Показатели двигателей массового производства могут отличаться от этого значения. Фактическая выходная мощность двигателя, установленного на определенной машине, зависит от рабочей скорости, условий окружающей среды и других параметров.

Примечание 2: Эмиссия шума в окружающую среду измеряется как шумовой эффект (L_{WA}) согласно Директиве ЕС 2000/14/EG.

Примечание 3: Указанные данные об уровне шумового давления имеют типичный статистический разброс (стандартное отклонение) в 1,2 дБ (А).

Примечание 4: Указанные данные об уровне вибрации имеют типичный статистический разброс (стандартное отклонение) 0,2 м/с².

ТЕХНИЧЕСКИЕ ХАРАКТЕРИСТИКИ

	LC348V	LC348VE	LB348V
Двигатель	Briggs & Stratton	Briggs & Stratton	Briggs & Stratton
Объем цилиндра, см ³	190	190	190
Частота вращения, об/мин	2900	2900	2900
Номинальная мощность электродвигателя, кВт (см. примечание 1)	2,4	2,4	2,4
Система зажигания			
Свеча зажигания	Champion RJ19LM	Champion RJ19LM	Champion RJ19LM
Зазор электродов, мм	0,5	0,5	0,5
Система топлива / смазки			
Емкость топливного бака, литров	1,2	1,2	1,2
Емкость масляного бака, литров	0,6	0,6	0,6
Масло для двигателя	SAE 30	SAE 30	SAE 30
Вес			
Газонокосилка с пустыми контейнерами, кг	38	43	34
Эмиссия шума (См. Примечание 2)			
Уровень шума, измеренный дБ(А)	94	93	94
Уровень шума, гарантированный L _{WA} дБ(А)	95	95	95
Уровни шума (См. Примечание 3)			
Уровень звукового давления на уши оператора, дБ(А)	80	80	80
Уровни вибрации (см. примечание 4)			
Рукоятка, м/с ²	5,1	5,1	3,8
Режущее оборудование			
Система скашивания	3 in 1	3 in 1	2 in 1
Высота скашивания регулируется пятью способами, мм.	25-70	25-70	25-70
Ширина полосы стрижки, мм	480	480	480
Нож	Collect	Collect	Mulch
Объем травосборника, л	60	60	
Рычаг включения привода			
Скорость, км/ч	5,4	5,4	5,4
Запуск			
Электростартер	-	Да	-

Примечание 1: Номинальная мощность указанного двигателя - это средняя полезная мощность типичного серийного двигателя при указанной частоте вращения, об/мин, для определенной модели двигателя, измеренная в соответствии со стандартом SAE J1349/ISO1585. Показатели двигателей массового производства могут отличаться от этого значения. Фактическая выходная мощность двигателя, установленного на определенной машине, зависит от рабочей скорости, условий окружающей среды и других параметров.

Примечание 2: Эмиссия шума в окружающую среду измеряется как шумовой эффект (L_{WA}) согласно Директиве ЕС 2000/14/EG.

Примечание 3: Указанные данные об уровне шумового давления имеют типичный статистический разброс (стандартное отклонение) в 1,2 дБ (А).

Примечание 4: Указанные данные об уровне вибрации имеют типичный статистический разброс (стандартное отклонение) 0,2 м/с².

ТЕХНИЧЕСКИЕ ХАРАКТЕРИСТИКИ

Гарантия ЕС о соответствии

(Только для Европы)

Husqvarna AB, SE-561 82 Huskvarna, Sverige, тел.: +46-36-146500, настоящим гарантирует, что газонокосилка Husqvarna LB348V, LC348V, LC348VE, LC353V, LC353VB и LC353VE с серийным номером 13xxxxxx и далее, соответствует требованиям ДИРЕКТИВЫ СОВЕТА:

- от 17 мая 2006 года, 'о машинах и механизмах' 2006/42/ЕС
- от 15 декабря 2004 года об электромагнитной совместимости" 2004/108/ЕЕС.
- от 8 мая 2000 года об эмиссии шума в окружающую среду" 2000/14/ЕС.

Дополнительная информация по эмиссиям шума приведена в разделе Технические характеристики.

Были использованы следующие стандарты: EN 836, ISO 11094, EN 55012.

0404, SMP Svensk Maskinprovning AB, почтовый индекс 7035, SE-750 07 Uppsala, представила отчеты об оценке соответствия согласно приложению VI к ДИРЕКТИВЕ СОВЕТА от 8 мая 2000 г. 'об эмиссии шума в окружающую среду' 2000/14/ЕС.

Хускварна, 31 октября 2013 г.



Claes Losdal, Директор отдела разработок/Садовая техника
(Уполномоченный представитель Husqvarna AB и ответственный за техническую документацию.)

ТЕХНИЧЕСКИЕ ХАРАКТЕРИСТИКИ

	LC348V	LC348VE	LB348V
Двигатель	Briggs & Stratton	Briggs & Stratton	Briggs & Stratton
Объем цилиндра, см ³	190	190	190
Кол-во оборотов, грт	2900	2900	2900
Номинальная мощность электродвигателя, кВт (см. примечание 1)	2,7	2,7	2,7
Система зажигания			
Свеча зажигания	Champion RJ19LM	Champion RJ19LM	Champion RJ19LM
Зазор электродов, мм	0,5	0,5	0,5
Система топлива / смазки			
Емкость топливного бака, литров	1,2	1,2	1,2
Емкость масляной системы, литр	0,6	0,6	0,6
Масло для двигателя	SAE 30	SAE 30	SAE 30
Вес			
Газонокосилка с пустыми контейнерами, кг	38	43	34
Уровни шума			
(См. Примечание 2)			
Уровень воздействия шума на уши оператора, дБ(А)	80	80	80
Эмиссия шума			
(См. Примечание 3)			
Уровень шума, измеренный дБ(А)	94	93	94
Уровень шума, гарантированный L _{WA} дБ(А)	95	95	95
Уровни вибрации			
(см. примечание 4)			
Рукоятка, м/с ²	5,1	5,1	3,8
Срезка			
Система скашивания	3 in 1	3 in 1	2 in 1
Высота скашивания регулируется пятью способами, мм.	25-70	25-70	25-70
Ширина полосы стрижки, мм	480	480	480
Нож	Collect	Collect	Mulch
Объем травосборника, л	60	60	
Работа			
Скорость, км/ч	5,4	5,4	5,4
Запуск			
Электростартер	-	Да	-

Примечание 1: Номинальная мощность указанного двигателя - это средняя полезная мощность типичного серийного двигателя (указанная в об/мин) для определенной модели двигателя, измеренная в соответствии со стандартом SAE J1349/ISO1585. Данные двигателей массового производства могут отличаться от этого значения. Фактическая выходная мощность двигателя, установленного на определенной машине, зависит от рабочей скорости, условий окружающей среды и других параметров.

Примечание 2: Указанные данные об уровне шумового давления имеют типичный статистический разброс (стандартное отклонение) в 1,2 дБ (А).

Примечание 3: Шумовая эмиссия в окружающую среду измеряется как шумовой эффект (L_{WA}) согласно Директивы ЕС 2000/14/EG.

Примечание 4: Указанные данные об уровне вибрации имеют типичный статистический разброс (стандартное отклонение) 0,2 м/с².

УМОВНІ ПОЗНАЧЕННЯ

Визначення символів

УВАГА! Пристрій може бути небезпечним, якщо ним користуватися неправильно або недбало, і може призвести до серйозної чи смертельної травми користувача чи інших осіб.



Перед користуванням інструментом уважно прочитайте посібник користувача та переконайтеся, що Ви зрозуміли всі вказівки.



Слідкуйте за тим, щоб люди та тварини знаходилися далеко від робочої зони.



Для запобігання ненавмисного запуску двигуна від'єднайте провід запалювання від свічки запалювання.



Остерігайтеся рикошету та предметів, що відскакують.



Увага: обертальний різець. Не наближайте до нього руки та ноги.



Увага: обертальні частини. Не наближайте до них руки та ноги.

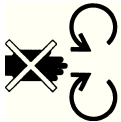

Цей вибір відповідає належним вимогам УС.



Шумові викиди у навколишнє середовище відповідають нормам УС. Детальнішу інформацію про шумові викиди інструменту подано у розділі "Технічні дані" та на бірці.



Ніколи не користуйтеся інструментом у приміщенні або в місцях, де немає належної вентиляції. Вихлопні дими містять монооксид вуглецю, отруйний та дуже небезпечний газ без запаху.



Небезпека вибуху



Перед заправленням завжди вимикайте двигун.



Гаряча поверхня.



Описання рівнів попередження

Існують три рівні попередження.

УВАГА!



УВАГА! Спрацює, якщо існує небезпека значних поранень або смерті користувача, або пошкодження навколишніх об'єктів внаслідок порушення інструкцій, наведених у цьому посібнику.

ВАЖЛИВО!



ВАЖЛИВО! Спрацює, якщо існує небезпека отримання поранень користувачем або пошкодження навколишніх об'єктів внаслідок порушення інструкцій, наведених у цьому посібнику.

УВАГА!

УВАГА! Спрацює, якщо існує небезпека пошкодження матеріалів або пристрою, внаслідок порушення інструкцій, наведених у цьому посібнику.

Зміст

УМОВНІ ПОЗНАЧЕННЯ	
Визначення символів	258
Описання рівнів попередження	258
ЗМІСТ	
Зміст	259
ПРЕЗЕНТАЦІЯ	
Шановний користувачу,	260
Інструкції перед використанням газонокосарки	260
ЩО Ї ЩО?	
Деталі газонокосарки	261
УСТАТКОВАННЯ ДЛЯ БЕЗПЕЧНОЇ РОБОТИ ПРИСТРОЮ	
Загальне	262
МОНТАЖ ТА НАЛАШТУВАННЯ	
Загальне	263
Ручка	263
Висота різання	264
Заливання мастила	264
РОБОТА З ПАЛИВОМ	
Загальне	265
Паливо	265
Заправлення палива	265
Транспортування та зберігання	265
КОРИСТУВАННЯ	
Особисте захисне спорядження	266
Загальні правила безпеки	266
Основні прийоми роботи	267
Транспортування та зберігання	267
Пуск та вимикання	268
ТЕХНІЧНЕ ОБСЛУГОВУВАННЯ	
Загальне	269
Графік проведення технічного обслуговування	269
Загальна перевірка	269
Зовнішнє очищення	269
Рівень оливи	269
Заміна оливи	270
Ріжуче спорядження	270
Акумулятор	270
Свічка запалення	270
Повітряний фільтр	270
Система палива	270
Утилізація	270
ТЕХНІЧНІ ДАНІ	
Технічні дані	271
декларація відповідності стандартам Європейського Союзу	273

ПРЕЗЕНТАЦІЯ

Шановний користувачу,

Поздоровляємо, що Ви вирішили купити продукт Husqvarna! Традиції Husqvarna починаються з 1689 року, коли шведський король Карл XI наказав спорудити фабрику на берегах ріки Husqvarna для виробництва мушкетів. Таке розміщення було логічним, тому що гідравлічна енергія цієї ріки використовувалася для створення підприємства, що працюватиме на ній і надалі. Протягом більш ніж 300 років існування фабрика Husqvarna зробила багато різних виробів: від дров'яних печей до сучасного кухонного устаткування, швейних машин, велосипедів, мотоциклів тощо. У 1956 році з'явилися перші газонокосарки, що приводяться в рух двигуном, потім у 1959 році з'явилися ланцюгові пилки, у цій галузі Husqvarna працює і сьогодні.

Сьогодні Husqvarna - один із провідних виробників продукції для лісівництва та садівництва, якість якої у наших вищих пріоритетом. Концепція бізнесу складається в розробці, виробництві й торгівлі інструментами, що приводяться в рух двигуном, для лісівництва й садівництва, а також будівельної промисловості. Метою Husqvarna у також бути попереду всіх стосовно ергономіки, застосовності, безпеки й захисту навколишнього середовища. Це і є причина, чому ми розробили стільки різних особливостей для наших виробів у цих галузях.

Ми впевнені, що Ви будете задоволені якістю та роботою нашої виробу впродовж багатьох років. Придбання нашого виробу надає Вам право на отримання професійної допомоги з ремонту та обслуговування, коли у цьому виникне потреба. Якщо продавець, у якого Ви придбали інструмент, не є одним із наших уповноважених представників, дізнайтеся адресу найближчої майстерні з обслуговування.

Ми бажаємо, щоб Ви були задоволені цим виробом і щоб він надовго став Вашим помічником. Поставтеся до цього посібника користувача як до цінного документу. дотримуючись викладених у ньому вказівок (щодо користування, обслуговування, догляду та ін.), Ви продовжите термін служби інструменту та зможете згодом вигідніше його продати в разі потреби. Якщо Ви продасте інструмент, обов'язково передайте покупцеві і цей посібник користувача.

дякуємо за використання виробу Husqvarna.

Стратегія Husqvarna АВ – постійна розробка нових виробів, а тому він залишає за собою право змінити конструкцію і зовнішній вигляд виробів без попереднього повідомлення.

Інструкції перед використанням газонокосарки

- Будь ласка, уважно прочитайте посібник користувача.
- Перевірте, щоб річуче обладнання було правильно встановлено та відрегульовано. Інструкції дивіться під заголовком 'Монтаж'.
- Заправте паливом і залийте оливу у двигун. У комплект постачання інструмента входить контейнер із достатньою кількістю оливи. Див. Інструкції під заголовком «Поводження з паливом».



УВАГА! За жодних обставин не змінюйте конструкції інструменту без дозволу виробника. Завжди користуйтеся оригінальними запчастинами та приладами. Застосування недозволених модифікацій та/або приладдя може призвести до серйозної чи смертельної травми користувача чи інших осіб.



УВАГА! Газонокосарка є небезпечним інструментом, якщо користуватися нею недбало чи неправильно, і може спричинити серйозну чи навіть смертельну травму. Дуже важливо, щоб ви прочитали цей посібник користувача та зрозуміли його зміст.



ПОПЕРЕДЖЕННЯ! Тривале вдихання вихлопних димів двигуна може бути небезпечним для здоров'я.

Стратегія Husqvarna АВ – постійна розробка нових виробів, а тому він залишає за собою право змінити конструкцію і зовнішній вигляд виробів без попереднього повідомлення.

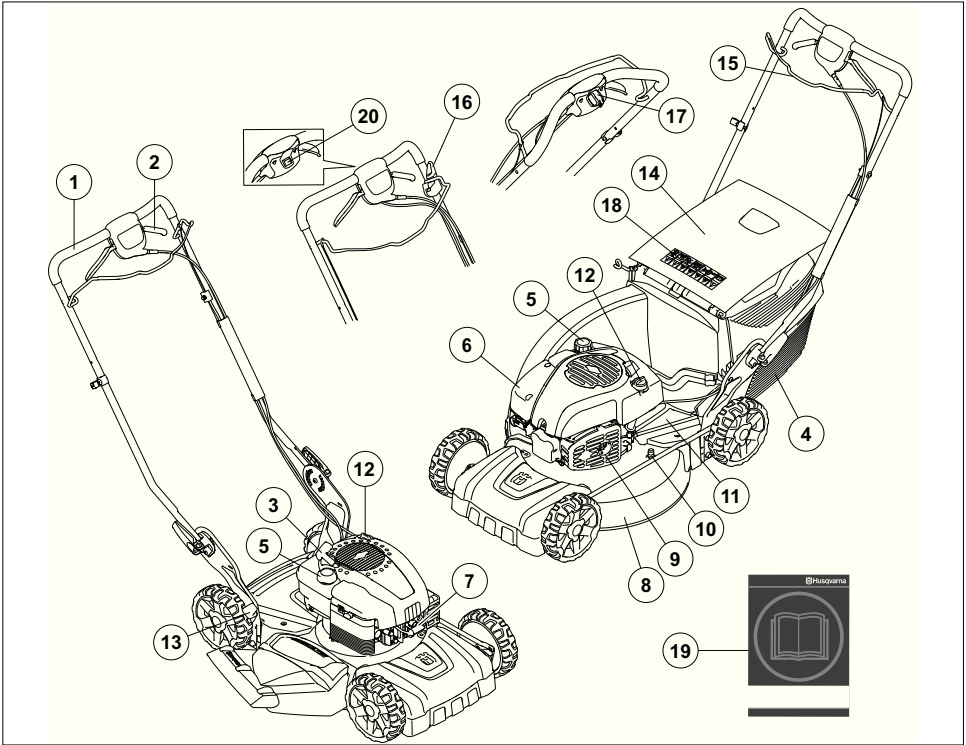

Деталі газонокосарки

- | | |
|------------------------------|---|
| 1 Ручка/рукоятка | 11 Захисний кожух |
| 2 Запуск | 12 Масляний бак |
| 3 Ручка стартера | 13 Управління висотою різання |
| 4 Травозбірник (крім LB348V) | 14 Задній дефлектор (крім LB348V) |
| 5 Паливний бак | 15 Гальмівна рукоятка двигуна |
| 6 Повітряний фільтр | 16 Гальмо леза LC353VB |
| 7 Свічка запалення | 17 Електричний стартер LC353VE, LC348VE |
| 8 Кожух леза | 18 Позначення |
| 9 Глушник | 19 Посібник користувача |
| 10 З'єднувач водяного шланга | 20 Вимикач |

Загальне

В цьому розділі описано спорядження для безпечної роботи і його призначення, та пояснено, як потрібно проводити перевірку та обслуговування для правильного функціонування цього спорядження.



УВАГА! Ніколи не використовуйте інструмент із дефектами спорядження для безпечної роботи! Якщо інструмент не відповідає хоча б одній із вимог перевірки, зверніться до центру обслуговування для ремонту.

Для запобігання ненавмисного запуску двигуна від'єднайте провід запалювання від свічки запалювання.

Кожух леза

- Кожух леза призначений для зменшення вібрації та ризику порізів.

Перевірка кожуха леза

- Кожух леза не повинен бути пошкоджений або деформований, на ньому не маю бути видимих дефектів, наприклад тріщин.

Гальмівна рукоятка двигуна

- Гальмо двигуна використовується для зупинки двигуна. При відпусканні ручки гальма двигуна двигун маю зупинитися.

Перевірка ручки гальма двигуна

- Повністю відкрийте дросельну заслінку, а потім відпустіть ручку гальма. Двигун маю зупинитися, а привід – відключитися. Гальмо двигуна завжди маю бути відрегульоване таким чином, щоб двигун зупинявся протягом 3 секунд.



Глушник



УВАГА! Ніколи не використовуйте пристрій без глушника або із несправним глушником. Пошкоджений глушник може спричинити збільшення рівня шуму та пожежної небезпеки. Слід завжди мати напохваті відповідне протипожежне обладнання.

Глушник сильно нагрівається під час та після роботи. Це стосується і роботи на холостому ходу. Пам'ятайте про небезпеку загоряння, особливо коли працюєте поблизу легкозаймистих рідин та випарів.

- Глушник призначений для зменшення шумів та відводу вихлопних газів від користувача.

Перевірте глушник

- Регулярно перевіряйте, чи цілим є глушник, і чи вірним чином ви подбали про безпечність роботи з ним.

МОНТАЖ ТА НАЛАШТУВАННЯ

Загальне



ВАЖЛИВО! Для запобігання ненавмисного запуску двигуна від'єднайте провід запалювання від свічки запалювання.

Ручка

Монтаж

- Відпустіть нижні фіксуючі голівки.

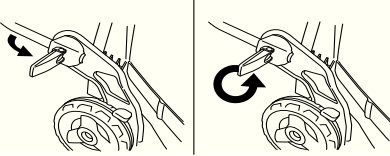

- Відрегулюйте висоту ручки та надійно затягніть фіксуючі голівки.



Монтаж травозбірника

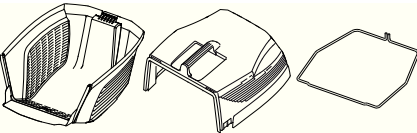

- Зачепіть верхню кришку за кріплення на нижній кришці.

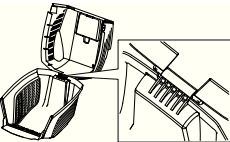

- Опустіть верхню кришку. Переконайтеся, що окантовку розташовано із зовнішнього боку нижньої кришки.

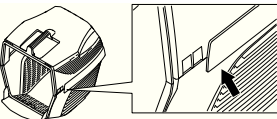

- Спочатку вставте один кінець металевої планки у проріз нижньої кришки.

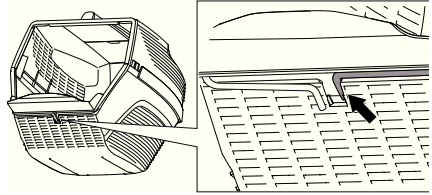

- Протягніть металеву планку навколо верхньої та нижньої кришки. Застебніть металеву планку на нижній кришці.

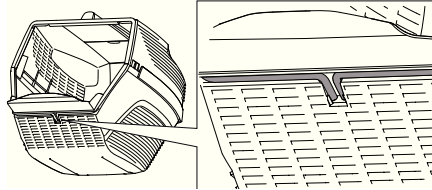

- Підніміть задній щиток і підвісьте контейнер для трави.

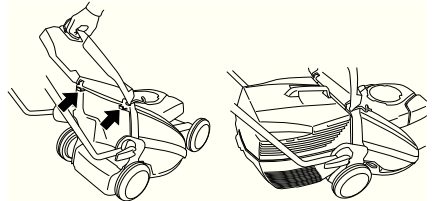

МОНТАЖ ТА НАЛАШТУВАННЯ

Функція мульчування

Приладдя для мульчування, яке продається окремо, дозволяє використовувати косарки з установленим травозбірником для мульчування.

Приладдя для мульчування складається із заглушки для мульчування і ножа для мульчування.

Вставте на місце заглушку для мульчування.

- Підніміть задній щиток і витягніть контейнер.

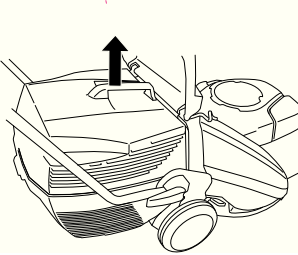

- Вставте заглушку для мульчування в канал збірника.

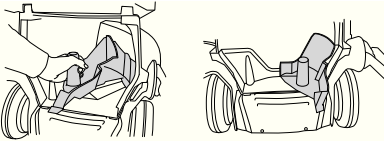

- Закрийте щиток і перевірте, що його зафіксовано загнушкою для мульчування.

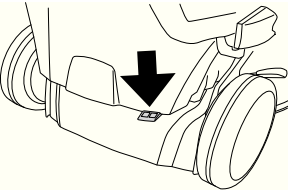

Висота різання

УВАГА! Не встановлюйте занадто низьку висоту різання, оскільки різці можуть зачепитися за нерівності землі.

Можна встановити п'ять різних рівнів висоти різання, мм.

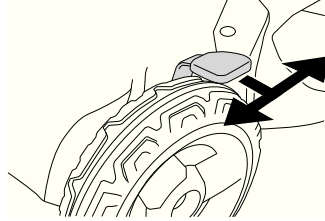

Заливання мастила

- При поставці масляний бак пустий. Повільно залийте оливу. Дивіться інструкції під заголовком "Технічне обслуговування". Моторну оливу потрібно вперше замінити через 5 годин роботи двигуна.

РОБОТА З ПАЛИВОМ

Загальне



УВАГА! Робота двигуна в ізолюваному чи погано провітрюваному приміщенні може призвести до смерті внаслідок ядухи чи отруєння монооксидом вуглецю.

Паливо та його випари легко займаються і можуть завдати серйозної шкоди при вдиханні та потрапленні на шкіру. Тому будьте обережні при роботі з паливом і переконайтеся, що приміщення достатньо провітрюється.

Вихлопні гази мають високу температуру і можуть містити іскри, від яких можливе загоряння. Ніколи не вмикайте інструмент у приміщенні чи біля легкозаймистих матеріалів.

Не паліть цигарок та не ставте гарячих предметів поблизу палива.

Паливо

ПОПЕРЕДЖЕННЯ! Косарку обладнано чотиритактним двигуном. Завжди перевіряйте, що в масляному баці у достатньо оливи.

Бензин

- Використовуйте якісний бензин, який містить чи ні свинець.
- Мінімальне рекомендоване октанове число дорівнює 90 (число RON). При використанні бензину з октановим числом, нижчим за 90, можливий так званий стукіт. Це спричиняє перегрів двигуна, що може привести до його серйозного пошкодження.
- При можливості використовуйте бензин із низьким рівнем викидів шкідливих речовин (так званий алкілат).

Моторна олива

ПОПЕРЕДЖЕННЯ! Перед запуском газонокосарки перевірте рівень оливи. Занадто низький рівень оливи може спричинити серйозні пошкодження двигуна.

- Інструкції дивіться в розділі "Технічне обслуговування".
- Моторну оливу потрібно вперше замінити через 5 годин роботи двигуна. Див. «Технічні характеристики» задля рекомендацій відносно типу використовуваного мастила. Ніколи не використовуйте оливу, призначену для двотактних двигунів.

Заправлення палива



УВАГА! Перед заправленням завжди вимикайте двигун та дайте йому охолонути протягом декількох хвилин. Двигун має бути вимкнено, і вимикач має знаходитися в положенні "СТОП" (STOP).

Завжди використовуйте канистру для бензину, щоб уникнути проливання.

При заправці відкручуйте кришку паливного баку повільно, щоб поступово зменшити тиск.

Витріть кришку паливного баку та поверхню біля горловини.

Після заправлення обережно, але щільно закрийте кришку. Недбалість може призвести до пожежі.

Перемістіть інструмент принаймні на 3 м від пункту заправлення паливом перед тим, як запустити його.

В жодному разі не вмикайте інструмент:

- Якщо ви пролили пальне або моторну мастило на пристрій. Витріть інструмент та зачекайте, поки випаруються залишки пального.
- Якщо Ви розлили паливо на себе чи свій одяг, передодягніться. Вимийте частини тіла, на які потрапило паливо. Для цього скористайтеся милом та водою.
- Якщо інструмент пропускає паливо. Регулярно перевіряйте, чи кришка баку та трубки паливної системи не пропускають палива.

Транспортування та зберігання

- Зберігайте та транспортуйте інструмент і паливо так, щоб навіть у випадку витоку палива чи його випарів вони не потрапляли у контакт з відкритим вогнем та іскрами від електричних машин, двигунів, електричних реле/вимикачів чи бойлерів.
- для зберігання чи перевезення палива користуйтеся відповідним посудом, призначеним для таких цілей.

Довгострокове зберігання

- При зберіганні інструменту протягом довгого часу, паливний бак повинен бути порожнім. Щоб довідатися, де краще злити надлишок палива, зверніться на місцеву бензозаправку.

Особисте захисне спорядження.

Кожного разу при роботі з інструментом необхідно користуватися відповідним особистим захисним спорядженням. Особисте захисне спорядження не може повністю ліквідувати небезпеку травмування, але при нещасному випадку воно знизить ступінь важкості травми. Зверніться до продавця по допомогу у виборі правильного спорядження.

Обов'язково вдягайте:

- Міцні черевики або чоботи з неслизькою підшвою.
- Цупкі довгі штани. Не надягайте на час роботи шорти, сандалі, а також не ходіть босоніж.
- За необхідності треба надягати рукавички, наприклад під час установлення, перевірки або чищення різальних насадок.

Загальні правила безпеки

Цей розділ описує основні правила безпеки при користуванні механічною пилкою. Ця інформація в жодному разі не замінить професійних навичок та досвіду.

- Перед користуванням інструментом уважно прочитайте посібник користувача та переконайтеся, що Ви зрозуміли всі вказівки.
- Пам'ятайте, що саме ви, користувач, у відповідальним за те, щоб люди та їхнє майно не наражались на небезпеку та не страждали від нещасних випадків.
- Слідкуйте за тим, щоби пристрій був чистий. Усі помітки та позначки мають бути чіткими та розбірливими.

Завжди користуйтеся здоровим глуздом

Неможливо передбачити в посібнику всі ситуації, які можуть виникнути під час використання пристрою. Завжди будьте обережні та керуйтеся здоровим глуздом. Якщо виникла ситуація, коли ви не впевнені у власній безпеці, зупиніться та зверніться за порадою до фахівця. Зверніться до вашого дилера, центру обслуговування чи досвідченого користувача. Не беріться за виконання роботи, якщо ви не маєте остаточної впевненості!



УВАГА! Під час роботи, цей інструмент створює електромагнітне поле. Це поле може за деяких умов взаємодіяти з активними чи пасивними медичними імплантатами. Для зменшення ризику серйозних або смертельних травм перед початком роботи з інструментом ми рекомендуємо особам з медичними імплантатами проконсультуватися із своїм лікарем та виробником медичного імплантату.



УВАГА! Пристрій може бути небезпечним, якщо ним користуватися неправильно або недбало, і може призвести до серйозної чи смертельної травми користувача чи інших осіб.

Ніколи не дозволяйте дітям або невідготовленим людям використовувати пристрій або здійснювати його технічне обслуговування.

Інструмент не можна використовувати особам із обмеженими фізичними чи розумовими можливостями або особам, які з медичних причин не придатні для управління інструментом, без нагляду особи, яка відповідає за їхню безпеку.

Забороняється користування цим пристроєм будь-кому іншому без попередньої перевірки розуміння змісту цього посібника користувача.

В жодному разі не користуйтеся інструментом, якщо Ви втомлені, вживали спиртні напої, приймаєте ліки або що-небудь, що може негативно вплинути на Ваш зір, реакцію, координацію рухів чи свідомість.



УВАГА! Внесення змін чи використання аксесуарів, не схвалених виробником, може призвести до травми користувача чи інших людей, або до смертельних наслідків. За жодних обставин не змінюйте конструкції інструменту без дозволу виробника. Завжди користуйтеся оригінальними запчастинами та приладами.

Не вносите змін до цього виробу чи використовуйте його, якщо виявиться, що до нього були внесені зміни іншими особами.

Забороняється користуватися несправним пристроєм. Вживайте заходи техніки безпеки та дотримуйтеся вказівок із технічного обслуговування, наведених в інструкції. Деякі операції технічного обслуговування мають виконувати лише кваліфіковані фахівці. Дивіться розділ 'Технічне обслуговування'.

Завжди користуйтеся оригінальними запчастинами та приладами.

Безпека робочої зони

- Перед початком скошування слід прибрати з газону гілки, сучки, каміння тощо.
- Предмети, які вдаряються об різальну насадку, можуть бути відкинуті і завдати пошкоджень людям та майну. Слідкуйте за тим, щоб люди і тварини знаходилися на достатній відстані від місця скошування.
- Не користуйтеся інструментом в погану погоду - наприклад, в густий туман, сильний дощ, сильний вітер, коли дуже холодно та ін. Робота в погану погоду втомлює, а також створює додаткову небезпеку, наприклад, слизькі поверхні.
- Переконайтеся, що люди, тварини чи будь-що інше навколо вас не перешкоджатиме керуванню інструментом.
- Бережіть коріння, каміння, сучків, ям, канал тощо. Перешкоди можуть ховатися у високій траві.
- Скошування на схилах може бути небезпечним. Не користуйтеся газонокосаркою на дуже крутих схилах. Газонокосарку не можна використовувати на схилах крутіше 15 градусів.
- На схилі слід працювати вздовж нього. Набагато легше працювати вздовж схилу, аніж вгору-вниз.
- Будьте обережні, наближаючись до прихованих кутів і предметів, які можуть заблокувати ваше поле зору.

Техніка безпеки

- Газонокосарку призначено тільки для скошування газонів. Забороняється використовувати пристрій не за призначенням.
- Користуйтеся особистим захисним спорядженням. Інструкції дивіться у розділі під заголовком "Особисте захисне спорядження."
- Забороняється експлуатувати газонокосарку без правильно встановленого різця та всіх жовхув. Інакше різець може від'їднатися і завдати травми.
- Слідкуйте, щоб різець не зачіпляв сторонні предмети, такі як каміння, коріння тощо. Від цього різець може затупитися, а вал двигуна – погнутися. Зігнута вісь спричиняє дисбаланс і сильну вібрацію, що призводить до великого ризику від'їднання різця.
- Ручка гальма ніколи не повинна бути постійно закріплена в ручці, коли інструмент увімкнений.
- Поставте газонокосарку на тверду рівну поверхню і увімкніть її. Переконайтеся, що різець не може зачепити землю або інші предмети.
- Завжди стійте позаду інструмента. Під час скошування колеса мають залишатися на землі, а обидві руки треба тримати на ручці. Тримайте руки і ноги на відстані від лез, що обертаються.
- Не нахиляйте інструмент, коли двигун увімкнений. Забороняється бігти з увімкненим інструментом. З газонокосаркою слід завжди йти кроком.

- Будьте особливо пильні, якщо тягнете інструмент до себе під час роботи.
- Забороняється піднімати або переносити газонокосарку з увімкненим двигуном. Якщо треба підняти газонокосарку, спочатку вимкніть двигун та від'їдняйте провід запалювання від свічки запалювання.
- При переміщенні по ділянці, яку не треба скошувати, двигун треба вимкнути. Це, наприклад, доріжки, посипані гравієм, каміння, галька, асфальт тощо.
- Забороняється бігти з увімкненим інструментом. З газонокосаркою слід завжди йти кроком.
- Вимкніть двигун, перш ніж змінювати висоту різання. Забороняється виконувати регулювання при увімкненому двигуні.
- Ніколи не залишайте інструмент з увімкнутим двигуном без нагляду. Виключіть двигун. Переконайтеся, що різальна насадка припинила обертатися.
- При ударі об будь-який сторонній предмет чи появі вібрації негайно зупиніть інструмент. Від'їдняйте провід високої напруги від свічки запалювання. Перевірте, чи інструмент не пошкоджений. Відремонтуйте будь-яке пошкодження.

Основні прийоми роботи

- Завжди використовуйте гостре лезо, щоб отримати оптимальні результати. Тупе лезо різє нерівно, і трава на поверхні розрізу жовтіє.
- Не скошуйте більше 1/3 довжини трави. Це особливо важливо в сухі періоди. Спочатку треба виконувати скошування з великою висотою різання. Потім перевірте результати і зменшіть її до потрібної висоти. Якщо трава дуже довга, ведіть газонокосарку повільно і виконайте скошування двічі, якщо це необхідно.
- Косіть щоразу в різних напрямках, щоб на газоні не було смуг.
- Перед тим як тягнути інструмент до себе, відключіть привід і штовхніть інструмент вперед приблизно на 10 см.
- Обов'язково відключайте привід при наближенні до перешкоди.

Транспортування та зберігання

- Надійно закріпіть спорядження під час транспортування, щоб уникнути пошкодження та нещасних випадків.
- Зберігайте механічну пилку у місцях не доступних дітям та стороннім особам.
- Зберігайте пристрій та обладнання до нього в сухому місці при температурі вище 0 градусів.
- Інформацію щодо зберігання та транспортування пального можна знайти у розділі "Робота з паливом".

КОРИСТУВАННЯ

Пуск та вимикання Перед початком роботи



УВАГА! Перед користуванням інструментом уважно прочитайте посібник користувача та переконайтеся, що Ви зрозуміли всі вказівки.

Користуйтеся особистим захисним спорядженням. Інструкції дивіться у розділі під заголовком "Особисте захисне спорядження."

- Слідкуйте за тим, щоб люди та тварини знаходилися далеко від робочої зони.
- Здійсніть щоденний технічний огляд Інструкції дивіться в розділі "Технічне обслуговування".
- Переконайтеся, що провід запалювання правильно з'єднано зі свічкою запалювання.

Пуск

- Під час запуску двигуна ручку гальма двигуна треба притискати до рукоятки.
- Станьте позаду інструмента.

LC353VB

- Переведіть вимикач у положення ввімкнення.
- Візьміть ручку стартера й повільно потягніть шнур правою рукою, поки не відчуєте спротив (спрацьовує зчеплення зубів). Потягніть шнур сильно, щоб запустити двигун. Ніколи не намотуйте шнур стартера на руку.

LC353VB обладнаний гальмом леза.

Для того щоб різці почали обертатися, виконайте наступне:

- Пересуньте голівку леза у крайню положення.

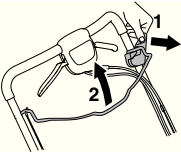

LC 348VE, LC 353VE

LC 348VE і LC 353VE обладнані пристроєм електронного запуску, який використовується наступним чином.

- Перед першим використанням електронного запуску треба зарядити акумулятор.
Інструкції дивіться в розділі "Технічне обслуговування".
- Притисніть ручку гальма двигуна до рукоятки.
- Вставте ключ запалювання та натисніть на нього.

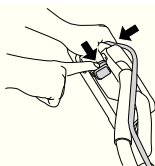
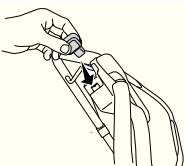

Запуск

- Щоб підключити привід до колеса, натисніть важіль керування зчепленням на себе.

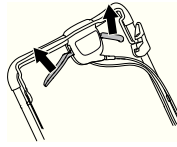

Якщо відчувається, що привід працює повільно, треба відрегулювати дріт зчеплення. Для регулювання дроту використовуйте гвинт регулювання.

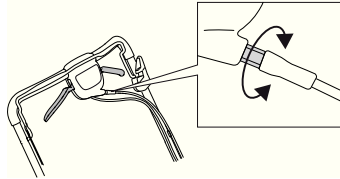

- Щоб натягнути дріт і підвищити швидкість, відкрутіть гвинт проти годинникової стрілки.

Переконайтеся, що дроти не натягнуті надто сильно. Якщо газонокосарка починає їхати, коли важіль керування зчепленням не натиснутий, треба збільшити довжину дроту.

- Щоб збільшити довжину дроту і знизити швидкість, закрутіть гвинт за годинниковою стрілкою.

Вимкнення

LV348V, LC348V, LC348VE, LC353V, LC353VE

- Для зупинки двигуна відпустіть ручку гальма двигуна. При відпусканні ручки гальма також відключиться привід.
- Для інструментів із електричним стартером вийміть ключ.

LC353VB

При відпусканні ручки гальма різець припинить обертатися.

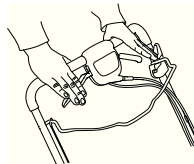

двигун вимикається шляхом переведення перемикача в положення «зупинити».

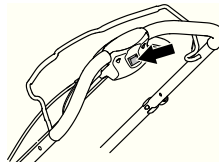

Загальне



УВАГА! Користувач повинен виконувати лише ті заходи з технічного обслуговування, які описано у Посібнику користувача. Більш серйозні роботи повинні виконуватися працівниками відповідних центрів обслуговування.

Для запобігання ненавмисного запуску двигуна від'єднайте провід запалювання від свічки запалювання.

Тривалість служби інструменту може зменшитися, а небезпека нещасних випадків зрости, якщо його обслуговування проводиться неправильно, або якщо обслуговування та ремонт виконуватимуться не фахівцями. Якщо Ви потребуєте додаткової інформації, зверніться, будь ласка, до найближчого центру обслуговування.

- Зверніться до свого дилера фірми Husqvarna з приводу виконання регулярних перевірок інструмента, а також необхідних регулювань та ремонту.
- Завжди користуйтеся оригінальними запчастинами та приладдям.

Графік проведення технічного обслуговування

У графіку технічного обслуговування можна побачити, які деталі пристрою потребують обслуговування і з яким інтервалом. Інтервали вираховано з розрахунком на щоденне використання пристрою, і вони можуть змінюватись залежно від обсягів використання.

Щоденне технічне обслуговування	Щотижневе обслуговування	50 годин	Принаймні раз на рік
Загальна перевірка	Свічка запалення	Заміна та регулювання клинового ременю	Заміна та регулювання клинового ременю
Рівень оливи	Глушник*	Повітряний фільтр	Повітряний фільтр
Зовнішнє очищення	Система погашення вібрації*	Система палива	Система палива
Різнуче спорядження		Заміна оливи	Заміна оливи
Кожух леза і захисний кожух*			
Гальмівна рукоятка двигуна*			

*Див. інструкції у розділі "Безпечне обладнання пристрою".

Загальна перевірка

- Перевірте, щоб гайки і гвинти були добре затягнуті.

LC353VB

Переконайтеся, що хомут троса надійно прикріплено до кріпильної скоби. Якщо хомут троса прикріплено ненадійно або він відпав, закріпіть його на своїй місці.

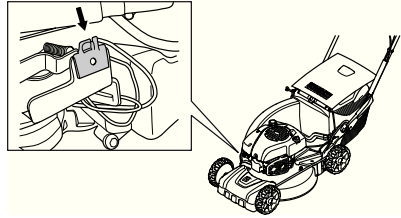

Зовнішнє очищення

- Виметіть листя, траву тощо з газонокосарки.
- Не використовуйте високонапірний промивач для миття машини.
- Ніколи не поливайте водою двигун.
- Почистіть усмоктувач повітря на стартері. Перевірте стартер і пусковий шнур.
- При чищенні під різальною декою переверніть інструмент свічкою запалювання догори. Вилийте пальне з паливного баку.

Чищення корпусу редуктора.

- Зніміть люк для обслуговування.

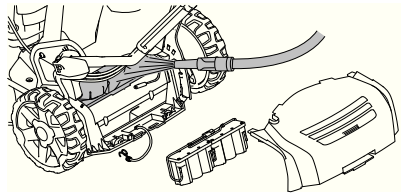

- Виметіть листя і траву з корпусу редуктора. Якщо необхідно, вимийте корпус редуктора водою. Для LC348Ve і LC353VE переконайтеся, що акумулятор відключено.

Рівень оливи

При перевірці рівня оливи газонокосарка має стояти на рівній поверхні. Перевірте рівень оливи вимірювальним щупом на кришці отвору для заливання оливи.

- Зніміть кришку отвору для заливання оливи та витріть вимірювальний щуп досуха.
- Знову вставте вимірювальний щуп до баку. Кришка отвору для заливання оливи має бути повністю закрита, щоб установити точний рівень оливи.
- Якщо рівень оливи низький, долийте моторну оливу до верхнього рівня на вимірювальному щупі.

Заміна оливи

- Вилийте пальне з паливного баку.
- Відкрутіть кришку отвору для заливання оливи.
- Підставте придатну посудину для збирання оливи.
- Вилийте оливу, нахиливши двигун таким чином, щоб олива витікала крізь заправну трубку. Запитайте на місцевій заправній станції, де можна утилізувати надлишок моторної оливи.
- Залейте нову моторну оливу доброї якості. У розділі "Технічні дані" можна ознайомитися з інструкціями.

Ріжуче спорядження



УВАГА! Завжди використовуйте цупкі рукавиці під час ремонту й обслуговування різального обладнання. Різці дуже гострі, і ними можна легко порізатися.

- Пошкоджені внаслідок зіткнення з перешкодами леза потрібно замінювати.
- Заміну або вигострення лез треба виконувати в уповноваженій майстерні з обслуговування.

Акумулятор (LC 353VE, LC 348VE)



УВАГА! Використані батареї не можна викидати в побутові відходи! Віднесіть їх у найближчий центр обслуговування чи пункт прийому утильсировини.

Батарея у повністю герметичним 12-вольтовим акумулятором і зазвичай не потребує обслуговування. Акумулятор заряджається під час скошування.

Якщо двигун не запускається кілька разів поспіль, причиною цього може бути розряджений акумулятор. Якщо причина в цьому, запустіть інструмент вручну за допомогою пускового шнура. Повністю розряджений акумулятор можна зарядити за допомогою зарядного пристрою, який входить у комплект.

- Перевірте всі кабелі й з'єднання. Ніколи не користуйтеся інструментом, якщо пошкоджено кабель або штепсель; натомість віддайте його в спеціалізовану сервісну службу для полагодження.

Зарядка батареї

ПОПЕРЕДЖЕННЯ!! Акумулятор може знадобитися зарядити один раз чи двічі протягом сезону скошування, а також треба завжди заряджати перед зимовим зберіганням.

Не заряджайте акумулятор за температури нижче +5° C.

- Розберіть контакт дроту на акумуляторі.

- Підключіть акумуляторний дріт до зарядного пристрою, а потім підключіть зарядний пристрій до електричної розетки (220 В, 50 Гц).

Свічка запалення

ПОПЕРЕДЖЕННЯ!! Завжди користуйтеся рекомендованими свічками запалення! Використання невідповідних свічок запалення може призвести до пошкодження поршня/циліндру.

- Якщо інструмент втрачає потужність, погано працює на холодному ходу чи його важко завести, перевірте свічку запалення перш ніж перейти до будь-яких інших дій.
- Якщо свічка забруднена, її слід очистити та переконатися, що проміжок між електродами становить 0,5 мм. Замініть в разі потреби.

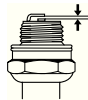

Повітряний фільтр

- Зніміть кришку повітряного фільтра та витягніть фільтр.
- Для очищення фільтра постукайте ним по пласкій поверхні. Ніколи не використовуйте розчинник на основі нафти, наприклад гас, або стиснене повітря для очищення фільтра.
- Неможливо повністю очистити повітряний фільтр, який використовувався протягом довгого часу. Тому час від часу його слід замінювати. Пошкоджений фільтр обов'язково потрібно замінити.
- При повторному збиранні слідкуйте, щоб фільтр щільно сів на тримач фільтра.

Система палива

- Перевірте чи кришки паливного бака і її затвор не ушкоджені.
- Перевірте шланг подачі пального. Замініть в разі потреби.

Утилізація

Цей інструмент має всі передумови, щоб слугувати багато років. Це зменшує до мінімуму його вплив на навколишнє середовище. Виконуйте догляд і обслуговування згідно з інструкціями, що наведені в цьому посібнику. Таким чином двигун слугуватиме довше і шкідливі викиди буде зменшено до мінімуму. Для утилізації інструмент треба розібрати на окремі деталі за різними матеріалами. Більшість деталей можна використати повторно.

ТЕХНІЧНІ ДАНІ

Технічні дані

	LC353V	LC353VB	LC353VE
Двигун			
Виробник двигуна	Briggs & Stratton	Briggs & Stratton	Briggs & Stratton
Об'єм циліндрів, см ³	161	161	161
Швидкість, об./хв.	2900	2900	2900
Номінальна потужність двигуна, кВт (див. прим. 1)	2,7	2,7	2,7
Система запалення			
Свічка запалення	Champion QC12YC	Champion QC12YC	Champion QC12YC
Відстань між електродами, мм	0,5	0,5	0,5
Система подачі палива й мастил			
Їмність паливного бака, літр	1,6	1,6	1,6
Об'єм мастильного баку, л	0,6	0,6	0,6
Моторна олива	SAE 30	SAE 30	SAE 30
Вага			
Газонокосарка з порожніми баками, кг	40	45	46
Шумові викиди			
(дивись примітку 2)			
Рівень звукової потужності, виміряний у дБ (А)	98	97	98
Рівень звукової потужності, гарантований L _{WA} дБ (А)	98	98	98
Рівні звуку			
(дивись примітку 3)			
Рівень звукового тиску у вусі оператора, дБ(А)	84	83	84
Рівні вібрації			
(дивись примітку 4)			
Рукоятка, м/с ²	4,0	4,0	4,0
Косіння			
Висота зрізання, мм	25-70	25-70	25-70
Ширина зрізання, см	53	53	53
Різець	Collect	Collect	Collect
Місткість травозбірника, літри	60	60	60
Пуск			
Електричний стартер	-	-	Так

Примітка 1 Вказана номінальна потужність двигуна ў середньою кінцевою потужністю (за вказаного числа обертів на хвилину) типового серійного двигуна для цієї моделі, виміряною згідно зі стандартом SAE J1349/ISO1585. Потужність серійних двигунів може відрізнятися від цього значення. Фактична вихідна потужність двигуна, встановленого на інструменті, залежить від робочої швидкості, умов навколишнього середовища та інших факторів.

Примітка 2: Рівень викидів шуму у навколишнє середовище, що вимірюється силою звуку (L_{WA}) відповідає директиві ЄС 2000/14/ЄС.

Примітка 3: Заявлені дані про рівень шумового тиску містять типовий статистичний розкид (стандартне відхилення) у 1,2 дБ (А).

Примітка 4: Заявлені дані про рівень вібрації містять типовий статистичний розкид (стандартне відхилення) у 0,2 м/с².

ТЕХНІЧНІ ДАНІ

	LC348V	LC348VE	LB348V
двигун	Briggs & Stratton	Briggs & Stratton	Briggs & Stratton
Об'єм циліндрів, см ³	190	190	190
Частота обертання, об./хв.	2900	2900	2900
Номінальна потужність двигуна, кВт (див. прим. 1)	2,7	2,7	2,7
Система запалення			
Свічка запалення	Champion RJ19LM	Champion RJ19LM	Champion RJ19LM
Відстань між електродами, мм	0,5	0,5	0,5
Система подачі палива й мастил			
Їмність паливного бака, літр	1,2	1,2	1,2
Об'єм мастильного баку, л	0,6	0,6	0,6
Моторна олива	SAE 30	SAE 30	SAE 30
Вага			
Газонокосарка з порожніми баками, кг	38	43	34
Рівні звуку			
(дивися примітку 2)			
Рівень звукового тиску у вусі оператора, дБ(А)	80	80	80
Шумові викиди			
(дивись примітку 3)			
Рівень звукової потужності, виміряний у дБ (А)	94	93	94
Рівень звукової потужності, гарантований L _{WA} дБ (А)	95	95	95
Рівні вібрації			
(дивись примітку 4)			
Рукоятка, м/с ²	5,1	5,1	3,8
Косіння			
Різальна система	3 in 1	3 in 1	2 in 1
Можна встановити п'ять різних рівнів висоти різання, мм.	25-70	25-70	25-70
Ширина зрізання, мм	480	480	480
Різець	Collect	Collect	Mulch
Місткість травозбірника, літри	60	60	
Запуск			
Швидкість, км/год.	5,4	5,4	5,4
Пуск			
Електричний стартер	-	Так	-

Примітка 1: Вказана номінальна потужність двигуна у середню кінцеву потужністю (за вказаного числа обертів на хвилину) типового серійного двигуна для цієї моделі, виміряною згідно зі стандартом SAE J1349/ISO1585. Потужність серійних двигунів може відрізнятися від цього значення. Фактична вихідна потужність двигуна, встановленого на інструменті, залежить від робочої швидкості, умов навколишнього середовища та інших факторів.

Примітка 2: Заявлені дані про рівень шумового тиску містять типовий статистичний розкид (стандартне відхилення) у 1,2 дБ (А).

Примітка 3: Рівень викидів шуму у навколишнє середовище, що вимірюється силою звуку (L_{WA}) відповідає директиві ЄС 2000/14/ЄС.

Примітка 4: Заявлені дані про рівень вібрації містять типовий статистичний розкид (стандартне відхилення) у 0,2 м/с².

ТЕХНІЧНІ ДАНІ

декларація відповідності стандартам Європейського Союзу

(Лише для країн Європи)

Ми, Husqvarna AB, SE-561 82 місто Гускварна, Швеція, телефон: +46-36-146500, заявляємо під свою виключну відповідальність, що газонокосарки Husqvarna LB348V, LC348V, LC348VE, LC353V, LC353VB і LC353VE Ee із серійними номерами 14xxxxxxx і більше відповідають вимогам ДИРЕКТИВИ РАДИ ЄС:

- від 17 травня 2006 р. "стосовно механічного обладнання" 2006/42/ЄС
- від 15 грудня 2004 р. "про електромагнітну сумісність" 2004/108/ЄЕС.
- від 8 травня 2000 р. "про шумові викиди в навколишнє середовище" 2000/14/ЄС.

Інформацію стосовно шумових викидів дивіться у розділі "Технічні дані".

Вироби відповідають таким стандартам: EN 836, ISO 11094, EN 55012.

Авторизована організація 0404, SMP Svensk Maskinprovning AB, Box 7035, SE-750 07 Uppsala оприлюднила звіти щодо оцінки відповідності згідно з додатком VI ДИРЕКТИВИ РАДИ від 8 травня 2000 року "про шумові викиди в навколишнє середовище" 2000/14/ЄС.

Husqvarna 31 Жовтня 2013



Клаес Лосдал (Claes Losdal), директор із питань розвитку/продукція для садівництва (Уповноважений представник компанії Husqvarna AB, що відповідає за технічну документацію.)

**Bruksanvisning i original
Originale instruktioner
Originale instruksjoner
Alkuperäiset ohjeet
Original instructions
Originalanweisungen
Originele instructiões
Instructions d'origine
Původní pokyny**

**Instrukcja oryginalna
Eredeti útmutatás
Originaaljuhend
Instrukcijas oriģinālvalodā
Originalios instrukcijos
Izvirna navodila
Оригинальные инструкции
Основні інструкції**

1156039-20



2013-11-04