



CF101D
DCF102

EN	Cordless Fan	Instruction Manual
FR	Ventilateur Sans Fil	Manuel d'instructions
DE	Akku-Lüfter	Gebrauchsanleitung
IT	Ventilatore a batteria	Manuale di istruzioni
NL	Snoerloze ventilator	Gebruiksaanwijzing
ES	Ventilador Inalámbrico	Manual de instrucciones
PT	Ventilador a Bateria	Manual de instruções
DA	Batteridrevet ventilator	Brugervejledning
EL	Φορητός ανεμιστήρας	Εγχειρίδιο οδηγιών
TR	Akülü Fan	Kullanım kılavuzu
SV	Sladdlös fläkt	Bruksanvisning
NO	Trådløs vifte	Bruksanvisning
FI	Johdoton tuuletin	Käyttöohje
LV	Bezvadu ventilators	Lietošanas rokasgrāmata
LT	Belaidis ventiliatorius	Naudojimo instrukcija
ET	Juhtmeta puhur	Kasutusjuhend
PL	Wentylator akumulatorowy	Instrukcja obsługi
HU	Vezeték nélküli ventilátor	Használati útmutató
SK	Akumulátorový ventilátor	Návod na obsluhu
CS	Bezdrátový ventilátor	Návod k použití
SL	Brezžični ventilator	Navodila za uporabo
SQ	Ventilator me bateri	Manual udhëzimi
BG	Безжичен вентилатор	Упътване за работа
HR	Bežični ventilator	Upute za korištenje
MK	Безжичен вентилатор	Упатство за работа
SR	Бежични вентилатор	Упутство за употребу
RO	Ventilator fără fir	Manual de instrucțiuni
UK	Бездротовий вентилятор	Інструкція з експлуатації
RU	Аккумуляторный Вентилятор	Инструкция по эксплуатации
ZHCN	充电式风扇	使用说明书
AR		دليل التعليمات
FA		دفترچه راهنما
	مروحة لاسلكية	
	پنکه شارژی	



CF101D

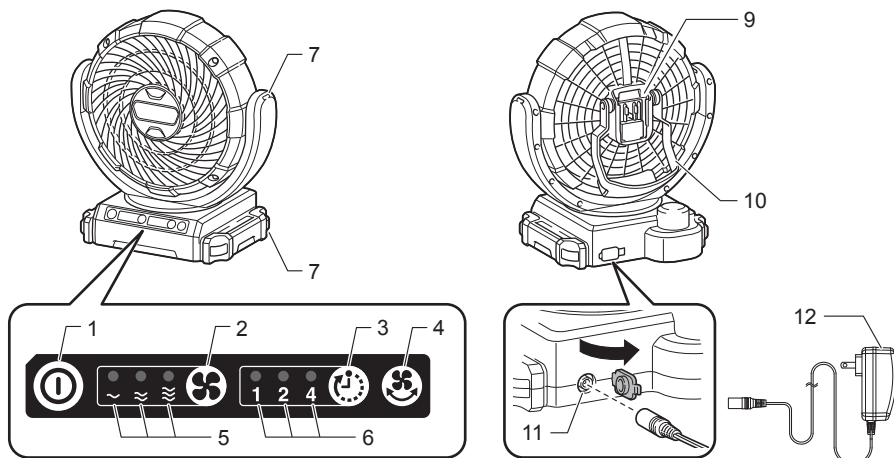

1

DCF102

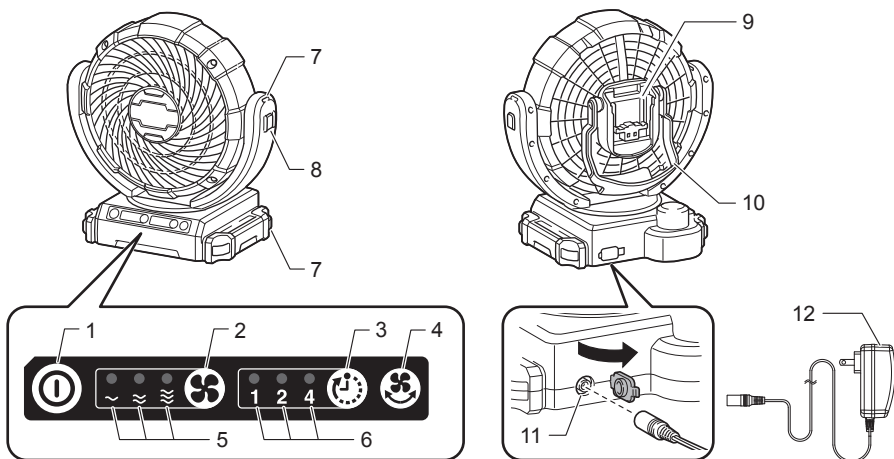

2

CF101D

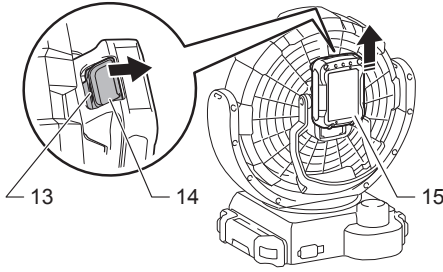

DCF102

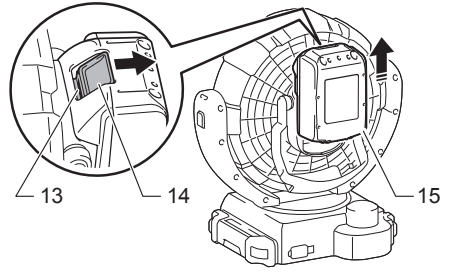

3

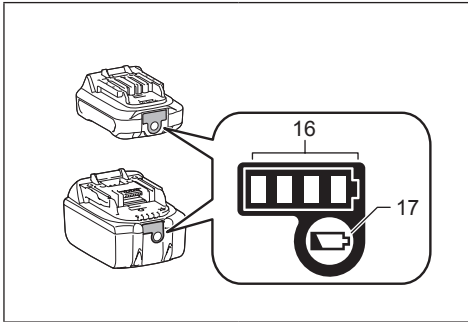

4

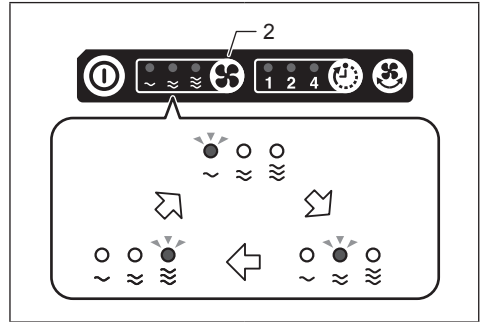

5

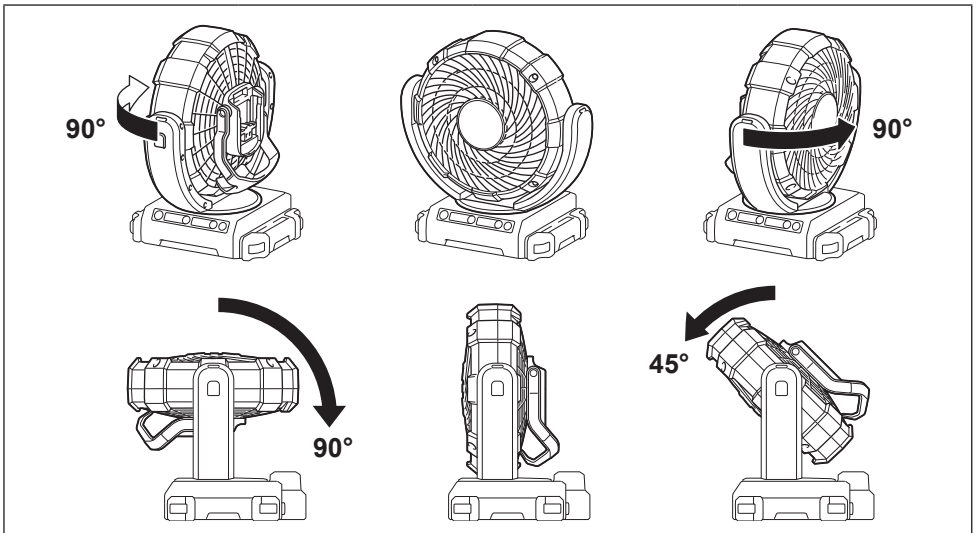

6

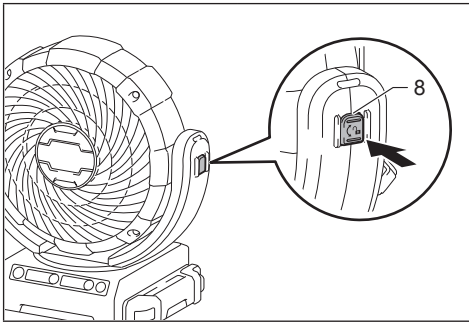

7

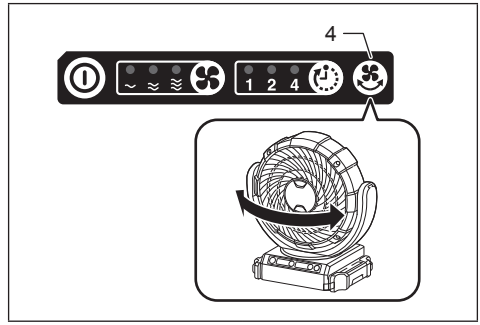

8

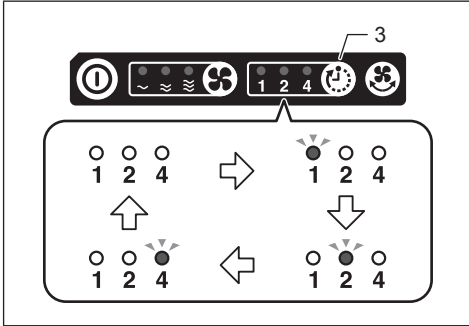

9

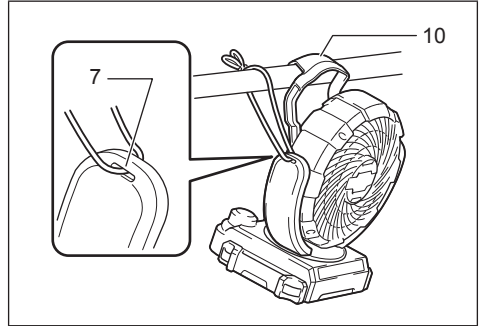

10

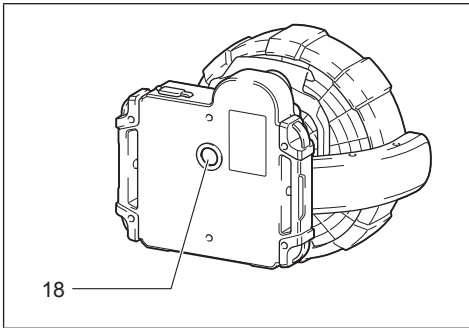

11

English

This appliance can be used by children aged from 8 years and above and persons with reduced physical, sensory or mental capabilities or lack of experience and knowledge if they have been given supervision or instruction concerning use of the appliance in a safe way and understand the hazards involved. Children shall not play with the appliance. Cleaning and user maintenance shall not be made by children without supervised.

To prevent serious injury, please read and understand all warnings and instructions before use.

You will need this manual for the safety warnings and precautions, assembly, operating, inspection, maintenance procedures. Keep this manual in a safe and dry place for future reference.

WARNING AND SAFETY RULES

IMPORTANT SAFETY INSTRUCTIONS

When using an electrical appliance, basic precautions should always be followed, including the following:

READ ALL INSTRUCTIONS BEFORE USING THIS APPLIANCE.

WARNING- To reduce the risk of fire, electric shock or injury:

1. Do not expose to rain. Store indoors.
2. Do not allow to be used as a toy. Close attention is necessary when used by or near children.
3. Use only as described in this manual. Use only manufacturer's recommended attachments.
4. Do not use with damaged battery. If appliance is not working as it should has been dropped, damaged, left outdoors, or dropped into water, return it to our service center.
5. Do not handle the appliance with wet hands.
6. Do not put any object into openings.
7. Keep hair, loose clothing, finger and all parts of body away from openings and moving parts.
8. Turn off all controls before removing the battery.
9. Use only the AC adaptor and charger (optional accessories) supplied by the manufacturer. Accessories that may be suitable for one cordless fan may become hazardous when used on others.
10. Do not charge the battery outdoors.
11. Do not expose to fire or high temperatures.
12. Do not use near open flames, glowing embers or explosive atmospheres, such as in presence of flammable liquids, gases or dust. Cordless fans create sparks which may ignite the dust or fumes.
13. Never use the cordless fan in humid locations such as in a bathroom.
14. This cordless fan is indoor use only. Never use the cordless fan outdoors.
15. This appliance is intended for household use.
16. Read this instruction manual and the charger instruction manual carefully before use.
17. Stop operation immediately if you notice any abnormal.
18. If you drop or strike the fan, check it carefully for cracks or damage before operation.
19. Do not bring the cordless fan close to stoves or other heat sources.
20. Do not use if broken, bent, cracked or damaged parts are present. Any cordless fan that appears damaged in any way or operates abnormally must be removed from service immediately. Inspect before each operation.
21. Do not leave the cordless fan energized and unattended.
22. When using the AC adaptor (optional accessory), don't abuse it. Never use the adaptor cord to carry the fans or pull the plug out from an outlet. Keep the AC adaptor away from heat, oil, sharp edges, or moving parts. Replace damaged adaptor immediately. Damaged adaptor may increase the risk of electric shock.

CORDLESS FAN USE AND CARE

1. Use the correct cordless fan for your application. Do not use the fan for a purpose for which it is not intended.
2. The cordless fan can work by Makita Li-ion battery cartridge designated in "SPECIFICATIONS" section in this instruction manual or AC adaptor supplied as an optional accessory. Use of any other batteries may create a risk of fire. Recharge batteries only with the specified charger. A charger that may be suitable for one type of battery may create a risk of fire when used with another battery.
3. Store idle cordless fan out of reach of children and other untrained persons.

4. Disconnect battery cartridge and the AC adaptor (optional accessory) from the power source before storing the fan. Such preventive safety measures may reduce the risk of starting the fan accidentally. Always remove battery cartridge and unplug the fan from its electrical outlet before performing any inspection, maintenance, or cleaning procedures.
5. When battery cartridge is not in use, keep it away from other metal objects. Shortening the battery terminals together may cause sparks, burns or a fire.
6. Unplug unit and allow it to cool before attempting any cleaning or maintenance.
7. Do not allow familiarity with appliances to make you careless. Remember that a careless fraction of a second is sufficient to inflict serious injury.
8. When inserting/removing the battery or plugging/unplugging the AC adapter (optional accessory), always place the cordless fan on a flat and stable surface.
9. Do not use any batteries, attachments or accessories not recommended by the manufacturer of this appliance. The use of batteries, attachments or accessories not recommended can result in serious personal injury.

SERVICE

1. Cordless fan service must be performed only by qualified repair personnel. Service or maintenance performed by unqualified personnel could result in a risk of injury.
2. When servicing a cordless fan, use only identical replacement parts. Use of unauthorized parts or failure to follow maintenance instructions may create a risk of electric shock or injury.
3. Do not incinerate this fan, even if it is severely damaged. The batteries can explode in a fire. Dispose of the fan in accordance with the local regulations.

BATTERY CARTRIDGE

1. Prevent unintentional starting. Ensure the switch is in the off-position before connecting to battery cartridge, picking up or carrying the appliance. Carrying the appliance with your finger on the switch or energizing appliance that have the switch on invites accidents.
2. Disconnect the battery cartridge from the appliance before making any adjustments, changing accessories, or storing appliance. Such preventive safety measures reduce the risk of starting the appliance accidentally.
3. Recharge only with the charger specified by the manufacturer. A charger that is suitable for one type of battery cartridge may create a risk of fire when used with another battery cartridge.
4. Use appliances only with specifically designated battery cartridge. Use of any other battery cartridge may create a risk of injury and fire.
5. Under abusive conditions, liquid may be ejected from the battery; avoid contact. If contact accidentally occurs, flush with water. If liquid contacts eyes, additionally seek medical help. Liquid ejected from the battery may cause irritation or burns.
6. Do not use a battery cartridge or appliance that is damaged or modified. Damaged or modified batteries may exhibit unpredictable behavior resulting in fire, explosion or risk of injury.
7. Do not expose a battery cartridge or appliance to fire or excessive temperature. Exposure to fire or temperature above 130°C may cause explosion. The temperature of 130°C can be replaced by the temperature of 265°F.
8. Follow all charging instructions and do not charge the battery cartridge or appliance outside of the temperature range specified in the instructions. Charging improperly or at temperatures outside of the specified range may damage the battery and increase the risk of fire.
9. Have servicing performed by a qualified repair person using only identical replacement parts. This will ensure that the safety of the product is maintained.
10. Do not modify or attempt to repair the appliance or the battery cartridge except as indicated in the instructions for use and care.
11. Before using battery cartridge, read all instructions and cautionary markings on (1) battery charger, (2) battery, and (3) product using battery.
12. Do not disassemble battery cartridge.
13. If operating time has become excessively shorter, stop operating immediately. It may result in a risk of overheating, possible burns or even an explosion.
14. If electrolyte gets into your eyes, rinse them out with clear water and seek medical attention right away. It may result in loss of your eyesight.
15. Do not shorten the battery cartridge:
 - (1) Do not touch the terminals with any conductive material.
 - (2) Avoid storing battery cartridge in a container with other metal objects such as nails, coins, etc.
 - (3) Do not expose battery cartridge to water or rain.
16. A battery short can cause a large current flow, overheating, possible burns and even a breakdown.
17. Do not store the appliance and battery cartridge in locations where the temperature may reach or exceed 50°C (122°F).
18. Do not incinerate the battery cartridge even if it is severely damaged or is completely worn out. The battery cartridge can explode in a fire.
19. Be careful not to drop or strike battery.

20. The contained lithium-ion batteries are subject to the Dangerous Goods Legislation requirements. For commercial transports e.g. by third parties, forwarding agents, special requirement on packaging and labeling must be observed. For preparation of the item being shipped, consulting an expert for hazardous material is required. Please also observe possibly more detailed national regulations. Tape or mask off open contacts and pack up the battery in such a manner that it cannot move around in the packaging.
21. Follow your local regulations relating to disposal of battery.
22. Use the batteries only with the products specified by Makita. Installing the batteries to non-compliant products may result in a fire, excessive heat, explosion, or leak of electrolyte.



CAUTION: Only use genuine Makita batteries.

Use of non-genuine Makita batteries, or batteries that have been altered, may result in the battery bursting causing fires, personal injury and damage. It will also void the Makita warranty for the Makita product and charger.

Tips for maintaining maximum battery life:

1. Charge the battery cartridge before completely discharged. Always stop the operation and charge the battery cartridge when you notice less power.
2. Never recharge a fully charged battery cartridge. Overcharging shortens the battery service life.
3. Charge the battery cartridge with room temperature at 10°C–40°C (50°F–104°F). Let a hot battery cartridge cool down before charging it.
4. Charge the battery cartridge if you do not use it for a long period (more than six months).

IN ORDER TO ENSURE THE BATTERY MAXIMUM PERFORMACE, IT IS RECOMMENDED THAT THE BATTERY CARTRIDGE SHOULD BE CHARGED BEFORE BEING USED FOR THE FIRST TIME.

SAVE THESE INSTRUCTIONS

SPECIFICATIONS

This fan is equipped with 3-speed control, fan head oscillation, and auto-off timer functions. Power supply can be with Makita battery cartridge or AC adaptor (optional accessory).

Model:		CF101D	DCF102
[Rated voltage] Battery cartridge		[10.8 V / 10.8 V - 12 V max] BL1015, BL1016, BL1020B, BL1021B, BL1040B, BL1041B	[14.4 V] BL1415, BL1415N, BL1430, BL1430B, BL1440, BL1450, BL1460B [18 V] BL1815, BL1815N, BL1820, BL1820B, BL1830, BL1830B, BL1840, BL1840B, BL1850, BL1850B, BL1860B
AC adaptor (optional accessory)	Input	100–240V, 50/60 Hz, 0.6 A max	
	Output	12 V 1.5 A	
Dimensions (L x W x H)		185 x 260 x 284 mm	185 x 272 x 284 mm
Net weight (without battery cartridge)		1.3 kg	



CAUTION

Only use the battery cartridges listed above. Use of any other battery cartridges may cause injury and/or fire.

Battery running time

Following table refers to some of battery cartridges from Makita. The estimated running time of full charged battery is shown :

Model	Battery cartridge	Air speed		
		Low	Medium	High
CF101D	BL1040B, BL1041B	630 min	380 min	275 min
DCF102	BL1460B	860 min	465 min	365 min
	BL1860B	1270 min	705 min	575 min

Symbols

The following are symbols used for the equipment. Be sure that you understand their meaning before use.



Read instruction manual.



Cd
Ni-MH
Li-Ion

Only for EU countries.

Do not dispose of electric equipment or battery pack together with household waste material!

In observance of the European Directives, on Waste Electric and Electronic Equipment and Batteries and Accumulators and Waste Batteries and Accumulators and their implementation in accordance with national laws, electric equipment and batteries and battery pack(s) that have reached the end of their life must be collected separately and returned to an environmentally compatible recycling facility.

Parts description (Fig. 1-11)

- | | | |
|------------------------|---------------------------------|------------------------------|
| 1. Power switch button | 2. Wind speed change button | 3. Auto-off timer button |
| 4. Oscillation button | 5. Wind speed indicator | 6. Auto-off timer indicator |
| 7. Strap hole | 8. Release button (DCF102 only) | 9. Battery slot |
| 10. Hook | 11. 12V DC socket | 12. AC adapter |
| 13. Red indicator | 14. Button | 15. Battery cartridge |
| 16. Indicator lamp | 17. Check button | 18. Screw hole (5/8"-11 UNC) |

HOW TO OPERATE THE UNIT

Installing or removing of battery cartridge (Fig. 3)

CAUTION:

- Always switch off the appliance before installing or removing of the battery cartridge.
- Hold the appliance and the battery cartridge firmly when installing or removing battery cartridge. Failure to hold the appliance and the battery cartridge firmly may cause them to slip off your hands and result in damage to the appliance and battery cartridge and a personal injury.
- Install the battery cartridge fully until the red indicator (13) can not be seen. If not, it may accidentally fall out of the appliance, causing injury to you or someone around you.

To remove the battery cartridge, slide it from the appliance while sliding the button (14).









To install the battery cartridge, align the tongue on the battery cartridge with the groove in the housing and slip it into place. Always insert it all the way until it locks in place with a little click. If you can see the red indicator (13) on the upper side of the button, it is not locked completely.

Do not use force when installing the battery cartridge. If the cartridge does not slide in easily, it is not being inserted correctly.

Indicating the remaining battery capacity (Fig. 4)

Only for battery cartridges with the indicator

Press the check button (17) on the battery cartridge to indicate the remaining battery capacity. The indicator lamps (16) light up for few seconds.

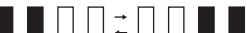
Indicator lamps			Remaining capacity
 Lighted	 Off	 Blinking	
			75 % to 100 %
			50 % to 75 %
			25 % to 50 %
			0 % to 25 %
			Charge the battery. (For 18 V and 14.4 V batteries only)
			The battery may have malfunctioned. (For 18 V and 14.4 V batteries only)

NOTE:

- Depending on the conditions of use and the ambient temperature, the indication may differ slightly from the actual capacity.

Appliance / battery protection system

The appliance is equipped with the protection system. This system automatically cuts off power to the motor to extend appliance and battery life. The appliance will automatically stop during operation if the appliance or battery is placed under one of the following conditions.

- Overload protection : When the appliance is operated in a manner that causes it to draw an abnormally high current, the appliance automatically stops without any indication. In this situation, turn the appliance off and stop the application that caused the appliance to become overloaded. Then turn the appliance on to restart.
- Overheat protection : When the appliance is overheated, the appliance automatically stops. Let the appliance cool down before turning it on again.
- Overdischarge protection : When the battery capacity becomes low, the appliance stops automatically. If the appliance does not operate even when the switches are operated, remove the battery cartridge from the appliance and charge it.

Starting / stopping the fan (Fig. 1, 2)

Push the power switch button (1) to turn on the fan. Push the power switch button again to turn off the fan.

Changing wind speed (Fig. 5)

Push the wind speed change button (2) while the fan is running. The wind speed increases every time you push the button. The wind speed will return to the lowest speed when running in the highest speed.

The cordless fan will start in the same speed as the previous setting.

Adjusting fan head angle (Fig. 6, 7)

The angle of the fan head can be adjusted manually. The range of motion in the fan head is as shown in the figure. For DCF102, press and hold the release button (8) when adjusting the fan head angle.

NOTE:

Do not turn the fan head further than its range of motion.

Oscillating the fan head (Fig. 8)

Push the oscillation button (4) to oscillate the fan head. Push the button again to stop the oscillation.

The fan head begin to oscillate from the current position when the oscillation button is pushed. The fan head oscillate 90-degree angle of range.

CAUTION:

- When oscillating the fan head, keep obstacles clear of the moving range of the fan head. The cordless fan may be pushed and fall by the oscillation.
- Do not stop the oscillation by holding the fan head. Always push the oscillation button to stop.

NOTE:

Depending on the fan head position, the fan head may not oscillate soon after the oscillation button is pushed because of the oscillation mechanism.

Auto-off timer (Fig. 9)

Push the auto-off timer button (3) while the fan is running. The duration to activate auto-off timer changes every time you push the button (1 hour / 2 hours / 4 hours / off).

The number under each auto-off timer indicator shows the remaining hour(s) to turn off the fan. The auto-off timer indicator will turn off with time.

NOTE:

Depending on the battery cartridge type and its remaining capacity, the auto-off timer may be activated earlier than the set time.

Hanging the fan (Fig. 10)

Use the hook (10) on the handle to hang the cordless fan on a pole or other usable places. To prevent the cordless fan accidentally dropped, attach a strap using the strap hole (7) and secure it.

CAUTION:

- Never hook the cordless fan at high locations or on the surfaces where the appliance may lose the balance and fall.
- For hanging the cordless fan, use a hard material such as a metal pole. The diameter of the hooking pole should be smaller than 24 mm and withstand 8.0 kg. Do not hang the cordless fan higher than 2.3 m.

Mounting on a tripod (Fig. 11)

The cordless fan can be mounted on Makita tripod.

When using the tripod with the threaded shaft 5/8"-11 UNC, mount the cordless fan using the screw hole (18).

Using AC adaptor (optional accessory)

WARNING

- Never use the cordless fan when the cord or plug is damaged.
- Do not handle the plug with wet or greasy hand.
- Do not leave the AC adapter disconnected from the cordless fan while the power is supplied from the mains. Small children may put the live plug in their mouth and cause injury.

Insert the 12V DC plug of AC adaptor into the 12V DC socket (**Fig. 1, 2**), and then plug the AC pins into a main power supply. Make sure that the voltage rating of the main power supply corresponds with that of the adaptor.

NOTE:

- After the AC adaptor is connected, the cordless fan may take 3–5 seconds to start.
- The adaptor might creak while using it for the power supply. This doesn't affect normal use.
- The AC adapter does not charge the battery inserted to the cordless fan.

MAINTENANCE

WARNING

- When servicing, ask Makita authorized service centers and with only identical replacement parts. Use of any other parts may create a hazard or cause product damage.
- To avoid serious personal injury, always remove the battery cartridge or AC adaptor (optional accessory) from the unit when cleaning or performing any maintenance.
- Allow the cordless fan to cool completely before performing any inspection, maintenance, cleaning procedures or storage.

General maintenance

After the cordless fan is cooled, use clean clothes to remove dirt, dust, oil, grease etc. Never use gasoline, benzene, thinner, alcohol or the like. Discoloration, deformation or cracks may result.



WARNING

- All parts should be replaced at an Authorized Service Center.

Storage

To prevent fire or burning, allow the cordless fan to cool down completely before you store it. Do not store the discharged battery for long periods, as it can shorten its service life.

For technical questions, please contact sales agent.

OPTIONAL ACCESSORY



CAUTION:

These accessories or attachments are recommended for use with your Makita product specified in this manual. The use of any other accessories or attachments might present a risk of injury to persons. Only use accessory or attachment for its stated purpose.

If you need any assistance for more details regarding these accessories, ask your local Makita Service Center.

- AC adaptor
- Makita genuine battery and charger

NOTE:

Some items in the list may be included in the appliance package as standard accessories. They may differ from country to country.

Français

Cet appareil peut être utilisé par des enfants à partir de 8 ans et par des personnes aux capacités physiques, sensorielles ou mentales réduites, ou qui ne possèdent pas l'expérience et les connaissances requises, s'ils sont supervisés ou s'ils ont reçu des instructions sur l'utilisation de l'appareil en toute sécurité et qu'ils en comprennent les dangers. Les enfants ne doivent pas jouer avec l'appareil. Le nettoyage et l'entretien ne doivent pas être effectués par des enfants sans supervision.

Afin d'éviter toute blessure grave, vous devez lire et comprendre tous les avertissements et instructions avant l'utilisation.

Vous aurez besoin de ce manuel en ce qui a trait aux consignes de sécurité et précautions, au montage, à l'utilisation, aux procédures d'inspection et d'entretien. Gardez ce manuel dans un emplacement sûr et sec pour consultation ultérieure.

AVERTISSEMENTS ET CONSIGNES DE SÉCURITÉ

CONSIGNES DE SÉCURITÉ IMPORTANTES

Lors de l'utilisation d'un appareil électrique, certaines précautions élémentaires doivent toujours être prises, dont les suivantes :

VEUILLEZ LIRE TOUTES LES INSTRUCTIONS AVANT D'UTILISER CET APPAREIL.

AVERTISSEMENT – Pour réduire les risques d'incendie, de choc électrique ou de blessure :

1. Ne pas exposer à la pluie. Ranger à l'intérieur.
2. Ne pas permettre l'utilisation comme jouet. Une attention particulière est requise lors de l'utilisation par ou près des enfants.
3. Utiliser exclusivement de la façon décrite dans ce manuel. Utiliser uniquement les pièces recommandées par le fabricant.
4. Ne pas utiliser avec une batterie endommagée. Si l'appareil ne fonctionne pas normalement, s'il est tombé, s'il a été endommagé, laissé à l'extérieur ou s'il est tombé dans l'eau, le renvoyer à un centre de service après-vente.
5. Ne pas manier l'appareil avec les mains mouillées.
6. Ne mettre aucun objet dans les ouvertures.
7. Garder les cheveux, les vêtements amples, les doigts et toutes les parties du corps à l'écart des ouvertures et des pièces en mouvement.
8. Désactiver toutes les commandes avant de retirer la batterie.
9. Utiliser uniquement l'adaptateur secteur et le chargeur (accessoires en option) fournis par le fabricant. Les accessoires adéquats pour un ventilateur sans fil donné peuvent présenter un danger s'ils sont utilisés sur d'autres ventilateurs.
10. Ne pas charger les batteries à l'extérieur.
11. Ne pas exposer au feu ou à des températures élevées.
12. Ne pas utiliser près de flammes nues, de braises vives ou d'atmosphères explosives telles que celles qui contiennent des liquides, gaz ou poussières inflammables. Les ventilateurs sans fil produisent des étincelles qui peuvent allumer les poussières ou émanations.
13. Ne jamais utiliser le ventilateur sans fil dans un endroit humide comme une salle de bain.
14. Ce ventilateur sans fil est prévu pour une utilisation à l'intérieur uniquement. Ne jamais utiliser le ventilateur sans fil à l'extérieur.
15. Cet appareil est conçu pour un usage domestique.
16. Veuillez lire attentivement ce manuel d'instructions et celui du chargeur avant l'utilisation.
17. Cessez immédiatement l'utilisation en cas d'anomalie.
18. Si vous échappez ou heurtez le ventilateur, vérifiez soigneusement l'absence de fissures ou de dommages avant de poursuivre son utilisation.
19. Ne pas placer le ventilateur sans fil près d'un poêle ou autre source de chaleur.
20. Ne pas l'utiliser s'il est cassé, plié ou fissuré, ou si des pièces sont endommagées. Tout ventilateur sans fil qui présente des signes d'endommagement ou de fonctionnement anormal doit être immédiatement mis hors service. Inspectez l'appareil avant chaque utilisation.
21. Ne pas laisser le ventilateur sans fil sous tension lorsqu'il est sans surveillance.

22. Ne pas maltraiter l'adaptateur secteur (accessoire en option) s'il est utilisé. Ne jamais utiliser le cordon de l'adaptateur pour transporter le ventilateur, ni tirer sur le cordon au lieu de la fiche pour la débrancher de la prise de courant. Gardez l'adaptateur secteur à l'écart de la chaleur, de l'huile, des bords tranchants et des pièces en mouvement. Remplacez immédiatement l'adaptateur s'il est endommagé. Le risque de choc électrique peut être plus élevé avec un adaptateur endommagé.

UTILISATION ET ENTRETIEN DU VENTILATEUR SANS FIL

1. Utilisez un ventilateur sans fil bien adapté au type d'usage que vous en ferez. Ne pas utiliser le ventilateur pour un usage pour lequel il n'a pas été conçu.
2. Le ventilateur sans fil peut fonctionner sur une batterie Makita Li-ion décrite dans la section « SPÉCIFICATIONS » de ce manuel d'instructions ou avec un adaptateur secteur fourni en accessoire en option. L'utilisation de tout autre type de batterie comporte un risque d'incendie. Rechargez les batteries uniquement avec le chargeur spécifié. Un chargeur prévu pour un certain type de batterie peut être à l'origine d'un incendie s'il est utilisé avec une autre batterie.
3. Après l'utilisation, rangez le ventilateur sans fil hors de portée des enfants et des personnes non familières avec son utilisation.
4. Retirez la batterie et débranchez l'adaptateur secteur (accessoire en option) de la source d'alimentation avant de ranger le ventilateur. Ces mesures de sécurité préventives peuvent réduire le risque de démarrage accidentel du ventilateur. Retirez la batterie et débranchez toujours le ventilateur de la prise de courant avant de procéder à son inspection, à sa maintenance ou à son nettoyage.
5. Lorsque la batterie n'est pas utilisée, gardez-la à l'écart des autres objets métalliques. Un court-circuit des bornes de batterie peut produire des étincelles, causer des blessures ou provoquer un incendie.
6. Débranchez l'appareil et laissez-le refroidir avant d'en faire le nettoyage ou la maintenance.
7. Demeurez prudent même si vous êtes familier avec les appareils. N'oubliez pas qu'une fraction de seconde d'inattention suffit pour entraîner une grave blessure.
8. Lors de l'insertion ou du retrait de la batterie, ou du branchement/débranchement de l'adaptateur secteur (accessoire en option), placez toujours le ventilateur sans fil sur une surface plane et stable.
9. N'utilisez pas de batteries, de pièces complémentaires ou d'accessoires non recommandés par le fabricant de cet appareil. L'utilisation de batteries, de pièces ou d'accessoires non recommandés peut entraîner de graves blessures.

RÉPARATION

1. La réparation du ventilateur sans fil ne doit être effectuée que par un personnel qualifié. L'exécution de la réparation ou de la maintenance par un personnel non qualifié comporte un risque de blessure.
2. Pour réparer un ventilateur sans fil, utilisez uniquement des pièces de rechange identiques aux pièces originales. L'utilisation de pièces non autorisées ou l'ignorance des instructions de maintenance peuvent comporter un risque de choc électrique ou de blessure.
3. N'incinerez pas ce ventilateur, même s'il est gravement endommagé. Les batteries peuvent exploser au contact du feu. Mettez le ventilateur au rebut conformément aux réglementations locales.

BATTERIE

1. Évitez les démarrages intempestifs. Assurez-vous que l'interrupteur est en position d'arrêt avant de connecter la batterie, de ramasser ou de transporter l'appareil. Transporter l'appareil en ayant le doigt sur l'interrupteur ou le brancher alors que l'interrupteur est en position de marche est source d'accidents.
2. Débranchez la batterie de l'appareil avant de procéder à des réglages, de changer d'accessoire ou de ranger l'appareil. Ces mesures de sécurité préventives réduiront les risques de démarrage accidentel de l'appareil.
3. Rechargez la batterie uniquement avec le chargeur spécifié par le fabricant. Un chargeur prévu pour un type de batterie peut présenter un risque d'incendie s'il est utilisé avec une autre batterie.
4. Utilisez l'appareil uniquement avec la batterie spécifiquement indiquée pour l'appareil. L'utilisation de tout autre type de batterie peut présenter un risque de blessure ou d'incendie.
5. Dans des conditions d'utilisation inadéquate, il peut y avoir une fuite de l'électrolyte de la batterie. Le cas échéant, évitez tout contact avec ce liquide. En cas de contact accidentel, rincez à l'eau. Si le liquide pénètre dans les yeux, consultez un médecin. Le liquide s'échappant de la batterie peut provoquer une irritation ou des brûlures.
6. N'utilisez pas une batterie ou un appareil s'ils sont endommagés ou modifiés. Une batterie endommagée ou modifiée peut avoir un comportement imprévisible susceptible d'entraîner un incendie, une explosion ou des blessures.
7. N'exposez pas la batterie ou l'appareil au feu ou à une température excessive. L'exposition au feu ou à une température supérieure à 130 °C peut provoquer une explosion. Une température de 130 °C équivaut à 265 °F.
8. Respectez toutes les instructions de charge et ne chargez pas la batterie ou l'appareil en dehors de la plage de température indiquée dans les instructions. Une charge incorrecte ou à une température en dehors de la plage indiquée peut endommager la batterie et augmenter le risque d'incendie.

9. Confiez toute réparation à un réparateur qualifié qui utilise uniquement des pièces de rechange identiques. La sécurité du produit sera ainsi préservée.
10. Ne modifiez pas, ni n'essayez de réparer l'appareil ou la batterie sauf comme indiqué dans les instructions d'utilisation et d'entretien.
11. Avant d'utiliser la batterie, veuillez lire toutes les instructions et tous les avertissements inscrits sur (1) le chargeur de batterie, (2) la batterie et (3) le produit alimenté par la batterie.
12. Ne pas démonter la batterie.
13. Si l'autonomie de la batterie devient très courte, cessez immédiatement l'utilisation. Autrement il y a risque de surchauffe, d'éventuelles brûlures, voire d'explosion.
14. Si de l'électrolyte pénètre dans vos yeux, rincez-les à l'eau claire et consultez immédiatement un médecin. Autrement il y a risque de perte de la vue.
15. Ne pas court-circuiter la batterie :
 - (1) Ne touchez pas les bornes avec un objet conducteur.
 - (2) Évitez de ranger la batterie dans un contenant avec d'autres objets métalliques tels que clous, pièces de monnaie, etc.
 - (3) N'exposez pas la batterie à l'eau ou à la pluie.
16. Le court-circuit de la batterie peut causer un fort débit de courant, une surchauffe, d'éventuelles brûlures, voire une panne.
17. Ne rangez pas l'appareil et la batterie dans un endroit où la température risque d'atteindre ou de dépasser 50 °C.
18. Ne pas jeter la batterie au feu même si elle est gravement endommagée ou complètement usée. La batterie risquerait d'éclater et de s'enflammer.
19. Évitez d'échapper ou de heurter la batterie.
20. Les batteries au lithium-ion contenues sont soumises aux exigences de la législation concernant les marchandises dangereuses. Pour les transports commerciaux effectués par exemple par des transitaires tiers ou des expéditeurs, les exigences particulières apposées sur l'emballage et l'étiquetage doivent être respectées. Pour préparer l'article à expédier, il est nécessaire de consulter un expert en matières dangereuses. Les éventuelles réglementations nationales plus détaillées doivent également être respectées. Protéger les contacts ouverts ou les recouvrir de ruban, et emballer la batterie de sorte qu'elle soit immobile dans l'emballage.
21. Conformez-vous aux réglementations locales relatives à la mise au rebut des batteries.
22. Utilisez les batteries uniquement avec les produits spécifiés par Makita. L'insertion de batteries non conformes aux produits peut provoquer un incendie, une chaleur excessive, une explosion ou une fuite de l'électrolyte.

 **ATTENTION : Utilisez uniquement des batteries authentiques Makita.**

L'utilisation de batteries autres que des batteries authentiques Makita ou de batteries qui ont été modifiées présente un risque d'explosion de la batterie entraînant un incendie, des blessures et des dommages. Cela annulera également la garantie Makita pour le produit et le chargeur Makita.

Conseils pour assurer la durée de service optimale de la batterie :

1. Chargez la batterie avant qu'elle ne soit complètement déchargée. Cessez toujours l'utilisation et rechargez la batterie lorsque vous remarquez que la puissance diminue.
2. Ne rechargez jamais une batterie qui est déjà complètement chargée. La surcharge de la batterie réduit sa durée de service.
3. Chargez la batterie à une température ambiante comprise entre 10 °C et 40 °C. Avant de charger une batterie chaude, laissez-la refroidir.
4. Chargez la batterie si vous ne l'avez pas utilisée pendant une période prolongée (plus de six mois).

POUR OBTENIR DE LA BATTERIE DES PERFORMANCES OPTIMALES, IL EST CONSEILLÉ DE LA CHARGER AVANT SA PREMIÈRE UTILISATION.

CONSERVEZ CES INSTRUCTIONS

SPÉCIFICATIONS

Ce ventilateur est doté d'une commande à 3 vitesses, de l'oscillation de la tête du ventilateur et de fonctions de minuterie d'arrêt automatique. L'alimentation peut être assurée par une batterie Makita ou un adaptateur secteur (accessoire en option).

Modèle :		CF101D	DCF102
[Tension nominale] Batterie		[10,8 V / 10,8 - 12 V max.] BL1015, BL1016, BL1020B, BL1021B, BL1040B, BL1041B	[14,4 V] BL1415, BL1415N, BL1430, BL1430B, BL1440, BL1450, BL1460B [18 V] BL1815, BL1815N, BL1820, BL1820B, BL1830, BL1830B, BL1840, BL1840B, BL1850, BL1850B, BL1860B
Adaptateur secteur (accessoire en option)	Entrée	100–240 V, 50/60 Hz, 0,6 A max	
	Sortie	12 V 1,5 A	
Dimensions (L x l x H)		185 x 260 x 284 mm	185 x 272 x 284 mm
Poids net (sans la batterie)		1,3 kg	



ATTENTION

Utilisez uniquement les batteries répertoriées ci-dessus. L'utilisation de tout autre type de batterie peut provoquer des blessures et/ou un incendie.

Temps de fonctionnement de la batterie

Le tableau suivant fait référence à certaines batteries vendues par Makita. L'estimation du temps de fonctionnement d'une batterie complètement chargée est indiquée :

Modèle	Batterie	Vitesse de l'air		
		Basse	Moyenne	Élevée
CF101D	BL1040B, BL1041B	630 minutes	380 minutes	275 minutes
DCF102	BL1460B	860 minutes	465 minutes	365 minutes
	BL1860B	1270 minutes	705 minutes	575 minutes

Symboles

Les symboles utilisés pour l'outil sont indiqués ci-dessous. Vous devez en avoir compris le sens avant l'utilisation.



Veuillez lire le manuel d'instructions.



Uniquement pour les pays de l'UE.

Ne pas jeter les appareils électriques ou leur batterie avec les déchets ménagers !

Conformément à la directive européenne relative aux déchets d'équipements électriques et électroniques (DEEE) et à la directive européenne relative aux piles et accumulateurs ainsi qu'aux déchets de piles et accumulateurs et à leur transposition dans la législation nationale, les équipements électriques, les piles et assemblages en batterie qui ont atteint la fin de leur durée de service doivent être collectés à part et être soumis à un recyclage respectueux de l'environnement.

Description des pièces (Fig. 1-11)

- | | | |
|--------------------------------|---|---|
| 1. Interrupteur d'alimentation | 2. Bouton de changement de vitesse de ventilation | 3. Bouton de minuterie d'arrêt automatique |
| 4. Bouton d'oscillation | 5. Témoin de la vitesse de ventilation | 6. Témoin de la minuterie d'arrêt automatique |
| 7. Trou de sangle | 8. Bouton de dégagement (DCF102 uniquement) | 9. Emplacement de la batterie |
| 10. Crochet | 11. Prise 12 V CC | 12. Adaptateur secteur |
| 13. Indicateur rouge | 14. Bouton | 15. Batterie |
| 16. Témoin | 17. Bouton de vérification | 18. Trou de vis (5/8"-11 UNC) |

UTILISATION DE L'APPAREIL

Pose ou retrait de la batterie (Fig. 3)

ATTENTION :

- Éteignez toujours l'appareil avant de mettre en place ou de retirer la batterie.
- Tenez fermement l'appareil et la batterie lors de la mise en place ou du retrait de la batterie. Si vous ne tenez pas fermement l'appareil et la batterie, ils peuvent vous glisser des mains, et s'abîmer ou vous blesser.
- Insérez la batterie complètement jusqu'à ce que l'indicateur rouge (13) ne soit plus visible. Sinon, elle pourrait tomber accidentellement de l'appareil au risque de vous blesser ou de blesser quelqu'un se trouvant près de vous.

Pour retirer la batterie, faites-la glisser hors de l'appareil tout en actionnant le bouton (14).









Pour poser la batterie, alignez sa languette sur la rainure à l'intérieur du carter, et faites-la glisser en place. Insérez-la toujours à fond, jusqu'à ce qu'elle se mette en place avec un léger déclic. Si l'indicateur rouge (13) sur le côté supérieur du bouton est visible, c'est que la batterie n'est pas totalement verrouillée.

Ne forcez pas pour poser la batterie. Si elle ne glisse pas facilement, c'est que vous ne l'insérez pas correctement.

Affichage de la charge restante de la batterie (Fig. 4)

Seulement pour les batteries dotées de l'indicateur

Appuyez sur le bouton de vérification (17) situé sur la batterie pour afficher la charge restante de la batterie. Les témoins (16) s'allument pendant quelques secondes.

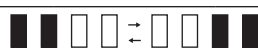
Témoins			Capacité restante
 Allumé	 Arrêt	 Clignotant	
			75 % à 100 %
			50 % à 75 %
			25 % à 50 %
			0 % à 25 %
			Chargez la batterie. (Pour les batteries 18 et 14,4 V uniquement)
			Anomalie possible de la batterie. (Pour les batteries 18 et 14,4 V uniquement)

NOTE :

- Suivant les conditions d'utilisation et la température ambiante, il se peut que la capacité restante indiquée par le témoin soit légèrement différente de la charge réelle.

Système de protection de l'appareil/la batterie

L'appareil est équipé d'un système de protection. Ce système coupe automatiquement l'alimentation vers le moteur pour prolonger la durée de service de l'appareil et de la batterie. Si l'appareil ou la batterie se trouve dans l'une des situations suivantes, l'appareil cessera automatiquement de fonctionner.

- Protection contre la surcharge : Lorsque l'appareil est utilisé d'une manière provoquant un appel de courant anormalement élevé, il s'arrête automatiquement sans indication. Dans ce cas, éteignez l'appareil et arrêtez la tâche ayant provoqué la surcharge de l'appareil. Puis rallumez l'appareil pour reprendre la tâche.
- Protection contre la surchauffe : En cas de surchauffe de l'appareil, il s'arrête automatiquement. Laissez l'appareil refroidir avant de le rallumer.
- Protection contre la décharge excessive de la batterie : Lorsque la charge restante de la batterie devient très faible, l'appareil s'arrête automatiquement. Si l'appareil ne fonctionne pas même en actionnant les boutons, retirez la batterie de l'appareil et chargez-la.

Démarrage/arrêt du ventilateur (Fig. 1, 2)

Appuyez sur l'interrupteur d'alimentation (1) pour allumer le ventilateur. Appuyez à nouveau sur l'interrupteur d'alimentation pour le mettre hors tension.

Changement de la vitesse de ventilation (Fig. 5)

Appuyez sur le bouton de changement de vitesse de ventilation (2) lorsque le ventilateur fonctionne. La vitesse de ventilation augmente chaque fois que vous actionnez le bouton. La vitesse de ventilation qui suit la vitesse la plus élevée est la vitesse la plus basse.

Le ventilateur sans fil démarre à la même vitesse que la dernière sélectionnée.

Réglage de l'angle de la tête du ventilateur (Fig. 6, 7)

Il est possible de régler manuellement l'angle de la tête du ventilateur. L'amplitude de mouvement de la tête du ventilateur est illustrée dans la figure.

Pour le DCF102, maintenez enfoncé le bouton de dégagement (8) lors du réglage de l'angle de la tête du ventilateur.

NOTE :

Ne faites pas tourner la tête du ventilateur au-delà de son amplitude de mouvement.

Oscillation de la tête du ventilateur (Fig. 8)

Enfoncez le bouton d'oscillation (4) pour faire osciller la tête du ventilateur. Appuyez à nouveau sur le bouton pour arrêter l'oscillation.

La tête du ventilateur commence à osciller depuis la position actuelle lorsque le bouton d'oscillation est enfoncé. La tête du ventilateur oscille dans une plage de 90 degrés.



ATTENTION :

- Lors de l'oscillation de la tête du ventilateur, éloignez les obstacles de son amplitude de mouvement. Le ventilateur sans fil peut être poussé et tomber suite à l'oscillation.
- N'arrêtez pas l'oscillation en retenant la tête du ventilateur. Appuyez toujours sur le bouton d'oscillation pour l'arrêter.

NOTE :

Selon la position de la tête du ventilateur, celle-ci peut ne pas osciller juste après avoir enfoncé le bouton d'oscillation en raison du mécanisme d'oscillation.

Minuterie d'arrêt automatique (Fig. 9)

Appuyez sur le bouton de minuterie d'arrêt automatique (3) pendant que le ventilateur fonctionne. La durée avant l'activation de la minuterie d'arrêt automatique change chaque fois que vous appuyez sur le bouton (1 heure/ 2 heures/4 heures/désactivé).

Le chiffre sous chaque témoin de la minuterie d'arrêt automatique indique la ou les heures restantes avant l'extinction du ventilateur. Le témoin de la minuterie d'arrêt automatique s'éteint tout seul.

NOTE :

Selon le type de batterie et sa capacité restante, la minuterie d'arrêt automatique peut être activée plus tôt que l'heure programmée.

Suspension du ventilateur (Fig. 10)

Utilisez le crochet (10) présent sur la poignée pour suspendre le ventilateur sans fil sur un mât ou d'autres lieux utilisables. Pour éviter toute chute accidentelle du ventilateur sans fil, attachez une sangle en utilisant le trou de sangle (7) et fixez-la.



ATTENTION :

- Ne jamais accrocher le ventilateur sans fil à un emplacement élevé ou sur des surfaces où l'appareil peut perdre l'équilibre et tomber.
- Pour suspendre le ventilateur sans fil, utilisez un matériau dur tel qu'un mât métallique. Le diamètre du mât d'accrochage doit être inférieur à 24 mm et supporter 8,0 kg. N'accrochez pas le ventilateur sans fil à une hauteur supérieure à 2,3 m.

Montage sur un trépied (Fig. 11)

Le ventilateur sans fil peut être monté sur un trépied Makita.

Lorsque vous utilisez le trépied avec la tige filetée 5/8"-11 UNC, montez le ventilateur sans fil à l'aide du trou de vis (18).

Utilisation de l'adaptateur secteur (accessoire en option)



AVERTISSEMENT

- Ne jamais utiliser le ventilateur sans fil lorsque la fiche ou le cordon est détérioré.
- Ne pas manier la fiche avec des mains mouillées ou grasses.
- Ne pas laisser l'adaptateur secteur débranché du ventilateur sans fil lorsque l'énergie provient du secteur. Les enfants en bas âge peuvent insérer dans leur bouche la fiche sous tension et se blesser.

Insérez la fiche 12 V CC de l'adaptateur secteur dans la prise 12 V CC (**Fig. 1, 2**), puis branchez les broches CA dans l'alimentation principale. Assurez-vous que la tension nominale de l'alimentation principale correspond à celle de l'adaptateur.

NOTE :

- Après le branchement de l'adaptateur secteur, le ventilateur sans fil peut prendre de 3 à 5 secondes pour démarrer.
- Il se peut que l'adaptateur grince pendant son utilisation comme source d'alimentation. Cela n'affecte pas son fonctionnement normal.
- L'adaptateur secteur ne charge pas la batterie insérée dans le ventilateur sans fil.

MAINTENANCE



AVERTISSEMENT

- Pour les réparations, faites appel à un centre de service après-vente agréé Makita ; celui-ci réparera l'appareil avec des pièces de rechange identiques aux pièces originales. L'utilisation de toute autre pièce peut être dangereuse ou endommager l'appareil.
- Pour éviter de graves blessures corporelles, retirez toujours la batterie ou l'adaptateur secteur (accessoire en option) de l'appareil lors du nettoyage ou de la maintenance.
- Laissez le ventilateur sans fil se refroidir totalement avant de procéder à son inspection, sa maintenance, son nettoyage ou son rangement.

Maintenance générale

Une fois le ventilateur sans fil refroidi, utilisez un chiffon propre pour ôter la saleté, la poussière, l'huile, la graisse, etc. N'utilisez jamais d'essence, de benzine, de diluant, d'alcool ou produits similaires. Ces produits présentent un risque de décoloration, de déformation ou de fissuration.



AVERTISSEMENT

- Toutes les pièces doivent être remplacées dans un centre de service après-vente agréé.

Rangement

Pour éviter les incendies et brûlures, laissez refroidir complètement le ventilateur sans fil avant de le ranger. Ne pas ranger trop longtemps une batterie déchargée, car cela peut réduire sa durée de service.

Pour toute question de nature technique, veuillez contacter l'agent de vente.

ACCESSOIRE EN OPTION



ATTENTION :

Ces accessoires ou pièces complémentaires sont recommandés pour l'utilisation avec le produit Makita spécifié dans ce manuel. L'utilisation de tout autre accessoire ou pièce complémentaire peut comporter un risque de blessure.

N'utilisez les accessoires ou pièces complémentaires qu'aux fins pour lesquelles ils ont été conçus.

Si vous désirez obtenir plus de détails concernant ces accessoires, veuillez contacter votre centre de service après-vente Makita local.

- Adaptateur secteur
- Batterie et chargeur de marque Makita

NOTE :

Il se peut que certains éléments de la liste soient compris dans l'emballage de l'appareil en tant qu'accessoires standard. Ils peuvent varier d'un pays à l'autre.

Deutsch

Dieses Gerät kann von Kindern ab 8 Jahren und Personen mit verminderten körperlichen, sensorischen oder geistigen Fähigkeiten oder Mangel an Erfahrung und Kenntnissen benutzt werden, sofern sie eine Beaufsichtigung oder Anweisung bezüglich des sicheren Gebrauchs des Gerätes erhalten haben und die damit verbundenen Gefahren verstehen. Kinder dürfen nicht mit dem Gerät spielen. Reinigung und Benutzerwartung dürfen nicht von Kindern ohne Beaufsichtigung durchgeführt werden.

Um ernsthafte Verletzungen zu verhüten, lesen und verstehen Sie bitte alle Warnungen und Anweisungen vor Gebrauch.

Sie benötigen diese Anleitung für die Sicherheitswarnungen und Vorsichtsmaßnahmen sowie für die Verfahren zu Montage, Betrieb, Überprüfung und Wartung. Bewahren Sie diese Anleitung für spätere Bezugnahme an einem sicheren und trockenen Ort auf.

WARNUNG UND SICHERHEITSREGELN

WICHTIGE SICHERHEITSVORSCHRIFTEN

Bei der Verwendung eines Elektrogerätes sind grundsätzliche Vorsichtsmaßnahmen, einschließlich der folgenden, stets zu beachten:

LESEN SIE ALLE ANWEISUNGEN VOR DER BENUTZUNG DIESES GERÄTES.

WARNUNG – Zur Reduzierung von Brand-, Stromschlag- oder Verletzungsgefahr:

1. Das Gerät keinem Regen aussetzen. In Innenräumen aufbewahren.
2. Das Gerät darf nicht als Spielzeug benutzt werden. Wenn das Gerät von Kindern oder in deren Nähe benutzt wird, ist besondere Vorsicht geboten.
3. Nur gemäß der Beschreibung in dieser Anleitung benutzen. Nur vom Hersteller empfohlene Zusatzvorrichtungen verwenden.
4. Nicht mit beschädigtem Akku benutzen. Falls das Gerät nicht ordnungsgemäß funktioniert, fallen gelassen, beschädigt, im Freien liegen gelassen wurde oder ins Wasser gefallen ist, bringen Sie es zu unserem Servicecenter.
5. Fassen Sie das Gerät nicht mit nassen Händen an.
6. Stecken Sie keine Gegenstände in die Öffnungen.
7. Halten Sie Haare, lose Kleidung, Finger und alle Körperteile von den Öffnungen und beweglichen Teilen fern.
8. Schalten Sie sämtliche Bedienelemente aus, bevor Sie den Akku abnehmen.
9. Benutzen Sie nur das vom Hersteller gelieferte Netzteil und Ladegerät (Sonderzubehör). Zubehör, das für einen bestimmten Akku-Lüfter geeignet sein mag, kann bei Verwendung mit anderen zur Gefahrenquelle werden.
10. Laden Sie den Akku nicht im Freien.
11. Nicht Feuer oder hohen Temperaturen aussetzen.
12. Nicht in der Nähe von offenen Flammen, glimmender Asche oder explosiven Stoffen, z. B. in Gegenwart von brennbaren Flüssigkeiten, Gasen oder Staub, benutzen. Akku-Lüfter erzeugen Funken, die den Staub oder die Dämpfe entzünden können.
13. Benutzen Sie den Akku-Lüfter niemals an feuchten Orten, wie z. B. in einem Badezimmer.
14. Dieser Akku-Lüfter ist nur für Einsatz in Innenräumen vorgesehen. Benutzen Sie den Akku-Lüfter niemals im Freien.
15. Dieses Gerät ist für Haushaltsgebrauch vorgesehen.
16. Lesen Sie diese Gebrauchsanleitung und die Gebrauchsanleitung des Ladegerätes vor der Benutzung durch.
17. Brechen Sie den Betrieb sofort ab, wenn Sie irgendetwas Ungewöhnliches bemerken.
18. Falls Sie den Lüfter fallen lassen oder anstoßen, überprüfen Sie ihn vor der Benutzung sorgfältig auf Risse oder Beschädigung.
19. Bringen Sie den Akku-Lüfter nicht in die Nähe von Öfen oder anderen Wärmequellen.
20. Benutzen Sie das Gerät nicht, wenn es beschädigt, verbogen oder gesprungen ist, oder wenn beschädigte Teile vorhanden sind. Ein Akku-Lüfter, der in irgendeiner Weise beschädigt zu sein scheint oder anormal arbeitet, muss sofort außer Betrieb gesetzt werden. Vor jedem Betrieb überprüfen.
21. Lassen Sie den Akku-Lüfter nicht eingeschaltet und unbeaufsichtigt.

22. Wenn Sie das Netzteil (Sonderzubehör) benutzen, setzen Sie es keinem Missbrauch aus. Benutzen Sie das Netzteilkabel niemals, um den Lüfter zu tragen oder den Stecker aus der Steckdose zu ziehen. Halten Sie das Netzteil von Hitze, Öl, scharfen Kanten oder beweglichen Teilen fern. Ersetzen Sie ein beschädigtes Netzteil unverzüglich. Ein beschädigtes Netzteil erhöht die Stromschlaggefahr.

BENUTZUNG UND PFLEGE DES AKKU-LÜFTERS

1. Verwenden Sie den korrekten Akku-Lüfter für Ihre Anwendung. Benutzen Sie den Lüfter nicht für fremde Zwecke.
2. Der Akku-Lüfter kann mit den im Abschnitt „TECHNISCHE DATEN“ in dieser Gebrauchsanleitung angegebenen Lithium-Ionen-Akkus der Marke Makita oder mit einem als Sonderzubehör erhältlichen Netzteil betrieben werden. Bei Verwendung irgendwelcher anderer Akkus besteht Brandgefahr. Laden Sie Akkus nur mit dem vorgeschriebenen Ladegerät auf. Ein Ladegerät, das für einen bestimmten Akkutyp geeignet ist, kann bei Verwendung mit einem anderen Akku eine Brandgefahr darstellen.
3. Lagern Sie den Akku-Lüfter außerhalb der Reichweite von Kindern und anderen ungeschulten Personen.
4. Nehmen Sie den Akku ab, oder trennen Sie das Netzteil (Sonderzubehör) von der Stromquelle, bevor Sie den Lüfter lagern. Solche vorbeugenden Sicherheitsmaßnahmen können die Gefahr eines versehentlichen Einschaltens des Lüfters reduzieren. Nehmen Sie stets den Akku ab, bzw. trennen Sie den Lüfter stets von der Netzsteckdose, bevor Sie Überprüfungen, Wartungs- oder Reinigungsarbeiten durchführen.
5. Wenn der Akku nicht benutzt wird, halten Sie ihn von anderen Metallgegenständen fern. Kurzschließen der Akkukontakte kann Funken, Verbrennungen oder einen Brand verursachen.
6. Trennen Sie das Gerät von der Stromquelle, und lassen Sie es abkühlen, bevor Sie Reinigungs- oder Wartungsarbeiten durchführen.
7. Lassen Sie sich nicht durch Vertrautheit mit Geräten zu Sorglosigkeit verleiten. Bedenken Sie, dass ein Sekundenbruchteil ausreichend ist, um ernsthafte Verletzungen zuzuführen.
8. Wenn Sie den Akku einsetzen/abnehmen oder das Netzteil (Sonderzubehör) anschließen/abtrennen, stellen Sie den Akku-Lüfter immer auf eine ebene und stabile Oberfläche.
9. Benutzen Sie keine Akkus, Vorrichtungen oder Zubehörteile, die nicht vom Hersteller dieses Gerätes empfohlen sind. Der Gebrauch von nicht empfohlenen Akkus, Vorrichtungen oder Zubehörteilen kann zu schweren Personenschäden führen.

WARTUNG

1. Die Wartung des Akku-Lüfters darf nur von qualifiziertem Wartungspersonal durchgeführt werden. Werden Wartungs- oder Instandhaltungsarbeiten von unqualifiziertem Personal durchgeführt, besteht Verletzungsgefahr.
2. Verwenden Sie zum Warten eines Akku-Lüfters nur identische Ersatzteile. Bei Gebrauch von unerlaubten Teilen oder Missachtung von Wartungsanweisungen besteht Stromschlag- oder Verletzungsgefahr.
3. Unterlassen Sie Verbrennen dieses Lüfters, selbst wenn er stark beschädigt ist. Die Akkus können im Feuer explodieren. Entsorgen Sie den Lüfter gemäß den örtlichen Vorschriften.

AKKU

1. Verhüten Sie unbeabsichtigtes Einschalten. Vergewissern Sie sich, dass sich der Ein-Aus-Schalter in der Aus-Stellung befindet, bevor Sie den Akku anschließen bzw. das Gerät aufheben oder tragen. Das Tragen des Gerätes mit dem Finger am Ein-Aus-Schalter oder das Anschließen bei eingeschaltetem Ein-Aus-Schalter führt zu Unfällen.
2. Trennen Sie den Akku vom Gerät, bevor Sie Einstellungen vornehmen, Zubehörteile austauschen oder das Gerät lagern. Solche vorbeugenden Sicherheitsmaßnahmen reduzieren die Gefahr eines versehentlichen Einschaltens des Gerätes.
3. Laden Sie den Akku nur mit dem vom Hersteller vorgeschriebenen Ladegerät. Ein Ladegerät, das für einen bestimmten Akkutyp geeignet ist, kann bei Verwendung mit einem anderen Akku eine Brandgefahr darstellen.
4. Verwenden Sie Geräte nur mit dem speziell vorgesehenen Akku. Bei Verwendung irgendeines anderen Akkus besteht Verletzungs- und Brandgefahr.
5. Bei Missbrauch kann Flüssigkeit aus dem Akku austreten. Vermeiden Sie Kontakt mit dieser Flüssigkeit. Falls Sie versehentlich mit der Flüssigkeit in Berührung kommen, spülen Sie die betroffenen Stellen mit Wasser ab. Falls die Flüssigkeit in die Augen gelangt, suchen Sie zusätzlich ärztliche Hilfe auf. Die vom Akku austretende Flüssigkeit kann Hautreizungen oder Verätzungen verursachen.
6. Verwenden Sie keinen Akku und auch kein Gerät, der (das) beschädigt oder modifiziert ist. Beschädigte oder modifizierte Akkus können unvorhersehbares Verhalten zeigen, das zu einem Brand, einer Explosion oder Verletzungsgefahr führen kann.
7. Setzen Sie einen Akku oder ein Gerät nicht Feuer oder übermäßigen Temperaturen aus. Bei Einwirkung von Feuer oder Temperaturen über 130°C kann es zu einer Explosion kommen. Die Temperatur von 130°C kann durch die Temperatur von 265°F ersetzt werden.
8. Befolgen Sie alle Ladeanweisungen, und laden Sie den Akku bzw. das Gerät nicht außerhalb des in den Anweisungen angegebenen Temperaturbereichs. Wird der Ladevorgang unsachgemäß oder bei Temperaturen außerhalb des angegebenen Bereichs durchgeführt, kann es zu einer Beschädigung des Akkus und erhöhter Brandgefahr kommen.

9. Lassen Sie Wartungsarbeiten nur von einem qualifizierten Wartungstechniker unter Verwendung identischer Ersatzteile durchführen. Dadurch wird die Aufrechterhaltung der Sicherheit des Produkts gewährleistet.
10. Unterlassen Sie jegliche Modifizierung oder Versuche, das Gerät oder den Akku zu reparieren, außer wie in den Anweisungen für Gebrauch und Pflege angegeben.
11. Lesen Sie vor der Benutzung des Akkus alle Anweisungen und Warnhinweise, die an (1) Ladegerät, (2) Akku und (3) Akkuwerkzeug angebracht sind.
12. Unterlassen Sie ein Zerlegen des Akkus.
13. Falls die Betriebszeit beträchtlich kürzer geworden ist, stellen Sie den Betrieb sofort ein. Anderenfalls besteht die Gefahr von Überhitzung, möglichen Verbrennungen und sogar einer Explosion.
14. Falls Elektrolyt in Ihre Augen gelangt, waschen Sie sie mit sauberem Wasser aus, und begeben Sie sich unverzüglich in ärztliche Behandlung. Anderenfalls können Sie Ihre Sehkraft verlieren.
15. Der Akku darf nicht kurzgeschlossen werden:
 - (1) Die Kontakte dürfen nicht mit leitfähigem Material berührt werden.
 - (2) Lagern Sie den Akku nicht in einem Behälter zusammen mit anderen Metallgegenständen, wie z. B. Nägel, Münzen usw.
 - (3) Setzen Sie den Akku keinem Wasser oder Regen aus.
16. Ein Kurzschluss des Akkus verursacht starken Stromfluss, die Überhitzung, Verbrennungen und einen Defekt zur Folge haben kann.
17. Lagern Sie das Gerät und den Akku nicht an Orten, an denen die Temperatur 50°C erreichen oder überschreiten kann.
18. Versuchen Sie niemals, den Akku zu verbrennen, selbst wenn er stark beschädigt oder vollkommen verbraucht ist. Der Akku kann im Feuer explodieren.
19. Achten Sie darauf, dass der Akku nicht fallen gelassen oder Stößen ausgesetzt wird.
20. Die enthaltenen Lithium-Ionen-Akkus unterliegen den Anforderungen der Gefahrgut-Gesetzgebung. Für kommerzielle Transporte, z. B. durch Dritte oder Spediteure, müssen besondere Anforderungen zu Verpackung und Etikettierung beachtet werden. Zur Vorbereitung des zu transportierenden Artikels ist eine Beratung durch einen Experten für Gefahrgut erforderlich. Bitte beachten Sie möglicherweise ausführlichere nationale Vorschriften. Überkleben oder verdecken Sie offene Kontakte, und verpacken Sie den Akku so, dass er sich in der Verpackung nicht umher bewegen kann.
21. Befolgen Sie die örtlichen Vorschriften bezüglich der Entsorgung von Batterien.
22. Verwenden Sie die Akkus nur mit den von Makita angegebenen Produkten. Das Einsetzen der Akkus in nicht konforme Produkte kann zu einem Brand, übermäßiger Hitzebildung, einer Explosion oder Auslaufen von Elektrolyt führen.



VORSICHT: Verwenden Sie nur Original-Makita-Akkus.

Die Verwendung von Nicht-Original-Makita-Akkus oder von Akkus, die abgeändert worden sind, kann zum Bersten des Akkus und daraus resultierenden Bränden, Personenschäden und Beschädigung führen. Außerdem wird dadurch die Makita-Garantie für das Makita-Produkt und -Ladegerät ungültig.

Hinweise zur Aufrechterhaltung der maximalen Akku-Nutzungsdauer:

1. Laden Sie den Akku, bevor er vollkommen erschöpft ist. Stoppen Sie stets den Betrieb, und laden Sie den Akku, wenn Sie ein Nachlassen der Leistung feststellen.
2. Unterlassen Sie das erneute Laden eines voll aufgeladenen Akkus. Überladen führt zu einer Verkürzung der Nutzungsdauer des Akkus.
3. Laden Sie den Akku bei Raumtemperatur zwischen 10°C–40°C. Lassen Sie einen heißen Akku abkühlen, bevor Sie ihn laden.
4. Der Akku muss geladen werden, wenn er lange Zeit (länger als sechs Monate) nicht benutzt wird.

UM DIE MAXIMALE LEISTUNG DES AKKUS ZU GEWÄHRLEISTEN, WIRD EMPFOHLEN, DEN AKKU VOR DEM ERSTEN GEBRAUCH AUFZULADEN.

DIESE ANWEISUNGEN AUFBEWAHREN

TECHNISCHE DATEN

Dieser Lüfter ist mit Funktionen für 3-Gang-Steuerung, Lüfterkopf-Schwenkung und Abschalttimer ausgestattet. Die Stromversorgung kann über einen Makita-Akku oder ein Netzteil (Sonderzubehör) erfolgen.

Modell:		CF101D	DCF102
[Nennspannung] Akku		[10,8 V / 10,8 V - 12 V max.] BL1015, BL1016, BL1020B, BL1021B, BL1040B, BL1041B	[14,4 V] BL1415, BL1415N, BL1430, BL1430B, BL1440, BL1450, BL1460B [18 V] BL1815, BL1815N, BL1820, BL1820B, BL1830, BL1830B, BL1840, BL1840B, BL1850, BL1850B, BL1860B
Netzteil (Sonderzubehör)	Eingang	100–240 V, 50/60 Hz, 0,6 A max.	
	Ausgang	12 V 1,5 A	
Abmessungen (L x B x H)		185 x 260 x 284 mm	185 x 272 x 284 mm
Nettogewicht (ohne Akku)		1,3 kg	



VORSICHT

Verwenden Sie nur die oben aufgeführten Akkus. Bei Verwendung irgendwelcher anderer Akkus besteht Verletzungs- und/oder Brandgefahr.

Akku-Betriebszeit

Die folgende Tabelle bezieht sich auf einige der Akkus von Makita. Die geschätzte Betriebszeit eines voll aufgeladenen Akkus ist angegeben:

Modell	Akku	Windgeschwindigkeit		
		Niedrig	Mittel	Hoch
CF101D	BL1040B, BL1041B	630 Min.	380 Min.	275 Min.
DCF102	BL1460B	860 Min.	465 Min.	365 Min.
	BL1860B	1270 Min.	705 Min.	575 Min.

Symbole

Die folgenden Symbole werden für das Gerät verwendet. Machen Sie sich vor der Benutzung mit ihrer Bedeutung vertraut.



Bedienungsanleitung lesen.



Nur für EU-Länder.

Werfen Sie Elektrogeräte oder Akkus nicht in den Hausmüll!

Unter Einhaltung der Europäischen Richtlinie über Elektro- und Elektronik-Altgeräte, Batterien, Akkus sowie verbrauchte Batterien und Akkus und ihre Umsetzung gemäß den Landesgesetzen müssen Elektrogeräte und Batterien bzw. Akkus, die das Ende ihrer Lebensdauer erreicht haben, getrennt gesammelt und einer umweltgerechten Recycling-Einrichtung zugeführt werden.

Beschreibung der Teile (Abb. 1-11)

- | | | |
|------------------|------------------------------------|---------------------------------|
| 1. Ein-Aus-Taste | 2. Windgeschwindigkeits-Wahltaste | 3. Abschalttimertaste |
| 4. Schwenktaste | 5. Windgeschwindigkeitsanzeige | 6. Abschalttimeranzeige |
| 7. Riemenöse | 8. Entriegelungsknopf (nur DCF102) | 9. Akkufach |
| 10. Aufhänger | 11. 12-V-Gleichstrombuchse | 12. Netzteil |
| 13. Rote Anzeige | 14. Knopf | 15. Akku |
| 16. Anzeigelampe | 17. Prüftaste | 18. Schraubenloch (5/8"-11 UNC) |

BEDIENUNG DES GERÄTES

Anbringen und Abnehmen des Akkus (Abb. 3)

VORSICHT:

- Schalten Sie stets das Gerät aus, bevor Sie den Akku anbringen oder abnehmen.
- Halten Sie das Gerät und den Akku beim Anbringen oder Abnehmen des Akkus sicher fest. Wenn Sie das Gerät und den Akku nicht sicher festhalten, können sie Ihnen aus der Hand rutschen, was zu einer Beschädigung des Gerätes und des Akkus und zu Personenschäden führen kann.
- Setzen Sie den Akku vollständig ein, bis die rote Anzeige (13) nicht mehr sichtbar ist. Anderenfalls kann er aus dem Gerät herausfallen und Sie oder umstehende Personen verletzen.









Ziehen Sie den Akku zum Abnehmen vom Gerät ab, während Sie den Knopf (14) verschieben. Richten Sie zum Anbringen des Akkus dessen Führungsfeder auf die Nut im Gehäuse aus, und schieben Sie den Akku hinein. Schieben Sie ihn stets vollständig ein, bis er mit einem hörbaren Klicken einrastet. Falls die rote Anzeige (13) an der Oberseite des Knopfes sichtbar ist, ist der Akku nicht vollständig verriegelt.

Wenden Sie beim Anbringen des Akkus keine Gewalt an. Falls der Akku nicht reibungslos hinein gleitet, ist er nicht richtig ausgerichtet.

Anzeigen der Akku-Restkapazität (Abb. 4)

Nur für Akkus mit Anzeige

Drücken Sie die Prüftaste (17) am Akku, um die Akku-Restkapazität anzuzeigen. Die Anzeigelampen (16) leuchten wenige Sekunden lang auf.

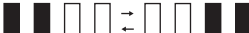
Anzeigelampen			Restkapazität
 Ein	 Aus	 Blinken	
			75 bis 100 %
			50 bis 75 %
			25 bis 50 %
			0 bis 25 %
			Den Akku aufladen. (nur für 18-V- und 14,4-V-Akkus)
			Möglicherweise liegt eine Funktionsstörung im Akku vor. (nur für 18-V- und 14,4-V-Akkus)

HINWEIS:

- Abhängig von den Benutzungsbedingungen und der Umgebungstemperatur kann die Anzeige geringfügig von der tatsächlichen Kapazität abweichen.

Geräte-/Akku-Schutzsystem

Das Gerät ist mit einem Schutzsystem ausgestattet. Dieses System schaltet automatisch die Stromversorgung des Motors ab, um die Nutzungsdauer von Gerät und Akku zu verlängern. Das Gerät bleibt während des Betriebs automatisch stehen, wenn das Gerät oder der Akku einer der folgenden Bedingungen unterliegt.

- Überlastschutz: Wird das Gerät in einer Weise betrieben, die eine ungewöhnlich hohe Stromaufnahme bewirkt, bleibt das Gerät ohne jegliche Anzeige automatisch stehen. Schalten Sie in dieser Situation das Gerät aus, und brechen Sie die Anwendung ab, die eine Überlastung des Gerätes verursacht hat. Schalten Sie dann das Gerät wieder ein, um es neu zu starten.
- Überhitzungsschutz: Wenn das Gerät überhitzt wird, bleibt es automatisch stehen. Lassen Sie das Gerät abkühlen, bevor Sie es wieder einschalten.
- Überentladungsschutz: Wenn die Akkukapazität niedrig wird, bleibt das Gerät automatisch stehen. Falls das Gerät trotz Betätigung der Schalter nicht funktioniert, entfernen Sie den Akku vom Gerät, und laden Sie ihn auf.

Starten / Stoppen des Lüfters (Abb. 1, 2)

Drücken Sie die Ein-Aus-Taste (1) zum Einschalten des Lüfters. Drücken Sie die Ein-Aus-Taste erneut zum Ausschalten des Lüfters.

Ändern der Windgeschwindigkeit (Abb. 5)

Drücken Sie die Windgeschwindigkeits-Wahl Taste (2) bei laufendem Lüfter. Die Windgeschwindigkeit nimmt mit jedem Drücken der Taste zu. Bei Betrieb auf der höchsten Stufe kehrt die Windgeschwindigkeit zur niedrigsten Stufe zurück.

Der Akku-Lüfter startet mit derselben Geschwindigkeit wie die der vorherigen Einstellung.

Einstellen des Lüfterkopfwinkels (Abb. 6, 7)

Der Winkel des Lüfterkopfes kann manuell eingestellt werden. Der Bewegungsbereich des Lüfterkopfes ist aus der Abbildung ersichtlich.

Halten Sie beim Modell DCF102 den Entriegelungsknopf (8) gedrückt, um den Lüfterkopfwinkel einzustellen.

HINWEIS:

Drücken Sie den Lüfterkopf nicht über seinen Bewegungsbereich hinaus.

Schwenken des Lüfterkopfes (Abb. 8)

Drücken Sie die Schwenktaste (4), um den Lüfterkopf zu schwenken. Drücken Sie die Taste erneut, um die Schwenkbewegung zu stoppen.

Die Schwenkbewegung des Lüfterkopfes beginnt ab der aktuellen Position, wenn die Schwenktaste gedrückt wird. Der Schwenkwinkel des Lüfterkopfes beträgt 90 Grad.



VORSICHT:

- Wenn Sie den Lüfterkopf schwenken, halten Sie Hindernisse aus dem Bewegungsbereich des Lüfterkopfes fern. Der Akku-Lüfter kann durch die Schwenkbewegung verschoben werden und umkippen.
- Stoppen Sie die Schwenkbewegung nicht durch Festhalten des Lüfterkopfes. Drücken Sie stets die Schwenktaste zum Stoppen.

HINWEIS:

Der Lüfterkopf wird abhängig von seiner Position aufgrund der Ausführung des Schwenkmechanismus eventuell nicht unmittelbar nach dem Drücken der Schwenktaste geschwenkt.

Abschalttimer (Abb. 9)

Drücken Sie die Abschalttimertaste (3) bei laufendem Lüfter. Die Dauer zur Aktivierung des Abschalttimers ändert sich mit jedem Drücken der Taste (1 Stunde / 2 Stunden / 4 Stunden / Aus).

Die Zahl unter jeder Abschalttimeranzeige gibt die Restzeit bis zur Abschaltung des Lüfters in Stunden an. Die Abschalttimeranzeige erlischt im Laufe der Zeit.

HINWEIS:

Abhängig vom Akkutyp und seiner Restkapazität kann der Abschalttimer früher als die eingestellte Zeit aktiviert werden.

Aufhängen des Lüfters (Abb. 10)

Verwenden Sie den Aufhänger (10) am Handgriff, um den Akku-Lüfter an eine Stange oder andere zweckdienliche Stellen zu hängen. Um versehentliches Herunterfallen des Akku-Lüfters zu verhindern, ziehen Sie einen Riemen durch die Riemenöse (7), und sichern Sie ihn.



VORSICHT:

- Hängen Sie den Akku-Lüfter niemals an hohen Stellen oder an Oberflächen auf, wo das Gerät die Balance verlieren und herunterfallen kann.
- Verwenden Sie ein hartes Material, wie z. B. eine Metallstange, zum Aufhängen des Akku-Lüfters. Der Durchmesser der Aufhängungsstange sollte kleiner als 24 mm sein und einer Last von 8,0 kg standhalten können. Hängen Sie den Akku-Lüfter nicht höher als 2,3 m.

Montieren auf einem Stativ (Abb. 11)

Der Akku-Lüfter kann auf einem Makita-Stativ montiert werden.

Wenn Ihr Stativ einen 5/8"-11 UNC-Gewindestift hat, verwenden Sie das Schraubenloch (18), um den Akku-Lüfter zu montieren.

Verwendung des Netzteils (Sonderzubehör)

WARNUNG

- Benutzen Sie den Akku-Lüfter niemals, wenn das Kabel oder der Stecker beschädigt ist.
- Fassen Sie den Stecker nicht mit nassen oder fettigen Händen an.
- Lassen Sie das Netzteil nicht vom Akku-Lüfter abgetrennt, während dieser mit Netzstrom versorgt wird. Es könnte zu Verletzungen kommen, falls kleine Kinder den Strom führenden Stecker in den Mund stecken.

Stecken Sie den 12-V-Gleichstromstecker des Netzteils in die 12-V-Gleichstrombuchse (**Abb. 1, 2**), und dann den Netzstecker in eine Netzsteckdose. Vergewissern Sie sich, dass die Betriebsspannung der Netzstromquelle mit der des Netzteils übereinstimmt.

HINWEIS:

- Nachdem das Netzteil angeschlossen worden ist, benötigt der Akku-Lüfter u. U. 3–5 Sekunden zum Starten.
- Das Netzteil kann während der Benutzung knacken. Dies hat keinen Einfluss auf den normalen Gebrauch.
- Der in den Akku-Lüfter eingesetzte Akku kann nicht mit dem Netzteil geladen werden.

WARTUNG

WARNUNG

- Lassen Sie Wartungsarbeiten von einer autorisierten Makita-Kundendienststelle nur unter Verwendung von identischen Ersatzteilen ausführen. Die Verwendung anderer Teile kann Gefahren erzeugen oder eine Beschädigung des Produkts verursachen.
- Um schwere Personenschäden zu vermeiden, trennen Sie stets den Akku bzw. das Netzteil (Sonderzubehör) vom Gerät ab, bevor Sie Reinigungs- oder Wartungsarbeiten ausführen.
- Lassen Sie den Akku-Lüfter vollkommen abkühlen, bevor Sie irgendwelche Inspektions-, Wartungs-, Reinigungsarbeiten oder Lagerung durchführen.

Allgemeine Wartung

Lassen Sie den Akku-Lüfter abkühlen, bevor Sie Schmutz, Staub, Öl, Fett usw. mit sauberen Lappen abwischen. Verwenden Sie niemals Benzin, Waschbenzin, Verdünner, Alkohol oder dergleichen. Solche Mittel können Verfärbung, Verformung oder Rissbildung verursachen.

WARNUNG

- Alle Teile sollten von einer Vertragswerkstatt ausgetauscht werden.

Lagerung

Um einen Brand oder Verbrennungen zu vermeiden, lassen Sie den Akku-Lüfter vollkommen abkühlen, bevor Sie ihn lagern.

Lagern Sie den entladenen Akku nicht über längere Zeitspannen, weil sich dadurch seine Lebensdauer verkürzen kann.

Bitte wenden Sie sich bei technischen Fragen an einen Verkaufsvertreter.

SONDERZUBEHÖR



VORSICHT:

Die folgenden Zubehörteile oder Vorrichtungen werden für den Einsatz mit dem in dieser Anleitung beschriebenen Makita-Produkt empfohlen. Die Verwendung anderer Zubehörteile oder Vorrichtungen kann eine Verletzungsgefahr darstellen. Verwenden Sie Zubehörteile oder Vorrichtungen nur für ihren vorgesehenen Zweck.

Wenn Sie weitere Einzelheiten bezüglich dieser Zubehörteile benötigen, wenden Sie sich bitte an Ihre Makita-Kundendienststelle.

- Netzteil
- Original-Makita-Akku und -Ladegerät

HINWEIS:

Manche Teile in der Liste können als Standardzubehör im Gerätepaket enthalten sein. Sie können von Land zu Land unterschiedlich sein.

Italiano

Questo elettrodomestico può venire utilizzato da bambini di età pari o superiore a 8 anni e da persone con capacità fisiche, sensoriali o mentali ridotte, o con carenza di esperienza e preparazione, qualora venga fornita loro supervisione o istruzioni relative all'uso dell'elettrodomestico in modo sicuro e comprendano i pericoli coinvolti. I bambini non devono giocare con l'elettrodomestico. La pulizia e la manutenzione che possono essere eseguite dall'utente non devono essere effettuate dai bambini senza supervisione.

Per evitare gravi lesioni personali, leggere e comprendere tutte le avvertenze e le istruzioni prima dell'uso. **Il presente manuale è necessario per le avvertenze e le precauzioni per la sicurezza, le procedure di montaggio, funzionamento, ispezione e manutenzione. Tenere il presente manuale in un luogo sicuro e asciutto, come riferimento in futuro.**

AVVERTENZE E NORME PER LA SICUREZZA

ISTRUZIONI IMPORTANTI PER LA SICUREZZA

Quando si utilizza un elettrodomestico, è necessario osservare sempre delle precauzioni fondamentali, comprese quelle seguenti:

LEGGERE TUTTE LE ISTRUZIONI PRIMA DI USARE QUESTO ELETTRODOMESTICO.

AVVERTENZA: per ridurre il rischio di incendi, scosse elettriche o lesioni personali:

1. Non esporlo alla pioggia. Conservarlo in interni.
2. Non consentire che venga utilizzato come giocattolo. Occorre fare molta attenzione qualora venga utilizzato da bambini o nelle loro vicinanze.
3. Utilizzarlo solo come descritto nel presente manuale. Utilizzare esclusivamente i componenti aggiuntivi consigliati dal produttore.
4. Non utilizzarlo con una batteria danneggiata. Qualora l'elettrodomestico non funzioni come previsto, sia caduto, sia stato danneggiato, sia rimasto esposto all'aperto o sia caduto in acqua, portarlo a un nostro centro di assistenza.
5. Non maneggiare l'elettrodomestico con le mani bagnate.
6. Non inserire alcun oggetto nelle aperture.
7. Tenere capelli, indumenti abbondanti, dita e altre parti del corpo lontani dalle aperture e dalle parti mobili.
8. Disattivare tutti i controlli prima di rimuovere la batteria.
9. Utilizzare solo l'alimentatore CA e il caricabatterie (accessori opzionali) forniti dal produttore. Gli accessori che potrebbero essere utilizzati con un tipo di ventilatore a batteria potrebbero diventare pericolosi, se utilizzati con altri tipi.
10. Non caricare la batteria all'aperto.
11. Non esporre al fuoco o a temperature elevate.
12. Non utilizzare l'elettrodomestico in prossimità di fiamme esposte, braci ardenti o in atmosfere esplosive, ad esempio in presenza di liquidi, gas o polveri infiammabili. I ventilatori a batteria creano scintille che potrebbero incendiare polveri o fumi.
13. Non utilizzare mai il ventilatore a batteria in ubicazioni umide, ad esempio in un bagno.
14. Questo ventilatore a batteria è solo per uso in interni. Non utilizzare mai il ventilatore a batteria all'aperto.
15. Questo elettrodomestico è progettato per l'utilizzo domestico.
16. Leggere attentamente il presente manuale d'uso e il manuale d'uso del caricabatterie prima dell'uso.
17. Interrompere immediatamente il funzionamento qualora si noti una qualsiasi anomalia.
18. Qualora si faccia cadere o si colpisca il ventilatore, controllare con cura l'eventuale presenza di crepe o danni, prima di utilizzarlo di nuovo.
19. Non avvicinare il ventilatore a batteria a stufe o altre fonti di calore.
20. Non utilizzarlo in presenza di parti rotte, piegate, spaccate o danneggiate. Un ventilatore a batteria che presenti un qualsiasi danno o che funzioni in modo anomalo deve essere messo fuori servizio immediatamente. Eseguire un'ispezione prima di ciascun utilizzo.
21. Non lasciare mai il ventilatore a batteria incustodito mentre è in funzione.
22. Quando si intende utilizzare l'alimentatore CA (accessorio opzionale), non abusarne. Non utilizzare mai il cavo dell'alimentatore per trasportare il ventilatore, né per tirare la spina per scollegarla da una presa elettrica. Tenere l'alimentatore CA lontano da calore, olio, bordi taglienti o parti mobili. Sostituire immediatamente l'alimentatore qualora sia danneggiato. Un alimentatore danneggiato può aumentare il rischio di scosse elettriche.

USO E MANUTENZIONE DEL VENTILATORE A BATTERIA

1. Utilizzare il ventilatore a batteria appropriato per lo scopo previsto. Non utilizzare il ventilatore per uno scopo a cui non sia destinato.
2. Il ventilatore a batteria può funzionare mediante una cartuccia della batteria Makita Li-ion designata nella sezione "DATI TECNICI" nel presente manuale d'uso o un alimentatore CA fornito come accessorio opzionale. L'impiego di qualsiasi altra batteria potrebbe creare un rischio di incendio. Ricaricare le batterie soltanto con il caricabatterie specificato. Un caricabatterie che potrebbe essere idoneo per un tipo di batteria potrebbe creare un rischio di incendio, se utilizzato con un altro tipo di batteria.
3. Conservare il ventilatore a batteria inutilizzato fuori della portata dei bambini o di altre persone non addestrate.
4. Scollegare la cartuccia della batteria e l'alimentatore CA (accessorio opzionale) dalla fonte di alimentazione prima di riporre il ventilatore. Tale misura di sicurezza preventiva può ridurre il rischio di un avvio accidentale del ventilatore. Rimuovere sempre la cartuccia della batteria e scollegare sempre il ventilatore dalla presa elettrica prima di un qualsiasi intervento di ispezione, manutenzione o pulizia.
5. Quando la cartuccia della batteria non è in uso, tenerla lontana da altri oggetti metallici. Il cortocircuito dei terminali della batteria potrebbe causare scintille, bruciature o incendi.
6. Scollegare l'unità dalla presa elettrica e lasciarla raffreddare prima di un qualsiasi intervento di pulizia o di manutenzione.
7. Non lasciare che la familiarità con gli elettrodomestici induca alla disattenzione. Tenere presente che una frazione di secondo di disattenzione è sufficiente a causare gravi lesioni personali.
8. Quando si intende inserire o rimuovere la batteria, oppure collegare o scollegare l'alimentatore CA (accessorio opzionale), collocare sempre il ventilatore a batteria su una superficie piana e stabile.
9. Non utilizzare batterie, componenti aggiuntivi o accessori non consigliati dal produttore del presente elettrodomestico. L'utilizzo di batterie, componenti aggiuntivi o accessori non consigliati può risultare in gravi lesioni personali.

RIPARAZIONE

1. La riparazione del ventilatore a batteria deve essere effettuata solo da personale di assistenza qualificato. La riparazione o la manutenzione eseguita da personale non qualificato può causare il rischio di lesioni personali.
2. Per la riparazione del ventilatore a batteria utilizzare esclusivamente pezzi di ricambio identici. L'impiego di pezzi di ricambio non autorizzati o la mancata osservanza delle istruzioni per la manutenzione possono creare il rischio di scosse elettriche o di lesioni personali.
3. Non gettare nel fuoco questo ventilatore, anche qualora sia gravemente danneggiato. Le batterie possono esplodere, a contatto con il fuoco. Smaltire il ventilatore in conformità alle normative locali.

CARTUCCIA DELLA BATTERIA

1. Evitare l'avvio accidentale. Accertarsi che l'interruttore sia nella posizione di spegnimento, prima di collegare la cartuccia della batteria e di sollevare o trasportare l'elettrodomestico. Qualora si trasporti l'elettrodomestico con il dito sull'interruttore o si colleghi l'elettrodomestico all'alimentazione elettrica con l'interruttore attivato, si possono causare facilmente incidenti.
2. Scollegare la cartuccia della batteria dall'elettrodomestico prima di effettuare qualsiasi regolazione, sostituire gli accessori o riporre l'elettrodomestico. Tale misura di sicurezza preventiva riduce il rischio di un avvio accidentale dell'elettrodomestico.
3. Ricaricare solo con il caricabatterie specificato dal produttore. Un caricabatterie idoneo per un tipo di batteria potrebbe creare un rischio di incendio, se utilizzato con un'altra cartuccia della batteria.
4. Utilizzare gli elettrodomestici solo con la cartuccia della batteria specificatamente designata. L'impiego di altre cartucce delle batterie potrebbe creare un rischio di lesioni personali e di incendio.
5. In condizioni di abuso, del liquido potrebbe venire espulso della batteria: evitare il contatto con tale liquido. Qualora si verifichi accidentalmente un contatto, lavare abbondantemente con acqua. Inoltre, qualora del liquido entri in contatto con gli occhi, chiedere assistenza medica. Il liquido espulso della batteria potrebbe causare irritazioni o ustioni.
6. Non utilizzare una cartuccia della batteria o un elettrodomestico che siano stati danneggiati o modificati. Batterie danneggiate o modificate potrebbero comportarsi in modo imprevedibile, risultando in incendi, esplosioni o nel rischio di lesioni personali.
7. Non esporre una cartuccia della batteria o l'elettrodomestico al fuoco o a temperature eccessive. L'esposizione al fuoco o a temperature al di sopra dei 130°C potrebbe causare un'esplosione. La temperatura di 130°C può venire sostituita dalla temperatura di 265°F.
8. Seguire tutte le istruzioni di carica e non caricare la cartuccia della batteria o l'elettrodomestico al di fuori della gamma di temperature specificata nelle istruzioni. Una carica inappropriata o a una temperatura al di fuori della gamma specificata potrebbe danneggiare la batteria e aumentare il rischio di incendio.
9. Far eseguire gli interventi di assistenza da personale di assistenza qualificato, utilizzando solo pezzi di ricambio identici. In tal modo si ha la certezza di preservare la sicurezza del prodotto.
10. Non modificare né tentare di riparare l'elettrodomestico o la cartuccia della batteria, fatta eccezione per quanto indicato nelle istruzioni per l'uso e la manutenzione.

11. Prima di utilizzare la cartuccia della batteria, leggere tutte le istruzioni e le indicazioni precauzionali su (1) caricabatteria, (2) batteria e (3) prodotto che utilizza la batteria.
12. Non smontare la cartuccia della batteria.
13. Qualora il tempo di utilizzo si riduca eccessivamente, interrompere immediatamente l'utilizzo. In caso contrario, sussiste il rischio di surriscaldamento, possibili bruciature o persino di un'esplosione.
14. Qualora il liquido elettrolitico schizzi negli occhi, sciacquarli con acqua semplice e richiedere immediatamente assistenza medica. In caso contrario, sussiste il pericolo di perdita della vista.
15. Non cortocircuitare la cartuccia della batteria:
 - (1) Non toccare i terminali con materiale conduttivo.
 - (2) Evitare di riporre la cartuccia della batteria in un contenitore con altri oggetti metallici, quali chiodi, monete, e così via.
 - (3) Non esporre la cartuccia della batteria all'acqua o alla pioggia.
16. Il cortocircuito della batteria può causare un notevole flusso di corrente, surriscaldamenti, possibili bruciature e anche un guasto.
17. Non conservare l'elettrodomestico e la cartuccia della batteria in ubicazioni in cui la temperatura potrebbe raggiungere o superare i 50°C.
18. Non incenerire la cartuccia della batteria, anche qualora sia seriamente danneggiata o completamente esausta. La cartuccia della batteria può esplodere nel fuoco.
19. Fare attenzione a non far cadere e a non colpire la batteria.
20. Le batterie agli ioni di litio contenute sono soggette ai requisiti della normativa sulle merci pericolose. Per i trasporti commerciali, ad esempio da parte di terzi e spedizionieri, è necessario rispettare i requisiti speciali su imballaggi ed etichette. Per la preparazione dell'articolo da spedire, è richiesta la consulenza di un esperto in materiali pericolosi. Rispettare anche le normative nazionali, che potrebbero essere più dettagliate. Coprire con del nastro adesivo o un rivestimento i contatti aperti, e imballare la batteria in modo tale che non possa muoversi liberamente nell'imballaggio.
21. Rispettare le norme locali sullo smaltimento delle batterie.
22. Utilizzare le batterie esclusivamente con i prodotti specificati da Makita. L'installazione delle batterie in prodotti non compatibili potrebbe risultare in incendi, calore eccessivo, esplosioni o perdite di liquido elettrolitico.

 **ATTENZIONE: Utilizzare esclusivamente batterie originali Makita.**

L'utilizzo di batterie Makita non originali, o di batterie che siano state modificate, potrebbe causare lo scoppio delle batterie, causando incendi, lesioni personali e danni alle cose. Questo, inoltre, invalida la garanzia del prodotto e del caricabatteria Makita.

Suggerimenti per prolungare al massimo la vita utile della batteria:

1. Caricare la cartuccia della batteria prima che diventi completamente scarica. Interrompere sempre il funzionamento dell'elettrodomestico e caricare la cartuccia della batteria quando si nota un calo di potenza.
2. Non caricare mai una cartuccia della batteria completamente carica. La sovraccarica riduce la vita utile della batteria.
3. Caricare la cartuccia della batteria a una temperatura ambiente compresa tra 10°C e 40°C. Lasciar raffreddare una cartuccia della batteria molto calda prima di ricaricarla.
4. Caricare la cartuccia della batteria se non la si è utilizzata per un lungo periodo di tempo (oltre sei mesi).

PER GARANTIRE PRESTAZIONI OTTIMALI DELLA BATTERIA, SI CONSIGLIA DI CARICARE LA CARTUCCIA DELLA BATTERIA PRIMA DEL PRIMO UTILIZZO.

CONSERVARE LE PRESENTI ISTRUZIONI

DATI TECNICI

Questo ventilatore è dotato di funzioni di controllo a 3 velocità, oscillazione della testa e timer di spegnimento automatico. L'alimentazione può venire fornita da una cartuccia della batteria Makita o da un alimentatore CA (accessorio opzionale).

Modello:		CF101D	DCF102
[Tensione nominale] Cartuccia della batteria		[10,8 V / 10,8 V - 12 V max] BL1015, BL1016, BL1020B, BL1021B, BL1040B, BL1041B	[14,4 V] BL1415, BL1415N, BL1430, BL1430B, BL1440, BL1450, BL1460B [18 V] BL1815, BL1815N, BL1820, BL1820B, BL1830, BL1830B, BL1840, BL1840B, BL1850, BL1850B, BL1860B
Alimentatore CA (accessorio opzionale)	Ingresso	100–240 V, 50/60 Hz, 0,6 A max	
	Uscita	12 V 1,5 A	
Dimensioni (L x P x A)		185 x 260 x 284 mm	185 x 272 x 284 mm
Peso netto (cartuccia della batteria esclusa)		1,3 kg	

ATTENZIONE

Utilizzare solo le cartucce delle batterie elencate sopra. L'impiego di altre cartucce delle batterie potrebbe causare lesioni personali e/o incendi.

Tempo di utilizzo della batteria

La tabella seguente si riferisce ad alcune cartucce della batterie Makita. Viene indicato il tempo di utilizzo stimato di una batteria completamente carica:

Modello	Cartuccia della batteria	Velocità dell'aria		
		Bassa	Media	Alta
CF101D	BL1040B, BL1041B	630 min	380 min	275 min
DCF102	BL1460B	860 min	465 min	365 min
	BL1860B	1270 min	705 min	575 min

Simboli

Per questa unità vengono utilizzati i simboli seguenti. Accertarsi di comprenderne il significato prima dell'uso.



Leggere le istruzioni per l'uso.



Cd
Ni-MH
Li-ion

Solo per le nazioni della UE.

Non smaltire gli apparecchi elettrici o la batteria insieme ai rifiuti domestici.

In osservanza alle direttive europee sui rifiuti di apparecchiature elettriche ed elettroniche, sulle batterie e sugli accumulatori, nonché sui rifiuti di batterie e accumulatori, e sulla loro implementazione in base alle normative nazionali, gli apparecchi elettrici, le batterie e le cartucce delle batterie che hanno raggiunto la fine della loro vita utile devono essere sottoposti a raccolta differenziata e conferiti a una struttura di riciclaggio ecocompatibile.

Descrizione delle parti (Fig. 1-11)

- | | | |
|-----------------------------|---|---|
| 1. Pulsante di accensione | 2. Pulsante di modifica della velocità dell'aria | 3. Pulsante del timer di spegnimento automatico |
| 4. Pulsante di oscillazione | 5. Indicatore della velocità dell'aria | 6. Indicatore del timer di spegnimento automatico |
| 7. Foro per il cinturino | 8. Pulsante di sblocco (solo per il modello DCF102) | 9. Alloggiamento della batteria |
| 10. Gancio | 11. Presa 12 V CC | 12. Alimentatore CA |
| 13. Indicatore rosso | 14. Pulsante | 15. Cartuccia della batteria |
| 16. Indicatore luminoso | 17. Pulsante di controllo | 18. Foro per vite (5/8"-11 UNC) |

COME UTILIZZARE L'UNITÀ

Installazione o rimozione della cartuccia della batteria (Fig. 3)

⚠ ATTENZIONE:

- Spegnerne sempre l'elettrodomestico prima di installare o di rimuovere la cartuccia della batteria.
- Mantenere saldamente l'elettrodomestico e la cartuccia della batteria quando si intende installare o rimuovere la cartuccia della batteria. Qualora non si mantengano saldamente l'elettrodomestico e la cartuccia della batteria, si potrebbe causare il loro scivolamento dalle mani, risultando nel danneggiamento dell'elettrodomestico e della cartuccia della batteria e in lesioni personali.
- Installare a fondo la cartuccia della batteria fino a quando l'indicatore rosso (13) non è più visibile. In caso contrario, la cartuccia potrebbe cadere accidentalmente fuori dall'elettrodomestico, causando lesioni personali all'operatore o alle persone circostanti.









Per rimuovere la cartuccia della batteria, farla scorrere dall'elettrodomestico mentre si fa scorrere il pulsante (14). Per installare la cartuccia della batteria, allineare la linguetta presente sulla cartuccia della batteria con la scanalatura presente nell'alloggiamento, quindi farla scivolare in sede. Inserirli sempre a fondo, fino a quando si innesta in sede con un piccolo scatto. Qualora sia possibile vedere l'indicatore rosso (13) sul lato superiore del pulsante, vuol dire che la batteria non è bloccata completamente.

Non applicare forza nell'installazione della cartuccia della batteria. Qualora la cartuccia non scorra agevolmente, vuol dire che non è inserita correttamente.

Indicazione della carica residua della batteria (Fig. 4)

Solo per cartucce delle batterie dotate di indicatore

Premere il pulsante di controllo (17) sulla cartuccia della batteria per visualizzare la carica residua della batteria. Gli indicatori luminosi (16) si illuminano per alcuni secondi.

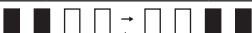
Indicatori luminosi			Carica residua
 Acceso	 Spento	 Lampeggiante	
			Dal 75% al 100%
			Dal 50% al 75%
			Dal 25% al 50%
			Dallo 0% al 25%
			Caricare la batteria. (solo per le batterie da 18 V e 14,4 V)
			La batteria potrebbe essersi guastata. (solo per le batterie da 18 V e 14,4 V)

NOTA:

- A seconda delle condizioni di utilizzo e della temperatura ambiente, l'indicazione potrebbe differire leggermente dalla carica reale.

Sistema di protezione dell'elettrodomestico e della batteria

L'elettrodomestico è dotato di un sistema di protezione. Questo sistema interrompe automaticamente l'alimentazione al motore per prolungare la vita utile dell'elettrodomestico e della batteria. L'elettrodomestico si arresta automaticamente durante il funzionamento, qualora l'elettrodomestico o la batteria vengano a trovarsi in una delle condizioni seguenti.

- Protezione dal sovraccarico: quando l'elettrodomestico viene fatto funzionare in un modo tale da causare un assorbimento di corrente elevato in modo anomalo, l'elettrodomestico si arresta automaticamente senza alcuna indicazione. In questa situazione, spegnere l'elettrodomestico e arrestare l'utilizzo che ha causato il sovraccarico dell'elettrodomestico. Quindi, accendere l'elettrodomestico per riavviarlo.
- Protezione dal surriscaldamento: quando l'elettrodomestico è surriscaldato, si arresta automaticamente. Lasciar raffreddare l'elettrodomestico prima di riaccenderlo.

- Protezione dalla sovrascarica: quando la carica della batteria diventa bassa, l'elettrodomestico si arresta automaticamente. Qualora l'elettrodomestico non funzioni anche quando si attivano gli interruttori, rimuovere la cartuccia della batteria dall'elettrodomestico e caricarla.

Avvio/arresto del ventilatore (Fig. 1, 2)

Per accendere il ventilatore, premere il pulsante di accensione (1). Per spegnere il ventilatore, premere di nuovo il pulsante di accensione.

Modifica della velocità dell'aria (Fig. 5)

Premere il pulsante di modifica della velocità dell'aria (2) mentre il ventilatore è in funzione. La velocità dell'aria aumenta a ogni pressione del pulsante. La velocità dell'aria torna a quella più bassa quando il ventilatore sta funzionando alla massima velocità.

Il ventilatore a batteria si avvia alla stessa velocità dell'impostazione precedente.

Regolazione dell'angolazione della testa del ventilatore (Fig. 6, 7)

È possibile regolare manualmente l'angolazione della testa del ventilatore. L'escursione di movimento della testa del ventilatore è indicata nella figura.

Per il modello DCF102, premere e tenere premuto il pulsante di sblocco (8) quando si intende regolare l'angolazione della testa del ventilatore.

NOTA:

Non ruotare la testa del ventilatore oltre la sua escursione di movimento.

Oscillazione della testa del ventilatore (Fig. 8)

Premere il pulsante di oscillazione (4) per far oscillare la testa. Premere di nuovo il pulsante per arrestare l'oscillazione.

La testa del ventilatore inizia ad oscillare dalla posizione corrente, quando si preme il pulsante di oscillazione. La testa del ventilatore oscilla con un'escursione pari a un angolo di 90 gradi.

ATTENZIONE:

- Quando si fa oscillare la testa del ventilatore, eliminare qualsiasi ostacolo dall'escursione di movimento della testa del ventilatore. In caso contrario, il ventilatore a batteria potrebbe venire spinto e cadere a causa dell'oscillazione.
- Non arrestare l'oscillazione tenendo ferma la testa del ventilatore. Per arrestarla, premere sempre il pulsante di oscillazione.

NOTA:

La testa del ventilatore, a seconda della sua posizione, potrebbe non oscillare subito dopo la pressione del pulsante di oscillazione, a causa del meccanismo di oscillazione.

Timer di spegnimento automatico (Fig. 9)

Premere il pulsante del timer di spegnimento automatico (3) mentre il ventilatore è in funzione. Il tempo prima dell'attivazione del timer di spegnimento automatico cambia a ogni pressione del pulsante (1 ora /2 ore /4 ore / disattivato).

Il numero sotto ciascuno degli indicatori del timer di spegnimento automatico mostra il numero di ore restanti fino allo spegnimento del ventilatore. L'indicatore del timer di spegnimento automatico si spegne con il passare del tempo.

NOTA:

A seconda del tipo di cartuccia della batteria e della carica residua, il timer di spegnimento automatico potrebbe venire attivato prima del tempo impostato.

Come appendere il ventilatore (Fig. 10)

Utilizzare il gancio (10) sulla maniglia per appendere il ventilatore a batteria su un palo o altre ubicazioni utilizzabili. Per evitare cadute accidentali del ventilatore a batteria, montare un cinturino utilizzando l'apposito foro (7) e fissarlo.

ATTENZIONE:

- Non agganciare mai il ventilatore a batteria in ubicazioni elevate o su superfici in cui l'elettrodomestico potrebbe perdere l'equilibrio e cadere.
- Per appendere il ventilatore a batteria, utilizzare materiale rigido, ad esempio un palo di metallo. Il diametro del palo per l'aggancio deve essere inferiore a 24 mm e poter sostenere 8,0 kg. Non appendere il ventilatore a batteria ad altezze superiori a 2,3 m.

Montaggio su un treppiede (Fig. 11)

È possibile montare il ventilatore a batteria su un treppiede Makita.

Quando si intende utilizzare il treppiede con il palo filettato da 5/8"-11 UNC, montare il ventilatore a batteria utilizzando il foro per vite (18).

Uso dell'alimentatore CA (accessorio opzionale)



AVVERTENZA

- Non utilizzare mai il ventilatore a batteria quando il cavo o la spina sono danneggiati.
- Non maneggiare la spina con le mani bagnate o unte.
- Non lasciare l'alimentatore CA scollegato dal ventilatore a batteria mentre l'alimentazione viene fornita dalla rete elettrica. I bambini più piccoli potrebbero inserire la spina sotto tensione in bocca e causare lesioni personali.

Inserire lo spinotto da 12 V CC dell'alimentatore CA nella presa da 12 V CC (**Fig. 1, 2**), quindi inserire i poli CA della spina incorporata in una presa della rete elettrica. Accertarsi che la tensione nominale della fonte di alimentazione elettrica di rete corrisponda a quella dell'alimentatore.

NOTA:

- Dopo aver collegato l'alimentatore CA, il ventilatore a batteria potrebbe richiedere da 3 a 5 secondi per avviarsi.
- L'alimentatore CA potrebbe emettere uno stridio quando viene utilizzato come fonte di alimentazione. Questo fenomeno non implica alcun effetto negativo sul normale utilizzo.
- L'alimentatore CA non carica la batteria inserita nel ventilatore a batteria.

MANUTENZIONE



AVVERTENZA

- Per la riparazione, rivolgersi a centri di assistenza Makita autorizzati che utilizzino esclusivamente pezzi di ricambio identici. L'impiego di pezzi di ricambio diversi potrebbe creare un pericolo o causare il danneggiamento del prodotto.
- Per evitare gravi lesioni personali, rimuovere sempre la cartuccia della batteria o l'alimentatore CA (accessorio opzionale) dall'unità quando si intende eseguire la pulizia o un qualsiasi intervento di manutenzione.
- Prima di effettuare qualsiasi procedura di ispezione, manutenzione e pulizia o di riporre il ventilatore a batteria, lasciarlo raffreddare completamente.

Manutenzione generale

Dopo che il ventilatore a batteria si è raffreddato, utilizzare dei panni puliti per rimuovere sporco, polvere, olio, grasso, e così via. Non utilizzare mai benzina per auto, benzina per pulizia, solventi, alcol o sostanze simili. In caso contrario, si potrebbero causare scolorimenti, deformazioni o spaccature.



AVVERTENZA

- Tutti i componenti vanno sostituiti presso un centro di assistenza autorizzato.

Conservazione

Per evitare incendi o bruciature, lasciare raffreddare completamente il ventilatore a batteria prima di riporlo. Non conservare la batteria scarica per periodi di tempo prolungati, in quanto ciò può ridurre la sua vita utile.

Per domande tecniche, rivolgersi al rivenditore.

ACCESSORIO OPZIONALE



ATTENZIONE:

Questi accessori o componenti aggiuntivi sono consigliati per l'uso con il prodotto Makita specificato nel presente manuale. L'utilizzo di qualsiasi altro accessorio o componente aggiuntivo potrebbe presentare il rischio di lesioni alle persone. Utilizzare l'accessorio o il componente aggiuntivo solo per lo scopo a cui è destinato.

Per assistenza o ulteriori dettagli relativi a questi accessori, rivolgersi al proprio centro di assistenza locale Makita.

- Alimentatore CA
- Batteria e caricabatterie originali Makita

NOTA:

Alcuni articoli nell'elenco potrebbero essere inclusi nella confezione dell'elettrodomestico come accessori in dotazione. Tali articoli possono variare da una nazione all'altra.

Nederlands

Dit apparaat kan worden gebruikt door kinderen van 8 jaar en ouder en door personen met een verminderd lichamelijk, zintuiglijk of geestelijk vermogen, of gebrek aan kennis en ervaring mits zij onder toezicht staan of instructies hebben gehad over het veilig gebruiken van het apparaat en de gevaren ervan kennen. Kinderen mogen niet met het apparaat spelen. Reinigen en onderhoud door de gebruiker mag niet worden uitgevoerd door kinderen zonder toezicht.

Lees voor het gebruik alle waarschuwingen en instructies aandachtig door en neem deze zorgvuldig in acht om ernstig letsel te voorkomen.

Deze gebruiksaanwijzing bevat veiligheidswaarschuwingen en voorzorgsmaatregelen omtrent de constructie en bediening van de apparatuur, inspectie, onderhoud en reinigingswerkzaamheden en de lijst van onderdelen. Bewaar deze gebruiksaanwijzing op een droge, veilige plaats voor latere naslag.

WAARSCHUWINGEN EN VEILIGHEIDSREGELS

BELANGRIJKE VEILIGHEIDSINSTRUCTIES

Bij gebruik van elektrische apparaten dient u altijd een aantal basisvoorzorgsmaatregelen in acht te nemen, waaronder de volgende:

LEES ALLE INSTRUCTIES DOOR VOORDAT U DIT APPARAAT GAAT GEBRUIKEN.

WAARSCHUWING – Om het risico van brand, elektrische schokken of letsel te verlagen:

1. Stel niet bloot aan regen of vocht. Bewaar binnenshuis.
2. Dit apparaat is geen speelgoed. Let goed op wanneer u het apparaat in de buurt van kinderen gebruikt.
3. Gebruik het apparaat alleen zoals beschreven in deze gebruiksaanwijzing. Gebruik alleen de door de fabrikant aanbevolen accessoires.
4. Gebruik de accu niet wanneer deze beschadigd is. Als het apparaat niet goed werkt, nadat het gevallen, beschadigd of in het water gevallen is, of nadat het buiten heeft gestaan, brengt u het naar ons servicecentrum.
5. Raak het apparaat niet met natte handen aan.
6. Steek geen voorwerp in enige opening.
7. Houd uw haar, losse kleding, vingers en andere lichaamsdelen uit de buurt van de openingen en bewegende delen.
8. Schakel het apparaat volledig uit voordat u de accu verwijderd.
9. Gebruik uitsluitend de netstroomadapter of acculader (optioneel accessoire) die door de fabrikant werd geleverd. Accessoires die geschikt zijn voor een bepaald type snoerloze ventilator kunnen met andere typen gevaar opleveren.
10. Laad de accu niet buitenshuis op.
11. Stel niet bloot aan vuur of hoge temperaturen.
12. Gebruik niet in de buurt van open vuur, gloeiende as of een explosieve atmosfeer, zoals in aanwezigheid van ontbrandbare vloeistoffen, gassen of stof. De snoerloze ventilator wekt vonken op die het stof of de dampen kunnen doen ontbranden.
13. Gebruik de snoerloze ventilator nooit op een vochtige plaats, zoals in een badkamer.
14. Deze snoerloze ventilator is uitsluitend bedoeld voor gebruik binnenshuis. Gebruik de snoerloze ventilator nooit buitenshuis.
15. Dit apparaat is bestemd voor huishoudelijk gebruik.
16. Lees deze gebruiksaanwijzing en die van de acculader vóór gebruik aandachtig door.
17. Stop het gebruik onmiddellijk als u iets vreemds opmerkt.
18. Als de ventilator is gevallen of ergens tegenaan is gestoten, controleert u hem zorgvuldig op barsten of andere schade voordat u hem weer gebruikt.
19. Plaats de snoerloze ventilator niet te dicht bij een kachel of andere warmtebron.
20. Gebruik het apparaat niet als onderdelen zijn gebroken, verbogen, gebarsten of anderszins beschadigd zijn. Een snoerloze ventilator die beschadigd lijkt of abnormaal werkt, moet onmiddellijk buiten bedrijf worden gesteld. Inspecteer het apparaat altijd voor gebruik.
21. Laat de snoerloze ventilator niet onder stroom of onbeheerd achter.

22. Bij gebruik van de netstroomadapter (optioneel accessoire), gaat u hier voorzichtig mee om. Trek nooit aan het snoer van de adapter om de stekker uit het stopcontact te trekken en til het apparaat niet aan het snoer op. Houd de netstroomadapter uit de buurt van hitte, olie, scherpe randen of bewegende delen. Vervang een beschadigde adapter onmiddellijk. Een beschadigde adapter kan het risico van een elektrische schok verhogen.

BEDIENING EN ONDERHOUD VAN DE SNOERLOZE VENTILATOR

1. Gebruik het juiste type snoerloze ventilator voor uw toepassing. Gebruik de ventilator niet voor doeleinden waarvoor deze niet bestemd is.
2. De snoerloze ventilator kan werken op een lithiumionaccu van Makita zoals opgegeven in het hoofdstuk "TECHNISCHE GEGEVENS" in deze gebruiksaanwijzing, of op een netstroomadapter die als optioneel accessoire verkrijgbaar is. Het gebruik van een andere accu kan leiden tot letsel en/of brand. Laad de accu alleen op met de voorgeschreven acculader. Een acculader die geschikt is voor één type accu kan brandgevaar opleveren indien gebruikt met een ander type accu.
3. Berg een snoerloze ventilator op buiten het bereik van kinderen en andere niet-opgeleide personen.
4. Verwijder de accu en verbreek de verbinding van de netstroomadapter (optioneel accessoire) voordat u de ventilator opbergt. Deze voorzorgsmaatregelen verlagen het risico dat de ventilator per ongeluk wordt ingeschakeld. Verwijder altijd de accu en trek altijd de stekker uit het stopcontact alvorens enige inspectie-, onderhouds- of reinigingswerkzaamheden te verrichten.
5. Wanneer u de accu niet gebruikt, zorgt u dat die niet in aanraking kan komen met andere metalen voorwerpen. Kortsluiting van de accucontacten kan vonken, schroeiplekken en brand veroorzaken.
6. Trek de stekker uit het stopcontact en laat het apparaat afkoelen alvorens enige reinigings- of onderhoudswerkzaamheden uit te voeren.
7. Ook al bent u volledig vertrouwd met het apparaat, ga er in geen geval achteloos mee om. Denk eraan dat een ogenblik van onoplettendheid voldoende is om ernstig letsel te veroorzaken.
8. Bij het aanbrengen/verwijderen van de accu of het aansluiten/loskoppelen van de netstroomadapter (optioneel accessoire), plaatst u de snoerloze ventilator altijd op een horizontale en stabiele ondergrond.
9. Gebruik geen accu's, hulpstukken of accessoires die niet zijn aanbevolen door de fabrikant van dit apparaat. Het gebruik van accu's, hulpstukken of accessoires die niet zijn aanbevolen, kan leiden tot ernstig persoonlijk letsel.

REPARATIE

1. Reparatie van de snoerloze ventilator mag alleen worden uitgevoerd door een vakbekwame reparateur. Als onderhoud of reparaties worden uitgevoerd door onbekwame personen, kan dat leiden tot letsel.
2. Bij reparatie van een snoerloze ventilator mag u alleen identieke vervangingsonderdelen gebruiken. Het gebruik van niet-goedgekeurde onderdelen of het niet naleven van de onderhoudsinstructies, kan het risico van een elektrische schok of letsel opleveren.
3. Werp deze ventilator niet in een vuur, zelfs niet als deze al ernstig beschadigd is. De accu's kunnen in een vuur exploderen. Verwerk de ventilator in overeenstemming met plaatselijke regelgeving.

ACCU

1. Voorkom onbedoeld starten. Verzeker u ervan dat de schakelaar in de uit-stand staat alvorens het apparaat aan te sluiten op de accu, op te pakken of te dragen. Door het apparaat te dragen met uw vinger op de schakelaar, of aan te sluiten op de voeding terwijl het is ingeschakeld, is vragen om ongelukken.
2. Verwijder de accu van het apparaat voordat u instellingen maakt, accessoires verwisselt of het apparaat opbergt. Deze veiligheidsvoorzorgsmaatregelen verlagen het risico dat het apparaat per ongeluk wordt ingeschakeld.
3. Laad alleen op met de acculader aanbevolen door de fabrikant. Een acculader die geschikt is voor één type accu kan brandgevaar opleveren indien gebruikt met een ander type accu.
4. Gebruik een apparaat uitsluitend met de specifiek daarvoor bedoelde accu. Het gebruik van een andere accu kan leiden tot letsel en/of brand.
5. Onder zware gebruiksomstandigheden kan vloeistof uit de accu komen. Voorkom aanraking. Als aanraking zich per ongeluk voordoet, spoelt u met water. Als de vloeistof in uw ogen komt, raadpleegt u tevens een arts. Vloeistof uit de accu kan irritatie en brandwonden veroorzaken.
6. Gebruik geen accu of apparaat die/dat beschadigd of gewijzigd is. Beschadigde of gewijzigde accu's kunnen onvoorspelbaar gedrag vertonen dat kan leiden tot brand, explosie of kans op letsel.
7. Stel de accu en het apparaat niet bloot aan vuur of een buitensporige temperatuur. Blootstelling aan vuur of een temperatuur hoger dan 130 °C kan leiden tot een explosie. De temperatuur van 130 °C is gelijk aan een temperatuur van 265 °F.
8. Volg alle oplaadinstructies en laad de accu of het apparaat niet op buiten het temperatuurbereik opgegeven in de instructies. Opladen op de verkeerde wijze of bij een temperatuur buiten het opgegeven bereik, kan de accu beschadigen en de kans op brand vergroten.
9. Laat servicewerkzaamheden uitvoeren door een vakbekwame reparateur met gebruikmaking van uitsluitend identieke vervangingsonderdelen. Hiermee bent u ervan verzekerd dat de veiligheid van het apparaat behouden blijft.

10. Probeer het apparaat of de accu niet te wijzigen of te repareren, behalve indien aangegeven in de instructies voor gebruik en service.
11. Alvorens de accu in gebruik te nemen, leest u alle aanwijzingen en veiligheidsvoorschriften voor (1) de acculader, (2) de accu en (3) het apparaat waarvoor u de accu gebruikt.
12. Probeer niet de accu te demonteren.
13. Als de gebruiksduur veel korter is geworden, stopt u onmiddellijk met het gebruik. Anders kan dat leiden tot het risico van oververhitting, mogelijk brandwonden en zelfs een explosie.
14. Als elektrolyt in uw ogen komt, wast u ze dan onmiddellijk uit met volop schoon water en raadpleeg dan snel een arts. Dit kan leiden tot verlies van gezichtsvermogen.
15. Sluit de accucontacten niet kort:
 - (1) Raak de accucontacten niet aan met metalen of geleidende materialen.
 - (2) Berg de accu niet op in een doos samen met andere metalen voorwerpen, zoals spijkers, sleutels, kleingeld, enz.
 - (3) Stel de accu niet bloot aan regen of vocht.
16. Kortsluiting van de accu kan leiden tot een hoge stroomsterkte, oververhitting, mogelijke brandwonden en zelfs een defect.
17. Berg het apparaat en de accu niet op plaatsen op waar de temperatuur kan oplopen tot boven 50 °C.
18. Gooi een accu nooit in het vuur, ook al is de accu zwaar beschadigd of volledig versleten. De accu kan exploderen in een vuur.
19. Let erop dat de accu niet valt of ergens tegenaan stoot.
20. De bijgeleverde lithiumionaccu's zijn onderhevig aan de vereisten in de wetgeving omtrent gevaarlijke stoffen. Voor commerciële transporten, bijvoorbeeld door derden of expediteurs, moeten speciale vereisten ten aanzien van verpakking en etikettering worden nageleefd. Als voorbereiding op het transport van het artikel, is het noodzakelijk een expert op het gebied van gevaarlijke stoffen te raadplegen. Houd u tevens aan mogelijk strengere nationale regelgeving. Blootliggende contactpunten moeten worden afgedekt met tape en de accu moet zodanig worden verpakt dat deze niet kan bewegen in de verpakking.
21. Volg de plaatselijk geldende voorschriften voor het verwerken van accu's.
22. Gebruik de accu uitsluitend in een apparaat dat is opgegeven door Makita. Als de accu in een niet-compatibel apparaat wordt aangebracht, kan dat leiden tot brand, buitensporige warmteontwikkeling, een explosie of lekkage van elektrolyt.



LET OP: Gebruik alleen originele Makita-accu's.

Het gebruik van andere dan originele Makita-accu's, of accu's die op enige wijze zijn aangepast, kan resulteren in het openbarsten van de accu waardoor brand, lichamenlijk letsel en schade kan worden veroorzaakt. Bovendien zal hierdoor de Makita-garantie voor het Makita-apparaat en -acculader vervallen.

Tips om de gebruiksduur van de accu optimaal te houden:

1. Laad de accu op voordat die volledig ontladen is. Stop altijd het gebruik en laad de accu op wanneer u merkt dat het vermogen afneemt.
2. Laad een volledig opgeladen accu nooit opnieuw op. Te lang opladen verkort de levensduur van de accu.
3. Laad de accu op bij een omgevingstemperatuur van 10 °C tot 40 °C. Laat een warme accu eerst afkoelen voordat u deze oplaadt.
4. Laad de accu op als u van plan bent deze lange tijd (meer dan zes maanden) niet te gebruiken.

OM VERZEKERD TE ZIJN VAN DE MAXIMALE PRESTATIES VAN DE ACCU, ADVISEREN WIJ U DE ACCU OP TE LADEN VOORDAT U HEM DE EERSTE KEER GEBRUIKT.

BEWAAR DEZE INSTRUCTIES

TECHNISCHE GEGEVENS

Deze ventilator is voorzien van een 3-traps toerentalregeling, zwenkende ventilatorkop en automatische uitschakeltimer. De voeding kan worden geleverd door een Makita-accu of -netstroomadapter (optioneel accessoire).

Model:		CF101D	DCF102
[Nominale spanning] Accu		[10,8 V / 10,8 V - max. 12 V] BL1015, BL1016, BL1020B, BL1021B, BL1040B, BL1041B	[14,4 V] BL1415, BL1415N, BL1430, BL1430B, BL1440, BL1450, BL1460B [18 V] BL1815, BL1815N, BL1820, BL1820B, BL1830, BL1830B, BL1840, BL1840B, BL1850, BL1850B, BL1860B
Netstroomadapter (optioneel accessoire)	Ingang	100 – 240 V, 50/60 Hz, max. 0,6 A	
	Uitgang	12 V 1,5 A	
Afmetingen (l x b x h)		185 x 260 x 284 mm	185 x 272 x 284 mm
Nettogewicht (zonder accu)		1,3 kg	



LET OP

Gebruik uitsluitend de bovenvermelde accu's. Het gebruik van een andere accu kan leiden tot letsel en/of brand.

Gebruiksduur van de accu

De onderstaande tabel geldt voor enkele accu's van Makita. De geschatte gebruiksduur van een volledig opgeladen accu is als volgt:

Model	Accu	Luchtsnelheid		
		Laag	Gemiddeld	Hoog
CF101D	BL1040B, BL1041B	630 min	380 min	275 min
DCF102	BL1460B	860 min	465 min	365 min
	BL1860B	1270 min	705 min	575 min

Symbolen

De volgende symbolen worden gebruikt voor dit apparaat. Zorg ervoor dat u weet wat ze betekenen alvorens het apparaat te gebruiken.



Lees de gebruiksaanwijzing.



Cd
Ni-MH
Li-Ion

Alleen voor landen van de EU.

Gooi elektrische apparatuur en ook de accu niet weg met uw gewone huishoudelijke afval!

Met inachtneming van de Europese Richtlijnen inzake afgedankte elektrische en elektronische apparatuur, batterijen en accu's, inclusief opgebruikte batterijen en accu's, en de tenuitvoerlegging daarvan binnen de nationale wetgeving, moeten opgebruikte elektrische apparaten, batterijen en accu's die het einde van hun levensduur bereikt hebben, apart worden ingezameld, om te worden verwerkt door een recyclebedrijf dat voldoet aan de geldende milieu-eisen.

Beschrijving van de onderdelen (Fig. 1 – 11)

- | | | |
|-----------------------|--|---|
| 1. Aan/uit-schakelaar | 2. Luchtsnelheidskeuzeknop | 3. Automatische-uitschakeltimerknop |
| 4. Zwenkknop | 5. Luchtsnelheidsindicatorlampjes | 6. Automatische-uitschakeltimerindicatorlampjes |
| 7. Rijgoot | 8. Ontgrendelknop (alleen DCF102) | 9. Accugleuf |
| 10. Haak | 11. 12V-gelijkstroomingangsaansluiting | 12. Netstroomadapter |
| 13. Rode deel | 14. Knop | 15. Accu |
| 16. Indicatorlampje | 17. Controleknop | 18. Schroefgat (5/8"-11 UNC) |

BEDIENING VAN HET APPARAAT

De accu aanbrengen en verwijderen (Fig. 3)

⚠ LET OP:

- Schakel altijd eerst het apparaat uit voordat u de accu aanbrengt of verwijdert.
- Houd het apparaat en de accu stevig vast bij het aanbrengen en verwijderen van de accu. Als u het apparaat en de accu niet stevig vasthoudt, kunnen deze uit uw handen glippen en leiden tot beschadiging van het apparaat en de accu en tot persoonlijk letsel.
- Breng de accu zo ver mogelijk aan tot het rode deel (13) niet meer zichtbaar is. Als u dit niet doet, kan de accu uit het apparaat vallen en letsel veroorzaken bij uzelf of iemand in uw buurt.

Om de accu te verwijderen, verschuift u de knop (14) en schuift u tegelijkertijd de accu van het apparaat af.









Voor het aanbrengen van de accu plaatst u de tong van de accu in de groef van de behuizing en schuift u de accu op zijn plaats. Schuif de accu altijd volledig erin totdat deze op zijn plaats vastklikt. Als u het rode deel (13) aan de bovenkant van de knop kunt zien, is de accu niet volledig vergrendeld.

Druk de accu niet met kracht erin. Als de accu niet gemakkelijk erin schuift, brengt u deze verkeerd aan.

De resterende accuspanning controleren (Fig. 4)

Alleen voor accu's met een indicatorlampje

Druk op de controleknop (17) van de accu om de resterende accuspanning te zien. De indicatorlampjes (16) branden gedurende enkele seconden.

Indicatorlampje			Resterende lading
 Aan	 Uit	 Knippert	
			75% tot 100%
			50% tot 75%
			25% tot 50%
			0% tot 25%
			Laad de accu op. (alleen voor accu's van 18 V en 14,4 V)
			Er kan een storing zijn opgetreden in de accu. (alleen voor accu's van 18 V en 14,4 V)

OPMERKING:

- Afhankelijk van de gebruiksomstandigheden en de omgevingstemperatuur, kan de aanduiding iets verschillen van de werkelijke accuslading.

Apparaat-/accubeveiligingssysteem

Het apparaat is uitgerust met een beveiligingssysteem. Dit systeem onderbreekt automatisch de voeding naar de motor om de levensduur van het apparaat en de accu te verlengen. Het apparaat kan tijdens het gebruik automatisch stoppen als het apparaat of de accu aan één van de volgende omstandigheden wordt blootgesteld.

- Overbelastingsbeveiliging: Wanneer het apparaat wordt gebruikt op een manier waardoor een abnormaal hoge stroom wordt getrokken, stopt het apparaat automatisch zonder dat een indicatorlampje gaat branden. Schakel in die situatie het apparaat uit en stop het gebruik dat ertoe leidde dat het apparaat overbelast raakte. Schakel daarna het apparaat in om het weer te starten.
- Oververhittingsbeveiliging: Wanneer het apparaat oververhit is, stopt het apparaat automatisch. Laat het apparaat afkoelen voordat u het weer inschakelt.
- Beveiliging tegen te ver ontladen: Als de accuslading laag is, stopt het apparaat automatisch. Als het apparaat niet werkt, ook niet wanneer de schakelaars worden bediend, verwijdert u de accu vanaf het apparaat en laadt u de accu op.

De ventilator starten/stoppen (Fig. 1 en 2)

Druk op de aan/uit-schakelaar (1) om de ventilator in te schakelen. Druk nogmaals op de aan/uit-schakelaar om de ventilator uit te schakelen.

De luchtsnelheid veranderen (Fig. 5)

Druk op de luchtsnelheidskeuzeknop (2) terwijl de ventilator draait. De luchtsnelheid neemt toe elke keer wanneer u op de knop drukt. Na de hoogste luchtsnelheid keert de luchtsnelheid terug naar de laagste luchtsnelheid. De snoerloze ventilator wordt ingeschakeld met dezelfde luchtsnelheid als de laatste instelling.

De hoek van de ventilatorkop afstellen (Fig. 6, 7)

De hoek van de ventilatorkop kan handmatig worden afgesteld. Het bereik waarover de ventilatorkop kan worden gedraaid, wordt aangegeven in de afbeelding.

Op de DCF102 houdt u de ontgrendelknop (8) ingedrukt om de hoek van de ventilatorkop af te stellen.

OPMERKING:

Draai de ventilatorkop niet verder dan zijn draaibereik.

De ventilatorkop laten zwenken (Fig. 8)

Druk op de zwenkknop (4) om de ventilatorkop te laten zwenken. Druk nogmaals op de knop om het zwenken te stoppen.

Zodra op de zwenkknop wordt gedrukt, begint de ventilatorkop te zwenken vanuit de huidige stand. De ventilatorkop heeft een zwenkbereik van 90 graden.



LET OP:

- Zorg ervoor dat zich geen voorwerpen binnen het zwenkbereik bevinden wanneer u de ventilatorkop laat zwenken. De snoerloze ventilator kan door het zwenken ergens tegenaan botsen en omvallen.
- Probeer het zwenken niet te stoppen door de ventilatorkop vast te houden. Druk altijd op de zwenkknop om het zwenken te stoppen.

OPMERKING:

Afhankelijk van de stand van de ventilatorkop, begint de ventilatorkop mogelijk niet direct te zwenken nadat op de zwenkknop is gedrukt als gevolg van het zwenkmechanisme.

Automatische uitschakeltimer (Fig. 9)

Druk op de automatische-uitschakeltimerknop (3) terwijl de ventilator draait. De duur van de actieve automatische uitschakeltimer verandert elke keer wanneer u op de knop drukt (1 uur - 2 uur - 4 uur - uit).

Het cijfer onder elk van de automatische-uitschakeltimerindicatorlampjes geeft het resterende aantal uur aan waarna de ventilator wordt uitgeschakeld. De automatische-uitschakeltimerindicatorlampjes gaan na het verstrijken van de tijdsduur uit.

OPMERKING:

Afhankelijk van het type accu en de resterende acculading, kan de automatische uitschakeltimer eerder worden geactiveerd dan de ingestelde tijdsduur.

De ventilator ophangen (Fig. 10)

Gebruik de haak (10) op de handgreep om de snoerloze ventilator op te hangen aan een paal of een andere geschikte plaats. Om te voorkomen dat de snoerloze ventilator per ongeluk valt, rijgt u een touw door het rijgkoord (7) en knoopt u deze ergens aan vast.



LET OP:

- Hang de snoerloze ventilator nooit op een hoge plaats op en plaats hem niet op een oppervlak waar het apparaat zijn balans kan verliezen en kan vallen.
- Gebruik bij het ophangen van de snoerloze ventilator een hard materiaal, zoals een metalen stang. De diameter van de ophangstang moet kleiner zijn dan 24 mm en een gewicht van 8,0 kg kunnen dragen. Hang de snoerloze ventilator niet hoger dan 2,3 meter.

Op een statief bevestigen (Fig. 11)

De snoerloze ventilator kan worden bevestigd op een statief van Makita.

Bij gebruik van een statief met een as met schroefdraad 5/8"-11 UNC, bevestigt u de snoerloze ventilator met behulp van schroefgat (18).

De netstroomadapter gebruiken (optioneel accessoire)

WAARSCHUWING

- Gebruik de snoerloze ventilator niet wanneer het snoer of de stekker beschadigd is.
- Hanteer de stekker niet met natte of vette handen.
- Laat de netstroomadapter niet losgekoppeld van de snoerloze ventilator liggen terwijl deze is aangesloten op het stopcontact. Kleine kinderen kunnen de stroomvoerende stekker in hun mond steken en letsel oplopen.

Steek de 12V-gelijkstroomstekker van de netstroomadapter in de 12V-gelijkstroomingangsaansluiting van het apparaat (**Fig. 1, 2**), en steek daarna de netstroomstekker in een stopcontact. Verzeker u ervan dat de nominale spanning van het elektriciteitsnet overeenkomt met die van de netstroomadapter.

OPMERKING:

- Nadat de netstroomadapter is aangesloten, kan het 3 tot 5 seconden duren voordat de snoerloze ventilator start.
- Wanneer de netstroomadapter als voeding wordt gebruikt, kan deze een krakend geluid voortbrengen. Dat beïnvloedt de normale werking niet.
- De netstroomadapter laadt de accu die op de snoerloze ventilator is aangebracht niet op.

ONDERHOUD

WAARSCHUWING

- Laat reparaties altijd uitvoeren door een erkend Makita-servicecentrum met gebruikmaking van identieke vervangingsonderdelen. Het gebruik van andere onderdelen kan gevaar opleveren en het apparaat beschadigen.
- Om ernstig persoonlijk letsel te voorkomen, verwijdert u altijd eerst de netstroomadapter (optioneel accessoire) of de accu vanaf het apparaat voordat u enige reinigings- of onderhoudswerkzaamheden uitvoert.
- Laat de snoerloze ventilator volledig afkoelen voordat u enige inspectie-, onderhouds- of reinigingswerkzaamheden uitvoert, of de snoerloze ventilator opbergt.

Algemeen onderhoud

Nadat de snoerloze ventilator is afgekoeld, gebruikt u een schone doek om vuil, stof, olie, vet, enz. te verwijderen. Gebruik nooit benzine, wasbenzine, thinner, alcohol en dergelijke. Hierdoor kunnen verkleuring, vervormingen en barsten worden veroorzaakt.

WAARSCHUWING

- Het vervangen van onderdelen mag alleen worden gedaan door een erkend servicecentrum.

Opbergen

Om brand te voorkomen, laat u de snoerloze ventilator volledig afkoelen voordat u deze opbergt. Berg een lege accu niet gedurende een lange tijd op opdat hierdoor de levensduur kan worden verkort.

Met technische vragen kunt u zich richten tot het verkoopkantoor.

OPTIONEEL ACCESSOIRE

LET OP:

Deze accessoires of hulpstukken worden aanbevolen voor gebruik met het Makita-apparaat dat in deze gebruiksaanwijzing wordt beschreven. Het gebruik van enige andere accessoires of hulpstukken kan een risico van persoonlijk letsel opleveren. Gebruik de accessoires en hulpstukken uitsluitend voor de aangegeven doeleinden. Mocht u meer informatie willen hebben over deze accessoires, dan kunt u contact opnemen met uw plaatselijke Makita-servicecentrum.

- Netstroomadapter
- Originele Makita-accu en -acculader

OPMERKING:

Sommige items op de lijst kunnen zijn inbegrepen in de doos van het apparaat als standaard toebehoren. Deze kunnen van land tot land verschillen.

Español

Este aparato puede ser utilizado por niños de 8 o más años de edad y personas con capacidades físicas, sensoriales o mentales mermadas, o sin experiencia y conocimiento, si han recibido supervisión o instrucción para el uso del aparato de forma segura y son conscientes del peligro que implica. Los niños no deben jugar con el aparato. La limpieza y mantenimiento que debe hacer el usuario no deben ser realizados por niños sin ser supervisados.

Para evitar heridas graves, lea y entienda todas las advertencias e instrucciones antes de utilizar.

Necesitará este manual para las advertencias y precauciones de seguridad y los procedimientos de montaje, operación, inspección y mantenimiento. Guarde este manual en un lugar seguro y seco para consultarlo en el futuro.

ADVERTENCIAS Y NORMAS DE SEGURIDAD

INSTRUCCIONES DE SEGURIDAD IMPORTANTES

Cuando utilice un aparato eléctrico, deberá observar siempre unas precauciones básicas, incluyendo lo siguiente:

LEA TODAS LAS INSTRUCCIONES ANTES DE UTILIZAR ESTE APARATO.

ADVERTENCIA – Para reducir el riesgo de incendio, descarga eléctrica o heridas:

1. No lo exponga a la lluvia. Almacénelo en interiores.
2. No permita que sea utilizado como juguete. Es necesario prestar buena atención cuando sea utilizado por o cerca de niños.
3. Utilícelo solamente como se describe en este manual. Utilice solamente acoplamientos recomendados por el fabricante.
4. No lo utilice con una batería dañada. Si el aparato no está funcionando como debería porque se le ha caído, se ha dañado, lo ha dejado en exteriores, o se ha caído al agua, llévelo a nuestro centro de servicio.
5. No maneje el aparato con las manos mojadas.
6. No ponga ningún objeto en las aberturas.
7. Mantenga el cabello, ropa holgada, dedos y todas las partes de su cuerpo alejados de las aberturas y las partes en movimiento.
8. Desactive todos los controles antes de extraer la batería.
9. Utilice solamente el adaptador de CA y el cargador (accesorios opcionales) suministrados por el fabricante. Los accesorios que pueden ser apropiados para un ventilador inalámbrico, pueden resultar peligrosos cuando se utilizan en otros.
10. No cargue la batería en exteriores.
11. No lo exponga al fuego ni a altas temperaturas.
12. No lo utilice cerca de llamas libres, brasas fulgurantes ni en atmósferas explosivas, tales como en presencia de líquidos, gases o polvo inflamables. Los ventiladores inalámbricos crean chispas que pueden prender fuego al polvo o los humos.
13. No utilice nunca el ventilador inalámbrico en lugares húmedos tal como en un cuarto de baño.
14. Este ventilador inalámbrico es para usar en interiores solamente. No utilice nunca el ventilador inalámbrico en exteriores.
15. Este aparato está pensado para ser utilizado en el hogar.
16. Lea este manual de instrucciones y el manual de instrucciones del cargador atentamente antes de utilizar.
17. Detenga la operación inmediatamente si nota algo anormal.
18. Si deja caer o golpea el ventilador, compruébelo atentamente para ver si tiene grietas o daños antes de utilizarlo.
19. No acerque el ventilador inalámbrico a estufas u otras fuentes de calor.
20. No lo utilice si está roto, doblado, agrietado o si hay partes que están dañadas. Cualquier ventilador inalámbrico que parezca estar dañado de cualquier manera o que su funcionamiento no sea normal se deberá dejar de utilizar inmediatamente. Inspecciónelo antes de cada utilización.
21. No deje el ventilador inalámbrico con la corriente conectada y sin atenderlo.
22. Cuando utilice el adaptador de CA (accesorio opcional), no haga mal uso de él. No utilice nunca el cable del adaptador para transportar el ventilador ni para desenchufar la clavija de la toma de corriente. Mantenga el adaptador de CA alejado del calor, aceite, bordes cortantes o partes en movimiento. Reemplace el adaptador dañado inmediatamente. El adaptador dañado aumentará el riesgo de que se produzca una descarga eléctrica.

UTILIZACIÓN Y CUIDADO DEL VENTILADOR INALÁMBRICO

1. Utilice el ventilador inalámbrico correcto para su aplicación. No utilice el ventilador con un propósito para el que no ha sido previsto.
2. El ventilador inalámbrico puede funcionar con el cartucho de batería de litio-ion designado en la sección "ESPECIFICACIONES" en este manual de instrucciones o el adaptador de CA de Makita suministrado como accesorio opcional. La utilización de cualquier otra batería puede crear un riesgo de incendio. Recargue la batería solamente con el cargador especificado. Un cargador que puede ser apropiado para un tipo de batería puede crear un riesgo de incendio cuando se utiliza con otra batería.
3. Guarde el ventilador inalámbrico que no esté utilizando fuera del alcance de los niños y otras personas no preparadas.
4. Desconecte el cartucho de batería y el adaptador de CA (accesorios opcionales) de la toma de corriente antes de almacenar el ventilador. Tales medidas de seguridad preventiva pueden reducir el riesgo de que el ventilador pueda ser puesto en marcha accidentalmente. Siempre retire el cartucho de batería y desenchufe el ventilador de su toma de corriente antes de realizar cualquier procedimiento de inspección, mantenimiento, o limpieza.
5. Cuando el cartucho de batería no esté siendo utilizado, manténgalo alejado de otros objetos metálicos. Si se cortocircuitan los terminales de la batería podrán producirse chispas, quemaduras o un incendio.
6. Desenchufe la unidad y deje que se enfríe antes de intentar realizar cualquier tipo de limpieza o mantenimiento.
7. No permita que la familiaridad con los aparatos lo vuelva descuidado. Recuerde que un descuido de una fracción de segundo es suficiente para infligirle graves heridas.
8. Cuando inserte/retire la batería o enchufe/desenchufe el adaptador de CA (accesorios opcionales), ponga siempre el ventilador inalámbrico sobre una superficie plana y estable.
9. No utilice ninguna batería, acoplamiento o accesorio no recomendado por el fabricante de este aparato. La utilización de baterías, acoplamientos o accesorios no recomendados pueden resultar en heridas personales graves.

SERVICIO

1. El servicio del ventilador inalámbrico deberá ser realizado solamente por personal de reparación cualificado. Un servicio o mantenimiento realizado por personal no cualificado podrá resultar en un riesgo de sufrir heridas.
2. Cuando haga el servicio a un ventilador inalámbrico, utilice solamente piezas de repuesto idénticas. La utilización de piezas no autorizadas o el no seguir las instrucciones de mantenimiento puede crear un riesgo de descarga eléctrica o heridas.
3. No incinere este ventilador, aunque esté dañado severamente. Las baterías pueden explotar si se tiran al fuego. Deseche el ventilador de acuerdo con los reglamentos locales.

CARTUCHO DE BATERÍA

1. Evite las puestas en marcha involuntarias. Asegúrese de que el interruptor está en la posición desactivada antes de conectar al cartucho de batería, y recoger o transportar el aparato. Transportar el aparato con el dedo en el interruptor o suministrar energía al aparato teniendo el interruptor activado es una invitación a accidentes.
2. Desconecte al cartucho de batería del aparato antes de hacer cualquier ajuste, cambiar accesorios o almacenar el aparato. Tales medidas preventivas de seguridad reducirán el riesgo de que el aparato pueda ser puesto en marcha accidentalmente.
3. Recargue solamente con el cargador especificado por el fabricante. Un cargador que es apropiado para un tipo de cartucho de batería puede crear un riesgo de incendio cuando se utiliza con otro cartucho de batería.
4. Utilice los aparatos solamente con los cartuchos de batería designados específicamente para ellos. La utilización de cualquier otro cartucho de batería puede crear un riesgo de heridas o incendio.
5. En condiciones abusivas, es posible que salga expulsado líquido de la batería; evite el contacto con él. Si se produce un contacto accidental, enjuague con agua. Si el líquido entra en los ojos, además de enjuagarlos, solicite asistencia médica. El líquido expulsado de la batería puede ocasionar irritación y quemaduras.
6. No utilice un cartucho de batería o aparato que esté dañado o modificado. Las baterías dañadas o modificadas pueden comportarse de forma impredecible resultando en un incendio, explosión o riesgo de heridas.
7. No exponga un cartucho de batería o aparato al fuego o a una temperatura excesiva. La exposición al fuego o a una temperatura superior a los 130 °C puede ocasionar una explosión. La temperatura de 130 °C se puede reemplazar con la temperatura de 265 °F.
8. Siga todas las instrucciones de carga y no cargue el cartucho de batería o el aparato fuera del rango de temperatura especificado en las instrucciones. Cargar incorrectamente o a temperaturas fuera del rango especificado puede dañar la batería y aumentar el riesgo de incendio.
9. Haga que el servicio sea realizado por un reparador técnico cualificado utilizando solamente piezas de repuesto idénticas. Esto garantizará que se mantendrá la seguridad del producto.
10. No modifique o intente reparar el aparato o el cartucho de batería excepto como se indica en las instrucciones para la utilización y cuidado.
11. Antes de utilizar el cartucho de batería, lea todas las instrucciones e indicaciones de precaución sobre (1) el cargador de batería, (2) la batería, y (3) el producto con el que se utiliza la batería.
12. No desarme el cartucho de batería.

13. Si el tiempo de utilización se ha vuelto excesivamente corto, cese la operación inmediatamente. Podría resultar en un riesgo de recalentamiento, posibles quemaduras o incluso una explosión.
14. Si entra electrolito en sus ojos, aclárelos con agua limpia y acuda a un médico inmediatamente. Existe el riesgo de poder perder la vista.
15. No cortocircuite el cartucho de batería:
 - (1) No toque los terminales con ningún material conductor.
 - (2) Evite guardar el cartucho de batería en un cajón junto con otros objetos metálicos, tales como clavos, monedas, etc.
 - (3) No esponga el cartucho de batería al agua ni a la lluvia.
16. Un cortocircuito en la batería puede producir una gran circulación de corriente, un recalentamiento, posibles quemaduras e incluso una rotura de la misma.
17. No guarde el aparato y el cartucho de batería en lugares donde la temperatura pueda alcanzar o exceder los 50 °C.
18. No incinere el cartucho de batería aunque esté dañado seriamente o ya no sirva en absoluto. El cartucho de batería puede explotar si se tira al fuego.
19. Tenga cuidado de no dejar caer ni golpear el cartucho de batería.
20. Las baterías de litio-ion contenidas están sujetas a los requisitos de la Legislación para Materiales Peligrosos. Para transportes comerciales, p.ej., por terceras personas y agentes de transportes, se deberán observar requisitos especiales para el empaquetado y etiquetado. Para la preparación del artículo que se va a enviar, se requiere consultar con un experto en materiales peligrosos. Por favor, observe también la posibilidad de reglamentos nacionales más detallados. Cubra con cinta aislante o enmascare los contactos expuestos y empaquete la batería de tal manera que no se pueda mover alrededor dentro del embalaje.
21. Siga los reglamentos locales referentes al desecho de la batería.
22. Utilice las baterías solo con los productos especificados por Makita. La instalación de baterías en productos no compatibles puede resultar en un incendio, calor excesivo, explosión, o fugas de electrolito.



PRECAUCIÓN: Utilice solamente baterías genuinas de Makita.

La utilización de baterías que no sean genuinas de Makita, o baterías que hayan sido alteradas, podrá resultar en que la batería reviente ocasionando incendios, heridas personales y daños. También anulará la garantía de Makita para el producto y cargador de Makita.

Consejos para alargar al máximo la vida de servicio de la batería:

1. Cargue el cartucho de batería antes de que se descargue completamente. Detenga siempre la operación y cargue el cartucho de batería cuando note menos potencia.
2. No recargue nunca un cartucho de batería que esté completamente cargado. La sobrecarga acorta la vida de servicio de la batería.
3. Cargue el cartucho de batería a una temperatura ambiente de entre 10 °C–40 °C. Deje que un cartucho de batería caliente se enfríe antes de cargarlo.
4. Cargue el cartucho de batería si no lo utiliza durante un periodo de tiempo prolongado (más de seis meses).

PARA PODER GARANTIZAR EL MÁXIMO RENDIMIENTO DE LA BATERÍA, SE RECOMIENDA CARGAR EL CARTUCHO DE BATERÍA ANTES DE QUE SEA UTILIZADO POR PRIMERA VEZ.

GUARDE ESTAS INSTRUCCIONES

ESPECIFICACIONES

Este ventilador está equipado con funciones de control de 3 velocidades, oscilación del cabezal del ventilador, y temporizador de apagado automático. El suministro de alimentación se puede hacer con un cartucho de batería o el adaptador de CA (accesorios opcionales) de Makita.

Modelo:	CF101D	DCF102
[Tensión nominal] Cartucho de batería	[10,8 V / 10,8 V - 12 V máx.] BL1015, BL1016, BL1020B, BL1021B, BL1040B, BL1041B	[14,4 V] BL1415, BL1415N, BL1430, BL1430B, BL1440, BL1450, BL1460B [18 V] BL1815, BL1815N, BL1820, BL1820B, BL1830, BL1830B, BL1840, BL1840B, BL1850, BL1850B, BL1860B
Adaptador de CA (accesorio opcional)	Entrada	100–240 V, 50/60 Hz, 0,6 A máx.
	Salida	12 V 1,5 A
Dimensiones (La x An x Al)	185 x 260 x 284 mm	185 x 272 x 284 mm
Peso neto (con cartucho de batería)	1,3 kg	

PRECAUCIÓN

Utilice solamente los cartuchos de batería listados arriba. La utilización de cualquier otro cartucho de batería puede ocasionar heridas y/o un incendio.

Tiempo de funcionamiento de la batería

La tabla siguiente hace referencia a algunos de los cartuchos de batería de Makita. Abajo se muestra el tiempo de funcionamiento estimado de la batería completamente cargada:

Modelo	Cartucho de batería	Velocidad del aire		
		Baja	Media	Alta
CF101D	BL1040B, BL1041B	630 min	380 min	275 min
DCF102	BL1460B	860 min	465 min	365 min
	BL1860B	1270 min	705 min	575 min

Símbolos

Los siguientes son símbolos utilizados para el equipo. Asegúrese de que entiende sus significados antes de utilizar.



Lea el manual de instrucciones.



Cd
Ni-MH
Li-Ion

Sólo para países de la Unión Europea.

¡No tire aparatos eléctricos ni baterías a la basura junto con los residuos domésticos!

En conformidad con las Directivas Europeas, sobre residuos de aparatos eléctricos y electrónicos y sobre baterías y acumuladores y residuos de baterías y de acumuladores y su aplicación de acuerdo con la legislación nacional, los aparatos eléctricos y las baterías cuya vida de servicio haya llegado a su fin se deberán recoger por separado y trasladar a una planta de reciclaje que cumpla con las exigencias ecológicas.

Descripción de las partes (Fig. 1-11)

- | | | |
|---|--|--|
| 1. Botón interruptor de la alimentación | 2. Botón de cambio de velocidad del viento | 3. Botón de temporizador de apagado automático |
| 4. Botón de oscilación | 5. Indicador de velocidad del viento | 6. Indicador de temporizador de apagado automático |
| 7. Agujero para correa | 8. Botón de liberación (DCF102 solamente) | 9. Ranura para batería |
| 10. Gancho | 11. Conector de 12 V CC | 12. Adaptador de CA |
| 13. Indicador rojo | 14. Botón | 15. Cartucho de batería |
| 16. Lámpara indicadora | 17. Botón de comprobación | 18. Agujero para tornillo (5/8"-11 UNC) |

MODO DE OPERACIÓN DE LA UNIDAD

Instalación o extracción del cartucho de batería (Fig. 3)

PRECAUCIÓN:

- Apague siempre el aparato antes de instalar o extraer el cartucho de batería.
- Sujete el aparato y el cartucho de batería firmemente cuando instale o retire el cartucho de batería. Si no sujeta el aparato y el cartucho de batería firmemente podrán caérsele de las manos y resultar en daños al aparato y cartucho de batería y heridas personales.
- Instale el cartucho de batería completamente hasta que el indicador rojo (13) no pueda verse. En caso contrario, podrá caerse accidentalmente del aparato y ocasionarle heridas a usted o a alguien que esté cerca de usted.

Para retirar el cartucho de batería, deslícelo del aparato mientras desliza el botón (14).











Para instalar el cartucho de batería, alinee la lengüeta del cartucho de batería con la ranura en el alojamiento y deslícelo hasta que encaje en su sitio. Insértelo siempre a tope hasta que se bloquee en su sitio produciendo un pequeño chasquido. Si puede ver el indicador rojo (13) en el lado superior del botón, no estará bloqueado completamente.

No emplee fuerza cuando instale el cartucho de batería. Si el cartucho no se desliza al interior fácilmente, será porque no está siendo insertado correctamente.

Indicación de la capacidad restante de batería (Fig. 4)

Solamente para cartuchos de batería con el indicador

Presione el botón de comprobación (17) en el cartucho de batería para indicar la capacidad restante de batería. Las lámparas indicadoras (16) se iluminan durante unos pocos segundos.

Lámparas indicadoras			Capacidad restante
 Encendida	 Apagada	 Parpadeando	
			75 % a 100 %
			50 % a 75 %
			25 % a 50 %
			0 % a 25 %
			Cargue la batería. (Para baterías de 18 V y 14,4 V solamente)
			Puede que la batería haya funcionado mal. (Para baterías de 18 V y 14,4 V solamente)

NOTA:

- Dependiendo de las condiciones de utilización y la temperatura ambiente, es posible que la indicación varíe ligeramente de la capacidad real.

Sistema de protección del aparato / batería

El aparato está equipado con un sistema de protección. Este sistema corta automáticamente la alimentación al motor para alargar la vida de servicio del aparato y la duración de la batería. El aparato se detendrá automáticamente durante la operación si el aparato o la batería es puesto en una de las condiciones siguientes.

- Protección contra sobrecarga: Cuando el aparato sea utilizado de manera que tenga que absorber una corriente anormalmente alta, se parará automáticamente sin ninguna indicación. En esta situación, apague el aparato y detenga la tarea que ocasiona la sobrecarga del aparato. Después encienda el aparato para volver a empezar.
- Protección contra recalentamiento: Cuando el aparato se recaliente, se detendrá automáticamente. Deje que el aparato se enfríe antes de encenderlo otra vez.
- Protección contra descarga excesiva: Cuando la capacidad de batería sea baja, el aparato se detendrá automáticamente. Si el aparato no funciona aun cuando los interruptores sean accionados, retire el cartucho de batería del aparato y cárguelo.

Puesta en marcha / parada del ventilador (Fig. 1, 2)

Presione el botón interruptor de la alimentación (1) para encender el ventilador. Presione el botón interruptor de la alimentación otra vez para apagar el ventilador.

Cambio de la velocidad del viento (Fig. 5)

Presione el botón de cambio de velocidad del viento (2) mientras el ventilador está en marcha. La velocidad del viento aumenta cada vez que presiona el botón. La velocidad del viento volverá a la velocidad más baja cuando esté funcionando a la velocidad más alta.

El ventilador inalámbrico comenzará a la misma velocidad que la del ajuste anterior.

Ajuste del ángulo del cabezal del ventilador (Fig. 6, 7)

El ángulo del cabezal del ventilador se puede ajustar manualmente. El rango de movimiento del cabezal del ventilador es como se muestra en la figura.

Para DCF102, mantenga presionado el botón de liberación (8) cuando ajuste el ángulo del cabezal del ventilador.

NOTA:

No gire el cabezal del ventilador más allá de su rango de movimiento.

Oscilación del cabezal del ventilador (Fig. 8)

Presione el botón de oscilación (4) para oscilar el cabezal del ventilador. Presione el botón otra vez para detener la oscilación.

El ventilador comenzará a oscilar desde la posición actual cuando se presione el botón de oscilación. El cabezal del ventilador oscila un ángulo de 90 grados de rango.

PRECAUCIÓN:

- Cuando oscile el cabezal del ventilador, mantenga los obstáculos alejados del recorrido del cabezal del ventilador. La oscilación puede empujar y hacer caer el ventilador inalámbrico.
- No detenga la oscilación sujetando el cabezal del ventilador. Presione siempre el botón de oscilación para parar.

NOTA:

Según la posición del cabezal del ventilador, es posible que el cabezal del ventilador no oscile enseguida después de haber presionado el botón de oscilación debido al mecanismo de oscilación.

Temporizador de apagado automático (Fig. 9)

Presione el botón de temporizador de apagado automático (3) mientras el ventilador está funcionando. La duración para activar el temporizador de apagado automático cambiará cada vez que presione el botón (1 hora / 2 horas / 4 horas / desactivado).

El número debajo de cada indicador de temporizador de apagado automático muestra la hora u horas restantes hasta que el ventilador se apague. El indicador de temporizador de apagado automático se apagará una vez transcurrido el tiempo.

NOTA:

El temporizador de apagado automático podrá activarse antes del tiempo programado en función del tipo de cartucho de batería y su capacidad restante.

Para colgar el ventilador (Fig. 10)

Utilice el gancho (10) del mango para colgar el ventilador inalámbrico en una barra u otros lugares utilizables. Para evitar que el ventilador inalámbrico se caiga accidentalmente, coloque una correa utilizando el agujero para correa (7) y sujételo.

PRECAUCIÓN:

- No cuelgue nunca el ventilador inalámbrico en lugares altos o encima de superficies donde el aparato pueda perder el equilibrio y caerse.
- Para colgar el ventilador inalámbrico, utilice un material resistente tal como una barra metálica. El diámetro de la barra para colgar deberá ser de menos de 24 mm y soportar 8,0 kg. No cuelgue el ventilador inalámbrico a más altura de 2,3 m.

Montaje en un trípode (Fig. 11)

El ventilador inalámbrico se puede montar en un trípode de Makita.

Cuando utilice el trípode con el eje roscado 5/8"-11 UNC, monte el ventilador inalámbrico utilizando el agujero para tornillo (18).

Utilización del adaptador de CA (accesorio opcional)

ADVERTENCIA

- No utilice nunca el ventilador inalámbrico cuando el cable o la clavija esté dañado.
- No maneje la clavija con las manos mojadas o grasientas.
- No deje el adaptador de CA desconectado del ventilador inalámbrico mientras está siendo suministrada alimentación de la toma de corriente. Los niños pequeños pueden poner la clavija con corriente en su boca y ocasionar heridas.

Inserte la clavija de 12 V CC del adaptador de CA en el conector de 12 V CC (**Fig. 1, 2**), y después enchufe la clavija de CA a una toma de corriente. Asegúrese de que el voltaje nominal de la toma de corriente corresponde con el del adaptador.

NOTA:

- Después de haber conectado el adaptador de CA, el ventilador inalámbrico podrá tardar de 3 a 5 segundos en ponerse en marcha.
- Es posible que el adaptador cruja mientras se está utilizando para el suministro de alimentación. Esto no afectará al uso normal.
- El adaptador de CA no carga la batería insertada en el ventilador inalámbrico.

MANTENIMIENTO



ADVERTENCIA

- Cuando tenga que hacer el servicio de mantenimiento, pregunte en centros de servicio autorizados por Makita y reemplace solo con piezas de repuesto idénticas. La utilización de cualquier otra pieza podrá crear un riesgo u ocasionar daños al producto.
- Para evitar heridas personales graves, retire siempre el cartucho de batería o el adaptador de CA (accesorios opcionales) de la unidad cuando vaya a limpiarla o a realizar cualquier mantenimiento.
- Deje que el ventilador inalámbrico se enfríe completamente antes de realizar cualquier procedimiento de inspección, mantenimiento, limpieza o almacenamiento.

Mantenimiento general

Después de que el ventilador inalámbrico se haya enfriado, utilice paños limpios para retirar la suciedad, polvo, aceite, grasa, etc. No utilice nunca gasolina, bencina, diluyente, alcohol o similar. Podrá resultar en decoloración, deformación o grietas.



ADVERTENCIA

- Todas las partes deberán ser reemplazadas en un centro de servicio autorizado.

Almacenamiento

Para evitar un incendio o quemaduras, deje que el ventilador inalámbrico se enfríe completamente antes de almacenarlo.

No almacene durante largo tiempo una batería descargada, porque su vida de servicio se podrá acortar.

Para cuestiones técnicas, póngase en contacto con el agente de ventas.

ACCESORIOS OPCIONALES



PRECAUCIÓN:

Estos accesorios o acoplamientos están recomendados para utilizar con su producto Makita especificado en este manual. La utilización de cualquier otro accesorio o acoplamiento puede presentar un riesgo de heridas a personas. Utilice los accesorios o acoplamientos solamente para su fin establecido.

Si necesita cualquier ayuda para conocer más detalles en relación con estos accesorios, pregunte al centro de servicio Makita local.

- Adaptador de CA
- Batería y cargador genuinos de Makita

NOTA:

Algunos de los artículos de la lista pueden estar incluidos en el paquete del aparato como accesorios estándar. Estos pueden variar de un país a otro.

Português

Este aparelho pode ser utilizado por crianças a partir dos 8 anos e por pessoas com capacidades físicas, sensoriais ou motoras reduzidas ou por pessoas com falta de experiência e conhecimentos, desde que tenham recebido supervisão ou instruções adequadas referentes à utilização do aparelho de uma forma segura e que compreendam os perigos envolvidos. As crianças não devem brincar com o aparelho. A limpeza e manutenção a realizar pelo utilizador não devem ser realizadas por crianças sem supervisão.

Para prevenir ferimentos sérios, leia e entenda todos os avisos e instruções antes de utilizar o aparelho.

Este manual será necessário para os avisos de segurança e precauções, montagem, funcionamento, inspeção, procedimentos de manutenção. Guarde este manual num lugar seguro e seco para futuras referências.

REGRAS DE SEGURANÇA E AVISOS

INSTRUÇÕES DE SEGURANÇA IMPORTANTES

Quando utiliza aparelhos elétricos, deve-se sempre observar as precauções básicas, inclusive as seguintes:

LEIA TODAS AS INSTRUÇÕES ANTES DE UTILIZAR ESTE APARELHO.

AVISO – Para reduzir o risco de incêndio, choque elétrico ou ferimentos:

1. Não exponha à chuva. Guarde dentro de casa.
2. Não permita que seja utilizado como brinquedo. Tenha cuidado especialmente quando utilizado por crianças ou perto delas.
3. Utilize apenas de acordo com as instruções deste manual. Utilize só os acessórios recomendados pelo fabricante.
4. Não utilize com uma bateria danificada. Se o aparelho não estiver a funcionar corretamente, foi derrubado, danificado, deixado ao ar livre ou caiu na água, leve-o ao nosso centro de assistência autorizado.
5. Não manuseie o aparelho com as mãos molhadas.
6. Não coloque nenhum objeto nas aberturas.
7. Mantenha os cabelos, roupas largas, dedos e outras partes do corpo afastadas das aberturas e das peças em movimento.
8. Desligue todos os controlos antes de retirar a bateria.
9. Utilize só o adaptador CA e carregador (acessórios opcionais) fornecidos pelo fabricante. Acessórios que são apropriados para um ventilador a bateria podem ser perigosos quando utilizados em outros.
10. Não carregue a bateria ao ar livre.
11. Não exponha o aparelho a chamas nem a altas temperaturas.
12. Não utilize perto de chamas abertas, brasas ou em atmosferas explosivas, como na presença de gases, poeira ou líquidos inflamáveis. Ventiladores a bateria produzem fagulhas, as quais podem incendiar a poeira ou gases.
13. Nunca utilize o ventilador a bateria em locais húmidos, como uma casa de banho.
14. Este ventilador a bateria serve apenas para funcionamento no interior. Nunca utilize o ventilador a bateria no exterior.
15. Este aparelho destina-se ao uso doméstico.
16. Antes de utilizar o aparelho, leia cuidadosamente este manual de instruções bem como o manual do carregador.
17. Desligue o ventilador imediatamente se notar qualquer funcionamento anormal.
18. Se derrubar ou bater o ventilador, inspecione cuidadosamente para ver se há rachaduras ou danos antes de utilizar.
19. Não coloque o ventilador a bateria perto de fogões nem de outras fontes de calor.
20. Não utilize se tiver qualquer peça quebrada, torta, trincada ou avariada. Ventiladores a bateria que apresentem quaisquer danos ou funcionem de maneira anormal devem ser retirados de serviço imediatamente. Inspecione antes de cada operação.
21. Não deixe o ventilador a bateria ligado na tomada sem supervisão.
22. Quando utilizar o adaptador CA (acessório opcional), não o faça em demasia. Jamais segure pelo adaptador para carregar o ventilador nem para retirar a ficha da tomada. Mantenha o adaptador CA longe do calor, óleo, arestas cortantes ou peças em movimento. Troque um adaptador danificado imediatamente. Um adaptador danificado pode aumentar o risco de choque elétrico.

UTILIZAÇÃO E CUIDADO DO VENTILADOR A BATERIA

1. Utilize o ventilador a bateria apropriado para o seu trabalho. Não utilize o ventilador para qualquer outro fim que não seja o seu uso pretendido.
2. O ventilador a bateria pode funcionar com as baterias Makita de íões de lítio designadas na secção "ESPECIFICAÇÕES" deste manual de instruções ou com o adaptador CA fornecido como acessório opcional. A utilização de outras baterias pode provocar o risco de incêndio. Recarregue a bateria só com o carregador especificado. Um carregador adequado para um tipo de bateria pode criar um risco de incêndio quando utilizado com outra bateria.
3. Guarde o ventilador a bateria que não está em uso fora do alcance de crianças e de pessoas não treinadas.
4. Retire a bateria e desligue o adaptador CA (acessório opcional) da fonte de energia antes de guardar o ventilador. Estas medidas preventivas de segurança podem reduzir o risco de ligar o ventilador acidentalmente. Retire sempre a bateria e desligue sempre o ventilador da tomada elétrica antes de fazer qualquer inspeção, manutenção ou limpeza.
5. Guarde a bateria longe de objetos metálicos quando ela não estiver em utilização. Provocar curto circuito nos terminais da bateria pode provocar faíscas, queimaduras ou um incêndio.
6. Desligue o aparelho da tomada e espere até arrefecer antes de fazer qualquer manutenção ou limpeza.
7. Não permita que a familiaridade com o aparelho leve a descuido com a segurança. Lembre-se que um instante de descuido é o suficiente para causar ferimentos sérios.
8. Quando inserir/remover a bateria ou ligar/desligar o adaptador CA (acessório opcional), coloque sempre o ventilador a bateria numa superfície plana e estável.
9. Não utilize baterias, fixações ou acessórios que não sejam recomendados pelo fabricante deste aparelho. A utilização de baterias, fixações ou acessórios não recomendados pode resultar em ferimentos pessoais graves.

SERVIÇOS DE REPARAÇÃO

1. O serviço de reparação do ventilador a bateria deve ser realizado apenas por pessoal técnico qualificado. A manutenção e serviços de reparação feitos por pessoal não qualificado pode resultar em ferimentos.
2. Quando faz a manutenção do ventilador a bateria, utilize só peças de substituição idênticas. A utilização de peças não autorizadas ou o não seguimento das instruções para manutenção pode provocar o risco de choque elétrico ou ferimentos.
3. Não incinere este ventilador, mesmo que esteja gravemente danificado. As baterias podem explodir no fogo. Elimine o ventilador de acordo com os regulamentos locais.

BATERIA

1. Evite o arranque não intencional. Certifique-se de que o interruptor está na posição de desligado antes de ligar o aparelho à bateria, antes de lhe pegar ou transportar. Transportar o aparelho com o dedo sobre o interruptor ou ligar a uma fonte de energia um aparelho que tenha o interruptor na posição de ligado, é um convite a acidentes.
2. Desligue a bateria do aparelho antes de realizar quaisquer ajustes, mudar os acessórios ou guardá-lo. Estas medidas preventivas de segurança podem reduzir o risco de ligar o aparelho acidentalmente.
3. Recarregue apenas com o carregador especificado pelo fabricante. Um carregador adequado para um tipo de bateria pode criar um risco de incêndio quando utilizado com outra bateria.
4. Utilize aparelhos apenas com baterias especificamente designadas. A utilização de outras baterias pode provocar o risco de ferimentos e incêndio.
5. Em condições abusivas, pode ser ejetado líquido da bateria; evite o contacto. Se ocorrer contacto accidental, lave com água corrente. Se o líquido entrar em contacto com os olhos, procure também ajuda médica. O líquido ejetado da bateria pode provocar irritação ou queimaduras.
6. Não utilize uma bateria ou um aparelho danificado ou modificado. As baterias danificadas ou modificadas podem apresentar um comportamento imprevisível resultando em incêndio, explosão ou risco de ferimentos.
7. Não exponha uma bateria ou um aparelho ao fogo ou a temperaturas excessivas. A exposição ao fogo ou a temperaturas superiores a 130°C pode provocar uma explosão. A temperatura de 130°C é equivalente a uma temperatura de 265°F.
8. Siga todas as instruções de carregamento e não carregue a bateria ou o aparelho fora do intervalo de temperatura especificado nas instruções. O carregamento inadequado ou em temperaturas que excedam o intervalo especificado, pode danificar a bateria e aumentar o risco de incêndio.
9. A assistência tem de ser realizada por um reparador qualificado que utiliza apenas peças de substituição originais. Isto irá garantir que a segurança do produto é mantida.
10. Não modifique nem tente reparar o aparelho ou a bateria, exceto quando indicado nas instruções de utilização e cuidados.
11. Antes de utilizar a bateria, leia todas as instruções e símbolos de aviso no (1) carregador da bateria, (2) bateria e (3) produto utilizando a bateria.
12. Não desmonte a bateria.
13. Se o tempo de operação tornar-se extremamente curto, pare o funcionamento imediatamente. Se assim não for, há risco de sobreaquecimento, queimaduras ou mesmo uma explosão.

14. Se entrar eletrólito nos olhos, lave com água limpa e procure atenção médica imediatamente. Pode ocorrer a perda de visão.
15. Não provoque curto-circuito na bateria:
 - (1) Não toque nos terminais com material condutor.
 - (2) Evite guardar a bateria num recipiente junto com outros objetos metálicos como pregos, moedas, etc.
 - (3) Não exponha a bateria à água ou à chuva.
16. Um curto-circuito da bateria pode causar um fluxo extenso de corrente, sobreaquecimento, queimaduras e até mesmo avarias.
17. Não guarde o aparelho e a bateria em locais onde a temperatura possa atingir ou exceder 50 °C.
18. Não queime a bateria mesmo que esteja muito danificada ou totalmente gasta. A bateria pode explodir no fogo.
19. Tenha cuidado para não derrubar ou bater a bateria.
20. As baterias de íões de lítio incluídas estão sujeitas à Legislação sobre Bens Perigosos. Para transportes comerciais, por exemplo, por terceiros, agentes de fretes (transitários), têm de ser cumpridos requisitos especiais referentes à embalagem e etiquetagem. Para preparação do artigo a ser expedido, é necessário consultar um profissional com conhecimentos em expedição de materiais perigosos. Tenha ainda em conta a possibilidade de existirem regulamentos nacionais mais detalhados. Coloque fita nos contactos abertos e embale a bateria de forma que não se consiga mover dentro da embalagem.
21. Siga os regulamentos locais relacionados com a eliminação das baterias.
22. Utilize as baterias apenas com os produtos especificados pela Makita. Instalar as baterias em produtos não conformes pode resultar num incêndio, calor excessivo, explosão ou fuga de eletrólito.

⚠ PRECAUÇÃO: Utilize apenas baterias originais Makita.

A utilização de baterias que não sejam da Makita, ou baterias que foram alteradas, pode resultar em rebentamento da bateria provocando incêndios, ferimentos pessoais e danos. Anulará igualmente a garantia Makita do produto e do carregador Makita.

Sugestões para a máxima vida útil da bateria:

1. Carregue a bateria antes que esteja totalmente esgotada. Se notar diminuição de potência, pare com o funcionamento do aparelho e carregue a bateria.
2. Nunca recarregue uma bateria totalmente carregada. A sobrecarga encurta a vida da bateria.
3. Carregue a bateria à temperatura ambiente entre 10°C e 40°C. Deixe arrefecer uma bateria quente antes de a carregar.
4. Carregue a bateria se não a utilizar durante longos períodos de tempo (mais de seis meses).

PARA GARANTIR O DESEMPENHO MÁXIMO DA BATERIA, RECOMENDAMOS QUE A MESMA SEJA CARREGADA ANTES DE SER UTILIZADA PELA PRIMEIRA VEZ.

GUARDE ESTAS INSTRUÇÕES

ESPECIFICAÇÕES

Este ventilador está equipado com um controlo de 3 velocidades, oscilação da cabeça do ventilador e funções de temporizador de desligamento automático. A fonte de alimentação pode ser através de uma bateria Makita ou de um adaptador CA (acessório opcional).

Modelo:		CF101D	DCF102
[Voltagem nominal] Bateria		[10,8 V / 10,8 V - 12 V máx] BL1015, BL1016, BL1020B, BL1021B, BL1040B, BL1041B	[14,4 V] BL1415, BL1415N, BL1430, BL1430B, BL1440, BL1450, BL1460B [18 V] BL1815, BL1815N, BL1820, BL1820B, BL1830, BL1830B, BL1840, BL1840B, BL1850, BL1850B, BL1860B
Adaptador CA (acessório opcional)	Entrada	100–240 V, 50/60 Hz, 0,6 A máx.	
	Saída	12 V 1,5 A	
Dimensões (C x L x A)		185 x 260 x 284 mm	185 x 272 x 284 mm
Peso líquido (sem a bateria)		1,3 kg	

⚠ PRECAUÇÃO

Utilize apenas as baterias indicadas na lista acima. A utilização de outras baterias pode provocar ferimentos e/ou um incêndio.

Duração da bateria

A tabela a seguir refere algumas das baterias da Makita. A duração estimada de uma bateria completamente carregada encontra-se indicada abaixo:

Modelo	Bateria	Velocidade do ar		
		Baixa	Média	Alta
CF101D	BL1040B, BL1041B	630 min.	380 min.	275 min.
DCF102	BL1460B	860 min.	465 min.	365 min.
	BL1860B	1270 min.	705 min.	575 min.

Símbolos

A seguir encontram-se os símbolos usados para este aparelho. Assegure-se de entender o significado de cada um antes de utilizar.



Leia o manual de instruções.



Cd
NiMH
Li-ion

Só para os países da União Europeia.

Não deite aparelhos elétricos nem baterias no lixo doméstico!

Em conformidade com as Diretivas Europeias referentes à Eliminação dos Equipamentos Elétricos e Eletrônicos e Baterias e Acumuladores e Eliminação de Baterias e Acumuladores e à sua implementação de acordo com as leis nacionais, os equipamentos elétricos e os pacotes de baterias que tenham atingido o fim da sua vida útil de utilização têm de ser recolhidos separadamente e entregues em instalações de reciclagem ambientalmente compatíveis.

Descrição das peças (Fig. 1–11)

- | | | |
|----------------------------|--|---|
| 1. Botão de ligar/desligar | 2. Botão de mudança de velocidade do vento | 3. Botão do temporizador de desligamento automático |
| 4. Botão de oscilação | 5. Indicador da velocidade do vento | 6. Indicador do temporizador de desligamento automático |
| 7. Orifício para alças | 8. Botão de libertação (apenas DCF102) | 9. Ranhura da bateria |
| 10. Gancho | 11. Tomada 12 V CC | 12. Adaptador CA |
| 13. Indicador vermelho | 14. Botão | 15. Bateria |
| 16. Lâmpada indicadora | 17. Botão de verificação | 18. Orifício para parafuso (5/8"-11 UNC) |

OPERAÇÃO DA UNIDADE

Instalação ou remoção da bateria (Fig. 3)

PRECAUÇÃO:

- Desligue sempre o aparelho antes de instalar ou retirar a bateria.
- Segure firmemente no aparelho e na bateria quando instalar ou retirar a bateria. Se não segurar firmemente no aparelho e na bateria, eles podem escorregar-lhe da mão e resultar em danos no aparelho e na bateria e em ferimentos pessoais.
- Instale a bateria até ao fim, até deixar de ver o indicador vermelho (13). Caso contrário, a bateria pode cair acidentalmente do aparelho e causar ferimentos no operador ou em alguém perto.

Para remover a bateria, deslize-a do aparelho enquanto desliza o botão (14).









Para instalar a bateria, alinhe a saliência da bateria com a ranhura na armação do aparelho e deslize-a até ficar encaixada. Coloque-a sempre completamente até que faça um clique e se trave no lugar. Se conseguir ver o indicador vermelho (13) na parte superior do botão, significa que não está completamente encaixada e presa.

Não force a bateria ao instalá-la. Se a bateria não deslizar facilmente é porque não está colocada corretamente.

Indicação da capacidade restante da bateria (Fig. 4)

Apenas para baterias com indicador

Carregue no botão de verificação (17) da bateria para ver a indicação da capacidade restante da bateria. As lâmpadas indicadoras (16) acendem durante alguns segundos.

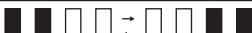
Lâmpadas indicadoras			Capacidade restante
 Acesa	 Apagada	 A piscar	
			75 % a 100 %
			50 % a 75 %
			25 % a 50 %
			0 % a 25 %
			Carregue a bateria. (Apenas para baterias de 18 V e 14,4 V)
			A bateria pode ter uma avaria. (Apenas para baterias de 18 V e 14,4 V)

NOTA:

- A indicação pode variar ligeiramente da capacidade real segundo as condições de utilização e a temperatura ambiente.

Sistema de proteção do aparelho/bateria

O aparelho está equipado com o sistema de proteção. Este sistema corta automaticamente a energia para o motor, para aumentar a vida do aparelho e da bateria. O aparelho para automaticamente durante a operação se o aparelho ou a bateria forem colocados sob uma das seguintes condições.

- Proteção contra sobrecarga: Se o aparelho for operado de tal forma que o faça produzir uma corrente anormalmente elevada, o aparelho para automaticamente sem qualquer indicação. Nesta situação, desligue o aparelho e pare a aplicação que provocou a sobrecarga do aparelho. Depois, volte a ligar o aparelho para reiniciar.
- Proteção contra sobreaquecimento: Quando o aparelho está sobreaquecido, ele para automaticamente. Deixe o aparelho arrefecer antes de voltar a ligá-lo.
- Proteção contra sobredescarga: Quando a capacidade da bateria fica baixa, o aparelho para automaticamente. Se o aparelho não funcionar mesmo quando os interruptores são operados, retire a bateria do aparelho e carregue-a.

Arrancar/parar o ventilador (Fig. 1, 2)

Prima o botão de ligar/desligar (1) para ligar o ventilador. Prima novamente o botão de ligar/desligar para desligar o ventilador.

Mudar a velocidade do vento (Fig. 5)

Prima o botão de mudança de velocidade do vento (2) enquanto o ventilador está a funcionar. A velocidade do vento aumenta sempre que premir o botão. A velocidade do vento volta à velocidade mais baixa quando o ventilador está a funcionar na velocidade mais alta.

O ventilador a bateria começa a funcionar na mesma velocidade da definição anterior.

Ajustar o ângulo da cabeça do ventilador (Fig. 6, 7)

O ângulo da cabeça do ventilador pode ser ajustado manualmente. A gama de movimentos da cabeça do ventilador está indicada na figura.

Para o DCF102, prima sem soltar o botão de libertação (8) quando ajustar da ângulo da cabeça do ventilador.

NOTA:

Não rode a cabeça do ventilador para outras posições diferentes da gama de movimentos.

Oscilar a cabeça do ventilador (Fig. 8)

Prima o botão de oscilação (4) para oscilar a cabeça do ventilador. Prima novamente o botão para parar a oscilação. A cabeça do ventilador começa a oscilar a partir da posição em que se encontra quando se prime o botão de oscilação. A cabeça do ventilador oscila num ângulo de alcance de 90 graus.

PRECAUÇÃO:

- Quando oscilar a cabeça do ventilador, mantenha os obstáculos afastados do intervalo de movimento da cabeça do ventilador. O ventilador a bateria pode ser empurrado e cair devido à oscilação.
- Não pare a oscilação segurando na cabeça do ventilador. Prima sempre o botão de oscilação para parar.

NOTA:

Dependendo da posição da cabeça do ventilador, esta pode não oscilar logo após o botão de oscilação ser premido por causa do mecanismo de oscilação.

Temporizador de desligamento automático (Fig. 9)

Prima o botão do temporizador de desligamento automático (3) enquanto o ventilador está a funcionar. A duração para ativar o temporizador de desligamento automático muda sempre que premir o botão (1 hora/2 horas/4 horas/desligado).

O número por baixo de cada indicador do temporizador de desligamento automático mostra a(s) hora(s) restante(s) para desligar o ventilador. O indicador do temporizador de desligamento automático desliga-se com o tempo.

NOTA:

Dependendo do tipo de bateria e da sua capacidade restante, o temporizador de desligamento automático pode ser ativado antes da hora definida.

Pendurar o ventilador (Fig. 10)

Utilize o gancho (10) na pega para pendurar o ventilador a bateria numa trave ou outros locais adequados. Para evitar que o ventilador a bateria caia acidentalmente, fixe uma alça utilizando o orifício para alças (7) e fixe.

PRECAUÇÃO:

- Nunca pendure o ventilador a bateria em locais altos ou em superfícies em que o aparelho pode cair por deixar de estar equilibrado.
- Para pendurar o ventilador a bateria utilize um material rígido, como uma trave metálica. O diâmetro da trave deve ser inferior a 24 mm e deve conseguir suportar 8,0 kg. Não pendure o ventilador a bateria num local a mais de 2,3 m.

Montagem num tripé (Fig. 11)

O ventilador a bateria pode ser montado num tripé da Makita.

Se utilizar o tripé com um eixo roscado de 5/8"-11 UNC, monte o ventilador a bateria utilizando o orifício para parafuso (18).

Utilizar o adaptador de CA (acessório opcional)

AVISO

- Nunca utilize o ventilador a bateria quando o cabo ou a ficha está danificado.
- Não manuseie a ficha com as mãos molhadas ou gordurosas.
- Não deixe o adaptador CA desligado do ventilador a bateria enquanto o aparelho estiver a receber energia da instalação elétrica. As crianças pequenas podem colocar a ficha com corrente na boca e provocar ferimentos.

Insira a ficha de 12 V CC do adaptador CA na tomada 12 V CC (**Fig. 1, 2**) e ligue os pinos da ficha na tomada de energia. Verifique se a tensão nominal do fornecimento de energia corresponde com a do adaptador.

NOTA:

- Depois de o adaptador de CA estar ligado, o ventilador a bateria pode demorar 3 a 5 segundos a começar a funcionar.
- O adaptador pode chiar quando o utiliza para o fornecimento de energia. Isso não afeta o uso normal.
- O adaptador de CA não carrega a bateria inserida no ventilador a bateria.

MANUTENÇÃO

AVISO

- Para reparos, procure sempre os centros de assistência autorizados Makita e use somente peças de substituição idênticas. A utilização de peças diferentes pode ser perigoso ou avariar o produto.
- Para evitar ferimentos sérios, retire sempre a bateria ou o adaptador CA (acessório opcional) da unidade quando faz manutenção ou limpeza.
- Deixe o ventilador a bateria arrefecer completamente antes de realizar quaisquer procedimentos de inspeção, manutenção e limpeza ou antes de o guardar.

Manutenção geral

Depois de o ventilador a bateria ter arrefecido, utilize panos limpos para remover a sujidade, poeiras, óleo, massa lubrificante, etc. Nunca utilize gasolina, benzina, diluente, álcool ou outros semelhantes. A descoloração, deformação ou rachas pode resultar.

AVISO

- Todas as peças devem ser substituídas em um centro de assistência autorizado.

Armazenamento

Para evitar incêndio ou queimaduras, espere até o ventilador a bateria ter arrefecido completamente antes de o armazenar.

Não guarde a bateria descarregada por muito tempo, pois isso pode diminuir a sua vida útil.

Para questões técnicas, favor entrar em contacto com o representante de vendas.

ACESSÓRIO OPCIONAL

PRECAUÇÃO:

Estes acessórios ou anexos são recomendados para serem utilizados com o produto da Makita especificado neste manual. A utilização de outros acessórios ou anexos pode apresentar um risco de ferimentos pessoais. Utilize apenas acessórios ou anexos para o seu fim indicado.

Se necessitar de mais assistência para obter mais detalhes no que se refere a estes acessórios, peça no centro de assistência Makita.

- Adaptador CA
- Bateria e carregador genuínos da Makita

NOTA:

Alguns dos itens na lista podem estar incluídos no pacote do aparelho como acessórios padrão. Pode diferir de um país para outro.

Dansk

Dette apparat kan bruges af børn på 8 år og derover samt af personer med nedsatte fysiske, sensoriske eller mentale evner eller manglende erfaring eller viden, hvis de er under opsyn eller har modtaget instruktion i sikker anvendelse af apparatet og forstår de farer, der er involveret. Børn må ikke lege med apparatet. Rengøring og brugervedligeholdelse må ikke udføres af børn, medmindre de er under opsyn.

Læs og forstå alle advarsler og instruktioner inden anvendelsen for at undgå alvorlig tilskadekomst.

Du skal have denne brugsanvisning af hensyn til sikkerhedsadvarslerne og forholdsreglerne, til procedurerne for samling, betjening, eftersyn og vedligeholdelse. Opbevar denne brugsanvisning på et sikkert og tørt sted, så du har den til fremtidig brug.

ADVARSLER OG SIKKERHEDSREGLER

VIGTIGE SIKKERHEDSINSTRUKTIONER

Ved brug af et elektrisk apparat er der nogle grundlæggende forholdsregler, som altid bør overholdes, herunder følgende:

LÆS ALLE INSTRUKTIONER INDEN ANVENDELSE AF APPARATET.

ADVARSEL – For at mindske risikoen for brand, elektrisk stød eller tilskadekomst:

1. Udsæt ikke apparatet for regn. Opbevar det indendørs.
2. Må ikke anvendes som legetøj. Det er nødvendigt at være meget opmærksom, når ventilatoren anvendes i nærheden af børn.
3. Anvend udelukkende ventilatoren som beskrevet i denne brugsanvisning. Anvend kun producentens anbefalede tilbehør.
4. Må ikke anvendes med et beskadiget batteri. Hvis apparatet ikke fungerer, som det skal, fordi det er blevet tabt, beskadiget, har stået udenfor eller er blevet tabt ned i vand, skal det sendes tilbage til vores servicecenter.
5. Håndtør ikke apparatet med våde hænder.
6. Put ikke genstande ind i åbningerne.
7. Hold hår, løs beklædning, fingre og alle kroppsdele væk fra åbninger og dele i bevægelse.
8. Sluk på alle knapper inden batteriet fjernes.
9. Brug kun den netadapter og oplader (ekstraudstyr) som fulgte med fra producenten. Tilbehør som eventuelt passer til én batteridrevet ventilator, kan være farligt ved brug på andre ventilatorer.
10. Oplad ikke batteriet udendørs.
11. Må ikke udsættes for ild eller høje temperaturer.
12. Anvend ikke apparatet i nærheden af åben ild, gløder eller eksplosive atmosfærer, som fx i nærheden af brandfarlige væsker, gasser eller støv. Batteridrevne ventilatorer laver gnister, der kan antænde støvet eller dampene.
13. Brug aldrig den batteridrevne ventilator under fugtige forhold, f.eks. i et badeværelse.
14. Denne batteridrevne ventilator er kun beregnet til indendørs brug. Brug aldrig den batteridrevne ventilator udendørs.
15. Dette apparat er beregnet til husholdningsbrug.
16. Læs denne brugsanvisning og brugsanvisningen til opladeren omhyggeligt igennem inden brug.
17. Afbryd straks anvendelsen, hvis du bemærker noget unormalt.
18. Hvis du taber eller støder ventilatoren, skal du kontrollere den omhyggeligt for revner eller skader inden anvendelsen.
19. Placer ikke den batteridrevne ventilator tæt på brændeovne eller andre varmekilder.
20. Undlad brug hvis den er i stykker, bøjet, revnet, eller hvis der er beskadigede dele. En batteridrevet ventilator som på en eller anden måde er beskadiget, eller som fungerer unormalt, skal tages ud af brug med det samme. Efterse ventilatoren inden hver anvendelse.
21. Efterlad ikke den batteridrevne ventilator med strøm tilsluttet og uden opsyn.
22. Ved brug af netadapteren (ekstraudstyr) må du ikke misbruge den. Brug aldrig adapterledningen til at bære ventilatoren eller til at trække stikket ud fra stikkontakt. Hold netadapteren væk fra varme, olie, skarpe kanter eller bevægelige dele. Udskift straks en beskadiget adapter. En beskadiget adapter øger muligvis risikoen for elektrisk stød.

BRUG OG BEHANDLING AF BATTERIDRETVEN VENTILATOR

1. Brug den rigtige batteridrevne ventilator til formålet. Brug ikke ventilatoren til formål, som den ikke er beregnet til.
2. Den batteridrevne ventilator kan fungere med den Makita Li-ion-batteripakke, som er beskrevet i afsnittet "SPECIFIKATIONER" i denne brugsanvisning, eller en netadapter, der leveres som ekstraudstyr. Brug af andre batterier kan muligvis medføre en risiko for brand. Genoplad kun batterier med den specificerede oplader. En oplader, der er beregnet til én type batteri, kan medføre risiko for brand, hvis den bruges sammen med et andet batteri.
3. Når den batteridrevne ventilator ikke anvendes, skal den opbevares utilgængeligt for børn og andre utrænede personer.
4. Afbryd batteripakken og netadapteren (ekstraudstyr) fra strømkilden inden opbevaring af ventilatoren. Sådanne forebyggende sikkerhedsforanstaltninger mindsker risikoen for utilsigtet start af ventilatoren. Fjern altid batteripakken, og tag ventilatoren ud af stikkontakten, inden du foretager eftersyn, vedligeholdelse eller rengøring.
5. Når batteripakken ikke er i brug, skal den holdes væk fra andre metalgenstande. Kortslutning af batteriterminalerne kan muligvis medføre gnister, forbrændinger eller brand.
6. Træk enhedens stik ud og lad den køle af, inden du foretager rengøring eller vedligeholdelse.
7. Lad ikke kendskab til apparater gøre dig skødesløs. Husk, at en skødesløs brøkdæl af et sekund er nok til at forvolde alvorlig tilskadekomst.
8. Når batteriet indsættes/fjernes, eller netadapteren (ekstraudstyr) tilsluttes/frakobles, skal du altid placere den batteridrevne ventilator på en flad og stabil overflade.
9. Undlad at bruge batterier, tilbehør eller udstyr, som ikke er anbefalet af producenten af dette apparat. Brug af batterier, tilbehør eller udstyr, der ikke er anbefalet, kan medføre alvorlig personskade.

SERVICE

1. Der må kun udføres service på den batteridrevne ventilator af kvalificeret reparationspersonale. Hvis der udføres service eller vedligeholdelse af ukvalificeret personale, kan det medføre en risiko for tilskadekomst.
2. Brug kun identiske reservedele, når der udføres service på en batteridrevet ventilator. Brug af uautoriserede dele eller manglende overholdelse af vedligeholdelsesinstruktionerne kan medføre risiko for elektrisk stød eller tilskadekomst.
3. Brænd ikke ventilatoren, selvom den er alvorligt beskadiget. Batterierne kan eksplodere ved brand. Bortskaf ventilatoren i overensstemmelse med lokale regler.

BATTERIPAKKE

1. Undgå start ved et uheld. Sørg for, at afbryderen er slået fra, før du tilslutter batteripakken, tager apparatet op eller bærer det. Hvis du bærer apparatet med fingeren på afbryderen, eller hvis du sætter strøm til apparatet, mens afbryderen er slået til, kan det medføre uheld.
2. Tag batteripakken ud af apparatet, før du foretager justeringer, skifter tilbehør eller opbevarer apparatet. Sådanne forebyggende sikkerhedsforanstaltninger mindsker risikoen for utilsigtet start af apparatet.
3. Genoplad kun med den oplader, som producenten har specificeret. En oplader, der er beregnet til én type batteripakke, kan medføre risiko for brand, hvis den bruges sammen med en anden batteripakke.
4. Brug kun apparater sammen med de specifikt beregnede batteripakker. Brug af en anden batteripakke kan medføre risiko for personskade og brand.
5. Ved misbrugsforhold kan der sprøjte væske ud fra batteriet. Undgå kontakt. Skyl med vand, hvis der opstår kontakt ved et uheld. Søg desuden læge, hvis du får væske i øjet. Væske, der sprøjter ud fra batteriet, kan medføre irritation eller forbrændinger.
6. Undlad at bruge en batteripakke eller et apparat, der er beskadiget eller ændret. Beskadigede eller ændrede batterier kan fungere uforudsigeligt og medføre brand, eksplosion eller risiko for personskade.
7. Undlad at udsætte en batteripakke eller et apparat for brand eller høje temperaturer. Udsættelse for brand eller temperaturer på over 130 °C kan medføre eksplosion. Temperaturen på 130 °C svarer til en temperatur på 265 °F.
8. Følg alle instruktioner vedrørende opladning, og undlad at oplade batteripakken eller apparatet uden for det temperaturinterval, der er angivet i instruktionerne. Opladning, der udføres forkert eller ved temperaturer uden for det angivne temperaturinterval, kan beskadige batteriet og øge risikoen for brand.
9. Få udført service hos en kvalificeret mekaniker, og brug kun identiske reservedele. Dette sikrer, at produktets sikkerhed opretholdes.
10. Undlad at ændre eller forsøge at reparere apparatet eller batteripakken, bortset fra hvad der er beskrevet i instruktionerne til brug og vedligeholdelse.
11. Før anvendelsen af batteripakken skal du læse alle instruktioner og advarsler på (1) batteriopladeren, (2) batteriet og (3) det produkt, som batteriet anvendes i.
12. Skil ikke batteripakken ad.
13. Hvis driftstiden bliver betydeligt kortere, skal brugen straks ophøres. I modsat fald kan det medføre risiko for overophedning, mulige forbrændinger eller endog en eksplosion.

14. Hvis du får elektrolyt i øjnene, skal du med det samme rense øjnene med rent vand og søge læge. Det kan medføre tab af synet.
15. Kortslut ikke batteripakken:
 - (1) Undgå at berøre terminalerne med ledende materiale.
 - (2) Undgå at opbevare batteripakken i en beholder med andre metalgenstande som f.eks. søm, mønter osv.
 - (3) Undlad at udsætte batteripakken for vand eller regn.
16. Hvis batteriet kortsluttes, kan det medføre voldsom strøm, overophedning, mulige forbrændinger og endog et sammenbrud.
17. Undgå at opbevare apparatet og batteripakken på steder, hvor temperaturen kan komme op på eller overstige 50 °C.
18. Brænd ikke batteripakken, selvom den er alvorligt beskadiget eller helt udtjent. Batteripakken kan eksplodere ved brand.
19. Undgå at tabe eller slå på batteriet.
20. De indbyggede litium-ion-batterier er underlagt lovkrav vedrørende farligt gods. Ved kommerciel transport, f.eks. af tredjeparts transportselskaber, skal særlige krav til forpakning og mærkning overholdes. Ved forberedelse af udstyret til forsendelse skal du kontakte en ekspert i farligt gods. Overhold også eventuel mere detaljeret national lovgivning. Tape eller tildæk åbne kontakter, og pak batteriet på en måde, så det ikke kan flytte sig omkring i pakningen.
21. Følg de lokale regler for bortskaffelse af batteripakker.
22. Brug kun batterierne sammen med de produkter, som Makita specificerer. Hvis batterierne installeres i ikke-kompatible produkter, kan det medføre brand, kraftig varme, eksplosion eller udsivende elektrolyt.

⚠ FORSIGTIG: Brug kun originale Makita-batteripakker.

Brug af ikke-originale Makita-batterier, eller batterier, som er blevet modificeret, kan resultere i at batteripakker eksploderer med brand, personskade og beskadigelse som resultat. Det vil desuden ugyldiggøre Makita-garantien for Makita-produktet og opladeren.

Tips til, hvordan du opnår maksimal batterilevetid:

1. Oplad batteripakken, før den bliver helt afladet. Ophør med brugen, og oplad batteripakken, når du bemærker, at strømmen aftager.
2. Genoplad aldrig en fuldt opladet batteripakke. Overopladning forkorter batteriets levetid.
3. Oplad batteripakken ved stuetemperatur på 10 °C–40 °C. Lad en varm batteripakke køle ned, før den oplades.
4. Oplad batteripakken, hvis du ikke skal bruge den i et længere tidsrum (mere end seks måneder).

FOR AT SIKRE, AT BATTERIET YDER OPTIMALT, ANBEFALES DET, AT BATTERIPAKKEN OPLADES, FØR DEN BRUGES FOR FØRSTE GANG.

GEM DISSE INSTRUKTIONER

SPECIFIKATIONER

Denne ventilator er udstyret med hastighedskontrol med 3 indstillinger, ventilatorhoved med drejefunktion og timerfunktion til automatisk slukning. Strømforsyningen kan ske med Makita-batteripakke eller netadapter (ekstraudstyr).

Model:		CF101D	DCF102
[Mærkespænding] Batteripakke		[10,8 V / 10,8 V - 12 V maks.] BL1015, BL1016, BL1020B, BL1021B, BL1040B, BL1041B	[14,4 V] BL1415, BL1415N, BL1430, BL1430B, BL1440, BL1450, BL1460B [18 V] BL1815, BL1815N, BL1820, BL1820B, BL1830, BL1830B, BL1840, BL1840B, BL1850, BL1850B, BL1860B
Netadapter (ekstraudstyr)	Indgang	100-240 V, 50/60 Hz, 0,6 A maks.	
	Udgang	12 V 1,5 A	
Dimensioner (L x B x H)		185 x 260 x 284 mm	185 x 272 x 284 mm
Nettovægt (uden batteripakke)		1,3 kg	

⚠ FORSIGTIG

Brug kun de batteripakker, der er angivet ovenfor. Brug af andre batteripakker kan medføre personskade og/eller brand.

Batteridriftstid

Den følgende tabel henviser til nogle batteripakker fra Makita. Den estimerede driftstid for et fuldt opladet batteri er vist:

Model	Batteripakke	Lufthastighed		
		Lav	Middel	Høj
CF101D	BL1040B, BL1041B	630 min	380 min	275 min
DCF102	BL1460B	860 min	465 min	365 min
	BL1860B	1270 min	705 min	575 min

Symboler

Der benyttes følgende symboler til udstyret. Vær sikker på, at du forstår deres betydning, før du bruger maskinen.



Læs brugsanvisningen.



Kun for EU-lande.

Elektrisk udstyr eller batteripakke må ikke bortskaffes sammen med almindeligt husholdningsaffald! I henhold til de europæiske direktiver om udtjent elektrisk og elektronisk udstyr og akkuer og akkumulatore og udtjente akkuer og akkumulatore og deres anvendelse i overensstemmelse med nationale love, skal elektrisk udstyr og akkuer og batteripakker, som er udtjente, indsamles separat og returneres til en miljømæssigt kompatibel genbrugsfacilitet.

Beskrivelse af delene (Fig. 1-11)

1. Tænd/sluk-knap
2. Vindhastighedsvælger
3. Knap til automatisk slukketimer
4. Knap til drejefunktion
5. Indikator for vindhastighed
6. Indikator for automatisk slukketimer
7. Snorhul
8. Udløserknap (kun DCF102)
9. Batteriåbning
10. Krog
11. 12V-jævnstrømsindgang
12. Netadapter
13. Rød indikator
14. Knap
15. Batteripakke
16. Indikatorlampe
17. Kontrolknap
18. Skruehul (5/8"-11 UNC)

SÅDAN BETJENES ENHEDEN

Isætning eller udtagning af batteripakke (Fig. 3)

FORSIGTIG:

- Sluk altid for apparatet, før batteripakken sættes i eller tages ud.
- Hold godt fast i apparatet og batteripakken, når du monterer eller fjerner batteripakken. Hvis du ikke holder fast i apparatet og batteripakken, kan de falde ud af hænderne på dig og medføre beskadigelse af apparatet og batteripakken samt personskade.
- Indsæt batteripakken helt, indtil den røde indikator (13) ikke er synlig. Ellers kan den falde ud af apparatet ved et uheld og skade dig eller andre personer i nærheden.

Ved fjernelse af batteripakken trækkes den ud af apparatet, idet knappen (14) skubbes.

Isæt batteripakken ved at rette dens tunge ind efter rillen i huset, hvorefter den skubbes på plads. Sæt den altid hele vejen ind, indtil den låses på plads med et lille klik. Hvis du kan se den røde indikator (13) øverst på knappen, er den ikke låst helt fast.

Brug ikke magt ved isætning af batteripakken. Hvis den ikke glider let ind, er den ikke indsat korrekt.

Indikerer den tilbageværende batterikapacitet (Fig. 4)

Kun for batteripakker med indikatoren

Tryk på kontrolknappen (17) på batteripakken for at indikere den tilbageværende batterikapacitet. Indikatorlamperne (16) lyser i et par sekunder.

Indikatorlamper			Tilbageværende kapacitet
Til	Fra	Blinker	
			75 % til 100 %
			50 % til 75 %
			25 % til 50 %
			0 % til 25 %
			Oplad batteriet. (Kun for 18 V og 14,4 V batterier)
			Der er muligvis fejl i batteriet. (Kun for 18 V og 14,4 V batterier)

BEMÆRK:

- Afhængigt af brugsforholdene og den omgivende temperatur, kan angivelsen afvige en smule fra den faktiske kapacitet.

Beskyttelsessystem til apparatet/batteriet

Apparatet er udstyret med et beskyttelsessystem. Systemet afbryder automatisk strømmen til motoren for at forlænge apparatets og batteriets levetid. Apparatet stopper automatisk under brugen, hvis apparatet eller batteriet udsættes for et af følgende forhold.

- Beskyttelse mod overbelastning: Hvis apparatet bruges på en måde, der får det til at trække en unormalt høj strøm, stopper apparatet automatisk uden indikation. Sluk i så fald for apparatet, og ophør med den anvendelse, som medførte, at apparatet blev overbelastet. Tænd derefter for apparatet for at starte det igen.
- Beskyttelse mod overophedning: Apparatet stopper automatisk, hvis apparatet er overophedet. Lad apparatet køle ned, før der tændes for det igen.
- Beskyttelse mod for kraftig afladning: Hvis batteriladningen bliver lav, stopper apparatet automatisk. Hvis apparatet ikke fungerer, selvom kontakterne betjenes, skal du tage batteripakken ud af apparatet og oplade den.

Start/stop af ventilatoren (Fig. 1, 2)

Tryk på tænd/sluk-knappen (1) for at tænde for ventilatoren. Tryk på tænd/sluk-knappen igen for at slukke for ventilatoren.

Ændring af vindhastighed (Fig. 5)

Tryk på vindhastighedsvælgeren (2), mens ventilatoren kører. Vindhastigheden forøges, hver gang du trykker på vælgeren. Vindhastigheden går tilbage til den laveste hastighed, når der køres med højeste hastighed. Den batteridrevne ventilator starter i samme hastighed som ved den forrige indstilling.

Ændring af ventilatorhovedets vinkel (Fig. 6, 7)

Ventilatorhovedets vinkel kan ændres manuelt. Ventilatorhovedets bevægelsesområde er vist på figuren. For DCF102 skal du trykke på og holde udløserknappen (8), mens ventilatorhovedets vinkel ændres.

BEMÆRK:

Drej ikke ventilatorhovedet længere end dets bevægelsesområde.

Drejning af ventilatorhovedet (Fig. 8)

Tryk på knappen til drejefunktionen (4) for at dreje ventilatorhovedet. Tryk på knappen igen for at stoppe drejefunktionen.

Ventilatorhovedet begynder at dreje fra den aktuelle position, når der trykkes på knappen til drejefunktionen. Ventilatorhovedet drejer inden for en vinkel på 90 grader.

FORSIGTIG:

- Når ventilatorhovedet drejer, skal du fjerne forhindringer fra ventilatorhovedets bevægelsesområde. Den batteridrevne ventilator kan blive skubbet og falde ned på grund af drejebevægelsen.
- Undlad at stoppe drejebevægelsen ved at holde i ventilatorhovedet. Tryk altid på knappen til drejefunktionen for at stoppe.

BEMÆRK:

Afhængigt af ventilatorhovedets stilling drejer ventilatorhovedet muligvis ikke med det samme, efter at der trykkes på knappen til drejefunktionen, på grund af drejemekanismen.

Automatisk slukketimer (Fig. 9)

Tryk på knappen til automatisk slukketimer (3), mens ventilatoren kører. Varigheden for aktivering af den automatisk slukketimer ændres, hver gang du trykker på knappen (1 time / 2 timer / 4 timer / fra).

Tallet under hver indikator for automatisk slukketimer viser det resterende antal timer, før der slukkes for ventilatoren. Indikatoren for automatisk slukketimer slukkes efter et stykke tid.

BEMÆRK:

Afhængigt af typen af batteripakke og dens resterende ladning aktiveres den automatiske slukketimer muligvis før den indstillede tid.

Ophængning af ventilatoren (Fig. 10)

Brug kroen (10) på håndtaget til at hænge den batteridrevne ventilator på en stang eller andre praktiske steder. For at undgå, at den batteridrevne ventilator tabes ved et uheld, skal du sætte en snor i snorhullet (7) og fastgøre den.

FORSIGTIG:

- Hæng aldrig den batteridrevne ventilator på kroen på højtliggende steder eller på overflader, hvor apparatet kan miste balancen og falde ned.
- Til ophængning af den batteridrevne ventilator skal du benytte et hårdt materiale som f.eks. en metalstang. Diameteren af krogstangen skal være mindre end 24 mm, og den skal kunne holde 8,0 kg. Hæng ikke den batteridrevne ventilator højere end 2,3 m.

Montering på et stativ (Fig. 11)

Den batteridrevne ventilator kan monteres på et Makita-stativ.

Ved brug af stativet med den gevindskårne aksel 5/8"-11 UNC skal den batteridrevne ventilator monteres ved hjælp af skruehullet (18).

Brug af netadapteren (ekstraudstyr)

ADVARSEL

- Brug aldrig den batteridrevne ventilator, hvis ledningen eller stikket er beskadiget.
- Undlad at håndtere stikket med en våd eller fedtet hånd.
- Undlad at lade netadapteren være frakoblet fra den batteridrevne ventilator, når strømmen fra strømudtaget er tilsluttet. Små børn kan putte det strømførende stik i munden, hvilket kan medføre personskade.

Indsæt netadapterens 12V-jævnstrømsstik ind i 12V-jævnstrømsindgangen (Fig. 1, 2), og tilslut derefter stikbenene til vekselstrøm ind i hovedstrømforsyningen. Sørg for, at den nominelle spænding på hovedstrømforsyningen svarer til den på adapteren.

BEMÆRK:

- Når netadapteren er tilsluttet, kan det tage 3–5 sekunder for den batteridrevne ventilator at starte.
- Adapteren udsender muligvis en knagende lyd, når den leverer strøm. Dette påvirker ikke normalt brug.
- Netadapteren oplader ikke det batteri, der er sat i den batteridrevne ventilator.

VEDLIGEHOLDELSE

ADVARSEL

- Når der skal foretages service, skal du overlade det til et autoriseret Makita-servicecenter, og der må kun anvendes identiske udskiftningsdele. Brug af andre dele kan være farligt eller beskadige produktet.
- For at undgå alvorlig personskade skal du altid fjerne batteripakken eller netadapteren (ekstraudstyr) fra enheden under rengøring eller vedligeholdelsesarbejde.
- Lad den batteridrevne ventilator køle helt ned, før der udføres nogen form for eftersyn, vedligeholdelse, rengøringsprocedurer eller opbevaring.

Generel vedligeholdelse

Når den batteridrevne ventilator er kølet ned, skal du bruge rene klude til at fjerne snavs, støv, olie, fedt osv. Brug aldrig benzin, rensebenzin, fortynder, alkohol eller lignende. Dette kan medføre misfarvning, deformation eller revner.



ADVARSEL

- Alle dele bør udskiftes på et autoriseret servicecenter.

Opbevaring

For at forhindre brand skal den batteridrevne ventilator være kølet helt ned, inden du sætter den til opbevaring. Opbevar ikke et afladet batteri i længere tid, da det kan forkorte dets levetid.

Kontakt venligst forhandleren angående tekniske spørgsmål.

EKSTRAUDSTYR



FORSIGTIG:

Dette ekstraudstyr eller tilbehør anbefales til brug med det Makita-produkt, der er beskrevet i denne brugsanvisning. Brug af andet udstyr eller tilbehør kan medføre risiko for personskade. Brug kun udstyr eller tilbehør til det formål, det er beregnet til.

Henvend dig til dit lokale Makita-servicecenter, hvis du har brug for hjælp eller yderligere oplysninger vedrørende ekstraudstyret.

- Netadapter
- Makita originalt batteri og original oplader

BEMÆRK:

Nogle varer på listen er muligvis inkluderet i pakken med apparatet som standardtilbehør. De kan variere fra land til land.

ΕΛΛΗΝΙΚά

Η συσκευή αυτή μπορεί να χρησιμοποιείται από παιδιά ηλικίας 8 ετών και άνω καθώς και από άτομα με μειωμένες σωματικές, αισθητήριες ή διανοητικές ικανότητες ή από άτομα που δεν έχουν πείρα και γνώσεις, εφόσον επιτηρούνται ή αν τους έχουν δοθεί οδηγίες σχετικά με την ασφαλή χρήση της συσκευής και κατανοούν τους εμπλεκόμενους κινδύνους. Δεν επιτρέπεται να παίζουν παιδιά με τη συσκευή. Δεν επιτρέπεται ο καθαρισμός και η συντήρηση από παιδιά χωρίς επιτήρηση.

Για την αποφυγή σοβαρού τραυματισμού, διαβάστε και κατανοήστε όλες τις προειδοποιήσεις και οδηγίες πριν από τη χρήση.

Θα χρειαστείτε αυτό το εγχειρίδιο για τις προειδοποιήσεις και προφυλάξεις ασφάλειας, καθώς και για τις διαδικασίες συναρμολόγησης, λειτουργίας, επιθεώρησης και συντήρησης. Διατηρείτε αυτό το εγχειρίδιο σε ασφαλές και στεγνό μέρος για μελλοντική αναφορά.

ΠΡΟΕΙΔΟΠΟΙΗΣΕΙΣ ΚΑΙ ΚΑΝΟΝΕΣ ΑΣΦΑΛΕΙΑΣ

ΣΗΜΑΝΤΙΚΕΣ ΟΔΗΓΙΕΣ ΓΙΑ ΤΗΝ ΑΣΦΑΛΕΙΑ

Όταν χρησιμοποιείτε μια ηλεκτρική συσκευή, πρέπει να τηρείτε πάντα τις βασικές προφυλάξεις, περιλαμβάνοντας τις εξής:

ΔΙΑΒΑΣΤΕ ΟΛΕΣ ΤΙΣ ΟΔΗΓΙΕΣ ΠΡΙΝ ΧΡΗΣΙΜΟΠΟΙΗΣΤΕ ΤΗ ΣΥΣΚΕΥΗ.

ΠΡΟΕΙΔΟΠΟΙΗΣΗ – Για τη μείωση του κινδύνου πρόκλησης πυρκαγιάς, ηλεκτροπληξίας ή τραυματισμού:

1. Μην εκθέτετε σε βροχή. Αποθηκεύστε σε εσωτερικό χώρο.
2. Μην επιτρέπετε να χρησιμοποιείται η συσκευή ως παιχνίδι. Απαιτείται μεγάλη προσοχή όταν χρησιμοποιείται από παιδιά ή κοντά σε αυτά.
3. Να χρησιμοποιείτε μόνο με τον τρόπο που περιγράφεται στο εγχειρίδιο αυτό. Να χρησιμοποιείτε μόνο τα προσαρτήματα που συνιστώνται από τον κατασκευαστή.
4. Μην χρησιμοποιείτε με κατεστραμμένη μπαταρία. Εάν η συσκευή δεν λειτουργεί όπως πρέπει, έχει υποστεί πτώση ή βλάβη, παρέμεινε σε εξωτερικό χώρο ή εμβυθίστηκε σε νερό, επιστρέψτε την στο κέντρο σέρβις μας.
5. Μην χειρίζεστε τη συσκευή με βρεγμένα χέρια.
6. Μην βάζετε κανένα αντικείμενο μέσα στα ανοίγματα.
7. Διατηρείτε τα μαλλιά, τα φαρδιά ρούχα και όλα τα μέρη του σώματός σας μακριά από τα ανοίγματα και κινούμενα μέρη.
8. Να απενεργοποιείτε όλα τα χειριστήρια πριν βγάλετε την μπαταρία.
9. Χρησιμοποιείτε μόνο το τροφοδοτικό εναλλασσόμενου ρεύματος ή φορτιστή (προαιρετικά εξαρτήματα) που παρέχεται από τον κατασκευαστή. Τα εξαρτήματα που είναι κατάλληλα για έναν συγκεκριμένο φορητό ανεμιστήρα μπορεί να γίνουν επικίνδυνα όταν χρησιμοποιηθούν σε άλλους.
10. Μην φορτίζετε την μπαταρία σε εξωτερικό χώρο.
11. Μην εκθέτετε σε πυρκαγιά ή υψηλές θερμοκρασίες.
12. Μην χρησιμοποιείτε κοντά σε φλόγες, αναμμένα κάρβουνα ή εκρηκτικές ατμόσφαιρες, όπως παρουσία εύφλεκτων υγρών, αερίων ή σκόνης. Οι φορητοί ανεμιστήρες δημιουργούν σπινθήρες που μπορεί να αναφλέξουν σκόνη ή αναθυμιάσεις.
13. Μην χρησιμοποιείτε ποτέ τον φορητό ανεμιστήρα σε τοποθεσίες με υψηλή υγρασία, όπως σε ένα μπάνιο.
14. Αυτός ο φορητός ανεμιστήρας προορίζεται μόνο για χρήση σε εσωτερικούς χώρους. Μην χρησιμοποιείτε ποτέ τον φορητό ανεμιστήρα σε εξωτερικό χώρο.
15. Η συσκευή αυτή προορίζεται για οικιακή χρήση.
16. Διαβάστε προσεκτικά αυτό το εγχειρίδιο οδηγιών και το εγχειρίδιο οδηγιών φορτιστή πριν από τη χρήση.
17. Διακόψτε αμέσως τη λειτουργία αν παρατηρήσετε οτιδήποτε ασυνήθιστο.
18. Αν ο ανεμιστήρας πέσει ή συγκρουστεί με κάποιο αντικείμενο, ελέγξτε τον προσεκτικά για ρωγμές ή βλάβη πριν από τη λειτουργία.
19. Μην φέρετε τον φορητό ανεμιστήρα κοντά σε φούρνους ή άλλες πηγές θερμότητας.
20. Μην τον χρησιμοποιήσετε αν φέρει σπασμένα, λυγισμένα, ραγισμένα ή κατεστραμμένα μέρη. Κάθε φορητός ανεμιστήρας που φαίνεται ότι έχει υποστεί βλάβη με οποιονδήποτε τρόπο ή λειτουργεί με ασυνήθιστο τρόπο πρέπει να αποσύρεται από τη λειτουργία. Επιθεωρήστε πριν από κάθε λειτουργία.
21. Μην αφήνετε τον φορητό ανεμιστήρα ενεργοποιημένο και χωρίς επιτήρηση.

22. Όταν χρησιμοποιείτε το τροφοδοτικό εναλλασσόμενου ρεύματος (προαιρετικό εξάρτημα), μην το κακομεταχειρίζεστε. Μην χρησιμοποιείτε ποτέ το καλώδιο του τροφοδοτικού για τη μεταφορά του ανεμιστήρα και μην τραβάτε ποτέ το καλώδιο για να βγάλετε το φις από την πρίζα. Να διατηρείτε το τροφοδοτικό εναλλασσόμενου ρεύματος μακριά από τη θερμότητα, τα λάδια, τα αιχμηρά αντικείμενα και τα κινούμενα μέρη. Αντικαταστήστε αμέσως ένα τροφοδοτικό που έχει υποστεί βλάβη. Ένα τροφοδοτικό που έχει υποστεί βλάβη μπορεί να αυξήσει τον κίνδυνο πρόκλησης ηλεκτροπληξίας.

ΧΡΗΣΗ ΚΑΙ ΦΡΟΝΤΙΔΑ ΦΟΡΗΤΟΥ ΑΝΕΜΙΣΤΗΡΑ

1. Να χρησιμοποιείτε το σωστό φορητό ανεμιστήρα για την εφαρμογή σας. Μην χρησιμοποιείτε τον ανεμιστήρα για σκοπό διαφορετικό από αυτόν που προορίζεται.
2. Ο φορητός ανεμιστήρας μπορεί να λειτουργεί με την κασέτα μπαταριών ιόντων λιθίου της Makita που προσδιορίζεται στην ενότητα «ΠΡΟΔΙΑΓΡΑΦΕΣ» στο παρόν εγχειρίδιο οδηγιών ή με το τροφοδοτικό εναλλασσόμενου ρεύματος που παρέχεται ως προαιρετικό εξάρτημα. Η χρήση κάθε άλλης μπαταρίας μπορεί να δημιουργήσει κίνδυνο πρόκλησης πυρκαγιάς. Επαναφορτίστε τις μπαταρίες μόνο με τον καθορισμένο φορτιστή. Ένας φορτιστής που μπορεί να είναι κατάλληλος για μια συγκεκριμένη μπαταρία μπορεί να δημιουργήσει κίνδυνο πυρκαγιάς όταν χρησιμοποιείται με μια άλλη μπαταρία.
3. Αποθηκεύστε τον φορητό ανεμιστήρα σε κατάσταση αδράνειας μακριά από παιδιά ή άλλα ανειδίκευτα άτομα.
4. Αποσυνδέστε την κασέτα μπαταριών και το τροφοδοτικό εναλλασσόμενου ρεύματος (προαιρετικό εξάρτημα) από την πηγή τροφοδοσίας πριν από την αποθήκευση του ανεμιστήρα. Τέτοια προληπτικά μέτρα ασφάλειας μειώνουν το κίνδυνο τυχαίας ενεργοποίησης του ανεμιστήρα. Πάντα να βγάζετε την κασέτα μπαταριών και να αποσυνδέετε το φις του ηλεκτρικού καλωδίου από την πρίζα πριν από την εκτέλεση οποιασδήποτε διαδικασίας επιθεώρησης, συντήρησης ή καθαρισμού.
5. Όταν δεν χρησιμοποιείται η κασέτα μπαταριών, διατηρήστε την μακριά από άλλα μεταλλικά αντικείμενα. Το βραχυκύκλωμα των ακροδεκτών της μπαταρίας μπορεί να προκαλέσει σπινθήρες, εγκαύματα ή πυρκαγιά.
6. Αποσυνδέστε τη συσκευή από την παροχή ρεύματος και αφήστε την να κρυώσει πριν από οποιαδήποτε εργασία καθαρισμού ή συντήρησης.
7. Μην επιτρέψετε η εξοικείωσή σας με συσκευές να σας καταστήσει απρόσεκτους. Μην ξεχνάτε ότι η απροσεξία για κλάσματα δευτερολέπτων αρκεί να επιφέρει σοβαρό τραυματισμό.
8. Κατά την τοποθέτηση/αφαίρεση της μπαταρίας ή τη σύνδεση/αποσύνδεση του τροφοδοτικού εναλλασσόμενου ρεύματος (προαιρετικό εξάρτημα), ο φορητός ανεμιστήρας πρέπει να βρίσκεται πάντοτε πάνω σε επίπεδη και σταθερή επιφάνεια.
9. Μην χρησιμοποιείτε μπαταρίες, προσαρτήματα ή εξαρτήματα που δεν συνιστώνται από τον κατασκευαστή αυτής της συσκευής. Η χρήση μπαταριών, προσαρτημάτων ή εξαρτημάτων που δεν συνιστώνται μπορεί να έχει ως αποτέλεσμα σοβαρό τραυματισμό.

ΣΕΡΒΙΣ

1. Το σέρβις του φορητού ανεμιστήρα πρέπει να εκτελείται μόνο από αρμόδιο επαγγελματία. Το σέρβις ή η συντήρηση από αναρμόδιο άτομο μπορεί να έχει ως αποτέλεσμα κίνδυνο τραυματισμού.
2. Κατά το σέρβις ενός φορητού ανεμιστήρα, να χρησιμοποιείτε μόνο γνήσια ανταλλακτικά. Η χρήση μη πιστοποιημένων ανταλλακτικών ή η αποτυχία τήρησης των οδηγιών συντήρησης μπορεί να δημιουργήσει κίνδυνο ηλεκτροπληξίας ή τραυματισμού.
3. Μην αποφεύγετε αυτόν τον ανεμιστήρα, ακόμη κι αν παρουσιάζει σοβαρή ζημιά. Οι μπαταρίες μπορεί να εκραγούν σε φωτιά. Διαθέστε τον ανεμιστήρα σύμφωνα με τους τοπικούς κανονισμούς.

ΚΑΣΕΤΑ ΜΠΑΤΑΡΙΩΝ

1. Να αποφεύγετε την αθέλητη ενεργοποίηση. Βεβαιωθείτε ότι ο διακόπτης βρίσκεται στην ανενεργή θέση πριν συνδέσετε την κασέτα μπαταριών, σηκώσετε ή μεταφέρετε τη συσκευή. Αν μεταφέρετε τη συσκευή με το δάχτυλό σας στο διακόπτη ή αν ενεργοποιήσετε τη συσκευή όταν ο διακόπτης είναι στην ενεργή θέση, μπορεί να προκληθούν ατυχήματα.
2. Αποσυνδέστε την κασέτα μπαταριών από τη συσκευή πριν κάνετε οποιαδήποτε ρύθμιση, αλλάξετε εξαρτήματα ή αποθηκεύσετε τη συσκευή. Τέτοια προληπτικά μέτρα ασφάλειας μειώνουν τον κίνδυνο τυχαίας ενεργοποίησης της συσκευής.
3. Να επαναφορτίζετε μόνο με το φορτιστή που καθορίζεται από τον κατασκευαστή. Ένας φορτιστής που είναι κατάλληλος για μια συγκεκριμένη κασέτα μπαταριών μπορεί να δημιουργήσει κίνδυνο πυρκαγιάς όταν χρησιμοποιείται με μια άλλη κασέτα μπαταριών.
4. Να χρησιμοποιείτε συσκευές μόνο με ειδικά καθορισμένη κασέτα μπαταριών. Η χρήση κάθε άλλης κασέτας μπαταριών μπορεί να δημιουργήσει κίνδυνο τραυματισμού και πυρκαγιάς.
5. Υπό συνθήκες κατάχρησης, μπορεί να εξαχθεί υγρό από την μπαταρία. Να αποφεύγετε την επαφή. Αν συμβεί επαφή κατά λάθος, εκπλύνετε με νερό. Αν το υγρό έρθει σε επαφή με τα μάτια, αναζητήστε ιατρική βοήθεια. Το υγρό που εξάγεται από την μπαταρία μπορεί να προκαλέσει ερεθισμό ή εγκαύματα.

6. Μη χρησιμοποιείτε μια κασέτα μπαταριών ή συσκευή που έχει καταστραφεί ή τροποποιηθεί. Οι καταστραμμένες ή τροποποιημένες μπαταρίες μπορεί να παρουσιάζουν απρόβλεπτη συμπεριφορά που έχει ως αποτέλεσμα πυρκαγιά, έκρηξη ή κίνδυνο τραυματισμού.
7. Μην εκθέτε την κασέτα μπαταριών ή τη συσκευή σε φωτιά ή υπερβολικά υψηλή θερμοκρασία. Η έκθεση σε φωτιά ή σε θερμοκρασία άνω των 130°C μπορεί να προκαλέσει έκρηξη. Η θερμοκρασία των 130°C ισούται με 265°F.
8. Ακολουθήστε όλες τις οδηγίες φόρτισης και μην φορτίσετε την κασέτα μπαταριών ή τη συσκευή εκτός του θερμοκρασιακού εύρους που καθορίζεται στις οδηγίες. Η λανθασμένη φόρτιση ή η φόρτιση σε θερμοκρασίες εκτός του καθορισμένου εύρους μπορεί να προκαλέσει ζημιά στην μπαταρία και να αυξήσει τον κίνδυνο πυρκαγιάς.
9. Να φροντίζετε η εργασία σέρβις να γίνεται από αρμόδιο επαγγελματία χρησιμοποιώντας μόνο γνήσια ανταλλακτικά. Έτσι θα είστε σίγουροι για τη διατήρηση της ασφάλειας του προϊόντος.
10. Μην τροποποιήσετε και μην επιχειρήσετε να επισκευάσετε τη συσκευή ή την κασέτα μπαταριών, εκτός αν υποδεικνύεται στις οδηγίες χρήσης και φροντίδας.
11. Πριν χρησιμοποιήσετε την κασέτα μπαταριών, διαβάστε όλες τις οδηγίες και τις ενδείξεις προφύλαξης στο (1) φορτιστή μπαταριών, (2) την μπαταρία και (3) το προϊόν στο οποίο χρησιμοποιείται η μπαταρία.
12. Μην αποσυναρμολογείτε την κασέτα μπαταριών.
13. Αν ο χρόνος λειτουργίας της μπαταρίας είναι υπερβολικά σύντομος, διακόψτε αμέσως τη λειτουργία. Αν συνεχίσετε, μπορεί να έχει ως αποτέλεσμα κίνδυνο υπερθέρμανσης, πιθανών εγκαυμάτων και ακόμη έκρηξης.
14. Αν μπει στα μάτια σας ηλεκτρολύτης, ξεπλύνετε με καθαρό νερό και αναζητήστε αμέσως ιατρική βοήθεια. Μπορεί να χάσετε την όρασή σας.
15. Μη βραχυκυκλώνετε την κασέτα μπαταριών:
 - (1) Μην αγγίζετε τους ακροδέκτες με αγώγιμο υλικό.
 - (2) Μην αποθηκεύετε την κασέτα μπαταριών σε δοχείο με άλλα μεταλλικά αντικείμενα, όπως καρφιά, νομίσματα, κτλ.
 - (3) Μην εκθέτετε την κασέτα μπαταριών σε νερό ή βροχή.
16. Αν βραχυκυκλωθεί η μπαταρία, μπορεί να προκληθεί μεγάλη ροή ηλεκτρικού ρεύματος, υπερθέρμανση, πιθανά εγκαυματα και ακόμη καταστροφή της μπαταρίας.
17. Μην αποθηκεύετε τη συσκευή και την κασέτα μπαταριών σε μέρη όπου η θερμοκρασία μπορεί να φτάσει ή να ξεπεράσει τους 50°C.
18. Μην αποτεφρώνετε την κασέτα μπαταριών ακόμη κι αν παρουσιάζει σοβαρή ζημιά ή είναι εντελώς φθαρμένη. Η κασέτα μπαταριών μπορεί να εκραγεί σε φωτιά.
19. Να προσέχετε να μη σας πέσει η μπαταρία και να μη συγκρουστεί με κάποιο αντικείμενο.
20. Οι μπαταρίες ιόντων λιθίου που περιέχονται υπόκεινται στις απαιτήσεις της νομοθεσίας περί επικινδύνων εμπορευμάτων. Για εμπορικές μεταφορές, π.χ. από τρίτα πρόσωπα, μεταφορικές εταιρείες αποστολής εμπορευμάτων, πρέπει να τηρούνται οι ειδικές απαιτήσεις συσκευασίας και επισήμανσης. Για την προετοιμασία του προϊόντος που αποστέλλεται, είναι απαραίτητο να συμβουλευτείτε έναν ειδικό για επικίνδυνα υλικά. Επίσης, τηρείτε τυχόν πιο αναλυτικούς εθνικούς κανονισμούς. Καλύψτε με αυτοκόλλητη ταινία ή κρύψτε τις ανοικτές επαφές και συσκευάστε την μπαταρία με τρόπο που να μην μπορεί να μετακινηθεί μέσα στη συσκευασία.
21. Τηρήστε τους τοπικούς κανονισμούς που σχετίζονται με τη διάθεση της μπαταρίας.
22. Να χρησιμοποιείτε τις μπαταρίες μόνο με τα προϊόντα που καθορίζονται από την Makita. Η τοποθέτηση μπαταριών σε μη συμβατά προϊόντα μπορεί να έχει ως αποτέλεσμα πυρκαγιά, υπερβολική θερμότητα, έκρηξη ή διαρροή του ηλεκτρολύτη.

ΠΡΟΣΟΧΗ: Να χρησιμοποιείτε μόνο γνήσιες μπαταρίες Makita.

Η χρήση μη γνήσιων μπαταριών Makita, ή μπαταριών που έχουν τροποποιηθεί, μπορεί να έχει ως αποτέλεσμα την έκρηξη της μπαταρίας και τη συνεπακόλουθη πρόκληση πυρκαγιών, προσωπικού τραυματισμού και ζημιάς. Θα ακυρώσει επίσης την εγγύηση της Makita για το προϊόν και τον φορτιστή Makita.

Συμβουλές για τη διατήρηση της μέγιστης ζωής της μπαταρίας:

1. Να φορτίζετε την κασέτα μπαταριών πριν αποφορτιστεί εντελώς. Να διακόπτετε πάντα τη λειτουργία και να φορτίζετε την κασέτα μπαταριών όταν παρατηρείτε μειωμένη ισχύ.
2. Μην επαναφορτίζετε ποτέ μια πλήρως φορτισμένη κασέτα μπαταριών. Η υπερφόρτιση μειώνει τη διάρκεια ζωής της μπαταρίας.
3. Φορτίζετε την κασέτα μπαταριών σε θερμοκρασία δωματίου 10°C–40°C. Αφήστε μια θερμή κασέτα μπαταριών να κρυώσει πριν την φορτίσετε.
4. Φορτίστε την κασέτα μπαταριών αν δεν την χρησιμοποιήσετε για μεγάλη χρονική περίοδο (περισσότερο από έξι μήνες).

ΓΙΑ ΝΑ ΔΙΑΣΦΑΛΙΣΤΕΙ Η ΜΕΓΙΣΤΗ ΑΠΟΔΟΣΗ ΤΗΣ ΜΠΑΤΑΡΙΑΣ, ΣΥΝΙΣΤΑΤΑΙ ΝΑ ΦΟΡΤΙΣΕΤΕ ΤΗΝ ΚΑΣΕΤΑ ΜΠΑΤΑΡΙΑΣ ΠΡΙΝ ΤΗΝ ΧΡΗΣΙΜΟΠΟΙΗΣΕΤΕ ΓΙΑ ΠΡΩΤΗ ΦΟΡΑ.

ΦΥΛΑΞΤΕ ΑΥΤΕΣ ΤΙΣ ΟΔΗΓΙΕΣ

ΠΡΟΔΙΑΓΡΑΦΕΣ

Αυτός ο ανεμιστήρας είναι εξοπλισμένος με έλεγχο 3 ταχυτήτων, ταλάντωση κεφαλής ανεμιστήρα και χρονοδιακόπτη αυτόματης απενεργοποίησης. Η ηλεκτρική παροχή μπορεί να γίνει με κασέτα μπαταριών ή τροφοδοτικό εναλλασσόμενου ρεύματος της Makita (προαιρετικό εξάρτημα).

Μοντέλο:		CF101D	DCF102
[Όνομαστική τάση] Κασέτα μπαταριών		[10,8 V / 10,8 V - 12 V μέγ.] BL1015, BL1016, BL1020B, BL1021B, BL1040B, BL1041B	[14,4 V] BL1415, BL1415N, BL1430, BL1430B, BL1440, BL1450, BL1460B [18 V] BL1815, BL1815N, BL1820, BL1820B, BL1830, BL1830B, BL1840, BL1840B, BL1850, BL1850B, BL1860B
Τροφοδοτικό εναλλασσόμενου ρεύματος (προαιρετικό εξάρτημα)	Είσοδος	100–240V, 50/60 Hz, 0,6 A μέγ.	
	Έξοδος	12 V 1,5 A	
Διαστάσεις (Μ x Π x Υ)		185 x 260 x 284 mm	185 x 272 x 284 mm
Καθαρό βάρος (χωρίς κασέτα μπαταριών)		1,3 kg	

ΠΡΟΣΟΧΗ

Να χρησιμοποιείτε μόνο τις κασέτες μπαταριών που παρατίθενται παραπάνω. Η χρήση οποιωνδήποτε άλλων κασετών μπαταριών μπορεί να προκαλέσει τραυματισμό ή/και πυρκαγιά.

Χρόνος λειτουργίας μπαταρίας

Στον ακόλουθο πίνακα αναφέρονται μερικές κασέτες μπαταριών της Makita. Ο εκτιμώμενος χρόνος λειτουργίας μιας πλήρως φορτισμένης μπαταρίας παρουσιάζεται παρακάτω:

Μοντέλο	Κασέτα μπαταριών	Ταχύτητα αέρα		
		Χαμηλή	Μεσαία	Υψηλή
CF101D	BL1040B, BL1041B	630 min	380 min	275 min
DCF102	BL1460B	860 min	465 min	365 min
	BL1860B	1270 min	705 min	575 min

Σύμβολα

Παρακάτω παρουσιάζονται τα σύμβολα που χρησιμοποιούνται για τον εξοπλισμό. Βεβαιωθείτε ότι κατανοείτε τη σημασία τους πριν από τη χρήση.



Διαβάστε το εγχειρίδιο οδηγιών.



Μόνο για τις χώρες της ΕΕ.

Μην απορρίπτετε τον ηλεκτρικό εξοπλισμό ή την μπαταρία μαζί με τα οικιακά απορρίμματα!

Σύμφωνα με τις Ευρωπαϊκές Οδηγίες για τον απόβλητο ηλεκτρικό και ηλεκτρονικό εξοπλισμό και τις μπαταρίες και συσσωρευτές και τις απόβλητες μπαταρίες και συσσωρευτές και την ενσωμάτωσή τους σύμφωνα με την εθνική νομοθεσία, ο ηλεκτρικός εξοπλισμός και η μπαταρία και τα πακέτα μπαταριών που έχουν φτάσει το τέλος ζωής τους πρέπει να συλλέγονται ξεχωριστά και να επιστρέφονται σε εγκαταστάσεις περιβαλλοντικά συμβατής ανακύκλωσης.

Περιγραφή εξαρτημάτων (Εικ. 1-11)

- | | | |
|-----------------------|-------------------------------------|--|
| 1. Κουμπί λειτουργίας | 2. Κουμπί αλλαγής ταχύτητας αέρα | 3. Κουμπί χρονοδιακόπτη αυτόματης απενεργοποίησης |
| 4. Κουμπί ταλάντωσης | 5. Ένδειξη ταχύτητας αέρα | 6. Ένδειξη χρονοδιακόπτη αυτόματης απενεργοποίησης |
| 7. Οπή μάντα | 8. Κουμπί απασφάλισης (DCF102 μόνο) | 9. Εγκοπτή μπαταρίας |
| 10. Γάντζος | 11. Υποδοχή DC 12V | 12. Τροφοδοτικό εναλλασσόμενου ρεύματος |
| 13. Κόκκινη ένδειξη | 14. Κουμπί | 15. Κασέτα μπαταριών |
| 16. Ενδεικτική λυχνία | 17. Κουμπί ελέγχου | 18. Οπή βίδας (5/8"-11 UNC) |

ΤΡΟΠΟΣ ΛΕΙΤΟΥΡΓΙΑΣ ΤΗΣ ΣΥΣΚΕΥΗΣ

Τοποθέτηση ή αφαίρεση της κασέτας μπαταριών (Εικ. 3)

ΠΡΟΣΟΧΗ:

- Να απενεργοποιείτε πάντα τη συσκευή πριν βάλετε ή βγάλετε την κασέτα μπαταριών.
- Κρατήστε τη συσκευή και την κασέτα μπαταριών σταθερά κατά την τοποθέτηση ή αφαίρεση της κασέτας μπαταριών. Αν δεν κρατάτε τη συσκευή και την κασέτα μπαταριών σταθερά, μπορεί να γλιστρήσουν από τα χέρια σας και να προκληθεί βλάβη στο εργαλείο και την κασέτα μπαταριών καθώς και προσωπικός τραυματισμός.
- Τοποθετήστε την κασέτα μπαταριών πλήρως μέχρι να μην μπορείτε να δείτε την κόκκινη ένδειξη (13). Σε αντίθετη περίπτωση, μπορεί να πέσει κατά λάθος από τη συσκευή, προκαλώντας τραυματισμό σε εσάς ή κάποιον παρευρισκόμενο.

Για να αφαιρέσετε την κασέτα μπαταριών, βγάλτε την συρταρωτά από τη συσκευή μετακινώντας συρταρωτά το κουμπί (14).









Για να τοποθετήσετε την κασέτα μπαταριών, ευθυγραμμίστε τη γλώσσα στην κασέτα μπαταριών με την εσοχή στην υποδοχή και ολισθήστε την στη θέση της. Να την τοποθετείτε πάντα πλήρως μέχρι να ασφαλίσει στη θέση της, γεγονός που υποδεικνύεται με ένα χαρακτηριστικό ήχο. Αν μπορείτε να δείτε την κόκκινη ένδειξη (13) στην επάνω πλευρά του κουμπιού, σημαίνει ότι δεν έχει ασφαλίσει τελείως.

Μη βάζετε δύναμη όταν τοποθετείτε την κασέτα μπαταριών. Αν η κασέτα δεν εισέρχεται με ευκολία, δεν είναι τοποθετημένη σωστά.

Εμφάνιση της υπόλοιπης χωρητικότητας της μπαταρίας (Εικ. 4)

Μόνο για κασέτες μπαταριών με ένδειξη

Πατήστε το κουμπί ελέγχου (17) στην κασέτα μπαταριών για να υποδείξετε την υπόλοιπη χωρητικότητα της μπαταρίας. Οι ενδεικτικές λυχνίες (16) θα ανάψουν για λίγα δευτερόλεπτα.

Ενδεικτικές λυχνίες			Υπόλοιπη χωρητικότητα
 Αναμμένες	 Σβηστές	 Αναβοσβήνουν	
			75 % έως 100 %
			50 % έως 75 %
			25 % έως 50 %
			0 % έως 25 %
			Φορτίστε την μπαταρία. (Για μπαταρίες 18 V και 14,4 V μόνο)
			Μπορεί να προέκυψε δυσλειτουργία στην μπαταρία. (Για μπαταρίες 18 V και 14,4 V μόνο)

ΠΑΡΑΤΗΡΗΣΗ:

- Ανάλογα με τις συνθήκες χρήσης και τη θερμοκρασία περιβάλλοντος, η ένδειξη μπορεί να διαφέρει λίγο από την πραγματική χωρητικότητα.

Σύστημα προστασίας της συσκευής / μπαταρίας

Η συσκευή είναι εξοπλισμένη με σύστημα προστασίας. Αυτό το σύστημα αποκόπτει αυτόματα την ισχύ προς το μοτέρ για να παραταθεί η διάρκεια λειτουργίας της συσκευής και μπαταρίας. Η συσκευή σταματάει αυτόματα κατά τη διάρκεια της λειτουργίας αν η συσκευή ή η μπαταρία βρεθούν κάτω από τις παρακάτω συνθήκες.

- Προστασία υπερφόρτωσης: Όταν η συσκευή λειτουργεί με τρόπο ώστε να αναγκάζεται να καταναλώνει ασυνήθιστα υψηλό ρεύμα, η συσκευή σταματάει αυτόματα χωρίς καμία ένδειξη. Σε αυτή την κατάσταση, απενεργοποιήστε τη συσκευή και διακόψτε την εφαρμογή που προκαλεί την υπερφόρτωση της συσκευής. Μετά, ενεργοποιήστε τη συσκευή για επανεκκίνηση.
- Προστασία υπερθέρμανσης: Όταν η συσκευή υπερθερμανθεί, η συσκευή διακόπτεται αυτόματα. Αφήστε να μειωθεί η θερμοκρασία της συσκευής πριν την ενεργοποιήσετε ξανά.
- Προστασία υπερβολικής αποφόρτισης: Όταν μειωθεί πολύ η χωρητικότητα μπαταρίας, η συσκευή σταματάει αυτόματα. Αν η συσκευή δεν λειτουργήσει ακόμα και όταν χειριστείτε τους διακόπτες, αφαιρέστε την κασέτα μπαταριών από τη συσκευή και φορτίστε την.

Έναρξη / διακοπή λειτουργίας του ανεμιστήρα (Εικ. 1, 2)

Πατήστε το κουμπί λειτουργίας (1) για να ενεργοποιήσετε τον ανεμιστήρα. Πατήστε ξανά το κουμπί λειτουργίας για να απενεργοποιήσετε τον ανεμιστήρα.

Αλλαγή ταχύτητας αέρα (Εικ. 5)

Πατήστε το κουμπί αλλαγής ταχύτητας αέρα (2) όσο λειτουργεί ο ανεμιστήρας. Η ταχύτητα του αέρα αυξάνεται κάθε φορά που πατάτε το κουμπί. Η ταχύτητα του αέρα θα επανέλθει στην κατώτατη ταχύτητα αφού ο ανεμιστήρας λειτουργήσει στην ανώτατη ταχύτητα.

Ο φορητός ανεμιστήρας θα ξεκινήσει να λειτουργεί με την ταχύτητα της προηγούμενης ρύθμισης.

Ρύθμιση κλίσης κεφαλής ανεμιστήρα (Εικ. 6, 7)

Η κλίση της κεφαλής ανεμιστήρα μπορεί να ρυθμιστεί με το χέρι. Το εύρος κίνησης της κεφαλής του ανεμιστήρα φαίνεται στην εικόνα.

Για τον DCF102, πατήστε παρατεταμένα το κουμπί απασφάλισης (8) όταν ρυθμίζετε την κλίση της κεφαλής ανεμιστήρα.

ΠΑΡΑΤΗΡΗΣΗ:

Μην στρέψετε την κεφαλή του ανεμιστήρα πέραν του εύρους κίνησής της.

Ταλάντωση της κεφαλής ανεμιστήρα (Εικ. 8)

Πατήστε το κουμπί ταλάντωσης (4) για την ταλάντωση της κεφαλής ανεμιστήρα. Πατήστε ξανά το κουμπί για να διακόψετε την ταλάντωση.

Η κεφαλή ανεμιστήρα αρχίζει να ταλαντώνεται από την τρέχουσα θέση όταν πατηθεί το κουμπί ταλάντωσης. Η κεφαλή ανεμιστήρα ταλαντώνεται με εύρος κλίσης 90 μοιρών.

ΠΡΟΣΟΧΗ:

- Κατά την ταλάντωση της κεφαλής ανεμιστήρα, κρατήστε τυχόν εμπόδια μακριά από το εύρος κίνησης της κεφαλής ανεμιστήρα. Ο φορητός ανεμιστήρας μπορεί να σπρωχτεί και να πέσει λόγω της ταλάντωσης.
- Μην κρατήσετε την κεφαλή ανεμιστήρα για να σταματήσετε την ταλάντωση. Να πατάτε πάντα το κουμπί ταλάντωσης για να την σταματήσετε.

ΠΑΡΑΤΗΡΗΣΗ:

Ανάλογα με τη θέση της κεφαλής ανεμιστήρα, η κεφαλή ανεμιστήρα μπορεί να μην ταλαντώνεται σύντομα αφού πατηθεί το κουμπί ταλάντωσης λόγω του μηχανισμού ταλάντωσης.

Χρονοδιακόπτης αυτόματης απενεργοποίησης (Εικ. 9)

Πατήστε το κουμπί χρονοδιακόπτη αυτόματης απενεργοποίησης (3) όσο λειτουργεί ο ανεμιστήρας. Η διάρκεια για την ενεργοποίηση του χρονοδιακόπτη αυτόματης απενεργοποίησης αλλάζει κάθε φορά που πατάτε το κουμπί (1 ώρα / 2 ώρες / 4 ώρες / απενεργοποίηση).

Ο αριθμός κάτω από κάθε ένδειξη χρονοδιακόπτη αυτόματης απενεργοποίησης δείχνει τις ώρες που απομένουν μέχρι την απενεργοποίηση του ανεμιστήρα. Η ένδειξη χρονοδιακόπτη αυτόματης απενεργοποίησης θα σβήσει μόλις παρέλθει η ώρα.

ΠΑΡΑΤΗΡΗΣΗ:

Ανάλογα με τον τύπο της κασέτας μπαταριών και την υπόλοιπη χωρητικότητα, ο χρονοδιακόπτης αυτόματης απενεργοποίησης θα ενεργοποιηθεί νωρίτερα από τη ρυθμισμένη ώρα.

Ανάρτηση του ανεμιστήρα (Εικ. 10)

Χρησιμοποιήστε το γάντζο (10) της λαβής για να αναρτήσετε τον φορητό ανεμιστήρα σε ένα κοντάρι ή άλλα χρήσιμα σημεία. Για να μην πέσει κατά λάθος ο φορητός ανεμιστήρας, περάστε έναν ιμάντα από την οπή ιμάντα (7) και στερεώστε τον.

ΠΡΟΣΟΧΗ:

- Μην αναρτάτε ποτέ τον φορητό ανεμιστήρα σε ψηλά σημεία ή σε επιφάνειες όπου η συσκευή μπορεί να χάσει την ισορροπία της και να πέσει.
- Για να αναρτήσετε τον φορητό ανεμιστήρα, χρησιμοποιήστε σκληρό υλικό, π.χ. ένα μεταλλικό κοντάρι. Η διάμετρος του κονταριού ανάρτησης θα πρέπει να είναι μικρότερη από 24 mm και να αντέχει βάρος 8,0 kg. Μην αναρτάτε τον ανεμιστήρα σε ύψος πάνω από 2,3 m.

Τοποθέτηση σε τρίποδο (Εικ. 11)

Ο φορητός ανεμιστήρας μπορεί να τοποθετηθεί σε τρίποδο της Makita.

Αν χρησιμοποιήσετε το τρίποδο με το σπειροτομημένο άξονα 5/8"-11 UNC, τοποθετήστε τον φορητό ανεμιστήρα χρησιμοποιώντας την οπή βίδας (18).

Χρήση του τροφοδοτικού εναλλασσόμενου ρεύματος (προαιρετικό εξάρτημα)

ΠΡΟΕΙΔΟΠΟΙΗΣΗ

- Μην χρησιμοποιήσετε ποτέ τον φορητό ανεμιστήρα αν το καλώδιο ή το φως έχει υποστεί ζημιά.
- Μην πιάνετε το φως με βρεγμένα ή λερωμένα με γράσο χέρια.
- Μην αφήσετε το τροφοδοτικό εναλλασσόμενου ρεύματος αποσυνδεδεμένο από τον φορητό ανεμιστήρα ενώ τροφοδοτείται με ρεύμα από το δίκτυο. Τα μικρά παιδιά μπορεί να βάλουν το υπό τάση φως στο στόμα τους και να τραυματιστούν.

Εισαγάγετε το βύσμα DC 12 V του τροφοδοτικού εναλλασσόμενου ρεύματος στην υποδοχή DC 12 V (Εικ. 1, 2) και στη συνέχεια εισαγάγετε τις ακίδες εναλλασσόμενου ρεύματος στην κεντρική ηλεκτρική τροφοδοσία. Βεβαιωθείτε ότι η ονομαστική τάση της κεντρικής ηλεκτρικής τροφοδοσίας αντιστοιχεί με αυτή του τροφοδοτικού.

ΠΑΡΑΤΗΡΗΣΗ:

- Μετά τη σύνδεση του τροφοδοτικού εναλλασσόμενου ρεύματος, μπορεί να χρειαστούν 3–5 δευτερόλεπτα για να ξεκινήσει να λειτουργεί ο φορητός ανεμιστήρας.
- Το τροφοδοτικό μπορεί να τρίζει όταν χρησιμοποιείται για την ηλεκτρική τροφοδοσία. Αυτό δεν επηρεάζει τη φυσιολογική χρήση.
- Το τροφοδοτικό εναλλασσόμενου ρεύματος δεν φορτίζει την μπαταρία που είναι τοποθετημένη στον φορητό ανεμιστήρα.

ΣΥΝΤΗΡΗΣΗ

ΠΡΟΕΙΔΟΠΟΙΗΣΗ

- Κατά το σέρβις, απευθυνθείτε σε εξουσιοδοτημένα κέντρα σέρβις της Makita και χρησιμοποιείτε μόνο γνήσια ανταλλακτικά. Η χρήση άλλων ανταλλακτικών μπορεί να δημιουργήσει κίνδυνο ή να προκαλέσει βλάβη στο προϊόν.
- Για την αποφυγή σοβαρού προσωπικού τραυματισμού, πάντα να βγάζετε την κασέτα μπαταριών ή το τροφοδοτικό εναλλασσόμενου ρεύματος (προαιρετικό εξάρτημα) από τη μονάδα όταν πραγματοποιείτε εργασίες καθαρισμού ή συντήρησης.
- Αφήστε τον φορητό ανεμιστήρα να κρυώσει τελείως πριν εκτελέσετε οποιαδήποτε εργασία επιθεώρησης, συντήρησης, καθαρισμού ή πριν τον αποθηκεύσετε.

Γενική συντήρηση

Μετά την ψύξη του φορητού ανεμιστήρα, χρησιμοποιήστε καθαρά πανιά για να αφαιρέσετε ακαθαρσίες, σκόνη, λάδια, γράσο, κτλ. Μην χρησιμοποιείτε ποτέ βενζίνη, πετρελαϊκό αιθέρα, διαλυτικό, αλκοόλη ή παρόμοιες ουσίες. Μπορεί να προκληθεί αποχρωματισμός, παραμόρφωση ή ρωγμές.

ΠΡΟΕΙΔΟΠΟΙΗΣΗ

- Όλα τα μέρη πρέπει να αντικαθίστανται σε εξουσιοδοτημένο κέντρο σέρβις.

Αποθήκευση

Για την αποφυγή πρόκλησης πυρκαγιάς ή εγκαύματος, αφήστε τον φορητό ανεμιστήρα να ψυχθεί τελείως πριν την αποθήκευσή του.

Μην αποθηκεύετε την αποφορτισμένη μπαταρία για παρατεταμένες χρονικές περιόδους επειδή μπορεί να μειωθεί η διάρκεια ζωής της.

Για τεχνικές ερωτήσεις, επικοινωνήστε με έναν αντιπρόσωπο πωλήσεων.

ΠΡΟΑΙΡΕΤΙΚΟ ΕΞΑΡΤΗΜΑ

ΠΡΟΣΟΧΗ:

Αυτά τα εξαρτήματα ή προσαρτήματα συνιστώνται για χρήση με το προϊόν Makita σας που περιγράφεται στο εγχειρίδιο αυτό. Η χρήση άλλων εξαρτημάτων ή προσαρτημάτων μπορεί να παρουσιάζει κίνδυνο για τραυματισμό ατόμων. Χρησιμοποιήστε εξάρτημα ή προσαρτήμα μόνο για τον καθορισμένο σκοπό.

Αν χρειάζεστε βοήθεια ή περισσότερες λεπτομέρειες σε σχέση με αυτά τα εξαρτήματα, ρωτήστε το τοπικό σας κέντρο εξυπηρέτησης της Makita.

- Τροφοδοτικό εναλλασσόμενου ρεύματος
- Γνήσια μπαταρία και φορτιστής της Makita

ΠΑΡΑΤΗΡΗΣΗ:

Μερικά στοιχεία στη λίστα μπορεί να συμπεριλαμβάνονται στη συσκευή ως στάνταρ εξαρτήματα. Μπορεί να διαφέρουν ανάλογα με τη χώρα.

Türkçe

Bu aletin 8 yaş ve üzeri çocuklar ile fiziksel, duyuşsal ya da zihinsel yetenekleri kısıtlı olan veya deneyim ve bilgileri olmayan kişiler tarafından kullanılması, ancak gözetim altında olmaları veya kendilerine aletin güvenli bir şekilde kullanılmasına yönelik talimatlar verilmesi ve bu aletin kullanımına ilişkin tehlikeleri anlamaları halinde mümkündür. Çocuklar aletle oynamamalıdır. Temizlik ve kullanıcı bakımları gözetimsiz olarak çocuklar tarafından yapılmamalıdır.

Ciddi yaralanmaları önlemek için, lütfen kullanmadan önce tüm uyarıları ve talimatları okuyun.

Güvenlik uyarıları ve önlemler, montaj, çalıştırma, kontrol ve bakım prosedürleri için bu kılavuza ihtiyacınız olacak. Gelecekte başvurmak için bu kılavuzu güvenli ve kuru bir yerde saklayın.

UYARILAR VE GÜVENLİK KURALLARI

ÖNEMLİ GÜVENLİK TALİMATLARI

Elektrikli bir ağıt kullanırken temel önlemlere ve aşağıda belirtilenlere mutlaka uyulmalıdır:

BU ALETİ KULLANMADAN ÖNCE TÜM TALİMATLARI OKUYUN.

UYARI – Yangın, elektrik şoku ya da yaralanma riskini azaltmak için:

1. Yağmurla temas etmesine izin vermeyin. Dışarıda saklamayın.
2. Oyuncak olarak kullanılmasına izin vermeyin. Çocuklar tarafından ya da çocukların yakınında kullanıldığında çok dikkatli olun.
3. Sadece bu kılavuzda anlatılan şekilde kullanın. Sadece üreticinin tavsiye ettiği ek parçaları kullanın.
4. Hasarlı bir batarya ile kullanmayın. Düşme, hasar görme, dışarıda bırakılma ya da suya düşürülme neticesinde alet çalışmazsa servis merkezimize götürün.
5. Aleti ıslak elle kullanmayın.
6. Hava deliklerine herhangi bir nesne sokmayın.
7. Saçlarınızı, giysilerinizi, parmaklarınızı ve vücudunuzun tüm kısımlarını hava deliklerinden ve hareketli parçalardan uzak tutun.
8. Bataryayı çıkarmadan önce tüm düğmeleri kapatın.
9. Sadece üretici tarafından sağlanan AC adaptörü ve şarj aletini (isteğe bağlı aksesuarlar) kullanın. Bir akülü fan için uygun olan aksesuar değerleri üzerinde kullanıldığında tehlikeli olabilir.
10. Bataryayı dışarıda şarj etmeyin.
11. Ateşe ya da yüksek sıcaklıklara maruz bırakmayın.
12. Açık alev, kızgın kor, alev alabilecek sıvı, gaz ya da tozların bulunduğu patlayıcı atmosferlerin yakınında kullanmayın. Akülü fanlar tozları ya da dumanları tutuşturabilecek kıvılcımlar çıkarır.
13. Akülü fanı, banyo gibi nemli alanlarda asla kullanmayın.
14. Akülü fanı sadece iç mekanlarda kullanın. Akülü fanı asla dış mekanlarda kullanmayın.
15. Bu alet evde kullanım için tasarlanmıştır.
16. Kullanmadan önce bu kullanım kılavuzunu ve şarj aletinin kullanım kılavuzunu dikkatlice okuyun.
17. Anormal bir durum fark ederseniz kullanımı derhal durdurun.
18. Fanı düşürür ya da bir yere çarparsanız kullanmadan önce çatlak ya da hasar olup olmadığını dikkatlice kontrol edin.
19. Akülü fanı ocak ya da diğer ısı kaynaklarına yaklaştırmayın.
20. Kırık, bükük, çatlak ya da hasarlı parçalar varsa kullanmayın. Herhangi bir şekilde hasar görmüş ya da anormal çalışan bir akülü fanın kullanımına derhal son verin. Her kullanımdan önce kontrol edin.
21. Akülü fanı kimsenin gözetimi olmadan kendi başına çalışır halde bırakmayın.
22. AC adaptörü (isteğe bağlı aksesuar) amacı dışında kullanmayın. Adaptör kablосunu fanı taşımak ya da fiş prizden çekmek için kullanmayın. AC adaptörü ısıdan, yağdan, keskin kenarlardan ya da hareketli parçalardan uzak tutun. Hasarlı adaptörü hemen değiştirin. Hasar görmüş adaptör elektrik şoku riskini artırır.

AKÜLÜ FANIN KULLANIMI VE BAKIMI

1. Uygulamanız için doğru olan akülü fanı kullanın. Fanı, amacı dışında kullanmayın.

2. Akülü fan, bu kullanım kılavuzunun "TEKNİK ÖZELLİKLER" bölümünde belirtilen Makita Li-ion batarya kartuşu ile veya isteğe bağlı aksesuar olarak sağlanan AC adaptörü ile çalıştırılabilir. Başka bir batarya kullanılması yangın riski oluşturabilir. Bataryaları sadece belirtilen şarj aleti ile şarj edin. Bir batarya türü için uygun olan bir şarj aleti, başka bir batarya ile kullanıldığında yangın riski oluşturabilir.
3. Kullanılmayan akülü fanı çocukların ve gerekli eğitimden yoksun kişilerin ulaşamayacağı yerlerde saklayın.
4. Fanı saklamak için önce batarya kartuşunu ve AC adaptörünü (isteğe bağlı aksesuar) elektrik kaynağından çekin. Bu önleyici güvenlik önlemleri, fanın kazayla çalışma riskini azaltır. Herhangi bir kontrol, bakım ya da temizleme prosedüründen önce batarya kartuşunu çıkarın ve fanı mutlaka prizden çekin.
5. Batarya kartuşunu kullanmadığınız zamanlarda metal nesnelere uzak tutun. Batarya terminallerine kısa devre yaptırmak kıvılcık çıkmasına, yanıklara ya da yangına yol açabilir.
6. Herhangi bir temizlik ya da bakım yapmadan önce üniteyi fişten çekin ve soğumasını bekleyin.
7. Kullanıldığında aletlere alışmanın sizi dikkatsizliğe itmesine izin vermeyin. Bir saniyelik dalgınlığınız ciddi yaralanmalara yol açabileceğini unutmayın.
8. Bataryayı takarken/chıkarırken ya da AC adaptörün (isteğe bağlı aksesuar) fişini takarken/chıkarırken akülü fanı daima düz ve sağlam bir yüzeye yerleştirin.
9. Bu aletin üreticisi tarafından tavsiye edilmeyen batarya, ek parça ve aksesuarları kullanmayın. Tavsiye edilmeyen batarya, ek parça veya aksesuarların kullanılması ciddi kişisel yaralanmalara neden olabilir.

TAMİR

1. Akülü fanın tamiri sadece kalifiye tamir personeli tarafından yapılmalıdır. Kalifiye olmayan personel tarafından gerçekleştirilen tamir veya bakım işlemleri yaralanmayla sonuçlanabilir.
2. Akülü fanın tamiri için sadece orijinal yedek parça kullanın. İzin verilmeyen parçaların kullanılması ya da bakım talimatlarına uyulmaması elektrik şoku ya da yaralanma riski oluşturabilir.
3. Ciddi şekilde hasar görmüş olsa dahi bu fanı ateşe atmayın. Bataryalar ateşe atılırsa patlayabilir. Fanı yerel düzenlemelere uygun olarak bertaraf edin.

BATARYA KARTUŞU

1. Kazara başlatmayı önleyin. Batarya kartuşunu takmadan, aleti elinize almadan ve taşımadan önce anahtarın kapalı konumda olduğundan emin olun. Aleti taşıırken parmağınızı anahtarın üzerinde tutmak ya da anahtar açıkken alete güç vermek kazalara davetiye çıkarabilir.
2. Herhangi bir ayarlama yapmadan, aksesuarları değiştirmeden ya da aleti saklamadan önce; batarya kartuşunu aletten çıkarın. Bu önleyici güvenlik önlemleri, aletin kazayla çalışma riskini azaltır.
3. Sadece üretici tarafından belirtilen şarj aleti ile şarj edin. Bir batarya kartuşu türü için uygun olan bir şarj aleti, başka bir batarya kartuşu ile kullanıldığında yangın riski oluşturabilir.
4. Aletleri sadece özel olarak tasarlanmış batarya kartuşuyla kullanın. Başka bir batarya kartuşunun kullanılması yaralanma ve yangın riski oluşturabilir.
5. Kötü koşullar altında bataryadan sıvı sızıntısı olduğu görülebilir; bu sıvıya temas etmeyin. Kazara temas ederseniz, temas eden yeri bol suyla yıkayın. Sıvının gözlerle teması halinde tıbbi yardım da almanız gereklidir. Bataryadan sızan sıvı, tahrişe veya yanıklara neden olabilir.
6. Hasar görmüş ya da modifiye edilmiş batarya kartuşu veya aletleri kullanmayın. Hasar görmüş ya da modifiye edilmiş bataryalar öngörülemeyen sonuçlar doğurabilir; yangın, patlama ya da yaralanma riski oluşturabilir.
7. Batarya kartuşunu ve aleti ateşe atmayın, aşırı sıcaklıklara maruz bırakmayın. Ateşe yahut 130°C'nin üzerindeki sıcaklıklara maruz bırakmak patlamaya neden olabilir. 130°C sıcaklık 265°F sıcaklığa denk gelmektedir.
8. Şarj etmeye ilişkin talimatları izleyin ve batarya kartuşunu ve aleti talimatlarda belirtilen sıcaklık aralığının dışındaki sıcaklıklarda şarj etmeyin. Yanlış bir şekilde şarj etmek ya da belirtilen aralığın dışındaki sıcaklıklarda şarj etmek bataryaya zarar verebilir ve yangın riskini artırabilir.
9. Tamir işlemlerinin kalifiye bir servis elemanı tarafından ve sadece orijinal yedek parçalar kullanılarak yapılmasını sağlayın. Bu, ürün güvenliğinin korunmasını sağlayacaktır.
10. Kullanım ve bakım talimatlarında belirtilen durumların dışında, modifikasyonlar yapmayın ve aleti ya da batarya kartuşunu tamir etmeye kalkışmayın.
11. Batarya kartuşunu kullanmadan önce, (1) bataryanın şarj aleti, (2) batarya ve (3) bataryayı kullanacak ürüne ait tüm talimatları ve uyarı işaretlerini okuyun.
12. Batarya kartuşunu parçalarına ayırmayın.
13. Çalışma süresi çok kısalmışsa, bataryayı kullanmayı derhal bırakın. Aşırı ısınmaya, yanıklara hatta patlamaya neden olabilir.
14. Gözünüze elektrolit kaçarsa hemen temiz suyla yıkayın ve tıbbi yardım alın. Görme kayıplarına yol açabilir.
15. Batarya kartuşuna kısa devre yaptırmayın.
 - (1) Terminallere herhangi bir iletken madde ile dokunmayın.
 - (2) Batarya kartuşunu çivi, bozuk para gibi başka metal nesnelere aynı yerde saklamayın.
 - (3) Batarya kartuşunu suya veya yağmura maruz bırakmayın.
16. Bataryanın kısa devre yapması aşırı akım akışına, aşırı ısınmaya, olası yanıklara ve hatta arızalanmaya neden olabilir.
17. Aleti ve batarya kartuşunu sıcaklığın 50°C veya üzerinde olduğu yerlerde saklamayın.
18. Batarya kartuşu aşırı derecede hasar görmüş ya da tamamen bitmiş olsa bile ateşe atmayın. Batarya kartuşu ateşe atılırsa patlayabilir.

19. Bataryayı düşürmemeye ve bir yere çarpmamaya dikkat edin.
20. Aletin içerdiği lityum-iyon bataryalar Tehlikeli Eşyalar Yönetmeliğinin gereksinimlerine tabidir. Ticari nakliye işlemleri için, örneğin üçüncü taraflar, nakliye acenteleri tarafından yapılan nakliyelerde, paketleme ve etiketleme gereksinimlerine uyulmalıdır. Nakliyesi yapılacak ürünün hazırlanması için, tehlikeli maddeler konusunda uzman bir kişiye danışın. Lütfen muhtemelen daha ayrıntılı olan ulusal yönetmeliklere de uyun. Açık kontakları bantlayın ya da maskeleyin ve bataryayı paketin içinde hareket etmeyecek şekilde paketleyin.
21. Bataryanın atılması ile ilgili olarak yerel düzenlemelere uyun.
22. Bataryaları sadece Makita tarafından belirtilen ürünlerle kullanın. Bataryaların uyumsuz ürünlere takılması yangın, aşırı ısınma, patlama veya elektrolit sızıntısı ile sonuçlanabilir.

⚠ DİKKAT: Sadece orijinal Makita bataryaları kullanın.

Orijinal olmayan Makita bataryaların ya da üzerinde değişiklik yapılmış bataryaların kullanılması, bataryanın patlamasına yol açarak; yangın, kişisel yaralanma ya da hasara sebep olabilir. Bu durum aynı zamanda Makita ürününün ve şarj aletinin Makita garantisini de geçersiz kılacaktır.

Maksimum batarya ömrü için ipuçları:

1. Batarya kartuşunu tamamen boşalmadan şarj edin. Güçte azalma fark ederseniz mutlaka çalışmayı durdurun ve batarya kartuşunu şarj edin.
2. Tam şarjlı bir batarya kartuşunu asla tekrar şarj etmeyin. Fazla şarj etme bataryanın kullanım ömrünü kısaltır.
3. Batarya kartuşunu 10°C–40°C oda sıcaklığında şarj edin. Batarya kartuşu sıcaksa şarj etmeden önce soğumasını bekleyin.
4. Uzun bir süre (altı aydan daha fazla) kullanmadığınız durumlarda batarya kartuşunu şarj edin.

BATARYANIN MAKSİMUM PERFORMANSTA KULLANILABİLMESİ İÇİN, BATARYA KARTUŞUNUN İLK KULLANIMDAN ÖNCE ŞARJ EDİLMESİ GEREKLİDİR.

BU TALİMATLARI MUHAFAZA EDİN

TEKNİK ÖZELLİKLER

Bu fan 3 kademeli hız kontrol sistemi, fan kafası osilasyonu ve otomatik kapanma zamanlayıcısı işlevleriyle donatılmıştır. Güç tedarigi Makita batarya kartuşu veya AC adaptörü (isteğe bağlı aksesuar) ile sağlanabilir.

Model:		CF101D	DCF102
[Anma voltaj] Batarya kartuşu		[10,8 V / 10,8 V - 12 V maks] BL1015, BL1016, BL1020B, BL1021B, BL1040B, BL1041B	[14,4 V] BL1415, BL1415N, BL1430, BL1430B, BL1440, BL1450, BL1460B [18 V] BL1815, BL1815N, BL1820, BL1820B, BL1830, BL1830B, BL1840, BL1840B, BL1850, BL1850B, BL1860B
AC adaptör (isteğe bağlı aksesuar)	Giriş	100–240V, 50/60 Hz, 0,6 A maks	
	Çıkış	12 V 1,5 A	
Boyutlar (U x G x Y)		185 x 260 x 284 mm	185 x 272 x 284 mm
Net ağırlık (batarya kartuşu takılı değilken)		1,3 kg	

⚠ DİKKAT

Sadece yukarıda listelenen batarya kartuşlarını kullanın. Başka batarya kartuşlarının kullanılması yaralanmalara ve/veya yangına neden olabilir.

Bataryanın çalışma süresi

Aşağıdaki tablo, Makita tarafından sunulan bazı batarya kartuşları için geçerlidir. Tam olarak şarj edilmiş bataryanın tahmini çalışma süresi:

Model	Batarya kartuşu	Hava hızı		
		Düşük	Orta	Yüksek
CF101D	BL1040B, BL1041B	630 dk.	380 dk.	275 dk.
DCF102	BL1460B	860 dk.	465 dk.	365 dk.
	BL1860B	1270 dk.	705 dk.	575 dk.

Semboller

Alet için kullanılan semboller aşağıda verilmiştir. Kullanmadan önce manalarını anladığınızdan emin olunuz.



El kitabını okuyun.



Sadece AB ülkeleri için.

Elektrik donanımını ve akü kutusunu evsel atıklarla birlikte bertaraf etmeyiniz!

Atık Elektrikli ve Elektronik Donanımlar, bataryalar ve Akümülatörler ve Atık bataryalar ve Akümülatörler konusundaki Avrupa Direktifleri ve bunların ulusal yasalara uygulanmaları uyarınca, kullanım ömürleri biten elektrikli donanımların, bataryaların ve batarya takım(lar)ının ayrı toplanmaları ve çevreye uyumlu bir geri kazanım tesisine getirilmeleri gereklidir.

Parçaların tanımı (Şek. 1-11)

- | | | |
|------------------------|--|--|
| 1. Güç anahtar düğmesi | 2. Üfleme hızı değiştirme düğmesi | 3. Otomatik kapanma zamanlayıcısı düğmesi |
| 4. Osilasyon düğmesi | 5. Üfleme hızı göstergesi | 6. Otomatik kapanma zamanlayıcısı göstergesi |
| 7. Kayış deliği | 8. Serbest bırakma düğmesi (Sadece DCF102) | 9. Batarya yuvası |
| 10. Kanca | 11. 12V DC priz | 12. AC adaptör |
| 13. Kırmızı gösterge | 14. Düğme | 15. Batarya kartuşu |
| 16. Gösterge lambası | 17. Kontrol düğmesi | 18. Vida deliği (5/8"-11 UNC) |

ÜNİTENİN KULLANILMASI

Batarya kartuşunu takma veya çıkarma (Şek. 3)

DİKKAT:

- Batarya kartuşunu takmadan ya da çıkarmadan önce aleti daima kapatın.
- Batarya kartuşunu takarken ve çıkarırken ihazı ve batarya kartuşunu sıkıca tutun. Aletin ve batarya kartuşunun sıkıca tutulmaması elinizden kaymasına neden olabilir, alete ve batarya kartuşuna zarar gelmesine ve kişisel yaralanmalara yol açabilir.
- Kırmızı gösterge (13) görünmeyecek şekilde batarya kartuşunu tam olarak oturtun. Yerine tam oturmazsa, aletten yanlışlıkla düşebilir, sizin ya da çevrenizdeki kişilerin yaralanmasına neden olabilir.

Batarya kartuşunu çıkarmak için, düğmeyi (14) kaydırarak kartuşu alet üzerinden kaydırın.









Batarya kartuşunu takmak için, batarya kartuşu üzerindeki dili yuvanın çentiği ile hizalayın ve yerine oturtun. Tık sesi duyulana kadar itip yerine tam oturmasını sağlayın. Düğmenin üst tarafındaki kırmızı göstergeyi (13) görebiliyorsanız tam yerine kilitlememiş demektir.

Batarya kartuşunu takarken güç kullanmayın. Kartuş kolay bir şekilde kaymıyorsa doğru yerleştirilmemiş demektir.

Kalan batarya kapasitesinin gösterilmesi (Şek. 4)

Sadece göstergeli batarya kartuşları için

Kalan batarya kapasitesini göstermesi için batarya kartuşu üzerindeki kontrol düğmesine (17) basın. Gösterge lambaları (16) bir kaç saniye yanar.

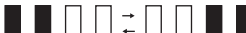
Gösterge lambaları			Kalan kapasite
 Açık	 Kapalı	 Yanıp sönen ışık	
			%75 ila %100
			%50 ila %75
			%25 ila %50
			%0 ila %25
			Bataryayı şarj edin. (18 V ve 14,4 V bataryalar için)
			Batarya arızalanmış olabilir. (18 V ve 14,4 V bataryalar için)

NOT:

- Kullanım koşullarına ve ortam sıcaklığına bağlı olarak göstergenin belirttiği kapasite gerçek kapasiteden biraz farklı olabilir.

Alet / batarya koruma sistemi

Alet, koruma sistemi ile donatılmıştır. Sistem, aletin ve bataryanın kullanım ömrünü uzatmak için gücü otomatik olarak keser. Alet ya da bataryada aşağıdaki durumlardan biri olduğunda, alet çalışma sırasında otomatik olarak durur.

- Aşırı yüklenme koruması: Alet, anormal derecede yüksek bir akım çekmesine neden olacak şekilde kullanıldığında, alet bir belirti vermeksizin otomatik olarak durur. Bu durumda, aleti kapalı konuma getirin ve aletin aşırı yüklenmesine neden olan uygulamayı durdurun. Ardından aleti açarak yeniden başlatın.
- Aşırı ısınma koruması: Alet aşırı derecede ısındığında otomatik olarak durur. Aleti tekrar çalıştırmadan önce soğumasını bekleyin.
- Aşırı deşarj koruması: Batarya kapasitesi düşük olduğunda, alet otomatik olarak durur. Alet, anahtarlar devredeyken bile çalışmıyorsa, batarya kartuşunu aletten çıkarıp şarj edin.

Fanın çalıştırılması / durdurulması (Şek. 1, 2)

Fanı çalıştırmak için güç anahtar düğmesine (1) basın. Fanı kapatmak için güç anahtar düğmesine tekrar basın.

Üfleme hızının değiştirilmesi (Şek. 5)

Fan çalışırken, üfleme hızı değiştirme düğmesini (2) itin. Düğmeyi her itişinizde üfleme hızı yükselir. En yüksek hızda çalışma sırasında düğme tekrar itildiğinde üfleme hızı en düşük hıza geri döner.

Aküllü fan, en son hangi ayarda bırakıldıysa o ayarda çalışmaya başlar.

Fan kafasının açısının ayarlanması (Şek. 6, 7)

Fan kafasının açısı manuel olarak ayarlanabilir. Fan kafasının hareket aralığı şekilde gösterildiği gibidir. DCF102 için, fan kafası açısını ayarlarken serbest bırakma düğmesine (8) basın ve düğmeyi basılı tutun.

NOT:

Fan kafasını hareket aralığından daha fazla döndürmeye çalışmayın.

Fan kafasının osilasyonu (Şek. 8)

Fan kafasının osilasyonu için osilasyon düğmesine (4) basın. Osilasyonu durdurmak için düğmeye tekrar basın. Osilasyon düğmesine bastığınızda fan kafası osilasyon hareketine bulunduğu geçerli konumdan başlar. Fan kafası 90 derecelik bir açı aralığında osilasyon hareketi yapar.

DİKKAT:

- Fan kafasının osilasyonu sırasında, fan kafasının hareket aralığında bulunan engelleri kaldırın. Akül fan, osilasyon hareketi nedeniyle itilebilir ve düşebilir.
- Fan kafasını tutarak osilasyonu durdurmayın. Durdurmak için daima osilasyon düğmesine basın.

NOT:

Osilasyon mekanizmasından dolayı, fan kafasının konumuna bağlı olarak, osilasyon düğmesine basıldıktan hemen sonra fan kafası osilasyona başlamayabilir.

Otomatik kapanma zamanlayıcısı (Şek. 9)

Fan çalışırken, otomatik kapanma zamanlayıcısı düğmesine (3) basın. Otomatik kapanma zamanlayıcısını etkinleştirme süresi, düğmeye her basışta değişir (1 saat / 2 saat / 4 saat / kapalı).

Her otomatik kapanma zamanlayıcısı göstergesinin altında gösterilen sayı, fanı kapatmak için kalan saati gösterir. Otomatik kapanma zamanlayıcısı göstergesinin süre bitince kapanır.

NOT:

Batarya kartuşunun türüne ve kalan kapasitesine bağlı olarak, otomatik kapanma zamanlayıcısı ayarlanan süreden daha erken etkinleşebilir.

Fanın asılması (Şek. 10)

Akülü fanı bir direğe ya da başka kullanışlı alanlara asabilmek için kol üzerindeki kancayı (10) kullanın. Akülü fanın kaza sonucu düşmesini önlemek için kayış deliğini (7) kullanarak bir kayış takın ve onu sabitleyin.

DİKKAT:

- Akülü fanı asla dengesini kaybedebileceği ve düşebileceği yüzeylere ya da yüksek yerlere kancayla asmayın.
- Akülü fanı asmak için, metal bir direk gibi sert bir malzeme kullanın. Askı direğinin çapı 24 mm'den daha küçük olmalı ve 8,0 kg'ı taşıyabilmelidir. Akülü fanı 2,3 metreden daha yüksek yerlere asmayın.

Bir tripodun üzerine monte edilmesi (Şek. 11)

Akülü fan, Makita marka bazı tripodların üzerine monte edilebilir.

5/8"-11 UNC dişli shafta sahip tripodu kullandığınızda, akülü fanı monte etmek için vida deliğini (18) kullanın.

AC adaptörün (isteğe bağlı aksesuar) kullanılması

UYARI

- Kablo veya fiş hasarlı olduğunda akülü fanı asla kullanmayın.
- Fişi ıslak ya da yağlı ellerle tutmayın.
- Prizden güç sağlanırken AC adaptörü akülü fandan ayrılmış bir şekilde bırakmayın. Küçük çocuklar içinden akım geçen fişi ağızlarına alıp yaralanabilir.

AC adaptörün 12V DC fişini 12V DC prize (**Şek. 1, 2**) takın ve AC pimlerini ana güç kaynağına bağlayın. Ana güç kaynağının voltajının adaptör voltajına uyduğundan emin olun.

NOT:

- AC adaptör bağlantısı yapıldıktan sonra, akülü fanın çalışması için 3–5 saniye geçebilir.
- Adaptörü güç kaynağı olarak kullanırken çırtırtı sesi gelebilir. Bu durum normal kullanımı etkilemez.
- AC adaptörü akülü fana takılan bataryayı şarj etmez.

BAKIM

UYARI

- Tamir işlemleri için, Makita yetkili servislerine başvurun ve sadece orijinal yedek parça kullanın. Başka parçaların kullanılması tehlikeli bir duruma ya da ürüne zarar gelmesine yol açabilir.
- Ciddi kişisel yaralanmaları önlemek için, temizleme ya da herhangi bir bakım işleminden önce batarya kartuşunu veya AC adaptörü (isteğe bağlı aksesuar) üniteden mutlaka çıkarın.
- Herhangi bir kontrol, bakım, temizlik prosedürü ya da saklama işlemi yapmadan önce akülü fanın tamamen soğumasını bekleyin.

Genel bakım

Akülü fan soğuduktan sonra kir, toz, yağ, gres vb. maddeleri gidermek için temiz bez kullanın. Asla benzin, tiner, alkol vb. malzemeleri kullanmayın. Renk değişimi, deformasyon ve çatlaklar oluşabilir.

UYARI

- Tüm parçalar yetkili servis merkezinde değiştirilmelidir.

Saklama

Yangın çıkmasını veya yanmayı önlemek için akülü fanı saklamadan önce tamamen soğumasını bekleyin. Deşarj olmuş bir bataryayı çok uzun süre saklamayın, aksi takdirde kullanım ömrü kısalmır.

Teknik sorular için lütfen satış bayisi ile iletişim kurun.

İSTEĞE BAĞLI AKSESUAR

DİKKAT:

Bu kılavuzda belirtilen Makita ürününüzle bu aksesuarların veya ek parçaların kullanılması tavsiye edilmiştir. Başka aksesuarların veya ek parçaların kullanılması kişisel yaralanma riski oluşturabilir. Aksesuar veya ek parçaları sadece belirtilen amaç için kullanın.

Bu aksesuarlarla ilgili olarak daha fazla yardıma ihtiyacınız olursa yerel Makita Servis Merkezimize başvurun.

- AC adaptör
- Makita orijinal batarya ve şarj aleti

NOT:

Listedeki bazı öğeler standart aksesuar olarak alet paketine eklenmiş olabilir. Bu durum ülkeden ülkeye değişebilir.

Svenska

Denna apparat kan användas av barn från åtta års ålder och uppåt och av personer med nedsatt fysisk, sensorisk eller mental förmåga eller bristande erfarenhet och kunskap, förutsatt att de har övervakning eller instruerats om apparatens användning på ett säkert sätt och förstår de risker som föreligger. Barn ska inte leka med apparaten. Rengöring och underhåll får inte utföras av barn utan övervakning av en vuxen.

För att undvika allvarliga skador ska du först läsa och se till att du förstår alla varningar och anvisningar före användning.

Du kommer att behöva den här bruksanvisningen för att hitta information om säkerhetsvarningar och försiktighetsåtgärder och instruktioner för montering, användning, kontroll och underhåll. Förvara bruksanvisningen på en säker och torr plats för framtida referenser.

VARNING OCH SÄKERHETSFÖRESKRIFTER

VIKTIGA SÄKERHETSANVISNINGAR

När du använder elektriska apparater bör grundläggande försiktighetsåtgärder alltid följas, inklusive följande:

LÄS ALLA ANVISNINGAR INNAN DU ANVÄNDER APPARATEN.

VARNING – För att minska risken för brand, elektrisk stöt eller skada:

1. Utsätt inte för regn. Förvara inomhus.
2. Låt inte apparaten användas som en leksak. Håll noggrann uppsikt vid användning av eller i närheten av barn.
3. Använd endast enligt anvisningarna i denna bruksanvisning. Använd endast tillbehör som rekommenderas av tillverkaren.
4. Använd inte med ett skadat batteri. Om apparaten inte fungerar som den ska, har tappats i marken, är skadad, har lämnats utomhus eller tappats i vatten, ska du lämna in den till vårt servicecenter.
5. Hantera inte apparaten med blöta händer.
6. Sätt inga föremål i öppningarna.
7. Håll hår, löst åtsittande kläder, fingrar och andra kroppsdelar borta från öppningar och rörliga delar.
8. Stäng av alla kontroller innan du tar bort batteriet.
9. Använd endast den nätadapter och laddare (extra tillbehör) som tillhandahålls av tillverkaren. Tillbehör som kan vara lämpliga för en sladdlös fläkt kan vara farliga när de används i andra.
10. Ladda inte batteriet utomhus.
11. Utsätt inte för eld eller höga temperaturer.
12. Använd inte nära öppen eld, glödande kol eller i explosiva miljöer, till exempel i närheten av lättantändliga vätskor, gaser eller stoft av något slag. Sladdlösa fläktar kan skapa gnistor som kan antända stoftet eller ångorna.
13. Använd aldrig den sladdlösa fläkten på fuktiga platser, till exempel i ett badrum.
14. Den här sladdlösa fläkten är endast för inomhusbruk. Använd aldrig den sladdlösa fläkten utomhus.
15. Den här apparaten är avsedd för hushållsbruk.
16. Läs noggrant igenom denna bruksanvisning och bruksanvisningen för laddaren före användning.
17. Avsluta omedelbart användningen av apparaten om du upptäcker att något inte är som det ska.
18. Om du tappar eller på annat sätt stöter till fläkten ska du kontrollera den noggrant efter sprickor eller skador innan du använder den.
19. Ställ inte den sladdlösa fläkten i närheten av kaminer eller andra värmekällor.
20. Använd inte apparaten om trasiga, böjda eller skadade delar finns. Om den sladdlösa fläkten verkar skadad på något sätt eller inte fungerar normalt måste du omedelbart sluta använda den. Kontrollera den före varje användning.
21. Lämna inte den sladdlösa fläkten igång utan uppsikt.
22. Om nätadaptern (extra tillbehör) används, får den inte användas på ett felaktigt sätt. Bär aldrig fläkten i nätadaptersladden och dra inte ut kontakten från eluttaget genom att dra i sladden. Håll nätadaptern borta från värme, olja, skarpa kanter eller rörliga delar. Ersätt omedelbart en skadad adapter. En skadad adapter kan öka risken för elektriska stötar.

ANVÄNDNING OCH SKÖTSEL AV SLADDLÖS FLÄKT

1. Använd en sladdlös fläkt som passar för dina behov. Använd inte fläkten för något den inte är avsedd för.

- Den sladdlösa fläkten kan användas med Makitas batterikassetter av litiumjontyp, som specificeras i avsnittet "SPECIFIKATIONER" i denna bruksanvisning, eller med en nätadapter som tillhandahålls som extra tillbehör. Användning av andra batterier kan orsaka brandrisk. Ladda endast batterierna med den angivna laddaren. En laddare som är lämplig för en viss typ av batteri kan innebära en brandrisk om den används med ett annat batteri.
- Förvara den sladdlösa fläkten utom räckhåll för barn eller andra personer utan erforderlig kunskap, när den inte används.
- Koppla ur batterikassetten och dra ur nätadaptorn (extra tillbehör) innan du ställer undan fläkten för förvaring. Sådana förebyggande säkerhetsåtgärder kan minska risken för att fläkten startas av misstag. Ta alltid ur batterikassetten och koppla bort fläkten från vägguttaget innan du utför kontroll, underhåll eller rengöring.
- Förvara inte batterikassetten tillsammans med andra metallföremål när den inte används. Om batteripolerna kortsluts kan det orsaka gnistor, brännmärken eller brand.
- Koppla ur enheten och låt den svalna innan du påbörjar rengöring eller underhåll av den.
- Bli inte oaktsam för att du känner dig van med apparaten. Kom ihåg att det räcker med att du mister koncentrationen för en bråkdel av en sekund för att det ska orsaka en allvarlig skada.
- När batteriet sätts i/tas ur eller nätadaptorn (extra tillbehör) sätts i/tas ur ska den sladdlösa fläkten alltid stå på en plan och stabil yta.
- Använd inga batterier, tillsatser eller tillbehör som inte rekommenderas av tillverkaren av denna apparat. Användning av batterier, tillsatser eller tillbehör som inte rekommenderas kan leda till allvarliga personskador.

REPARATION

- Reparation av den sladdlösa fläkten får endast utföras av kvalificerad reparationspersonal. Reparation eller underhåll som utförts av okvalificerad personal kan orsaka risk för skada.
- Använd endast identiska reservdelar vid reparation av den sladdlösa fläkten. Om otillhöriga delar används eller om inte anvisningarna för underhåll följs kan risk för elektriska stötar eller skador uppstå.
- Elda aldrig upp fläkten, inte ens om den är svårt skadad. Batterierna kan explodera vid kontakt med eld. Kassera fläkten i enlighet med lokala föreskrifter.

BATTERIKASSETT

- Förhindra att fläkten startas av misstag. Se till att strömbrytaren är i avstängt läge innan batterikassetten ansluts eller apparaten lyfts upp eller förflyttas. Om du bär apparaten med fingret på strömbrytaren eller strömsätter apparaten med strömbrytaren i påslaget läge finns stor risk för olyckor.
- Koppla ur batterikassetten från apparaten innan några justeringar görs, tillbehör byts eller apparaten ställs undan för förvaring. Sådana förebyggande säkerhetsåtgärder minskar risken för att apparaten startas av misstag.
- Ladda endast batterikassetten med den laddare som har specificerats av tillverkaren. En laddare som är lämplig för en viss typ av batterikassetts kan innebära en brandrisk om den används med en annan batterikassetts.
- Använd endast apparaten med den avsedda batterikassetten. Användning av andra batterikassetter kan utgöra en risk för personskada och brand.
- Vid felaktig användning kan vätska spruta ut ur batteriet. Undvik i så fall att komma i kontakt med vätskan. Om kontakt ändå sker, spola den utsatta kroppsdelens med vatten. Om vätskan kommer i kontakt med ögonen ska du söka läkarvård. Vätska som sprutar ut ur batteriet kan orsaka irritation eller brännskador.
- Använd inte en batterikassetts eller en apparat som är skadad eller har modifierats. Skadade eller modifierade batterier kan uppvisa ett oberäkneligt beteende, vilket kan leda till brand, explosion eller risk för personskada.
- Utsätt inte batterikassetten eller apparaten för brand eller mycket höga temperaturer. Exponering för brand eller temperaturer över 130 °C kan orsaka explosion. Temperaturen 130 °C motsvarar temperaturen 265 °F.
- Följ alla laddningsinstruktioner och ladda inte batterikassetten eller apparaten utanför det temperaturintervall som specificeras i instruktionerna. Felaktig laddning eller laddning vid temperaturer utanför det angivna intervallet kan skada batteriet och öka brandrisken.
- Se till att reparationer utförs av en kvalificerad reparatör som endast använder identiska reservdelar. På så sätt kommer produktens säkerhet att bibehållas.
- Försök inte modifiera eller reparera apparaten eller batterikassetten på annat sätt än vad som anges i instruktionerna för användning och skötsel.
- Innan du använder batterikassetten ska du läsa igenom alla anvisningar och all varningsinformation på (1) batteriladdaren, (2) batteriet och (3) produkten som använder batteriet.
- Montera inte isär batterikassetten.
- Upphör genast med användningen om driftstiden har minskat kraftigt. Detta kan orsaka risk för överhettning, brännskador och till och med explosion.
- Om du får elektrolyt i ögonen ska du skölja av med rent vatten och uppsöka läkarhjälp omedelbart. Det kan leda till att du förlorar synen.
- Kortslut inte batterikassetten:
 - Vidrör inte polerna med något ledande material.
 - Undvik att förvara batterikassetten i en behållare med andra metallföremål, till exempel spikar, mynt eller liknande.
 - Utsätt inte batterikassetten för vatten eller regn.
- Om batteriet kortsluts kan det orsaka starka strömlöden, överhettning, risk för brännskador och maskinfel.
- Förvara inte apparaten och batterikassetten på platser där temperaturen kan uppnå eller överskrida 50 °C.

18. Bränn inte upp batterikassetten även om den är skadad eller fullständigt utsliten. Batterikassetten kan explodera vid kontakt med eld.
19. Var försiktig så att du inte tappar eller stöter till batteriet.
20. Litiumjonbatterierna lyder under regelverket för farligt gods. Vid kommersiella transporter, till exempel av tredje part eller en speditör, ställs särskilda krav på paketering och märkning. När en enhet ska förberedas för transport måste en expert på farliga material konsulteras. Finns det mer detaljerade nationella föreskrifter ska även dessa följas. Tejpa för eller maskera öppna kontakter och förpacka batteriet på ett sådant sätt att det inte kan röra sig inne i förpackningen.
21. Följ lokala bestämmelser när batteriet ska kastas.
22. Använd endast batterierna med de produkter som har specificerats av Makita. Om batterierna används i andra produkter kan detta leda till brand, kraftig värme, explosion eller läckage av elektrolyt.

⚠ VAR FÖRSIKTIG! Använd endast äkta Makita-batterier.

Användning av andra batterier än äkta Makita-batterier, eller batterier som har modifierats, kan leda till att batteriet spricker, vilket i sin tur kan orsaka brand, personskador eller andra skador. Det medför även att Makitas garanti för Makita-produkten och laddaren blir ogiltig.

Tips på hur du kan maximera batteriets livstid:

1. Ladda batterikassetten innan den laddas ur fullständigt. Sluta alltid att använda apparaten när du upptäcker att batteriet börjar ta slut och ladda batterikassetten.
2. Ladda aldrig en fulladdad batterikassett. Överladdning förkortar batteriets livslängd.
3. Ladda batterikassetten i rumstemperatur, vid 10 °C–40 °C. Om batterikassetten är varm ska du låta den svalna innan du laddar den.
4. Ladda upp batterikassetten om den inte har använts på länge (över ett halvår).

FÖR ATT BATTERIET SKA PRESTERA SÅ BRA SOM MÖJLIGT, REKOMMENDERAS DET ATT LADDA BATTERIKASSETTEN INNAN DEN ANVÄNDS FÖR FÖRSTA GANGEN.

SPARA DESSA ANVISNINGAR

SPECIFIKATIONER

Den här fläkten har tre olika hastigheter, oscillerande fläkthuvud och timer för automatisk avstängning. Strömförsörjningen kan ske genom en batterikassett från Makita eller en nätadapter (extra tillbehör).

Modell:		CF101D	DCF102
[Märkspänning] Batterikassett		[10,8 V / 10,8 - 12 V max] BL1015, BL1016, BL1020B, BL1021B, BL1040B, BL1041B	[14,4 V] BL1415, BL1415N, BL1430, BL1430B, BL1440, BL1450, BL1460B [18 V] BL1815, BL1815N, BL1820, BL1820B, BL1830, BL1830B, BL1840, BL1840B, BL1850, BL1850B, BL1860B
Nätadapter (extra tillbehör)	Inmatning	100–240 V, 50/60 Hz, max. 0,6 A	
	Utmatning	12 V 1,5 A	
Mått (L x B x H)		185 x 260 x 284 mm	185 x 272 x 284 mm
Nettovikt (utan batterikassett)		1,3 kg	

⚠ VAR FÖRSIKTIG!

Använd endast de batterikassetter som anges ovan. Användning av andra batterikassetter kan orsaka personskada och/eller brand.

Batteriets driftstid

I nedanstående tabell listas några av Makitas batterikassetter. Den uppskattade drifttiden för ett fulladdat batteri anges:

Modell	Batterikassett	Lufthastighet		
		Låg	Medel	Hög
CF101D	BL1040B, BL1041B	630 min	380 min	275 min
DCF102	BL1460B	860 min	465 min	365 min
	BL1860B	1270 min	705 min	575 min

Symboler

Följande symboler används för den här utrustningen. Se till att du förstår symbolernas innebörd innan du använder den.



Läs bruksanvisningen.



Endast för EU-länder.

Släng inte elektrisk utrustning eller batterier tillsammans med hushållssoporna!

I enlighet med de europeiska direktiven om avfall som utgörs av elektrisk eller elektronisk utrustning samt om batterier och ackumulatörer och förbrukade batterier och ackumulatörer och uppfyllandet av dessa i enlighet med nationella lagar, måste uttjänt elektrisk utrustning och uttjänta batterier samlas in separat och återlämnas till en miljöstation.

Beskrivning av delar (fig. 1–11)

- | | | |
|----------------------|---|---|
| 1. Strömbrytare | 2. Knapp för val av fläkthastighet | 3. Knapp för automatisk avstängning via timer |
| 4. Oscilleringsknapp | 5. Indikator för fläkthastighet | 6. Indikator för automatisk avstängning via timer |
| 7. Remhåll | 8. Knapp för att frigöra fläkthuvudet (endast DCF102) | 9. Batterihållare |
| 10. Upphångningskrok | 11. 12V-likströmsuttag | 12. Nätadapter |
| 13. Röd indikator | 14. Knapp | 15. Batterikassett |
| 16. Indikatorlampa | 17. Kontrollknapp | 18. Skruvhål (5/8"-11 UNC) |

SÅ HÄR ANVÄNDER DU ENHETEN

Sätta i och ta bort batterikassetten (fig. 3)



VAR FÖRSIKTIG!

- Stäng alltid av apparaten innan du sätter i eller tar ur batterikassetten.
- Håll apparaten och batterikassetten i ett fast grepp när du sätter i eller tar ur batterikassetten. Om apparaten och batterikassetten inte hålls i ett fast grepp finns det risk att de glider ur händerna, vilket kan skada apparaten och batterikassetten och orsaka personskador.
- Tryck fast batterikassetten ordentligt tills den röda indikatorn (13) inte längre kan ses. I annat fall kan batterikassetten falla ur apparaten och skada dig eller någon annan i din närhet.

Ta ur batterikassetten genom att dra loss den från apparaten medan knappen (14) hålls in.









Sätt i batterikassetten genom att rikta in tungan på batterikassetten mot skåran i verktygshuset, och sedan skjuta kassetten på plats. Skjut alltid in kassetten hela vägen tills den låses fast i rätt läge med ett litet klick. Om du kan se den röda indikatorn (13) på knappens ovansida är batterikassetten inte ordentligt fastlåst.

Tvinga inte in batterikassetten med våld när du sätter i den. Om kassetten inte glider in lätt har den inte satts i korrekt.

Indikera resterande batterikapacitet (fig. 4)

Endast för batterikassetter med indikator

Tryck på kontrollknappen (17) på batterikassetten för att ange återstående batterikapacitet. Indikatorlamporna (16) tänds under några sekunder.

Indikatorlampor			Återstående kapacitet
 Tänd	 Av	 Blinkar	
			75 % till 100 %
			50 % till 75 %
			25 % till 50 %
			0 % till 25 %
			Ladda batteriet. (Endast för batterier på 18 V och 14,4 V)
			Något kan vara fel med batteriet. (Endast för batterier på 18 V och 14,4 V)

OBSERVERA!

- Beroende på användningsförhållanden och den omgivande temperaturen kan indikationen skilja sig något från den faktiska batterikapaciteten.

Skyddssystem för apparaten/batteriet

Apparaten är försedd med ett skyddssystem. Detta system bryter automatiskt strömmen till motorn vid behov, för att förlänga apparatens och batteriets livslängd. Apparaten stannar automatiskt under drift om apparaten eller batteriet utsätts för något av följande förhållanden.

- Överbelastningsskydd: Om apparaten används på ett sätt som gör att den förbrukar onormalt mycket ström, kommer apparaten att stannas automatiskt utan att någon indikering ges. Stäng i så fall av apparaten och avsluta det användningssätt som fick apparaten att överbelastas. Därefter kan apparaten startas på nytt.
- Överhettningsskydd: Om apparaten överhettas stannas den automatiskt. Låt apparaten svalna innan du sätter på den igen.
- Överurladdningsskydd: Om batterikapaciteten blir låg stannas apparaten automatiskt. Om apparaten inte fungerar trots att reglagen aktiveras, ska batterikassetten tas bort från apparaten och laddas.

Starta/stoppa fläkten (fig. 1 och 2)

Tryck på strömbrytaren (1) för att sätta på fläkten. Tryck på strömbrytaren igen för att stänga av fläkten.

Ändra fläkthastigheten (fig. 5)

Tryck på knappen för val av fläkthastighet (2) medan fläkten är igång. Fläkthastigheten ökar varje gång du trycker på knappen. Om fläkten körs på den högsta hastigheten återgår hastigheten till den lägsta nivån. Den sladdlösa fläkten startar med samma hastighet som förra gången den användes.

Justera fläkthuvudets vinkel (fig. 6 och 7)

Fläkthuvudets vinkel kan justeras manuellt. Hur mycket det kan vinklas visas i figuren.

För DCF102, tryck och håll in knappen för att frigöra fläkthuvudet (8) när fläkthuvudets vinkel ska justeras.

OBSERVERA!

Vrid inte fläkthuvudet längre än det klarar.

Oscillera fläkthuvudet (fig. 8)

Tryck på oscilleringsknappen (4) för att oscillera fläkthuvudet. Tryck på knappen igen för att stoppa oscilleringen.

Fläkthuvudet börjar oscillera från den befintliga positionen när oscilleringsknappen trycks in. Fläkthuvudet oscillerar inom ett intervall på 90 grader.

VAR FÖRSIKTIG!

- Se till att det inte finns några föremål i fläkthuvudets bana när fläkthuvudet oscillerar. I annat fall kan den sladdlösa fläkten slå i och falla omkull till följd av oscilleringen.
- Stoppa inte oscilleringen genom att ta tag i fläkthuvudet. Tryck alltid på oscilleringsknappen för att stoppa oscilleringen.

OBSERVERA!

Beroende på fläkthuvudets position kan det hända att fläkthuvudet inte börjar oscillera på en gång när oscilleringsknappen trycks in, till följd av oscilleringsmekanismen.

Automatisk avstängning via timer (fig. 9)

Tryck på knappen för automatisk avstängning via timer (3) medan fläkten är igång. Tiden det tar innan den automatiska avstängningen aktiveras ändras varje gång du trycker på knappen (1 timme / 2 timmar / 4 timmar / av). Siffran som står under de olika indikatorerna för automatisk avstängning via timer visar hur många timmar det är kvar innan fläkten stängs av.

Indikatorn för automatisk avstängning via timer slocknar när tiden är slut.

OBSERVERA!

Beroende på batterikassetten typ och dess kvarvarande kapacitet, kan det hända att den automatiska avstängningen via timer aktiveras tidigare än den inställda tiden.

Hänga upp fläkten (fig. 10)

Använd upphängningskroken (10) på handtaget för att hänga upp den sladdlösa fläkten på en stång eller annan användbar plats. För att förhindra att fläkten faller ned av misstag kan du fästa en rem i remhålen (7) och säkra den.

VAR FÖRSIKTIG!

- Haka aldrig fast den sladdlösa fläkten på höga höjder eller på ytor där apparaten kan förlora balansen och falla ned.
- Vid upphängning av den sladdlösa fläkten ska ett hårt material, som en metallstolpe, användas. Diametern på stängen bör vara mindre än 24 mm och den måste klara en vikt på 8,0 kg. Häng inte den sladdlösa fläkten högre än 2,3 m.

Montering på ett stativ (fig. 11)

Den sladdlösa fläkten kan monteras på ett stativ från Makita.

Vid användning av ett stativ med gängad anslutning (5/8"-11 UNC) ska den sladdlösa fläkten monteras med användning av skruvhålet (18).

Använda nätadapter (extra tillbehör)

VARNING

- Använd aldrig den sladdlösa fläkten när sladden eller kontakten är trasig.
- Rör inte kontakten med våta eller oljiga händer.
- Lämna inte nätadaptern losskopplad från den sladdlösa fläkten medan den fortfarande är ansluten till eluttaget. Små barn kan stoppa den spänningsförande kontakten i munnen och skadas.

Sätt i nätadapterns 12 V-likströmskontakt i 12 V-likströmsuttaget (**fig. 1 och 2**) och sätt sedan i nätadapterns kontakt i nätuttaget. Kontrollera först att spänningstalet för nätspänningen motsvarar spänningstalet för adaptern.

OBSERVERA!

- När nätadaptern har anslutits kan det ta 3–5 sekunder innan den sladdlösa fläkten startar.
- Adaptern kan låta något när den används för strömförsörjning. Detta påverkar inte normal användning.
- Nätadaptern laddar inte batteriet som sitter i den sladdlösa fläkten.

UNDERHÅLL

VARNING

- Vänd dig till Makita-auktoriserade servicecenter för reparation och använd endast identiska reservdelar. Användning av andra delar kan orsaka risk för fara eller produktfel.
- För att undvika allvarliga personskador ska du alltid ta ur batterikassetten eller koppla ur nätadaptern (extra tillbehör) från enheten i samband med rengöring eller underhåll.
- Låt den sladdlösa fläkten svalna helt och hållet innan kontroll, underhåll eller rengöring utförs eller innan den förvaras.

Allmänt underhåll

Vänta tills den sladdlösa fläkten har svalnat och torka sedan bort smuts, damm, olja, fett m.m. med hjälp av rena trasor. Använd aldrig bensin, thinner, alkohol eller liknande. Om du gör det kan missfärgningar, deformationer eller sprickor uppstå.



VARNING

- Alla delar bör ersättas vid ett auktoriserat servicecenter.

Förvaring

Låt den sladdlösa fläkten svalna helt innan du ställer undan den för förvaring, för att undvika brand eller brännskador. Förvara inte ett urladdat batteri under en längre tid eftersom det kan förkorta dess livstid.

Kontakta din försäljningsrepresentant för tekniska frågor.

EXTRA TILLBEHÖR



VAR FÖRSIKTIG!

Dessa tillbehör eller tillsatser rekommenderas för användning med den Makita-produkt som beskrivs i den här bruksanvisningen. Användning av andra tillbehör eller tillsatser kan utgöra en risk för personskada. Använd endast tillbehör eller tillsatser för de ändamål som anges.

Om du behöver hjälp eller närmare information vad gäller dessa tillbehör kan du kontakta ditt lokala Makita-servicecenter.

- Nätadapter
- Äkta Makita-batteri och laddare

OBSERVERA!

Vissa av produkterna i listan kan ingå i apparatens paket som standardtillbehör. Vad som är standardtillbehör kan variera mellan olika länder.

Norsk

Dette apparatet kan brukes av barn fra 8 år og oppover, samt personer med reduserte fysiske, sanselige eller mentale funksjoner eller manglende erfaring og kunnskap dersom de har tilsyn eller er blitt instruert i bruken av apparatet på en trygg måte og forstår farene det innebærer. Barn skal ikke leke med apparatet. Rengjøring og vedlikehold skal ikke utføres av barn uten tilsyn.

For å unngå alvorlig personskade må alle advarsler og instruksjoner leses og forstås før bruk.

Du trenger denne håndboken for sikkerhetsadvarslene og forholdsreglene og prosedyrer for montering, betjening, inspeksjon og vedlikehold. Oppbevar håndboken på et trygt og tørt sted for fremtidig referanse.

ADVARSLER OG SIKKERHETSREGLER

VIKTIGE SIKKERHETSINSTRUKSJONER

Når du bruker et elektrisk apparat, må alltid grunnleggende forholdsregler følges, inklusive følgende:

LES ALLE INSTRUKSJONER FØR DETTE APPARATET BRUKES.

ADVARSEL – Reduser faren for brann, elektrisk støt eller personskade:

1. Må ikke utsettes for regn. Lagres innendørs.
2. Må ikke brukes som leketøy. Nøye oppmerksomhet kreves under bruk av eller i nærheten av barn.
3. Bruk bare som beskrevet i denne håndboken. Bruk bare produsentens anbefalte tilbehør.
4. Må ikke brukes med skadet batteri. Hvis ikke apparatet fungerer som det skal, det har falt i bakken, er skadet, har ligget utendørs eller har falt i vannet, må det leveres til servicesenteret vårt.
5. Ikke håndter apparatet med våte hender.
6. Ikke stikk gjenstander inn i åpningene.
7. Hold hår, løstsittende klær, fingre og alle deler av kroppen unna åpninger og deler i bevegelse.
8. Slå av alle kontroller før batteriet fjernes.
9. Bruk bare AC-adapteren og laderen (tilleggsutstyr) som er levert av produsenten. Tilbehør som kan egne seg for én trådløs vifte, kan være farlig når det brukes sammen med andre.
10. Ikke lad batteriet utendørs.
11. Må ikke utsettes for brann eller høye temperaturer.
12. Må ikke brukes nær åpen ild, glødende kull eller i eksplosive omgivelser, for eksempel i nærheten av antennebære væsker, gasser eller støv. Trådløse vifter danner gnister som kan antenne støv eller damp.
13. Ikke bruk den trådløse viften i fuktige omgivelser, som for eksempel i et badeværelse.
14. Denne trådløse viften skal kun brukes innendørs. Den trådløse viften skal ikke brukes utendørs.
15. Dette apparatet er beregnet for husholdningsbruk.
16. Les denne instruksjonshåndboken og instruksjonshåndboken for laderen nøye før bruk.
17. Opphør bruken umiddelbart hvis du legger merke til noe unormalt.
18. Hvis viften faller eller blir slått borti, må den undersøkes nøye med hensyn til sprekker eller skade før bruk.
19. Ikke la den trådløse viften komme nær ovner eller andre varmekilder.
20. Må ikke brukes hvis den er skadet, bøyd, sprukket eller det finnes skadde deler. Alle trådløse vifter som viser tegn til skade eller som fungerer unormalt, må tas ut av bruk umiddelbart. Må undersøkes før hver bruk.
21. Ikke la den trådløse viften ligge påslått uten tilsyn.
22. Når du bruker AC-adapteren (tilleggsutstyr), må du ikke utsette den for belastninger den ikke er beregnet på. Aldri bruk adapterledningen til å bære viften eller til å trekke pluggen ut av stikkkontakten. Hold AC-adapteren unna varme, olje, skarpe kanter eller deler i bevegelse. En skadet adapter må skiftes ut umiddelbart. En skadet adapter kan øke faren for elektrisk støt.

BRUK OG STELL AV TRÅDLØS VIFTE

1. Bruk riktig trådløs vifte til ditt bruk. Ikke bruk viften til noe den ikke er beregnet for.
2. Den trådløse viften kan brukes med Li-ion batteri fra Makita som er angitt i avsnittet "SPESIFIKASJONER" i denne bruksanvisningen, eller med en AC-adapter levert som tilleggsutstyr. Bruk av andre batterier kan gi fare for brann. Bare lad batteriene med den angitte laderen. En lader som passer til én batteritype, kan være brannfarlig når den brukes med en annen batteritype.
3. Trådløs vifte som ikke er i bruk må lagres utilgjengelig for barn og andre ukvalifiserte personer.

4. Koble batteripakken og AC-adapteren (tilleggsutstyr) fra strømkilden før viften pakkes bort. Slike forebyggende sikkerhetstiltak kan redusere faren for at viften startes utilsiktet. Du må alltid fjerne batteripakken og koble viften fra strømuttaket (trekk ut støpselet av stikkkontakten) før inspeksjon, vedlikehold eller rengjøring.
5. Når batteripakken ikke er i bruk, må den oppbevares unna andre metallgjenstander. Kortslutning av batteriterminalene kan føre til gnistdannelse, brannskader eller brann.
6. Trekk ut kontakten til enheten og la den kjøles av før rengjøring eller vedlikehold påbegynnes.
7. Ikke la erfaring med apparater gjøre deg uaktsom. Husk at ett uaktsomt øyeblikk er nok til å forårsake alvorlig skade.
8. Den trådløse viften må alltid settes på et flatt og stabilt underlag når batteriet settes inn/tas ut eller AC-adapteren (tilleggsutstyr) plugges inn/ut.
9. Ikke bruk batterier eller tilbehør som ikke anbefales av produsenten av dette apparatet. Bruk av batterier eller tilbehør som ikke anbefales, kan føre til alvorlig personskade.

SERVICE

1. Service av den trådløse viften må bare utføres av kvalifisert servicepersonale. Service eller vedlikehold som utføres av ukvalifisert personale, kan gi fare for personskade.
2. Ved reparasjon av en trådløs vifte må bare identiske reservedeler benyttes. Om en bruker uautoriserte deler eller ikke følger vedlikeholdsinstruksjonene, kan det oppstå fare for elektrisk støt eller personskade.
3. Ikke sett fyr på denne viften, selv om den skulle være svært ødelagt. Batteriene kan eksplodere i en brann. Kast viften i samsvar med lokale lover og regler.

BATTERIPAKKE

1. Unngå utilsiktet start. Pass på at bryteren er i av-stilling før du kobler apparatet til batteripakken, og før du tar det opp eller begynner å bære det. Hvis du bærer apparatet med fingeren på bryteren eller kobler strøm til apparater med bryteren i på-stilling, kan dette lett føre til ulykker.
2. Koble batteripakken fra apparatet før du foretar eventuelle justeringer, skifter tilbehør eller pakker bort apparatet. Slike forebyggende sikkerhetstiltak reduserer faren for at apparatet startes utilsiktet.
3. Batteriet må kun lades opp igjen med en lader angitt av produsenten. En lader som passer til én batteripakketype, kan være brannfarlig når den brukes med en annen batteripakketype.
4. Bruk apparater kun med spesifikt angitte batterier. Hvis det brukes en hvilken som helst annen batteripakke, kan det utgjøre en fare for helseskader og brann.
5. Hvis batteriet utsettes for hardhendt bruk, kan væske komme til å sprute fra batteriet. Unngå kontakt med væsken. Hvis du kommer i kontakt med batterivæske, må du skylle med vann. Hvis du får batterivæske i øynene, må du i tillegg oppsøke lege. Væske fra batteriet kan forårsake irritasjon eller forbrenninger.
6. Ikke bruk en batteripakke eller et apparat som er skadet eller modifisert. Skadede eller modifiserte batterier kan være uforutsigbare og utgjøre en brann-, eksplosjons- eller helsefare.
7. Ikke utsett en batteripakke eller et apparat for brann eller for høy temperatur. Eksponering for brann eller temperaturer over 130 °C kan forårsake en eksplosjon. Temperaturen på 130 °C kan erstattes med en temperatur 265 °F.
8. Følg alle ladeinstruksjoner, og ikke lad batteripakken eller apparatet utenfor det temperaturområdet som er angitt i instruksjonene. Hvis ladingen utføres på feil måte, eller temperaturen er høyere eller lavere enn det angitte området, kan batteriet ta skade og brannfaren øke.
9. La en kvalifisert reparatør utføre service, og se til at vedkommende kun bruker originale reservedeler. Dette vil opprettholde sikkerheten av produktet.
10. Ikke endre eller forsøk å reparere apparatet eller batteripakken, unntatt det som står i instruksjonene for bruk og stell.
11. Før batteripakken tas i bruk, må du lese alle instruksjoner og forholdsregler på (1) batteriladeren, (2) batteriet og (3) produktet som bruker batteriet.
12. Ikke demonter batteripakken.
13. Hvis brukslevetiden har blitt betydelig kortere, må du opphøre bruken øyeblikkelig. Det kan gi fare for overoppheting, mulig brannskade eller til og med eksplosjon.
14. Hvis du får elektrolytt i øynene, må du skylle med rent vann og tilkalle legehjelp med en gang. Du kan miste synet.
15. Ikke kortslett batteripakken:
 - (1) Ikke berør batteripolene med ledende materialer.
 - (2) Unngå å lagre batteripakken i en beholder med andre metallgjenstander som spikre, mynter e.l.
 - (3) Ikke utsett batteripakken for vann eller regn.
16. En kortslutning av batteriet kan forårsake en kraftig strøm, overoppheting, mulig brannskade og til og med ødeleggelse.
17. Ikke oppbevar apparatet og batteripakken på steder der temperaturen kan nå eller overstige 50 °C.
18. Ikke brenn batteripakken selv om den er skadet eller helt oppbrukt. Batteripakken kan eksplodere i en brann.
19. Vær forsiktig så batteriet ikke faller eller blir slått borti.

20. De medfølgende litiumionbatteriene er underlagt kravene i lov om farlig gods. For kommersiell transport, f.eks. av tredjepart og ekspeditører, må spesielle krav på emballasjen og etikettene overholdes. Det er påkrevd å kontakte en ekspert på farlige materialer om klargjøring av gjenstanden som skal sendes. Følg også eventuelt mer detaljerte nasjonale forskrifter. Teip over eller masker åpne kontakter og pakk batteriet slik at det ikke kan bevege seg inne i emballasjen.
21. Følg lokale bestemmelser om kassering av batterier.
22. Batteriene skal kun brukes til de produktene som er spesifisert av Makita. Hvis batteriene installeres i produkter de ikke er kompatible med, kan det føre til brann, for kraftig varmeutvikling, eksplosjon eller elektrolyttlekkasje.

⚠ FORSIKTIG: Bruk bare ekte batterier fra Makita.

Bruk av uekte Makita-batterier, eller batterier som er blitt endret, kan resultere i at batteriet sprekker og forårsaker brann, personskader og materielle skader. Det vil også føre til at garantien fra Makita på Makita-produktet og laderen blir ugyldig.

Tips for å opprettholde maksimal batterilevetid:

1. Lad batteripakken før den er helt utladet. Legg alltid inn en stans i arbeidet og lad batteripakken når du legger merke til at kraften blir svakere.
2. Aldri lad opp en fullt oppladet batteripakke. Overopplading forkorter batteriets levetid.
3. Lad batteripakken i romtemperatur på 10°C – 40°C. La en varm batteripakke kjøles av før den lades.
4. Lad batteripakken når den ikke har vært brukt på lang tid (mer enn seks måneder).

FOR Å SIKRE MAKSIMAL BATTERIYTELSE, ANBEFALES DET Å LADE BATTERIPAKKEN FØR DEN BRUKES FØRSTE GANG.

TA VARE PÅ DISSE INSTRUKSJONENE

SPESIFIKASJONER

Denne viften er utstyrt med en hastighetskontroll med 3 trinn, viftehode med svingbevegelse, og timerfunksjoner med automatisk utkobling. Strømmen kan leveres av en Makita batteripakke eller AC-adapter (tilleggsutstyr).

Modell:		CF101D	DCF102
[Nominell spenning] Batteripakke		[10,8 V / 10,8 V - 12 V maks] BL1015, BL1016, BL1020B, BL1021B, BL1040B, BL1041B	[14,4 V] BL1415, BL1415N, BL1430, BL1430B, BL1440, BL1450, BL1460B [18 V] BL1815, BL1815N, BL1820, BL1820B, BL1830, BL1830B, BL1840, BL1840B, BL1850, BL1850B, BL1860B
AC-adapter (tilleggsutstyr)	Inngang	100 – 240 V, 50/60 Hz, 0,6 A maks.	
	Utgang	12 V 1,5 A	
Mål (L x B x H)		185 x 260 x 284 mm	185 x 272 x 284 mm
Nettvekt (uten batteripakke)		1,3 kg	

⚠ FORSIKTIG

Bruk kun ovennevnte batteripakker. Hvis det brukes en hvilken som helst annen batteripakke, kan det utgjøre en fare for helseskader og/eller brann.

Batteriets brukstid

Følgende tabell gjelder noen av batteripakkene fra Makita. Den antatte brukstiden til et fullt oppladet batteri vises nedenfor:

Modell	Batteripakke	Lufthastighet		
		Lav	Middels	Høy
CF101D	BL1040B, BL1041B	630 min.	380 min.	275 min.
DCF102	BL1460B	860 min.	465 min.	365 min.
	BL1860B	1270 min.	705 min.	575 min.

Symboler

Følgende er symboler som brukes for utstyret. Sørg for at du forstår hva de betyr før bruk.



Les instruksjonshåndboken.



Cd
NiMH
Li-ion

Kun for EU-land.

Ikke kast elektrisk utstyr eller batteripakken sammen med husholdningsavfall.

I samsvar med de europeiske direktivene om kassering av elektrisk og elektronisk utstyr og om batterier og akkumulatører og kassering av batterier og akkumulatører samt deres implementasjon i henhold til nasjonal lovgivning, må elektrisk utstyr og batterier som har nådd slutten av sin levetid, samles inn separat og leveres til et miljøansvarlig resirkuleringsanlegg.

Beskrivelse av deler (fig. 1-11)

- | | | |
|------------------------------|---|---|
| 1. Strømbryter | 2. Knapp for endring av vindhastigheten | 3. Knapp for automatisk utkoblingstimer |
| 4. Knapp for svingbevegelsen | 5. Indikator for lufthastighet | 6. Indikator for automatisk utkoblingstimer |
| 7. Stroppåpning | 8. Utløserknapp (kun DCF102) | 9. Spor for batteri |
| 10. Krok | 11. 12 V DC-kontakt | 12. AC-adapter |
| 13. Rød indikator | 14. Knapp | 15. Batteripakke |
| 16. Indikatorlampe | 17. Kontrollknapp | 18. Skruehull (5/8"-11 UNC) |

BRUK AV ENHETEN

Sette inn eller ta ut batteripakken (fig. 3)

⚠ FORSIKTIG:

- Slå alltid av apparatet før batteripakken settes inn eller tas ut.
- Hold apparatet og batteripakken godt fast når du setter inn eller tar ut batteripakken. Hvis du ikke holder godt fast i apparatet og batteripakken, kan de gli ut av hendene dine og bli skadet eller forårsake personskader.
- Sett batteripakken helt inn til du ikke kan se den røde indikatoren (13). Hvis ikke, kan den falle ut av apparatet og skade deg eller noen i nærheten.

Når du skal ta ut batteripakken, må du skyve den fra apparatet mens du skyver på knappen (14).









Når du skal sette inn batteripakken, retter du inn tungen på batteripakken med sporet i huset og skyver den på plass. Sett den alltid helt inn til den låses på plass med et lite klikk. Hvis du kan se den røde indikatoren (13) på oversiden av knappen, er den ikke låst helt på plass.

Ikke bruk makt når batteripakken skal settes inn. Hvis batteripakken ikke enkelt lar seg skyve inn, settes den ikke inn på riktig måte.

Indikere gjenværende batterikapasitet (fig. 4)

Kun for batteripakker med indikatoren

Trykk på kontrollknappen (17) på batteripakken for å se gjenværende batterikapasitet. Indikatorlampen (16) lyser i noen sekunder.

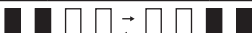
Indikatorlamper			Gjenværende kapasitet
 Lyser	 Slukket	 Blink	
			75 % til 100 %
			50 % til 75 %
			25 % til 50 %
			0 % til 25 %
			Lad opp batteriet. (Kun for batterier på 18 V og 14,4 V)
			Det kan ha vært en funksjonsfeil ved batteriet. (Kun for batterier på 18 V og 14,4 V)

MERK:

- Det angitte nivået kan avvike noe fra den faktiske kapasiteten alt etter bruksforholdene og den omgivende temperaturen.

Apparat-/batteribeskyttelsessystem

Apparatet er utstyrt med et beskyttelsessystem. Dette systemet slår automatisk av strømmen til motoren, for å forlenge apparatets og batteriets levetid. Apparatet vil automatisk stoppe under bruk hvis apparatet og/eller batteriet utsettes for en av nedenstående betingelser:

- Overlastvern: Hvis apparatet brukes på en måte som får det til å trekke unormalt mye strøm, stopper det automatisk uten at det indikeres noen spesiell grunn. I denne situasjonen må du slå av apparatet og stoppe applikasjonen som forårsaket overbelastning av apparatet. Slå deretter apparatet på igjen for å starte det på nytt.
- Overopphetingsvern: Hvis apparatet overopphetes, stopper det automatisk. La apparatet avkjøles før du slår det på igjen.
- Overutladningsvern: Hvis batterikapasiteten blir lav, stopper apparatet automatisk. Hvis ikke apparatet fungerer selv når bryterne betjenes, må du ta batteripakken ut av apparatet og lade den.

Starte/stoppe viften (fig. 1, 2)

Skyv strømbryteren (1) for å slå på viften. Skyv strømbryteren igjen for å slå av viften.

Endre vindhastighet (fig. 5)

Trykk på knappen for vindhastighetsendring (2) mens viften går. Vindhastigheten øker for hver gang du trykker på knappen. Vindhastigheten vil gå tilbake til laveste hastighet når den går på høyeste hastighet. Den trådløse viften vil starte med samme hastighet som forrige innstilling.

Justere vinkelen på viftehodet (fig. 6, 7)

Vinkelen på viftehodet kan justeres manuelt. Bevegelsesområdet til viftehodet er som vist på figuren. For DCF102 må du trykke og holde inne utløserknappen (8) når du justerer vinkelen til viftehodet.

MERK:

Ikke dreie viftehodet forbi bevegelsesområdet.

Sving på viftehodet (fig. 8)

Trykk på knappen for svingbevegelsen (4), så viftehodet begynner å svinge fra side til side. Trykk på knappen en gang til for å stoppe svingbevegelsen. Viftehodet begynner å svinge fra den stillingen det står i når du trykker på knappen for svingbevegelsen. Viftehodet svinger over et område som tilsvarer en 90 graders vinkel.

FORSIKTIG:

- Når du bruker viftehodet med svingbevegelse, må du sørge for at det kan bevege seg uten at det står ting i veien. Den trådløse viften kan støte mot ting og falle ned på grunn av svingbevegelsen.
- Ikke stopp svingbevegelsen ved å holde fast viftehodet. Du må alltid trykke på knappen for svingbevegelsen for å stoppe bevegelsen.

MERK:

Avhengig av posisjonen viftehodet står i, er det mulig at det ikke vil begynne å svinge med en gang knappen for svingbevegelsen trykkes, noe som kan skyldes svingmekanismen.

Automatisk utkoblingstimer (fig. 9)

Trykk på knappen for den automatiske utkoblingstimeren (3) mens viften går. Hvor lenge den automatiske utkoblingstimeren aktiveres for, endres hver gang du trykker på knappen (1 time / 2 timer / 4 timer / av). Tallet under hver av indikatorene for den automatiske utkoblingstimeren viser hvor mange timer det er igjen til viften slår seg av. Indikatoren for den automatiske utkoblingstimeren slås av når tiden er omme.

MERK:

Avhengig av batteripakketypen og dennes gjenværende kapasitet, kan den automatiske utkoblingstimeren aktiveres tidligere enn den innstilte tiden.

Henge viften (fig. 10)

Bruk kroken (10) på håndtaket til å henge den trådløse viften på en stang eller andre egnede steder. For å unngå at den trådløse viften ved et uhell faller ned, fest en stropp ved å bruke stroppåpningen (7) og sikre den.

FORSIKTIG:

- Aldri heng den trådløse viften på høye steder eller på flater der apparatet kan miste balansen og falle.
- Bruk et hardt materiale, som en metallstang, for å henge den trådløse viften. Diameteren på hengestangen skal være under 24 mm og den må kunne tåle 8,0 kg. Ikke heng den trådløse viften høyere enn 2,3 m.

Montering på stativ (fig. 11)

Den trådløse viften kan monteres på et stativ fra Makita.

Når stativet med gjenget skaft på 5/8"-11 UNC brukes, skal den trådløse viften monteres ved bruk av skruetullet (18).

Bruke AC-adapteren (tilleggsutstyr)

ADVARSEL

- Aldri bruk den trådløse viften når ledningen eller pluggen er skadet.
- Ikke håndter pluggen med våte eller fettete hender.
- Ikke la AC-adapteren være koblet fra den trådløse viften mens det forsynes strøm fra strømmettet. Små barn kan putte den strømførende pluggen i munnen og bli skadet.

Sett 12 V DC-pluggen på AC-adapteren inn i 12 V DC-kontakten (**fig. 1, 2**), og sett deretter AC-støpselet inn i en stikkontakt. Kontroller at spenningen i hovedstrømkontakten samsvarer med den på adapteren.

MERK:

- Når AC-adapteren er koblet til, kan det ta 3–5 sekunder før den trådløse viften starter.
- Adapteren kan sprake når den brukes til strømforsyning. Dette har ingen innvirkning på normal bruk.
- AC-adapteren lader ikke batteriet som er satt inn i den trådløse viften.

VEDLIKEHOLD

ADVARSEL

- For reparasjon, ta kontakt med et autorisert Makita-senter og bruk bare identiske reservedeler. Bruk av andre deler kan føre til fare eller kan skade produktet.
- For å unngå alvorlig personskade må alltid batteripakken eller AC-adapteren (tilleggsutstyr) fjernes fra enheten ved rengjøring eller vedlikehold.
- La den trådløse viften kjøles av fullstendig før inspeksjon, vedlikehold, rengjøring eller oppbevaring.

Generelt vedlikehold

Etter at den trådløse viften er blitt avkjølt, må du fjerne smuss, støv, olje, fett osv. med rene filler. Du må aldri bruke bensin, benzen, tynner, alkohol e.l. Dette kan resultere i misfarging, deformasjoner eller sprekkdannelse.



ADVARSEL

- Alle deler må skiftes ut hos et autorisert servicesenter.

Lagring

For å unngå brann eller brannskader, må den trådløse viften kjøles av fullstendig før du pakker den bort for å lagre den.

Ikke oppbevar det utladede batteriet i lengre tid, da det kan føre til redusert brukstid.

Ta kontakt med salgsrepresentanten med eventuelle tekniske spørsmål.

TILLEGGSTYR



FORSIKTIG:

Vi anbefaler deg å bruke dette tilbehøret og verktøyet sammen med det Makita-produktet som er spesifisert i denne håndboken. Bruk av annet tilbehør eller verktøy kan forårsake helseskader. Tilbehør og verktøy må kun brukes til det formålet det er beregnet på.

Ta kontakt med ditt lokale Makita-servicesenter hvis du trenger mer informasjon om dette tilbehøret.

- AC-adapter
- Originalbatteri og -lader fra Makita

MERK:

Enkelte punkter på denne listen kan være inkludert i apparatpakken som standard tilbehør. De kan variere fra land til land.

Suomi

Laitetta saavat käyttää yli 8-vuotiaat lapset ja henkilöt, joiden fyysinen, aistinvarainen tai henkinen toimintakyky on rajoittunut tai joilla ei ole tarvittavaa kokemusta ja tietoa laitteen käytöstä, jos heitä valvotaan tai opastetaan laitteen turvalliseen käyttöön, ja he ymmärtävät käyttöön liittyvät vaarat. Lapset eivät saa leikkiä laitteella. Lapset eivät saa tehdä puhdistus- tai kunnossapitotoimenpiteitä ilman valvontaa.

Vakavien vammojen välttämiseksi perehdy kaikkiin varoituksiin ja ohjeisiin ennen käyttöä.

Tarvitset tätä opasta turvallisuusvaroituksia ja varotoimenpiteitä, kokoamista, käyttöä, tarkastusta, huoltotoimenpiteitä varten. Säilytä tämä opas turvallisessa ja kuivassa paikassa myöhempää tarvetta varten.

VAROITUKSET JA TURVALLISUUSÄÄNNÖT

TÄRKEITÄ TURVALLISUUSOHJEITA

Sähkölaitetta käytettäessä on aina noudatettava muun muassa seuraavia perustavia ohjeita:

LUE KAIKKI KÄYTTÖOHJEET ENNEN TÄMÄN LAITTEEN KÄYTTÄMISTÄ.

VAROITUS – Tulipalon, sähköiskun tai tapaturman estämiseksi:

1. Älä altista laitetta sateelle. Säilytä se sisätiloissa.
2. Älä anna käyttää laitetta leluina. Erityinen tarkkaavaisuus on tarpeen, kun lapset käyttävät laitetta tai sitä käytetään heidän lähellään.
3. Käytä vain tässä ohjekirjassa kuvatulla tavalla. Käytä vain valmistajan suosittelemia lisälaitteita.
4. Älä käytä, jos akku on vaurioitunut. Jos laite ei toimi oikein, jos se on pudonnut, vaurioitunut, jäänyt ulos tai pudonnut veteen, palauta se huoltoliikkeeseemme.
5. Älä käsittele laitetta, jos kätesi ovat märät.
6. Älä pane mitään esineitä aukkoihin.
7. Pidä hiukset, väljät vaatteet, sormet ja kaikki ruumiinosat etäällä aukoista ja liikkuvista osista.
8. Sammuta kaikki säätimet ennen akun irrottamista.
9. Käytä vain valmistajan toimittamaa verkkolaitetta ja laturia (lisävarusteita). Yhdelle johdottomalle tuulettimelle sopivat varusteet voivat olla vaarallisia muiden tuulettimien kanssa käytettyinä.
10. Älä lataa akkua ulkona.
11. Älä aseta laitetta alttiiksi tulelle tai korkeille lämpötiloille.
12. Älä käytä lähellä avotulta, hehkuvia keikäleitä tai tiloissa, joissa on räjähdysvaara (esimerkiksi palavia nesteitä, kaasuja tai pölyä). Johdottomat tuulettimet synnyttävät kipinöitä, jotka voivat sytyttää pölyn tai kaasun.
13. Älä koskaan käytä johdotonta tuuletinta kosteissa paikoissa, kuten kylpyhuoneessa.
14. Tämä johdoton tuuletin on tarkoitettu vain sisäkäyttöön. Älä koskaan käytä johdotonta tuuletinta ulkona.
15. Tämä laite on tarkoitettu kotitalouskäyttöön.
16. Tutustu tähän ja laturin käyttöohjeeseen huolellisesti ennen käyttöä.
17. Lopeta käyttö välittömästi, jos huomaat jotain epänormaalia.
18. Jos tuuletin putoaa tai siihen osuu isku, tarkista ennen käyttöä huolellisesti, ettei siinä ole murtumia tai vaurioita.
19. Älä vie johdotonta tuuletinta liesien tai muiden lämmönlähteiden lähelle.
20. Älä käytä laitetta, jos siinä on särkyneitä, taipuneita, murtuneita tai vaurioituneita osia. Johdoton tuuletin, joka näyttää jollain tavalla vaurioituneelta tai toimii epänormaalisti, on poistettava käytöstä välittömästi. Tarkasta ennen jokaista käyttöä.
21. Älä jätä johdotonta tuuletinta ilman valvontaa, jos sen virta on kytketty.
22. Kun käytät verkkolaitetta (lisävaruste), älä käytä sitä väärin. Älä koskaan käytä verkkolaitteen johtoa tuulettimien kantamiseen tai pistokkeen vetämiseen pois pistorasiassa. Suojaa verkkolaitte kuumuudelta, öljyltä, teräviltä reunoilta ja liikkuvilta osilta. Vaihda vaurioitunut verkkolaitte heti uuteen. Vahingoittunut verkkolaitte voi suurentaa sähköiskun vaaraa.

JOHDOTTOMAN TUULETTIMEN KÄYTTÖ JA HOITO

1. Käytä tarkoitukseen sopivaa johdotonta tuuletinta. Älä käytä tuuletinta sellaiseen tarkoitukseen, johon sitä ei ole tarkoitettu.

- Johdottoman tuulettimen kanssa voi käyttää tämän käyttöoppaan "TEKNISET TIEDOT"-osiossa määritettyä Makitan litiumioniakkua tai verkkolaitetta, joka toimitetaan lisävarusteena. Muiden akkujen käyttö voi aiheuttaa palovaaran. Lataa akkuja vain ilmoitetulla laturilla. Laturi, joka sopii yhdyntyyppiselle akulle voi aiheuttaa tulipalovaaran, jos sitä käytetään toisenlaisen akun kanssa.
- Kun johdoton tuuletin ei ole käytössä, säilytä se lasten ja muiden harjaantumattomien henkilöiden ulottumattomissa.
- Irrota akku ja verkkolaite (lisävaruste) virtalähteestä ennen tuulettimen varastointia. Tällaiset ehkäisevät turvatoimet pienentävät tuulettimen vahingossa käynnistymisen vaaraa. Poista akku ja irrota tuuletin aina sen virtalähteestä ennen tarkastus-, huolto- tai puhdistustoimenpiteiden suorittamista.
- Kun akkua ei käytetä, pidä se etäällä muista metalliesineistä. Jos akun navat joutuvat oikosulkuun, seurauksena voi olla kipinöitä, palovammoja tai tulipalo.
- Irrota yksikkö pistorasiasta ja anna sen jäähtyä ennen puhdistamista tai huoltoa.
- Älä anna laitteiden tuttuuden tehdä itsestäsi huolimaton. Muista, että huolimaton sekunnin murto-osa riittää aiheuttamaan vakavan vamman.
- Kun liität/irrotaat akun tai yhdistät/irrotaat verkkolaitteen (lisävaruste), aseta johdoton tuuletin aina tasaiselle ja vakaalle alustalle.
- Älä käytä mitään akkuja, lisälaitteita tai lisävarusteita, joita tämän laitteen valmistaja ei ole suositellut. Muiden kuin suositeltujen akkujen, lisälaitteiden tai lisävarusteiden käyttö saattaa aiheuttaa vakavan henkilövahingon.

HUOLTO

- Vain pätevä korjaaja saa huoltaa johdottoman tuulettimen. Epäpätevien henkilöiden suorittama huolto tai kunnossapito voi aiheuttaa tapaturmavaaran.
- Käytä vain identtisiä vaihto-osia, kun huollat johdotonta tuuletinta. Hyväksymättömien osien käyttö tai huolto-ohjeiden noudattamatta jättäminen voi aiheuttaa sähköiskuja tai vammoja.
- Älä hävitä tätä tuuletinta polttamalla, vaikka se olisi pahoin vaurioitunut. Akut voivat räjähtää tulessa. Hävitä tuuletin paikallisten määräysten mukaisesti.

AKKU

- Estä tahaton käynnistyminen. Varmista, että kytkin on pois päältä ennen akun yhdistämistä, laitteen nostamista tai kantamista. Jos kannat laitetta sormi kytkimellä tai kannat sähköön liitettyä laitetta kytkimen ollessa käyntiasennossa, altistut onnettomuuksille.
- Irrota akku laitteesta ennen kuin teet mitään säätöjä, vaihdat lisävarusteita tai asetat laitteen säilytykseen. Tällaiset ehkäisevät turvatoimet pienentävät laitteen vahingossa käynnistymisen vaaraa.
- Lataa vain valmistajan määrittämällä laturilla. Laturi, joka sopii yhdyntyyppiselle akulle voi aiheuttaa tulipalovaaran, jos sitä käytetään toisenlaisen akun kanssa.
- Käytä laitteissa vain erityisesti niihin tarkoitettuja akkuja. Muunlaisten akkujen käyttö voi aiheuttaa henkilövahingon tai tulipalon vaaran.
- Akusta voi valua nestettä väärästä käytöstä johtuen. Vältä kosketusta nesteeseen. Jos kosket nesteeseen vahingossa, huuhtelee vedellä. Jos nestettä pääsee silmiin, hakeudu lääkärin hoitoon. Akusta valuva neste voi aiheuttaa ärsytystä tai palovammoja.
- Älä käytä akkua tai laitetta, joka on vaurioitunut tai jota on muutettu. Vaurioituneet tai muutetut akut voivat käyttäytyä arvaamattomasti ja aiheuttaa tulipalon, räjähdyksen tai henkilövahingon vaaran.
- Älä altista akkua tai laitetta tullelle tai äärimmäisille lämpötiloille. Altistaminen yli 130 °C:n lämpötilalle voi aiheuttaa räjähdyksen. 130 °C:n lämpötilan voi korvata 265 °F:n lämpötilalla.
- Noudata kaikkia latausohjeita. Älä lataa akkua tai laitetta lämpötilassa, joka ei ole ohjeissa ilmoitetun lämpötila-alueen sisällä. Virheellinen lataaminen tai lataaminen ilmoitetun lämpötila-alueen ulkopuolella olevassa lämpötilassa voi vaurioittaa akkua ja lisätä palovaaraa.
- Huollata tuote asiantuntevalla korjaajalla, joka käyttää vain identtisiä varaosia. Näin varmistat, että tuotteen turvallisuus säilyy.
- Älä muuta tai yritä korjata laitetta tai akkua, ellei sitä ole mainittu käyttö- ja hoito-ohjeissa.
- Ennen akun käyttöönottoa tutustu kaikkiin laturissa (1), akussa (2) ja akkukäyttöisessä tuotteessa (3) oleviin ohjeisiin ja varoitusmerkintöihin.
- Älä pura akkua.
- Jos akun toiminta-aika lyhenee merkittävästi, lopeta akun käyttö. Muuten seurauksena voi olla ylikuumentuminen, palovammoja tai jopa räjähdys.
- Jos akkunestettä pääsee silmiin, huuhtelee puhtaalla vedellä ja hakeudu välittömästi lääkärin hoitoon. Akkuneste voi aiheuttaa sokeutumisen.
- Älä saata akkua oikosulkuun:
 - Älä koske akun napoihin millään sähköä johtavalla materiaalilla.
 - Älä säilytä akkua yhdessä muiden metalliesineiden kuten naulojen, kolikoiden yms. kanssa.
 - Älä aseta akkua alttiiksi vedelle tai sateelle.
- Akun oikosulku voi aiheuttaa voimakkaan sähkövirran, palovammoja ja jopa laitteen rikkoutumisen.
- Älä säilytä laitetta ja akkua paikassa, jossa lämpötila voi nousta 50 °C:seen tai sitäkin korkeammaksi.

18. Älä hävitä akkua polttamalla, vaikka se olisi pahoin vaurioitunut tai täysin loppuun kulunut. Avotuli voi saada akun räjähtämään.
19. Varo kolhimasta tai pudottamasta akkua.
20. Litiunioniakkuja koskevat vaarallisten aineiden lainsäädännön määräykset. Esimerkiksi kolmansien osapuolten tai huolitsijoiden järjestämässä tavarakuljetuksessa on noudatettava pakkausta ja merkintöjä koskevia erityismääräyksiä. Tuotteen kuljetuksen valmisteluun on kysyttävä neuvoa vaarallisten aineiden asiantuntijalta. Myös mahdolliset kansalliset määräykset on huomioitava. Teippaa tai peitä paljaat liittimet ja pakkaa akku niin, että se ei pääse liikkumaan pakkauksessaan.
21. Noudata akun hävittämisessä paikallisia määräyksiä.
22. Käytä akkuja vain Makitan määrittämässä tuotteissa. Akkujen asentaminen yhteensopimattomiin tuotteisiin voi aiheuttaa tulipalon, ylikuumenemisen, räjähdyksen tai akkuneesteen vuotamisen.

⚠ HUOMIO: Käytä vain aitoja Makita-akkuja.

Muiden kuin Makitan akkujen käyttäminen tai muunnetut akut voivat johtaa akun räjähtämiseen, mikä voi aiheuttaa tulipalon, henkilövahinkoja ja vaurioita. Tämä mitätöi Makitan takuun Makitan tuotteelle ja laturille.

Vihjeitä akun käyttöiän pidentämiseksi:

1. Lataa akku, ennen kuin se ehtii purkautua kokonaan. Lopeta käyttö ja lataa akku aina, kun huomaat tehon heikkenevän.
2. Älä koskaan lataa jo täyteen ladattua akkua. Ylilataus lyhentää akun käyttöikää.
3. Lataa akku huonelämpötilassa 10–40 °C. Anna kuumen akkun jäähtyä ennen kuin lataat sitä.
4. Lataa akku, jos et käytä sitä pitkään aikaan (yli kuuteen kuukauteen).

AKUN PARHAAN MAHDOLLISEN SUORITUSKYVYN VARMISTAMISEKSI SUOSITTELEMME LATAAMAAN AKUN ENNEN ENSIMMÄISTÄ KÄYTTÖKERTAA.

SÄILYTÄ NÄMÄ OHJEET

TEKNISET TIEDOT

Tämä tuuletin on varustettu 3-nopeuksisella ohjauksella, tuuletinpään kääntyilyllä ja automaattisen sammutuksen ajastimella. Virtalähteenä voi toimia Makitan akku tai verkkolaite (lisävaruste).

Malli:	CF101D		DCF102
[Nimellisjännite] Akku	[10,8 V / 10,8 V – 12 V maks.] BL1015, BL1016, BL1020B, BL1021B, BL1040B, BL1041B		[14,4 V] BL1415, BL1415N, BL1430, BL1430B, BL1440, BL1450, BL1460B [18 V] BL1815, BL1815N, BL1820, BL1820B, BL1830, BL1830B, BL1840, BL1840B, BL1850, BL1850B, BL1860B
Verkkolaite (lisävaruste)	Ottovirta	100–240 V, 50/60 Hz, 0,6 A maks.	
	Antovirta	12 V 1,5 A	
Mitat (P x L x K)	185 x 260 x 284 mm		185 x 272 x 284 mm
Nettopaino (ilman akkua)	1,3 kg		

⚠ HUOMIO

Käytä vain alla lueteltuja akkuja. Muiden akkujen käyttö saattaa aiheuttaa henkilövahingon ja/tai tulipalon.

Akun toiminta-aika

Seuraavassa taulukossa on joitakin Makitan akkuja. Täyteen ladatun akun arvioitu toiminta-aika ilmoitetaan alla:

Malli	Akku	Ilmanopeus		
		Alhainen	Keskitaso	Korkea
CF101D	BL1040B, BL1041B	630 min	380 min	275 min
DCF102	BL1460B	860 min	465 min	365 min
	BL1860B	1270 min	705 min	575 min

Symbolit

Laitteessa on käytetty seuraavia symboleja. Varmista ennen käyttöä, että ymmärrät niiden merkityksen.



Lue käyttöohje.



Cd
Ni-MH
Li-ion

Koskee vain EU-maita.

Älä hävitä sähkölaitteita tai akkuja tavallisen kotitalousjätteen mukana!

Huomioiden Euroopan direktiivit koskien käytöstä poistettuja sähkö- ja elektroniikkalaitteita sekä paristoja ja akkuja ja käytöstä poistettuja paristoja ja akkuja ja niiden täytöntöönpanon kansallisen lainsäädännön mukaisesti, sähkölaitteet ja paristot sekä akku(akut), jotka ovat tulleet elinkaarensa loppuun, on kerättävä erikseen ja palautettava ympäristöystävälliseen kierrätykseen.

OSIEN KUVAUS (kuvat 1–11)

- | | | |
|-------------------------|-----------------------------------|---|
| 1. Virtapainike | 2. Puhallusnopeuden vaihtopainike | 3. Automaattisen sammutuksen ajastimen painike |
| 4. Kääntyilypainike | 5. Puhallusnopeuden merkkivalo | 6. Automaattisen sammutuksen ajastimen merkkivalo |
| 7. Hihnanreikä | 8. Vapautuspainike (vain DCF102) | 9. Akkulokero |
| 10. Koukku | 11. 12 V DC-pistoke | 12. Verkkolaite |
| 13. Punainen merkkivalo | 14. Painike | 15. Akku |
| 16. Merkkivalo | 17. Tarkistuspainike | 18. Ruuvien reikä (5/8"-11 UNC) |

LAITTEEN KÄYTTÄMINEN

Akun asentaminen ja irrottaminen (kuva 3)



HUOMIO:

- Sammuta laite aina ennen akun asentamista tai irrottamista.
- Pidä laitteesta ja akusta kunnolla kiinni, kun asennat tai poistat akkuja. Laitteesta ja akusta kunnolla pitämisen laiminlyönti voi aiheuttaa niiden luistamisen pois käsistä ja johtaa laitteen ja akun vaurioitumiseen sekä henkilövahinkoon.
- Akku on kunnolla asennettu, kun punaista merkkivaloa (13) ei enää näy. Jos akku ei ole kunnolla paikallaan, se voi pudota laitteesta ja aiheuttaa vammoja joko sinulle tai sivullisille.

Irrota akku vetämällä sitä laitteesta samalla, kun työnät painiketta (14).









Asenna akku sovittamalla akun kieleke kotelon uraan ja painamalla se sitten paikoilleen. Työnä akku aina pohjaan asti niin, että kuulet sen napsahdavan paikoilleen. Jos näet punaisen merkkivalon (13) painikkeen yläpuolella, akku ei ole kunnolla lukittunut.

Älä käytä voimaa, kun asennat akkuja. Jos akku ei mene paikalleen helposti, se on väärässä asennossa.

Akun jäljellä olevan varaustason ilmainen (kuva 4)

Vain akut, joissa on merkkivalo

Saat näkyviin akun jäljellä olevan varaustason painamalla akun tarkistuspainiketta (17). Merkkivalot (16) syttyvät muutaman sekunnin ajaksi.

Merkkivalot			Jäljellä oleva varaustaso
 Palaa	 Ei pala	 Viikkuu	
			75 %–100 %
			50 %–75 %
			25 %–50 %
			0 %–25 %
			Lataa akku. (Vain 18 V ja 14,4 V akut)
			Akussa voi olla toimintahäiriö. (Vain 18 V ja 14,4 V akut)

HUOMAUTUS:

- Ilmoitettu varaustaso voi erota hieman todellisesta varaustasosta sen mukaan, millaisissa oloissa ja missä lämpötilassa laitetta käytetään.

Laitteen / akun suojajärjestelmä

Laite on varustettu suojajärjestelmällä. Järjestelmä katkaisee automaattisesti virran moottoriin laitteen ja akun käyttöön pidentämiseksi. Laite pysähtyy automaattisesti käytön aikana, jos laitteeseen tai akkuun kohdistuu jokin seuraavista olosuhteista.

- Ylikuormitusuoja: Jos laite toimii tavalla, joka aiheuttaa epänormaalin suuren virtamäärän käyttämisen, laite pysähtyy automaattisesti ilman mitään ennakkomerkkiä. Kytke tässä tapauksessa laite pois päältä ja pysäytä käyttö, joka aiheuttaa laitteen ylikuormittumisen. Käynnistä laite sitten uudelleen.
- Ylikuumentumissuoja: Jos laite ylikuumentuu, se pysähtyy automaattisesti. Anna laitteen jäähtyä ennen sen uudelleen käynnistämistä.
- Ylipurkautumissuoja: Kun akun taso on alhainen, laite pysähtyy automaattisesti. Jos laite ei toimi, vaikka kytkintä painetaan, irrota akku laitteesta ja lataa akku.

Tuuletin käynnistäminen/sammuttaminen (kuvat 1, 2)

Käynnistä tuuletin painamalla virtapainiketta (1). Sammuta tuuletin painamalla virtapainiketta uudelleen.

Puhallusnopeuden muuttaminen (kuva 5)

Paina puhallusnopeuden vaihtopainiketta (2) tuuletin ollessa käynnissä. Puhallusnopeus lisääntyy joka kerta, kun painat painiketta. Puhallusnopeus palautuu alhaisimpaan nopeuteen, kun se on saavuttanut korkeimman nopeuden. Johdoton tuuletin käynnistyy samalla nopeudella kuin edellinen asetus oli.

Tuuletinpään kulman säätäminen (kuvat 6, 7)

Tuuletinpään kulmaa voidaan säätää manuaalisesti. Tuuletinpään liikkumisalue näkyy kuvassa. Mallissa DCF102 paina vapautuspainiketta (8) ja pidä painettuna, kun säädät tuuletinpään kulmaa.

HUOMAUTUS:

Älä käännä tuuletinpäätä liikkumisalueen ulkopuolelle.

Tuuletinpään kääntyily (kuva 8)

Tuuletinpää alkaa kääntyillä, kun painat kääntyilypainiketta (4). Pysäytä kääntyilyn painamalla painiketta uudelleen. Tuuletinpää alkaa kääntyillä nykyisestä asennosta, kun kääntyilypainiketta painetaan. Tuuletinpään kääntymisalue on 90 astetta.

HUOMIO:

- Kun tuuletinpää kääntyy, pidä tuuletinpään liikkumisalue vapaana esteistä. Kääntyily saattaa työntää johdotonta tuuletinta ja pudottaa sen.
- Älä pysäytä kääntyilyä tuuletinpäästä kiinni pitämällä. Pysäytä se aina painamalla kääntyilypainiketta.

HUOMAUTUS:

Tuuletinpään asennosta riippuen tuuletinpää ei ehkä kääntyile heti, kun kääntyilypainiketta painetaan johtuen kääntyilymekanismista.

Automaattisen sammutuksen ajastin (kuva 9)

Paina automaattisen sammutuksen ajastimen painiketta (3) tuulettimen ollessa käynnissä. Automaattisen sammutuksen ajastimen aika muuttuu jokaisella painikkeen painalluksella (1 tunti / 2 tuntia / 4 tuntia / pois päältä). Automaattisen sammutuksen ajastimen merkkivalojen alla oleva numero ilmaisee sammumiseen jäljellä olevaa tuntimäärää. Automaattisen sammutuksen ajastimen merkkivalo kytkeytyy pois ajan kuluttua.

HUOMAUTUS:

Akun tyypistä ja sen jäljellä olevasta varauksesta johtuen automaattisen sammutuksen ajastin saattaa aktivoitua ennen asetettua aikaa.

Tuulettimen ripustaminen (kuva 10)

Käytä kahvan koukkua (10) johdottoman tuulettimen ripustamisessa tankoon tai muuhun käyttökelpoiseen paikkaan. Estät johdottoman tuulettimen tahattoman putoamisen kiinnittämällä hinnan hinnanreikään (7).

HUOMIO:

- Älä koskaan kiinnitä johdotonta tuuletinta korkealle tai pinnoille, joilla laite voi menettää vakauden ja pudota.
- Ripusta johdoton tuuletin koviin materiaaleihin, kuten metallitankoihin. Kiinnitystangon läpimitan tulee olla alle 24 mm ja kantavuuden 8,0 kg. Älä ripusta johdotonta tuuletinta korkeammalle kuin 2,3 m.

Asentaminen jalustalle (kuva 11)

Johdoton tuuletin voidaan asentaa Makitan jalustaan.

Kun käytät jalustaa, jossa on kierteillä varustettu kara 5/8"-11 UNC, asenna johdoton tuuletin siihen ruuvin reiästä (18).

Verkkolaitteen (lisävaruste) käyttö

VAROITUS

- Älä käytä johdotonta tuuletinta, jos virtajohto tai pistoke on vaurioitunut.
- Älä käsittele pistoketta märin tai rasvaisin käsin.
- Älä jätä verkkolaitetta kiinni virtalähteeseen, jos sen johto on irrotettu johdottomasta tuulettimesta. Pienet lapset voivat työntää jännitteisen pistokkeen suuhunsa, mikä voi aiheuttaa loukkaantumisen.

Aseta verkkolaitteen 12 V DC-pistotulppa 12 V DC-pistokkeeseen (**kuvat 1, 2**) ja liitä sitten virtapistoke pistorasiaan. Varmista, että pistorasian jännitearvo vastaa verkkolaitteen jännitearvoa.

HUOMAUTUS:

- Johdottoman tuulettimen käynnistyminen voi kestää 3–5 sekuntia siitä, kun verkkolaite on yhdistetty.
- Verkkolaite voi natista, kun sitä käytetään virtalähteenä. Tämä ei vaikuta normaaliin käyttöön.
- Verkkolaite ei lataa johdottomaan tuulettimeen liitettyä akkua.

KUNNOSSAPITO

VAROITUS

- Kysy huolto-ohjeita Makitan valtuutetusta huoltokeskuksesta ja käytä vain identtisiä varaosia. Muiden osien käyttö voi aiheuttaa vaaran tai vaurioittaa tuotetta.
- Vakavien vammojen välttämiseksi irrota aina akku tai verkkolaite (lisävaruste) laitteesta puhdistuksen tai kunnossapidon ajaksi.
- Anna johdottoman tuulettimen jäähtyä kunnolla ennen kuin teet sille mitään tarkastus-, kunnossapito- tai puhdistustoimenpiteitä tai ennen säilytykseen laittamista.

Yleinen kunnossapito

Kun johdoton tuuletin on jäähtynyt, poista lika, pöly, öljy, rasva yms. puhtaiden liinojen avulla. Älä käytä bensiiniä, bentseeniä, tinneriä, alkoholia tai vastaavaa. Ne saattavat aiheuttaa värjäntymistä, vääntymisiä tai murtumia.



VAROITUS

- Osien vaihtaminen tulee antaa valtuutetun huoltokeskuksen tehtäväksi.

Säilyttäminen

Tulipalon tai palovammojen välttämiseksi anna johdottoman tuuletin jäähtyä täysin ennen varastointia. Älä säilytä purkautunutta akkua pitkiä aikoja, sillä se voi lyhentää sen käyttöikää.

Jos sinulla on teknisiä kysymyksiä, ota yhteyttä myyntiedustajaan.

LISÄVARUSTEET



HUOMIO:

Näitä lisävarusteita tai lisäosia suositellaan tässä käyttöoppaassa kuvatulle Makitan tuotteelle. Muiden lisävarusteiden tai lisäosien käyttäminen saattaa aiheuttaa henkilövahingon vaaran. Käytä lisävarustetta tai lisäosaa vain sille suunniteltuun käyttötarkoitukseen.

Ota yhteyttä paikalliseen Makita-huoltoliikkeeseen, jos tarvitset lisätietoa näistä lisävarusteista.

- Verkkolaite
- Aito Makita-akku ja laturi

HUOMAUTUS:

Jotkin luettelossa mainitut osat saattavat kuulua vakiovarusteisiin ja olla laitepakkauksessa mukana. Ne saattavat vaihdella maittain.

Latviešu

Šo ierīci var ekspluatēt bērni vecumā no 8 gadiem un personas, kam ir ierobežotas fiziskās, sensorās vai psihiskās spējas vai trūkst pieredzes un zināšanu, ja šīs personas vai bērni tiek uzraudzīti vai apmācīti ierīces drošā lietošanā un ja viņi izprot visus riskus saistībā ar to. Nedrīkst ļaut bērniem spēlēties ar ierīci. Bērni drīkst tīrīt šo ierīci un veikt tai apkopi tikai pieaugušo uzraudzībā.

Pirms lietošanas izlasiet un izprotiet visus brīdinājumus un noteikumus, lai neizraisītu smagus ievainojumus. **Rokasgrāmata ir norādīti drošības brīdinājumi un piesardzības pasākumi, salikšanas kārtība, kā arī norādījumi par ekspluatāciju, pārbaudi un apkopi. Glabājiet šo rokasgrāmatu drošā un sausā vietā turpmākai uzziņai.**

BRĪDINĀJUMI UN DROŠĪBAS NOTEIKUMI

SVARĪGI DROŠĪBAS NORĀDĪJUMI

Lietojot elektroierīces, vienmēr jāveic galvenie piesardzības pasākumi, tostarp šādi:

PIRMS IERĪCES LIETOŠANAS IZLASIET VISUS NOTEIKUMUS.

BRĪDINĀJUMS! Lai mazinātu ugunsgrēka, elektriskās strāvas trieciena vai ievainojuma risku:

1. Nepakļaujiet ierīci lietus iedarbībai. Glabājiet to telpās.
2. Ar ierīci nedrīkst rotaļāties. Tāpēc bērni ir jāuzrauga, ja viņi atrodas ierīces tuvumā.
3. Lietojiet to tikai tā, kā aprakstīts šajā rokasgrāmata. Izmantojiet tikai ražotāja ieteiktos piederumus.
4. Ierīci nedrīkst lietot, ja akumulators ir bojāts. Nogādājiet ierīci mūsu apkopes centrā, ja tā nedarbojas tāpēc, ka ir nomesta zemē, sabojāta, turēta ārpus telpām vai pakļauta ūdens iedarbībai.
5. Nepieskarieties ierīcei ar slapjām rokām.
6. Nenosprostojiet ventilatora atveres.
7. Netuviniet matus, vaļīgu apģērbu, pirkstus un citas ķermeņa daļas ventilatora atverēm un kustīgajām detaļām.
8. Pirms akumulatora atvienošanas izslēdziet ierīci.
9. Lietojiet tikai ražotāja noteikto maiņstrāvas adapteri un lādētāju (papildpiederumi). Piederumi, kas piemēroti vienam bezvadu ventilatoram, var būt bīstami, lietojot kopā ar citu ventilatoru.
10. Akumulatoru nedrīkst uzlādēt ārpus telpām.
11. Nepakļaujiet ierīci uguns vai karstuma iedarbībai.
12. Nelietojiet to atklātas liesmas vai kvēlojošu ogļu tuvumā, kā arī sprādzienbīstamā vidē, piemēram, viegli uzliesmojošu šķidrums, gāzu vai putekļu tuvumā. Bezvadu ventilatori rada dzirksteles, kas var aizdedzināt putekļus vai izgarojumus.
13. Bezvadu ventilatoru nedrīkst lietot mitrās telpās, piemēram, vannas istabā.
14. Šis bezvadu ventilators paredzēts lietošanai tikai telpās. Bezvadu ventilatoru nedrīkst lietot ārpus telpām.
15. Šī ierīce ir paredzēta lietošanai tikai mājas apstākļos.
16. Pirms lietošanas rūpīgi izlasiet šo lietošanas rokasgrāmatu un lādētāja lietošanas rokasgrāmatu.
17. Ja pamanāt kļūmi ierīces darbībā, nekavējoties pārtrauciet tās lietošanu.
18. Gadījumā, ja ventilators ir nomests zemē vai saņēmis triecienu, pirms lietošanas rūpīgi pārbaudiet, vai tajā nav plaisu vai bojājumu.
19. Bezvadu ventilatoru nedrīkst novietot krāsns vai citu siltuma avotu tuvumā.
20. Ierīci nedrīkst lietot, ja tai ir salūzušas, saliekas, iekļūkušas vai bojātas detaļas. Ja bezvadu ventilators ir bojāts vai ir novērojama kļūme tā darbībā, nekavējoties jāpārtrauc to lietot. Pirms katras lietošanas reizes pārbaudiet ierīci.
21. Neatstājiet ieslēgtu ventilatoru bez uzraudzības.
22. Ja lietojat maiņstrāvas adapteru (papildpiederums), lietojiet to pareizi. Nekad nepārnēsājiet ventilatoru, turot aiz adaptera vada, vai neraujiet vadu, lai atvienotu no kontaktligzdas. Netuviniet maiņstrāvas adapteru karstuma avotiem, eļļai, asām šķautnēm vai kustīgām detaļām. Nekavējoties nomainiet bojātu adapteru. Ja adapters ir bojāts, pastāv lielāks elektriskās strāvas trieciena risks.

BEZVADU VENTILATORA LIETOŠANA UN APKOPE

1. Izmantojiet savām vajadzībām piemērotu bezvadu ventilatoru. Nelietojiet ventilatoru nolūkam, kuram tas nav paredzēts.

2. Bezvadu ventilatoru var darbināt, izmantojot Makita litiņa jonu akumulatoru kasetni, kas norādīta šīs lietotāja rokasgrāmatas sadaļā "TEHNISKIE DATI", vai maiņstrāvas adapteri, kas iekļauts komplektācijā kā papildpiederums. Ja izmantosiet citus akumulatorus, var rasties ugunsgrēka risks. Uzlādējiet akumulatoru vienīgi ar norādīto lādētāju. Ja ar lādētāju, kas paredzēts vienam akumulatora veidam, tiek uzlādēts cita veida akumulators, var izcelties ugunsgrēks.
3. Glabājiet bezvadu ventilatoru, kas netiek darbināts, bērniem un neapmācītām personām nepieejamā vietā.
4. Pirms ventilatora novietošanas glabāšanā izņemiet akumulatoru vai atvienojiet maiņstrāvas adapteru (papildpiederums) no elektrobarošanas avota. Šādu profilaktisku drošības pasākumu rezultātā var mazināt nejaušas ventilatora iedarbināšanas risku. Pirms pārbaudes, apkopes vai tīrīšanas darbiem no ventilatora jāizņem akumulators un ventilators jāatvieno no elektrobarošanas avota.
5. Kamēr akumulators netiek lietots, glabājiet to drošā attālumā no metāla priekšmetiem. Ja akumulatora spaiļes saskaras, rodas īssavienojums, kas var izraisīt dzirksteles, apdegumus vai ugunsgrēku.
6. Pirms tīrīšanas vai apkopes darbiem atvienojiet ierīci no elektrobarošanas avota un ļaujiet tai atdzist.
7. Ievērojiet, ka ierīču pārzināšana var darīt neuzmanīgu — piesargieties no tā! Bezrūpīgas rīcības sekas var būt smagi ievainojumi, ko var gūt vienā sekundē.
8. Piestiprinot vai noņemot akumulatoru, pievienojot vai atvienojot maiņstrāvas adapteru (papildpiederums), bezvadu ventilators ir jānovieto uz līdzenas, stabilas virsmas.
9. Izmantojiet tikai un vienīgi ierīces ražotāja ieteiktos akumulatorus, piederumus un palīgierīces. Neatziņi akumulatori, piederumi un palīgierīces var izraisīt smagus ievainojumus.

REMONTS

1. Bezvadu ventilatora remonts jāveic tikai kvalificētiem remonta speciālistiem. Ja remontu vai apkopi veic nekvalificēti darbinieki, var rasties ievainojuma risks.
2. Veicot remontu bezvadu ventilatoram, jālieto tikai identiskas rezerves daļas. Lietojot neatļautas detaļas vai neievērojot apkopes norādījumus, var rasties elektriskās strāvas trieciena vai ievainojuma risks.
3. Ventilatoru nedrīkst sadedzināt pat tad, ja tas ir stipri bojāts. Akumulators ugunī var sprāgt. Nododiet ventilatoru atkritumos saskaņā ar vietējiem noteikumiem.

AKUMULATORS

1. Nepieļaujiet nejaušu iedarbināšanu. Pirms akumulatora piestiprināšanas, ierīces pacelšanas vai pārnēsāšanas pārbaudiet, vai slēdzis ir izslēgtā pozīcijā. Ja ierīci pārnēsājat, turot pirkstu uz slēdža, vai ja pievienojat kontaktligzdai ierīci ar ieslēgtu slēdzi, var rasties negadījumi.
2. Pirms ierīces regulēšanas, piederumu nomaiņiņas vai ierīces novietošanas glabāšanā atvienojiet no tās akumulatoru. Šādu profilaktisku drošības pasākumu rezultātā mazinās ierīces nejaušas iedarbināšanas risks.
3. Uzlādējiet tikai ar ražotāja noteikto lādētāju. Ja ar lādētāju, kas paredzēts vienam akumulatora veidam, tiek lādēts cita veida akumulators, var izcelties ugunsgrēks.
4. Lietojiet ierīces tikai ar paredzēto akumulatoru. Ja izmantojat citu akumulatoru, var rasties ievainojuma un ugunsgrēka risks.
5. Nepareizas lietošanas gadījumā šķidrums var iztecēt no akumulatora, — nepieskarieties tam. Ja nejauši pieskārties šķidrumam, noskalojiet saskarsmes vietu ar ūdeni. Ja šķidrums nonāk acīs, meklējiet arī medicīnisku palīdzību. Šķidrums, kas iztecējis no akumulatora, var izraisīt kairinājumu vai apdegumus.
6. Nedrīkst lietot bojātu vai pārveidotu akumulatoru un ierīci. Ja akumulators ir bojāts vai pārveidots, tam var būt neparedzamas sekas, tādējādi izraisot ugunsgrēku, sprādzienu vai ievainojuma risku.
7. Nepakļaujiet akumulatoru vai ierīci uguns vai pārmērīgi augstas temperatūras iedarbībai. Uguns vai vismaz 130 °C augstas temperatūras iedarbībā tie var uzsprāgt. Vajadzības gadījumā temperatūru var izteikt pēc Fārenheita skalas: 130 °C atbilst 265 °F.
8. Ievērojiet visus norādījumus par uzlādēšanu un uzlādējiet akumulatoru vai ierīci tikai norādījumos minētajā temperatūras diapazonā. Uzlādējot nepareizi vai ārpus minētā temperatūras diapazona, var sabojāt akumulatoru un palielināt ugunsgrēka risku.
9. Ierīces apkopi drīkst veikt kvalificēts remonta speciālists, izmantojot tikai oriģinālās rezerves daļas. Tādējādi tiek saglabāta ierīces drošība.
10. Neveiciet akumulatoram vai ierīcei pārveidojumus vai remontu, izņemot lietošanas un apkopes norādījumos minētos.
11. Pirms akumulatora lietošanas izlasiet visus norādījumus un brīdinājuma apzīmējumus uz (1) lādētāja, (2) akumulatora un (3) ierīces, kurā tiek izmantots akumulators.
12. Neizjauciet akumulatoru.
13. Ja akumulatora darbības laiks kļūvis ievērojami īsāks, nekavējoties pārtrauciet ekspluatāciju. Pretējā gadījumā var rasties pārkaršanas, uzliesmošanas un pat sprādziena risks.
14. Ja elektrolīts nonāk acīs, nekavējoties skalojiet tās ar tīru ūdeni un pēc tam meklējiet medicīnisku palīdzību. Pretējā gadījumā varat zaudēt redzi.
15. Neizraisiet akumulatorā īssavienojumu:
 - (1) neskarīet akumulatora spaiļes ar vadītspējīgu materiālu;
 - (2) neuzglabājiet akumulatoru tvertnē kopā ar citiem metāla priekšmetiem, piemēram, naglām, monētām utt.;
 - (3) nepakļaujiet akumulatoru ūdens vai lietus iedarbībai.

16. Akumulatora tssavienojums var izraisīt lielu strāvas plūsmu, pārkaršanu, iespējamu aizdegšanos un pat bojājumus akumulatorā.
17. Neuzglabājiet ierīci un akumulatoru vietās, kur temperatūra var sasniegt vai pārsniegt 50 °C.
18. Akumulatoru nedrīkst sadedzināt pat tad, ja tas ir stipri bojāts vai pilnībā nolietots. Akumulators ugunī var sprāgt.
19. Raugieties, lai akumulators nenokristu un nesaņemtu triecienu.
20. Uz iekļautajiem litija jonu akumulatoriem attiecas bīstamu preču normatīvo aktu prasības. Komerpcārvadājumiem, ko veic, piemēram, trešās puses un ekspeditori, ir jāievēro īpašas prasības par iepakojumu un marķēšanu. Lai precī sagatavotu pārvadāšanai, jākonsultējas ar speciālistu bīstamu materiālu jautājumos. Ievērojiet arī valsts normatīvos aktus, kur var būt sīkāki noteikumi. Aizlīmējiet ar līmlenti vai nosedziet akumulatora atklātās kontaktvirsmas, tad iesaiņojiet akumulatoru tā, lai tas neizkustētos iepakojumā.
21. Ievērojiet vietējos noteikumus par akumulatora nodošanu atkritumos.
22. Lietojiet akumulatoru vienīgi ar Makita norādīto ierīci. Ja akumulatoru uzstāda nesaderīgai ierīcei, var tikt izraisīts ugunsgrēks, pārmērīga sakaršana, sprādzieni vai elektrolīta noplūde.

⚠ UZMANĪBU! Izmantojiet tikai oriģinālos Makita akumulatorus.

Citi akumulatori, kas nav Makita oriģinālie, vai tādi akumulatori, kas ir pārveidoti, var eksplodēt, izraisot ugunsgrēku, ievainojumus un bojājumus. Ja lieto šādus akumulatorus, vairs nav spēkā Makita ierīcei un lādētājam piešķirtā Makita garantija.

Ieteikumi ilgākam akumulatora kalpošanas laikam.

1. Uzlādējiet akumulatoru, kamēr tas nav pilnībā izlādējies. Ja pamanāt, ka ierīces jauda ir mazinājusies, pārtrauciet darbu un uzlādējiet akumulatoru.
2. Nedrīkst uzlādēt pilnībā uzlādētu akumulatoru. Pārmērīgi uzlādējot, saīsinās akumulatora ekspluatācijas laiks.
3. Uzlādējiet akumulatoru istabas temperatūrā no 10 līdz 40 °C. Ja akumulators ir sakarsis, pirms uzlādēšanas ļaujiet tam atdzist.
4. Uzlādējiet akumulatoru, ja tas ilglaicīgi netiek lietots (vairāk nekā sešus mēnešus).

LAI NODROŠINĀTU IESPĒJAMI LABĀKU AKUMULATORA DARBĪBU, PIRMS PIRMĀS LIETOŠANAS REIZES IETEICAMS UZLĀDĒT AKUMULATORU.

SAGLABĀJIET ŠOS NOTEIKUMUS

TEHNISKIE DATI

Šis ventilators ir aprīkots ar 3 ātrumu vadību, ventilatora galviņas grozīšanas funkciju un automātiskas izslēgšanas taimera funkciju. Ierīci var darbināt vai nu ar Makita akumulatoru, vai arī ar maiņstrāvas adapteru (papildpiederums).

Modelis:	CF101D	DCF102
[Nominālais spriegums] Akumulators	[10,8 V / Maks.10,8–12 V] BL1015, BL1016, BL1020B, BL1021B, BL1040B, BL1041B	[14,4 V] BL1415, BL1415N, BL1430, BL1430B, BL1440, BL1450, BL1460B [18 V] BL1815, BL1815N, BL1820, BL1820B, BL1830, BL1830B, BL1840, BL1840B, BL1850, BL1850B, BL1860B
Maiņstrāvas adapters (papildpiederums)	leejas jauda	100–240 V, 50/60 Hz, maks. 0,6 A
	lzejas jauda	12 V, 1,5 A
Izmēri (G x P x A)	185 x 260 x 284 mm	185 x 272 x 284 mm
Neto svars (bez akumulatora)	1,3 kg	

⚠ UZMANĪBU!

Izmantojiet tikai iepriekš minētos akumulatorus. Ja izmantojat citus akumulatorus, var tikt izraisīti ievainojumi un/vai ugunsgrēks.

Akumulatora darbības laiks

Šajā tabulā norādīti vairāki Makita akumulatori. Pildībā uzliedēta akumulatora paredzamais darbības laiks ir šāds:

Modelis	Akumulators	Gaisa plūsmas ātrums		
		Mazs	Vidējs	Liels
CF101D	BL1040B, BL1041B	630 min.	380 min.	275 min.
DCF102	BL1460B	860 min.	465 min.	365 min.
	BL1860B	1270 min.	705 min.	575 min.

Apzīmējumi

Šai ierīcei tiek izmantoti šādi apzīmējumi. Pirms ekspluatācijas ir jāizprot to nozīme.



Izlasiet lietošanas rokasgrāmatu.



Cd
NiMH
Li-ion

Tikai ES valstīm.

Neizmetiet elektriskās iekārtas un akumulatorus kopā ar mājāsaimniecības atkritumiem! Ievērojiet Eiropas Direktīvu par elektrisko un elektronisko iekārtu atkritumiem un Direktīvu par baterijām un akumulatoriem, un bateriju un akumulatoru atkritumiem, kā arī īstenojot abas direktīvas saskaņā ar valsts tiesību aktiem, elektriskās iekārtas, baterijas un akumulatori, kam beidzies ekspluatācijas laiks, jāsavāc atsevišķi un jānodod videi nekaitīgā pārstrādes iekārtā.

Detāļu apraksts (1.–11. att.)

- | | | |
|------------------------------|---|--|
| 1. Barošanas slēdzis | 2. Gaisa plūsmas ātruma regulēšanas poga | 3. Automātiskas izslēgšanas taimera poga |
| 4. Grozīšanas funkcijas poga | 5. Gaisa plūsmas ātruma indikators | 6. Automātiskas izslēgšanas taimera indikators |
| 7. Siksnas cilpa | 8. Atbrīvošanas poga (tikai modelim DCF102) | 9. Akumulatora ligzda |
| 10. Āķis | 11. 12 V līdzstrāvas ligzda | 12. Maijstrāvas adaptors |
| 13. Sarkans indikators | 14. Poga | 15. Akumulators |
| 16. Indikatora lampiņa | 17. Pārbaudes poga | 18. Skrūves caurums (5/8"-11 UNC) |

IERĪCES LIETOŠANAS NORĀDĪJUMI

Akumulatora ievietošana un izņemšana (3. att.)

UZMANĪBU!

- Pirms akumulatora ievietošanas vai izņemšanas vienmēr izslēdziet ierīci.
- Ievietojot vai izņemot akumulatoru, cieši turiet ierīci un akumulatoru. Ja ierīce un akumulators netiek cieši turēti, tie var izslīdēt no rokām un salūzt, kā arī izraisīt ievainojumus.
- Iebīdīdiet akumulatoru līdz galam, līdz sarkanā atzīme (13) vairs nav redzama. Pretējā gadījumā tas var nejauši izkrist no ierīces, ievainojot jūs vai līdzās esošu personu.

Lai noņemtu akumulatoru, stumiet pogu (14) un velciet akumulatoru nost no ierīces.









Lai ievietotu akumulatoru, savietojiet mēlīti uz tās ar rievu korpusā un iebīdīdiet akumulatoru tam paredzētajā vietā. Tas ir jāievieto līdz galam, līdz atskan klikšķis. Ja ir redzama sarkanā atzīme (13) pogas augšpusē, tas nozīmē, ka akumulators nav ievietots līdz galam.

Ievietojot akumulatoru, nespiediet to ar spēku. Ja akumulatoru nevar viegli iebīdīt, tas nav pareizi ievietots.

Atlikušās akumulatora jaudas indikators (4. att.)

Tikai akumulatoriem ar indikatoru

Nospiediet akumulatora pārbaudes pogu (17), lai pārbaudītu akumulatora atlikušo jaudu. Dažas sekundes izgaismojas indikatora lampiņas (16).

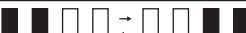
Indikatora lampiņas			Atlikusī jauda
 Deg	 Izsl.	 Mirgo	
			75–100 %
			50–75 %
			25–50 %
			0–25 %
			Uzlādējiet akumulatoru. (Attiecas tikai uz 18 V un 14,4 V akumulatoriem)
			Iespējams, ka akumulators nedarbojas pareizi. (Attiecas tikai uz 18 V un 14,4 V akumulatoriem)

PIEZĪME.

- Atkarībā no lietošanas apstākļiem un apkārtējās temperatūras faktiskā akumulatora atlikusī jauda var nedaudz atšķirties no attēlotās.

Ierīces un akumulatora aizsargsistēma

Ierīce ir aprīkota ar aizsargsistēmu. Št sistēma motoram automātiski atvieno elektrobarošanu, lai paildzinātu akumulatora kalpošanas laiku. Ierīce automātiski pārstāj darboties, ja ierīce vai akumulators tiek pakļauti kādam no šiem apstākļiem.

- Aizsardzība pret pārslodzi. Ja ierīcei nākas darboties tā, ka tajā rodas neparasti augsta strāva, ierīce automātiski izslēdzas bez brīdinājuma. Šajā gadījumā izslēdziet ierīci un pārtrauciet darbu, kas izraisīja tās pārslodzi. Tad no jauna ieslēdziet ierīci, lai atsāktu darbu.
- Aizsardzība pret pārkaršanu. Ja ierīce ir pārkaršusi, tā automātiski izslēdzas. Nogaidiet, līdz ierīce atdziest, tad no jauna to ieslēdziet.
- Aizsardzība pret pārmērīgu izlādi. Ja akumulatora atlikušās uzlādes līmenis ir zems, ierīce automātiski izslēdzas. Ja ierīce nedarbojas pat tad, ja to mēģina iedarbināt ar slēdža palīdzību, izņemiet akumulatoru un uzlādējiet to.

Ventilatora iedarbināšana un apturēšana (1., 2. att.)

Nospiediet barošanas slēdzi (1), lai ieslēgtu ventilatoru. Vēlreiz nospiediet barošanas slēdzi, lai izslēgtu ventilatoru.

Gaisa plūsmas ātruma mainīšana (5. att.)

Nospiediet gaisa plūsmas ātruma regulēšanas pogu (2), kad ventilators griežas. Ikreiz nospiežot šo pogu, palielinās ventilatora griešanās ātrums. Nospiežot pogu vēlreiz, kad tā ir vislielākā ātruma iestatījumā, ventilators atgriežas vismazākā ātruma iestatījumā.

Ieslēdzot bezvadu ventilatoru, tas sāk griezties tajā pašā ātrumā, kādā izslēdzot.

Ventilatora galviņas leņķa regulēšana (6., 7. att.)

Ventilatora galviņas leņķi var regulēt ar roku. Attēlā ir redzams ventilatora galviņas kustību diapazons.

Regulējot ventilatora galviņas leņķi modelim DCF102, turiet nospiestu atbrīvošanas pogu (8).

PIEZĪME.

Ventilatora galviņu nedrīkst pagriezt tālāk par tās kustību diapazonu.

Ventilatora galviņas grozīšana (8. att.)

Nospiediet grozīšanas funkcijas pogu (4), lai ventilatora galviņa grozītos no vienas puses uz otru. Ja vēlaties apturēt grozīšanas funkciju, vēlreiz nospiediet šo pogu.

Kad aktivizē grozīšanas funkciju, ventilatora galviņa atsāk grozīties no tās pašas pozīcijas, kurā apstājusies.

Ventilatora galviņa tiek grozīta 90 grādu diapazonā.

UZMANĪBU!

- Aizvāciet šķēršļus, lai nekas netraucētu ventilatora galviņai grozīties. Bezvadu ventilators grozoties var tikt pagrūsts un apkrīst.
- Nepieturiet ventilatora galviņu, lai apturētu tās grozīšanos. Lai apturētu šo funkciju, jānospiež grozīšanas funkcijas poga.

PIEZĪME.

Grozīšanas funkcijas mehānisms veidots tā, nospiežot grozīšanas funkcijas pogu, ventilatora galviņa var sākt grozīties ar aizkavi atkarībā no tās novietojuma.

Automātiskas izslēgšanas taimeris (9. att.)

Nospiediet automātiskas izslēgšanas taimera pogu (3), kad ventilators griežas. Ikreiz nospiežot šo pogu, mainās automātiskas izslēgšanas taimera aktivizēšanas laiks (1 stunda / 2 stundas / 4 stundas / izslēgs). Skaitļi zem automātiskas izslēgšanas taimera indikatoriem norāda atlikušo stundu skaitu līdz ventilatora izslēgšanai. Arī automātiskas izslēgšanas taimera indikators tiek izslēgts.

PIEZĪME.

Atkarībā no akumulatora veida un tā atlikušās jaudas, iespējams, automātiskas izslēgšanas taimeris tiks aktivizēts ātrāk nekā noteikts.

Ventilatora piekāršana (10. att.)

Piekariet bezvadu ventilatora ruktura āķi (10) pie stieņa vai tamlīdzīga piemērota balsta. Lai bezvadu ventilators nejauši nenokristu, nostipriniet to ar siksnu, ievietojot to siksnas cilpā (7) un pievelkot.

UZMANĪBU!

- Bezvadu ventilatoru nedrīkst piekārt augstu virs zemes vai vietās, kur tas var zaudēt līdzsvaru un nokrist.
- Bezvadu ventilatoru ir vēlams piekārt pie izturīga balsta, piemēram, metāla stieņa. Stieņa diametram jābūt mazākam nekā 24 mm, un stienim jāiztur 8,0 kg liela slodze. Piekariet bezvadu ventilatoru ne vairāk kā 2,3 m augstumā.

Uzstādīšana uz trijkāja (11. att.)

Šo bezvadu ventilatoru var uzstādīt uz Makita trijkāja.

Ja lietojat trijkāji, kura vītnes diametrs ir 5/8"-11 UNC, pieskrūvējiet bezvadu ventilatoru, izmantojot skrūves caurumu (18).

Maiņstrāvas adaptera liletošana (papildpiederums)

BRĪDINĀJUMS!

- Bezvadu ventilatoru nedrīkst lietot, ja ir bojāts tā vads vai kontaktdakša.
- Nepieskarieties kontaktdakšai ar slapjām vai eļļainām rokām.
- Ja maiņstrāvas adapters ir pievienots elektrotīklam, neturiet to atvienotu no bezvadu ventilatora. Bērni var ielikt šo elektrību vadošo vadu sev mutē un gūt ievainojumus.

Ievietojiet maiņstrāvas adaptera 12 V līdzstrāvas kontaktdakšu 12 V līdzstrāvas kontaktlīdzdā (1., 2. att.), pēc tam pievienojiet maiņstrāvas vada kontaktdakšu elektrobarošanas avotam. Elektrobarošanas avota nominālajam spriegumam jāatbilst adaptera sprieguma rādītājiem.

PIEZĪME.

- Kad maiņstrāvas adapters ir pievienots, bezvadu ventilators parasti sāk darboties pēc 3–5 sekundēm.
- Eksploatācijas laikā adapters var radīt čīkstošu skaņu. Tas neliecina par kļūmi darbībā.
- Maiņstrāvas adapters neuzlādē bezvadu ventilatorā ievietoto akumulatoru.

APKOPE

BRĪDINĀJUMS!

- Apkope jāveic Makita pilnvarotajā apkopes centrā, kur izmanto tikai identiskas rezerves daļas. Citas detaļas var būt bīstamas lietošanā vai sabojāt ierīci.
- Pirms tīrīšanas vai apkopes veikšanas noņemiet no ierīces akumulatoru vai atvienojiet maiņstrāvas adapteru (papildpiederums), lai negūtu smagus ievainojumus.
- Pirms pārbaudes, apkopes vai tīrīšanas darbiem vai novietošanas uzglabāšanā nogaidiet, līdz bezvadu ventilators ir pilnībā atdzisis.

Vispārīga apkope

Kad bezvadu ventilators ir atdzisis, ar tīru lupatiņu notīriet putekļus, netīrumus, eļļu, taukus utt. Nedrīkst tīrīt ar benzīnu, benzolu, šķīdinātāju, spirtu vai tamlīdzīgiem līdzekļiem. To iedarbības rezultātā ierīce var zaudēt krāsu, deformēties vai saplaisāt.



BRĪDINĀJUMS!

- Visas detaļas jānomaina pilnvarotā apkopes centrā.

Uzglabāšana

Pirms bezvadu ventilatora uzglabāšanas nogaidiet, līdz tas pilnībā atdziest, lai neizraisītu aizdegšanos vai ugunsgrēku.

Neuzglabājiet ilgstoši tukšu akumulatoru, citādi var saīsināties tā kalpošanas laiks.

Ja jums rodas tehniska rakstura jautājumi, sazinieties ar tirdzniecības pārstāvi.

PAPILDPIEDERUMI



UZMANĪBU!

Šos piederumus vai papildierīces ieteicams izmantot kopā ar šajā rokasgrāmatā minēto Makita ierīci. Ja tiek izmantoti citi piederumi vai papildierīces, var rasties ievainojuma risks. Lietojiet piederumus vai papildierīces tikai paredzētajiem mērķiem.

Ja vēlaties uzzināt sīkāku informāciju par šiem piederumiem, vērsieties vietējā Makita apkopes centrā.

- Maiņstrāvas adapters
- Makita oriģinālais akumulators un lādētājs

PIEZĪME.

Daži no šeit minētajiem piederumiem var būt iekļauti ierīces standarta komplektācijā. Dažādās valstīs tie var atšķirties.

Lietuvių kalba

Šį prietaisą gali naudoti vaikai nuo 8 metų amžiaus, taip pat – asmenys su ribotais fiziniais, jutiminishiais ar psichinishiais gebėjimais arba patirties ir žinių stokojantys asmenys, jei jie tinkamai prižiūrimi arba jiems buvo paaiškinta, kaip saugiai naudotis prietaisu ir jie supranta susijusius pavojus. Vaikams draudžiama žaisti šiuo prietaisu. Neprižiūrimiems vaikams negalima vykdyti valymo ir techninės priežiūros darbų.

Kad apsisaugotumėte nuo rimto susižalojimo, prieš pradėdami naudotis perskaitykite ir išsiaiškinkite visus įspėjimus ir nurodymus.

Siekdami išsiaiškinti saugos įspėjimus, atsargumo priemones, surinkimo ypatumus, eksploatacijos, tikrinimo ir techninės priežiūros procedūras, perskaitykite šią naudojimo instrukciją. Laikykite šią naudojimo instrukciją saugioje ir sausoje vietoje, kad galėtumėte pasižiūrėti ateityje.

ĮSPĖJIMAI IR SAUGOS TAISYKLĖS

SVARBŪS SAUGOS NURODYMAI

Naudodamiesi šiuo elektriniu prietaisu, laikykitės bazinių atsargumo priemonių, įskaitant nurodytus toliau.

PIEŠ NAUDODAMIESI ŠIUO PRIETAISU, PERSKAITYKITE VISUS NURODYMUS.

ĮSPĖJIMAS. Kaip sumažinti gaisro, elektros smūgio ar sužeidimų pavojų:

1. Saugokite nuo lietaus. Laikykite patalpoje.
2. Neleiskite žaisti. Kai naudoja vaikai arba naudojant šalia yra vaikų, būtina juos prižiūrėti.
3. Naudokite tik kaip aprašyta šioje naudojimo instrukcijoje. Naudokite tik gamintojo rekomenduojamus papildomus įtaisus.
4. Nenaudokite su pažeistu akumulatoriumi. Jei prietaisas neveikia taip, kaip turėtų, buvo numestas, pažeistas, paliktas lauke arba įmestas į vandenį, grąžinkite jį mūsų serviso centrui.
5. Nelieskite prietaiso šlapiomis rankomis.
6. Į angas nedėkite jokių daiktų.
7. Arti angų ir judančių dalių neikiškite laisvų drabužių, pirštų ar kitų kūno dalių.
8. Prieš išimdami akumulatorių, išjunkite visus valdymo elementus.
9. Naudokite tik gamintojo pateiktą kintamosios srovės adapterį ir įkroviklį (pasirinktiniai priedai). Priedai, kurie yra tinkami vienam belaidžiam ventiliatoriui, gali būti pavojingi naudojant su kitais.
10. Neįkraukite akumulatoriaus lauke.
11. Saugokite nuo ugnies ir aukštos temperatūros.
12. Nenaudokite arti atviros liepsnos, žarijų arba sprogioje aplinkoje, pvz., esant liepsnių skysčių, dujų arba dulkių. Belaidžiai ventiliatoriai kibirkščiuoja ir gali uždegti dulkes ar garus.
13. Niekada nenaudokite belaidžio ventiliatoriaus drėgnoje aplinkoje, pvz., vonioje.
14. Šis belaidis ventiliatorius skirtas naudoti tik patalpoje. Niekada nenaudokite belaidžio ventiliatoriaus lauke.
15. Šis prietaisas skirtas naudoti butyje.
16. Prieš naudodamiesi atidžiai perskaitykite šią ir įkroviklio naudojimo instrukcijas.
17. Pastebėję veikimo anomalijų, nedelsdami nutraukite eksploataciją.
18. Jei numetėte ar trinkelėjote ventiliatorių, prieš tęsdami eksploataciją atidžiai jį apžiūrėkite, ar nėra įtrūkimų ir pažeidimų.
19. Neneškite belaidžio ventiliatoriaus artyn prie viryklės ar kitų šilumos šaltinių.
20. Nenaudokite prietaiso, jei jis sugadintas, sulankstytas, įtrūkęs ar yra pažeistų dalių. Nedelsdami nutraukite belaidžio ventiliatoriaus eksploataciją, jei jis buvo kaip nors pažeistas arba veikia nenormaliai. Patikrinkite prieš kiekvieną naudojimą.
21. Nepalikite įjungto belaidžio ventiliatoriaus be priežiūros.
22. Tinkamai elkitės su kintamosios srovės adapteriu (pasirinktinis priedas). Niekada nenaudokite adapterio kabelio ventiliatoriui nešti ar kištukui iš lizdo traukti. Laikykite kintamosios srovės adapterį atokiai nuo šilumos šaltinių, alyvos, aštrių kraštų ar judančių dalių. Nedelsdami pakeiskite pažeistą adapterį. Pažeistas adapteris gali padidinti pavojų gauti elektros smūgį.

BELAIDŽIO VENTILIATORIAUS NAUDOJIMAS IR PRIEŽIŪRA

1. Pasirinkite užduočiai tinkamą belaidį ventiliatorių. Nenaudokite ventiliatoriaus ne pagal paskirtį.

2. Belaidis ventiliatorius gali veikti su „Makita“ ličio jonų akumulatoriumi, nurodytu šio vadovo skirsnyje „SPECIFIKACIJOS“, arba kintamosios srovės adapteriu (pasirinktinis priedas). Naudojant bet kokius kitus akumulatorius, kils gaisro pavojus. Akumulatorius įkraukite tik nurodytu įkrovikliu. Įkroviklis, tinkamas vieno tipo akumulatoriui, gali kelti gaisro pavojų, naudojamas su kitokiu akumulatoriumi.
3. Išjungtą belaidį ventiliatorių laikykite vaikams ir kitiems neparengtiems žmonėms nepasiekiamoje vietoje.
4. Prieš padėdami ventiliatorių į vietą, atjunkite nuo jo akumulatorių ir atjunkite kintamosios srovės adapterį (pasirinktinis priedas) nuo elektros šaltinio. Tokios atsargumo priemonės gali sumažinti pavojų netyčia įjungti ventiliatorių. Prieš tikrindami, atlikdami techninės priežiūros darbus ar valymo procedūras, būtinai išimkite akumulatorių arba atjunkite ventiliatorių nuo elektros lizdo.
5. Nenaudojamą akumulatorių laikykite atokiai nuo metalinių daiktų. Sujungus akumulatoriaus kontaktus trumpuoju jungimu, gali atsirasti kibirkščių, galima nudegti arba gali kilti gaisras.
6. Atjunkite prietaisą ir leiskite jam atvėsti prieš valydami ar atlikdami techninės priežiūros darbus.
7. Net jei išmanote prietaisų veikimą, nepraraskite budrumo. Atminkite: neatsargiai naudojantis įranga, rimtai susižaloti galima per mažą sekundės dalį.
8. Prieš prijungdami / atjungdami akumulatorių arba kintamosios srovės adapterį (pasirinktinis priedas), būtinai pastatykite belaidį ventiliatorių ant plokščio ir stabilaus pagrindo.
9. Nenaudokite jokių šio prietaiso gamintojo nerekomenduojamų akumulatorių, papildomų įtaisų ar priedų. Jei naudosite nerekomenduojamus akumulatorius, papildomus įtaisus ar priedus, galite rimtai susižaloti.

PRIEŽIŪRA

1. Belaidžio ventiliatoriaus priežiūros darbus turi atlikti tik kvalifikuotas remonto specialistas. Jei bendrosios arba techninės priežiūros darbus vykdys nekvalifikuoti asmenys, kils pavojus susižaloti.
2. Vykdydami belaidžio ventiliatoriaus priežiūros darbus, naudokite tik identiškas atsargines dalis. Jei naudosite nepatvirtintas dalis arba nesilaikysite techninės priežiūros nurodymų, gali kilti elektros smūgio ir sužeidimų pavojus.
3. Nedeginkite šio ventiliatoriaus: net jei jis smarkiai pažeistas. Akumulatorius gali sprogti ugnyje. Utilizuokite ventiliatorių pagal vietos reglamentus.

AKUMULIATORIUS

1. Apsisaugokite nuo netyčinio įjungimo. Prieš jungdami akumulatorių, paimdami prietaisą arba jį nešdami, įsitikinkite, kad jungiklis yra išjungimo padėtyje. Pavojinga nešti prietaisą uždėjus pirštą ant jungiklio arba prijungti akumulatorių (ar kintamosios srovės adapterį), kai įjungtas jungiklis.
2. Prieš atlikdami korekcijas, keisdami priedus arba padėdami prietaisą į vietą, atjunkite akumulatorių nuo prietaiso. Tokios atsargumo priemonės sumažins pavojų netyčia įjungti prietaisą.
3. Įkraukite naudodami tik gamintojo nurodytą įkroviklį. Įkroviklis, tinkamas vieno tipo akumulatoriui, gali kelti gaisro pavojų, naudojamas su kitokiu akumulatoriumi.
4. Prie prietaiso junkite tik nurodytą akumulatorių. Naudojant bet kokius kitus akumulatorius, kils pavojus susižaloti arba sukelti gaisrą.
5. Netinkamai elgiantis, iš akumulatoriaus gali ištekėti skysčio: venkite sąlyčio su juo. Įvykus atsitiktiniam sąlyčiui, nuplaukite paveiktą vietą vandeniu. Skysčio patekus į akis, kreipkitės į gydytoją. Iš akumulatoriaus ištekėjęs skystis gali sudirginti arba nudeginti.
6. Nenaudokite apgadinto ar modifikuoto akumulatoriaus arba prietaiso. Apgadinti arba modifikuoti akumulatoriai gali veikti neprognozuojamai ir gali kilti gaisras, sproginimas arba galite susižaloti.
7. Saugokite akumulatorių ir prietaisą nuo ugnies ir aukštos temperatūros. Gaisras arba 130 °C viršijanti temperatūra gali sukelti sproginimą. 130 °C temperatūra atitinka 265 °F.
8. Laikykitės visų įkrovimo nurodymų ir neįkraukite akumulatoriaus arba prietaiso, jei temperatūra nepatenka į nurodymuose pateiktą intervalą. Jei įkrausite netinkamai arba temperatūra viršys nurodytą intervalą, galite apgadinti akumulatorių ir padidinti gaisro pavojų.
9. Pasirūpinkite, kad priežiūros darbus vykdytų kvalifikuoti specialistai ir naudotų tik identiškas atsargines dalis. Tokiu būdu užtikrinsite gaminio saugą.
10. Nemodifikuokite ir nebandykite remontuoti prietaiso arba akumulatoriaus (išskyrus tai, kas pateikta eksploatacijos ir priežiūros nurodymuose).
11. Prieš naudodami akumulatorių, perskaitykite visus nurodymus ant (1) akumulatoriaus įkroviklio, (2) akumulatoriaus ir (3) gaminio, kuriame naudojamas akumulatorius.
12. Neardykite akumulatoriaus.
13. Jei veikimo trukmė gerokai sumažėjo, nedelsdami nutraukite eksploataciją. Tokiu atveju gali kilti perkaitimo, nudegimų arba netgi sproginimo pavojus.
14. Jei elektroliito patektų į akis, išskalaukite jas švariu vandeniu ir nedelsdami kreipkitės į gydytoją. Kitaip galite apakti.
15. Nesujunkite akumulatoriaus kontaktų trumpuoju jungimu:
 - (1) Nelieskite kontaktų elektrai laidžiomis medžiagomis.
 - (2) Nelaikykite akumulatoriaus talpykloje su metaliniais daiktais, pvz., vinimis, monetomis ir pan.
 - (3) Saugokite akumulatorių nuo vandens arba lietaus.
16. Įvykus akumulatoriaus trumpajam jungimui, gali susidaryti didelio stiprio srovė, jis gali perkaisti, jūs galite nusideginti arba gali įvykti gedimas.

17. Nelaikykite prietaiso ir akumulatoriaus ten, kur temperatūra gali pasiekti ar viršyti 50 °C.
 18. Nedeginkite akumulatoriaus, net jei jis rimtai pažeistas ar visiškai susidėvėjęs. Akumulatorius ugnyje gali sprogti.
 19. Būkite atsargūs: nenumeskite ir nesutrenkite akumulatoriaus.
 20. Viduje esantiems ličio jonų akumulatoriams taikomi pavojingų prekių reglamentų reikalavimai. Komercinio transportavimo metu, pvz., kai gabena trečiosios šalys, (vežėjai), reikia laikytis specialių reikalavimų, pateiktų ant pakuotės ir etiketėse. Prieš ruošiant gaminio siuntą, reikia pasitarti su pavojingų prekių gabenimo ekspertu. Taip pat laikykitės nacionalinių reglamentų, kurie gali būti dar detalesni. Užklijuokite juostele arba užmaskuokite atvirus kontaktus ir supakuokite akumuliatorių taip, kad jis nejudėtų pakuotėje.
 21. Utilizuokite akumuliatorių laikydamiesi vietos reglamentų.
 22. Akumulatoriaus naudokite tik su „Makita“ nurodytais gaminiais. Jei mėginsite jungti akumulatorius prie nederančių gaminių, gali kilti gaisras, įranga gali perkaisti, sprogti arba gali ištekėti elektrolito.

⚠️ ATSARGIAI! Naudokite tik originalius „Makita“ akumulatorius.

Naudojant neoriginalius arba modifikuotus „Makita“ akumulatorius, šie gali sprogti ir sukelti gaisrą, ką nors sužaloti arba apgadinti. Be to, taip anuluojama „Makita“ garantija, suteikta „Makita“ gaminiui ir įrankiui.

Patarimai, kaip pasiekti ilgiausią eksploatacijos trukmę:

1. Įkraukite akumuliatorių, kol jis visiškai neišsikrovė. Visada išjunkite prietaisą ir įkraukite akumuliatorių, pastebėję veikimo susilpnėjimą.
2. Jokiū būdu neįkraukite visiškai įkrauto akumulatoriaus. Įkrovus per daug, trumpėja akumulatoriaus eksploatacija.
3. Akumuliatorių įkraukite kambario temperatūroje 10–40 °C. Prieš įkraudami leiskite karštam akumulatoriui atvėsti.
4. Įkraukite akumuliatorių, jei jo ilgai nenaudojote (ilgiau nei šešis mėnesius).

SIEKIANČI UŽTIKRINTI, KAD AKUMULIATORIUS VEIKTŲ MAKSIMALIAI EFEKTYVIAI, REKOMENDUOJAMA PRIEŠ NAUDOJANT PIRMĄ KARTĄ JĮ ĮKRAUTI.

IŠSAUGOKITE ŠIĄ INSTRUKCIJĄ

SPECIFIKACIJOS

Šis ventiliatorius turi 3 greičių valdymo, galvos sukiojimo ir automatinio išjungimo laikmačio funkcijas. Energiją gali tiekti „Makita“ akumulatorius arba kintamosios srovės adapteris (pasirinktinis priedas).

Modelis:		CF101D	DCF102
[Vardinė įtampa] Akumulatorius		[10,8 V / 10,8–12 V maks.] BL1015, BL1016, BL1020B, BL1021B, BL1040B, BL1041B	[14,4 V] BL1415, BL1415N, BL1430, BL1430B, BL1440, BL1450, BL1460B [18 V] BL1815, BL1815N, BL1820, BL1820B, BL1830, BL1830B, BL1840, BL1840B, BL1850, BL1850B, BL1860B
Kintamosios srovės adapteris (pasirinktinis priedas)	Įvestis	100–240 V, 50/60 Hz, 0,6 A maks.	
	Išvestis	12 V 1,5 A	
Matmenys (plotis x ilgis x aukštis)		185 x 260 x 284 mm	185 x 272 x 284 mm
Grynasis svoris (be akumulatoriaus)		1,3 kg	

⚠️ ATSARGIAI!

Naudokite tik pirmiau nurodytus akumulatorius. Naudojant bet kokius kitus akumulatorius, kils pavojus susižaloti ir (arba) sukelti gaisrą.

Akumulatoriaus veikimo trukmė

Tolnesnėje lentelėje pateikiami tam tikri „Makita“ akumulatoriai. Pateikta apytikslė visiškai įkrauto akumulatoriaus veikimo trukmė:

Modelis	Akumulatorius	Oro greitis		
		Mažas	Vidutinis	Didelis
CF101D	BL1040B, BL1041B	630 min.	380 min.	275 min.
DCF102	BL1460B	860 min.	465 min.	365 min.
	BL1860B	1270 min.	705 min.	575 min.

Simboliai

Šiai įrangai apibūdinti naudojami toliau nurodyti simboliai. Prieš naudodamiesi gaminiu, būtinai išsiaiškinkite jų reikšmes.



Perskaitykite naudojimo instrukciją.



Cd
Ni-MH
Li-Ion

Tik ES šalims.

Neišmeskite elektros įrangos ar akumuliatoriaus kartu su buitinėmis atliekomis!

Laikantis Europos direktyvų dėl Elektros ir elektroninės įrangos atliekų, Maitinimo elementų ir akumuliatorių bei Maitinimo elementų ir akumuliatorių atliekų, taip pat – jų įgyvendinimo nacionalinėje teisėje priemonių, baigtą eksploatuoti elektros įrangą, maitinimo elementus ir akumuliatorius būtina atskirai surinkti ir priduoti į atitinkamą atliekų perdirbimo įmonę.

Dalių aprašymas (1–11 pav.)

- | | | |
|---------------------------|------------------------------------|---|
| 1. Maitinimo jungiklis | 2. Oro greičio keitimo mygtukas | 3. Automatinio išjungimo laikmačio mygtukas |
| 4. Sukiojimo mygtukas | 5. Oro greičio indikatorius | 6. Automatinio išjungimo laikmačio indikatorius |
| 7. Dirželio anga | 8. Atleidimo mygtukas (tik DCF102) | 9. Akumuliatoriaus lizdas |
| 10. Kablys | 11. 12 V (NS) lizdas | 12. Kintamosios srovės adapteris |
| 13. Raudonas indikatorius | 14. Mygtukas | 15. Akumuliatorius |
| 16. Indikatorius lemputė | 17. Tikrinimo mygtukas | 18. Anga sraigtui (5/8"-11 UNC) |

PRIETAISO NAUDOJIMAS

Akumuliatoriaus įdėjimas ir išėmimas (3 pav.)

ATSARGIAI!

- Prieš įdėdami ar išimdami akumuliatorių, būtinai išjunkite prietaisą.
- Įdėdami ar išimdami akumuliatorių, tvirtai laikykite prietaisą ir akumuliatorių. Jei tvirtai nelaikysite prietaiso ir akumuliatorius, jie gali išslysti iš rankų ir galite sugadinti prietaisą arba akumuliatorių bei susižaloti.
- Įstatykite akumuliatorių iki galo, kad nesimatytų raudono indikatorius (13). Jei to nepadarysite, jis gali atsitiktinai iškristi iš prietaiso, sužeisti jus ar kitus šalia esančius žmones.

Prireikus išimti akumuliatorių, išstumkite jį iš įrankio, slinkdami mygtuką (14).









Norėdami įdėti akumuliatorių, sulygiuokite jo iškyšą su griovelio korpuse ir įstumkite į vietą. Visada įstumkite iki galo, kad spragtelėdamas užsifiksuotų. Jei mygtuko viršutinėje pusėje matosi raudonas indikatorius (13), vadinasi, jis tinkamai neužsifiksavo.

Dėdami akumuliatorių, nenaudokite jėgos. Jei akumuliatorius neįslenka lengvai, vadinasi, kišate neteisingai.

Akumuliatoriaus talpos likučio rodymas (4 pav.)

Tik akumuliatoriams su indikatoriumi

Paspauskite ant akumuliatoriaus esantį tikrinimo mygtuką (17), kad būtų pateikta likusi akumuliatoriaus talpa. Kelioms sekundėms įsijungia indikatorių lemputės (16).

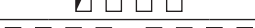
Indikatorių lemputės			Talpos likutis
 Šviečia	 Nešviečia	 Mirksi	
			Nuo 75 % iki 100 %
			Nuo 50 % iki 75 %
			Nuo 25 % iki 50 %
			Nuo 0 % iki 25 %
			Įkraukite akumuliatorių. (Tik 18 V ir 14,4 V akumuliatoriams)
			Galbūt sutriko akumuliatoriaus veikimas. (Tik 18 V ir 14,4 V akumuliatoriams)

PASTABA.

- Indikacija gali šiek tiek skirtis nuo faktinės talpos: tai priklauso nuo naudojimo sąlygų ir aplinkos temperatūros.

Prietaiso / akumuliatoriaus apsaugos sistema

Prietaise įdiegta apsaugos sistema. Ši sistema automatiškai išjungia variklio maitinimą, kad pailgintų prietaiso ir akumuliatoriaus veikimo trukmę. Toliau nurodytais atvejais prietaisas automatiškai nustoja veikti.

- Apsauga nuo perkrovos. Jei prietaisas ima naudoti itin didelio stiprio srovę, jis automatiškai išjungiamas be jokios indikacijos. Tokiu atveju išjunkite prietaisą ir nutraukite veiksmus, sukėlusius prietaiso perkrovą. Tada vėl įjunkite prietaisą ir paleiskite iš naujo.
- Apsauga nuo perkaitimo. Prietaisui perkaitus, jis automatiškai išsijungia. Prieš vėl įjungdami, leiskite prietaisui atvėsti.
- Apsauga nuo giluminio iškrovimo. Pernelyg sumažėjus akumuliatoriaus talpos likučiui, prietaisas automatiškai išsijungia. Jei prietaisas neveikia net ir spaudžiant jungiklius, nuimkite akumuliatorių nuo prietaiso ir įkraukite.

Ventiliatoriaus paleidimas / išjungimas (1, 2 pav.)

Paspauskite maitinimo jungiklį (1), kad įjungtumėte ventiliatorių. Paspauskite maitinimo jungiklį dar kartą, kad išjungtumėte ventiliatorių.

Oro greičio keitimas (5 pav.)

Veikiant ventiliatoriui, paspauskite oro greičio keitimo mygtuką (2). Oro greitis didėja kaskart, kai paspaudžiate mygtuką. Veikiant didžiausiu oro greičiu, po kito paspaudimo grąžinamas mažiausias oro greitis. Belaideis ventiliatorius įsijungia veikti tokiu pačiu greičiu, koks buvo nustatytas prieš išjungiant.

Ventiliatoriaus galvos kampo reguliavimas (6, 7 pav.)

Galima rankomis nustatyti ventiliatoriaus galvos kampą. Ventiliatoriaus galvos judesio diapazonas pavaizduotas iliustracijoje.

DCF102 atveju, nustatydami ventiliatoriaus galvos kampą, paspauskite ir palaikykite atleidimo mygtuką (8).

PASTABA.

Nesukite ventiliatoriaus galvos toliau nei leidžia jos judėjimo diapazonas.

Ventiliatoriaus galvos sukiojimas (8 pav.)

Paspauskite sukiojimo mygtuką (4), kad įjungtumėte ventiliatoriaus galvos sukiojimo režimą. Paspauskite mygtuką dar kartą, kad sukiojimas sustotų.

Paspaudus sukiojimo mygtuką, ventiliatoriaus galva pradeda sukiotis nuo esamos padėties. Ventiliatoriaus galva sukiojasi 90 laipsnių kampo diapazone.

ATSARGIAI!

- Kai sukiojama ventiliatoriaus galva, stebėkite, kad jos kelyje nepasitaikytų kliūčių. Sukiojimo metu galva, atsirėmusi į kliūtį, gali nustmti ventiliatorių nuo pagrindo ir jis gali nukristi.
- Nestabdykite sukiojimo, prilaikydami ventiliatoriaus galvą. Norėdami sustabdyti sukiojimą, būtinai paspauskite sukiojimo mygtuką.

PASTABA.

Atsižvelgiant į ventiliatoriaus galvos padėtį, paspaudus sukiojimo mygtuką dėl sukiojimo mechanizmo ypatumų ventiliatoriaus galva gali iškart nepradėti sukotis.

Automatinio išjungimo laikmatis (9 pav.)

Veikiant ventiliatoriui, paspauskite automatinio išjungimo laikmačio mygtuką (3). Automatinio išjungimo laikmačio aktyvinimo trukmė kinta kaskart, kai paspaudžiate mygtuką (1 val. / 2 val. / 4 val. / išjungta). Skaičius po kiekvienu automatinio išjungimo laikmačio indikatoriumi nurodo, po kelių valandų ventiliatorius išsijungs. Suėjus laikui, automatinio išjungimo laikmačio indikatorius išsijungia.

PASTABA.

Atsižvelgiant į akumulatoriaus tipą ir jo talpos likutį, automatinio išjungimo laikmačio funkcija gali būti aktyvinta anksčiau nei nustatytas laikas.

Ventiliatoriaus kabinimas (10 pav.)

Pasinaudokite ant rankenos įrengtu kabliu (10), kad užkabintumėte belaidį ventiliatorių ant skersinio ar kitoje reikiamoje vietoje. Kad belaidis ventiliatorius atsitiktinai nenukristų, pro dirželio angą (7) prakiškite dirželį ir užfiksuokite jį.

ATSARGIAI!

- Niekada nekabinkite belaidžio ventiliatoriaus aukštai ir nestatykite ant pagrindo taip, kad prietaisas galėtų prarasti balansą ir nukristi.
- Belaidį ventiliatorių kabinkite ant kietos medžiagos, pvz., metalinio skersinio. Kabinimo skersinio skersmuo turi būti mažesnis nei 24 mm ir jis turi atlaikyti 8,0 kg svorį. Nekabinkite belaidžio ventiliatoriaus aukščiau nei 2,3 m.

Montavimas ant trikojo (11 pav.)

Belaidį ventiliatorių galima montuoti ant „Makita“ trikojo. Naudodami trikojį su 5/8"-11 UNC sriegine ašimi, sumontuokite belaidį ventiliatorių per angą sraigčiai (18).

Kintamosios srovės adapterio naudojimas (pasirinktinis priedas)

ISPĖJIMASI!

- Nenaudokite belaidžio ventiliatoriaus, jei apgadintas jo kabelis arba kištukas.
- Neimkite kištuko šlapiomis ar riebaluotomis rankomis.
- Nepalikite kintamosios srovės adapterio prijungto prie elektros lizdo ir atjungto nuo belaidžio ventiliatoriaus (kai lizde yra elektra). Maži vaikai gali įsikišti kištuką, kuriuo teka elektros srovė, į burną ir susižaloti.

Įkiškite kintamosios srovės adapterio 12 V (NS) kištuką į 12 V (NS) lizdą (1, 2 pav.) ir tada prijunkite kintamosios srovės adapterį prie elektros lizdo. Įsitikinkite, kad adapteriui reikalinga įtampa atitinka elektros tinklo įtampą.

PASTABA.

- Prijungus kintamosios srovės adapterį, belaidis ventiliatorius gali įsijungti po 3–5 sekundžių.
- Naudojamas kaip maitinimo šaltinis, adapteris gali girgždėti. Tai neturi įtakos normaliam naudojimui.
- Kintamosios srovės adapteris neįkrauna akumulatoriaus, prijungto prie belaidžio ventiliatoriaus.

TECHNINĖ PRIEŽIŪRA

ISPĖJIMASI!

- Priežiūros darbus patikėkite „Makita“ įgaliotiems serviso centrams. Turi būti naudojamos identiškos atsarginės dalys. Naudojant bet kokias kitas dalis, kyla pavojus ir galima pažeisti gaminį.
- Kad rimtai nesusižeistumėte, prieš pradėdami valyti arba vykdyti techninės priežiūros darbus, būtinai atjunkite kintamosios srovės adapterį (pasirinktinis priedas) arba išimkite akumuliatorių.
- Prieš pradėdami vykdyti bet kokias tikrinimo, techninės priežiūros, valymo procedūras ar prieš padėdami į vietą, leiskite belaidžiam ventiliatoriui visiškai atvėsti.

Bendroji techninė priežiūra

Atvėsus belaidžiam ventiliatoriui, švaria šluoste nuvalykite nešvarumus, dulkes, alyvą, tepalą ir pan. Niekada nenaudokite gazolino, benzino, skiediklio alkoholio ar pan. Kitaip korpusas gali išblukti, deformotis arba atsirasti įtrūkimų.



ĮSPĖJIMAS!

- Visos dalys turi būti keičiamos įgaliotajame serviso centre.

Sandėliavimas

Kad išvengtumėte gaisro arba nudegimų, prieš padėdami į vietą leiskite belaidžiam ventiliatoriui visiškai atvėsti. Nelaikykite išsikrovusio akumulatoriaus ilgą laiką, nes taip gali sutrumpėti jo eksploatacija.

Jei turite techninių klausimų, kreipkitės į pardavimo agentą.

PASIRINKTINIS PRIEDAS



ATSARGIAI!

Šie priedai arba papildomi įtaisai rekomenduojami naudoti su jūsų „Makita“ gaminiu, nurodytu šioje instrukcijoje. Naudojant bet kokius kitus priedus arba papildomus įtaisus, gali kilti pavojus ką nors sužaloti. Priedą arba papildomą įtaisą naudokite tik pagal nurodytą paskirtį.

Jei reikia pagalbos arba papildomos informacijos dėl šių priedų, kreipkitės savo vietos „Makita“ serviso centrą.

- Kintamosios srovės adapteris
- „Makita“ originalus akumulatorius ir įkroviklis

PASTABA.

Kai kurie sąrašo elementai gali būti pateikti prietaiso pakuotėje kaip standartiniai priedai. Jie atskirose šalyse gali būti nevienodi.

Eesti keeles

Seda seadet võivad kasutada vähemalt 8-aastased lapsed ning vähendatud füüsiliste, sensorsete või vaimsete võimetega või ilma piisavate kogemuste ja teadmisteta isikud, kui see toimub järelevalve all või kui neile selgitatakse põhjalikult seadme ohutut kasutamist ja nad mõistavad sellega kaasnevaid ohte. Lapsed ei tohi seadmega mängida. Lapsed võivad seadet puhastada ja hooldada vaid järelevalve all.

Tõsiste vigastuste vältimiseks lugege palun enne kasutamist kõiki hoiatusi ja juhiseid ning veenduge, et olete nendest aru saanud.

Teil on seda juhendit vaja ohutust käsitlevate hoiatuste ja ettevaatusabinõude, kokkupanemise, käitamise, kontrolli ja hoolduse toimingute jaoks. Hoidke seda juhendit kindlas ja kuivas kohas, et saaksite seda tulevikus vaadata.

HOIATUSED JA OHUTUSEESKIRJAD

OLULISED OHUTUSJUHISED

Elektriseadmete kasutamisel tuleb alati võtta kasutusele põhilised ohutusabinõud, mille hulka kuulub alljärgnev.

LUGEGE KÕIK JUHISED ENNE SELLE SEADME KASUTAMIST LÄBI.

HOIATUS! Tuleohu, elektrilöökide või vigastuste ohu vähendamiseks järgige allpool esitatud juhiseid.

1. Ärge jätke seadet vihma kätte. Hoidke seda siseruumides.
2. Seadet ei tohi mänguasjana kasutada. Kui seadet kasutavad lapsed või kui seadet kasutatakse laste läheduses, tuleb olla väga tähelepanelik.
3. Kasutage seadet ainult käesolevas juhendis kirjeldatud viisil. Kasutage ainult tootja soovitatud lisaseadmeid.
4. Kui aku on kahjustatud, siis ärge seadet kasutage. Kui seade ei tööta ootuspäraselt, on maha kukkunud, kahjustada saanud, õue jäetud või vette kukkunud, siis viige see meie hoolduskeskusesse.
5. Ärge käsitsege seadet märgade kätega.
6. Ärge sisestage mingeid esemeid seadme avaustesse.
7. Hoidke juuksed, lahtised riided, sõrmed ja kõik kehaosad avaustest ja liikuvatest osadest eemal.
8. Lülitage kõik juhtseadmed enne aku eemaldamist välja.
9. Kasutage ainult tootja vahelduvvooluadapterit ja laadijat (valikulised tarvikud). Ühe juhtmeta puhuri jaoks sobilikud lisaseadmed võivad muude juhtmeta puhuritega kasutamisel ohtlikud olla.
10. Ärge laadige akut õues.
11. Ärge laske seadmel puutuda kokku tulega või kõrgete temperatuuridega.
12. Ärge kasutage seadet avatud leegi või hõõguvate süte läheduses ega plahvatusohtlikus keskkonnas, näiteks tuleohtlike vedelike, gaaside või tolmu olemasolu korral. Juhtmeta puhurid tekitavad sädemeid, mis võivad tolmu või auru süüdata.
13. Ärge kasutage juhtmeta puhurit niiskes kohas (nt vannitoas).
14. Seda juhtmeta puhurit võib kasutada vaid siseruumides. Ärge kasutage juhtmeta puhurit välitingimustes.
15. See seade on mõeldud kodu kasutamiseks.
16. Lugege see kasutusjuhend ja laadija kasutusjuhend enne seadme kasutamist hoolikalt läbi.
17. Peatage kasutamine niipea, kui märkate midagi ebatavalist.
18. Kui puhur kukub maha või saab löögi, siis kontrollige enne selle kasutamist hoolikalt, kas sellel on mõrasid või kahjustusi.
19. Ärge asetage juhtmeta puhurit pliitide või soojusallikate lähedusse.
20. Ärge kasutage seda, kui see on katkine, paindunud, mõranenud või sellel on kahjustatud osi. Igasugune juhtmeta puhur, mis paistab olevat kahjustatud või töötab ebatavaliselt, tuleb viivitamatult kasutusest kõrvaldada. Kontrollige puhurit enne iga kasutuskorda.
21. Ärge jätke juhtmeta puhurit ilma järelevalveta voolu alla.
22. Kasutage vahelduvvooluadapterit (valikuline tarvik) ettevaatlikult. Ärge kunagi kasutage adapteri juhet puhurite kandmiseks või pistiku seinast välja tõmbamiseks. Hoidke vahelduvvooluadapterit kuumusest, õlist, teravatest servadest või liikuvatest osadest eemal. Asendage kahjustatud adapter viivitamatult. Kahjustatud adapter võib elektrilöögiohtu suurendada.

JUHTMETA PUHURITE KASUTAMINE JA HOOLDAMINE

1. Kasutage oma vajadustele vastavat juhtmeta puhurit. Kasutage puhurit ainult selle kasutusotstarbel.
2. Juhtmeta puhur töötab kas Makita liitium-ioonakuga, mida on täpsustatud selle kasutusjuhendi jaotises „TEHNILISED ANDMED“, või vahelduvvooluadapteriga, mida müüakse valikulise tarvikuna. Muude akude kasutamine võib põhjustada tuleohtu. Laadige akusid ainult selleks ettenähtud laadijaga. Ühte tüüpi akuga sobiv laadija võib põhjustada tuleohtu, kui seda kasutada teist tüüpi akuga.
3. Hoidke mittetöötav juhtmeta puhur eemal laste ja teiste oskamatute kasutajate käeulastusest.
4. Enne puhuri ladustamist eemaldage aku ja lahutage vahelduvvooluadapter (valikuline tarvik) toiteallikast. Kõnealused ennetavad ohutusmeetmed võivad vähendada puhuri kogemata käivitamise ohtu. Eemaldage alati aku ja lahutage puhur elektritoitest enne mis tahes kontrolli-, hooldus- või puhastustööde tegemist.
5. Kui akut ei kasutata, siis hoidke seda muudest metallesemetest eemal. Akuterminalide lühistamine võib põhjustada sädemeid, põletusi või tulekahju.
6. Enne puhastus- või hooldustööde tegemist lahutage seade elektritoitest ja laske sellel jahtuda.
7. Ärge muutuge hooletuks isegi mitte siis, kui olete seadmete kasutamises kogenud. Pidage meeles, et sekundi murdosa hooletust on piisav tõsiste vigastuste tekitamiseks.
8. Akut sisestades/eemaldades või vahelduvvooluadapterit (valikuline tarvik) ühendades/lahutades asetage juhtmeta puhur alati tasasele ja stabiilsele pinnale.
9. Ärge kasutage akusid, lisaseadiseid või tarvikuid, mida selle seadme tootja pole heaks kiitnud. Sääraste akude, lisaseadiste või tarvikute kasutamise korral riskite raskete kehavigastustega.

HOOLDUS

1. Juhtmeta puhurit peab hooldama kvalifitseeritud parandustöötaja. Vastava väljaõppeta töötaja tehtava hoolduse tagajärjeks võivad olla vigastused.
2. Juhtmeta puhuri hooldamisel kasutage ainult identseid asendusosasid. Heakskiitmata osade kasutamine või hooldusjuhiste eiramine võib põhjustada elektrilöögi või vigastuse ohtu.
3. Ärge põletage puhurit isegi juhul, kui see on tõsiselt kahjustatud. Akud võivad tules plahvatada. Kõrvaldage puhur vastavalt kohalikele õigusnormidele.

AKU

1. Vältige soovimatut käivitumist. Enne aku ühendamist või seadme kättevõtmist/kandmist veenduge, et lüliti on väljalülitatud asendis. Kui kannate seadet, sõrm lültil, või panete sisse lülitatud seadme voolu alla, riskite õnnetustega.
2. Enne seadme reguleerimist, tarvikute vahetamist või ladustamist eemaldage aku seadme küljest. Sellised ennetavad ohutusmeetmed vähendavad seadme kogemata käivitamise ohtu.
3. Kasutage laadimiseks ainult tootja täpsustatud laadijat. Ühte tüüpi akuga sobiv laadija võib põhjustada tuleohtu, kui seda kasutada teist tüüpi akuga.
4. Kasutage seadmeid ainult selleks ette nähtud akuga. Muude akude kasutamisega võib kaasneda kehavigastuste ja tuleoht.
5. Hooletu kasutamise korral võib akut pritsida vedelikku – vältige sellega kokkupuudet. Kui sellega kogemata kokku puututakse, loputage kokkupuutekohta ohtra veega. Kui vedelikku satub silma, pöörduge lisaks arsti poole. Akust välja pritsinud vedelik võib põhjustada ärritust või põletusi.
6. Ärge kasutage kahjustatud/modifitseeritud akut ega seadet. Kuna kahjustatud või modifitseeritud akud võivad käituda ettearvamatu, kaasneb nendega kehavigastuste ning tule- ja plahvatusoht.
7. Vältige aku/seadme kokkupuudet tule või äärmuslike temperatuuridega. Kokkupuude tule või üle 130 °C temperatuuriga võib põhjustada plahvatus. Meenutame, et teatud piirkondades on 130 °C = 265 °F.
8. Järgige kõiki laadimisjuhiseid ja ärge laadige akut või seadet väljaspool juhendes täpsustatud temperatuurivahemikku. Kui laadite valesi või väljaspool täpsustatud temperatuurivahemikku, võite kahjustada akut ja suurendate tuleohtu.
9. Veenduge, et hooldusega tegeleb kvalifitseeritud remondimees, kes kasutab vaid identseid varuosi. Nõnda kindlustate toote ohutuse säilimise.
10. Ärge modifitseerige seadet/akut ega üritage neid parandada, v.a kasutus- ja hooldusjuhistes kirjeldatud viisil.
11. Enne aku kasutamist lugege läbi kõik juhised ja hoiatustähised, mis on seotud (1) akulaadijaga, (2) akuga ning (3) akut kasutava tootega.
12. Ärge võtke akut koost lahti.
13. Kui kasutusaeg on muutunud märgatavalt lühemaks, siis lõpetage kohe aku kasutamine. Kui jätkate aku kasutamist, võib tagajärjeks olla ülekuumenemine, põletused või isegi plahvatus.
14. Kui elektrolüüti satub teie silma, siis loputage see puhta veega välja ning pöörduge kohe arsti poole. See võib põhjustada nägemise halvenemist.
15. Ärge akut lühistage.
 - (1) Ärge puudutage terminale mis tahes elektrit juhtiva materjaliga.
 - (2) Vältige aku ladustamist ühes pakendis muude metallesemetega, näiteks naeltega, müntidega jne.
 - (3) Ärge laske akul vee või vihmaga kokku puutuda.
16. Aku lühis võib põhjustada suurt voolu, ülekuumenemist, põletusi ja isegi aku rikke.

17. Ärge ladustage seadet ja akut kohtades, kus temperatuur võib olla 50 °C või üle selle.
 18. Ärge akut põletage isegi juhul, kui see on tõsiselt kahjustatud või täielikult aegunud. Aku võib tules plahvatada.
 19. Vältige aku pillamist või põrutamist.
 20. Tootes kasutatavatele liitium-ioonakudele kohaldatakse ohtlike kaupu käsitlevate õigusaktide nõudeid. Kommertstranspordi korral – kui kasutatakse kolmandate poolte või edasitoimetajate abi – peate järgima pakkimise ja sildistamise erinõudeid. Toodet transpordiks ette valmistades konsulteerige ohtlike materjalide ekspertidega. Ärge unustage siseriiklike õigusnormidega kaasnedu võimalik lisanõudeid. Teipige või katke kinni lahtised kontaktid ja pakkige aku nii, et see ei saaks transpordi ajal pakendis liikuda.
 21. Järgige akude utiliseerimist käsitlevaid kohalikke eeskirju.
 22. Kasutage akusid vaid Makita täpsustatud toodetes. Kui paigaldate aku sobimatusse tootesse, riskite tulekahju, liigse kuumuse, plahvatuse või elektrolüüdi lekkega.

ETTEVAATUST! Kasutage ainult Makita originaalakusid.

Muude kui Makita originaalakude või muudetud akude kasutamise korral võib aku lõhkeda, mis võib põhjustada tulekahjusid, inimeste vigastusi ja varalist kahju. See muudab ka kehtetuks Makita toote ja laadija garantii.

Järgnevalt on toodud nõuanded maksimaalse aku kasutusaja saavutamiseks.

1. Laadige akut enne, kui see on täielikult tühjenenud. Lõpetage alati seadme kasutamine ja laadige akut, kui märkate, et seadme võimsus on vähenenud.
2. Ärge kunagi laadige juba täis laetud akut. Ülelaadimine lühendab aku tööiga.
3. Laadige akut toatemperatuuril 10–40 °C. Laske kuumaal akut enne selle laadimist jahtuda.
4. Kui te ei kasuta akut pikka aega (üle kuue kuu), laadige seda.

AKU MAKSIMAALSE JÕUDLUSE TAGAMISEKS SOOVITAME AKUT ENNE ESMAKORDSET KASUTAMIST LAADIDA.

HOIDKE NEED JUHISED ALLES

TEHNILISED ANDMED

Sellel puhuril on kolme eri kiiruse, tiiviku võnkumise ja automaatse väljalülituse taimeri funktsioonid. Seadet on võimalik toitega varustada Makita aku või vahelduvvooluadapteri (valikuline tarvik) abil.

Mudel:	CF101D	DCF102
[Nimipinge] Aku	[10,8 V / 10,8–12 V max] BL1015, BL1016, BL1020B, BL1021B, BL1040B, BL1041B	[14,4 V] BL1415, BL1415N, BL1430, BL1430B, BL1440, BL1450, BL1460B [18 V] BL1815, BL1815N, BL1820, BL1820B, BL1830, BL1830B, BL1840, BL1840B, BL1850, BL1850B, BL1860B
Vahelduvvooluadapter (valikuline tarvik)	Sisend	100–240 V, 50/60 Hz, 0,6 A (max)
	Väljund	12 V 1,5 A
Mõõtmed (P × L × K)	185 × 260 × 284 mm	185 × 272 × 284 mm
Netomass (ilma akuta)	1,3 kg	

ETTEVAATUST!

Kasutage vaid eespool loetletud akusid. Muude akude kasutamisega võib kaasnedu kehavigastuste ja/või tuleoht.

Aku tööaeg

Järgmises tabelis on kirjeldatud mõningate Makita akude tööaega. Hinnanguline täielikult laetud aku tööaeg on toodud allpool.

Mudel	Aku	Õhu liikumiskiirus		
		Väike	Keskmine	Suur
CF101D	BL1040B, BL1041B	630 min	380 min	275 min
DCF102	BL1460B	860 min	465 min	365 min
	BL1860B	1270 min	705 min	575 min

Sümbolid

Allpool on toodud seadmega seoses kasutatud sümbolid. Õppige nende tähendust enne seadme kasutamist tundma.



Lugege kasutusjuhendit.



Ainult ELi riikides.

Ärge käidelvele elektriseadmeid või akut koos olmejäätmetega!

Vastavalt Euroopa direktiivile elektri- ja elektroonikaseadmete romude kohta, direktiivile patareide ja akude ning patarei- ja akujäätmete kohta ning nende juurutamisele vastavalt riiklikele seadustele tuleb kasutuselt kõrvaldatavad elektriseadmed ja akud eraldi kokku koguda ning keskkonnasõbralikku taaskasutuskeskusesse toimetada.

Osade kirjeldus (joonised 1–11)

- | | | |
|-----------------------|-----------------------------------|--|
| 1. Toitelüliti | 2. Õhuvoolu kiiruse muutmise nupp | 3. Automaatse väljalülituse taimeri nupp |
| 4. Võnkumise nupp | 5. Õhuvoolu kiiruse indikaator | 6. Automaatse väljalülituse taimeri indikaator |
| 7. Rihmaava | 8. Vabastusnupp (ainult DCF102) | 9. Akupes |
| 10. Konks | 11. 12 V alalisvoolupes | 12. Vahelduvvooluadapter |
| 13. Punane indikaator | 14. Nupp | 15. Aku |
| 16. Märkulamp | 17. Kontrollnupp | 18. Keermestatud ava A (5/8"-11 UNC) |

KUIDAS SEADET KASUTADA

Aku paigaldamine või eemaldamine (joonis 3)

ETTEVAATUST!

- Lülitage seade alati enne aku paigaldamist või eemaldamist välja.
- Hoidke seadet ja akut aku paigaldamise või eemaldamise ajal kindlalt. Kui te ei hoi a seadet ja akut kindlalt, võivad need teil käest libiseda – sel juhul riskite kehavigastuste ja seadme/aku kahjustustega.
- Sisestage akut, kuni punast indikaatorit (13) pole enam näha. Kui seda mitte teha, siis võib aku seadmest kogemata välja kukkuda ning teid või kedagi teie ümbruses vigastada.

Aku eemaldamiseks libistage see seadme küljest, libistades samal ajal nuppu (14).









Aku paigaldamiseks joondage aku klemm korpusel oleva soonisega ning libistage see kohale. Sisestage see täies ulatuses, kuni see klõpsuga paigale lukustub. Kui näete nupu ülemisel poolel punast indikaatorit (13), pole aku täielikult lukustunud.

Ärge kasutage aku paigaldamisel jõudu. Kui aku kergesti sisse ei libise, siis ei sisestata seda õigesti.

Aku jäämahtuvuse näit (joonis 4)

Ainult indikaatoriga akude korral

Vajutage akukaskele olevat kontrollnuppu (17), et näidata aku jäämahtuvust. Märkulambid (16) süttivad mõneks sekundiks.

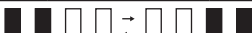
Märkulambid			Jäämahtuvus
 Põleb	 Välja lülitatud	 Vilgub	
			75–100%
			50–75%
			25–50%
			0–25%
			Laadige akut (ainult 18 V ja 14,4 V akude korral).
			Võimalik aku tõrge (ainult 18 V ja 14,4 V akude korral).

MÄRKUS!

- Näidatud mahtuvus võib veidi erineda tegelikust mahtuvusest olenevalt kasutustingimustest ja ümbritseva keskkonna temperatuurist.

Seadme/aku kaitsesüsteem

Seadmel on kaitsesüsteem. Süsteem lülitab automaatselt välja mootori toite, et pikendada seadme ja aku tööiga. Seade seiskub töö ajal automaatselt, kui seade või aku satub mõnda järgmistest tingimustest.

- Ülekoormuskaitse: kui seadet käitatakse viisil, mille tõttu see tarbib ebaloomulikult suurt tegevvoolu, seiskub seade ilma igasuguse märguandeta. Sel juhul lülitage seade välja ja katkestage tegevus, mis põhjustas seadme ülekoormuse. Seejärel lülitage seade taas sisse.
- Ülekuumenemiskaitse: kui seade on üle kuunenenu, lülitub see automaatselt välja. Laske seadmel jahtuda, enne kui selle taas sisse lülitate.
- Liigtühjenemiskaitse: kui aku hakkab tühjaks saama, lülitub seade automaatselt välja. Kui seade ei käivitu isegi mitte siis, kui vajutate lüliteid, eemaldage seadme küljest aku ja laadige seda.

Puhuri käivitamine/seiskamine (joonised 1 ja 2)

Vajutage puhuri sisselülitamiseks toitelüliti (1). Puhuri väljalülitamiseks vajutage taas toitelüliti.

Õhuvoolu kiiruse muutmine (joonis 5)

Vajutage töötava puhuri õhuvoolu kiiruse muutmise nuppu (2). Õhuvoolu kiirus suureneb iga nupuvajutusega. Kõige suuremal õhuvoolu kiirusel töötava puhuri kiiruse muutmise nuppu vajutades lülitub puhur kõige aeglasemale õhuvoolule.

Juhtmeta puhuri käivitamisel aktiveeritakse viimati kasutatud õhuvoolu kiirus.

Tiiviku kaldenurga reguleerimine (joonised 6 ja 7)

Tiiviku kaldenurka saab käsitsi reguleerida. Tiiviku seadistuspierre on näidatud joonisel. Mudeli DCF102 korral hoidke tiiviku kaldenurga reguleerimise ajal all vabastusnuppu (8).

MÄRKUS!

Ärge pöörake tiivikut seadistuspieridest kaugemale.

Tiiviku võnkumine (joonis 8)

Tiiviku võnkumise aktiveerimiseks vajutage võnkumise nuppu (4). Võnkumise seiskamiseks vajutage nuppu uuesti. Pärast võnkumise nupu vajutamist alustab tiivik võnkumist oma praegusest asendist. Tiivik võngub 90-kraadises vahemikus.

ETTEVAATUST!

- Enne tiiviku võnkumisfunktsiooni kasutamist veenduge, et tiiviku võnkevahemikus ei asu takistusi. Vastasel juhul võib juhtmeta puhur end maha lükata.
- Ärge haarake võnkumise lõpetamiseks tiivikust. Võnkumise seiskamiseks vajutage alati võnkumise nuppu.

MÄRKUS!

Tiiviku asendist ja võnkumismehhanismist sõltuvalt ei pruugi tiivik kohe pärast võnkumise nupu vajutamist võnkuma hakata.

Automaatse väljalülituse taimer (joonis 9)

Vajutage töötava puhuri automaatse väljalülituse taimeri nuppu (3). Automaatse väljalülituse taimeri kestus muutub iga nupuvajutusega (1 tund / 2 tundi / 4 tundi / väljas).

Iga automaatse väljalülituse taimeri indikaatori all asuv number näitab puhuri väljalülitamiseni jäänud tunde. Automaatse väljalülituse taimeri indikaator lülitub aja möödudes välja.

MÄRKUS!

Aku tüübist ja selle jääkmahtuvusest sõltuvalt võib automaatse väljalülituse taimer aktiveeruda määratud ajast varem.

Puhuri riputamine (joonis 10)

Kasutage käepideme küljes asuvat konksu (10), et riputada juhtmeta puhur varda vms külge. Juhtmeta puhuri allakukkumise vältimiseks kinnitage see rihmaava (7) abil rihmaga.

ETTEVAATUST!

- Ärge riputage juhtmeta puhurit kõrgele ega säärasele pinnale, kus seade võib ümber minna ja alla kukkuda.
- Kasutage juhtmeta puhuri riputamiseks vastupidavat materjali, näiteks metallvarrast. Riputusvarda läbimõõt peab olema alla 24 mm ja see peab vastu pidama 8,0 kg koormusele. Ärge riputage juhtmeta puhurit kõrgemalt kui 2,3 m.

Kolmjalgale paigaldamine (joonis 11)

Juhtmeta puhuri saab paigaldada Makita kolmjalgale.

Kui kasutate 5/8"-11 UNC keermestatud teljega kolmjalgaga, kasutage juhtmeta puhuri paigaldamiseks keermestatud ava (18).

Vahelduvvooluadapteri (valikuline tarvik) kasutamine

HOIATUS

- Ärge kasutage juhtmeta puhurit, kui selle toitejuhe või pistik on kahjustatud.
- Ärge käsitage pistikut märgade või libedate kätega.
- Vältige olukorda, kus vahelduvvooluadapter pole küll ühendatud juhtmeta puhuriga, kuid on ühendatud vooluvõrku. Väiksed lapsed võivad pingestatud pistiku suhu panna ja viga saada.

Sisestage vahelduvvooluadapteri 12 V alalisvoolupistik 12 V alalisvoolupeska (**joonised 1 ja 2**) ning ühendage seejärel vahelduvvooluklemmid peamise toiteallikaga. Veenduge, et peamise toiteallika nimipinge vastab adapteri nimipingele.

MÄRKUS!

- Pärast vahelduvvooluadapteri ühendamist võib juhtmeta puhuri käivitumine aega võtta 3–5 sekundit.
- Adapter võib selle toiteallikaga kasutamisel kriiksuda. See ei mõjuta selle tavapärasel kasutamisel.
- Vahelduvvooluadapter ei laadi juhtmeta puhurisse sisestatud akut.

HOOLDUS

HOIATUS

- Hooldustöödeks võtke ühendust Makita volitatud teeninduskeskusega ning kasutage selleks ainult identseid asenduosasid. Mis tahes muude osade kasutamine võib põhjustada ohtu või tootekahjustusi.
- Tõsiste kehavigastuste vältimiseks eemaldage seadmest puhastamise või hooldamise ajaks alati aku või vahelduvvooluadapter (valikuline tarvik).
- Laske juhtmeta puhuril enne ülevaatus-, hooldus- ja puhastustööde alustamist või ladustamist täielikult maha jahtuda.

Üldhooldus

Kui juhtmeta puhur on jahtunud, kasutage mustuse, tolmu, õli, rasva jms eemaldamiseks puhast lappi. Ärge kasutage (mootori)benssiini, vedeldit, alkoholi vms. Vastasel juhul riskite värvusemuutuste, moonutuste ja pragudega.



HOIATUS

- Kõik osad peab vahetama volitatud teeninduskeskuse töötaja.

Ladustamine

Tulekahju või põletuste vältimiseks laske juhtmeta puhuril enne selle ladustamist täielikult jahtuda.

Ärge ladustage tühja akut pikka aega, kuna see võib selle kasutusaega lühendada.

Tehnilistele küsimustele vastuste saamiseks võtke ühendust meie müügiesindajaga.

VALIKULISED TARVIKUD



ETTEVAATUST!

Need tarvikud või lisaseadised sobivad kasutamiseks selles kasutusjuhendis kirjeldatud Makita tootega. Muude tarvikute või lisaseadiste kasutamisega võib kaasneda kehavigastuste oht. Kasutage tarvikuid ja lisaseadiseid sihtotstarbeliselt.

Kui vajate tarvikute kohta lisateavet, pöörduge meie kohaliku Makita hoolduskeskusesse.

- Vahelduvvooluadapter
- Makita originaalaku ja -laadija

MÄRKUS!

Mõned selles loetelus leiduvad tooted võivad kuuluda seadme tarnekomplekti. Tarnekomplekti sisu võib riigiti erineda.

Polski

Opisywane urządzenie może być obsługiwane przez dzieci powyżej 8 roku życia i osoby o obniżonej sprawności fizycznej, sensorycznej lub umysłowej, albo przez osoby bez doświadczenia i wiedzy, tylko pod nadzorem lub po wcześniej przeprowadzonym instruktażu dotyczącym bezpiecznego użytkowania urządzenia oraz pod warunkiem zrozumienia zagrożeń z nim związanych. Dzieciom nie wolno bawić się opisywanym urządzeniem. Dzieciom bez nadzoru nie wolno wykonywać czynności związanych z czyszczeniem i konserwacją użytkową.

Przed rozpoczęciem użytkowania produktu należy uważnie przeczytać wszystkie ostrzeżenia i uwagi, aby uniknąć poważnych wypadków.

Należy zachować niniejszą instrukcję, aby mieć wgląd w treść ostrzeżeń i uwag dotyczących bezpieczeństwa oraz procedur montażu, obsługi, kontroli i konserwacji. Instrukcję przechowywać w suchym i bezpiecznym miejscu.

OSTRZEŻENIA I ZASADY BEZPIECZEŃSTWA

WAŻNE ZASADY BEZPIECZEŃSTWA

Podczas użytkowania urządzeń elektrycznych należy zachowywać podstawowe środki ostrożności, między innymi:

PRZED ROZPOCZĘCIEM UŻYTKOWANIA URZĄDZENIA NALEŻY PRZECZYTAĆ CAŁĄ INSTRUKCJĘ.

OSTRZEŻENIE – Aby zmniejszyć ryzyko pożaru, porażenia prądem i obrażeń ciała:

1. Chronić przed deszczem. Przechowywać w zamkniętym pomieszczeniu.
2. Nie pozwalać dzieciom na zabawę urządzeniem. Zachować szczególną ostrożność przy użytkowaniu w pobliżu lub przez dzieci.
3. Używać tylko zgodnie z niniejszą instrukcją. Używać tylko akcesoriów zalecanych przez producenta.
4. Nie używać urządzenia z uszkodzonym akumulatorem. Jeśli urządzenie nie działa prawidłowo, zostało upuszczone, uszkodzone, pozostawione na dworze lub wpadło do wody, należy je oddać do punktu serwisowego.
5. Nie wolno obsługiwać urządzenia mokrymi dłońmi.
6. Nie wkładać żadnych przedmiotów w otwory urządzenia.
7. Nie zbliżać włosów, luźnej odzieży, palców oraz innych części ciała do otworów i ruchomych części.
8. Przed wyjęciem akumulatora należy wyłączyć wszystkie funkcje.
9. Stosować tylko zasilacz sieciowy i ładowarkę (wyposażenie opcjonalne) dostarczane przez producenta. Akcesoria odpowiednie do jednego wentylatora akumulatorowego mogą być niebezpieczne, gdy są stosowane z innym.
10. Nie ładować akumulatora na wolnym powietrzu.
11. Nie wystawiać na działanie otwartego płomienia lub wysokich temperatur.
12. Nie używać w pobliżu otwartego płomienia, żaru lub atmosfery wybuchowej, np. w obecności łatwopalnych płynów, gazów lub pyłów. Wentylatory akumulatorowe wytwarzają iskry, które mogą spowodować zapalenie się pyłu lub oparów.
13. Wentylatora akumulatorowego nie wolno używać w wilgotnych miejscach, na przykład w łazience.
14. Opisywany wentylator akumulatorowy jest przeznaczony tylko do pracy w pomieszczeniach. Wentylatora akumulatorowego nie wolno używać na zewnątrz.
15. Urządzenie jest przeznaczone do zastosowań domowych.
16. Przed rozpoczęciem użytkowania urządzenia należy uważnie przeczytać niniejszą instrukcję i instrukcję ładowarki.
17. W przypadku jakichkolwiek nieprawidłowości należy wyłączyć urządzenie.
18. Jeśli wentylator zostanie upuszczony lub uderzony, przed użyciem należy go dokładnie sprawdzić pod względem pęknięć lub uszkodzeń.
19. Nie stawiać wentylatora akumulatorowego w pobliżu piecyków lub innych źródeł ciepła.
20. Nie używać, jeśli zostaną zauważone części ułamane, wygięte, popękane lub uszkodzone. Wentylator akumulatorowy, który wygląda na uszkodzony lub działa nieprawidłowo, należy natychmiast wycofać z eksploatacji. Sprawdzić przed każdym użyciem.
21. Nie pozostawiać włączonego wentylatora akumulatorowego bez nadzoru.

22. W przypadku korzystania z zasilacza sieciowego (wyposażenie opcjonalne), należy się z nim właściwie obchodzić. Nie wolno nosić wentylatora, trzymając za przewód zasilacza, ani wyciągać wtyczki z gniazda, pociągając za przewód. Zasilacz sieciowy trzymać z dala od źródeł ciepła, oleju, ostrych krawędzi lub ruchomych części. W razie uszkodzenia zasilacza należy go natychmiast wymienić. Uszkodzenie zasilacza zwiększa ryzyko porażenia prądem elektrycznym.

UŻYTKOWANIE I KONSERWACJA WENTYLATORA AKUMULATOROWEGO

1. Należy stosować wentylator akumulatorowy odpowiedni do zastosowania. Nie używać wentylatora niezgodnie z jego przeznaczeniem.
2. Wentylator akumulatorowy może współpracować z akumulatorem litowo-jonowym marki Makita wskazanym w części „DANE TECHNICZNE” niniejszej instrukcji lub zasilaczem sieciowym dostarczonym jako wyposażenie opcjonalne. Wykorzystanie innych akumulatorów zwiększa ryzyko pożaru. Akumulator należy ładować tylko za pomocą określonej ładowarki. Ładowarka nadająca się do jednego typu akumulatora może stwarzać zagrożenie pożarem, gdy będzie wykorzystywana do ładowania innego akumulatora.
3. W przypadku przerwy w eksploatacji należy przechowywać wentylator akumulatorowy poza zasięgiem dzieci i innych nieprzeszkolonych osób.
4. Przed odstawieniem wentylatora do przechowania należy odłączyć akumulator i zasilacz sieciowy (wyposażenie opcjonalne). Takie środki ostrożności zmniejszają ryzyko przypadkowego uruchomienia wentylatora. Przed rozpoczęciem oględzin, konserwacji lub czyszczenia należy zawsze wyjąć akumulator i odłączyć wentylator od gniazda zasilania.
5. Gdy akumulator nie jest używany, należy zabezpieczyć go przed kontaktem z metalowymi przedmiotami. Zwarcie styków akumulatora może wywołać iskrzenie oraz grozi poparzeniem lub pożarem.
6. Przed rozpoczęciem czyszczenia lub konserwacji odłączyć urządzenie i pozwolić, aby ostygło.
7. Nie wolno pozwolić, aby rutyna podczas korzystania z urządzeń stała się przyczyną niedbalstwa. Należy pamiętać, że ułamek sekundy nieuwagi wystarczy, by nastąpił groźny wypadek.
8. Przed podłączeniem/odłączeniem akumulatora lub zasilacza (wyposażenie opcjonalne) należy zawsze postawić wentylator akumulatorowy na płaskiej i stabilnej powierzchni.
9. Nie należy używać akumulatorów, przystawek lub osprzętu, które nie są zalecane przez producenta opisywanego urządzenia. Używanie akumulatorów, przystawek lub osprzętu, które nie są zalecane, grozi poważnymi obrażeniami.

NAPRAWY

1. Naprawy wentylatora akumulatorowego muszą być wykonywane tylko przez wykwalifikowany personel. Naprawy lub konserwacje przeprowadzane przez osoby niewykwalifikowane stwarzają zagrożenie dla zdrowia.
2. W razie naprawy wentylatora akumulatorowego należy stosować wyłącznie identyczne części zamienne. Wykorzystanie niezalecanych części lub nieprzestrzeganie instrukcji dotyczących konserwacji niesie ryzyko porażenia prądem elektrycznym lub zagrożenia dla zdrowia.
3. Wentylatora nie wolno palić, nawet w przypadku jego poważnego uszkodzenia. W ogniu akumulatory mogą eksplodować. Wentylator należy utylizować zgodnie z miejscowymi przepisami.

AKUMULATOR

1. Zapobiegać przypadkowemu uruchomieniu. Przed podłączeniem akumulatora, chwyceniem lub przeniesieniem urządzenia sprawdzić, czy przełącznik znajduje się w pozycji wyłączenia. Przenoszenie urządzenia z palcem na przełączniku lub podłączanie źródła zasilania do urządzenia przy włączonym przełączniku grozi wypadkiem.
2. Przed przystąpieniem do regulacji, wymiany osprzętu lub odłożeniem urządzenia na przechowanie należy odłączyć akumulator od urządzenia. Takie zapobiegawcze środki ostrożności zmniejszają ryzyko przypadkowego uruchomienia urządzenia.
3. Akumulator należy ładować wyłącznie przy użyciu określonej przez producenta ładowarki. Ładowarka przeznaczona do ładowania jednego typu akumulatora, a używana do ładowania innego akumulatora, może stwarzać zagrożenie pożarem.
4. Do zasilania urządzenia należy używać tylko specjalnie do tego celu przeznaczonego akumulatora. Użycie innego akumulatora grozi wypadkiem lub pożarem.
5. W przypadku niewłaściwych warunków eksploatacji może dojść do wycieku elektrolitu z akumulatora. Nie należy go wówczas dotykać. W razie przypadkowego kontaktu, przemyć wodą. W przypadku kontaktu z oczami, dodatkowo zasięgnąć porady lekarskiej. Elektrolit z akumulatora może powodować podrażnienie lub poparzenia.
6. Nie wolno używać akumulatora lub urządzenia, które są uszkodzone lub zostały poddane przeróbkom. Uszkodzone lub przerabiane akumulatory mogą zachowywać się w sposób nieprzewidywalny, grożąc pożarem, wybuchem lub obrażeniami ciała.
7. Akumulator lub urządzenie należy chronić przed ogniem lub nadmierną temperaturą. Ogień lub temperatura powyżej 130 °C mogą spowodować eksplozję. Temperaturę 130 °C można zastąpić temperaturą 265 °F.
8. Należy przestrzegać wszystkich zaleceń dotyczących ładowania i nie wolno ładować akumulatora lub urządzenia w temperaturze spoza zakresu podanego w instrukcji. Nieprawidłowe ładowanie lub ładowanie w temperaturze spoza podanego zakresu grozi uszkodzeniem akumulatora i zwiększa ryzyko pożaru.

9. Serwis należy zlecać wykwalifikowanemu personelowi technicznemu, który stosuje wyłącznie oryginalne części zamienne. W ten sposób możemy mieć pewność, że poziom bezpieczeństwa produktu nie ulegnie obniżeniu.
10. Nie wolno przerabiać urządzenia lub akumulatora, ani podejmować prób ich naprawy. Można jedynie wykonywać czynności podane w instrukcji użytkowania i konserwacji.
11. Przed użyciem akumulatora należy zapoznać się ze wszystkimi zaleceniami i znakami ostrzegawczymi na (1) ładowarce, (2) akumulatorze i (3) urządzeniu, w którym będzie używany akumulator.
12. Akumulatora nie wolno demontować.
13. Jeśli czas pracy naładowanego akumulatora ulegnie znacznemu skróceniu, należy natychmiast przerwać jego eksploatację. Może bowiem dojść do przegrzania, ewentualnych poparzeń, a nawet eksplozji.
14. W razie, gdy elektrolit dostanie się do oczu, należy je przemyć wodą i niezwłocznie uzyskać pomoc lekarza. Kontakt elektrolitu z oczami może spowodować utratę wzroku.
15. Nie wolno zwierać styków akumulatora:
 - (1) Nie dotykać styków materiałami przewodzącymi.
 - (2) Unikać przechowywania akumulatora w pojemniku z innymi metalowymi przedmiotami, na przykład gwoźdźmi, monetami itp.
 - (3) Chronić akumulator przed wodą lub deszczem.
16. Zwarcie powoduje przepływ prądu elektrycznego o dużym natężeniu i przegrzanie akumulatora, co w konsekwencji może grozić poparzeniami, a nawet awarią urządzenia.
17. Urządzenia i akumulatora nie wolno przechowywać w miejscach, w których temperatura osiąga lub przekracza 50 °C.
18. Akumulatorów nie wolno spalać, nawet tych poważnie uszkodzonych lub całkowicie zużytych. W ogniu akumulator może eksplodować.
19. Akumulator należy chronić przed upadkiem i uderzeniami.
20. Znajdujące się w zestawie akumulatory litowo-jonowe podlegają wymogom przepisów dotyczących towarów niebezpiecznych. W przypadku przewozów towarowych, na przykład przez strony trzecie, czy spedytorów, należy przestrzegać specjalnych wymagań dotyczących pakowania i etykietowania. W kwestii przygotowania produktu do wysyłki wymagana jest konsultacja z ekspertem ds. materiałów niebezpiecznych. Należy również przestrzegać ewentualnych bardziej szczegółowych przepisów krajowych. Nieosłonięte styki należy okleić taśmą lub zaizolować, a akumulator zapakować w taki sposób, aby nie mógł się przesuwać w opakowaniu.
21. Akumulator utylizować zgodnie z obowiązującymi miejscowymi przepisami.
22. Akumulatory należy stosować wyłącznie w produktach podanych przez firmę Makita. Zamontowanie akumulatorów w produktach niespełniających wymogów grozi pożarem, nadmiernym generowaniem ciepła, wybuchem lub wyciekami elektrolitu.

 **OSTROŻNIE: Stosować wyłącznie oryginalne akumulatory Makita.**

Używanie nieoryginalnych akumulatorów innych niż Makita lub akumulatorów przerabianych grozi rozerwaniem akumulatora, a w konsekwencji pożarem, obrażeniami ciała i uszkodzonymi materiałami. Spowoduje to również utratę gwarancji firmy Makita na posiadany produkt i ładowarkę Makita.

Wskazówki dotyczące zachowania maksymalnej trwałości akumulatora:

1. Akumulator należy ładować, zanim ulegnie całkowitemu rozładowaniu. W przypadku stwierdzenia spadku mocy urządzenia należy przerwać pracę i naładować akumulator.
2. Nie wolno ładować w pełni naładowanego akumulatora. Zbyt długie ładowanie skraca okres eksploatacji akumulatora.
3. Akumulator ładować w temperaturze pokojowej mieszczącej się w przedziale 10 °C–40 °C. Gdy akumulator jest gorący, przed przystąpieniem do jego ładowania należy odczekać, aż ostygnie.
4. Akumulator należy naładować po dłuższym okresie wyłączenia z eksploatacji (ponad pół roku).

W CELU ZAPEWNIENIA MAKSYMALNEJ WYDAJNOŚCI AKUMULATORA, WSKAZANE JEST NAŁADOWANIE AKUMULATORA PRZED PIERWSZYM UŻYCIEM.

ZACHOWAĆ NINIEJSZE INSTRUKCJE

DANE TECHNICZNE

Opisywany wentylator posiada 3 poziomy regulacji prędkości i jest wyposażony mechanizm oscylacji głowicy wentylatora oraz funkcję programatora automatycznego wyłączenia. Może on być zasilany z akumulatora lub zasilacza sieciowego Makita (wyposażenie opcjonalne).

Model:		CF101D	DCF102
[Napięcie znamionowe] Akumulator		[10,8 V / 10,8 V — maks. 12 V] BL1015, BL1016, BL1020B, BL1021B, BL1040B, BL1041B	[14,4 V] BL1415, BL1415N, BL1430, BL1430B, BL1440, BL1450, BL1460B [18 V] BL1815, BL1815N, BL1820, BL1820B, BL1830, BL1830B, BL1840, BL1840B, BL1850, BL1850B, BL1860B
Zasilacz sieciowy (wyposażenie opcjonalne)	Wejście	100–240 V, 50/60 Hz, maks. 0,6 A	
	Wyjście	12 V, 1,5 A	
Wymiary (dług. x szer. x wys.)		185 x 260 x 284 mm	185 x 272 x 284 mm
Ciężar netto (bez akumulatora)		1,3 kg	

OSTROŻNIE

Można używać tylko akumulatorów wymienionych powyżej. Użycie innego akumulatora grozi wypadkiem i/lub pożarem.

Czas pracy akumulatora

W poniższej tabeli podano informacje na temat niektórych akumulatorów firmy Makita. Podano orientacyjny czas pracy całkowicie naładowanego akumulatora:

Model	Akumulator	Prędkość powietrza		
		Niska	Średnia	Wysoka
CF101D	BL1040B, BL1041B	630 min.	380 min.	275 min.
DCF102	BL1460B	860 min.	465 min.	365 min.
	BL1860B	1270 min.	705 min.	575 min.

Symbole

Poniżej przedstawiono symbole stosowane w przypadku omawianego urządzenia. Przed rozpoczęciem jego użytkowania należy się upewnić, że są one zrozumiałe.



Należy przeczytać instrukcję obsługi.



Cd
Ni-MH
Li-ion

Dotyczy tylko państw UE.

Nie wyrzucać urządzeń elektrycznych ani akumulatorów wraz z odpadami z gospodarstwa domowego!

Zgodnie z Dyrektywami Europejskimi dotyczącymi zużytego sprzętu elektrycznego i elektronicznego, baterii i akumulatorów oraz zużytych baterii i akumulatorów, jak również ich implementacją do prawa krajowego, sprzęt elektryczny i akumulatory, których okres eksploatacji dobiegł końca, należy zebrać oddzielnie i przekazać do zakładu utylizacji spełniającego wymogi ochrony środowiska.

Opis części (rys. 1-11)

- | | | |
|----------------------------------|---------------------------------------|--|
| 1. Włącznik zasilania | 2. Przycisk zmiany siły nadmuchu | 3. Przycisk programatora automatycznego wyłączenia |
| 4. Przycisk oscylacji | 5. Wskaźnik siły nadmuchu | 6. Wskaźnik programatora automatycznego wyłączenia |
| 7. Ucho paska | 8. Przycisk zwolnienia (tylko DCF102) | 9. Gniazdo akumulatora |
| 10. Zaczep | 11. Gniazdo 12 V DC | 12. Zasilacz sieciowy |
| 13. Wskaźnik w kolorze czerwonym | 14. Przycisk | 15. Akumulator |
| 16. Kontrolka | 17. Przycisk kontrolny | 18. Otwór na śrubę (5/8"-11 UNC) |

SPOSÓB OBSŁUGI

Wkładanie i wyjmowanie akumulatora (rys. 3)

OSTROŻNIE:

- Przed włożeniem lub wyjęciem akumulatora należy koniecznie wyłączyć urządzenie.
- Przy podłączaniu lub odłączaniu akumulatora należy mocno trzymać urządzenie i akumulator. Niepewny chwyt grozi wyslizgnięciem się urządzenia lub akumulatora z rąk, co z kolei może spowodować uszkodzenie urządzenia i akumulatora oraz obrażenia ciała.
- Akumulator należy wsunąć do oporu, aż wskaźnik w kolorze czerwonym (13) przestanie być widoczny. W przeciwnym razie może przypadkowo wypaść z urządzenia, raniąc operatora lub osoby postronne.

W celu wyjęcia akumulatora należy wysunąć go z urządzenia przesuwając przycisk (14).









Aby włożyć akumulator, wystarczy wyrównać występ na akumulatorze ze szczeliną w obudowie i wsunąć go na miejsce. Akumulator należy wsunąć do oporu, aż się zablokuje, co jest sygnalizowane delikatnym kliknięciem. Jeżeli wskaźnik w kolorze czerwonym (13) w górnej części przycisku jest widoczny, akumulator nie został całkowicie zablokowany.

Przy wkładaniu akumulatora nie wolno używać siły. Jeśli akumulator nie daje się swobodnie wsunąć, prawdopodobnie został włożony nieprawidłowo.

Wskazuje stan naładowania akumulatora (rys. 4)

Dotyczy tylko akumulatorów ze wskaźnikiem

Nacisnąć przycisk kontrolny (17) znajdujący się na akumulatorze w celu wskazania poziomu naładowania akumulatora. Kontrolki (16) zaświecą się na kilka sekund.

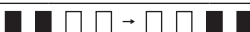
Kontrolki			Poziom naładowania
 Świeci się	 Wył (Off)	 Migające	
			75 %–100 %
			50 %–75 %
			25 %–50 %
			0 %–25 %
			Naładować akumulator. (Tylko w przypadku akumulatorów 18 V i 14,4 V)
			Akumulator może być niesprawny. (Tylko w przypadku akumulatorów 18 V i 14,4 V)

UWAGA:

- Zależnie od warunków użytkowania i temperatury otoczenia, wskazywany poziom może nieznacznie się różnić od rzeczywistego poziomu naładowania akumulatora.

Urządzenie / układ zabezpieczający akumulator

Urządzenie jest wyposażony w układ zabezpieczający. Układ ten automatycznie odcina zasilanie silnika, aby wydłużyć okres eksploatacji urządzenia i akumulatora. Urządzenie zatrzyma się automatycznie w trakcie pracy w przypadku wystąpienia w urządzeniu lub akumulatorze jednego z poniższych warunków.

- Zabezpieczenie przed przeciążeniem: Gdy urządzenie jest eksploatowane w sposób powodujący nietypowo wysoki pobór prądu, zostaje ono automatycznie wyłączone bez uprzedniej sygnalizacji. W takiej sytuacji należy wyłączyć urządzenie i usunąć przyczynę powodującą przeciążenie urządzenia. Następnie ponownie uruchomić urządzenie.
- Zabezpieczenie przed przegrzaniem: W przypadku przegrzewania się urządzenia, zatrzymywane jest ono automatycznie. Przed ponownym włączeniem urządzenia należy odczekać, aż ostygnie.
- Zabezpieczenie przed nadmiernym rozładowaniem: Przy niskim poziomie naładowania akumulatora urządzenie zatrzymywane jest automatycznie. Jeżeli urządzenie nie działa po uruchomieniu przelączników, należy wyjąć akumulator z urządzenia i naładować go.

Uruchamianie / zatrzymywanie wentylatora (rys. 1, 2)

Nacisnąć włącznik zasilania (1), aby włączyć wentylator. Ponownie nacisnąć włącznik zasilania, aby wyłączyć wentylator.

Zmiana prędkości strumienia powietrza (rys. 5)

Przy uruchomionym wentylatorze nacisnąć przycisk zmiany siły nadmuchu (2). Każdorazowe naciśnięcie tego przycisku powoduje zwiększenie prędkości strumienia powietrza. Gdy wentylator pracuje na najwyższych obrotach, prędkość strumienia powietrza wróci do najniższego poziomu.

Wentylator akumulatorowy rozpocznie pracę przy tym samym ustawieniu prędkości, co poprzednio.

Regulacja kąta głowicy wentylatora (rys. 6, 7)

Kąt głowicy wentylatora można regulować ręcznie. Zakres ruchu głowicy wentylatora jest taki, jak pokazano na rysunku.

Przy regulacji kąta głowicy wentylatora w przypadku modelu DCF102, należy nacisnąć i przytrzymać przycisk zwolnienia (8).

UWAGA:

Nie wolno obracać głowicy wentylatora poza jej zakres ruchu.

Oscylacje głowicy wentylatora (rys. 8)

Nacisnąć przycisk oscylacji (4), aby uruchomić oscylacje głowicy wentylatora. Ponowne naciśnięcie tego przycisku zatrzymuje oscylacje.

W momencie naciśnięcia przycisku oscylacji, głowica wentylatora rozpoczyna oscylacje od bieżącej pozycji. Głowica wentylatora oscyluje w zakresie kąta 90 stopni.

OSTROŻNIE:

- Przed włączeniem oscylacji głowicy wentylatora należy usunąć ewentualne przeszkody znajdujące się w zakresie poruszania się głowicy wentylatora. Oscylacje mogą spowodować przesunięcie się wentylatora akumulatorowego i jego upadek.
- Nie wolno zatrzymywać oscylacji chwytając za głowicę wentylatora. W celu zatrzymania głowicy należy zawsze nacisnąć przycisk oscylacji.

UWAGA:

Ze względu na mechanizm oscylacji, w niektórych pozycjach głowica wentylatora może nie rozpocząć ruchów oscylacyjnych od razu po naciśnięciu przycisku oscylacji.

Programator automatycznego wyłączenia (rys. 9)

Przy uruchomionym wentylatorze nacisnąć przycisk programatora automatycznego wyłączenia (3). Każdorazowe naciśnięcie tego przycisku zmienia czas do automatycznego wyłączenia (1 godzina / 2 godziny / 4 godziny / wyłączony).

Liczba pod każdym wskaźnikiem programatora automatycznego wyłączenia wskazuje pozostały czas w godzinach do wyłączenia wentylatora. Z czasem programator automatycznego wyłączenia wyłączy się.

UWAGA:

W zależności od typu akumulatora i poziomu jego naładowania, programator automatycznego wyłączenia może załączyć się wcześniej w stosunku do ustawionego czasu.

Zawieszanie wentylatora (rys. 10)

Do zawieszenia wentylatora akumulatorowego na słupku lub w innym nadającym się do tego celu miejscu służy zaczep (10) na uchwycie. Aby uniknąć przypadkowego upuszczenia wentylatora akumulatorowego, należy przełożyć pasek przez ucho paska (7) i zabezpieczyć go.

OSTROŻNIE:

- Wentylatora akumulatorowego nie wolno wieszac wysoko lub ustawiać na niestabilnej powierzchni, z której urządzenie mogłoby spaść.
- Wentylator akumulatorowy należy wieszac na elemencie z twardego materiału, na przykład na metalowym słupku. Słupek do zawieszenia powinien mieć średnicę mniejszą niż 24 mm i wytrzymać obciążenie 8,0 kg. Nie wolno zawieszac wentylatora akumulatorowego na wysokości przekraczającej 2,3 m.

Mocowanie na statywie (rys. 11)

Wentylator akumulatorowy można zamocować do statywie marki Makita.

W przypadku statywu z gwintowanym trzpieniem 5/8"-11 UNC, wentylator akumulatorowy należy mocować z wykorzystaniem otworu na śrubę (18).

Korzystanie z zasilacza sieciowego (wyposażenie opcjonalne)



OSTRZEŻENIE

- W żadnym wypadku nie wolno używać wentylatora akumulatorowego z uszkodzonym przewodem lub wtyczką.
- Wtyczki nie należy dotykać wilgotną lub zafatuszczoną ręką.
- Nie wolno pozostawiać zasilacza sieciowego odłączonego od wentylatora akumulatorowego i podłączonego do zasilania. Małe dzieci mogą włożyć wtyczkę pod napięciem do buzi, co grozi obrażeniami.

Wsunąć wtyk 12 V DC zasilacza sieciowego do gniazda 12 V DC (**rys. 1, 2**), a następnie podłączyć wtyczkę zasilania do gniazda elektrycznego. Sprawdzić, czy napięcie znamionowe sieci elektrycznej odpowiada napięciu zasilacza.

UWAGA:

- Po podłączeniu zasilacza sieciowego może upłynąć 3–5 sekund zanim wentylator akumulatorowy zacznie pracować.
- Zasilacz może trzeszczeć w czasie pracy. Nie wpływa to na jego eksploatację.
- Zasilacz sieciowy nie ładuje akumulatora włożonego do wentylatora akumulatorowego.

KONSERWACJA



OSTRZEŻENIE

- W razie napraw należy korzystać z pomocy autoryzowanych punktów serwisowych firmy Makita i stosować tylko identyczne części zamienne. Stosowanie innych części zamiennych może być przyczyną wypadku lub uszkodzenia urządzenia.
- Przed przystąpieniem do czyszczenia lub prac konserwacyjnych należy zawsze odłączyć akumulator lub zasilacz sieciowy (wyposażenie opcjonalne) od urządzenia w celu uniknięcia obrażeń ciała.
- Przed przystąpieniem do jakichkolwiek czynności związanych z przeglądem, konserwacją, czyszczeniem, albo przed odstawieniem na przechowanie należy odczekać, aż wentylator akumulatorowy całkowicie ostygnie.

Konserwacja ogólna

Gdy wentylator akumulatorowy ostygnie, czystą szmatką należy usunąć ewentualne zabrudzenia, kurz, olej, smar itp. Nigdy nie wolno używać benzyny, rozcieńczalnika, alkoholu lub podobnych substancji. Mogą one powodować przebarwienia, odkształcenia lub pęknięcia.



OSTRZEŻENIE

- Wszystkie części powinny być wymieniane w autoryzowanym punkcie serwisowym.

Przechowywanie

Przed odstawieniem wentylatora akumulatorowego na przechowanie należy odczekać, aż całkowicie ostygnie, aby uniknąć ryzyka pożaru lub poparzenia.

Nie przechowywać rozładowanego akumulatora przez dłuższy okres czasu, gdyż może to spowodować skrócenie jej żywotności.

W przypadku pytań w kwestiach technicznych należy skontaktować się z naszym przedstawicielem handlowym.

WYPOSAŻENIE OPCJONALNE

OSTROŻNIE:

Z opisany w niniejszym podręczniku produktem marki Makita współpracują zalecane poniżej akcesoria i przystawki. Stosowanie innych akcesoriów lub przystawek grozi obrażeniami ciała. Akcesoria lub przystawki należy wykorzystywać wyłącznie zgodnie z ich przeznaczeniem.

Więcej szczegółów na temat wspomnianych akcesoriów można uzyskać w miejscowym punkcie serwisowym narzędzi Makita.

- Zasilacz sieciowy
- Oryginalny akumulator i ładowarka marki Makita

UWAGA:

Niektóre pozycje z listy mogą znajdować się wraz z opisywanym urządzeniem w opakowaniu jako wyposażenie standardowe. Zależy to od kraju.

Magyar

A készüléket 8 éves vagy annál idősebb gyermekek és csökkent fizikai, érzékelési vagy mentális képességű, illetve tapasztalattal és ismeretekkel nem rendelkező személyek csak felügyelet mellett vagy azzal a feltétellel használhatják, hogy megértették a biztonságos használatra vonatkozó utasításokat és a kapcsolódó kockázatokat. Ne engedje, hogy gyermekek játsszanak a készülékkel. A készülék tisztítását és felhasználói karbantartását gyermekek felügyelet nélkül nem végezhetik.

A súlyos sérülések elkerülése érdekében a használat megkezdése előtt alaposan tanulmányozza az összes figyelmeztetést és utasítást.

A kézikönyvben a biztonsági figyelmeztetésekkel és óvintézkedésekkel, valamint a készülék összeszerelésére, üzemeltetésére, vizsgálatára és karbantartására vonatkozó eljárásokkal kapcsolatban talál fontos tudnivalókat. A kézikönyvet tartsa biztonságos és száraz helyen.

FIGYELMEZTETÉSEK ÉS BIZTONSÁGI SZABÁLYOK

FONTOS BIZTONSÁGI TUDNIVALÓK

Elektromos készülékek használatakor mindig ajánlott az alapvető biztonsági előírásokat szem előtt tartani:

A KÉSZÜLÉK HASZNÁLATA ELŐTT OLVASSA EL AZ ÖSSZES UTASÍTÁST.

VIGYÁZAT – Tűzveszély, áramütés és sérülés kockázatának csökkentése érdekében:

1. A készüléket nem érheti eső. A készüléket tárolja beltérben.
2. A készülék nem játék. Ha a készüléket gyerekek közelében használják vagy ők üzemeltetik, fokozott figyelemmel kell eljárni.
3. A készülék kizárólag a kézikönyvben ismertetett módon használható. Kizárólag a gyártó által ajánlott kiegészítőket alkalmazza.
4. Sérült akkumulátorral ne használja a készüléket. Ha a készülék működése nem megfelelő, leejtették, károsodott, kültéren maradt, vagy vízbe ejtették, juttassa vissza márkaszervizünkbe.
5. Nedves kézzel ne mozgassa, illetve kezelje a készüléket.
6. A nyílásokba semmilyen tárgyat ne helyezzen.
7. A nyílásoktól és mozgó alkatrészekről tartsa távol haját, a bő ruházatát, ujjait és egyéb testrészeit.
8. Az akkumulátor eltávolítása előtt az összes kezelőszervet kapcsolja ki.
9. Kizárólag a gyártó által biztosított hálózati adaptert és töltőt (opcionális kiegészítő) használja. Előfordulhat, hogy az egyik vezeték nélküli ventilátorhoz való kiegészítők más ventilátorokkal használva veszélyesek lehetnek.
10. Ne töltse az akkumulátort a szabadban.
11. Ne tegye ki a készüléket magas hőmérsékletnek vagy tűznek.
12. Ne használja nyílt láng, izzó hamu közelében és robbanékony környezetben sem; ilyen lehet például gyúlékony folyadékok, gázok vagy porok jelenléte. A vezeték nélküli ventilátorok működése port vagy gázokat begyűjtő szikrákkal járhat.
13. A vezeték nélküli ventilátort soha ne használja nedves, párás helyiségben, például a fürdőszobában.
14. Ezt a vezeték nélküli ventilátort kizárólag beltéri használatra tervezték. Soha ne használja a vezeték nélküli ventilátort kültéren.
15. A készülék háztartási használatra szolgál.
16. A készülék használata előtt alaposan tanulmányozza ezt a kézikönyvet és a töltő használati utasítását is.
17. Ha rendellenességet tapasztal, azonnal állítsa le a készüléket.
18. Ha a ventilátort leejti vagy ütés éri, működtetés előtt nézze át alaposan, hogy nem keletkeztek-e rajta repedések vagy egyéb sérülések.
19. A vezeték nélküli ventilátort ne helyezze tűzhely vagy egyéb hőforrás közelébe.
20. Ha az alkatrészei törtek, elhajlottak, megrepedtek vagy más egyéb módon károsodtak, ne használja a készüléket. Ha a vezeték nélküli ventilátor károsodott, vagy működésében akár a legkisebb jelét is tapasztalja rendellenességnek, a készülék használatát azonnal fel kell függeszteni. Minden használat előtt vizsgálja át a készüléket.
21. Felügyelet nélkül ne hagyja bekapcsolva a vezeték nélküli ventilátort.

22. Ha hálózati adaptert (opcionális kiegészítő) használ, ügyeljen a rendeltetészerű használatra. A ventilátort nem szabad az adapter vezetékénél fogva szállítani, sem pedig a dugaszt a vezetékénél fogva kihúzni az aljzataból. A hálózati adaptert tartsa távol hőforrásoktól, olajtól, éles peremektől és mozgó alkatrészekről. A sérült adaptert haladéktalanul cserélje ki. A sérült adapter használata megnöveli az áramütés kockázatát.

A VEZETÉK NÉLKÜLI VENTILÁTOR HASZNÁLATA ÉS KEZELÉSE

1. Az alkalmazási területnek megfelelő vezeték nélküli ventilátort használja. A ventilátor kizárólag rendeltetészerű használatra szolgál.
2. A vezeték nélküli ventilátor a jelen használati utasítás „MŰSZAKI ADATOK” részében meghatározott Makita lítium-ion akkumulátorkazettával vagy az opcionális kiegészítőként biztosított hálózati adapterrel használható. Az ettől eltérő akkumulátorok használata tűzveszélyes lehet. Az akkumulátorokat csak a megadott típusú töltővel szabad tölteni. Az akkumulátor típusának nem megfelelő akkumulátortöltő használata tüzet okozhat.
3. A használaton kívüli vezeték nélküli ventilátort tartsa gyerekektől és egyéb, a készülék használatát nem ismerő személyektől távol.
4. A ventilátor tárolása előtt vegye ki az akkumulátort, és húzza ki a hálózati adaptert (opcionális kiegészítő) az aljzataból. Ha így tesz, kisebb a kockázata annak, hogy a ventilátor véletlenül elinduljon. Mielőtt bármilyen ellenőrzést, karbantartást vagy tisztítást végez a ventilátoron, mindig vegye ki az akkumulátorkazettát, és húzza ki a tápkábelt a fali aljzataból.
5. Ha nem használja az akkumulátort, ne hagyja fémtárgyak közelében. Az akkumulátor érintkezőinek rövidre zárása szikrákat, égési sérüléseket vagy tüzet okozhat.
6. Ellenőrzés és karbantartás előtt a készülék tápkábelét húzza ki az aljzataból, és várja meg, amíg a készülék lehül.
7. Ügyeljen rá, hogy a különféle készülékek használata során szerzett rutin ne vezessen elővigyázatlanysághoz. Ha csak rövid időre is óvatlanul jár el, azzal súlyos sérüléseket okozhat.
8. Az akkumulátor behelyezésekor/eltávolításakor, vagy a hálózati adapter (opcionális kiegészítő) hálózatra, vagy onnan való lecsatlakoztatásakor mindig sík, stabil felületre helyezze a vezeték nélküli ventilátort.
9. A készülékkel kizárólag annak gyártója által jóváhagyott akkumulátorok, tartozékok és kiegészítők használhatók. A nem javasolt akkumulátorok, tartozékok és kiegészítők használata súlyos személyi sérüléshez vezethet.

SZERVIZELÉS

1. A vezeték nélküli ventilátor szervizelését kizárólag szakember végezheti. A szakképzetlen személy által végzett karbantartás és szervizelés sérülési kockázattal járhat.
2. A vezeték nélküli ventilátor szervizelésekor kizárólag az eredetivel megegyező cserealkatrészek használhatók. Nem engedélyezett alkatrészek használata vagy a karbantartási utasítások figyelmen kívül hagyása áramütés vagy sérülés kockázatát rejtheti magában.
3. A ventilátort soha ne dobja tűzbe, még akkor sem, ha súlyosan károsodott. Tűz hatására az akkumulátorok felrobbanhatnak. A ventilátor ártalmatlanítása során ügyeljen a helyi jogszabályok betartására.

AKKUMULÁTORKAZETTA

1. Akadályozza meg, hogy a gép véletlenül elindulhasson. Az akkumulátorkazetta csatlakoztatása és a készülék kézbe vétele vagy szállítása előtt, gondoskodjon arról, hogy a kapcsoló kikapcsolt állásban legyen. Ha a készülék szállítása közben újját a kapcsolón tartja, vagy a bekapcsolt állapotú készüléket áram alá helyezi, jelentősen megnöveli a balesetek kockázatát.
2. Beállítások elvégzése, a kiegészítők cseréje vagy a készülék tárolása előtt vegye ki a készülékből az akkumulátorkazettát. Ha így tesz, csökkenti a készülék véletlenszerű bekapcsolásának kockázatát.
3. Az akkumulátort csak a gyártó által megadott típusú töltővel tölts fel. Egy adott akkumulátorkazetta-típushoz megfelelő akkumulátortöltő tüzet okozhat, ha másik akkumulátorkazettát töltenek vele.
4. A készülék csak az ahhoz tervezett akkumulátorkazettával használja. Az ettől eltérő akkumulátorkazetták használata tűz- és sérülésveszélyt okozhat.
5. Nem megfelelő körülmények melletti üzemeltetés esetén az akkumulátorból folyadék távozhat; ügyeljen rá, hogy ne érintkezzen a kifolyó akkumulátorfolyadékkal. Ha véletlenül mégis akkumulátorfolyadékkal érintkezik, öblítse le vízzel. Ha a folyadék a szemébe jut, öblítse ki, és forduljon orvoshoz. Az akkumulátorból távozó folyadék irritációt vagy égési sérülést okozhat.
6. Ne használjon sérült vagy módosított akkumulátorkazettát és készüléket. A sérült vagy módosított akkumulátor működése kiszámíthatatlan lehet, ami tüzet, robbanást vagy személyi sérülést okozhat.
7. Ne tegye ki az akkumulátorkazettát és a készüléket tűznek vagy magas hőmérsékletnek. Ha a készüléket vagy az akkumulátorkazettát tűznek vagy 130 °C-nál magasabb hőmérsékletnek teszik ki, az robbanást okozhat. A 130 °C hőmérséklet 265 °F hőmérsékletnek feleltethető meg.
8. Tartsa be a töltésre vonatkozó utasításokat, és ne tölts az akkumulátorkazettát, ill. a készüléket az utasításokban meghatározott hőmérsékleti tartományon kívül. A nem megfelelő, illetve a megadott hőmérsékleti tartományon kívül történő töltés károsíthatja az akkumulátort, és tűzveszélyt okozhat.
9. A készülék karbantartását vagy javítását kizárólag szakemberrel végeztesse; ennek során kizárólag az eredetivel megegyező cserealkatrészek használhatók. Ez garantálja a termék biztonságának megőrzését.
10. A használatra és karbantartásra vonatkozó utasítások kivételével ne kísérelje meg a készülék illetve az akkumulátorkazetta módosítását vagy javítását.

11. Az akkumulátor használata előtt olvassa el az (1) akkumulátortöltőre, (2) az akkumulátorra és (3) az akkumulátort használó eszközre vonatkozó utasításokat és figyelmeztető jelzéseket.
12. Ne szerelje szét az akkumulátort.
13. A működési idő jelentős csökkenése esetén szakítsa meg azonnal a készülék használatát. Ellenkező esetben túlmelegedés, égés és esetleg robbanás következhet be.
14. Ha az elektrolit szembe kerül, mossa ki tiszta vízzel, és forduljon azonnal orvoshoz. Ellenkező esetben az elektrolit vakságot okozhat.
15. Ne zárja rövidre az akkumulátort:
 - (1) Ne érintse meg a csatlakozókat semmilyen vezető tulajdonságú anyaggal.
 - (2) Ne tartsa az akkumulátort szögeket, érméket vagy egyéb fémtárgyakat is tartalmazó tárolóban.
 - (3) Ne tegye ki az akkumulátort víznek vagy esőnek.
16. Az akkumulátor rövidzárlata az elektromos töltések nagyarányú áramlását, túlmelegedést, égést és meghibásodást eredményezhet.
17. Ne tárolja a készüléket és az akkumulátorkazettát olyan helyiségben, ahol a hőmérséklet eléri vagy meghaladja az 50 °C-ot.
18. Ne égesse el az akkumulátort akkor sem, ha jelentősen sérült vagy teljesen elhasználódott. Tűzbe helyezve az akkumulátor felrobbanhat.
19. Ügyeljen arra, hogy az akkumulátor ne essen le, illetve ne érje útés.
20. A mellékelt lítium-ion akkumulátorokra a veszélyes árukra vonatkozó jogszabályi előírások vonatkoznak. Például egy harmadik fél általi kereskedelmi forgalomba hozatalkor be kell tartani a csomagolásra és címkézésre vonatkozó speciális előírásokat. A szállítandó tétel előkészítésekor konzultálni kell egy veszélyes anyagok kezelésére szakosodott szakértővel. Kérjük, tartsa be az ennél esetlegesen szigorúbb nemzeti szabályozásokat. Ragassza le vagy fedje le a szabadon lévő érintkezőket, és úgy csomagolja be az akkumulátort, hogy az ne mozdulhasson el a csomagolásban.
21. Az akkumulátor ártalmatlanítása során tartsa be a helyi előírásokat.
22. Az akkumulátorokat kizárólag a Makita által meghatározott termékekkel használja. Az akkumulátorok nem megfelelő termékbe történő behelyezése tüzet, erős hő kibocsátást, robbanást vagy elektrolitszivárgást okozhat.

FIGYELEM: Kizárólag eredeti Makita akkumulátorokat használjon.

Nem eredeti vagy módosított Makita akkumulátorok használata esetén az akkumulátor felrobbanhat, ezzel tüzet, személyi sérülést és kárt okozva. Ha módosított vagy nem eredeti Makita akkumulátort használ, a Makita termékre és töltőre vonatkozó garancia érvényét veszti.

Tipppek az akkumulátor maximális élettartamának kihasználásához:

1. Töltse fel az akkumulátort, mielőtt teljesen lemerülne. Ha azt tapasztalja, hogy csökken a készülék teljesítménye, minden esetben állítsa le a készüléket, és töltsen fel az akkumulátorkazettát.
2. Soha ne töltsön újra teljesen feltöltött akkumulátorkazettát. A túltöltés csökkenti az akkumulátor élettartamát.
3. Az akkumulátort szobahőmérsékleten töltsen (10–40 °C). Töltés előtt hagyja, hogy a túlhevült akkumulátor lehűljön.
4. A huzamosabb ideig (több mint hat hónapig) nem használt akkumulátort töltsen fel.

AZ AKKUMULÁTOR MAXIMÁLIS TELJESÍTMÉNYE ÉRDEKÉBEN AZ ELSŐ HASZNÁLAT ELŐTT AJÁNLOTT AZ AKKUMULÁTORKAZETTÁT FELTÖLTENI.

ŐRIZZE MEG A HASZNÁLATI UTASÍTÁSOKAT

MŰSZAKI ADATOK

A ventilátor 3 fokozatú sebességszabályozó, forgó ventilátorfej és automatikus kikapcsolási időzítő funkciókkal van felszerelve. A készülék tápellátását Makita akkumulátorkazetta vagy hálózati adapter (opcionális kiegészítő) biztosíthatja.

Típus:	CF101D	DCF102
[Névleges feszültség] Akkumulátorkazetta	[10,8 V / 10,8 V - max. 12 V] BL1015, BL1016, BL1020B, BL1021B, BL1040B, BL1041B	[14,4 V] BL1415, BL1415N, BL1430, BL1430B, BL1440, BL1450, BL1460B [18 V] BL1815, BL1815N, BL1820, BL1820B, BL1830, BL1830B, BL1840, BL1840B, BL1850, BL1850B, BL1860B
Hálózati adapter (opcionális kiegészítő)	Bemenet	100–240 V, 50/60 Hz, max. 0,6 A
	Kimenet	12 V 1,5 A
Méretetek (H x Sz x M)	185 x 260 x 284 mm	185 x 272 x 284 mm
Nettó súly (akkumulátorkazetta nélkül)	1,3 kg	

FIGYELEM:

Kizárólag a fent felsorolt akkumulátorkazettákat használja. Az említettektől eltérő akkumulátorkazetta használata sérülést és/vagy tüzet okozhat.

Az akkumulátor üzemideje

A következő táblázat néhány Makita akkumulátorkazetta adatait adja meg. A teljesen feltöltött akkumulátor becsült üzemideje a következő:

Típus	Akkumulátorkazetta	Légsebesség		
		Alacsony	Közepes	Magas
CF101D	BL1040B, BL1041B	630 perc	380 perc	275 perc
DCF102	BL1460B	860 perc	465 perc	365 perc
	BL1860B	1270 perc	705 perc	575 perc

Szimbólumok

A következőkben a készülékhez használt szimbólumokat mutatjuk be. Győződjön meg arról, hogy megértette jelentésüket, mielőtt az eszközt használná.



Lásd a használati utasítást.



Csak az EU-országok részére.

Ne dobja az elektromos eszközöket és az akkumulátort háztartási hulladék közé!

Az elektromos és elektronikus berendezések és ezek akkumulátorainak, továbbá az akkumulátorok és elemek hulladékaira vonatkozó európai irányelv, valamint ezen irányelvek nemzeti jogszabályokkal összhangban történő alkalmazásának figyelembe vételével az élettartamuk végét elérő elektromos berendezéseket, akkumulátorokat és akkumulátorcsomagokat külön kell gyűjteni, és környezetvédelmi szempontból megfelelő újrahasznosító létesítménybe kell visszaküldeni.

Az alkatrészek ismertetése (1–11. ábra)

- | | | |
|--------------------------|------------------------------------|---|
| 1. Tápkapcsoló gomb | 2. Légsebesség-szabályozó gomb | 3. Automatikus kikapcsolási időzítő gomb |
| 4. Forgatáskapcsoló gomb | 5. A légsebesség kijelzése | 6. Az automatikus kikapcsolási időzítés kijelzése |
| 7. Furat | 8. Kioldógomb (csak DCF102 esetén) | 9. Akkumulátor nyílás |
| 10. Kampó | 11. 12 voltos egyenáramú aljzat | 12. Hálózati adapter |
| 13. Piros jelzés | 14. Gomb | 15. Akkumulátorkazetta |
| 16. Jelzőfény | 17. Ellenőrző gomb | 18. Csavarfurat (5/8"-11 UNC) |

A KÉSZÜLÉK MŰKÖDTETÉSE

Az akkumulátor behelyezése és eltávolítása (3. ábra)

FIGYELEM:

- Az akkumulátorkazetta behelyezése vagy eltávolítása előtt mindig kapcsolja ki a készüléket.
- Az akkumulátorkazetta behelyezése és eltávolítása közben tartsa erősen a készüléket és az akkumulátorkazettát. Ha nem tartja erősen a készüléket és az akkumulátorkazettát, akkor azok kicsúszhatnak a kezéből, ami a készülék és az akkumulátorkazetta károsodásához, valamint személyi sérüléshez vezethet.
- Helyezze be az akkumulátorkazettát úgy, hogy a piros jelzés (13) ne látszódjon. Ellenkező esetben az akkumulátorkazetta kicsúszhat a készülékből, személyi sérülést okozva a kezelőnek vagy a közelben állóknak.

Az akkumulátorkazettát a gombot (14) elcsúsztatva húzza ki a készülékből.















Beszereléshez igazítsa egymáshoz a ház mélyedését és az akkumulátor kiálló fülét, majd csúsztassa a helyére az akkumulátort. Mindig teljesen tolja a helyére, amíg kattánó hangot nem hall. Ha látszik a gomb felső részén lévő piros jelzés (13), akkor nincs teljesen a helyén.

Az akkumulátort ne erőltesse a helyére. Ha az akkumulátor nem csúszik be könnyen, behelyezése helytelen.

Az akkumulátor töltöttségének jelzése (4. ábra)

Csak jelzéssel ellátott akkumulátorkazetta esetén

Nyomja meg az akkumulátor ellenőrző gombját (17) a töltöttség jelzéséhez. A jelzőfények (16) néhány másodpercre kigyulladnak.

Jelzőfények			Töltöttség
 Világító lámpa	 Ki	 Villog	
			75 %-tól 100 %-ig
			50 %-tól 75 %-ig
			25 %-tól 50 %-ig
			0 %-tól 25 %-ig
			Töltse fel az akkumulátort. (Csak 18 V-os és 14,4 V-os akkumulátorok esetében)
			Előfordulhat, hogy az akkumulátor meghibásodott. (Csak 18 V-os és 14,4 V-os akkumulátorok esetében)

MEGJEGYZÉS:

- Az adott munkafeltételektől és a környezet hőmérsékletétől függően a jelzett töltöttségi szint némileg eltérhet a tényleges töltöttségi szinttől.

Készülék- / akkumulátorvédő rendszer

A készülék védelmi rendszerrel rendelkezik. Ez a rendszer automatikusan megszakítja a motor áramellátását az akkumulátor élettartamának növelése érdekében. A készülék automatikusan lekapcsol működés közben, ha a készülékre vagy az akkumulátorra vonatkozóan a következő feltételek valamelyike beáll.

- Túlterhelés elleni védelem: Ha a készülék áramfelvétele működtetés közben rendellenesen megnő, a készülék minden előzetes jelzés nélkül automatikusan leáll. Ilyenkor kapcsolja ki a készüléket, és állítsa le azt az alkalmazást, amely a készülék túlterhelését okozta. Majd az újraindításhoz ismét kapcsolja be a készüléket.
- Túlmelegedés elleni védelem: Ha a készülék túlmelegszik, automatikusan leáll. Mielőtt újra bekapcsolná, hagyja lehűlni.
- Mélykisülés elleni védelem: Ha az akkumulátorok töltöttségi szintje alacsony, a készülék automatikusan leáll. Ha a készülék a kapcsolókkal sem működtethető, akkor vegye ki az akkumulátorkazettát a készülékből, és töltse fel.

A ventilátor elindítása/leállítása (1–2. ábra)

A ventilátor bekapcsolásához nyomja meg a tápkapcsoló gombot (1). A ventilátor kikapcsolásához nyomja meg ismét a tápkapcsoló gombot.

A légsebesség módosítása (5. ábra)

A ventilátor működése közben nyomja meg a légsebesség-szabályozó gombot (2). A gomb minden egyes megnyomására nő a légsebesség. A légsebesség a legalacsonyabb fordulatszámra áll vissza, ha a legnagyobb fordulatszámnál megnyomja a gombot.

A vezeték nélküli ventilátor az előző használatnál beállított fordulatszámossal indul el.

A ventilátorfej dőlésszögének módosítása (6–7. ábra)

A ventilátor fejének kívánt dőlésszögét kézzel állíthatja be. A lehetséges mozgástartományt az ábra mutatja. A DCF102 készülékek esetében a ventilátorfej dőlésszögének beállítása közben nyomja meg és tartsa lenyomva a kioldógombot (8).

MEGJEGYZÉS:

Ne állítsa a ventilátor fejét a mozgástartományán kívüli helyzetbe.

A ventilátorfej forgatása (8. ábra)

A ventilátorfej forgatásához nyomja meg a forgatáskapcsoló gombot (4). A forgatás leállításához nyomja meg újra a gombot.

Ha megnyomja a forgatáskapcsoló gombot, a ventilátor feje az adott pontból elkezd forogni. A ventilátor feje 90 fokos mozgástartományban forog.

FIGYELEM:

- Ha forgatásra kapcsolja a ventilátor fejét, ügyeljen arra, hogy semmi ne akadályozza a ventilátorfejet a mozgásban.
- Ha a vezeték nélküli ventilátor valamilyen akadályba ütközik a mozgástartományában, a forgatástól felborulhat.
- A forgatás leállításához ne fogja meg a ventilátor fejét, hanem mindig a forgatáskapcsoló gombot nyomja meg.

MEGJEGYZÉS:

A ventilátorfej pozíciójától függően előfordulhat, hogy a ventilátorfej csak bizonyos késéssel a forgatáskapcsoló gomb megnyomása után kezd el forogni; ez az elforgató szerkezet jellemzőiből fakad.

Automatikus kikapcsolási időzítés (9. ábra)

A ventilátor működése közben nyomja meg az automatikus kikapcsolási időzítő gombot (3). Az automatikus kikapcsolási idő annyiszor változik, ahányszor megnyomja a gombot (1 óra / 2 óra / 4 óra / kikapcsolva).

Az automatikus kikapcsolási időzítés kijelzője alatti szám a ventilátor kikapcsolásáig hátralévő időt mutatja. Az automatikus kikapcsolási időzítés kijelzője egy idő után elalszik.

MEGJEGYZÉS:

Az akkumulátorkazetta típusától és töltöttségétől függően előfordulhat, hogy az automatikus kikapcsolási időzítő a beállított időnél korábban aktiválódik.

A ventilátor felakasztása (10. ábra)

A vezeték nélküli ventilátor oszlopra vagy egyéb megfelelő helyre történő felakasztásához használja a fogantyún található kampót (10). A vezeték nélküli ventilátor véletlenszerű leesése ellen helyezzen egy kötözőt a furatba (7), és rögzítse.

FIGYELEM:

- Soha ne akassza a vezeték nélküli ventilátort magas helyre vagy olyan felületre, ahol a készülék kibillenhet az egyensúlyából, és leeshet.
- A vezeték nélküli ventilátor felakasztásához szilárd anyagot, például fémoszlopot használjon. Az oszlop átmérőjének 24 mm-nél kisebbnek kell lennie, és el kell bírnia 8,0 kg-ot. Ne akassza a vezeték nélküli ventilátort 2,3 m-nél magasabbra.

Háromlábú állványra szerelés (11. ábra)

A vezeték nélküli ventilátort Makita háromlábú állványra is felszerelheti.

Ha 5/8"-11 UNC menetes tengellyel ellátott használ, akkor a csavarfurat (18) segítségével szerelje fel a vezeték nélküli ventilátort.

A hálózati adapter (opcionális kiegészítő) használata

VIGYÁZAT

- Soha ne használja a vezeték nélküli ventilátort, ha a vezeték vagy a csatlakozódugó sérült.
- A csatlakozódugót ne fogja meg nedves vagy zsíros kézzel.
- Soha ne csatlakoztassa le a hálózati adaptert a vezeték nélküli ventilátorról, ha az a hálózati áramforráshoz csatlakozik. A kisgyermek a szájukba vehetik az áram alatt lévő csatlakozót, ami sérüléshez vezet.

Illessze a hálózati adapter 12 V-os egyenáramú csatlakozóját a 12 V-os egyenáramú aljzatba (**1–2. ábra**), majd dugja a hálózati csatlakozót a hálózati aljzatba. Ügyeljen arra, hogy az adapter és az elektromos hálózat feszültségi jellemzői azonosak legyenek.

MEGJEGYZÉS:

- A hálózati adapter csatlakoztatása után akár 3–5 másodpercbe is telhet, amíg a vezeték nélküli ventilátor elindul.
- Az adapter használata közben nyikorgó hangot adhat ki. A készülék rendeltetészerű használatára ez nincs hatással.
- A hálózati adapter nem tölti a vezeték nélküli ventilátorba helyezett akkumulátort.

KARBANTARTÁS

VIGYÁZAT

- Szervizeléshez kérje hivatalos Makita márkaszerviz segítségét, és kizárólag az eredetivel megegyező cserealkatrészeket használjon. Ettől eltérő alkatrészek használata veszélyes lehet, vagy a készülék károsodását okozhatja.
- A súlyos személyi sérülések elkerülése érdekében karbantartás és tisztítás előtt mindig távolítsa el az akkumulátorkazettát, ill. a hálózati adaptert (opcionális kiegészítő) a készülékből.
- Hagyja a vezeték nélküli ventilátort teljesen lehűlni, mielőtt bármilyen ellenőrzést, karbantartást vagy tisztítást végezne rajta, illetve tárolóba helyezné.

Általános karbantartási tudnivalók

Miután a vezeték nélküli ventilátor lehűlt, tiszta ruhával távolítsa el a felgyülemllett port, olajat, zsírt és egyéb szennyeződések. A tisztításhoz soha ne használjon gázolajat, benzint, hígítószer, alkoholt vagy hasonló szereket. Ezek használata elszíneződést, deformációt vagy repedéseket okozhat.

VIGYÁZAT

- Az összes alkatrészt hivatalos márkaszervizben kell cserélni.

Tárolás

A tüzesetek és az égési sérülések elkerülése érdekében tárolás előtt mindig várja meg, míg a vezeték nélküli ventilátor teljesen lehűl.

A kisült akkumulátort ne tárolja huzamosabb ideig, mert az csökkenti az akkumulátor élettartamát.

Műszaki kérdésekkel kapcsolatban kérje az értékesítési képviselő segítségét.

OPCIONÁLIS KIEGÉSZÍTŐ

FIGYELEM:

A jelen útmutatóban leírt Makita készülékéhez az itt ismertetett tartozékok vagy kiegészítők használatát javasoljuk. Bármilyen más tartozék vagy kiegészítő használata személyi sérülés veszélyével járhat. A tartozékokat és kiegészítőket csak a rendeltetésüknek megfelelően használja.

Ha a tartozékokkal kapcsolatban segítségre vagy részletesebb tájékoztatásra van szüksége, kérje a Makita területileg illetékes szervizközpontjának segítségét.

- Hálózati adapter
- Eredeti Makita akkumulátor és töltő

MEGJEGYZÉS:

Lehetséges, hogy a listában szereplő egyes tételek normál tartozékként a készüléksomag részét képezik. Az, hogy pontosan mely tartozékokról van szó, országonként változhat.

Slovensky

Toto zariadenie môžu používať deti staršie ako 8 rokov a osoby so zníženými fyzickými, zmyslovými alebo duševnými schopnosťami alebo nedostatkom skúseností a znalostí, pokiaľ je pre ne zabezpečený dozor alebo zaškolenie, čo sa týka používania zariadenia bezpečným spôsobom a rozumejú súvisiacim nebezpečenstvám. Deti sa nesmú hrať s týmto zariadením. Čistenie a používateľskú údržbu nesmú vykonávať deti bez dozoru.

Aby nedošlo k vážnemu zraneniu, pred použitím ventilátora si prečítajte a porozumejte všetkým výstrahám a pokynom.

Tento návod budete potrebovať kvôli bezpečnostným výstrahám a opatreniam, montáži, prevádzke, kontrole, údržbe. Tento návod uchovávajte na bezpečnom a suchom mieste kvôli použitiu v budúcnosti.

VÝSTRAŽNÉ A BEZPEČNOSTNÉ PREDPISY

DÔLEŽITÉ BEZPEČNOSTNÉ POKYNY

Pri použití elektrického zariadenia by sa vždy mali dodržiavať základné bezpečnostné opatrenia vrátane nasledujúcich:

PRED POUŽITÍM TOHTO ZARIADENIA SI PREČÍTAJTE CELÝ NÁVOD.

VÝSTRAHA – Aby sa znížilo riziko vzniku požiaru, zasiahnutia elektrickým prúdom alebo zranenia:

1. Zariadenie nevystavujte pôsobeniu dažďa. Skladujte ho vo vnútornom prostredí.
2. Nedovoľte, aby sa zariadenie použilo ako hračka. Použitiu zariadenia v blízkosti detí je potrebné venovať zvýšenú pozornosť.
3. Zariadenie používajte len tak, ako je to uvedené v tomto návode. Používajte len prídavné zariadenia odporúčané výrobcom.
4. Zariadenie nepoužívajte s poškodenou batériou. Ak zariadenie nefunguje správnym spôsobom v prípade, že došlo k jeho pádu, poškodeniu, ponechaniu vo vonkajšom prostredí alebo pádu do vody, odovzdajte ho do nášho servisného strediska.
5. Nemanipulujte so zariadením s mokrymi rukami.
6. Nevkladajte žiadne predmety do otvorov.
7. Nepribližujte sa vlasmi, voľným odevom, prstami ani žiadnou časťou tela k otvorom a pohyblivým častiam.
8. Pred odstránením batérie vypnite všetky ovládacie prvky.
9. Používajte len sieťový adaptér a nabíjačku (voliteľné príslušenstvo) dodané výrobcom. Príslušenstvo, ktoré môže byť vhodné pre jeden typ akumulátorového ventilátora, môže byť nebezpečné pri použití s inými typmi ventilátorov.
10. Batériu nenabíjajte vo vonkajšom prostredí.
11. Zariadenie nevystavujte pôsobeniu ohňa ani vysokých teplôt.
12. Zariadenie nepoužívajte blízko otvoreného plameňa, žeravých uhlíkov ani prostredia s nebezpečenstvom výbuchu, napríklad v prítomnosti horľavých kvapalín, plynov alebo prachu. Akumulátorové ventilátory vytvárajú iskry, ktoré môžu zapáliť prach alebo výpar.
13. Nikdy nepoužívajte akumulátorový ventilátor vo vlhkom prostredí, ako je kúpeľňa.
14. Tento akumulátorový ventilátor je určený len na použitie vo vnútornom prostredí. Nikdy nepoužívajte akumulátorový ventilátor vo vonkajšom prostredí.
15. Toto zariadenie je určené pre použitie v domácnosti.
16. Pred použitím zariadenia si pozorne prečítajte tento návod na obsluhu a návod na obsluhu nabíjačky.
17. Zariadenie ihneď prestaňte používať, ak si v rámci jeho činnosti všimnete akékoľvek nezvyčajné javy.
18. Ak dôjde k pádu alebo nárazu ventilátora, pred jeho ďalším použitím ho dôkladne skontrolujte, či sa na ňom nevyskytujú praskliny, alebo či nedošlo k jeho poškodeniu.
19. Nepribližujte sa s akumulátorovým ventilátorom k sporákom ani iným zdrojom tepla.
20. Zariadenie nepoužívajte, ak je zlomené, ohnuté, prasknuté, alebo obsahuje akékoľvek poškodené časti. Akýkoľvek akumulátorový ventilátor, ktorý sa javí ako poškodený akýmkoľvek spôsobom, akoden nefunguje normálne, sa musí okamžite vyradiť z prevádzky. Pred každým použitím vykonajte kontrolu.
21. Nenechávajte akumulátorový ventilátor zapnutý a bez dozoru.
22. Pri použití sieťového adaptéra (voliteľné príslušenstvo) s ním nezaobchádzajte nešetrne. Nikdy nepoužívajte kábel adaptéra na prenášanie ventilátora ani na vytáhovanie zástrčky zo zásuvky sieťového napájania. sieťový adaptér uchovávajte mimo tepla, oleja, ostrých hrán alebo pohyblivých častí. Poškodený adaptér ihneď vymeňte. Poškodený adaptér predstavuje zvýšené riziko zasiahnutia elektrickým prúdom.

POUŽÍVÁNIE A STAROSTLIVOSŤ O AKUMULÁTOROVÝ VENTILÁTOR

1. Pre svoje použitie použite správny akumulátorový ventilátor. Akumulátorový ventilátor používajte len na účel, pre ktorý je určený.
2. Akumulátorový ventilátor môže pracovať s lítium-iónovým akumulátorom určeným v časti „TECHNICKÉ ÚDAJE“ v tomto návode na obsluhu alebo sieťovým adaptérom od spoločnosti Makita dodávaným ako voliteľné príslušenstvo. Použitie akýchkoľvek iných batérií môže predstavovať riziko vzniku požiaru. Batérie nabíjajte len s určenou nabíjačkou. Nabíjačka, ktorá môže byť vhodná pre jeden typ akumulátora, môže predstavovať riziko vzniku požiaru pri použití s iným akumulátorom.
3. Akumulátorový ventilátor, ktorý sa nepoužíva, skladujte mimo dosahu detí a ostatných nezaškolených osôb.
4. Pred uskladnením ventilátora odpojte akumulátor a sieťový adaptér (voliteľné príslušenstvo) od zdroja napájania. Tieto preventívne bezpečnostné opatrenia môžu znížiť riziko náhodného spustenia ventilátora. Vždy vyberte akumulátor a odpojte ventilátor od elektrickej zásuvky pred vykonávaním akejkoľvek kontroly, údržby alebo čistenia.
5. Ak sa akumulátor nepoužíva, uchovávajte ho mimo ostatných kovových predmetov. Vzájomné skratovanie kontaktov batérie môže spôsobiť iskrenie, popáleniny alebo vznik požiaru.
6. Pred vykonávaním akéhokoľvek čistenia alebo údržby odpojte ventilátor od zásuvky sieťového napájania a nechajte ho vychladnúť.
7. Oboznámenie sa so zariadeniami nesmie viesť k zanedbaniu pozornosti. Pamätajte na to, že zlomok sekundy nepozornosti stačí na vznik vážneho zranenia.
8. Pri vkladaní/vyberaní batérie alebo pripájaní/odpájaní sieťového adaptéra (voliteľné príslušenstvo) vždy umiestnite akumulátorový ventilátor na rovný a stabilný povrch.
9. Nepoužívajte žiadne batérie, prídavné zariadenia ani príslušenstvo, ktoré neodporúča výrobca tohto zariadenia. Použitie batérií, prídavných zariadení alebo príslušenstva, ktoré nie je odporúčané, môže viesť k vážnemu zraneniu osôb.

SERVIS

1. Servis akumulátorového ventilátora smú vykonávať len kvalifikovaní opravári. Vykonávanie servisu alebo údržby nekvalifikovanými pracovníkmi môže viesť k riziku zranenia.
2. Pri oprave akumulátorového ventilátora používajte len identické náhradné diely. Použitie neschválených dielov alebo nedodržanie návodu na údržbu môže predstavovať riziko zasiahnutia elektrickým prúdom alebo zranenia.
3. Nespaľujte tento ventilátor, aj keď je značne poškodený. Batérie môžu v ohni vybuchnúť. Ventilátor zlikvidujte v súlade s miestnymi predpismi.

AKUMULÁTOR

1. Zabráňte neúmyselnému spusteniu. Pred pripojením akumulátora, zdvíhaním alebo prenášaním zariadenia sa uistite, že je vypínač v polohe vypnutia. Prenášanie zariadenia s prstom na vypínači alebo privedenie napájania do zariadenia, ktoré má zapnutý vypínač, predstavuje riziko nehôd.
2. Pred vykonávaním akýchkoľvek nastavení, výmenou príslušenstva alebo uskladnením zariadenia odpojte akumulátor od zariadenia. Tieto preventívne bezpečnostné opatrenia znižujú riziko náhodného spustenia zariadenia.
3. Zariadenie nabíjajte len pomocou nabíjačky určenej výrobcom. Nabíjačka, ktorá je vhodná pre jeden typ akumulátora, môže predstavovať riziko vzniku požiaru pri použití s iným akumulátorom.
4. Zariadenia používajte len s výslovne určeným akumulátorom. Použitie akýchkoľvek iných akumulátorov môže predstavovať riziko zranenia a vzniku požiaru.
5. Pri nešetrnom zaobchádzaní môže z akumulátora vystreknúť elektrolyt; vyhýbajte sa kontaktu. Ak dôjde k náhodnému kontaktu, zasiahnuté miesto opláchnite vodou. Ak elektrolyt zasiahne oči, navyše vyhľadajte lekársku pomoc. Elektrolyt unikajúci z akumulátora môže spôsobiť podráždenie alebo poleptanie.
6. Nepoužívajte akumulátor ani zariadenie, ktoré sú poškodené alebo upravené. Poškodené alebo upravené akumulátory môžu vykazovať nepredvídateľné správanie, ktoré povedie k vzniku požiaru, výbuchu alebo riziku zranenia.
7. Nevystavujte akumulátor ani zariadenie pôsobeniu ohňa či nadmernej teploty. Vystavenie akumulátora pôsobeniu ohňa alebo teploty nad 130 °C môže spôsobiť výbuch. Teplotu 130 °C je možné nahradiť teplotou 265 °F.
8. Dodržiavajte pokyny na nabíjanie a nenabíjajte akumulátor ani zariadenie mimo rozsahu teploty uvedeného v pokynoch. Nesprávne nabíjanie alebo nabíjanie pri teplote mimo určeného rozsahu môže poškodiť akumulátor a zvýšiť riziko vzniku požiaru.
9. Servis smie vykonávať len kvalifikovaný opravár s použitím len identických náhradných dielov. Týmto sa zaisťuje, že sa zachová bezpečnosť výrobku.
10. Neupravujte ani sa nepokúšajte opravovať zariadenie či akumulátor okrem prípadov uvedených v návode na používanie a starostlivosť.
11. Pred použitím akumulátora si prečítajte všetky pokyny a upozornenia týkajúce sa (1) nabíjačky batérie, (2) batérie a (3) výrobku, ktorý používa batériu.
12. Akumulátor nerozoberajte.

13. Ak sa prevádzková doba výrazne skráti, ihneď ukončíte používanie. Hrozí riziko prehriatia, možných popálenín alebo dokonca výbuchu.
14. Ak sa do očí dostane elektrolyt, vypláchnite ich čistou vodou a okamžite vyhľadajte lekársku pomoc. Môže dôjsť k strate zraku.
15. Akumulátor neskratujte:
 - (1) Nedotýkajte sa svoriek so žiadnym vodivým materiálom.
 - (2) Akumulátor neskladujte spolu s ďalšími kovovými predmetmi, ako sú napríklad klince, mince atď.
 - (3) Nevystavujte akumulátor pôsobeniu vody alebo dažďa.
16. Skratovanie batérie môže zapríčiniť veľký tok prúdu, prehrievanie, možné popáleniny a dokonca aj poruchu.
17. Toto zariadenie a akumulátor neskladujte na miestach, kde teplota môže dosiahnuť alebo prekročiť 50 °C.
18. Akumulátor nespálujte, aj keď je vážne poškodený alebo úplne opotrebovaný. Akumulátor môže pri spaľovaní vybuchnúť.
19. Dbajte na to, aby nedošlo k pádu ani nárazu batérie.
20. Obsiahnuté lítium-iónové batérie podliehajú požiadavkám legislatívy týkajúcej sa nebezpečných látok. Pri komerčnej preprave, ktorú zabezpečujú napr. tretie strany, dopravcovia, sa musia dodržiavať osobitné požiadavky na balenie a označovanie. Pri príprave položky na prepravu sa vyžaduje konzultácia s odborníkom na nebezpečný materiál. Dodržiavajte aj možné detailnejšie celoštátne predpisy. Zaisolujte otvorené kontakty a zabaľte batériu takým spôsobom, aby sa nemohla pohybovať v obale.
21. Dodržiavajte miestne predpisy vzťahujúce sa na likvidáciu batérie.
22. Akumulátory používajte len s výrobkami určenými spoločnosťou Makita. Inštalácia akumulátorov do nekompatibilných výrobkov môže viesť k vzniku požiaru, vytváraniu nadmerného tepla, výbuchu alebo úniku elektrolytu.

⚠ POZOR: Používajte len originálne batérie značky Makita.

Použitie iných ako originálnych batérií značky Makita alebo batérií, ktoré boli pozmenené, môže viesť k prasknutiu batérií a spôsobeniu vzniku požiaru, zraneniu osôb a poškodeniu zariadenia. Povedie tiež k strate platnosti záruky od spoločnosti Makita vzťahujúcej sa na výrobok a nabíjačku značky Makita.

Tipy na zachovanie maximálnej životnosti batérie:

1. Batériu nabíte ešte pred jej úplným vybitím. Vždy ukončíte činnosť a nabíte akumulátor, ak si všimnete zníženie výkonu.
2. Nikdy nenabíjajte plne nabitý akumulátor. Prebitie skracuje prevádzkovú životnosť akumulátora.
3. Akumulátor nabíjajte pri izbovej teplote 10 °C–40 °C. Pred nabíjaním nechajte akumulátor vychladnúť.
4. Akumulátor nabíte, ak ste ho nepoužívali dlhšie obdobie (dlhšie ako šesť mesiacov).

ABY SA ZAISTIL MAXIMÁLNY VÝKON BATÉRIE, ODPORÚČA SA, ABY SA AKUMULÁTOR PRED PRVÝM POUŽITÍM NABIL.

UCHOVAJTE TENTO NÁVOD

TECHNICKÉ ÚDAJE

Tento ventilátor je vybavený funkciami ovládania 3 rýchlostí otáčok, výkyvu hlavy ventilátora a časovača automatického vypnutia. Napájanie je možné privádzať pomocou akumulátora alebo sieťového adaptéra od spoločnosti Makita (voliteľné príslušenstvo).

Model:		CF101D	DCF102
[Menovité napätie] Akumulátor		[10,8 V / max. 10,8 V – 12 V] BL1015, BL1016, BL1020B, BL1021B, BL1040B, BL1041B	[14,4 V] BL1415, BL1415N, BL1430, BL1430B, BL1440, BL1450, BL1460B [18 V] BL1815, BL1815N, BL1820, BL1820B, BL1830, BL1830B, BL1840, BL1840B, BL1850, BL1850B, BL1860B
Sieťový adaptér (voliteľné príslušenstvo)	Vstup	100–240 V, 50/60 Hz, 0,6 A max.	
	Výstup	12 V 1,5 A	
Rozmery (D x Š x v)		185 x 260 x 284 mm	185 x 272 x 284 mm
Čistá hmotnosť (bez akumulátora)		1,3 kg	

⚠ POZOR

Používajte len vyššie uvedené akumulátory. Použitie akýchkoľvek iných akumulátorov môže spôsobiť zranenie a/alebo vznik požiaru.

Výdrž akumulátora

V nasledujúcej tabuľke sú uvedené niektoré akumulátory od spoločnosti Makita. Uvedená je odhadovaná výdrž plne nabitého akumulátora:

Model	Akumulátor	Rýchlosť vzduchu		
		Nízka	Stredná	Vysoká
CF101D	BL1040B, BL1041B	630 min	380 min	275 min
DCF102	BL1460B	860 min	465 min	365 min
	BL1860B	1270 min	705 min	575 min

Symbody

V nasledujúcej časti sú uvedené symbody použité pre toto zariadenie. Pred použitím zariadenia sa uistite, že rozumiete ich významu.



Prečítajte si návod na obsluhu.



Len pre krajiny EÚ.

Elektrické zariadenia ani akumulátor nelikvidujte spolu s komunálnym odpadom!

V súlade s dodržaním Európskych smerníc o zbere a recyklácii elektrického a elektronického odpadu a opotrebovaných batérií a akumulátorov a ich zavedením do vnútroštátnej legislatívy sa elektrické zariadenia a batérie a akumulátory, ktoré dosiahli koniec svojej životnosti, musia zbierať osobitne a odovzdávať do recyklačných stredísk kompatibilných s požiadavkami na ochranu životného prostredia.

Popis jednotlivých častí (Obr. 1–11)

- | | | |
|-----------------------|--|--|
| 1. Hlavný vypínač | 2. Tlačidlo zmeny rýchlosti prúdenia vzduchu | 3. Tlačidlo časovača automatického vypnutia |
| 4. Tlačidlo výkyvu | 5. Indikátor rýchlosti prúdenia vzduchu | 6. Indikátor časovača automatického vypnutia |
| 7. Otvor na remienok | 8. Tlačidlo uvoľnenia (len DCF102) | 9. Otvor na batériu |
| 10. Hák | 11. 12 V jednosmerná zásuvka | 12. Sieťový adaptér |
| 13. Červený indikátor | 14. Gombík | 15. Akumulátor |
| 16. Indikátor | 17. Tlačidlo na kontrolu | 18. Otvor na skrutku (5/8"-11 UNC) |

SPÔSOB POUŽÍVANIA VENTILÁTORA

Zakladanie alebo vyberanie akumulátora (Obr. 3)

POZOR:

- Pred zakladaním alebo vyberaním akumulátora vždy vypnite zariadenie.
- Pri inštalovaní alebo vyberaní akumulátora držte pevne zariadenie a akumulátor. Pokiaľ nebudete držať zariadenie a akumulátor pevne, môžu vám vyklznúť z rúk a môže dôjsť k ich poškodeniu a zraneniu osôb.
- Založte akumulátor úplne tak, aby nebol červený indikátor (13) viditeľný. V opačnom prípade môže náhodne vypadnúť zo zariadenia a zapríčiniť vaše zranenie alebo zranenie niekoho pri vás.

Ak chcete vybrať akumulátor, vysuňte ho zo zariadenia pri súčasnom posunutí gombíka (14).









Ak chcete založiť akumulátor, zarovnajte výstupok na akumulátore s drážkou v kryte a zasuňte ho na miesto. Vždy ho zasuňte úplne tak, aby zapadol na miesto so zacvaknutím. Ak je viditeľný červený indikátor (13) na hornej strane gombíka, znamená to, že nedošlo k úplnému zaisteniu.

Pri zakladaní akumulátora nepoužívajte násilie. Ak sa akumulátor nezasunie s ľahkosťou, znamená to, že sa zakladá nesprávne.

Indikácia zvyšnej kapacity akumulátora (Obr. 4)

Len pre akumulátory s indikátorom

Po stlačení tlačidla na kontrolu (17) na akumulátorovom bloku batérií sa zobrazí zostávajúca kapacita akumulátora. Indikátory (16) sa na niekoľko sekúnd rozsvietia.

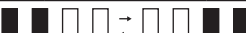
Indikátory			Zostávajúca kapacita
 Svieti	 Nesvieti	 Bliká	
			75 % až 100 %
			50 % až 75 %
			25 % až 50 %
			0 % až 25 %
			Nabíte akumulátor. (Len pre 18 V a 14,4 V akumulátory)
			Mohlo dôjsť k poruche akumulátora. (Len pre 18 V a 14,4 V akumulátory)

POZNÁMKA:

- V závislosti od podmienok používania a v závislosti od okolitej teploty sa môže vyznačenie mierne odlišovať od skutočnej kapacity.

Systém ochrany zariadenia/akumulátora

Zariadenie je vybavené systémom ochrany. Tento systém automaticky odpojí napájanie privádzané do motora s cieľom predĺžiť životnosť zariadenia a akumulátora. Zariadenie sa automaticky zastaví počas činnosti, ak sa zariadenie alebo akumulátor uvedie do niektorého z nasledujúcich stavov.

- Ochrana proti preťaženiu: Keď sa zariadenie používa spôsobom, ktorý zapríčiňuje jeho odber nezvyčajne vysokého prúdu, zariadenie sa automaticky zastaví bez akejkoľvek indikácie. V tejto situácii vypnite zariadenie a zastavte činnosť, ktorá spôsobila preťaženie zariadenia. Potom zapnutím znova uveďte zariadenie do činnosti.
- Ochrana proti prehriatiu: Keď je zariadenie prehriate, automaticky sa zastaví. Pred opätovným zapnutím nechajte zariadenie vychladnúť.
- Nadmernému vybitiu: Keď je akumulátor takmer vybitý, zariadenie sa automaticky zastaví. Ak sa zariadenie neuviede do činnosti ani po zapnutí vypínačov, vyberte akumulátor zo zariadenia a nabíte ho.

Spustenie/zastavenie ventilátora (Obr. 1, 2)

Stlačením hlavného vypínača (1) zapnete ventilátor. Opätovným stlačením hlavného vypínača ventilátor vypnete.

Zmena rýchlosti prúdenia vzduchu (Obr. 5)

Stlačte tlačidlo zmeny rýchlosti prúdenia vzduchu (2) počas chodu ventilátora. Rýchlosť prúdenia vzduchu sa zvýši po každom stlačení prepínača. Rýchlosť prúdenia vzduchu sa vráti na najnižší stupeň pri činnosti s najvyššou rýchlosťou.

Akumulátorový ventilátor sa spustí s rovnakou rýchlosťou, ako bolo predchádzajúce nastavenie.

Nastavenie uhla hlavy ventilátora (Obr. 6, 7)

Uhol hlavy ventilátora sa dá nastaviť manuálne. Rozsah pohybu hlavy ventilátora je znázornený na obrázku.

Pri DCF102 stlačte a podržte tlačidlo uvoľnenia (8), keď nastavujete uhol hlavy ventilátora.

POZNÁMKA:

Neotáčajte hlavu ventilátora ďalej, než je jej rozsah pohybu.

Výkyv hlavy ventilátora (Obr. 8)

Stlačením tlačidla výkyvu (4) spustíte výkyv hlavy ventilátora. Opätovným stlačením tohto tlačidla zastavíte výkyv. Po stlačení tlačidla začne výkyv hlavy z aktuálnej polohy. Výkyv hlavy ventilátora je v rozsahu 90-stupňového uhla.

POZOR:

- Pri výkyve hlavy ventilátora odstráňte akékoľvek prekážky z rozsahu pohybu hlavy ventilátora. Výkyv môže spôsobiť potlačenie a pád akumulátorového ventilátora.
- Nezastavujte výkyv podržaním hlavy ventilátora. Výkyv zastavte vždy stlačením tlačidla výkyvu.

POZNÁMKA:

V závislosti od polohy hlavy ventilátora sa jej výkyv nemusí spustiť bezprostredne po stlačení tlačidla výkyvu, a to kvôli mechanizmu výkyvu.

Časovač automatického vypnutia (Obr. 9)

Stlačte tlačidlo časovača automatického vypnutia (3) počas chodu ventilátora. Čas potrebný na aktiváciu časovača automatického vypnutia sa mení po každom stlačení tlačidla (1 hodina / 2 hodiny / 4 hodiny / vypnuté).

Číslo pod každým indikátorom časovača automatického vypnutia uvádza počet zostávajúcich hodín do vypnutia ventilátora. S časom sa vypne aj indikátor časovača automatického vypnutia.

POZNÁMKA:

V závislosti od typu akumulátora a jeho stavu nabitia sa môže časovač automatického vypnutia aktivovať skôr než v nastavený čas.

Zavesenie ventilátora (Obr. 10)

Na zavesenie akumulátorového ventilátora na tyč alebo iné použiteľné miesto použite hák (10) na rukoväti. Aby sa zabránilo náhodnému pádu akumulátorového ventilátora, pripevnite remienok pomocou otvoru na remienok (7) a zaistite ho.

POZOR:

- Nikdy nepripevňujte akumulátorový ventilátor na mieste vo výške ani na povrchu, kde by zariadenie mohlo stratiť rovnováhu a spadnúť.
- Na zavesenie akumulátorového ventilátora použite pevný materiál, ako je napríklad kovová tyč. Priemer tyče na pripevnenie by mal byť menší ako 24 mm a daná tyč by mala mať nosnosť 8,0 kg. Akumulátorový ventilátor nevesajte vyššie ako 2,3 m.

Montáž na statív (Obr. 11)

Akumulátorový ventilátor je možné namontovať na statív od spoločnosti Makita.

Pri použití statívu so závitovým hriadeľom 5/8"-11 UNC namontujte akumulátorový ventilátor pomocou otvoru na skrutku (18).

Použitie sieťového adaptéra (voliteľné príslušenstvo)

VÝSTRAHA

- Nikdy nepoužívajte akumulátorový ventilátor, keď sú kábel alebo zástrčka poškodené.
- Nemanipulujte so zástrčkou mokrymi alebo masťnými rukami.
- Nenechávajte sieťový adaptér odpojený od akumulátorového ventilátora, pokiaľ je napájanie privádzané zo sieťovej elektrickej zásuvky. Malé deti si môžu zástrčku pod napätím vložiť do úst a spôsobiť si zranenie.

Zapojte 12 V jednosmernú zástrčku sieťového adaptéra do 12 V jednosmernej zásuvky (**Obr. 1, 2**) a potom zapojte sieťovú vidlicovú zástrčku do sieťovej napájacej zásuvky. Uistite sa, že menovité napätie sieťovej napájacej zásuvky zodpovedá menovitému napätiu adaptéra.

POZNÁMKA:

- Po pripojení sieťového adaptéra môže akumulátorovému ventilátoru trvať 3–5 sekúnd, kým sa spustí.
- Pri použití adaptéra na napájanie môže adaptér škrípať. To však nemá vplyv na normálne používanie.
- Sieťový adaptér nenabíja batériu vloženú do akumulátorového ventilátora.

ÚDRŽBA

VÝSTRAHA

- O servis zariadenia požiadajte autorizované servisné stredisko spoločnosti Makita, pričom používajte len identické náhradné diely. Použitie akýchkoľvek iných dielov môže predstavovať nebezpečenstvo, alebo zapríčiniť poškodenie výrobku.

- Aby nedošlo k vážnemu zraneniu osôb, pri čistení alebo vykonávaní akejkoľvek údržby vždy vyberte akumulátor alebo odpojte sieťový adaptér (voliteľné príslušenstvo) od zariadenia.
- Pred vykonávaním akejkoľvek kontroly, údržby, čistenia alebo pred uskladnením nechajte akumulátorový ventilátor úplne vychladnúť.

Všeobecná údržba

Po vychladnutí akumulátorového ventilátora pomocou čistých handričiek odstráňte nečistotu, prach, olej, masť atď. Nikdy nepoužívajte benzín, technický benzín, riedidlo, alkohol a pod. Mohlo by dôjsť k odfarbeniu, deformácii alebo vzniku prasklín.

VÝSTRAHA

- Akékoľvek časti zariadenia by sa mali vymeniť v autorizovanom servisnom stredisku.

Skladovanie

Aby nedošlo k vzniku požiaru alebo spaľovaniu, nechajte akumulátorový ventilátor úplne vychladnúť pred jeho uskladnením.

Neskladujte dlhodobo vybitú batériu, keďže by to mohlo skrátiť jej prevádzkovú životnosť.

V prípade technických otázok sa obráťte na obchodného zástupcu.

VOLITEĽNÉ PRÍSLUŠENSTVO

POZOR:

Toto príslušenstvo alebo tieto nadstavce sa odporúčajú na použitie s vašim výrobkom značky Makita uvedeným v tomto návode. Použitie akéhokoľvek iného príslušenstva alebo iných nadstavcov by mohlo predstavovať riziko zranenia osôb. Príslušenstvo alebo nadstavec používajte len na jeho stanovený účel.

Ak potrebujete akúkoľvek pomoc pri získaní ďalších podrobností ohľadom tohto príslušenstva, požiadajte o ňu svoje miestne servisné stredisko spoločnosti Makita.

- Sieťový adaptér
- Originálny akumulátor a originálna nabíjačka od spoločnosti Makita

POZNÁMKA:

Niektoré položky v tomto zozname môžu byť zahrnuté do balenia zariadenia ako štandardné príslušenstvo. Môže sa líšiť v závislosti od krajiny.

Čeština

Tento přístroj mohou používat děti starší 8 let a osoby se sníženými fyzickými, smyslovými nebo duševními schopnostmi nebo s nedostatečnými zkušenostmi a znalostmi, pokud budou pod dohledem nebo jsou poučeny o bezpečném používání přístroje a chápou související nebezpečí. Děti by si neměly s přístrojem hrát. Čištění a uživatelskou údržbu by děti neměly provádět bez dozoru.

Abyste zamezili vážnému úrazu, přečtěte si před použitím všechna varování a instrukce a dodržujte je.

Tuto příručku budete potřebovat kvůli bezpečnostním pokynům a instrukcím pro sestavení, provoz, kontrolu a údržbu. Tuto příručku si uložte na bezpečné a suché místo, abyste se k ní mohli v budoucnu vracet.

VAROVNÉ A BEZPEČNOSTNÍ PŘEDPISY

DŮLEŽITÉ BEZPEČNOSTNÍ POKYNY

Při používání elektrického spotřebiče je vždy třeba dodržovat základní opatření včetně následujících:

PŘED POUŽITÍM TOHOTO PŘÍSTROJE SI PŘEČTĚTE VŠECHNY INSTRUKCE.

VAROVÁNÍ – Prevence před vznikem požáru, úrazem elektrickým proudem nebo zraněním:

1. Přístroj nevystavujte dešti. Ukládejte v interiérech.
2. Nedovolte, aby se přístroj používal jako hračka. Pokud přístroj používají děti nebo je používán v jejich blízkosti, je třeba neustálý dozor.
3. Používejte jen tak, jak je to popsáno v této příručce. Používejte pouze doplňky doporučené výrobcem.
4. Přístroj nepoužívejte s poškozeným akumulátorem. Pokud spotřebič nepracuje v důsledku pádu, poškození, byl ponechán venku nebo spadl do vody, vraťte jej do našeho servisního střediska.
5. Na přístroj nesahejte mokřima rukama.
6. Do otvorů nevkládejte žádné předměty.
7. Dbejte na to, aby se vlasy, volný oděv, prsty nebo jiné části těla nedostaly do otvorů nebo pohybujících se částí.
8. Před vyjmutím akumulátoru vypněte veškerá ovládaní.
9. Používejte pouze síťový adaptér a nabíječku (volitelné příslušenství) dodávané výrobcem. Příslušenství, které může být vhodné pro jeden bezdrátový ventilátor, může být nebezpečné, pokud se použije u jiných typů.
10. Nenabíjejte akumulátor venku.
11. Nevystavujte ohni nebo vysokým teplotám.
12. Nepoužívejte v blízkosti otevřeného ohně, žhavých uhlíků nebo explozivního prostředí, například v přítomnosti hořlavých tekutin, plynů nebo prachu. Bezdrátové ventilátory vytvářejí jiskry, které mohou zapálit prach nebo výpary.
13. Bezdrátový ventilátor nikdy nepoužívejte ve vlhkém prostředí, např. v koupelně.
14. Bezdrátový ventilátor je určen pouze pro interiéry. Nikdy jej nepoužívejte venku.
15. Tento spotřebič je určen k použití v domácnosti.
16. Před použitím si pečlivě přečtěte tento návod k použití a návod k použití nabíječky.
17. Pokud zpozorujete něco abnormálního, přístroj okamžitě vypněte.
18. Pokud vám ventilátor upadne nebo do něj uhoďte, pečlivě jej před dalším použitím prohlédněte, zdali není prasklý nebo jinak poškozený.
19. Bezdrátový ventilátor nikdy nepřibližujte ke kamnům nebo jiným zdrojům tepla.
20. Nepoužívejte jej, pokud jsou některé jeho díly rozbité, ohnuté, popraskané nebo poškozené. Bezdrátový ventilátor, který je nějakým způsobem poškozen nebo nepracuje normálně, musí být okamžitě vyřazen z provozu. Kontrolujte jej před každým spuštěním.
21. Bezdrátový ventilátor neponechávejte při provozu bez dozoru.
22. Pokud používáte síťový adaptér (volitelné příslušenství), nepřetěžujte ho. K přenášení ventilátoru nikdy nepoužívejte kabel od adaptéru, nevytahujte za něj vidlici ze zásuvky. Síťový adaptér chraňte před působením horka, oleje, ostrých hran nebo pohybujících se částí. Poškozený adaptér okamžitě vyměňte. Poškozený adaptér může zvýšit riziko úrazu elektrickým proudem.

POUŽÍVÁNÍ A ÚDRŽBA BEZDRÁTOVÉHO VENTILÁTORU

1. Bezdrátový ventilátor používejte pro vlastní potřebu. Nepoužívejte jej k účelům, pro které není určen.

2. K napájení bezdrátového ventilátoru lze používat Li-ion akumulátory Makita s parametry uvedenými v odstavci „TECHNICKÉ ÚDAJE“ tohoto návodu nebo síťový adaptér, který se dodává jako volitelné příslušenství. Při použití jiných akumulátorů hrozí nebezpečí požáru. Akumulátory nabíjejte jen v uvedené nabíječce. Nabíječka, která je vhodná pro určitý druh akumulátorů, může představovat nebezpečí požáru, pokud bude použita s jiným typem akumulátoru.
3. Bezdrátový ventilátor skladujte mimo dosah dětí a neproškolených osob.
4. Před uložením ventilátoru vyjměte akumulátor a odpojte síťový adaptér (volitelné příslušenství) od zdroje napájení. Tato preventivní bezpečnostní opatření mohou snížit riziko náhodného spuštění ventilátoru. Akumulátor vyjměte a ventilátor odpojte od zdroje napájení před každou kontrolou, údržbou nebo čištěním.
5. Pokud akumulátor nepoužíváte, ukládejte jej stranou kovových předmětů. Při zkratování kontaktů akumulátoru může dojít ke vzniku jisker, popálenin nebo i požáru.
6. Před jakýmkoli čištěním nebo údržbou ventilátor odpojte a nechte vychladnout.
7. Nedovolte, aby vaše pohodlnost nahradila zásady bezpečného používání. Nezapomínejte, že ke vzniku vážného zranění stačí zlomek sekundy nepozornosti.
8. Při vkládání/vyjímání akumulátoru nebo zapojování/odpojování síťového adaptéru (volitelné příslušenství) vždy pokládejte bezdrátový ventilátor na rovnou a stabilní plochu.
9. Nepoužívejte akumulátory, doplňky ani příslušenství, které nejsou výrobcem tohoto zařízení doporučeny. Používání nedoporučovaných akumulátorů, doplňků nebo příslušenství může způsobit závažné poranění.

ÚDRŽBA

1. Údržbu bezdrátového ventilátoru musí vykonávat pouze kvalifikovaný personál. Údržba nebo opravy prováděné nekvalifikovaným pracovníkem mohou představovat zdravotní riziko.
2. Při údržbě bezdrátového ventilátoru používejte pouze identického náhradní díly. Použití neautorizovaných dílů nebo nedodržení postupu údržby může mít za následek riziko úrazu elektrickým proudem nebo zranění.
3. Ventilátor nespalujte v ohni, ani když je vážně poškozen. Akumulátor může v ohni explodovat. Ventilátor likvidujte v souladu s místními předpisy.

AKUMULÁTOR

1. Zabraňte neúmyslnému spuštění. Před připojením akumulátoru, zvednutím nebo přenášením přístroje se ujistěte, že je spínač ve vypnuté poloze. Přenášení přístroje s prstem na spínači nebo zapojení se zapnutým spínačem napájení vede k nehodám.
2. Před každým nastavením, výměnou příslušenství nebo uložením přístroje od něj odpojte akumulátor. Tato opatření snižují nebezpečí náhodného zapnutí přístroje.
3. K nabíjení používejte pouze nabíječku určenou výrobcem. Nabíječka, která je vhodná pro určitý druh akumulátoru, může představovat nebezpečí vzniku požáru, pokud bude použita s jiným typem akumulátoru.
4. Přístroj používejte pouze s výhradně určeným akumulátorem. Při použití jiných akumulátorů může hrozit nebezpečí poranění a požáru.
5. Při nesprávném použití může z akumulátoru vystříknout kapalina. Zabraňte kontaktu. Pokud dojde k náhodnému kontaktu, omyjte zasažené místo vodou. Pokud se kapalina dostane do očí, vyhledejte lékařskou pomoc. Kapalina uniklá z akumulátoru může způsobit podráždění nebo popáleniny.
6. Nepoužívejte akumulátor ani přístroj, který je poškozen či upraven. U poškozených či upravených akumulátorů může docházet k neočekávanému chování, jehož důsledkem může být požár, výbuch nebo zranění.
7. Akumulátor ani přístroj nevystavujte ohni nebo vysoké teplotě. Při vystavení ohni nebo teplotě vyšší než 130 °C může dojít k explozi. Hodnotu 130 °C lze nahradit hodnotou 265 °F.
8. Dodržujte všechny pokyny týkající se nabíjení a akumulátor ani přístroj nenabíjejte mimo rozsah teplot specifikovaný v pokynech. Při nesprávném nabíjení nebo při nabíjení při teplotách mimo specifikovaný rozsah může dojít k poškození akumulátoru a zvýšení nebezpečí požáru.
9. Opravy světe kvalifikovanému servisnímu pracovníkovi, který používá výhradně originální náhradní díly. Tak bude zaručen bezpečný provoz přístroje.
10. Neupravujte ani se nepokoušejte opravovat přístroj či akumulátor kromě pokynů v návodu k použití a údržbě.
11. Před používáním akumulátoru se seznamte se všemi pokyny a varovnými symboly na nabíječce (1), akumulátoru (2) a na výrobku (3), který akumulátor používá.
12. Akumulátor nerozebírejte.
13. Pokud se provozní doba výrazně zkrátila, přestaňte jej okamžitě používat. Může dojít k přehřátí, možným popáleninám nebo dokonce explozi.
14. Pokud se vám dostane elektrolyt do očí, vypláchněte jej čistou vodou a okamžitě vyhledejte lékařskou pomoc. Může dojít ke ztrátě zraku.
15. Akumulátor chraňte před zkratem:
 - (1) Svorek se nedotýkejte vodivými předměty.
 - (2) Akumulátor neskladujte v zásobnicích s jinými kovovými předměty, např. s hřebíky, mincemi apod.
 - (3) Akumulátor nevystavujte vlhku nebo dešti.
16. Při zkratu může v akumulátoru vzniknout velký průtok proudu, může dojít k přehřátí, popálení či dokonce havárii.
17. Přístroj a akumulátor neskladujte v prostředí, kde teplota může dosáhnout nebo překročit 50 °C.

18. Akumulátor nevhazujte do ohně, ani když je vážně poškozen nebo skončila jeho životnost. Akumulátor může v ohni explodovat.
19. Dejte pozor, abyste akumulátor neupustili nebo aby neutrpěl náraz.
20. Lithium-iontové články jsou legislativně zařazeny mezi Nebezpečné zboží. U komerční přepravy např. třetími stranami, je nutno dodržovat zvláštní požadavky na balení a označování. Pro přípravu odesílané položky se obraťte na odborníka pro nebezpečný materiál. Dodržujte také pravděpodobně podrobnější národní celostátní předpisy. Otevřené kontakty přelepte páskou nebo jinak zamaskujte, a akumulátor zabalte tak, aby se v obalu nemohl pohybovat.
21. Dodržujte místní předpisy týkající se likvidace akumulátorů.
22. Akumulátory používejte pouze s výrobky specifikovanými společností Makita. Při instalaci akumulátorů do nekompatibilních produktů může dojít k požáru, nadměrnému teplu, výbuchu nebo úniku elektrolytu.

⚠ UPOZORNĚNÍ: Používejte pouze originální akumulátory Makita.

Pokud použijete neoriginální akumulátory jiného výrobce než Makita nebo akumulátory, které byly upraveny, může dojít k explozi akumulátoru a vzniku požáru, poranění a dalším škodám. Dojde také ke ztrátě záruky na výrobek Makita a nabíječku.

Tipy pro zachování maximální životnosti akumulátoru:

1. Akumulátor před úplným vybitím dobijte. Pokud zaznamenáte snížení výkonu nástroje, přestaňte ho používat a akumulátor nabijte.
2. Plně nabitý akumulátor nikdy nenabíjejte. Přebíjením se doba životnosti akumulátoru zkracuje.
3. Akumulátor nabíjejte při pokojové teplotě 10 °C až 40 °C. Horký akumulátor nechte před nabíjením vychladnout.
4. Pokud akumulátor delší dobu nepoužíváte (déle než šest měsíců), nabijte ho.

KVŮLI ZAJIŠTĚNÍ MAXIMÁLNÍHO VÝKONU SE DOPORUČUJE AKUMULÁTOR PŘED PRVNÍM POUŽITÍM NABÍT.

TYTO POKYNY SI ULOŽTE

TECHNICKÉ ÚDAJE

Ventilátor je vybaven přepínačem otáček se 3 rychlostmi, funkcí pohybu hlavy ventilátoru a časovými funkcemi s automatickým vypnutím. Jako zdroj napájení může sloužit akumulátor Makita nebo síťový adaptér (volitelné příslušenství).

Model:	CF101D		DCF102	
[Jmenovité napětí] Akumulátor	[10,8 V / 10,8–12 V max.] BL1015, BL1016, BL1020B, BL1021B, BL1040B, BL1041B		[14,4 V] BL1415, BL1415N, BL1430, BL1430B, BL1440, BL1450, BL1460B [18 V] BL1815, BL1815N, BL1820, BL1820B, BL1830, BL1830B, BL1840, BL1840B, BL1850, BL1850B, BL1860B	
Síťový adaptér (volitelné příslušenství)	Vstup	100–240 V, 50/60 Hz, max 0,6 A		
	Výstup	12 V 1,5 A		
Rozměry (D x Š x V)	185 x 260 x 284 mm		185 x 272 x 284 mm	
Čistá hmotnost (bez akumulátoru)	1,3 kg			

⚠ UPOZORNĚNÍ

Používejte pouze výše uvedené typy akumulátorů. Při použití jiných akumulátorů může dojít ke zranění a/nebo požáru.

Provozní doba akumulátoru

Následující tabulka znázorňuje některé typy akumulátorů Makita. Odhadovaná provozní doba při plném nabití akumulátoru:

Model	Akumulátor	Rychlost proudění vzduchu		
		Nízká	Střední	Vysoká
CF101D	BL1040B, BL1041B	630 min	380 min	275 min
DCF102	BL1460B	860 min	465 min	365 min
	BL1860B	1270 min	705 min	575 min

Symbody

Na zařízení se používají následující symbody. Před používáním si zjistěte jejich význam.



Přečtěte si návod k použití.



Cd
Ni-MH
Lithion

Jen pro země EU.

Elektrická zařízení nebo akumulátory nelikvidujte společně s domovním odpadem!

Podle Evropských směrnic o elektrických odpadech a elektronickém zařízení, o bateriích a akumulátorech a vypotřebovaných bateriích a akumulátorech, a jejich použití v souladu s národními zákony, elektrická zařízení, baterie a akumulátory, které dosáhly konce své životnosti, je nutno shromažďovat odděleně a předat firmě zabývající se recyklací šetrnou k životnímu prostředí.

Popis dílů (obr. 1–11)

- | | | |
|----------------------|--|-----------------------------------|
| 1. Vypínač napájení | 2. Přepínač změny rychlosti proudění vzduchu | 3. Tlačítko časového vypnutí |
| 4. Tlačítko oscilace | 5. Indikátor rychlosti proudění vzduchu | 6. Indikátor časového vypnutí |
| 7. Otvor | 8. Pojistné tlačítko (pouze model DCF102) | 9. Patice na akumulátor |
| 10. Háček | 11. Zásuvka pro 12 V DC | 12. Síťový adaptér |
| 13. Červená značka | 14. Tlačítko | 15. Akumulátor |
| 16. Indikátor | 17. Kontrolní tlačítko | 18. Otvor pro šroub (5/8"-11 UNC) |

OVLÁDÁNÍ PŘÍSTROJE

Instalace nebo vyjmutí akumulátoru (obr. 3)

UPOZORNĚNÍ:

- Před nasazením nebo vyjmutím akumulátoru vždy přístroj vypněte.
- Při instalaci nebo vyjímání akumulátoru pevně přidržíte spotřebič i akumulátor. Jinak vám může přístroj nebo akumulátor vyklouznout z ruky, přístroj či akumulátor se může poškodit a může dojít ke zranění.
- Akumulátor zasuňte až na doraz, aby nebyla vidět červená značka (13). Pokud nebude akumulátor zasunut správně, může z přístroje vyklouznout a zranit vás nebo někoho kolem.

Chcete-li akumulátor vyjmout, posuňte tlačítko (14) a akumulátor vytáhněte z přístroje.









Chcete-li akumulátor nasadit, vyrovnejte jazýček na akumulátoru s drážkou na krytu a akumulátor zasuňte na místo. Vždy jej zasuňte až na doraz, dokud se neozve klapnutí. Pokud na horní straně tlačítka uvidíte červenou značku (13), akumulátor není plně zajištěn.

Při vkládání akumulátoru nepoužívejte násilí. Pokud nelze akumulátor snadno zasunout, znamená to, že nebyl správně nasazen.

Kontrola zbývající kapacity akumulátoru (obr. 4)

Platí pouze pro akumulátory opatřené indikátorem

Zbývající kapacitu zobrazíte stiskem kontrolního tlačítka (17) na akumulátoru. Indikátory (16) se na několik sekund rozsvítí.

Indikátory			Zbývající kapacita
 Svítlí	 Nesvítlí	 Bliká	
			75 % až 100 %
			50 % až 75 %
			25 % až 50 %
			0 % až 25 %
			Nabít akumulátor. (Pouze pro akumulátory 18 V a 14,4 V)
			Akumulátor může být vadný. (Pouze pro akumulátory 18 V a 14,4 V)

POZNÁMKA:

- Vzhledem k podmínkám používání a teplotě prostředí se zobrazená kapacita může od skutečného stavu mírně lišit.

Systém ochrany přístroje / akumulátoru

Přístroj je vybaven systémem ochrany. Tento systém automaticky odpojuje napájení motoru, aby se prodloužila životnost akumulátoru. Činnost přístroje se automaticky zastaví, pokud u přístroje či akumulátoru nastane některá z následujících podmínek.

- Ochrana proti přetížení: Při provozu spotřebiče dochází k mimořádně vysokému odběru proudu, což způsobí automatické zastavení bez jakékoli indikace. Za této situace spotřebič vypnete a ukončete provoz, který způsobuje jeho přetížení. Poté ho znovu zapnete.
- Ochrana proti přehřívání: Při přehřátí se spotřebič automaticky zastaví. Před zapnutím jej nechte vychladnout.
- Ochrana proti úplnému vybití: Při zjištění nízké kapacity akumulátoru se spotřebič automaticky zastaví. Pokud se spotřebič při stisku vypínače nespustí, vyjměte akumulátor a nabijte ho.

Spouštění / zastavování ventilátoru (obr. 1, 2)

Stiskem vypínače napájení (1) ventilátor zapnete. Chcete-li ventilátor vypnout, stiskněte vypínač znovu.

Změna rychlosti proudění vzduchu (obr. 5)

Během chodu ventilátoru stiskněte přepínač změny rychlosti proudění vzduchu (2). Rychlost proudění vzduchu se při stisku tlačítka zvýší. Po běhu nejvyšší rychlosti se rychlost sníží na nejnižší.

Bezdrátový ventilátor se spustí ve stejné rychlosti jako v případě předchozího nastavení.

Seřízení úhlu hlavy ventilátoru (obr. 6, 7)

Úhel hlavy ventilátoru lze ručně upravit. Rozsah pohybu na hlavě ventilátoru je znázorněn na obrázku.

Při nastavení úhlu hlavy ventilátoru stiskněte a podržte pojistné tlačítko (8) (platí pro model DCF102).

POZNÁMKA:

Hlavu ventilátoru neotáčejte dále, než umožňuje rozsah pohybu.

Oscilace hlavy ventilátoru (obr. 8)

Chcete-li uvést hlavu ventilátoru do pohybu, stiskněte tlačítko oscilace (4). Dalším stiskem tlačítka pohyb zastavíte.

Hlava ventilátoru se začne pohybovat od aktuální pozice při stisku tlačítka oscilace. Hlava ventilátoru se pohybuje v rozsahu 90 stupňů.

UPOZORNĚNÍ:

- Při používání funkce pohybu hlavy ventilátoru dbejte na to, aby se v rozsahu pohybu hlavy nevyskytovaly překážky. Při pohybu hlavy může jinak nastat posun a pád ventilátoru.
- Pohyb nezastavujte přidržením hlavy ventilátoru. K zastavení vždy použijte tlačítko oscilace.

POZNÁMKA:

S ohledem na její pozici se hlava ventilátoru nemusí dát do pohybu ihned po stisku tlačítka oscilace kvůli oscilačnímu mechanismu.

Časovač vypnutí (obr. 9)

Během chodu ventilátoru stiskněte tlačítko časového vypnutí (3). Časový interval, po jehož uplynutí dojde k vypnutí, se mění s každým stiskem tlačítka (1 hodina / 2 hodiny / 4 hodiny / vypnuto).

Číslice pod každým indikátorem znázorňuje zbývajcí čas (v hodinách) do vypnutí. Indikátor po uplynutí intervalu časového vypnutí zhasne.

POZNÁMKA:

Vzhledem k typu a zbývajcí kapacitě akumulátoru může dojít k aktivaci časového vypnutí ještě před nastaveným intervalem.

Zavěšení ventilátoru (obr. 10)

K zavěšení bezdrátového ventilátoru na tyč nebo jiná vhodná místa použijte háček (10). Aby nedošlo k náhodnému pádu bezdrátového ventilátoru, do otvoru (7) připevněte poutko a zajistěte ho.

UPOZORNĚNÍ:

- Bezdrátový ventilátor nikdy nezavěšujte do velikých výšek nebo na plochy, kde by mohl ztratit rovnováhu a spadnout.
- K zavěšení bezdrátového ventilátoru použijte pevný materiál, např. kovovou tyč. Průměr tyče na zavěšení by měl být menší než 24 mm s nosností 8,0 kg. Bezdrátový ventilátor nezavěšujte výše než 2,3 m.

Upevnění na stativ (obr. 11)

Bezdrátový ventilátor lze připevnit na stativy značky Makita.

Pokud použijete stativ se závitem 5/8"-11 UNC, bezdrátový ventilátor upevněte pomocí otvoru pro šroub (18).

Používání síťového adaptéru (volitelné příslušenství)

VAROVÁNÍ

- V případě poškození kabelu nebo vidlice adaptéru bezdrátový ventilátor nepoužívejte.
- Na konektor nesahejte mokřýma nebo mastnýma rukama.
- Síťový adaptér zapojený do sítě neopouštějte od bezdrátového ventilátoru odpojený. Malé děti by si mohly vložit konektor do úst a utrpět zranění.

Konektor síťového adaptéru 12 V DC zapojte do zásuvky 12 V DC (**obr. 1, 2**) a poté zapojte vidlici adaptéru do zásuvky. Zkontrolujte, zda parametry síťového napájení odpovídají požadavkům adaptéru.

POZNÁMKA:

- Po připojení síťového adaptéru může spuštění bezdrátového ventilátoru trvat asi 3 až 5 sekund.
- Při používání adaptéru jako zdroje napájení se může ozývat praskání. Na běžné použití to nemá vliv.
- Síťový adaptér nenabíjí akumulátor vložený do bezdrátového ventilátoru.

ÚDRŽBA

VAROVÁNÍ

- V případě nutnosti opravy se obraťte na autorizované servisní středisko Makita, které disponuje originálními náhradními díly. Používání jiných dílů může mít za následek nebezpečí nebo poškození přístroje.
- Při čištění nebo provádění jakékoli údržby vždy vyjměte akumulátor nebo odpojte síťový adaptér (volitelné příslušenství) – zabráníte tak vážnému osobnímu zranění.
- Před každou kontrolou, údržbou, čištěním nebo uskladněním nechte bezdrátový ventilátor úplně vychladnout.

Všeobecná údržba

Po vychladnutí bezdrátového ventilátoru odstraňte čistou tkaninou špínu, prach, olej, mastnotu apod. Nikdy nepoužívejte automobilový benzin, technický benzin, ředidlo, alkohol nebo podobné prostředky. Jinak může dojít ke změně zabarvení, deformacím nebo vzniku prasklin.

VAROVÁNÍ

- Výměna veškerých dílů by měla probíhat v autorizovaném servisním středisku.

Skladování

Před uskladněním nechte bezdrátový ventilátor důkladně vychladnout, aby nedošlo k požáru nebo vznícení. Vybitý akumulátor neskladujte po dlouhou dobu, protože to může zkrátit jeho životnost.

Odborné dotazy směřujte na obchodního zástupce.

VOLITELNÉ PŘÍSLUŠENSTVÍ

UPOZORNĚNÍ:

Se zařízením Makita popisovaným v tomto návodu se doporučuje používat následující příslušenství nebo doplňky. Při použití jiného příslušenství nebo doplňků může hrozit nebezpečí zranění osob. Příslušenství nebo doplňky používejte pouze k uvedeným účelům.

Pokud budete potřebovat pomoc a další informace ohledně tohoto příslušenství, obraťte se na místní servisní středisko Makita.

- Síťový adaptér
- Originální akumulátor a nabíječka Makita

POZNÁMKA:

Některé položky ze seznamu mohou být se spotřebičem dodávány jako standardní příslušenství. Mezi jednotlivými zeměmi se mohou lišit.

Slovensko

To napravo lahko uporabljajo otroci, starejši od 8 let, in osebe z zmanjšanimi telesnimi, senzornimi ali duševnimi sposobnostmi ali pomanjkanjem izkušenj in znanja, če so ustrezno nadzorovane ali so prejele navodila za varno uporabo naprave ter razumejo morebitne nevarnosti, ki se lahko pojavijo pri uporabi naprave. Otroci se ne smejo igrati z napravo. Čiščenje in vzdrževanje lahko izvajajo otroci samo pod nadzorom odgovorne osebe.

Da bi preprečili resne poškodbe, pred uporabo preberite in zagotovite, da razumete vsa opozorila in navodila. **Ta priročnik boste potrebovali zaradi varnostnih opozoril in previdnostnih ukrepov, za sestavo, upravljanje, pregled in vzdrževanje. Priročnik hranite na varnem in suhem mestu za prihodnjo uporabo.**

OPOZORILO IN VARNOSTNA PRAVILA

POMEMBNA VARNOSTNA NAVODILA

Pri uporabi električne naprave je treba upoštevati osnovne previdnostne ukrepe, vključno z naslednjimi:

PRED UPORABO NAPRAVE PREBERITE VSA NAVODILA.

OPOZORILO – Za zmanjšanje nevarnosti požara, električnega udara ali poškodb:

1. Ne izpostavljajte dežju. Shranjujte v notranjih prostorih.
2. Ne dovolite, da se uporablja kot igrača. Če napravo uporabljajo otroci ali se uporablja v njihovi bližini, je potrebna posebna pozornost.
3. Uporabljajte samo, kot je opisano v priročniku. Uporabljajte samo priključke, ki jih priporoča proizvajalec.
4. Ne uporabljajte s poškodovano baterijo. Če naprava ne deluje, kot bi morala, vam je padla na tla, je poškodovana, ste jo pustili na prostem ali vam je padla v vodo, jo vrnite servisnemu centru.
5. Naprave se ne dotikajte z mokrimi rokami.
6. Ne vstavljajte predmetov v odprtine.
7. Las, ohlapnih oblačil, prstov in delov telesa ne približujte odprtinam in premikajočim se delom.
8. Preden odstranite baterijo, izključite vse upravljalne elemente.
9. Uporabljajte samo električni adapter in polnilnik (dodatna oprema), ki ju je priložil proizvajalec. Dodatki, ki so morda primerni za en brezžični ventilator, so lahko nevarni, če jih uporabljate z drugim.
10. Baterije ne polnite na prostem.
11. Ne izpostavljajte ognju in visokim temperaturam.
12. Ne uporabljajte blizu odprtega ognja, teče žerjavice ali v eksplozivnih ozračjih, kot npr. v bližini vnetljivih tekočin, plinov ali prahu. Brezžični ventilatorji povzročajo iskre, ki lahko zanetijo prah ali hlape.
13. Brezžičnega ventilatorja nikoli ne uporabljajte v vlažnih prostorih, kot je kopalnica.
14. Ta brezžični ventilator je samo za notranjo uporabo. Brezžičnega ventilatorja nikoli ne uporabljajte na prostem.
15. Naprava je predvidena za gospodinjsko uporabo.
16. Pred uporabo pazno preberite ta navodila za uporabo in navodila za uporabo polnilnika.
17. Če opazite morebitne nepravilnosti pri delovanju naprave, jo takoj prenehajte uporabljati.
18. Če vam ventilator pade na tla ali ga udarite, ga pred ponovno uporabo pazno pregledajte, ali je razpokan oz. poškodovan.
19. Brezžičnega ventilatorja ne približujte štedilnikom ali drugim virom toplote.
20. Ne uporabljajte ga, če ima zlomljene, zvite, počene ali poškodovane dele. Vsak ventilator, ki je na kakršen koli način videti poškodovan ali nepravilno deluje, je treba takoj prenehati uporabljati. Pred vsako uporabo ga pregledajte.
21. Brezžičnega ventilatorja ne puščajte priključenega v električno omrežje in brez nadzora.
22. Pri uporabi električnega adapterja (dodatna oprema) le-tega ne zlorabljajte. Ventilatorja nikoli ne prenašajte tako, da držite za kabel adapterja, in ne vlecite kabla, da bi izključili vtič ventilatorja iz vtičnice. Električnega adapterja ne približujte vročini, olju, ostrim robovom ali premikajočim se delom. Poškodovani adapter takoj zamenjajte. Poškodovani adapter lahko poveča nevarnost električnega udara.

UPORABA IN NEGA BREZŽIČNEGA VENTILATORJA

1. Uporabite ustrezen brezžični ventilator za svojo uporabo. Ventilatorja ne uporabljajte v namene, za katere ni predviden.

- Brezžični ventilator lahko deluje z litij-ionskim baterijskim vložkom Makita, navedenim v poglavju "SPECIFIKACIJE" v teh navodilih za uporabo, ali električnim adapterjem, ki ga lahko kupite kot dodatno opremo. Uporaba drugih baterijskih vložkov lahko vodi do požara. Baterije polnite samo s predvidenim polnilnikom. Polnilnik, ki je morda primeren za eno vrsto baterije, lahko povzroči tveganje požara, če ga uporabljate z drugo vrsto.
- Brezžični ventilator, ki ga ne uporabljate, hranite izven dosega otrok in drugih neusposobljenih oseb.
- Preden ventilator pospravite, odklopite baterijski vložek in električni adapter za izmenični tok (dodatna oprema) iz vira napajanja. Ti preventivni varnostni ukrepi zmanjšajo nevarnost nezgodnega zagona ventilatorja. Pred pregledom, vzdrževanjem ali čiščenjem ventilatorja vedno odstranite baterijski vložek in odklopite ventilator iz električne vtičnice.
- Kadar baterijskega vložka ne uporabljate, ga ne približujte drugim kovinskim predmetom. Kratki stik med terminalom baterije lahko povzroči iskenje, opekline ali požar.
- Pred čiščenjem ali vzdrževanjem enoto izklopite in počakajte, da se ohladi.
- Pazite, da zaradi poznavanja naprave ne postanete nepazljivi. Zapomnite si, da že samo trenutek nepozornosti zadošča za hude poškodbe.
- Pri vstavljanju/odstranjevanju baterije ali priklapljanju/izklapljanju adapterja za izmenični tok (dodatna oprema) brezžični ventilator vedno postavite na ravno in stabilno površino.
- Ne uporabljajte nobenih baterij, priključkov ali dodatkov, ki jih ni priporočil proizvajalec te naprave. Uporaba nepriporočenih baterij, priključkov ali dodatkov, lahko vodi do resnih telesnih poškodb.

SERVIS

- Brezžični ventilator lahko servisira samo kvalificirano servisno osebje. Če servis ali vzdrževanje izvaja nekvalificirano osebje, obstaja nevarnost poškodb.
- Pri servisiranju brezžičnega ventilatorja uporabljajte samo identične nadomestne dele. Uporaba nepooblaščenih delov ali neupoštevanje navodil za vzdrževanje lahko privede do električnega udara ali poškodb.
- Ventilatorja ne sežigajte, tudi če je močno poškodovan. Baterije lahko v ognju eksplodirajo. Ventilator zavrzite v skladu s krajevnimi predpisi.

BATERIJSKI VLOŽEK

- Preprečite nenamerni vklop naprave. Zagotovite, da je stikalo na izključenem položaju, preden napravo priključite na baterijski vložek, jo dvignete ali prenašate. Če imate med prenašanjem naprave prst na stikalu ali napajate napravo pri vključenem stikalu, lahko privede do nezdod.
- Pred kakršnikoli spreminjanjem naprave, zamenjavo dodatkov ali preden napravo pospravite, odklopite baterijski vložek to z nje. Ti preventivni varnostni ukrepi lahko zmanjšajo nevarnost nezgodnega zagona naprave.
- Baterijo polnite samo s polnilnikom, ki ga je določil proizvajalec. Polnilnik, primeren za eno vrsto baterijskih vložkov, lahko povzroči tveganje požara, če ga uporabljate z drugo vrsto.
- Naprave uporabljajte samo s predvidenimi baterijskimi vložki. Uporaba drugih baterijskih vložkov lahko vodi do poškodb in požara.
- Pri napačni uporabi lahko tekočina brizgne iz baterije; preprečite stik. V primeru nezgodnega stika prizadeto mesto sperite z vodo. Če vam tekočina pride v oči, poiščite zdravniško pomoč. Tekočina, ki brizgne iz baterije, lahko povzroči draženje ali opekline.
- Ne uporabljajte baterijskega vložka ali naprave, ki je poškodovana ali spremenjena. Poškodovane ali spremenjene baterije lahko povzročijo nepredvidljivo vedenje naprave, ki lahko privede do požara, eksplozije ali tveganja poškodb.
- Baterijskega vložka ali naprave ne izpostavljajte požaru ali prekomerni temperaturi. Izpostavljenost požaru ali temperaturam nad 130 °C lahko povzroči eksplozijo. Temperatura 130 °C je enakovredna temperaturi 265 °F.
- Upoštevajte vsa navodila za polnjenje in baterijskega vložka ali naprave ne polnite izven temperaturnega razpona, določenega v navodilih. Nepravilno polnjenje ali polnjenje pri temperaturah izven določenega razpona, lahko poškoduje baterijo in poveča nevarnost tveganja.
- Napravo mora servisirati usposobljeno servisno osebje, pri čemer mora uporabljati identične nadomestne dele. Tako je zagotovljeno vzdrževanje varnosti izdelka.
- Ne spreminjajte in ne poskušajte popravljati naprave ali baterijskega vložka razen kot je navedeno v navodilih za uporabo.
- Pred uporabo baterijskega vložka preberite vsa navodila in previdnostne oznake na (1) baterijskem vložku, (2) bateriji in (3) izdelku, ki uporablja baterijo.
- Ne razstavljajte baterijskega vložka.
- Če se je čas delovanja znatno skrajšal, takoj prenehajte z uporabo. Lahko namreč pride do pregrevanja, morebitnih opeklin ali celo eksplozije.
- Če vam elektrolit pride v oči, si jih sperite s čisto vodo in takoj pojdite k zdravniku. Lahko namreč osepate.
- Baterijskega vložka ne izpostavljajte kratkemu stiku:
 - (1) Priključkov se ne dotikajte s kakršnikoli prevodnim materialom.
 - (2) Ne hranite baterijskega vložka v posodi skupaj z drugimi kovinskimi predmeti, kot so žebli, kovanci itd.
 - (3) Baterijskega vložka ne izpostavljajte vodi ali dežju.
- Kratki stik baterije lahko povzroči velik tokovni pretok, pregrevanje, morebitne opekline in celo okvaro.
- Baterijskega vložka ne hranite v prostoru, kjer lahko temperature dosežejo ali presežejo 50 °C.

18. Baterijskega vložka ne sežigajte, četudi je poškodovan ali povsem izpraznjen. Baterijski vložek lahko v ognju eksplodira.
19. Pazite, da vam baterija ne pade na tla ali da je ne udarite.
20. Za vsebovane litij-ionske baterije veljajo zahteve zakona o nevarnih izdelkih. Pri komercialnih prevozih npr. s strani tretjih oseb, posrednikov ipd. je treba upoštevati posebne zahteve na embalaži in etiketi. Glede priprave izdelka na odpošiljanje se posvetujte s strokovnjakom za nevarne snovi. Upoštevajte tudi morebitne podrobnejše državne predpise. Odprte kontakte prelepite s trakom ali jih prekrijte in baterijo zapakirajte tako, da se v paketu ne bo mogla premikati.
21. Upoštevajte lokalne predpise o odlaganju rabljenih baterij.
22. Baterije uporabljajte samo z izdelki, ki jih je določilo podjetje Makita. Nameščanje baterije v nezdružljive izdelke lahko vodi do požara, prekomerne vročine, eksplozije ali iztekanja elektrolita.

⚠ POZOR: Uporabljajte samo originalne baterije Makita.

Uporaba neoriginalnih baterij Makita ali baterij, ki so bile spremenjene, lahko vodi do eksplozije baterije, kar lahko povzroči požar, telesne poškodbe in škodo. Prav tako v tem primeru preneha veljati garancija podjetja Makita za izdelek in polnilnik Makita.

Napotki za ohranjanje najdaljše življenjske dobe baterije:

1. Napolnite baterijski vložek, preden se povsem izprazni. Vedno prenehajte z uporabo naprave in napolnite baterijski vložek, če se moč naprave očitno zmanjša.
2. Nikoli ne polnite povsem napolnjenega baterijskega vložka. Prekomerno polnjenje skrajša življenjsko dobo baterije.
3. Baterijski vložek polnite na sobni temperaturi med 10 °C in 40 °C. Vroč baterijski vložek naj se najprej ohladi, preden ga začnete polniti.
4. Napolnite baterijski vložek, če ga dlje časa niste uporabljali (dlje kot 6 mesecev).

ZA ZAGOTOVITEV MAKSIMALNE ZMOGLJIVOSTI BATERIJE JE PRIPOROČLJIVO, DA PRED PRVO UPORABO BATERIJSKI VLOŽEK NAPOLNITE.

TA NAVODILA SHRANITE

SPECIFIKACIJE

Ventilator je opremljen s 3-stopenskim nadzorom, vrtljivo glavo in funkcijami časovnika za samodejni izklop. Električno napajanje izdelka je mogoče z baterijskim vložkom Makita ali električnim adapterjem za izmenični tok (dodatna oprema).

Model:		CF101D	DCF102
[Nazivna napetost] Baterijski vložek		[10,8 V / največ 10,8 V – 12 V] BL1015, BL1016, BL1020B, BL1021B, BL1040B, BL1041B	[14,4 V] BL1415, BL1415N, BL1430, BL1430B, BL1440, BL1450, BL1460B [18 V] BL1815, BL1815N, BL1820, BL1820B, BL1830, BL1830B, BL1840, BL1840B, BL1850, BL1850B, BL1860B
Električni adapter (dodatna oprema)	Vhod	100–240 V, 50/60 Hz, maks. 0,6 A	
	Izhod	12 V 1,5 A	
Dimenzije (D x Š x V)		185 x 260 x 284 mm	185 x 272 x 284 mm
Neto teža (brez baterijskega vložka)		1,3 kg	

⚠ POZOR

Uporabljajte samo zgoraj navedene baterijske vložke. Uporaba drugih baterijskih vložkov lahko privede do poškodb in/ali požara.

Čas delovanja baterije

Naslednja tabela se nanaša na nekatere baterijske vložke podjetja Makita. Predviden čas delovanja povsem napolnjene baterije je prikazan spodaj:

Model	Baterijski vložek	Hitrost delovanja ventilatorja		
		Nizka	Srednja	Visoka
CF101D	BL1040B, BL1041B	630 min	380 min	275 min
DCF102	BL1460B	860 min	465 min	365 min
	BL1860B	1270 min	705 min	575 min

Simboli

Na opremi so prikazani naslednji simboli. Pred uporabo se prepričajte, da razumete njihov pomen.



Preberite navodila za uporabo.



Samo za države EU.

Elektronske opreme ali baterijskega vložka ne mečite med gospodinjne odpadke!

V skladu z evropskimi direktivami o odpadni električni in elektronski opremi ter baterijah in akumulatorjih in odpadnih baterijah in akumulatorjih ter njihovem izvajanju na podlagi nacionalnih zakonov je treba električno opremo, baterije in baterijske pakete ob koncu njihove življenjske dobe zbirati ločeno in vrniti pristojnemu podjetju za recikliranje.

Opis delov (sl. 1-11)

- | | | |
|-------------------------|------------------------------------|--|
| 1. Gumb za vklop/izklop | 2. Gumb za spremembo hitrosti | 3. Gumb časovnika za samodejni izklop |
| 4. Gumb za oscilacijo | 5. Indikator hitrosti | 6. Indikator časovnika za samodejni izklop |
| 7. Luknja za trak | 8. Sprostitveni gumb (samo DCF102) | 9. Reža za baterijo |
| 10. Kavelj | 11. 12-voltna DC vtičnica | 12. Adapter za izmenični tok |
| 13. Rdeči indikator | 14. Gumb | 15. Baterijski vložek |
| 16. Indikatorska lučka | 17. Kontrolni gumb | 18. Luknja za vijak (5/8"-11 UNC) |

KAKO UPRAVLJATI NAPRAVO

Nameščanje ali odstranjevanje baterijskega vložka (sl. 3)

POZOR:

- Vedno izključite napravo, preden vstavite ali odstranite baterijski vložek.
- Pri vstavljanju ali odstranjevanju baterijskega vložka čvrsto držite napravo in baterijski vložek. Če tega ne boste naredili, vam lahko zdrsneto iz rok, kar lahko vodi do poškodbe naprave in baterijskega vložka ter telesnih poškodb.
- Baterijski vložek vsavite v celoti, dokler rdeč indikator (13) ne bo več viden. V nasprotnem primer lahko pade iz naprave ter poškoduje vas ali koga v vaši bližini.









Da odstranite baterijski vložek, podrsnite gumb (14), da ga z drsnim potegom odstranite z naprave. Za namestitev baterijskega vložka poravnajte jeziček na vložku z utorom na ohišju in ga vstavite na njegovo mesto. Vedno ga vstavite v celoti, dokler ne zaslišite klika. Če na zgornji strani gumba vidite rdeč indikator (13), se baterijski vložek ni pravilno zaskobil.

Pri vstavljanju baterijskega vložka ne uporabljajte sile. Če vložka ni mogoče enostavno vstaviti, ga ne vstavljate pravilno.

Prikaz preostale kapacitete baterije (sl. 4)

Samo za baterijske vložke z indikatorjem

Pritisnite na kontrolni gumb (17) na baterijskem vložku, da se prikaže preostala kapaciteta baterije. Indikatorske lučke (16) bodo za nekaj sekund zasvetile.

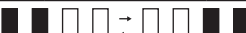
Indikatorske lučke			Preostala kapaciteta
 Sveti	 Ne sveti	 Utripa	
			75 % do 100 %
			50 % do 75 %
			25 % do 50 %
			0 % do 25 %
			Napolnite baterijo. (Samo za 18- in 14,4-voltne baterije)
			Morda je prišlo do okvare baterije. (Samo za 18- in 14,4-voltne baterije)

OPOMBA:

- Glede na pogoje uporabe in temperaturo okolice se lahko prikaz nekoliko razlikuje od dejanske kapacitete.

Zaščitni sistem naprave/baterije

Naprava je opremljena z zaščitnim sistemom. Ta sistem samodejno prekine napajanje motorja, s čimer podaljša življenjsko dobo naprave in baterije. Naprava se bo med delovanjem samodejno zaustavila, če bo naprava in/ali baterija pod enim od naslednjih pogojev:

- Preobremenitvena zaščita: Pri upravljanju naprave na način, ki povzroča preveliko vhodno napetost, se naprava samodejno zaustavi brez kakršnih koli pokazateljev. V tej situaciji izključite napravo in prenehajte z uporabo, zaradi katere je prišlo do preobremenitve naprave. Nato napravo vključite in jo ponovno zaženite.
- Zaščita pred pregrevanjem: Če se naprava pregreje, se samodejno zaustavi. Počakajte, da se naprava ohladi, preden jo znova vključite.
- Zaščita pred popolnim izpraznjenjem: Ko je baterija skoraj prazna, se naprava samodejno zaustavi. Če naprava ne deluje, četudi ste jo vključili s stikalom za vklop/izklop, odstranite baterijski vložek iz naprave in ga zamenjajte.

Vklop/izklop ventilatorja (sl. 1, 2)

Pritisnite na gumb za vklop/izklop (1), da vključite ventilator. S ponovnim pritiskom na gumb za vklop se ventilator izključi.

Spreminjanje hitrosti delovanja (sl. 5)

Med delovanjem ventilatorja pritisnite na gumb za spremembo hitrosti (2) delovanja. Hitrost se bo povečala vsakič, ko boste pritisnili gumb. Če pri delovanju z najvišjo hitrostjo ponovno pritisnete gumb za hitrost delovanja, se bo hitrost ponovno vrnila na najnižjo stopnjo.

Brezčični ventilator ob vklopu deluje z zadnjo nastavljeno hitrostjo.

Prilagoditev kota glave ventilatorja (sl. 6, 7)

Kot glave ventilatorja je mogoče prilagoditi ročno. Razpon gibanja glave ventilatorja je prikazan na sliki. Pri modelu DCF102 pritisnite in zadržite sprostivni gumb (8), ko nastavljate kot glave ventilatorja.

OPOMBA:

Glave ventilatorja ne obračajte dlje, kot je mogoče.

Oscilacija glave ventilatorja (sl. 8)

Pritisnite na gumb za oscilacijo (4), da vključite oscilacijo glave ventilatorja. S ponovnim pritiskom gumba se oscilacija izključi.

Ob pritisku gumba se začne glava ventilatorja vrteti s trenutnega položaja. Glava ventilatorja oscilira v razponu 90-stopinjskega kota.

POZOR:

- Med oscilacijo glave ventilatorja poskrbite, da bo območje premikanja glave ventilatorja neovirano. Oscilacija lahko povzroči, da se brezžični ventilator premakne in prevrne.
- Ne zaustavljajte oscilacije glava tako, da primete za glavo. Vedno pritisnite gumb za oscilacijo, da funkcijo izključite.

OPOMBA:

Glede na položaj glave ventilatorja se ta zaradi mehanizma za oscilacijo morda ne bo začela vrteti takoj po pritisku gumba za oscilacijo.

Časovnik za samodejni izklop (sl. 9)

Med delovanjem ventilatorja pritisnite na gumb časovnika za samodejni izklop (3). Trajanje časovnika za samodejni izklop se spremeni z vsakim pritiskom gumba (1 ura/2 uri/4 ure/izključeno).

Številka pod vsakim indikatorjem časovnika za samodejni izklop prikazuje preostali čas do izklopa ventilatorja. Indikator časovnika za samodejni izklop čez čas ugasne.

OPOMBA:

Glede na vrsto baterijskega vložka in njegovo preostalo kapaciteto se lahko časovnik za samodejni izklop aktivira hitreje od nastavljenega časa.

Obešanje ventilatorja (sl. 10)

S kavljem (10) na ročaju lahko brezžični ventilator obesite na drog ali drugo ustrezno mesto. Da preprečite, da bi vam brezžični ventilator slučajno padel na tla, v luknjo za trak (7) napeljite trak in z njim privežite ventilator.

POZOR:

- Brezžičnega ventilatorja nikoli ne obešajte na visoka mesta ali na površine, kjer se lahko odpne in pade.
- Za obešanje brezžičnega ventilatorja uporabite trd material, kot je kovinski drog. Premer droga mora biti manjši od 24 mm, njegova nosilnost pa mora biti najmanj 8,0 kg. Brezžičnega ventilatorja ne obešajte višje od 2,3 m.

Montaža na trinožno stojalo (sl. 11)

Brezžični ventilator je mogoče pritrditi na trinožno stojalo Makita.

Pri uporabi trinožnega stojala z navojno gredjo 5/8"-11 UNC je treba brezžični ventilator montirati s pomočjo luknje za vijak (18).

Uporaba adapterja za izmenični tok (dodatna oprema)

OPOZORILO

- Brezžičnega ventilatorja nikoli ne uporabljajte s poškodovanim kablom ali vtičem.
- Vtiča se ne dotikajte z mokrimi ali mastnimi rokami.
- Adapterja za izmenični tok ne puščajte izklopljenega iz brezžičnega ventilatorja, kadar je priključen na električno omrežje. Majhni otroci lahko namreč dajo električni vtič v usta in se poškodujejo.

Vstavite 12-voltni vtič električnega adapterja v 12-voltno vtičnico DC (sl. 1, 2), nato pa priključite zatiče za izmenični tok v glavno električno omrežje. Pri tem zagotovite, da se nazivna napetost električnega omrežja ujema z napetostjo adapterja.

OPOMBA:

- Po priklopu adapterja za izmenični tok lahko traja 3–5 sekund, da se brezžični ventilator zažene.
- Med uporabo lahko adapter poka. To ne vpliva na običajno uporabo.
- Električni adapter za izmenični tok ne polni baterije, vstavljene v brezžični ventilator.

VZDRŽEVANJE

OPOZORILO

- Za servis se obrnite na pooblaščen servisne centre Makita. Napravo servisirajte samo z identičnimi nadomestnimi deli. Uporaba kakršnih koli drugih delov lahko povzroči nevarnost ali privede do okvare izdelka.
- Da preprečite resne telesne poškodbe, vedno odstranite baterijski vložek ali električni adapter (dodatna oprema) iz naprave, preden začnete s čiščenjem ali vzdrževalnimi deli.
- Pred pregledom, vzdrževanjem, čiščenjem ali shranjevanjem izdelka, vselej počakajte, da se ohladi.

Splošno vzdrževanje

Ko se brezžični ventilator ohladi, s čisto krpo odstranite umazanijo, prah, olje, mast itd. Nikoli ne uporabljajte bencina, razredčila, alkohola ipd. Lahko pride do razbarvanja, deformacij ali razpok.

OPOZORILO

- Vse dele vam mora zamenjati pooblaščen servisni center.

Shranjevanje

Da preprečite požar ali opekline, vselej počakajte, da se brezžični ventilator ohladi, preden ga pospravite. Prazne baterije ne skladiščite dlje časa, ker se s tem skrajša njena uporabna doba.

Za tehnična vprašanja se obrnite na prodajalca.

DODATNA OPREMA

POZOR:

Ti dodatki ali priključki so priporočeni za uporabo z vašim izdelkom Makita, opisanim v tem priročniku. Uporaba kakršnih koli drugih dodatkov ali priključkov lahko predstavlja tveganje za telesne poškodbe. Dodatno opremo ali priključek uporabljajte samo za predviden namen.

Če potrebujete pomoč in več podrobnosti o spodnji dodatni opremi, se obrnite na servisni center Makita.

- Električni adapter
- Originalna baterija in polnilnik Makita

OPOMBA:

Nekateri izdelki na seznamu so lahko priloženi napravi kot serijska dodatna oprema. To se lahko razlikuje od države do države.

Shqip

Kjo pajisje mund të përdoret nga fëmijët e moshës 8 vjeç e lart dhe nga personat me aftësi të kufizuara fizike, ndijore ose mendore ose që kanë mungesë përvojë dhe njohurie nëse janë mbikëqyrur ose udhëzuar për sa i përket përdorimit të pajisjes në një mënyrë të sigurt dhe kuptojnë rreziqet e përfshira. Fëmijët nuk duhet të luajnë me pajisjen. Pastrimi dhe mirëmbajtja nga përdoruesi nuk do të bëhet nga fëmijët pa qenë të mbikëqyrur.

Për të parandaluar lëndimet serioze, ju lutemi lexoni dhe kuptoni të gjitha paralajmërimet dhe udhëzimet para përdorimit.

Juve do t'ju nevojitet ky manual për paralajmërimet dhe masat paraprake të sigurisë, për montimin, përdorimin, inspektimin dhe procedurat e mirëmbajtjes. Ruajeni këtë manual në një vend të sigurt dhe të thatë që të mund t'i referoheni në të ardhmen.

PARALAJMËRIME DHE RREGULLAT E SIGURISË

UDHËZIME TË RËNDËSISHME PËR SIGURINË

Kur përdorni një pajisje elektrike, duhet të zbatoni masat paraprake themelore, përfshi ato si më poshtë:

LEXONI TË GJITHA UDHËZIMET PARA PËRDORIMIT TË KËSAJ PAJISJEJE.

PARALAJMËRIM - Për të ulur rrezikun nga zjarri, goditjet elektrike ose lëndimet:

1. Mos e ekspozoni ndaj shiut. Ruajeni në ambiente të brendshme.
2. Mos lejoni që të përdoret si lodër. Kur përdoret nga fëmijët ose afër tyre është e nevojshme të tregoheni tepër i vëmendshëm.
3. Përdorni vetëm sipas përshkrimit në manual. Përdorni vetëm pjesët e rekomanduara nga prodhuesi.
4. Mos e përdorni me bateri të dëmtuara. Nëse pajisja nuk punon siç duhet, për shkak se mund të jetë hedhur përtokë, dëmtuar, është lënë në ambiente të jashtme, ose ka rënë në ujë, atëherë kthejeni në qendrën tonë të shërbimit.
5. Mos e mbani pajisjen me duar të lagura.
6. Mos vendosni asnjë objekt në pjesën hyrëse të saj.
7. Mbajini flokët, rrobat, gishtat dhe të gjitha pjesët e trupit larg nga pjesët e hapura dhe ato lëvizëse.
8. Fikini të gjitha butonat komandues para se të hiqni baterinë.
9. Përdorni vetëm përshtatësin AC dhe karikuesin (aksesorë opsionalë) e siguruar nga prodhuesi. Aksesorët që mund të jenë të përshtatshëm për një ventilator me bateri mund të përbëjnë rrezik nëse përdoren në pajisje të tjera.
10. Mos e karikoni baterinë në ambiente të jashtme.
11. Mos e ekspozoni ndaj zjarrit ose temperaturave të larta.
12. Mos e përdorni pranë flakëve të ekspozuara, thëngjijve të ndezur ose ambienteve shpërthyesë, si në praninë e lëngjeve, gazeve ose pluhurit të ndezshëm. Ventilatorët me bateri krijojnë shkëndija të cilat mund të shkaktojnë ndezjen e pluhurit ose tymrave.
13. Asnjëherë mos e përdorni ventilatorin me bateri në vende me lagështi, si në tualet.
14. Ventilatori me bateri duhet të përdoret vetëm në ambiente të brendshme. Asnjëherë mos e përdorni ventilatorin me bateri në ambiente të jashtme.
15. Kjo pajisje është projektuar për përdorim shtëpiak.
16. Lexojeni me kujdes këtë manual udhëzimi dhe manualin e udhëzimit të karikuesit para përdorimit.
17. Ndalojeni menjëherë pajisjen nëse konstatoni anomalitë.
18. Nëse ventilatori ju bie nga dora ose goditet, kontrollojeni me kujdes për krisje ose dëmtime para përdorimit.
19. Mos e afroni ventilatorin me bateri pranë sobave ose burimeve të tjera të nxehtësisë.
20. Mos e përdorni nëse pajisja është thyer, përkulur ose krisur, ose nëse pjesët e saj janë dëmtuar. Çdo ventilator me bateri që duket i dëmtuar në çfarëdoqë mënyrë ose funksionon në mënyrë të çrregullt duhet të hiqet menjëherë nga shërbimi. Inspektojini para çdo përdorimi.
21. Mos e lini ventilatorin me bateri të ndezur dhe pa mbikëqyrje.
22. Mos e përdorni në mënyrë të papërshtatshme përshtatësin AC (aksesorë opsional). Mos e përdorni asnjëherë kordonin e përshtatësit për të lëvizur ventilatorët ose për të hequr prizën nga vendi. Mbajeni përshtatësin AC larg nga nxehtësia, vajrat, objektet e mprehta ose pjesët lëvizëse. Zëvendësojeni menjëherë përshtatësin e dëmtuar. Përshtatësi i dëmtuar mund ta rrisë rrezikun e goditjeve elektrike.

PËRDORIMI DHE PËRKUJDESJA PËR VENTILATORIN ME BATERI

1. Përdorni ventilatorin e përshtatshëm me bateri për përdorimin tuaj. Mos e përdorni ventilatorin për qëllime të tjera për të cilat nuk është projektuar.
2. Ventilatori me bateri mund të funksionojë me rutinë e baterisë Li-ion Makita të përcaktuar në seksionin "SPECIFIKIMET" në këtë manual udhëzues ose me përshtatësin AC të siguruar si aksesori opsional. Përdorimi i çdo baterie tjetër mund të shkaktojë rrezik zjarri. Karikojni bateritë vetëm me karikuesin e specifikuar. Një karikues që mund të jetë i përshtatshëm për një lloj baterie mund të shkaktojë rrezik zjarri kur përdoret me bateri tjetër.
3. Kur nuk është në përdorim, mbajeni ventilatorin pa bateri larg nga fëmijët dhe personat e tjerë të patrajnuar.
4. Stakojeni rutinë e baterisë ose përshtatësin AC (aksesori opsional) nga burimi i rrymës elektrike para se ta ruani ventilatorin në një vend. Masa të tilla parandaluese të sigurisë mund ta ulin rrezikun e ndezjes aksidentale të ventilatorit. Hiqeni gjithmonë rutinë e baterisë dhe ventilatorin nga priza para se të kryeni ndonjë inspektim, mirëmbajtje ose procedurat e pastrimit.
5. Kur kutia e baterisë nuk është në përdorim, mbajeni larg objekteve të tjera metalike. Krijimi i qarkut të shkurtër të terminaleve të baterisë mund të shkaktojë shkëndija, djegie ose zjarr.
6. Hiqeni njësinë nga priza dhe lëreni të ftohet para se ta pastroni ose mirëmbani.
7. Mos lejoni që njohuritë që keni për pajisjet t'ju shkujdesin. Mos harroni se një fraksion i shkujdesur i një sekonde është i mjaftueshëm për të shkakuar lëndime serioze.
8. Kur fusni/hiqni baterinë ose vendosni/hiqni përshtatësin AC nga priza (aksesori opsional), vendoseni gjithmonë ventilatorin me bateri në një sipërfaqe të sheshtë dhe të qëndrueshme.
9. Mos përdorni asnjë bateri, pjesë ose aksesori që nuk janë rekomanduar nga prodhuesi i kësaj pajisjeje. Përdorimi i baterive, pjesëve ose aksesoreve jo të rekomanduar mund të rezultojë në lëndime serioze personale.

SHËRBIMI

1. Shërbimi për ventilatorin me bateri duhet të kryhet vetëm nga një personel i kualifikuar riparimi. Shërbimi ose mirëmbajtja që kryhet nga një personel i pakualifikuar mund të rezultojë në rrezik lëndimi.
2. Kur jeni duke riparuar një ventilator me bateri, përdorni vetëm pjesë këmbimi identike. Përdorimi i pjesëve të paautorizuara ose nëse nuk ndiqni udhëzimet për mirëmbajtjen, mund të shkaktojë rrezik goditjeje elektrike ose lëndime.
3. Nëse e hidhni tej ventilatorin, mos e digjni atë, edhe nëse është dëmtuar shumë. Bateritë mund të shpërthejnë në kontakt me zjarrin. Hidhni pajisjen në përputhje me rregulloret lokale.

KUTIA E BATERISË

1. Parandalojini ndezjet aksidentale. Sigurohuni që butoni të jetë në pozicionin "fikur" para se ta lidhni me rutinë e baterisë, ta ngrini ose ta lëvizni pajisjen. Mbajtja e pajisjes me gishtin në buton ose ndezja e pajisjes, butoni i së cilës është në pozicionin ndezur, mund të bëhet shkas për aksidente.
2. Hiqeni rutinë e baterisë nga pajisja para se të bëni ndonjë rregullim, të ndryshoni aksesoret, ose ta ruani atë në një vend. Masa të tilla parandaluese të sigurisë mund ta ulin rrezikun e ndezjes aksidentale të pajisjes.
3. Karikojeni vetëm me karikues të specifikuar nga prodhuesi. Një karikues që është i përshtatshëm vetëm për një kuti baterie, mund të shkaktojë rrezik zjarri, kur përdoret me rutinë e një baterie tjetër.
4. Përdorini pajisjet vetëm me rutinë e baterisë të përcaktuar në mënyrë specifike. Përdorimi i çdo baterie tjetër mund të shkaktojë rrezik lëndimi dhe zjarri.
5. Në kushte të papërshtatshme përdorimi, bateria mund të rrjedhë; kështu që shmangni kontaktin. Nëse rastësisht bini në kontakt me lëngun e baterisë, shpëlajeni pjesën e prekur me ujë të bollshëm. Nëse lëngu bie në kontakt me sytë, kërkoni ndihmë mjekësore. Lëngu i rrjedhur nga bateria mund të shkaktojë acarim ose djegie.
6. Mos përdorni kuti baterie ose pajisje që janë të dëmtuara ose të modifikuara. Bateritë e dëmtuara ose të modifikuara mund të reagojnë në mënyrë të paparashikueshme duke shkakuar zjarr, shpërthim ose rrezik lëndimi.
7. Mos e ekspozoni rutinë e baterisë ose pajisjen ndaj zjarrit ose temperaturave shumë të larta. Ekspozimi ndaj zjarrit ose temperaturave mbi 130°C mund të shkaktojë shpërthim. Temperatura prej 130°C mund të zëvendësohet nga temperatura prej 265°F.
8. Ndiqni të gjitha udhëzimet për karikimin dhe mos e karikoni baterinë ose pajisjen përtej temperaturës së specifikuar në udhëzime. Karikimi në mënyrë të papërshtatshme i baterisë ose përtej temperaturës së specifikuar, mund ta dëmtojë baterinë dhe rrit rrezikun ndaj zjarrit.
9. Shërbimi të kryhet vetëm nga një person i kualifikuar riparimi dhe përdorni vetëm pjesë këmbimi identike. Kjo do të garantojë ruajtjen e sigurisë së produktit.
10. Mos e modifikoni ose riparoni pajisjen ose rutinë e baterisë, por vetëm sipas udhëzimeve për përdorimin dhe kujdesin.
11. Para përdorimit të kutisë së baterisë, lexoni të gjitha udhëzimet dhe shenjat paralajmëruese në (1) karikuesin e baterisë, (2) bateri dhe (3) produktin që përdor këtë bateri.
12. Mos e gmontoni rutinë e baterisë.
13. Nëse koha e punës është reduktuar së tepërmi, ndalojeni menjëherë pajisjen. Kjo mund të shkaktojë rrezik mbinxehjeje, djegie të mundshme, madje edhe të shpërthejeje.
14. Nëse elektroliti bie në kontakt me sytë, shpëlajini ato me ujë të pastër dhe kërkoni menjëherë përkujdesje shëndetësore. Kjo mund të shkaktojë humbje të shikimit.

15. Mos krijoni qark të shkurtër të kutia e baterisë:
 - (1) Mos i prekni terminalët me asnjë material përçues.
 - (2) Shmangeni vendosjen e kutisë së baterisë në të njëjtën kuti së bashku me objekte të tjera metalike si gozhdë, monedha etj.
 - (3) Mos e ekspozoni kutinë e baterisë ndaj ujit ose shiut.
16. Qarku i shkurtër i një baterie mund të shkaktojë rrjedhje elektrike, mbinxehje, djegie të mundshme, madje edhe avari.
17. Mos e ruani pajisjen dhe kutinë e baterisë në vende ku temperatura mund të arrijë ose tejkalojë 50°C.
18. Mos e digjini kutinë e baterisë edhe nëse është e dëmtuar keqas ose është plotësisht jashtë përdorimit. Kutia e baterisë mund të shpërthejë në kontakt me zjarrin.
19. Tregoni kujdes që bateria mos t'ju bjerë nga dora ose të goditet.
20. Bateritë që përbajnë jone litiumi do t'i nënshtrohen kërkesave të legjislacionit "Për mallrat e rrezikshme". Për transportin komercial, p.sh. nga palë të treta, si agjenci transporti, duhet të respektohen kriteret e veçanta për sa i përket paketimit dhe emërtimit të tyre. Për përgatitjen e produktit që do të transportohet, këshillimi me një ekspert për materiet e rrezikshme është i nevojshëm. Gjithashtu, ju lutemi të respektoni, aty ku është e mundur, edhe rregulloret kombëtare më të detajuara. Shtrëngojini ose mbulojini pjesët e ekspozuara dhe paketojeni baterinë në atë mënyrë që mos të lëvizë brenda paketimit.
21. Për sa i përket hedhjes së baterisë, zbatoni rregulloret lokale.
22. Përdorini bateritë vetëm me produktet e specifikuar nga Makita. Montimi i baterive në produkte të papërshtatshme mund të shkaktojë zjarr, mbinxehje, shpërthim ose rrjedhje të elektroliteve.

KUJDES: Përdorni vetëm bateri origjinale Makita.

Përdorimi i baterive që nuk janë origjinale, ose baterive të ndryshuara, mund të rezultojë në shpërthim të baterisë duke shkaktuar zjarre, lëndim personal dhe dëme. Kjo gjithashtu do ta bënte të pavlefshme garancinë për produktin dhe karikuesin Makita.

Disa këshilla mbi mirëmbajtjen për një jetëgjatësi maksimale të baterisë:

1. Karikojeni kutinë e baterisë para se ajo të shkarkohet plotësisht. Gjithmonë ndalojeni pajisjen nga puna dhe karikojeni kutinë e baterisë kur vini re se fuqia e saj është dobësuar.
2. Asnjëherë mos e rikarikoni një kuti baterie që është plotësisht e karikuar. Mbikarikimi e shkurton jetëgjatësinë e baterisë.
3. Karikojeni kutinë e baterisë në temperaturë dhome në 10°C–40°C. Lejoni që kutia e një baterie të nxehtë të ftohet para se ta rikariki atë.
4. Karikojeni kutinë e baterisë nëse nuk e përdorni për një kohë të gjatë (për më shumë se gjashtë muaj).

PËR TË SIGURUAR QË BATERIA TË KETË NJË PERFORMANCË MAKSIMALE, REKOMANDOHET QË PARA SE TË PËRDORET PËR HERË TË PARË KUTIA E BATERISË DUHET TË KARIKOHET.

RUAJINI KËTO UDHËZIME

SPECIFIKIMET

Ky ventilator është i pajisur me kontroll me tri shpejtësi, lëvizje të kokës së ventilatorit dhe funksione me kohëmatës me fikje automatike. Furnizimi me energji elektrike mund të realizohet me kutinë e baterisë Makita ose përshtatësin AC (aksesor opsional).

Modeli:	CF101D	DCF102
[Tensioni nominal] Kutia e baterisë	[10,8 V / 10,8 V - 12 V maks.] BL1015, BL1016, BL1020B, BL1021B, BL1040B, BL1041B	[14,4 V] BL1415, BL1415N, BL1430, BL1430B, BL1440, BL1450, BL1460B [18 V] BL1815, BL1815N, BL1820, BL1820B, BL1830, BL1830B, BL1840, BL1840B, BL1850, BL1850B, BL1860B
Përshtatësi AC (aksesor opsional)	Hyrja	100–240 V, 50/60 Hz, 0,6 A maksimumi
	Dalja	12 V 1,5 A
Dimensionet (G x G x L)	185 x 260 x 284 mm	185 x 272 x 284 mm
Pesha neto (pa kutinë e baterisë)		1,3 kg

KUJDES

Përdorni vetëm kutitë e baterisë të listuara më lart. Përdorimi i kutive të tjera të baterisë mund të shkaktojë lëndime dhe/ose zjarr.

Kohëzgjatja e baterisë

Tabela e mëposhtme u referohet disa kutive të baterisë nga Makita. Kohëzgjatja e përllogaritur e baterisë së karikuar plotësisht jepet më poshtë:

Modeli	Kutia e baterisë	Shpejtësia e ajrit		
		E ulët	Mesatare	E lartë
CF101D	BL1040B, BL1041B	630 min	380 min	275 min
DCF102	BL1460B	860 min	465 min	365 min
	BL1860B	1270 min	705 min	575 min

Simbolet

Më poshtë jepen simbolet e përdorura për pajisjen. Sigurohuni që të kuptoni domethënien e tyre para përdorimit.



Lexoni manualin e udhëzimit.



Vetëm për shtetet e BE-së.

Mos i hidhni pajisjet elektrike ose paketën e baterive së bashku me mbetjet shtëpiake! Në respektim të Direktivës Evropiane, "Për mbetjet nga pajisjet elektrike dhe elektronike, akumulatorët, mbetjet e baterive dhe akumulatorët" dhe zbatimit të tyre në përputhje me ligjet kombëtare, pajisjet elektrike, bateritë dhe paketën(at) e baterive që kanë arritur ciklin e tyre të jetëgjatësisë duhet të mbledhen veçmas dhe të dërgohen në një impiant riciklimi që është në pajtim me kushtet mjedisore.

Përshkrimi i pjesëve (Fig. 1-11)

1. Butoni i ndezjes dhe i fikjes
2. Butoni i ndryshimit të shpejtësisë së lëvizjes së ajrit
3. Butoni i kohëmatësit me fije automatike
4. Butoni i lëvizjes
5. Treguesi i shpejtësisë së lëvizjes së ajrit
6. Treguesi i kohëmatësit me fije automatike
7. Vrima e rripit mbajtës
8. Butoni i lëshimit (Vetëm DCF102)
9. Vendi i caktuar i baterisë
10. Mbajtësja
11. Priza 12 V DC
12. Përshtatësi AC
13. Treguesi i dritës së kuqe
14. Butoni
15. Kutia e baterisë
16. Llamba treguese
17. Butoni i kontrollit
18. Vrima e dados (5/8"-11 UNC)

SI TA PËRDORNI NJËSINË

Montimi ose heqja e kutisë së baterisë (Fig. 3)

KUJDES:

- Gjithmonë fikeni pajisjen para se ta montoni ose hiqni kutinë e baterisë.
- Mbajeni fort pajisjen dhe kutinë e baterisë kur jeni duke e montuar ose hequr kutinë e baterisë. Në rast se nuk e mbani fort pajisjen dhe kutinë e baterisë, ato mund t'ju rrëshqasin nga duart dhe ta dëmtojnë pajisjen dhe kutinë e baterisë dhe t'ju shkaktojnë lëndime.
- Montojeni plotësisht atë derisa treguesi i dritës së kuqe (13) të fiket. Nëse jo, atëherë ajo mund të bjerë aksidentalisht nga pajisja dhe t'ju shkaktojë lëndime juve dhe ndonjë personi tjetër afër jush.

Për të hequr kutinë e baterisë, tërhiqeni nga pajisja në të njëjtën kohë që tërhiqni edhe butonin (14).









Për të instaluar baterinë, vendoseni në vijë të drejtë gjuhëzën në kutinë e baterisë me kanalën në vendin e caktuar dhe më pas shtyjeni në vend. Gjithmonë shtyjeni deri në fund derisa të shkojë në vend dhe të dëgjoni një kërcitje të vogël. Nëse mund ta shikoni treguesin e dritës së kuqe (13), në pjesën e sipërme të butonit, atëherë ju nuk e keni mbyllur plotësisht atë.

Mos përdorni forcë gjatë vendosjes së kutisë së baterisë. Nëse kutia nuk futet lehtësisht, atëherë ju nuk jeni duke e futur në mënyrë të saktë atë.

Treguesi i kapacitetit të mbetur të baterisë (Fig. 4)

Vetëm për kutitë e baterive me tregues

Shtypni butonin e kontrollit (17) mbi kutinë e baterisë për të treguar kapacitetin e mbetur të saj. Llambat treguese (16) ndizen për disa sekonda.

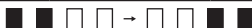
Llambat treguese			Kapaciteti i mbetur
 E ndezur	 E fikur	 Pulsimi	
			75 % deri në 100 %
			50 % deri në 75 %
			25 % deri në 50 %
			0 % deri në 25 %
			Karikojeni baterinë. (Vetëm për bateri 18 V dhe 14,4 V)
			Bateria mund të ketë pësuar avari. (Vetëm për bateri 18 V dhe 14,4 V)

SHËNIM:

- Në varësi të kushteve të përdorimit dhe temperaturës së ambientit, treguesi mund të ndryshojë disi në krahasim me kapacitetin aktual.

Sistemi mbrojtës i pajisjes / baterisë

Pajisja është e pajisur me sistem mbrojtës. Ky sistem e fik automatikisht energjinë në motor për të ruajtur pajisjen dhe jetëgjatësinë e baterisë. Pajisja do të ndalojë automatikisht gjatë punës, nëse ajo ose bateria gjenden në një nga kushtet e mëposhtme.

- Mbrojtja nga mbingarkesa: Kur pajisja është duke u përdorur në atë mënyrë që tërheq një rrymë të lartë anormale, pajisja ndalon automatikisht pa ndonjë tregues. Në këtë situatë, fikeni pajisjen dhe ndaleni mënyrën e përdorimit që ka shkaktuar këtë mbingarkesë. Më pas, rindizeni pajisjen.
- Mbrojtja nga mbinxehja: Kur pajisja është e mbinxehur, ajo ndalon automatikisht. Lëreni pajisjen që të ftohet para se ta ndizni përsëri.
- Mbrojtja nga karikimi i tepërt: Kur kapaciteti i baterisë bie, pajisja ndalon automatikisht. Nëse pajisja nuk punon edhe kur butonat janë në pozicionin ndezur, atëherë hiqeni kutinë e baterisë nga pajisja dhe karikojeni atë.

Ndezja / fikja e ventilatorit (Fig. 1, 2)

Shtypni butonin e ndezjes dhe të fikjes (1) për ta ndezur ventilatorin. Shtypni përsëri butonin e ndezjes për ta fikur ventilatorin.

Ndryshimi i shpejtësisë së ajrit (Fig. 5)

Shtypni butonin e ndryshimit të shpejtësisë së lëvizjes së ajrit (2) ndërsa ventilatori është duke punuar. Shpejtësia e ajrit ndryshon çdo herë që shtypni butonin. Shpejtësia e ajrit do të kthehet në shpejtësinë më të ulët kur është duke punuar në shpejtësinë më të lartë.

Ventilatori me bateri do të fillojë me të njëjtën shpejtësi si në cilësimin e parë.

Përshtatja e këndit të kokës së ventilatorit (Fig. 6, 7)

Këndi i kokës së ventilatorit mund të përshtatet manualisht. Variantet e lëvizjes në kokën e ventilatorit jepen në figurën e paraqitur.

Për DCF102, për të përshtatur këndin e kokës së ventilatorit, shtypni dhe mbajeni butonin e lëshimit (8).

SHËNIM:

Mos e ktheni kokën e ventilatorit përtej varianteve të lëvizjes.

Lëvizja e kokës së ventilatorit (Fig. 8)

Shtypni butonin e lëvizjes (4) që koka e ventilatorit të lëvizë. Shtypni përsëri butonin për ta ndaluar lëvizjen.

Koka e ventilatorit fillon të lëvizë nga pozicioni aktual kur shtypet butoni i lëvizjes. Koka e ventilatorit lëviz me kënd 90 gradë.

KUJDES:

- Gjatë lëvizjes së kokës së ventilatorit, largojini objektet që mund të jenë në hapësirën përreth. Ventilatori me bateri mund të pengohet dhe të bjerë gjatë lëvizjes.
- Mos e ndaloni lëvizjen duke e mbajtur kokën e ventilatorit. Gjithmonë shtypni butonin e lëvizjes për ta ndaluar.

SHËNIM:

Në varësi të pozicionit të kokës së ventilatorit, koka e ventilatorit mund të mos lëvizë menjëherë pasi të keni shtypur butonin e lëvizjes, për shkak të mekanizimit të lëvizjes.

Kohëmatësi me fikje automatike (Fig. 9)

Shtypni butonin e kohëmatësit me fikje automatike (3) ndërsa ventilatori është duke punuar. Kohëzgjatja për aktivizimin e kohëmatësit me fikje automatike ndryshon sa herë që shtypni butonin (për 1 orë / 2 orë / 4 orë / fikur). Numri nën çdo tregues në kohëmatësin me fikje automatike tregon orën(t) që kanë mbetur deri në fikjen e ventilatorit. Kohëmatësi me fikje automatike do të fiket me kalimin e kohës.

SHËNIM:

Në varësi të llojit të kutisë së baterisë dhe kapacitetit të mbetur, kohëmatësi me fikje automatike mund të aktivizohet më herët, sesa koha e përcaktuar.

Mënyra për të varur ventilatorin (Fig. 10)

Përdorni mbajtëset (10) në dorezë për ta varur ventilatorin me bateri në një tub ose në vende të tjera të përshtatshme. Për të shmangur rënien aksidentale të ventilatorit me bateri, vendosni një rrip në vrimën e rripit mbajtës (7) dhe sigurojeni atë.

KUJDES:

- Mos e varni asnjëherë ventilatorin me bateri në vende të larta ose në vende ku pajisja mund të bjerë.
- Për të mbajtur ventilatorin me bateri, përdorni metal të fortë si p.sh. një tub metal. Diametri i tubit të përdorur për të varur pajisjen duhet të jetë më i vogël se 24 mm dhe të mbajë 8,0 kg. Mos e vendosni ventilatorin me bateri më lart se 2,3 m.

Montimi mbi një këmbalec (Fig. 11)

Ventilatori me bateri mund të montohet mbi këmbalecin Makita.

Kur e përdorni këmbalecin me boshtin e filetuar 5/8"-11 UNC, montojeni ventilatorin me bateri duke përdorur vrimën e dados (18).

Përdorimi i përshtatësit AC (aksesor opsional)

PARALAJMËRIM

- Mos e përdorni asnjëherë ventilatorin me bateri kur kordoni ose priza janë të dëmtuar.
- Mos e mbani prizën me duar të lagura ose me yndyrë.
- Mos e lini përshtatësin AC të shkëputur nga ventilatori me bateri, ndërsa furnizohet me energji nga rrjeti. Fëmijët e vegjël mund ta vendosin prizën në gojë dhe kjo mund t'u shkaktojë lëndime.

Vendoseni prizën 12 V DC të përshtatësit AC në prizën 12 V DC (**Fig.1, 2**) dhe më pas vendoseni kunjat AC në rrymën elektrike. Sigurohuni që shkalla e tensionit të rrjetit elektrik të korrespondojë me atë të përshtatësit.

SHËNIM:

- Pas lidhjes së përshtatësit AC, ventilatorit me bateri do t'i duhen 3–5 sekonda për t'u ndezur.
- Përshtatësi mund të gërvijë, ndërsa jeni duke e përdorur për furnizim me energji elektrike. Kjo nuk e ndikon përdorimin normal të tij.
- Përshtatësi AC nuk e karikon baterinë e vendosur te ventilatori me bateri.

MIRËMBAJTJA

PARALAJMËRIM

- Në rast shërbimi, kontaktoni me Qendrat e Autorizuara të Shërbimit Makita dhe përdorni vetëm pjesë këmbimi identike. Përdorimi i pjesëve të tjera mund të shkaktojë rrezik ose ta dëmtojë produktin.
- Për të shmangur lëndime serioze personale, hiqeni gjithmonë kutinë e baterisë ose përshtatësin AC (aksesor opsional) nga njësia, kur jeni duke e pastruar ose mirëmbajtur.
- Lejoni që ventilatori me bateri të ftohet plotësisht, para se të kryeni ndonjë inspektim, mirëmbajtje, procedurat e pastrimit apo ta ruani në një vend.

Mirëmbajtje e përgjithshme

Pasi ventilatori me bateri të ftohet, përdorni peceta të pastra për ta pastruar nga papastërtitë, pluhuri, vajrat, yndyrat, etj. Mos përdorni kurrë gazolinë, benzinë, hollues, alkool ose lëndë të ngjashme. Kjo mund të shkaktojë çngjyrosje, deformim ose çarje.



PARALAJMËRIM

- Të gjitha pjesët duhet të zëvendësohen në qendrën e autorizuar të shërbimeve.

Ruajtja

Për të parandaluar zjarrin ose djegien, lejoni që ventilatori me bateri të ftohet plotësisht para se ta ruani në një vend. Mos e lini në një vend për një kohë të gjatë baterinë e shkarkuar, pasi kjo mund ta shkurtojë jetëgjatësinë e saj.

Nëse keni pyetje teknike, ju lutemi të kontaktoni me agjentin e shitjeve.

AKSESOR OPSIONAL



KUJDES:

Këta aksesore ose pjesë rekomandohen të përdoren me produktet Makita të specifikuar në këtë manual. Përdorimi i aksesoreve ose pjesëve të tjera mund të shkaktojë rrezik lëndimi. Përdorni vetëm aksesore ose pjesë për qëllimin e caktuar.

Nëse keni nevojë për asistencë për më shumë detaje në lidhje me këta aksesore, kontaktoni me Qendrën lokale të shërbimeve Makita.

- Përshtatësi AC
- Karikuesi dhe bateria origjinale Makita

SHËNIM:

Disa nga pjesët në listë mund të përfshihen në paketën e pajisjes si aksesore standardë. Ato mund të ndryshojnë nga njëri shtet në tjetrin.

Български

Този уред може да се използва от деца на възраст над 8 години и от лица с намалени физически, сензорни или умствени способности, или на които липсват опит и познания, ако са под пряк надзор на лице, което отговаря за тях, или са им дадени инструкции относно безопасната работа с уреда, и те разбират опасностите, свързани с това. Деца не трябва да играят с уреда. Почистването и поддръжката не трябва да се осъществяват от деца без надзор.

Моля, преди употреба прочетете и разберете всички предупреждения и инструкции, за да предотвратите сериозни наранявания.

Настоящото упътване ще Ви е необходимо за предупрежденията за безопасност, предпазните мерки, сглобяването, експлоатацията, проверката и процедурите за поддръжка. Съхранявайте упътването на безопасно и сухо място, за да може да правите справка с него и в бъдеще.

ПРЕДУПРЕЖДЕНИЯ И ПРАВИЛА ЗА БЕЗОПАСНОСТ

ВАЖНИ ИНСТРУКЦИИ ЗА БЕЗОПАСНОСТ

Когато се използва електрически уред, трябва винаги да се вземат стандартните предпазни мерки, които включват:

ПРОЧЕТЕТЕ ВСИЧКИ ИНСТРУКЦИИ ПРЕДИ УПОТРЕБА НА ТОЗИ УРЕД.

ПРЕДУПРЕЖДЕНИЕ - За да сведете до минимум опасността от пожар, токов удар или нараняване:

1. Не излагайте уреда на дъжд. Съхранявайте уреда на закрито.
2. Не позволявайте да се използва като играчка. Необходимо е повишено внимание, когато уредът се използва от или близо до деца.
3. Използвайте само както е описано в това упътване. Използвайте само приставки, препоръчани от производителя.
4. Не използвайте с повредени батерии. Ако уредът не работи добре или е бил изпуснат, повреден, оставен навън или паднал във вода, изпратете го в наш сервизен център.
5. Не докосвайте уреда с мокри ръце.
6. Не поставяйте предмети в отворите.
7. Дръжте косата, свободните дрехи, пръстите и всички части от тялото си далеч от отворите и движещите се части на уреда.
8. Изключете напълно уреда преди да свалите батерията.
9. Използвайте само АС адаптера и зарядното устройство (допълнителни аксесоари), предоставени от производителя. Аксесоари, които са подходящи за един вид безжичен вентилатор, може да са опасни, когато се използват с други вентилатори.
10. Не зареждайте батерията на открито.
11. Не излагайте уреда на огън или висока температура.
12. Не използвайте уреда близо до открити пламъци, горещи въглени или на места, където има опасност от експлозия, например близо до леснозапалими течности, газове или прах. Безжичният вентилатор изпуска искри, които могат да възпламенят праха или парите.
13. Не използвайте безжичния вентилатор на влажни места, например в баня.
14. Този безжичен вентилатор е само за ползване на закрито. Не го използвайте на открито.
15. Този уред е предназначен само за домашна употреба.
16. Прочетете внимателно това упътване за работа и ръководството на адаптера преди да започнете работа с уреда.
17. Спрете работа веднага, ако забележите нещо нередно.
18. Ако изпуснете или ударите вентилатора, проверете го внимателно за пукнатини или повреди, преди отново да го използвате.
19. Не приближавайте безжичния вентилатор до печки или други източници на топлина.
20. Не използвайте вентилатора, ако има счупени, изкривени, пукнати или повредени части. Използването на безжични вентилатори, които изглеждат повредени или не работят нормално, трябва да се преустанови незабавно. Инспектирайте уреда преди всяко пускане.
21. Не оставяйте безжичния вентилатор без надзор, когато е под напрежение.

22. Когато използвате АС адаптера (допълнителен аксесоар), внимавайте да не го повредите. Никога не използвайте кабела на адаптера, за да носите вентилатора или да изваждате щепсела от контакта. Пазете АС адаптера от топлина, масло, остри ръбове или движещи се части. Ако адаптерът е повреден, сменете го незабавно. Повреденият адаптер увеличава риска от токов удар.

ИЗПОЛЗВАНЕ И ПОДДРЪЖКА НА БЕЗЖИЧНИЯ ВЕНТИЛАТОР

1. Използвайте подходящ безжичен вентилатор за съответното приложение. Не използвайте вентилатора не по предназначение.
2. Безжичният вентилатор може да работи с литиево-йонна батерия Makita, посочена в раздел „СПЕЦИФИКАЦИИ“ на настоящото ръководство, или с АС адаптера, доставен като допълнителен аксесоар. Използването на други батерии може да доведе до пожар. Презареждайте батерията само с посоченото зарядно устройство. Зарядно устройство, което е подходящо за един вид батерии, може да предизвика пожар, ако се използва с други батерии.
3. Когато не използвате безжичния вентилатор, го съхранявайте на място, недостъпно за деца и други лица, които не са обучени за работа с него.
4. Сваляте батерията и изключете АС адаптера (допълнителен аксесоар) от захранването преди да приберете вентилатора за съхранение. Тези превантивни мерки намаляват риска от случайно стартиране на вентилатора. Винаги сваляйте батерията и изключвайте вентилатора от електрическия контакт, преди да извършите проверка, поддръжка или почистване.
5. Когато не използвате батерията, я дръжте далеч от други метални предмети. Окъсяване на клемите на батерията може да предизвика искри, изгаряния или пожар.
6. Изключете уреда от захранването и го оставете да се охлади, преди да извършите поддръжка или почистване.
7. Не допускайте рутината и познаването на уредите да Ви направят невнимателни. Не забравяйте, че разсейване дори за част от секундата може да доведе до сериозно нараняване.
8. Когато поставяте/сваляте батерията или свързвате/разкачате АС адаптера (допълнителен аксесоар), винаги поставяйте безжичния вентилатор на равна и стабилна повърхност.
9. Не използвайте батерии, приставки или аксесоари, които не са препоръчани от производителя на този уред. Използването на неодобриени батерии, приставки или аксесоари може да доведе до сериозни наранявания.

СЕРВИЗНО ОБСЛУЖВАНЕ

1. Сервизното обслужване на безжичния вентилатор трябва да се извършва единствено от квалифицирани сервизни техници. Сервизно обслужване и поддръжка, извършени от неквалифицирани лица, може да доведат до нараняване.
2. При сервизното обслужване на безжичния вентилатор трябва да се използват единствено идентични резервни части. Използването на неодобриени резервни части или неследване на инструкциите за поддръжка увеличава риска от токов удар или нараняване.
3. Не изгаряйте вентилатора дори ако е сериозно повреден. Батерията може да експлодира в огъня. Изхвърлете го в съответствие с местното законодателство.

БАТЕРИЯ

1. Не допускайте неволно стартиране на уреда. Уверете се, че ключът е в изключено положение, преди да поставите батерията, или преди хващане или пренасяне на уреда. Носене на уреда с пръсти върху ключа или под напрежение с включен ключ за захранване увеличава вероятността от злополуки.
2. Сваляте батерията от уреда, преди да правите настройки, да сменяте аксесоари или да оставите уреда на съхранение. Тези превантивни мерки намаляват риска от случайно стартиране на уреда.
3. Зареждайте само със зарядното устройство, посочено от производителя. Зарядно устройство, което е подходящо за един вид батерии, може да предизвика пожар, ако се използва с други батерии.
4. Използвайте уреда само със специално определената батерия. Използването на друга батерия може да доведе до пожар и нараняване.
5. При тежки условия от батериите може да бъде изхвърлена течност - избягвайте контакт с нея. Ако случайно попадне върху вас, измийте добре с вода. В случай, че течността попадне в очите ви, потърсете и медицинска помощ. Течността, изхвърлена от батерията, може да причини раздразнение или изгаряния.
6. Не използвайте повредени или модифицирани батерия или уред. Повредените или модифицирани батерии могат да предизвикат непредвидими последици, например пожар, експлозия или нараняване.
7. Не излагайте батерията или уреда на огън или висока температура. Излагането на огън или висока температура над 130°C може да предизвика експлозия. 130 °C е приблизително равно на 265°F.
8. Следвайте инструкциите за зареждане и не зареждайте батерията или уреда извън температурния диапазон, посочен в инструкциите. Неправилно зареждане или зареждане извън температурния диапазон може да повреди батерията и увеличава опасността от пожар.
9. Сервизното обслужване трябва да се извършва единствено от квалифицирани сервизни техници и с използването на идентични резервни части. Това ще гарантира запазване на безопасността на продукта.

10. Не модифицирайте и не се опитвайте да ремонтирате уреда или батерията, освен както е указано в инструкциите за употреба и поддръжка.
11. Преди да използвате батерията, прочетете всички инструкции и означения с предупреждения върху (1) зарядното устройство, (2) батерията и (3) продукта, който я използва.
12. Не разглобявайте батерията.
13. Ако времето на работа за едно зареждане стане твърде късо, спрете незабавно използването на батерията. В противен случай има риск от прегряване, изгаряния и дори експлозия.
14. Ако в очите Ви попадне електролит, изплакнете ги добре с чиста вода и незабавно потърсете медицинска помощ. В противен случай може да загубите зрението си.
15. Не давайте на късо батерията.
 - (1) Не докосвайте клемите с електропроводими материали.
 - (2) Избягвайте да съхранявате акумулаторната батерия в контейнер с други метални предмети като пирони, монети и др.
 - (3) Не излагайте акумулаторната батерия на вода или дъжд.
16. Даване на късо на акумулаторната батерия може да доведе до свръхток, прегряване, изгаряния и дори експлозия.
17. Не съхранявайте уреда и батерията на места, където температурата може да достигне 50°C или повече.
18. Не изгаряйте акумулаторната батерия, дори ако е сериозно повредена или напълно изхабена. Акумулаторната батерия може да експлодира в огъня.
19. Внимавайте да не изпускате или удряте акумулаторната батерия.
20. Литиево-йонните батерии подлежат на изискванията на законите за опасните стоки и товари. При транспортиране от превозвачи (например от трети страни, спедитори, куриери и др.) трябва да се спазват специалните изисквания относно опаковането и маркировката/етикетирането. Когато трябва да подготвите артикул за транспортиране, ако е необходимо, се консултирайте със специалист по опасни материали. Освен това, моля, спазвайте местната нормативна уредба, която може да е по-подробна. Залепете с тиксо или покрийте откритите клеми и опаковайте батерията така, че да не може да се движи в пакета.
21. Следвайте местните разпоредби относно изхвърлянето на батерии.
22. Използвайте батериите само с продуктите, посочени от Makita. Инсталирането на батерии на неодобрени продукти може да доведе до пожар, прегряване, експлозия или изтичане на електролит.

 ВНИМАНИЕ: Използвайте само оригинални батерии Makita.

Използването на неоригинални батерии или батерии Makita, които са били модифицирани, може да доведе до експлодиране на батерията, причиняване на пожар, нараняване и щети. Също така това ще обезсили гаранцията от Makita за продукта и зарядното устройство Makita.

Съвети за поддържане на издръжливостта на акумулаторната батерия:

1. Зареждайте батерията преди да се е изтощила напълно. Винаги спирайте работа и зареждайте батерията, ако забележите, че уредът е загубил мощност.
2. Никога не зареждайте напълно заредена батерия. Презареждане над нормалното съкращава полезния живот на батерията.
3. Зареждайте батерията при стайна температура в диапазона 10°C–40°C. Оставете горещата батерия да се охлади, преди да я заредите.
4. Заредете батерията, ако не сте я използвали за дълъг период от време (повече от 6 месеца).

ЗА ДА СЕ ОСИГУРИ МАКСИМАЛНА ПРОИЗВОДИТЕЛНОСТ НА БАТЕРИЯТА, СЕ ПРЕПОРЪЧВА ТЯ ДА СЕ ЗАРЕДИ ПРЕДИ ДА СЕ ИЗПОЛЗВА ЗА ПРЪВ ПЪТ.

ЗАПАЗЕТЕ ТЕЗИ ИНСТРУКЦИИ

СПЕЦИФИКАЦИИ

Този вентилатор е оборудван с 3-степенно управление на скоростта, въртяща се вентилаторна глава и таймер за автоматично изключване. За храненето му се използва батерия Makita или AC адаптер (допълнителен аксесоар).

Модел:		CF101D	DCF102
[Номинално напрежение] Батерия		[10,8 V / 10,8 V – 12 V макс.] BL1015, BL1016, BL1020B, BL1021B, BL1040B, BL1041B	[14,4 V] BL1415, BL1415N, BL1430, BL1430B, BL1440, BL1450, BL1460B [18 V] BL1815, BL1815N, BL1820, BL1820B, BL1830, BL1830B, BL1840, BL1840B, BL1850, BL1850B, BL1860B
AC адаптер (допълнителен аксесоар)	Входящ ток	100–240V, 50/60 Hz, 0,6 A макс.	
	Изходящ ток	12 V 1,5 A	
Размери (Д x В x Ш)		185 x 260 x 284 мм	185 x 272 x 284 мм
Нетно тегло (без батерията)		1,3 кг	

ВНИМАНИЕ

Използвайте само изброените по-горе батерии. Използването на други батерии може да доведе до нараняване или пожар.

Издръжливост на батерията

Следващата таблица се отнася за някои батерии Makita. Приблизителното време за работа с напълно заредена батерия е показана:

Модел	Батерия	Обороти на вентилатора		
		Ниски	Средни	Високи
CF101D	BL1040B, BL1041B	630 минути	380 минути	275 минути
DCF102	BL1460B	860 минути	465 минути	365 минути
	BL1860B	1270 минути	705 минути	575 минути

Символи

Следните символи се използват за уреда. Уверете се, че разбирате тяхното значение, преди да започнете работа.



Прочетете упътването за работа.



Само за държави в рамките на ЕС.

Не изхвърляйте електрическо оборудване или батерии заедно с битовите отпадъци!

Електрическото оборудване, батериите и акумулаторните батерии, които са в края на своя полезен живот, трябва да се събират отделно и да се връщат в екологично-съобразни съоръжения за рециклиране, както е определено в европейските директиви относно отпадъците от електрическо и електронно оборудване, батериите и акумулаторните батерии и тяхното прилагане в съответствие с националното законодателство.

Описание на компонентите (фиг. 1–11)

- | | | |
|---------------------------|--|-------------------------------------|
| 1. Бутон за хранване | 2. Бутон за регулиране на скоростта | 3. Бутон за автоматичния таймер |
| 4. Бутон за осцилация | 5. Индикатор за скоростта | 6. Индикатор за автоматичния таймер |
| 7. Отвор за кайшка | 8. Бутон за освобождаване (само на DCF102) | 9. Слот за батерията |
| 10. Кука за закачане | 11. Гнездо 12 V DC | 12. AC адаптер |
| 13. Червен индикатор | 14. Бутон | 15. Батерия |
| 16. Светлинният индикатор | 17. Бутон за проверка | 18. Отвор за винт (5/8"-11 UNC) |

РАБОТА С УРЕДА

Инсталиране и сваляне на батерията (Фиг. 3)

⚠ ВНИМАНИЕ:

- Винаги изключвайте уреда преди инсталиране или сваляне на батерията.
- Дръжте уреда и батерията здраво, когато инсталирате или сваляте батерията. Ако не държите уреда или батерията здраво, те могат да се изплъзнат от ръцете ви, което може да доведе до повреда на уреда и батерията, или до нараняване.
- Инсталирайте батерията, като я поставите докрай, така че червеният индикатор (13) да не се вижда. Ако не го направите, батерията може да падне от уреда и да причини нараняване на Вас или на други лица наблизо.

За да свалите батерията, плъзнете я навън от уреда, докато плъзгате бутон (14).

За да инсталирате батерията, изравнете щифта на батерията с жлеба в корпуса и плъзнете батерията на мястото ѝ. Винаги поставяйте батерията докрай, докато се застопори на мястото си с леко щракване. Ако може да видите червения индикатор (13) в горната страна на бутона, значи батерията не е влязла докрай и не е застопорена добре.

Не използвайте сила при инсталиране на батерията. Ако батерията не се плъзга лесно, значи не е поставена правилно.

Индикатор за оставащия заряд на батерията (Фиг. 4)

Само за батерии с индикатор

Натиснете бутона за проверка (17) на батерията, за да видите оставащия ѝ заряд. Светлинният индикатор (16) светва за няколко секунди.

Светлинният индикатор			Оставащ заряд
 Светят	 Не светят	 Мигащи	
			75 % до 100 %
			50 % до 75 %
			25 % до 50 %
			0 % до 25 %
			Заредете батерията. (Само за батерии от 18 V и 14,4 V)
			Батерията може да е повредена. (Само за батерии от 18 V и 14,4 V)

ЗАБЕЛЕЖКА:

- В зависимост от условията на употреба и температурата на околната среда оставащият заряд на батерията може да не се показва точно.

Система за защита на уреда / батерията

Уредът е оборудван със система за защита. Тази система автоматично прекъсва захранването на мотора и удължава времето за работа на уреда и батерията. Уредът автоматично спира по време на работа, ако батерията е в едно от следните състояния.

- Защита от претоварване: Когато при работа уредът започне да използва необичайно голям ток, той спира автоматично без предупреждение. В тази ситуация изключете уреда и след това преустановете действията, които са довели до претоварването му. След това включете отново уреда, за да започнете отново.
- Защита от прегряване: Когато уредът прегрее, той спира автоматично. Оставете уредът да се охлади, преди да го включите отново.
- Защита от слабо захранване: Когато батерията се изтощи, уредът спира автоматично. Ако уредът не се включи дори когато се задействат ключовете, свалете батерията от уреда и я заредете.

Пускане/Спиране на вентилатора (Фиг. 1, 2)

Натиснете бутона за захранването (1), за да включите вентилатора. Натиснете бутона за захранването, за да изключите вентилатора.

Промяна на скоростта на вентилатора (Фиг. 5)

Натиснете бутона за регулиране на скоростта (2), докато вентилаторът работи. Скоростта на вентилатора се увеличава с всяко натискане на бутона. Когато вентилаторът работи на максимална скорост, натискане на бутона за регулиране на скоростта ще го превключи на най-ниска скорост. Безжичният вентилатор стартира със същата скорост, като последните актуални настройки.

Регулиране на ъгъла на вентилатора (Фиг. 6, 7)

Ъгълът на главата на вентилатора може да се регулира ръчно. Това може да става в диапазона, показан на фигурата.

На DCF102 натиснете и задръжте бутонът за освобождаване (8), когато регулирате ъгъла на главата на вентилатора.

ЗАБЕЛЕЖКА:

Не обръщайте главата на вентилатора повече от допустимия диапазон.

Осцилиране на главата на вентилатора (Фиг. 8)

Натиснете бутона за осцилация (4) и главата на вентилатора ще започне да осцилира. Натиснете бутона отново, за да спрете осцилацията.

Главата на вентилатора започва да осцилира от позицията, в която се намира при натискане на бутона за осцилация. Главата на вентилатора може да осцилира в рамките на 90 градуса.

⚠ ВНИМАНИЕ:

- Когато главата на вентилатора осцилира, не поставяйте предмети в обхвата ѝ на движение. Безжичният вентилатор може да се премести или падне от осцилацията.
- Не спирайте осцилацията, като държите главата на вентилатора. Винаги натискайте бутона за осцилация, за да я спрете.

ЗАБЕЛЕЖКА:

В определени позиции главата на вентилатора може да не започне да осцилира веднага, след като бъде натиснат бутонът за осцилация, поради особеност на механизма за осцилация.

Автоматичен таймер (Фиг. 9)

Натиснете бутон за автоматичния таймер (3), докато вентилаторът работи. Настройките за автоматично изключване на таймера се променят с всяко натискане на бутона (1 час / 2 часа / 4 часа / Изкл.).

Числото под всеки от индикаторите на автоматичния таймер показва оставащото време до изключване на вентилатора в часове. Индикаторът на автоматичния таймер се изключва след време.

ЗАБЕЛЕЖКА:

Автоматичният таймер за изключване може да се активира по-рано от зададеното време в зависимост от типа на батерията и оставащия заряд в нея.

Закачане на вентилатора (Фиг. 10)

Използвайте куката (10) на дръжката на безжичния вентилатор, за да го закачите на стойка или друго място. За да предотвратите случайно падане на безжичния вентилатор, поставете каишка през отвора за каишка (7) и го закрепете здраво.

⚠ ВНИМАНИЕ:

- Никога не закачайте и не поставяйте безжичния вентилатор на високи места или повърхности, където може да се разклати и падне.
- За закачане на безжичния вентилатор използвайте твърди материали, например метален стълб или стойка. Диаметърът им не трябва да бъде по-малък от 24 мм и трябва да издържат тегло от минимум 8,0 кг. Не закачайте безжичния вентилатор по-високо от 2,3 м.

Монтиране на триножник (Фиг. 11)

Безжичният вентилатор може да се монтира на триножник Makita.

Когато се използва триножник с резбована тръба 5/8"-11 UNC, монтирайте безжичния вентилатор, като използвате отвора за винт (18).

Използване на AC адаптера (допълнителен аксесоар)

ПРЕДУПРЕЖДЕНИЕ

- Не използвайте безжичния вентилатор, ако кабела или щепсела са повредени.
- Не докосвайте кабела или батерията с мокри или мръсни ръце.
- Не оставяйте AC адаптера свързан към захранването, когато не е свързан с безжичен вентилатор. Малките деца могат да поставят конектора, по-който тече ток, в устата си и да се наранят.

Мушнетe конектора 12V DC на AC адаптера в гнездото 12 V DC (**Фиг. 1, 2**), и след това включете щепсела на AC адаптера в електрически контакт. Уверете се, че напрежението на захранването отговаря на спецификациите на адаптера.

ЗАБЕЛЕЖКА:

- Може да отнеме от 3 до 5 секунди след свързване на AC адаптера, докато безжичния вентилатор стартира.
- Адаптерът може да издава звук, докато е свързан и се използва за захранване на вентилатора. Това не влияе на нормалната му работа.
- AC адаптерът не зарежда батерията, поставена на безжичния вентилатор.

ПОДДРЪЖКА

ПРЕДУПРЕЖДЕНИЕ

- За сервизно обслужване се обръщайте към оторизираните сервизни центрове на Makita и използвайте само идентични резервни части. Използването на други резервни части може да предизвика опасна ситуация или повреда на продукта.
- За да се избегнат сериозни наранявания, винаги сваляйте батерията и изключвайте AC адаптера от уреда, когато извършвате почистване или поддръжка.
- Оставете безжичния вентилатор да изстине напълно, преди да извършите проверка, операция по поддръжката, процедура за почистване или да го приберете за съхранение.

Стандартна поддръжка

След като безжичният вентилатор се охлади, използвайте чисти кърпи, за да отстраните праха, мръсотията, маслото, греста и другите замърсители. Никога не използвайте нафта, бензин, разтворител, алкохол или др. подобни препарати. Това може да доведе до обезцветяване, деформация или напукване.

ПРЕДУПРЕЖДЕНИЕ

- Всички повредени части трябва да се сменят в оторизиран сервиз.

Съхранение

За да предотвратите пожар или изгаряне, оставете безжичния вентилатор да изстине напълно, преди да го приберете за съхранение.

Не прибирайте за продължително съхранение изтощени батерии, тъй като това ще съкрати техния полезен живот.

Ако имате технически въпроси, моля, свържете се с търговски представител.

ДОПЪЛНИТЕЛНИ АКСЕСОАРИ

ВНИМАНИЕ:

Тези аксесоари или приставки се препоръчват за използване с Вашия уред Makita, описан в това ръководство. Използването на други аксесоари и приставки може да доведе до нараняване. Използвайте аксесоарите и приставките само според предназначението им.

Ако имате нужда от повече информация или съвет относно тези аксесоари, моля, обърнете се към най-близкия сервиз на Makita.

- AC адаптер
- Оригинална батерия и зарядно устройство Makita

ЗАБЕЛЕЖКА:

Някои артикули от списъка могат да бъдат окомплектовани с уреда като стандартни аксесоари. Те може да са различни за различните държави.

Hrvatski

Ovaj aparat mogu koristiti djeca starija od 8 godina i osobe sa smanjenim fizičkim, osjetilnim ili mentalnim sposobnostima ili osobe koje nemaju potrebno iskustvo i znanje, ako su pod nadzorom ili ako su im dane upute za sigurnu upotrebu aparata i razumjele su opasnosti koje su prisutne. Djeca se ne smiju igrati s aparatom. Čišćenje i održavanje korisnika ne smiju obavljati djeca bez nadzora.

Kako biste izbjegli ozbiljnu ozljedu, pročitajte i uzmite u obzir sva upozorenja i upute prije upotrebe.

Ove upute za korištenje potrebne su Vam zbog sigurnosnih upozorenja i mjera predostrožnosti, postupka sklapanja, rada, provjere, održavanja te liste dijelova. Sačuvajte ove upute za korištenje na sigurno i suho mjesto ako Vam ponovno zatrebaju.

UPOZORENJA I SIGURNOSNA PRAVILA

VAŽNE SIGURNOSNE UPUTE

Kod korištenja električnog uređaja, potrebno je poštovati osnovne mjere predostrožnosti, uključujući sljedeće:

PROČITAJTE SVE UPUTE PRIJE UPOTREBE UREĐAJA.

UPOZORENJE – kako bi smanjili opasnost od požara, strujnog udara ili ozljeda:

1. Ne izlažite kiši. Pohranite na zatvorenom mjestu.
2. Ne smije se koristiti kao igračka. Kada uređaj koriste djeca ili kada se koristi u blizini djece, potreban je strogi nadzor.
3. Koristiti samo kako je opisano u ovim uputama za korištenje. Koristite nastavke samo prema preporuci proizvođača.
4. Ne koristite s oštećenom baterijom. Ako uređaj ne radi kako treba, ako je pao, oštećen je, ostavljen na otvorenom ili je pao u vodu, vratite ga u naš servisni centar.
5. Ne rukujte uređajem s mokrim rukama.
6. Ne stavljajte nikakve predmete u otvore.
7. Držite kosu, odjeću, prste i sve dijelove tijela podalje od otvora i pomičnih dijelova.
8. Ugasite sve kontrole prije uklanjanja baterije.
9. Koristite samo AC adapter ili punjač (dodatni pribor po izboru) koji je osigurao proizvođač. Dodatni pribor koji odgovara jednom bežičnom ventilatoru može postati opasan ako se koristi na drugima.
10. Ne punite bateriju na otvorenom.
11. Ne izlažite vatri ili visokim temperaturama.
12. Ne koristite blizu otvorenog plamena, žeravice ili eksplozivnih atmosfera, kao u prisutnosti zapaljivih tekućina, plinova ili prašine. Bežični ventilator proizvodi iskre koje mogu zapaliti prašinu ili pare.
13. Nikada ne koristite bežični ventilator na vlažnim mjestima kao što je kupaoonica.
14. Bežični ventilator je isključivo za unutarnju upotrebu. Nikada ne koristite bežični ventilator na otvorenom.
15. Uređaj je predviđen samo za kućnu upotrebu.
16. Prije upotrebe pažljivo pročitajte ove upute za korištenje, kao i upute za korištenje punjača.
17. Odmah prekinite upotrebu primijetite li išta neobično.
18. Ako ventilator padne ili ga udarite, prije upotrebe pažljivo pregledajte ima li pukotina ili oštećenja.
19. Bežični ventilator ne držite blizu peći ili ostalih izvora topline.
20. Ne koristite uređaj ako je slomljen, iskrivljen, popucao ili ako su dijelovi oštećeni. Bilo koji bežični ventilator koji se čini oštećen na bilo koji način ili koji ne radi ispravno, mora se odmah ukloniti iz upotrebe. Prije svake upotrebe pregledajte uređaj.
21. Ne ostavljajte bežični ventilator pod naponom i bez nadzora.
22. Kada koristite AC adapter (dodatni pribor po izboru) ne koristite ga u druge svrhe. Nikada ne koristite kabel adaptera za nošenje ventilatora ili za povlačenje utikača iz utičnice. Držite AC adapter podalje od topline, ulja, oštrih rubova ili pokretnih dijelova. Odmah zamijenite oštećeni adapter. Oštećeni adapter može povećati rizik od strujnog udara.

UPOTREBA I ODRŽAVANJE BEŽIČNOG VENTILATORA

1. Koristite ispravni bežični ventilator za vaše potrebe. Ventilator nemojte koristiti za svrhe za koje nije namijenjen.

- Bežični ventilator može raditi s Makita Li-ion baterijskim uloškom navedenim u odjeljku „SPECIFIKACIJE“ ovog priručnika ili AC adapterom priloženim kao dodatni pribor po izboru. Upotreba bilo kojih drugih baterija može stvoriti rizik od požara. Baterije punite samo s navedenim punjačem. Punjač koji odgovara jednom tipu baterije može stvoriti rizik od požara ako se koristi s drugim baterijom.
- Isključeni bežični ventilator pohranite podalje od djece i osoba koje nisu osposobljene za njegovo rukovanje.
- Isključite baterijski uložak i AC adapter (dodatni pribor po izboru) iz izvora energije prije pohranjivanja ventilatora. Navedene sigurnosne mjere mogu smanjiti rizik od slučajnog pokretanja ventilatora. Uvijek izvadite baterijski uložak i isključite ventilator iz električne utičnice prije obavljanja bilo kakvih provjera, održavanja ili postupaka čišćenja.
- Kada baterijski uložak nije u upotrebi, držite ga podalje od ostalih metalnih predmeta. Kratko spajanje kontakata baterije može uzrokovati iskre, opekline ili požar.
- Isključite uređaj i dozvolite da se ohladi prije čišćenja ili održavanja.
- Ne dopustite da postanete neoprezni zbog poznavanja alata. Zapamtite da je djelić sekunde dovoljan kako bi nastala ozbiljna ozljeda.
- Kod umetanja/uklanjanja baterije ili uključivanja/isključivanja AC adaptera (dodatni pribor po izboru), uvijek postavite bežični ventilator na ravnu i stabilnu površinu.
- Ne koristite nikakve baterije, priključke ni dodatni pribor koje ne preporučuje proizvođač ovog alata. Korištenje baterija, priključaka ili dodataka koje nije propisao proizvođač mogu rezultirati ozbiljnom osobnom ozljedom.

ODRŽAVANJE

- Servis bežičnog ventilatora mora provoditi isključivo kvalificirano servisno osoblje. Ako servis ili održavanje provode nekvallificirane osobe može doći do rizika od ozljede.
- Kod servisiranja bežičnog ventilatora, koristite isključivo identične zamjenske dijelove. Upotreba dijelova koji nisu ovlašteni ili nepri održavanje uputa o održavanju može stvoriti rizik strujnog udara ili ozljede.
- Ne spaljujte ovaj ventilator čak i ako je jako oštećen. Baterije mogu eksplodirati u vatri. Za pravilno zbrinjavanje ventilatora slijedite lokalne propise.

BATERIJSKI ULOŽAK

- Spriječite slučajno pokretanje. Provjerite je li prekidač u isključenom položaju prije povezivanja s baterijskim uloškom, podizanja ili prenošenja uređaja. Nošenje uređaja s prstom na prekidaču ili uključivanje napona kod uređaja kod kojih je prekidač uključen može uzrokovati nezgode.
- Odvijite baterijski uložak od uređaja prije svakog podešavanja, promjene dodatnog pribora ili pohranjivanja uređaja. Navedene sigurnosne mjere mogu smanjiti rizik od slučajnog pokretanja uređaja.
- Punite samo s punjačem koji je naveo proizvođač. Punjač koji odgovara jednom tipu baterijskog uložka može stvoriti rizik od požara ako se koristi s drugim baterijskim uloškom.
- Koristite uređaje samo s posebno namijenjenim baterijskim uloškom. Upotreba bilo kojeg drugog baterijskog uložka može stvoriti rizik od ozljede i požara.
- U uvjetima neprimjerenog korištenja, tekućina može iscuriti iz baterije; izbjegavajte kontakt. Ako dođe do slučajnog kontakta, isperite vodom. Ako tekućina dođe u kontakt s očima, dodatno potražite liječničku pomoć. Tekućina iz baterije može uzrokovati nadražnost ili opekline.
- Ne koristite baterijski uložak ili uređaj koji je oštećen ili modificiran. Oštećene ili modificirane baterije mogu se ponašati nepredvidivo i prouzročiti požar, eksploziju ili rizik od ozljeda.
- Ne izlažite baterijski uložak ili uređaj vatri ili previsokim temperaturama. Izlaganje vatri ili temperaturi iznad 130°C može uzrokovati eksploziju. Temperatura od 130°C istovjetna je temperaturi od 265°F.
- Slijedite sve upute za napajanje i ne punite baterijski uložak ili uređaj izvan temperaturnog raspona navedenog u uputama. Neodgovarajuće napajanje ili pri temperaturama izvan navedenog raspona mogu oštetiti bateriju i povećati rizik od požara.
- Servisiranje prepustite kvalificiranom servisnom osoblju i koristite isključivo identične zamjenske dijelove. Tako ćete osigurati zadržavanje sigurnosti proizvoda.
- Ne modificirajte i ne pokušavajte popraviti uređaj ili baterijski uložak osim kako je navedeno u uputama za upotrebu i održavanje.
- Prije upotrebe baterijskog uložka, pročitajte sve upute i sigurnosne oznake (1) baterijskog punjača, (2) baterije, i (3) proizvoda koji koristi bateriju.
- Ne rastavljajte baterijski uložak.
- Ako se radno vrijeme znatno skratilo, odmah prekinite upotrebu. Može rezultirati rizikom od pregrijavanja, mogućih opekline ili čak i eksplozije.
- Ako električni dospiju u vaše oči, isperite ih odmah čistom vodom i hitno potražite medicinsku pomoć. Može uzrokovati gubitak vašeg vida.
- Ne spajajte kratko baterijski uložak:
 - Ne dodirujte kontakte provodljivim materijalima.
 - Izbjegavajte pohranjivanje baterijskog uložka u spremniku s drugim metalnim predmetima poput čavala, kovanica, itd.
 - Ne izlažite baterijski uložak vodi ili kiši.
- Baterijski kratki spoj može uzrokovati veliki izboj struje, pregrijavanje, moguće opekline te čak i potpuni kvar.

17. Ne pohranjujte uređaj i baterijski uložak na mjestima gdje temperatura može doseći ili premašiti 50°C.
18. Ne spaljujte baterijski uložak čak i ako je jako oštećen ili u potpunosti istrošen. Baterijski uložak može eksplodirati u vatri.
19. Pazite da ne ispuštite ili udarite bateriju.
20. Dostavljene litij-ion baterije podliježu zahtjevima Zakona o opasnim tvarima. Kod komercijalnog transporta npr. koji obavlja treća osoba, špediter, potrebno je obratiti pažnju na pakiranje i oznake. Za pripremu pošiljke koja se šalje, potrebno je savjetovati se sa stručnjakom za opasne tvari. Molimo obratite pažnju na detaljnije nacionalne propise. Zalijepite ili prelijepite otvorene kontakte i zapakirajte bateriju tako da se ne može slobodno kretati u pakiranju.
21. Slijedite lokalne propise s obzirom na pravilno zbrinjavanje baterije.
22. Baterije koristite samo s proizvodima koje navodi Makita. Postavljanje baterija u nesukladne proizvode može uzrokovati požar, prekomjerno zagrijavanje, eksploziju ili curenje elektrolita.

⚠ OPREZ: Koristite samo originalne Makita baterije.

Upotreba neoriginalnih Makita baterija, ili baterija koje su promijenjene, može rezultirati puknućem baterije, izazivanjem požara, osobnom ozljedom i oštećenjem. Ujedno i poništava Makita jamstvo za Makita proizvod i punjač.

Savjeti za održavanje maksimalnog radnog vijeka baterije:

1. Punite baterijski uložak prije nego se potpuno isprazni. Uvijek prekinite rad i napunite baterijski uložak kada primijetite manju snagu uređaja.
2. Nikada ne punite potpuno puni baterijski uložak. Prekomjerno punjenje skraćuje radni vijek baterije.
3. Punite baterijski uložak pri sobnoj temperaturi od 10°C–40°C. Dopustite da se vrući baterijski uložak ohladi prije punjenja.
4. Punite baterijski uložak ako ga niste koristili dulje vrijeme (više od šest mjeseci).

KAKO BI SE OSIGURALE MAKSIMALNE PERFORMANSE BATERIJE, PREPORUČA SE DA SE BATERIJA NAPUNI PRIJE PRVE UPOTREBE.

SAČUVAJTE OVE UPUTE

SPECIFIKACIJE

Ovaj ventilator je opremljen funkcijama trobrzinske kontrole, pomične glave ventilatora i podešavanja automatskog gašenja. Izvor napajanja može biti Makita baterijski uložak ili AC adapter (dodatni pribor po izboru).

Model:		CF101D	DCF102
[Nazivni napon] Baterijski uložak		[10,8 V / 10,8 V – 12 V maks.] BL1015, BL1016, BL1020B, BL1021B, BL1040B, BL1041B	[14,4 V] BL1415, BL1415N, BL1430, BL1430B, BL1440, BL1450, BL1460B [18 V] BL1815, BL1815N, BL1820, BL1820B, BL1830, BL1830B, BL1840, BL1840B, BL1850, BL1850B, BL1860B
AC adapter (dodatni pribor po izboru)	Ulaz	100–240 V, 50/60 Hz, 0,6 A max	
	Izlaz	12 V 1,5 A	
Dimenzije (D x Š x V)		185 x 260 x 284 mm	185 x 272 x 284 mm
Neto težina (bez baterijskog uložka)		1,3 kg	

⚠ OPREZ

Koristite samo prethodno navedene baterijske uloške. Upotreba bilo kojeg drugog baterijskog uložka može uzrokovati ozljede i/ili požar.

Radno vrijeme baterije

Sljedeća tablica odnosi se na neke Makita baterijske uloške. Procijenjeno radno vrijeme u potpunosti napunjene baterije je kako slijedi:

Model	Baterijski uložak	Brzina zraka		
		Nisko	Srednje	Visoko
CF101D	BL1040B, BL1041B	630 min	380 min	275 min
DCF102	BL1460B	860 min	465 min	365 min
	BL1860B	1270 min	705 min	575 min

Simboli

Sljedeće su simboli koji se koriste za opremu. Pobrinite se da razumijete njihovo značenje prije uporabe.



Pročitajte ove upute za korištenje.



Samo za EU zemlje.

Ne bacajte električnu opremu ili baterijski uložak zajedno s kućnim otpadom!

Prema Europskim direktivama o gospodarenju otpadnom električnom i elektroničkom opremom, baterijama i akumulatorima, i njihovoj primjeni u skladu s nacionalnim zakonima, električna oprema, baterije i baterijski ulošci kojima je istekao rok iskoristivosti moraju se prikupljati odvojeno i vratiti u ekološki prihvatljivo postrojenje za recikliranje.

Opis dijelova (Slika 1.-11.)

- | | | |
|------------------------------------|--|---|
| 1. Dugme za paljenje | 2. Dugme za promjenu brzine puhanja | 3. Dugme za podešavanje automatskog gašenja |
| 4. Dugme za podešavanje zakretanja | 5. Pokazivač brzine puhanja | 6. Pokazivač automatskog gašenja |
| 7. Rupa za naramenicu | 8. Dugme za otpuštanje (samo kod DCF102) | 9. Otvor za bateriju |
| 10. Kuka | 11. Utičnica 12 V DC | 12. AC adapter |
| 13. Crveni indikator | 14. Dugme | 15. Baterijski uložak |
| 16. Svjetlo pokazivača | 17. Dugme za provjeru | 18. Rupa za vijak (5/8"-11 UNC) |

KAKO UPRAVLJATI JEDINICOM

Umetanje ili uklanjanje baterijskog uloška (Slika 3.)

OPREZ:

- Uvijek isključite uređaj prije umetanja ili uklanjanja baterijskog uloška.
- Čvrsto držite uređaj i baterijski uložak pri umetanju ili uklanjanju baterijskog uloška. Ako uređaj i baterijski uložak ne držite dovoljno čvrsto, može vam ispasti iz ruku, što može dovesti do oštećenja uređaja i baterijskog uloška i osobnih ozljeda.
- Umetnite baterijski uložak u potpunosti, sve dok crveni indikator (13) više nije vidljiv. U suprotnome, može slučajno ispasti iz uređaja te ozlijediti vas ili nekoga u vašoj blizini.

Kako bi uklonili baterijski uložak, kličite ga s uređaja te istovremeno kličite dugme (14).









Kako bi postavili baterijski uložak, poravnajte jezik baterijskog uloška s utorom na kućištu i kličite ga dok ne sjedne na mjesto. Uvijek ga postavite do kraja, dok čvrsto ne sjedne na mjesto uz mali klik. Ako možete vidjeti crveni indikator (13) na gornjoj strani dugmeta, nije do kraja pričvršćen.

Ne koristite silu kod umetanja baterijskog uloška. Ako uložak ne klizi lagano, ne postavljate ga ispravno.

Prikazivanje preostalog kapaciteta baterije (Slika 4.)

Samo za baterijske uloške s pokazivačem

Pritisnite dugme za provjeru (17) na baterijskom ulošku za prikazivanje preostalog kapaciteta baterije. Svjetla pokazivača (16) upale se na nekoliko sekundi.

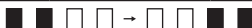
Svjetla pokazivača			Preostali kapacitet
 Upaljeno	 Ugašeno	 Treperi	
			75 % do 100 %
			50 % do 75 %
			25 % do 50 %
			0 % do 25 %
			Napunite bateriju. (Samo za baterije od 18 V i 14,4 V)
			Možda je došlo do kvara baterije. (Samo za baterije od 18 V i 14,4 V)

NAPOMENA:

- Ovisno o uvjetima upotrebe i okolnoj temperaturi, prikazivanje može neznatno odstupati od stvarnog kapaciteta.

Sustav za zaštitu uređaja / baterije

Uređaj je opremljen zaštitnim sustavom. Ovaj sustav automatski prekida napajanje motora kako bi produžio radni vijek uređaja i baterije. Uređaj automatski prestaje raditi ako se uređaj ili baterija nađu u jednom od sljedećih uvjeta.

- Zaštita od preopterećenja: Kada se uređajem rukuje na način da povlači abnormalno visoku struju, uređaj automatski prestaje s radom, bez bilo kakvog posebnog upozorenja. U tom slučaju isključite uređaj i prestanite s primjenom koja je uzrokovala preopterećenje uređaja. Zatim ponovno uključite uređaj za nastavak rada.
- Zaštita od pregrijavanja: Kada dođe do pregrijavanja uređaja, uređaj automatski prestaje s radom. Pustite uređaj da se ohladi prije nego što ga ponovno uključite.
- Zaštita od pretjeranog pražnjenja baterije: Kada dođe do pražnjenja baterije, uređaj automatski prestaje s radom. Ako uređaj ne radi čak ni pritiskanjem dugmadi, uklonite baterijski uložak iz uređaja i napunite ga.

Pokretanje / zaustavljanje ventilatora (Slike 1., 2.)

Pritisnite dugme za paljenje (1) kako bi pokrenuli ventilator. Ponovno pritisnite dugme za paljenje kako bi ugasili ventilator.

Promjena brzine puhanja (Slika 5.)

Pritisnite dugme za promjenu brzine puhanja (2) dok ventilator radi. Brzina puhanja povećava se svaki put kada pritisnete dugme. Brzina puhanja vratit će se na najmanju brzinu kod rada pri najvećoj brzini. Bežični ventilator radit će istom brzinom prema prijašnjoj postavci.

Prilagodba kuta glave ventilatora (Slike 6., 7.)

Kut glave ventilatora može se prilagoditi ručno. Raspon pokreta glave ventilatora prikazan je na slici. Za DCF102, pritisnite i držite dugme za otpuštanje (8) kada namještate kut glave ventilatora.

NAPOMENA:

Ne okrećite glavu ventilatora više od njegova raspona.

Podešavanje nagiba glave ventilatora (Slika 8.)

Pritisnite dugme za podešavanje zakretanja (4) kako bi podesili zakretanje glave ventilatora. Pritisnite dugme još jednom kako biste zaustavili nagibanje.

Glava ventilatora počinje se zakretati iz trenutnog položaja kada se ponovno pritisne dugme za podešavanje zakretanja. Glava ventilatora zakreće se u rasponu kuta od 90 stupnjeva.

OPREZ:

- Kod zakretanja glave ventilatora, uklonite sve prepreke iz dosega raspona pokretne glave ventilatora. Bežični ventilator može se zaljuljati i pasti zbog nagibanja.
- Ne zaustavljajte zakretanje držanjem glave ventilatora. Za zaustavljanje zakretanja uvijek pritisnite dugme za podešavanje zakretanja.

NAPOMENA:

Ovisno o položaju glave ventilatora, glava ventilatora se možda neće početi zakretati odmah nakon što pritisnete dugme za zakretanje, zbog mehanizma zakretanja.

Podešavanje automatskog gašenja (Slika 9.)

Pritisnite dugme za podešavanje automatskog gašenja (3) dok ventilator radi. Trajanje aktivacije automatskog gašenja mijenja se svaki put kada pritisnete dugme (1 sat / 2 sata / 4 sata / isključeno).

Broj na svakome pokazivaču automatskog gašenja ukazuje na preostale sate do isključivanja ventilatora. Pokazivač automatskog gašenja isključuje se nakon određenog vremena.

NAPOMENA:

Ovisno o tipu baterijskog uložka i njegovom preostalom kapacitetu, automatsko gašenje može se aktivirati i ranije od postavljenog vremena.

Vješanje ventilatora (Slika 10.)

Koristite kuku (10) na ručki kako bi objesili bežični ventilator na šipku ili druga korisna mjesta. Kako bi spriječili slučajni pad bežičnog ventilatora, pričvrstite naramenicu pomoću rupe za naramenicu (7) i osigurajte ga.

OPREZ:

- Nikada ne vješajte bežični ventilator na kuku na visoka mjesta ili na površine na kojima uređaj može izgubiti ravnotežu i pasti.
- Za vješanje bežičnog ventilatora, koristite tvrde materijale poput metalne šipke. Promjer šipke za vješanje na kuku mora biti manji od 24 mm i mora moći izdržati 8,0 kg. Ne vješajte bežični ventilator na visini većoj od 2,3 m.

Montaža na tronožac (Slika 11.)

Bežični ventilator može se montirati na Makita tronožac.

Kada koristite tronožac s navojnom šipkom 5/8"-11 UNC, montirajte bežični ventilator pomoću rupe za vijak (18).

Upotreba AC adaptera (dodatni pribor po izboru)

UPOZORENJE

- Nikada ne koristite bežični ventilator kada su kabel napajanja ili utikač oštećeni.
- Ne rukujte kablom napajanja s mokrim ili masnim rukama.
- Ne ostavljajte AC adapter odvojen od bežičnog ventilatora ako je još priključen u izvor napajanja. Mala djeca mogu staviti utikač pod naponom u usta i izazvati ozljedu.

Uključite 12 V DC utikač AC adaptera u 12 V DC utičnicu (**Slika 1., 2.**), zatim uključite AC pinove u glavni izvor napajanja. Pobrinite se da propisani napon glavnog izvora napajanja odgovara onome adaptera.

NAPOMENA:

- Nakon što je AC adapter spojen, bežičnom ventilatoru je potrebno 3–5 sekundi kako bi se pokrenuo.
- Adapter može pucketati kada se koristi s glavnim izvor napajanja. Ovo ne utječe na normalnu upotrebu.
- AC adapter ne puni bateriju koja je umetnuta u bežični ventilator.

ODRŽAVANJE

UPOZORENJE

- Za potrebe servisiranja, obratite se Makita ovlaštenim servisnim centrima, isključivo s identičnim zamjenskim dijelovima. Upotreba bilo kojih drugih dijelova može uzrokovati nesreću ili oštećenje proizvoda.
- Kako bi izbjegli ozbiljnu osobnu ozljedu, uvijek uklonite baterijski uložak ili AC adapter (dodatni pribor po izboru) iz jedinice kod čišćenja ili bilo kakvog održavanja.
- Dopustite da se bežični ventilator u potpunosti ohladi prije provođenja provjera, održavanja, postupaka čišćenja ili skladištenja.

Općenito održavanje

Kada se bežični ventilator ohladi, koristite čiste krpe za uklanjanje prljavštine, prašine, ulja, masnoće, itd. Nikada nemojte koristiti gorivo, benzin, razrjeđivač, alkohol ili slično. Moglo bi doći do promjene boje, oblika ili napuklina.



UPOZORENJE

- Svi dijelovi trebali bi se zamijeniti u ovlaštenom servisnom centru.

Pohranjivanje

Kako bi spriječili požar ili zapaljenje, dopustite da se bežični ventilator u potpunosti ohladi prije nego što ga pohranite. Ne pohranjujte ispražnjenu bateriju tijekom dugih vremenskih razdoblja jer se tako može skratiti njezin radni vijek.

Za tehnička pitanja, molimo kontaktirajte prodajnog agenta.

DODATNI PRIBOR PO IZBORU



OPREZ:

Ovaj dodatni pribor ili priključci preporučuju se za korištenje s vašim Makita proizvodom navedenim u ovim uputama za korištenje. Upotreba bilo kojeg drugog dodatnog pribora ili priključaka mogla bi stvoriti rizik od osobne ozljede. Dodatni pribor ili priključke koristite samo za njihovu propisanu namjenu.

Ako Vam je potrebna pomoć za više detalja u pogledu dodatnog pribora, obratite se najbližem Makita servisnom centru.

- AC adapter
- Originalna Makita baterija i punjač

NAPOMENA:

Neki od predmeta na popisu mogu biti uključeni u paket s uređajem kao dio standardnog pribora. Mogu se razlikovati od zemlje do zemlje.

Македонски

Овој уред може да се користи од деца кои имаат 8 години или повеќе и од лица кои се со намалени психички, сензорни или умствени способности или со недоволно искуство и знаење ако се под надзор или добиваат упатства во врска со користењето на овој уред на безбеден начин и ги разбираат вклучените опасности. Деца не треба да играат со уредот. Чистењето и корисничкото одржување не треба да се вршат од деца без надзор.

За да спречите сериозна повреда, прочитајте ги и разберете ги сите предупредувања и упатства пред употребата.

Ова упатство ќе ви биде потребно за безбедно предупредувања и мерки на претпазливост, склопување, работење, проверка, постапки на одржување. Чувајте го ова упатство на безбедно и суво место за идна употреба.

ПРЕДУПРЕДУВАЊЕ И БЕЗБЕДНОСНИ ПРОПИСИ

ВАЖНИ БЕЗБЕДНОСНИ УПАТСТВА

Секогаш кога користите електричен уред, треба да се следат основните мерки на претпазливост, вклучувајќи ги следниве:

ПРОЧИТАЈТЕ ГИ СИТЕ УПАТСТВА ПРЕД ДА ГО КОРИСТИТЕ ОВОЈ УРЕД.

ПРЕДУПРЕДУВАЊЕ- За да се намали ризикот од пожар, струен удар или повреда:

1. Не изложувајте го на дожд. Чувајте го внатре.
2. Не дозволувајте да се користи како играчка. Потребно е непосредно внимание кога се користи од или во близина на деца.
3. Користете го само како што е опишано во ова упатство. Користете ги само препорачаните додатоци на производителот.
4. Не користете го со оштетена батерија. Ако уредот не работи правилно откако паднал, е оштетен, стоел надвор или паднал во вода, вратете го во нашиот сервисен центар.
5. Не ракувајте со уредот со влажни раце.
6. Не ставајте никаков предмет во отворите.
7. Внимавајте косата, широкаата облека, прстите и сите делови од телото да ви бидат настрана од отворите и деловите што се движат.
8. Исклучете ги сите контроли пред вадењето на батеријата.
9. Користете само адаптер за електрично напојување и полнач (опционален прибор) доставени од производителот. Додатоците што се соодветни за еден безжичен вентилатор може да претставуваат опасност кога се користат со други.
10. Не менувајте ја батеријата надвор.
11. Не изложувајте го на оган или високи температури.
12. Не користете го во близина на отворен оган, зажарен јаглен или експлозивни атмосфери, како во присуство на запаливи течности, гасови или прав. Безжичните вентилатори создаваат искри што може да ја запалат правта или испарувањата.
13. Никогаш не користете го безжичниот вентилатор на влажни места како во бања.
14. Овој безжичен вентилатор е само за внатрешна употреба. Никогаш не користете го безжичниот вентилатор надвор.
15. Овој уред е наменет за домашна употреба.
16. Внимателно прочитајте ги ова упатство за работа и упатството за работа за полначот пред употребата.
17. Веднаш запрете со работа ако забележите нешто невообичаено.
18. Ако го испуштите или го удристе вентилаторот, внимателно проверете дали има пукнатини или оштетувања пред работењето.
19. Не приближувајте го безжичниот вентилатор блиску до шпорети или други извори на топлина.
20. Не употребувајте го ако има скршени, свиткани, напукнати или оштетени делови. Секој безжичен вентилатор кој е оштетен на каков било начин или работи невообичаено веднаш мора да се отстрани од употреба. Проверувајте го пред секое работење.
21. Не оставајте го безжичниот вентилатор вклучен и без надзор.

22. Кога го користите адаптерот за електрично напојување (опционален прибор), не злоупотребувајте го. Никогаш не користете го кабелот на адаптерот за да го носите вентилаторот или да го исклучите приклучокот од приклучницата. Чувајте го адаптерот за електрично напојување подалеку од топлина, масло, остри рабови или делови што се движат. Веднаш заменете го оштетениот адаптер. Оштетениот адаптер може да го зголеми ризикот од струен удар.

УПОТРЕБА И ГРИЖА ЗА БЕЗЖИЧНИОТ ВЕНТИЛАТОР

1. Користете го соодветниот безжичен вентилатор за вашата примена. Не користете го вентилаторот за цел за која не е наменет.
2. Безжичниот вентилатор може да работи со Makita Li-ion батерија назначена во делот „СПЕЦИФИКАЦИИ“ на ова упатство за работа или со адаптер за електрично напојување доставен како опционален прибор. Употребата на какви било други батерии може да создаде ризик од пожар. Полнете ги батериите само со наведениот полнач. Полнач што може да биде соодветен за еден тип батерија може да предизвика ризик од пожар кога се користи со друга батерија.
3. Складирајте го безжичниот вентилатор што е во мирување надвор од дофат на деца и други необучени лица.
4. Исклучете ја батеријата и адаптерот за електрично напојување (опционален прибор) од напојувањето пред да го складира вентилаторот. Ваквите превентивни безбедносни мерки може да го намалат ризикот од несакано вклучување на вентилаторот. Секогаш вадете ја батеријата и исклучувајте го вентилаторот од неговата електрична приклучница пред да вршите каква било постапка на проверка, одржување или чистење.
5. Кога батеријата не се користи, чувајте ја подалеку од други метални предмети. Предизвикување на краток спој со спојување на половите на батеријата може да предизвика искри, изгореници или пожар.
6. Исклучете го уредот и дозволете да се излади пред да вршите какво било чистење или одржување.
7. Не дозволувајте познавањето на начинот на работа со уредот да ве направи невниматели. Запаметете дека невнимателноста во дел на секунда е доволна за да предизвика сериозна повреда.
8. Кога ја ставате/вадите батеријата или го вклучувате/исклучувате адаптерот за електрично напојување (опционален прибор), секогаш ставајте го безжичниот вентилатор на рамна и стабилна подлога.
9. Не користете никакви батерии, додатоци или прибор што не се препорачани од производителот на овој уред. Користењето на батерии, додатоци или прибор што не се препорачани може да доведе до сериозна лична повреда.

СЕРВИС

1. Сервисот на безжичниот вентилатор мора да се извршува само од квалификуван сервисен персонал. Сервисот или одржувањето извршени од страна на неквалификуван персонал може да доведат до ризик од повреда.
2. Кога сервисирате безжичен вентилатор, користете само идентични резервни делови. Користењето на неовластени делови или неуспехот да се следат упатствата за одржување може да создадат ризик од струен удар или повреда.
3. Не палете го овој вентилатор, дури и ако е многу оштетен. Батериите може да експлодираат во оган. Фрлете го вентилаторот во отпад согласно со локалните прописи.

БАТЕРИЈА

1. Спречете несакано стартување. Осигурете се дека прекинувачот е во положба исклучено пред да го повзмете со батеријата, да го подигнете или да го носите уредот. Носењето на уредот со вашиот прст на прекинувачот или напојување уред чиј прекинувач е на вклучено предизвикува несреќи.
2. Исклучете ја батеријата од уредот пред да правите какви било прилагодувања, да менувате прибор или да го складира уредот. Ваквите превентивни безбедносни мерки го намалуваат ризикот од несакано вклучување на уредот.
3. Полнете само со полнач наведен од производителот. Полнач што е соодветен за еден тип на батерија може да предизвика ризик од пожар кога се користи со друга батерија.
4. Користете уреди само со посебно одредена батерија. Употребата на каква било друга батерија може да создаде ризик од повреда и пожар.
5. Под насилни услови, течност може да биде исфрлена од батеријата; избегнувајте контакт. Ако случајно дојде до контакт, исплакнете со вода. Ако течноста навлезе во очите, дополнително побарајте медицинска помош. Течноста исфрлена од батеријата може да предизвика иритација или изгореници.
6. Не користете батерија или уред што се оштетени или модификувани. Оштетени или модификувани батерии може да покажат непредвидливо однесување што би довело до пожар, експлозија или ризик од повреда.
7. Не изложувајте ја батеријата или уредот на оган или прекумерни температури. Изложувањето на оган или температура над 130°C може да предизвика експлозија. Температура од 130°C може да се замени со температура од 265°F.

8. Следете ги сите упатства за полнење и не полнете ја батеријата или уредот надвор од температурен опсег наведен во упатствата. Неправилното полнење или полнење на температури надвор од посочениот опсег може да ја оштети батеријата и го зголемува ризикот од пожар.
9. Сервисирањето треба да го извршува квалификуван сервисер со користење само на идентични резервни делови. Ова ќе осигури одржување на безбедноста на производот.
10. Не модификувајте го и не обидувајте се да го поправите уредот или батеријата освен како што е наведено во упатствата за употреба и грижа.
11. Пред користењето на батеријата, прочитајте ги сите упатства и ознаки за предупредување на (1) полначот за батерији, (2) батеријата и (3) производот што ја користи батеријата.
12. Не расклопувајте ја батеријата.
13. Доколку времето на работа стане прекратко, веднаш престанете со работа. Тоа може да доведе до ризик од прегревање, можни изгореници, па дури и до експлозија.
14. Доколку електролит ви навлезе во очите, исплакнете ги со чиста вода и веднаш побарајте медицинска помош. Тоа може да доведе до губење на вашиот вид.
15. Не предизвикувајте краток спој на батеријата:
 - (1) Не допирајте ги половите со материјал кој е проводник.
 - (2) Избегнувајте чување на батеријата во сад со други метални предмети како што се шајки, парички и слично.
 - (3) Не изложувајте ја батеријата на вода или дожд.
16. Краткиот спој на батеријата може да предизвика голем проток на електрична енергија, прекумерно загревање, можни изгореници, па дури и распаѓање на истата.
17. Не складирајте ги уредот и батеријата на места каде што температурата може да достигне или надмине 50°C.
18. Не палете ја батеријата дури и ако е сериозно оштетена или потполно истрошена. Батеријата може да експлодира во оган.
19. Внимавајте да не ја испуштите или удриите батеријата.
20. Батериите што содржат литиум-јон се подложни на барањата на легислативата за опасни материји. За комерцијален превоз, на пример, од други лица, шпедитери, мора да се почитуваат посебни барања за пакување и означување. За подготовка на предметот што се испорачува потребно е да се консултира експерт за опасни материји. Исто така придржувајте се и до веројатно подеталните национални прописи. Залепете ги или покријте ги отворените полови на батеријата и спакувајте ја батеријата на таков начин што да не може да се движи низ пакувањето.
21. Следете ги вашите локални прописи во врска со фрлањето на батеријата во отпад.
22. Користете ги батериите само со производите наведени од Makita. Монтирањето на батериите на несоодветни производи може да доведе до пожар, исклучително ослободување топлина, експлозија или истекување електролити.

 **ВНИМАНИЕ: Користете само оригинални батерији на Makita.**

Користењето неоригинални батерији на Makita или батерији кои се изменети може да доведе батериите да експлодираат предизвикувајќи пожар, лична повреда и штета. Тоа исто така ќе ја поништи гаранцијата на Makita за производот и полначот на Makita.

Совети за одржување максимално времетраење на батеријата:

1. Сменете ја батеријата пред целосно да се испразни. Секогаш престанувајте со работа и сменете ја батеријата кога ќе забележите помала сила.
2. Никогаш не полнете целосно наполнета батерија. Прекумерното полнење го скратува работниот век на батеријата.
3. Менувајте ја батеријата на собна температура од 10°C–40°C. Дозволете жешката батерија да се излади пред да ја полните.
4. Наполнете ја батеријата ако не ја користите долго време (повеќе од шест месеци).

ЗА ДА СЕ ОСИГУРА МАКСИМАЛНА ИЗВЕДБА НА БАТЕРИЈАТА, СЕ ПРЕПОРАЧУВА БАТЕРИЈАТА ДА СЕ НАПОЛНИ ПРЕД ДА СЕ КОРИСТИ ЗА ПРВ ПАТ.

ЗАЧУВАЈТЕ ГИ ОБИЕ УПАТСТВА

СПЕЦИФИКАЦИИ

Овој вентилятор е опремен со контрола со 3 брзини, осцилирање на главата на вентиляторот и функции на тајмер за автоматско исклучување. Напојувањето со струја може да биде со батерија на Makita или адаптер за електрично напојување (опционален прибор).

Модел:		CF101D	DCF102
[Номинален напон] Батерија		[10,8 V / 10,8 V - 12 V макс.] BL1015, BL1016, BL1020B, BL1021B, BL1040B, BL1041B	[14,4 V] BL1415, BL1415N, BL1430, BL1430B, BL1440, BL1450, BL1460B [18 V] BL1815, BL1815N, BL1820, BL1820B, BL1830, BL1830B, BL1840, BL1840B, BL1850, BL1850B, BL1860B
Адаптер за електрично напојување (опционален прибор)	Влез	100–240V, 50/60 Hz, 0,6 A макс	
	Излез	12 V 1,5 A	
Димензии (Д x Ш x В)		185 x 260 x 284 mm	185 x 272 x 284 mm
Нето тежина (без батерија)		1,3 kg	

ВНИМАНИЕ

Користете ги само батериите наведени погоре. Користењето на кои било други батерии може да предизвика повреда и/или пожар.

Времетраење на батеријата

Следната табела се однесува на некои од батериите од Makita. Процентото времетраење на целосно наполнета батерија е покажано:

Модел	Батерија	Брзина на воздух		
		Ниска	Средна	Висока
CF101D	BL1040B, BL1041B	630 мин	380 мин	275 мин
DCF102	BL1460B	860 мин	465 мин	365 мин
	BL1860B	1270 мин	705 мин	575 мин

Симболи

Следните се симболи што се користат за опремата. Осигурете се дека го разбирате нивното значење пред употребата.



Прочитајте го упатството за употреба.



Само за земји-членки на ЕУ.

Не фрлајте ја електричната опрема или батеријата заедно со отпадот од домаќинството. Согласно со европските директиви за отпад од електрична и електронска опрема и батерии и акумулатори и отпад од батерии и акумулатори, и нивната примена во согласност со националните закони, електричната опрема и батериите и батериските пакувања што го завршиле работниот век мора да бидат собрани издвоено и однесени во капацитет за рециклирање компатибилен со животната средина.

Опис на делови (Сл. 1-11)

- | | | |
|--|--|---|
| 1. Копче за вклучување/
исклучување | 2. Копче за менување на брзина
на струење | 3. Копче на тајмер за автоматско
исклучување |
| 4. Копче за осцилирање | 5. Индикатор за брзина на
струење | 6. Индикатор на тајмер за
автоматско исклучување |
| 7. Отвор за ремче | 8. Копче за ослободување (само
DCF102) | 9. Отвор за батерија |
| 10. Закачалка | 11. Приклучок за еднонасочна
струја од 12 V | 12. Адаптер за електрично
напојување |
| 13. Црвен индикатор | 14. Копче | 15. Батерија |
| 16. Ламбичка на индикатор | 17. Копче за проверка | 18. Отвор за шраф (5/8"-11 UNC) |

КАКО ДА РАБОТИТЕ СО УРЕДОТ

Монтирање или вадење на батеријата (Сл. 3)

ВНИМАНИЕ:

- Секогаш исклучувајте го уредот пред монтирањето или вадењето на батеријата.
- Цврсто држете ги уредот и батеријата кога ја монтирате или вадите батеријата. Доколку уредот и батеријата не се држат цврсто, тие може да се лизнат од вашите раце и да настане оштетување на уредот и батеријата и лична повреда.
- Монтирајте ја целосно батеријата за црвениот индикатор (13) да не може да се види. Во спротивно, таа може случајно да падне од уредот предизвикувајќи ви повреда вам или на некој околу вас.

За да ја извадите батеријата, лизнете ја од уредот додека го лизгате копчето (14).









За да ја монтирате батеријата, порамнете го јазичето на батеријата со жлебот во куќиштето и наместете ја на соодветното место. Ставете ја до крај сè додека не се намести на своето место со мало кликување. Ако може да го видите црвениот индикатор (13) на горната страна на копчето, таа не е целосно заклучена.

Не употребувајте сила кога ја монтирате батеријата. Доколку батеријата не се вклопи лесно, таа не е соодветно поставена.

Прикажување на преостанатиот капацитет на батеријата (Сл. 4)

Само за батерии со индикатор

Притиснете го копчето за проверка (17) на батеријата за да се прикаже преостанатиот капацитет на батеријата. Ламбичките на индикаторот (16) светнуваат неколку секунди.

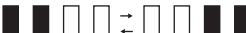
Ламбички на индикатор			Преостанат капацитет
 Осветлено	 Исклучено	 Трепкање	
			75 % до 100 %
			50 % до 75 %
			25 % до 50 %
			0 % до 25 %
			Сменете ја батеријата. (Само за батерии од 18 V и 14,4 V)
			Батеријата може да не функционира правилно. (Само за батерии од 18 V и 14,4 V)

ЗАБЕЛЕШКА:

- Во зависност од условите за користење и амбиенталната температура, прикажувањето може малку да се разликува од конкретниот капацитет.

Систем за заштита на уред / батерија

Уредот е опремен со систем за заштита. Овој систем автоматски го прекинува напојувањето до моторот за да го продолжи работниот век на уредот и батеријата. Уредот автоматски ќе запре во текот на работењето ако уредот или батеријата се најдат под еден од следниве услови.

- Заштита од преоптоварување: Кога уредот се употребува на начин што предизвикува да влече абнормално висока струја, уредот автоматски запира без никакво укажување. Во оваа ситуација, исклучете го уредот и запрете ја примената што предизвикала уредот да се преоптовари. Потоа вклучете го уредот да рестартира.
- Заштита од прекумерно загревање: Кога уредот е прекумерно загреан, тој автоматски запира. Дозволете уредот да се излади пред повторно да го вклучите.
- Заштита од прекумерно празнење: Кога капацитетот на батеријата се намалува, уредот автоматски запира. Ако уредот не функционира дури и кога се работи со прекинувачите, извадете ја батеријата од уредот и заменете ја.

Вклучување / исклучување на вентилаторот (Сл. 1, 2)

Притиснете го копчето за вклучување/исклучување (1) за да го вклучите вентилаторот. Повторно притиснете го копчето за вклучување/исклучување за да го исклучите вентилаторот.

Менување на брзината на струење (Сл. 5)

Притиснете го копчето за менување на брзина на струење (2) додека вентилаторот работи. Брзината на струење се зголемува секогаш кога ќе го притиснете копчето. Брзината на струење ќе се врати на најниското ниво кога работи со најголема брзина.

Безжичниот вентилатор ќе започне со истата брзина како претходната поставка.

Прилагодување на аголот на главата на вентилаторот (Сл. 6, 7)

Аголот на главата на вентилаторот може да се прилагодува рачно. Опсегот на движење на главата на вентилаторот е како што е прикажано на сликата.

За DCF102, притиснете го и задржете го копчето за ослободување (8) кога го прилагодувате аголот на главата на вентилаторот.

ЗАБЕЛЕШКА:

Не вртете ја главата на вентилаторот повеќе од неговиот опсег на движење.

Осцилирање на главата на вентилаторот (Сл. 8)

Притиснете го копчето за осцилирање (4) за да осцилира главата на вентилаторот. Повторно притиснете го копчето за да запрете осцилирањето.

Главата на вентилаторот започнува да осцилира од моменталната положба кога е притиснато копчето за осцилирање. Главата на вентилаторот осцилира со опсег на агол од 90 степени.

ВНИМАНИЕ:

- Кога главата на вентилаторот осцилира, отстранете ги пречките од опсегот на движење на главата на вентилаторот. Безжичниот вентилатор може да биде турнат и да падне од осцилацијата.
- Не запирајте ја осцилацијата со држење на главата на вентилаторот. Секогаш притискајте го копчето за осцилирање за да запрете.

ЗАБЕЛЕШКА:

Во зависност од положбата на главата на вентилаторот, можно е главата на вентилаторот да не осцилира набрзо по притиснувањето на копчето за осцилирање поради механизмот за осцилирање.

Тајмер за автоматско исклучување (Сл. 9)

Притиснете го копчето на тајмерот за автоматско исклучување (3) додека вентилаторот работи. Траењето на активацијата на тајмерот за автоматско исклучување се менува секогаш кога ќе го притиснете копчето (1 час / 2 часа / 4 часа / исклучено).

Бројот под секој индикатор на тајмер за автоматско исклучување ги покажува преостанатите час(ови) за исклучување на вентилаторот. Индикаторот на тајмерот за автоматско исклучување ќе се исклучи со времето.

ЗАБЕЛЕШКА:

Во зависност од типот на батерија и нејзиниот преостанат капацитет, тајмерот за автоматско исклучување може да се активира порано од поставеното време.

Закачување на вентилаторот (Сл. 10)

Користете ја закачалката (10) на рачката да го закачите безжичниот вентилатор на сталак или на други практични места. За да спречите безжичниот вентилатор случајно да падне, прикачете ремче користејќи го отворот за ремче (7) и прицврстете го.

⚠ ВНИМАНИЕ:

- Никогаш не закачувајте го безжичниот вентилатор на високи места или на површини каде што уредот може да изгуби рамнотежа и да падне.
- За закачување на безжичниот вентилатор, користете цврст материјал како метален сталак. Дијаметарот на сталакот за закачување треба да биде помал од 24 мм и да издржува 8,0 кг. Не закачувајте го безжичниот вентилатор повисоко од 2,3 м.

Монтирање на треножен држач (Сл. 11)

Безжичниот вентилатор може да се монтира на треножен држач на Makita.

Кога го користите треножниот држач со навојно вратило 5/8"-11 UNC, монтирајте го безжичниот вентилатор користејќи го отворот за шраф (18).

Користење на адаптер за електрично напојување (опционален прибор)

⚠ ПРЕДУПРЕДУВАЊЕ

- Никогаш не користете го безжичниот вентилатор кога кабелот или приклучокот е оштетен.
- Не ракувајте со приклучокот со влажни или масни раце.
- Не оставајте го адаптерот за електрично напојување исклучен од безжичниот вентилатор додека истовремено пренесува електрична енергија од напојувањето. Мали деца може да го стават приклучокот низ кој минува струја во уста и да настане повреда.

Ставете го приклучокот за еднонасочна струја од 12 V од адаптерот за електрично напојување во приклучокот за еднонасочна струја од 12 V (Сл. 1, 2), па вклучете ги игличките за електрично напојување во електрична приклучница. Осигурете се дека номиналниот напон на електричната приклучница одговара со оној на адаптерот.

ЗАБЕЛЕШКА:

- Откако адаптерот за електрично напојување ќе се поврзе, на безжичниот вентилатор може да му се потребни 3–5 секунди за да започне со работа.
- Адаптерот може да крчка додека се користи за електрично напојување. Тоа не влијае на вообичаената употреба.
- Адаптерот за електрично напојување не ја полни батеријата поставена во безжичниот вентилатор.

ОДРЖУВАЊЕ

⚠ ПРЕДУПРЕДУВАЊЕ

- Кога го сервисирате, побарајте помош од овластени сервисни центри на Makita и користете само идентични резервни делови. Користење какви било други делови може да предизвика опасност или оштетување на производот.
- За да избегнете сериозна лична повреда, секогаш вадете ја батеријата или адаптерот за електрично напојување (опционален прибор) од уредот кога го чистите или вршите какво било одржување.
- Дозволете безжичниот вентилатор целосно да се излади пред вршење какви било постапки на проверка, одржување, чистење или складирање.

Општо одржување

Откако безжичниот вентилатор ќе се излади, користете чисти крпи за да отстраните нечистотија, прашина, масло, маст и сл. Никогаш не употребувајте бензин, разредувач, алкохол или слични средства. Може да настанат обезбојување, деформации или пукнатини.

⚠ ПРЕДУПРЕДУВАЊЕ

- Сите делови треба да се заменуваат во овластен сервисен центар.

Складирање

За да се избегне пожар или горење, овозможете безжичниот вентилатор целосно да се излади пред да го складирате.

Не складирајте ја испразнетата батерија долго време бидејќи тоа може да го скрати нејзиниот работен век.

За технички прашања, контактирајте го претставникот за продажба.

ОПЦИОНАЛЕН ПРИБОР



ВНИМАНИЕ:

Овој прибор или додатоци се препорачани за употреба со вашиот производ Makita наведен во ова упатство. Користењето на каков било друг прибор или додатоци може да претставува ризик за повреда на лица. Користете само прибор или додаток за неговата наведена цел. Ако ви е потребна некаква помош за повеќе детали во врска со овој прибор, обратете се до вашиот локален Makita сервисен центар.

- Адаптер за електрично напојување
- Оригинална батерија и полнач Makita

ЗАБЕЛЕШКА:

Некои предмети на листата може да се вклучени во пакувањето на уредот како стандарден прибор. Тие може да се разликуваат од земја до земја.

Српски

Деца узраста од 8 година и старија и особе са умањеним физичким, осетним или менталним способностима или недостатком искуства или знања смеју да користе овај уређај ако су под надзором, упознате су са безбедном употребом уређаја и разумеју потенцијалне опасности. Деца се не смеју играти са уређајем. Деца без надзора не смеју да чисте или одржавају уређај.

Да бисте избегли озбиљне повреде, прочитајте сва упозорења и упутства и разумите их пре употребе. Овај приручник ће вам бити потребан због безбедносних упозорења и мера предострожности, поступака састављања, коришћења, прегледа и одржавања. Чувајте овај приручник на безбедном и сувом месту ради будуће употребе.

УПОЗОРЕЊА И БЕЗБЕДНОСНА ПРАВИЛА

ВАЖНА БЕЗБЕДНОСНА УПУТСТВА

Приликом коришћења електронских уређаја требало би да пратите основне мере предострожности, укључујући следеће:

ПРОЧИТАЈТЕ СВА УПУТСТВА ПРЕ КОРИШЋЕЊА ОВОГ УРЕЂАЈА.

УПОЗОРЕЊЕ – Да бисте смањили ризик од ватре, струјног удара или повреде:

1. Немојте излагати уређај киши. Чувајте уређај у затвореном.
2. Немојте дозвољавати да се уређај користи као играчка. Морате добро да пазите када уређај користе деца или се он користи у њиховој близини.
3. Користите само на начин који је описан у овом приручнику. Користите само додатке које је препоручио произвођач.
4. Немојте користити са оштећеном батеријом. Ако уређај после испуштања, оштећења, остављања на отвореном или урањања у воду не функционише правилно, однесите га у наш сервисни центар.
5. Немојте руковати уређајем ако су вам мокре руке.
6. Немојте стављати ништа у отворе.
7. Држите косу, лабаву одећу, прсте и остале делове тела подаље од отвора и покретних делова.
8. Пре вађења батерије искључите све контроле.
9. Користите само адаптер или пуњач за наизменичну струју (опционални додатак) који је приложио произвођач. Додаци који можда одговарају једном бежичном вентилатору могу постати опасни када се користе на другима.
10. Немојте пунити батерију на отвореном.
11. Немојте излагати ватри или високим температурама.
12. Немојте користити у близини отвореног пламена и жара или у експлозивним срединама, рецимо у присуству запаљивих течности, гасова или прашине. Бежични вентилатори стварају варнице које могу да запале ту прашину или испарења.
13. Немојте користити бежични вентилатор у влажној средини попут купатила.
14. Овај бежични вентилатор је намењен искључиво коришћењу у затвореном простору. Немојте користити бежични вентилатор на отвореном.
15. Овај уређај је намењен за употребу у домаћинствима.
16. Пре употребе пажљиво прочитајте овај приручник и приручник за пуњач.
17. Одмах престаните да користите уређај ако приметите било шта необичајено.
18. Ако испустите вентилатор или га ударите, пре употребе проверите да ли има пукотина или оштећења.
19. Немојте бежични вентилатор приближавати шпоретима нити другим изворима топлоте.
20. Немојте бежични вентилатор користити ако је поломљен, испуцао или ако је неки део оштећен. Морате одмах престати да користите бежични вентилатор који на било који начин изгледа оштећено или ради неправилно. Прегледајте га пре употребе.
21. Немојте остављати бежични вентилатор под напоном и без надзора.
22. Ако користите адаптер за наизменичну струју (опционални додатак), немојте га злоупотребљавати. Немојте користити кабл адаптера за ношење вентилатора нити за извлачење утикача из утичнице. Држите адаптер за наизменичну струју подаље од топлоте, уља, оштрих ивица или покретних делова. Одмах замените оштећени адаптер. Оштећени адаптер може да повећа ризик од струјног удара.

УПОТРЕБА И ОДРЖАВАЊЕ БЕЖИЧНОГ ВЕНТИЛАТОРА

1. Користите бежични вентилатор који одговара жељеној примени. Немојте користити вентилатор у сврхе за које није намењен.
2. Бежични вентилатор може да се користи уз Makita литијум-јонску батерију наведену у одељку „СПЕЦИФИКАЦИЈЕ“ у овом приручнику или адаптер за наизменичну струју који се доставља као опционални додаток. Употреба било које друге батерије може да повећа ризик од пожара. Пуните батерије само помоћу назначеног пуњача. Пуњач који одговара једном типу батерије може довести до ризика од пожара ако се користи уз други тип батерије.
3. Када не користите бежични вентилатор, држите га подаље од домаћаја деце и других необучених особа.
4. Пре одлагања вентилатора ископчајте батерију и адаптер за наизменичну струју (опционални додаток) из извора струје. Ове превентивне безбедносне мере могу да смање ризик од случајног укључивања вентилатора. Обавезно извадите батерију и ископчајте вентилатор из струјне утичнице пре било каквог прегледања, одржавања или чишћења.
5. Када не користите батерију, држите је подаље од металних предмета. Спајање полова батерије може да доведе до варничења, опекотина или пожара.
6. Пре чишћења или одржавања ископчајте уређај из струје и пустите га да се охлади.
7. Немојте постати неопрезни зато што познајете уређаје. Не заборавите да је делићи секунде непажње довољан да дође до озбиљне повреде.
8. Приликом убацивања/вађења батерије и прикључивања/ископчавања адаптера за наизменичну струју (опционални додаток), обавезно ставите бежични вентилатор на равну и стабилну површину.
9. Са овим уређајем немојте користити батерије, прикључке и додатке који није препоручио произвођач. Употреба неприпоручених батерија, прикључака и додатака може да доведе до озбиљне повреде.

СЕРВИСИРАЊЕ

1. Сервисирање бежичног вентилатора сме да обавља само квалификовано особље за поправке. Ако сервисирање или одржавање обавља неквалификовано особље, може доћи до ризика од повреде.
2. Приликом сервисирања бежичног вентилатора користите само идентичне резервне делове. Ако се користе неодобрени делови или не поштују упутства за одржавање, може доћи до ризика од струјног удара или повреде.
3. Немојте спаљивати овај вентилатор, чак ни ако је веома оштећен. Батерије могу да експлодирају ако доспеју у ватру. Одложите вентилатор у отпад у складу са локалним прописима.

БАТЕРИЈА

1. Спречите случајно укључивање. Обавезно поставите прекидач у искључени положај пре прикључивања батерије, као и подизања или ношења уређаја. Ношење уређаја тако да вам је прст на прекидачу или прикључивање уређаја чији је прекидач у укљученом положају у струју лако може довести до незгоде.
2. Ископчајте батерију из уређаја пре модификовања, мењања додатака или складиштења уређаја. Ове превентивне безбедносне мере смањују ризик од случајног укључивања уређаја.
3. Пуните уређај искључиво пуњачем који је назначио произвођач. Пуњач који одговара једном типу батерије може довести до ризика од пожара ако се користи уз други тип батерије.
4. Користите уређаје само уз конкретно назначену батерију. Употреба било које друге батерије може да повећа ризик од повреде и пожара.
5. Ако се батерија неправилно користи, може се десити да течност исцури из ње. Немојте додиривати ту течност. Ако је случајно додирнете, исперите место додире водом. Ако течност доспе у очи, затражите и помоћ лекара. Течност која исцури из батерије може да узрокује иритацију или опекотине.
6. Немојте користити оштећену или модификовану батерију или уређај. Оштећене или модификоване батерије могу да се понашају непредвидљиво, што може довести до пожара, експлозије или ризика од повреде.
7. Немојте излагати батерију или уређај ватри или екстремној температури. Излагање ватри или температури већој од 130°C може да доведе до експлозије. Температура од 130°C је једнака температури од 265°F.
8. Следите сва упутства за пуњење и немојте пунити батерију нити уређај изван температурног опсега који је наведен у упутству. Неправилно пуњење или пуњење изван наведеног опсега може оштетити батерију и повећати ризик од ватре.
9. Сервисирање би требало да обавља само особље које је квалификовано за поправљање користећи искључиво идентичне резервне делове. То ће осигурати даљу безбедност производа.
10. Немојте модификовати нити покушавати да поправите уређај или батерију, осим онако како је назначено у упутству за употребу и одржавање.
11. Пре коришћења батерије прочитајте сва упутства и ознаке опреза на (1) пуњачу батерије, (2) батерији и (3) производу у коме се користи батерија.
12. Немојте расклапати батерију.
13. Ако се време рада смањило у великој мери, одмах престаните са коришћењем. Може доћи до ризика од прегревања, опекотина, па чак и експлозије.
14. Ако вам електролит доспе у очи, исперите их чистом водом и одмах се обратите лекару. Можете изгубити вид.

15. Немојте кратко спајати батерију.
 - (1) Немојте додиривати полове проводним материјалом.
 - (2) Избегавајте држање батерије у посуди са другим металним предметима попут ексера, новчића итд.
 - (3) Немојте излагати батерију води или киши.
16. Кратак спој батерије може да доведе до великог протока струје, прегревања, опекотина или уништења.
17. Немојте држати уређај и батерију на местима на којима температура може да достигне или премаши 50°C.
18. Немојте спаљивати батерију, чак ни када је веома оштећена или потпуно истрошена. Батерија може да експлодира ако доспе у ватру.
19. Пазите да не испуштате нити ударате батерију.
20. Приложене литијум-јонске батерије подлежу условима закона о опасним материјалима. У случају комерцијалног транспорта (нпр. од треће стране или посредника за прослеђивање) морају се поштовати посебни услови за амбалажу и означавање. За припрему предмета за слање потребно је посаветовати се са стручњаком за опасне материјале. Поштујте и можда и детаљније националне прописе. Прелепите или заштитите отворене контакте и запакујте батерију тако да не може да се помера у амбалажи.
21. Следите локалне прописе за бацање батерије у смеће.
22. Користите батерије искључиво уз производе које је назначила компанија Makita. Постављање батерије у неодговарајуће производе може довести до пожара, прекомерне топлоте, експлозије или цурења електрицита.

⚠ ОПРЕЗ: Користите само оригиналне Makita батерије.

Коришћење батерија које нису оригиналне Makita батерије или батерија које су измењене може да доведе до пуцања батерије, што ће узроковати пожар, повреде и штету. То ће такође поништити Makita гаранцију за Makita производ и пуњач.

Савети за одржавање најдужег радног века батерије:

1. Напуните батерију пре него што се потпуно испразни. Ако приметите да уређај слабије ради, престаните да га користите и напуните батерију.
2. Немојте пунити потпуно напуњену батерију. Прекомерно пуњење скраћује радни век батерије.
3. Пуните батерију у соби у којој је температура 10°C–40°C. Пустите да се топла батерија охлади пре пуњења.
4. Напуните батерију ако је дуго нисте користили (дуже од шест месеци).

ДА БИСТЕ ОБЕЗБЕДИЛИ НАЈБОЉИ УЧИНАК БАТЕРИЈЕ, ПРЕПОРУЧУЈЕМО ВАМ ДА НАПУНИТЕ БАТЕРИЈУ ПРЕ ПРВЕ УПОТРЕБЕ.

САЧУВАЈТЕ ОВА УПУТСТВА

СПЕЦИФИКАЦИЈЕ

Овај вентилатор има функцију контроле у 3 брзине, осцилације главе вентилатора и тајмера за аутоматско искључивање. Може се напајати Makita батеријом или адаптером за наизменичну струју (опционални додатак).

Модел:		CF101D	DCF102
[Номинални напон] Батерија		[10,8 V / 10,8 V – 12 V макс.] BL1015, BL1016, BL1020B, BL1021B, BL1040B, BL1041B	[14,4 V] BL1415, BL1415N, BL1430, BL1430B, BL1440, BL1450, BL1460B [18 V] BL1815, BL1815N, BL1820, BL1820B, BL1830, BL1830B, BL1840, BL1840B, BL1850, BL1850B, BL1860B
Адаптер за наизменичну струју (опционални додатак)	Улаз	100–240 V, 50/60 Hz, 0,6 A макс.	
	Излаз	12 V 1,5 A	
Димензије (Д x Ш x В)		185 x 260 x 284 mm	185 x 272 x 284 mm
Нето тежина (без батерије)		1,3 kg	

⚠ ОПРЕЗ

Користите искључиво горенаведене батерије. Употреба било које друге батерије може да доведе до повреде и/или пожара.

Време трајања батерије

У следећој табели су наведене неке Makita батерије. Приказано је процењено време трајања потпуно напуњене батерије:

Модел	Батерија	Брзина ваздуха		
		Мала	Средња	Велика
CF101D	BL1040B, BL1041B	630 мин.	380 мин.	275 мин.
DCF102	BL1460B	860 мин.	465 мин.	365 мин.
	BL1860B	1270 мин.	705 мин.	575 мин.

Симболи

За уређај се користе доленаведени симболи. Пре употребе уређаја будите сигурни да разумете шта значе.



Прочитајте приручник.



Само за земље ЕУ.

Немојте бацати електричну опрему или батерију заједно са кућним смећем!

У складу са директивама ЕУ о отпадној електричној и електронској опреми, батеријама и акумулаторима и отпадним батеријама и акумулаторима и њиховој примени у складу са националним законима, електрична опрема и батерије или паковања батерија који су дошли до краја радног века се морају посебно одложити и предати еколошком постројењу за рециклирање.

Опис делова (сл. 1–11)

- | | | |
|------------------------|--|--|
| 1. Прекидач напајања | 2. Дугме за промену брзине дувања | 3. Дугме тајмера за аутоматско искључивање |
| 4. Дугме за осцилацију | 5. Индикатор брзине дувања | 6. Дугме тајмера за аутоматско искључивање |
| 7. Рупа за траку | 8. Дугме за отпуштање (само DCF102) | 9. Преграда батерије |
| 10. Кука | 11. Утичница за једносмерну струју од 12 V | 12. Адаптер за наизменичну струју |
| 13. Црвена ознака | 14. Дугме | 15. Батерија |
| 16. Лампица | 17. Дугме за проверу | 18. Рупа за завртањ (5/8"-11 UNC) |

КАКО СЕ УРЕЂАЈ КОРИСТИ

Постављање или вађење батерије (сл. 3)

ОПРЕЗ:

- Искључите уређај пре постављања или вађења батерије.
- Чврсто држите уређај и батерију приликом постављања или вађења батерије. Ако их не будете чврсто држали, могу да вам исклизну из руку и да се оштете или вас повредe.
- Убаците батерију потпуно док више не будете могли да видите црвену ознаку (13). Ако то не урадите, може се десити да случајно испадне из уређаја и повреди вас или некога у вашој близини.

Да бисте извадили батерију, извучите је из уређаја повлачећи дугме (14).









Да бисте поставили батерију, поравнајте језичак на батерији са усеком у кућишту и увучите је на место. Увек је потпуно убаците док се не фиксира уз шклоцање. Ако можете да видите црвену ознаку (13) на горњој страни дугмета, батерија није потпуно фиксирана.

Немојте силом постављати батерију. Ако батерија не клизи лако, не постављате је правилно.

Приказ преосталог капацитета батерије (сл. 4)

Само за батерије са индикатором

Притисните дугме за проверу (17) на батерији да бисте приказали преостали капацитет батерије. Лампице (16) се пале на неколико секунди.

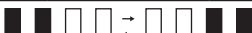
Лампице			Преостали капацитет
 Светли	 Искључена	 Тренће	
			Од 75 % до 100 %
			Од 50 % до 75 %
			Од 25 % до 50 %
			Од 0 % до 25 %
			Напуните батерију. (само за батерије од 18 V и 14,4 V)
			Батерија је можда покварена. (само за батерије од 18 V и 14,4 V)

НАПОМЕНА:

- У зависности од услова коришћења и амбијенталне температуре, приказ може благо да се разликује од стварног капацитета.

Систем за заштиту уређаја/батерије

Уређај је опремљен системом за заштиту. Тај систем аутоматски искључује напајање мотора како би се продужио век трајања уређаја и батерије. Уређај ће се аутоматски зауставити током коришћења ако код уређаја или батерије дође до једне од доленаведених околности.

- Заштита од преоптерећења: Када се уређај користи на начин због ког он користи ненормалну велику количину струје, уређај ће се аутоматски зауставити без индикације. Ако се то догоди, искључите уређај и престаните да га користите на начин који је довео до преоптерећења. Затим поново укључите уређај.
- Заштита од прегревања: Ако се уређај прегреје, аутоматски ће се зауставити. Пустите уређај да се охлади пре него што га поново укључите.
- Заштита од прекомерног пражњења: Ако се капацитет батерије смањи у великој мери, уређај ће се аутоматски зауставити. Ако уређај не ради чак ни када се прекидачи укључе, извадите батерију из уређаја и напуните је.

Покретање/заустављање вентилатора (сл. 1, 2)

Притисните прекидач напајања (1) да бисте укључили вентилатор. Поново притисните прекидач напајања да бисте искључили вентилатор.

Промена брзине ваздуха (сл. 5)

Притисните дугме за промену брзине дувања (2) док вентилатор ради. Брзина ваздуха се повећава сваки пут када притиснете дугме. Ако је вентилатор радио највећом брзином, брзина ваздуха ће се смањити на најмању.

При поновном укључивању бежични вентилатор ће се покренути истом брзином као у претходном подешавању.

Подешавање угла главе вентилатора (сл. 6, 7)

Угао главе вентилатора се може ручно подесити. Опсег померања главе вентилатора је приказан на слици. За DCF102, притисните и задржите дугме за отпуштање (8) приликом подешавања угла главе вентилатора.

НАПОМЕНА:

Немојте окретати главу вентилатора даље од њеног опсега померања.

Осцилирање главе вентилатора (сл. 8)

Притисните дугме за осцилацију (4) да би глава вентилатора осцилирала. Поново притисните дугме да бисте зауставили осцилирање.

Када се дугме притисне, глава вентилатора почиње да осцилира из тренутног положаја. Глава вентилатора осцилира у опсегу угла од 90 степени.



ОПРЕЗ:

- Ако подесите главу вентилатора тако да осцилира, уклоните препреке из опсега покрета главе вентилатора. Може се десити да се бежични вентилатор током осцилирања одгурне од нечега и падне.
- Немојте заустављати осцилирање држањем главе вентилатора. Обавезно притисните дугме за осцилацију да бисте је зауставили.

НАПОМЕНА:

У зависности од положаја главе вентилатора, она због механизма за осциловање можда неће осциловати убрзо након притискања дугмета за осцилацију.

Тајмер за аутоматско искључивање (сл. 9)

Притисните дугме тајмера за аутоматско искључивање (3) док вентилатор ради. Трајање до активирања тајмера за аутоматско искључивање се мења сваки пут када притиснете дугме (1 сат/2 сата/4 сата/искључено).

Број испод сваке лампице тајмера за аутоматско искључивање показује преостали број сати до искључивања вентилатора. Лампица тајмера за аутоматско искључивање ће се после одређеног времена искључити.

НАПОМЕНА:

У зависности од типа и преосталог капацитета батерије, тајмер за аутоматско искључивање се може активирати пре подешеног времена.

Качење вентилатора (сл. 10)

Помоћу куке (10) на ручки можете да окачите вентилатор на стуб или неко друго корисно место. Да бисте спречили случајно испуштање бежичног вентилатора, провучите траку кроз рупу за траку (7) и причврстите га.



ОПРЕЗ:

- Немојте качити бежични вентилатор куком на висока места или површине на којима уређај може да изгуби равнотежу и падне.
- За качење бежичног вентилатора користите чврст материјал као што је метална шипка. Пречник стуба за качење би требало да буде мањи од 24 mm, а он би требало да може да издржи 8,0 kg. Немојте качити бежични вентилатор на висину већу од 2,3 m.

Монтирање на статив (сл. 11)

Бежични вентилатор може да се монтира на Makita статив.

Када користите статив са спољним навојем 5/8"-11 UNC, монтирајте бежични вентилатор помоћу рупе за завртањ (18).

Коришћење адаптера за наизменичну струју (опционални додатак)



УПОЗОРЕЊЕ

- Немојте користити бежични вентилатор ако је кабл или утикач оштећен.
- Немојте руковати утикачем мокрым или масним рукама.
- Немојте остављати адаптер за наизменичну струју ископан из бежичног вентилатора ако постоји довод струје из мреже. Мала деца могу да ставе утикач под напоном у уста и повреду се.

Убаците утикач за једносмерну струју од 12 V адаптера за наизменичну струју у утичницу за једносмерну струју од 12 V (сл. 1, 2), а затим прикључите утикач за наизменичну струју у утичницу. Пазите да напон утичнице за мрежу одговара напону адаптера.

НАПОМЕНА:

- Када се адаптер за наизменичну струју прикључи, може проћи 3–5 секунди док се бежични вентилатор укључи.
- Адаптер може да шкрипи док користи напајање. То не утиче на нормалну употребу.
- Адаптер за наизменичну струју не пуни батерију која се убади у бежични вентилатор.

ОДРЖАВАЊЕ

УПОЗОРЕЊЕ

- За сервисирање користите овлашћене сервисне центре компаније Makita и искључиво идентичне резервне делове. Употреба било ког другог дела може да доведе до опасности и оштећења производа.
- Да бисте избегли озбиљне личне повреде, обавезно извадите батерију или адаптер за наизменичну струју (опционални додатак) из уређаја приликом чишћења или било каквог одржавања.
- Пустите бежични вентилатор да се потпуно охлади пре било каквог прегледања, одржавања, чишћења или складиштења.

Опште одржавање

Када се бежични вентилатор охлади, чистим крпама уклоните прљавштину, прашину, масноћу итд. Никако немојте користити бензин, бензен, разређивач, алкохол нити слично. Може доћи до промене боје, кривљења или пуцања.

УПОЗОРЕЊЕ

- Све делове би требало да мења овлашћени сервисни центар.

Складиштење

Да бисте избегли пожаре или опекотине, пустите бежични вентилатор да се потпуно охлади пре складиштења.

Немојте складиштити испражњену батерију на дужи време, јер то може скратити њен радни век.

Ако имате техничка питања, обратите се представнику продаје.

ОПЦИОНАЛНИ ДОДАТАК

ОПРЕЗ:

Ови додаци или прибор су препоручени за коришћење са вашим Makita производом наведеним у овом приручнику. Коришћење других додатака или прибора може да доведе до повреда људи. Додатке и прибор користите само у назначене сврхе.

Ако вам је потребна помоћ или више информација у вези са овим додацима, обратите се локалном Makita сервисном центру.

- Адаптер за наизменичну струју
- Оригинална Makita батерија и пуњач

НАПОМЕНА:

Неке ставке са листе могу бити приложене у паковању уређаја као стандардни прибор. Он се може разликовати у зависности од земље.

Română

Acest aparat poate fi utilizat de către copii în vârstă de peste 8 ani și persoane cu capacități fizice, senzoriale sau mentale reduse ori fără experiență și cunoștințe cu condiția ca acestea să fie supravegheate sau instruite cu privire la utilizarea aparatului în siguranță și să conștientizeze pericolele la care se pot expune. Li se va interzice copiilor să se joace cu aparatul. Este interzisă efectuarea lucrărilor de curățare și de întreținere de către copiii nesupravegheați.

Pentru a preveni accidentele grave, citiți și familiarizați-vă cu toate avertismentele și instrucțiunile înainte de utilizarea produsului.

Veți avea nevoie de acest manual pentru avertismentele și măsurile de siguranță, operațiunile de asamblare, utilizare, inspectare și întreținere. Păstrați acest manual într-un loc sigur și uscat, pentru a-l putea consulta ulterior.

AVERTISMENTE ȘI REGULI DE SIGURANȚĂ

INSTRUCȚIUNI DE SIGURANȚĂ IMPORTANTE

Atunci când utilizați un aparat electric, respectați măsurile de siguranță de bază, printre care și următoarele:

CITIȚI TOATE INSTRUCȚIUNILE ÎNAINTE DE A UTILIZA ACEST APARAT.

AVERTISMENT – Pentru a reduce riscul de incendiu, electrocutare sau accidentare:

1. Nu expuneți aparatul la ploaie. Păstrați-l în spații închise.
2. Interziceți utilizarea aparatului ca jucărie. Atunci când aparatul este utilizat de către copii sau în apropierea copiilor, aceștia trebuie supravegheați îndeaproape.
3. Utilizați aparatul numai conform instrucțiunilor din acest manual. Utilizați numai dispozitivele suplimentare recomandate de către producător.
4. Nu utilizați aparatul dacă acumulatorii sunt defecți. Dacă aparatul nu funcționează corespunzător pentru că a fost supus unui impact, s-a defectat, a fost lăsat în aer liber sau a căzut în apă, returnați-l centrului nostru de service.
5. Nu manevrați aparatul cu mâinile umede.
6. Nu introduceți obiecte prin orificii.
7. Nu țineți părul, hainele largi, degetele și celelalte părți ale corpului aproape de orificii și de piesele aflate în mișcare.
8. Opriti complet funcționarea aparatului înainte de a scoate acumulatorii.
9. Utilizați numai adaptorul CA și încărcătorul (accesorii opționale) furnizate de către producător. Accesoriile adecvate unui anumit ventilator fără fir pot fi periculoase atunci când sunt utilizate cu un alt ventilator fără fir.
10. Nu încercați acumulatorii în aer liber.
11. Nu expuneți aparatul la foc sau temperaturi ridicate.
12. Nu utilizați aparatul în apropierea flăcărilor deschise, cărbunilor aprinși sau în atmosfere explozive, cum ar fi în prezența prafului, lichidelor sau gazelor inflamabile. Ventilatoarele fără fir generează scântei, care pot provoca aprinderea prafului sau vaporilor.
13. Nu folosiți ventilatorul fără fir în locuri cu umezeală ridicată, de exemplu în baie.
14. Acest ventilator fără fir este destinat exclusiv utilizării în spații închise. Nu utilizați ventilatorul fără fir în aer liber.
15. Acesta este un aparat de uz casnic.
16. Citiți cu atenție acest manual de instrucțiuni și manualul de instrucțiuni al încărcătorului înainte de utilizare.
17. Opriti imediat funcționarea aparatului dacă observați vreo problemă.
18. Dacă scăpați sau loviți ventilatorul, verificați dacă există fisuri sau defecțiuni înainte de a-l utiliza.
19. Nu amplasați ventilatorul fără fir în apropierea sobelor sau a altor surse de căldură.
20. Nu utilizați aparatul dacă prezintă piese rupte, îndoite, fisurate sau defecte. Orice ventilator fără fir care pare să fie defect sau funcționează anormal trebuie să fie transportat imediat la service. Verificați aparatul înainte de fiecare utilizare.
21. Nu lăsați ventilatorul fără fir să funcționeze nesupravegheat.
22. Nu utilizați abuziv adaptorul CA (accesoriu opțional). Nu transportați niciodată ventilatorul ținând de cablul adaptorului și nu scoateți adaptorul din priză trăgând de cablu. Feriți adaptorul CA de sursele de căldură, de ulei, de marginile ascuțite sau de piesele mobile. Înlocuiți imediat adaptorul dacă s-a defectat. Un adaptor defect poate crește riscul de electrocutare.

UTILIZAREA ȘI ÎNTREȚINEREA VENTILATORULUI FĂRĂ FIR

1. Folosiți corespunzător ventilatorul fără fir. Nu utilizați ventilatorul în alte scopuri decât cele preconizate.
2. Ventilatorul fără fir poate funcționa cu acumulatorii Li-ion Makita menționați la secțiunea „DATE TEHNICE” din acest manual de instrucțiuni sau cu adaptorul CA furnizat ca accesoriu opțional. Utilizarea altor tipuri de acumulatori poate provoca incendii. Încărcați acumulatorii numai cu încărcătorul indicat. Încărcătorul poate fi adecvat unui tip de acumulatori, dar poate reprezenta un pericol de incendiu dacă este utilizat cu alt acumulator.
3. Atunci când nu utilizați ventilatorul fără fir, nu îl lăsați la îndemâna copiilor sau a altor persoane neinstruite.
4. Deconectați acumulatorii și adaptorul CA (accesoriu opțional) de la sursa de alimentare înainte de a depozita ventilatorul. Aceste măsuri preventive de siguranță pot reduce riscul de pornire accidentală a ventilatorului. Scoateți întotdeauna acumulatorii din ventilator și cablul de alimentare din priză înainte de a efectua o operațiune de inspectare, întreținere sau curățare.
5. Nu țineți acumulatorii în apropierea obiectelor metalice atunci când nu îi utilizați. Scurtcircuitarea bornelor acumulatorilor poate provoca scânteie, arsuri sau incendii.
6. Scoateți aparatul din priză și lăsați-l să se răcească înainte de a-l curăța sau efectua lucrări de întreținere.
7. Nu fiți neatent bazându-vă pe faptul că sunteți familiarizat cu astfel de aparate. Nu uitați că o fracțiune de secundă de neatenție este suficientă pentru a se produce un accident grav.
8. Atunci când introduceți/scoateți acumulatorul sau introduceți/scoateți cablul adaptorului CA (accesoriu opțional), aveți grijă ca ventilatorul fără fir să fie așezat pe o suprafață dreaptă și stabilă.
9. Nu utilizați acumulatori, dispozitive suplimentare sau accesorii nerecomandate de către producătorul aparatului. În caz contrar, puteți suferi vătămări corporale grave.

LUCRĂRILE DE SERVICE

1. Lucrările de reparare sau întreținere trebuie să fie efectuate numai de către personalul calificat. Reparația sau întreținerea efectuată de personal necalificat poate provoca accidente.
2. Atunci când reparați un ventilator fără fir, utilizați numai piese de schimb identice. Utilizarea de piese neautorizate sau nerespectarea instrucțiunilor de întreținere poate duce la electrocutare sau accidente.
3. Nu incinerati ventilatorul, chiar dacă acesta este foarte deteriorat. Acumulatorii pot exploda. Eliminați ventilatorul conform reglementărilor naționale.

ACUMULATORUL

1. Împiedicați pornirea accidentală. Asigurați-vă că ați adus comutatorul în poziția de oprire înainte de a introduce acumulatorul sau înainte de a ridica ori transporta aparatul. Transportarea aparatului cu degetul pe comutator sau acționarea aparatului al cărui comutator se află în poziția de pornire favorizează accidentele.
2. Deconectați acumulatorul de la aparat înainte de a efectua reglaje, înainte de schimbarea accesoriilor și înainte de a-l depozita. Aceste măsuri preventive de siguranță reduc riscul de pornire accidentală a ventilatorului.
3. Încărcați acumulatorul numai cu încărcătorul indicat de producător. Un încărcător adecvat unui tip de acumulatori poate reprezenta un pericol de incendiu dacă este utilizat cu alt acumulator.
4. Utilizați aparatele numai cu acumulatorul special conceput. Utilizarea altor tipuri de acumulatori poate provoca vătămări corporale sau incendii.
5. În condiții de utilizare greșită, lichidul se poate scurge din acumulator; evitați contactul. În cazul contactului accidental, clătiți cu apă din abundență. În cazul în care lichidul intră în contact cu ochii, solicitați și asistență medicală. Lichidul scurs din acumulator poate cauza iritații sau arsuri.
6. Nu utilizați acumulatori sau aparate deteriorate sau modificate. Acumulatorii deteriorați sau modificați pot prezenta reacții neașteptate care pot duce la incendiu, explozie sau vătămare corporală.
7. Nu expuneți acumulatorul sau aparatul la foc sau la temperaturi excesive. Expunerea la foc sau la temperaturi de peste 130 °C poate cauza explozia acestora. Temperatura de 130 °C poate fi înlocuită de temperatura de 265 °F.
8. Respectați toate instrucțiunile privind încărcarea și nu încărcați acumulatorul sau aparatul la temperaturi care depășesc intervalul specificat în instrucțiuni. Încărcarea incorectă sau la temperaturi care depășesc intervalul specificat poate deteriora acumulatorul și poate crește pericolul de incendiu.
9. Adresați-vă unui tehnician autorizat pentru efectuarea lucrărilor de service și solicitați utilizarea de piese de schimb identice. Astfel, veți avea certitudinea că siguranța produsului nu va fi afectată.
10. Nu încercați să modificați sau să reparați aparatul sau acumulatorul dacă nu se specifică altfel în instrucțiunile de utilizare și întreținere.
11. Înainte de a utiliza acumulatorii, citiți toate instrucțiunile și marcasele de avertizare de pe (1) încărcător, (2) acumulator și (3) produsul cu care va fi utilizat acumulatorul.
12. Nu demontați acumulatorii.
13. Dacă durata de funcționare se reduce prea mult, opriți imediat aparatul. Poate avea loc o supraîncălzire, se pot produce arsuri sau chiar o explozie.
14. Dacă electrolitul vă pătrunde în ochi, clătiți ochii cu apă curată și consultați de urgență medicul. În caz contrar, vă puteți pierde vederea.
15. Nu scurtcircuitați acumulatorii:
 - (1) Nu atingeți bornele cu un material conducător de electricitate.
 - (2) Nu păstrați acumulatorii în același loc cu alte obiecte metalice, cum ar fi cuie, monede etc.
 - (3) Nu expuneți acumulatorii la apă sau ploaie.

16. Un acumulator scurtcircuitat poate provoca un flux intens de curent electric, supraîncălzire, arsuri sau chiar o pană de curent.
17. Nu păstrați aparatul și acumulatorii în locuri în care temperatura poate atinge sau depăși 50 °C.
18. Nu incinerati acumulatorii nici măcar atunci când prezintă defecțiuni grave sau sunt complet uzați. Acumulatorii pot exploda.
19. Aveți grijă să nu scăpați și să nu loviți acumulatorii.
20. Bateriile litiu-ion încorporate trebuie să îndeplinească prevederile legislației referitoare la mărfurile periculoase. În cazul transportului comercial, efectuat de terțe părți sau firme de curierat, se vor respecta cu strictețe cerințele speciale menționate pe etichete și pe ambalaj. Pentru pregătirea obiectului care va fi expediat, este necesară consultarea unui specialist în materiale periculoase. De asemenea, se vor respecta și eventualele regulamente naționale mai elaborate. Acoperiți cu bandă sau mascați contactele expuse și ambalați bateria astfel încât aceasta să nu se deplaseze în ambalaj.
21. Respectați legislația locală privind eliminarea acumulatorilor.
22. Utilizați acumulatorii numai cu produsele specificate de Makita. Montarea acumulatorilor în produse incompatibile poate duce la incendiu, încălzire, explozie sau scurgerea electrolitului.

⚠ ATENȚIE: Utilizați numai acumulatori Makita originali.

Utilizarea altor mărci de acumulatori decât Makita sau a acumulatorilor modificați poate duce la explodarea acumulatorilor, care poate cauza incendii, vătămări corporale și pagube. De asemenea, garanția Makita pentru produsul și încărcătorul Makita va fi anulată.

Instrucțiuni de păstrare a duratei maxime de viață a acumulatorilor:

1. Încărcați acumulatorii înainte de a fi descărcați complet. Opiți întotdeauna funcționarea aparatului și încărcați acumulatorii atunci când observați că aparatul nu mai funcționează cu aceeași putere.
2. Nu reîncărcați niciodată un acumulator complet încărcat. Supraîncărcarea scurtează durata de viață a acumulatorului.
3. Încărcați acumulatorii la temperatura camerei, cuprinsă între 10 °C și 40 °C. Dacă acumulatorul este fierbinte, lăsați-l să se răcească înainte de a-l încărca.
4. Încărcați acumulatorii dacă nu îi utilizați pentru o perioadă lungă de timp (mai mult de șase luni).

PENTRU A ASIGURA FUNCȚIONAREA LA PARAMETRI OPTIMI, SE RECOMANDĂ SĂ ÎNCĂRCAȚI ACUMULATORUL ÎNAINTE DE PRIMA UTILIZARE.

PĂSTRAȚI ACESTE INSTRUCȚIUNI

DATE TEHNICE

Ventilatorul este prevăzut cu 3 trepte de viteză și cu funcții de oscilație și temporizare a opririi automate. Ventilatorul poate fi alimentat prin intermediul adaptorului CA (accesoriu opțional) sau al acumulatorilor Makita.

Model:		CF101D	DCF102
[Tensiune nominală] Acumulator		[10,8 V / 10,8 V - 12 V max.] BL1015, BL1016, BL1020B, BL1021B, BL1040B, BL1041B	[14,4 V] BL1415, BL1415N, BL1430, BL1430B, BL1440, BL1450, BL1460B [18 V] BL1815, BL1815N, BL1820, BL1820B, BL1830, BL1830B, BL1840, BL1840B, BL1850, BL1850B, BL1860B
Adaptor CA (accesoriu opțional)	Intrare	100 – 240 V, 50/60 Hz, 0,6 A maximum	
	Ieșire	12 V 1,5 A	
Dimensiuni (L x l x h)		185 x 260 x 284 mm	185 x 272 x 284 mm
Greutate netă (fără acumulator)		1,3 kg	

⚠ ATENȚIE

Utilizați numai acumulatorii enumerați mai sus. Utilizarea altor tipuri de acumulatori poate provoca vătămări corporale și/sau incendii.

Durata de funcționare a acumulatorilor

Informațiile din tabelul de mai jos se referă la unii acumulatori de la Makita. Durata de funcționare a acumulatorilor complet încărcăți este următoarea:

Model	Acumulator	Viteză de ventilație		
		Redusă	Medie	Ridicată
CF101D	BL1040B, BL1041B	630 min	380 min	275 min
DCF102	BL1460B	860 min	465 min	365 min
	BL1860B	1270 min	705 min	575 min

Simbolurile

Mai jos sunt prezentate simbolurile utilizate pentru echipament. Asigurați-vă că înțelegeți semnificația acestora înainte de utilizare.



Citiți manualul de instrucțiuni.



Numai pentru țările UE.

Nu aruncați echipamentul electric sau acumulatorii împreună cu deșeurile menajere obișnuite!

În concordanță cu directivele europene privind deșeurile de echipamente electrice și electronice, bateriile și acumulatorii și deșeurile de baterii și acumulatori și implementarea acestora în conformitate cu legislația națională, echipamentele electrice, bateriile și acumulatorii care urmează să fie scoase/scoși din uz trebuie să fie colectate/colectați separat și predate/predați unui centru de reciclare care respectă siguranța mediului înconjurător.

Descrierea părților componente (Fig. 1-11)

- | | | |
|-----------------------------------|---|---|
| 1. Buton de pornire/oprire | 2. Buton de schimbare a vitezei de ventilație | 3. Buton al temporizatorului de oprire automată |
| 4. Buton al mișcării de oscilație | 5. Indicator al vitezei de ventilație | 6. Indicator al temporizatorului de oprire automată |
| 7. Orificiul curelei | 8. Buton de desprindere (numai DCF102) | 9. Compartimentul acumulatorului |
| 10. Agățătoare | 11. Priză CC 12 V | 12. Adaptor CA |
| 13. Indicator de culoare roșie | 14. Buton | 15. Acumulator |
| 16. Lampă indicatoare | 17. Buton de verificare | 18. Orificiu pentru șurub (5/8"-11 UNC) |

UTILIZAREA APARATULUI

Introducerea și scoaterea acumulatorului (Fig. 3)

ATENȚIE:

- Opriți întotdeauna aparatul înainte de a introduce sau scoate acumulatorul.
- Țineți bine aparatul și acumulatorul atunci când introduceți sau scoateți acumulatorul. Dacă nu le țineți bine, aparatul și acumulatorul vă pot cădea din mână și se pot deteriora, iar dumneavoastră puteți suferi vătămări corporale.
- Introduceți acumulatorul complet, până când nu mai vedeți indicatorul de culoare roșie (13). În caz contrar, acumulatorul poate cădea din aparat, provocând accidentarea dumneavoastră sau a celor din jur.

Pentru a scoate acumulatorul, trageți-l din aparat și, concomitent, glisați butonul (14).









Pentru a introduce acumulatorii, aliniați clapeta de pe acumulatori cu șanțul de pe carcasă și împingeți-i în poziție. Introduceți întotdeauna complet acumulatorii, până când se fixează în poziție cu un scurt clic. Dacă puteți vedea indicatorul de culoare roșie (13) din partea de sus a butonului, înseamnă că acumulatorul nu este complet fixat.

Nu introduceți forțat acumulatorii. Dacă nu alunecă ușor în aparat, înseamnă că nu sunt introduși corect.

Indicarea capacității rămase a acumulatorului (Fig. 4)

Numai pentru acumulatorii cu indicator

Apăsați butonul de verificare (17) de pe cartușul acumulatorului pentru indicarea capacității rămase a acumulatorului. Lămpile indicatoare (16) se aprind timp de câteva secunde.

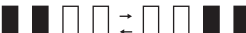
Lămpi indicator			Capacitate rămasă
 Iluminat	 Oprit	 Aprindere intermitentă	
			Între 75 % și 100 %
			Între 50 % și 75 %
			Între 25 % și 50 %
			Între 0 % și 25 %
			Încărcați acumulatorul. (Numai pentru acumulatorii de 18 V și 14,4 V.)
			Este posibil ca acumulatorul să fie defect. (Numai pentru acumulatorii de 18 V și 14,4 V.)

NOTĂ:

- În funcție de condițiile de utilizare și temperatura ambientală, indicația poate fi ușor diferită de capacitatea reală.

Sistemul de protecție a aparatului/acumulatorului

Aparatul este prevăzut cu un sistem de protecție. Acest sistem întrerupe automat alimentarea motorului, pentru a prelungi durata de viață a aparatului și a acumulatorului. Aparatul se oprește automat în timpul funcționării dacă acesta sau acumulatorul intră într-una dintre stările următoare:

- Protecția la suprasarcină: Atunci când este utilizat într-un mod care îl forțează să absoarbă un curent anormal de ridicat, aparatul se oprește automat, fără nicio indicație. În această situație, opriți aparatul și modul de utilizare care a cauzat intrarea în suprasarcină. După aceea, porniți aparatul pentru a-l reseta.
- Protecția la supraîncălzire: Atunci când este supraîncălzit, aparatul se oprește automat. Lăsați aparatul să se răcească înainte de a-l reporni.
- Protecția la supradescărcare: Atunci când capacitatea acumulatorului scade, aparatul se oprește automat. Dacă aparatul nu funcționează nici după acționarea butoanelor, scoateți acumulatorul și încărcați-l.

Pornirea/oprirea ventilatorului (Fig. 1, 2)

Apăsați butonul de pornire/oprire (1) pentru a porni ventilatorul. Apăsați din nou butonul de pornire/oprire pentru a opri ventilatorul.

Schimbarea vitezei de ventilație (Fig. 5)

Apăsați butonul de schimbare a vitezei de ventilație (2) în timp ce ventilatorul este în funcțiune. Viteza de ventilație crește odată cu fiecare apăsare a butonului. Viteza revine la valoarea cea mai scăzută atunci când ventilatorul funcționează la viteza cea mai ridicată.

Ventilatorul fără fir va porni la aceeași viteză fixată anterior.

Reglarea unghiului de înclinare (Fig. 6, 7)

Unghiul de înclinare a ventilatorului poate fi reglat manual. Raza de mișcare a ventilatorului este cea ilustrată în figură.

Pentru DCF102, țineți apăsat butonul de desprindere (8) atunci când reglați unghiul de înclinare.

NOTĂ:

Nu rotiți ventilatorul la unghiuri mai mari decât cele specificate.

Mișcarea de oscilație a ventilatorului (Fig. 8)

Apăsăți butonul mișcării de oscilație (4) pentru a activa funcția de oscilație. Apăsăți din nou butonul pentru a opri mișcarea de oscilație.

Ventilatorul începe mișcarea de oscilație din poziția în care se află în momentul apăsării butonului aferent. Mișcarea de oscilație se efectuează pe o rază echivalentă unghiurilor de 90 de grade.

ATENȚIE:

- Atunci când se efectuează mișcarea de oscilație, îndepărtați obstacolele din raza ventilatorului. Ventilatorul fără fir poate fi împins și poate cădea în urma mișcării de oscilație.
- Nu opriți mișcarea de oscilație ținând ventilatorul. Apăsăți întotdeauna butonul aferent mișcării de oscilație pentru a o opri.

NOTĂ:

În funcție de poziția capului ventilatorului, este posibil ca acesta să nu efectueze mișcarea de oscilație imediat după apăsarea butonului mișcării de oscilație, din cauza mecanismului de oscilație.

Temporizatorul de oprire automată (Fig. 9)

Apăsăți butonul temporizatorului de oprire automată (3) în timp ce ventilatorul este în funcțiune. Durata de activare a temporizatorului de oprire automată se modifică la fiecare apăsare a butonului (1 oră / 2 ore / 4 ore / oprire).

Cifrele de sub fiecare indicator de oprire automată reprezintă ora (orele) rămasă(e) până la oprirea ventilatorului. Indicatorul temporizatorului de oprire automată se stinge după trecerea duratei fixate.

NOTĂ:

În funcție de tipul acumulatorului și capacitatea rămasă, temporizatorul de oprire automată se poate activa mai devreme decât ora fixată.

Suspendarea ventilatorului (Fig. 10)

Utilizați agățătoarea (10) de pe mâner pentru a suspenda ventilatorul fără fir pe o grindă sau în alte locuri utile. Pentru a evita căderea accidentală a ventilatorului fără fir, fixați-l cu o curea introdusă prin orificiul aferent (7).

ATENȚIE:

- Nu suspendați ventilatorul fără fir în locuri înalte sau pe suprafețe instabile de pe care aparatul ar putea cădea.
- Pentru a suspenda ventilatorul fără fir, folosiți un material dur, de exemplu o bară metalică. Diametrul barei de suspendare trebuie să fie de maximum 24 mm și să suporte 8,0 kg. Nu suspendați ventilatorul fără fir la înălțimi de peste 2,3 m.

Montarea pe un trepid (Fig. 11)

Ventilatorul fără fir poate fi montat pe un trepid Makita.

Dacă utilizați trepidul cu tijă filetată de 5/8"-11 UNC, montați ventilatorul fără fir folosind orificiul pentru șurub (18).

Utilizarea adaptorului CA (accesoriu opțional)

AVERTISMENT

- Nu utilizați ventilatorul fără fir dacă ștecărul sau cablul de alimentare este deteriorat.
 - Nu manipulați ștecărul cu mâinile ude sau uleioase.
 - Nu lăsați adaptorul CA deconectat de la ventilatorul fără fir atunci când acesta este alimentat de la priza de rețea. Copiii mici pot pune gura pe fișa aflată sub tensiune și se pot accidenta.
- Introduceți ștecărul CC de 12 V a adaptorului CA în priza CC de 12 V (Fig. 1, 2), după care introduceți lamelele CA în priza de rețea. Verificați dacă tensiunea prizei corespunde cu cea a adaptorului.

NOTĂ:

- După conectarea adaptorului CA, ventilatorul fără fir pornește după circa 3–5 secunde.
- Adaptorul poate scârțâi în timp ce este folosit ca alimentator. Acest lucru nu afectează utilizarea obișnuită.
- Adaptorul CA nu încarcă acumulatorul încorporat în ventilatorul fără fir.

ÎNȚREȚINEREA

AVERTISMENT

- Pentru lucrări de reparație și întreținere, apălați la un centru Makita autorizat și utilizați numai piese de schimb identice. Utilizarea altor piese poate provoca accidente sau defectarea produsului.
- Pentru a evita vătămările corporale grave, scoateți întotdeauna acumulatorul sau adaptorul CA (accesoriu opțional) din aparat atunci când îl curățați sau efectuați o operațiune de întreținere.
- Lăsați ventilatorul fără fir să se răcească complet înainte de a efectua lucrări de verificare sau întreținere și înainte de a-l curăța sau depozita.

Întreținerea generală

După ce ventilatorul fără fir s-a răcit, îndepărtați murdăria, praful, uleiul, grăsimea etc. cu ajutorul unor lavete curate. Nu folosiți niciodată benzină, diluant, alcool sau produse asemănătoare. În caz contrar, produsul se poate decolora, deforma sau fisura.

AVERTISMENT

- Toate piesele trebuie să fie înlocuite la un centru de service autorizat.

Depozitarea

Pentru a evita incendiile sau arsurile, lăsați ventilatorul fără fir să se răcească complet înainte de a-l depozita. Nu păstrați acumulatorii descărcați pentru o perioadă lungă de timp, deoarece durata de viață a acestora se poate scurta.

Pentru întrebări de natură tehnică, luați legătura cu agentul de vânzări.

ACCESORIU OPȚIONAL

ATENȚIE:

Aceste accesorii sau piese suplimentare sunt recomandate pentru utilizarea cu produsul Makita specificat în prezentul manual. Utilizarea oricăror alte accesorii sau piese suplimentare poate reprezenta un pericol de vătămare corporală. Utilizați accesoriile sau piesele suplimentare numai în scopul pentru care au fost concepute.

Dacă aveți nevoie de asistență sau mai multe detalii cu privire la aceste accesorii, adresați-vă centrului de service Makita din zona dumneavoastră.

- Adaptor CA
- Acumulator și încărcător original Makita

NOTĂ:

Unele componente din listă pot fi incluse în ambalajul aparatului ca accesorii standard. Acestea pot fi diferite, în funcție de țară.

Українська

Цим пристроєм можуть користуватися діти віком від 8 років, а також особи з обмеженими фізичними, сенсорними чи розумовими здібностями, або з відсутністю досвіду та знань, якщо вони перебувають під доглядом або їх проінструктовано щодо безпечного використання пристрою, і вони розуміють потенційні небезпеки. Діти не повинні гратися з цим пристроєм. Діти не повинні чистити та доглядати за пристроєм без нагляду дорослих.

Щоб уникнути серйозних травм, уважно прочитайте і осмисліть всі попередження та вказівки перед користуванням пристроєм.

Ця інструкція може знадобитися вам у майбутньому для отримання інформації про заходи безпеки і застереження, процедури збирання, експлуатації, перевірки та технічного обслуговування. Зберігайте її у безпечному, сухому місці.

ПОПЕРЕДЖЕННЯ ТА ПРАВИЛА БЕЗПЕКИ

ВАЖЛИВІ ПРАВИЛА ТЕХНІКИ БЕЗПЕКИ

Під час користування електричним приладдям завжди дотримуйтеся загальних вимог безпеки, а саме:

ПЕРЕД КОРИСТУВАННЯМ ПРИСТРОЄМ ОЗНАЙОМТЕСЯ З УСІМА ІНСТРУКЦІЯМИ.

ПОПЕРЕДЖЕННЯ – Щоб зменшити ризик пожежі, ураження електричним струмом або травми:

1. Не допускайте потрапляння вентилятора під дощ. Зберігайте його у приміщенні.
2. Не дозволяйте гратися пристроєм дітям. Під час роботи пристрою пильно слідкуйте за дітьми, що ним користуються або перебувають поруч.
3. Під час користування вентилятором суворо дотримуйтеся цієї інструкції. Використовуйте лише рекомендоване виробником приладдя.
4. Забороняється користуватися пристроєм із пошкодженим акумулятором. Якщо прилад не працює внаслідок падіння, пошкодження, перебування поза приміщенням чи потрапляння у воду, здайте його в сервісний центр.
5. Забороняється братися за пристрій вологими руками.
6. Забороняється вставляти будь-які сторонні предмети в отвори.
7. Волосся, одяг, що нещільно прилягає до тіла, пальці та інші частини тіла слід тримати якомога далі від отворів та рухомих частин.
8. Перед зняттям акумулятора вимкніть усі вимикачі.
9. Використовуйте лише рекомендований виробником адаптер змінного струму чи зарядний пристрій (додаткові аксесуари). Спроба застосувати приладдя одного бездротового вентилятора із іншим може виявитися небезпечною.
10. Не заряджайте акумулятор поза приміщенням.
11. Забороняється піддавати пристрій дії вогню чи високих температур.
12. Забороняється користуватися пристроєм поблизу відкритого вогню, тліючого вугілля або у вибухонебезпечному середовищі, наприклад, у присутності легкозаймистих рідин, газів чи пилу. Бездротові вентилятори створюють іскри, які можуть запалити пил чи пари.
13. Ніколи не використовуйте бездротовий вентилятор у місцях з високою вологістю, як-от ванна кімната.
14. Даний бездротовий вентилятор призначено для використання виключно у приміщенні. Ніколи не використовуйте бездротовий вентилятор поза приміщенням.
15. Цей пристрій розраховано на використання в умовах домогосподарства.
16. Перед тим як почати роботу, прочитайте цю інструкцію та інструкцію до зарядного пристрою.
17. Якщо ви помітили будь-яку аномальність, негайно припиніть роботу.
18. Якщо ви випадково упустили чи вдарили вентилятор, перед тим як продовжити роботу, переконайтеся у відсутності пошкоджень.
19. Не підносьте бездротовий вентилятор близько до печей та інших джерел тепла.
20. Не користуйтеся бездротовим вентилятором із поламаними, гнучими чи тріснутими частинами. Негайно припиніть користування вентилятором, що має ушкодження чи виявляє ознаки несправної роботи. Перевіряйте пристрій кожного разу перед початком роботи.
21. Не залишайте бездротовий вентилятор з увімкненим живленням без нагляду.

22. Якщо використовується адаптер змінного струму (додатковий аксесуар), дотримуйтесь правил користування. Забороняється переносити вентилятор, тримаючи його за шнур адаптера, а також висмикувати вилку з розетки за шнур. Тримайте адаптер змінного струму якомога далі від джерел тепла, мастила, гострих кромок і рухомих частин. Замінійте пошкоджений адаптер негайно. Несправний адаптер збільшує ризик ураження електричним струмом.

ВИКОРИСТАННЯ Й ОБСЛУГОВУВАННЯ БЕЗДРОТОВОГО ВЕНТИЛЯТОРА

1. Характеристики бездротового вентилятора, що використовується, мають відповідати меті застосування. Не використовуйте вентилятор не за призначенням.
2. Бездротовий вентилятор може працювати від літій-іонного акумулятора, описаного в розділі «ТЕХНІЧНІ ХАРАКТЕРИСТИКИ», або від адаптера змінного струму виробництва Makita, що надається як додатковий аксесуар. Використання інших акумуляторів може спричинити пожежу. Зарядження акумуляторів слід виконувати лише за допомогою рекомендованого зарядного пристрою. Зарядний пристрій, призначений для акумулятора одного типу, може спричинити пожежу у разі використання з акумулятором іншого типу.
3. Зберігати бездротовий вентилятор треба у недоступному для дітей та недосвідчених користувачів місці.
4. Перед тим як покласти вентилятор на зберігання, зніміть акумулятор та від'єднайте адаптер змінного струму (додатковий аксесуар) від мережі живлення. Цей запобіжний захід допоможе уникнути ненавмисного увімкнення вентилятора. Завжди знімайте акумулятор та від'єднайте вентилятор від джерела живлення перед виконанням перевірки, обслуговування або чищення.
5. Коли акумулятор не використовується, тримайте його подалі від металевих предметів. Замикання клем акумулятора може викликати іскріння, опіки або спричинити пожежу.
6. Перед чищенням чи обслуговуванням пристрою від'єднайте його від живлення та дайте йому охолонути.
7. Яким би досвідченим користувачем ви не були, не втрачайте пильність. Пам'ятайте — зазати серйозних травм можна за лічені частки секунди.
8. Якщо треба вставити/зняти акумулятор або підключити/відключити адаптер змінного струму (додатковий аксесуар), завжди ставте бездротовий вентилятор на тверду та рівну поверхню.
9. Не використовуйте жодні акумулятори, насадки або приладдя, не рекомендовані виробником цього приладу. Використання нерекондованих акумуляторів, насадок або приладдя може призвести до тяжкої травми.

ОБСЛУГОВУВАННЯ

1. Обслуговування бездротового вентилятора має виконувати фахівець, який має необхідну кваліфікацію. Виконання обслуговування некваліфікованою особою пов'язано з ризиком травм.
2. Під час ремонту бездротового вентилятора використовуйте лише оригінальні запасні частини. Використання несумісних чи неякісних деталей може призвести до ураження електричним струмом або травм.
3. Не спалюйте вентилятор, навіть якщо він суттєво пошкоджений. У вогні акумулятори можуть вибухнути. Утилізувати вентилятор слід належним чином згідно з місцевими правилами.

АКУМУЛЯТОР

1. Запобігайте ненавмисному запуску. Переконайтесь, що вимквач знаходиться у положенні вимкнення, перш ніж підключати акумулятор, піднімати або переносити прилад. Не слід переносити прилад, тримаючи палець на вимикачі, або підключати прилад до джерела живлення з вимикачем у положенні увімкнення, оскільки це становить велику небезпеку.
2. Перед налагоджуванням, заміною приладдя чи зберіганням приладу зніміть з нього акумулятор. Цей запобіжний захід допоможе уникнути ненавмисного увімкнення приладу.
3. Для перезарядження використовуйте лише зарядний пристрій, зазначений виробником. Зарядний пристрій, призначений для акумулятора одного типу, може спричинити пожежу у разі використання із акумулятором іншого типу.
4. Використовуйте з приладами лише спеціально призначені для них акумулятори. Використання будь-яких інших акумуляторів може призвести до травми та пожежі.
5. У разі пошкодження акумулятора з нього може вилитися рідина – уникайте контакту із нею. У разі випадкового контакту промийте водою. Якщо рідина потрапить в очі, зверніться за медичною допомогою. Рідина, що витікає з акумулятора, може спричинити подразнення або опіки.
6. Не використовуйте пошкоджений або видозмінений акумулятор чи прилад. Пошкоджені або видозмінені акумулятори можуть поводити себе непередбачуваним чином, що може призвести до пожежі, вибуху або травмування.
7. Забороняється піддавати акумулятор та прилад дії вогню чи надмірних температур. Дія вогню або температури вище 130°C може призвести до вибуху. Температура 130°C – це те ж саме, що й температура 265°F.
8. Дотримуйтесь усіх інструкцій з заряджання і не заряджайте акумулятор чи прилад, якщо температура виходить за межі вказаного в інструкції діапазону. Неналежне заряджання або заряджання за температури, що виходить за межі вказаного діапазону, може призвести до пошкодження акумулятора чи пожежі.

9. Обслуговування має здійснювати кваліфікований фахівець з використанням лише ідентичних запасних частин. Це забезпечує безпечність виробу.
10. Не намагайтесь видозмінювати чи ремонтувати прилад або акумулятор, якщо про це не вказано в інструкції з користування й обслуговування.
11. Перед використанням акумулятора ознайомтеся з усіма інструкціями та попереджувальним маркуванням (1) зарядного пристрою, (2) акумулятора та (3) продукту, що працює від акумулятора.
12. Не розбирайте акумулятор.
13. Якщо час роботи став дуже коротким, негайно припиніть користуватися виробом. Інакше можливе перегрівання, отримання опіків або навіть вибух.
14. Якщо електроліт потрапив вам у вічі, промийте їх чистою водою та негайно зверніться по медичну допомогу. Потраплення електроліту в очі може викликати втрату зору.
15. Забороняється закорочувати акумулятор:
 - (1) Не торкайтесь клем акумулятора будь-яким предметом зі струмопровідного матеріалу.
 - (2) Уникайте зберігання акумулятора разом з металевими предметами, такими як цвяхи, монети та ін.
 - (3) Не допускайте потрапляння на акумулятор води або дощу.
16. У разі замикання підвищений струм може викликати перегрів, спричинити опіки та навіть призвести до виходу акумулятора з ладу.
17. Забороняється зберігати прилад та акумулятор у місцях, де температура може сягати або перевищувати 50°C.
18. Забороняється спалювати акумулятор, навіть якщо він суттєво пошкоджений чи непридатний до подальшого використання. У вогні акумулятор може вибухнути.
19. Намагайтесь не упускати акумулятор та бережіть його від ударів.
20. Встановлені літій-іонний акумулятор відповідає вимогам законодавства про небезпечні вироби. Комерційні транспортні компанії, як-от треті сторони і транспортно-експедиційні агенції, мають дотримуватись спеціальних вимог щодо пакування та маркування. Для підготовки виробу до відправлення необхідно звернутись до спеціаліста із небезпечних матеріалів. Також дотримуйтесь вимог національного законодавства, які, скоріше за все, є більш детальними. Заклейте або закрийте відкриті контакти і запакуйте акумулятор таким чином, щоб не міг рухатись всередині пакування.
21. Дотримуйтесь місцевих правил утилізації акумуляторів.
22. Використовуйте акумулятори лише з виробами, вказаними компанією Makita. Встановлення акумуляторів на несумісні вироби може призвести до пожежі, надмірного нагрівання, вибуху або протікання електроліту.

 **ЗАСТЕРЕЖЕННЯ: використовуйте лише оригінальні акумулятори Makita.**

Використання неоригінального акумулятора Makita або зміненого акумулятора може призвести до вибуху акумулятора, що спричинить пожежу, травмування та пошкодження. Це також призведе до анулювання гарантії Makita на виріб та зарядний пристрій Makita.

Поради щодо підвищення ресурсу акумулятора:

1. Своєчасно заряджайте акумулятор, уникаючи його повного розрядження. Якщо ви помітили падіння потужності, обов'язково зупиніть роботу і зарядіть акумулятор.
2. Ніколи не перезаряджайте повністю заряджений акумулятор. Надмірне зарядження скорочує термін служби акумулятора.
3. Заряджайте акумулятор за кімнатної температури 10°C–40°C. Перед заряджанням дозвольте гарячому акумулятору охолонути.
4. Заряджайте акумулятор, якщо не використовуєте його протягом значного часу (більше шести місяців).

ДЛЯ МАКСИМАЛЬНОЇ ПРОДУКТИВНОСТІ АКУМУЛЯТОРА РЕКОМЕНДУЄТЬСЯ ЗАРЯДИТИ АКУМУЛЯТОР КАРТРИДЖ ПЕРЕД ПЕРШИМ ВИКОРИСТАННЯМ.

ЗБЕРЕЖІТЬ ЦЮ ІНСТРУКЦІЮ

ТЕХНІЧНІ ХАРАКТЕРИСТИКИ

Цей вентилятор має 3 режими швидкості, функцію коливання головки вентилятора та таймер автоматичного вимикання. Для живлення можна використовувати акумулятор Makita або адаптер змінного струму (додатковий аксесуар).

Модель:		CF101D	DCF102
[Номінальна напруга] Акумулятор		[10,8 В / 10,8 В— макс. 12 В] BL1015, BL1016, BL1020B, BL1021B, BL1040B, BL1041B	[14,4 В] BL1415, BL1415N, BL1430, BL1430B, BL1440, BL1450, BL1460B [18 В] BL1815, BL1815N, BL1820, BL1820B, BL1830, BL1830B, BL1840, BL1840B, BL1850, BL1850B, BL1860B
Адаптер змінного струму (додатковий аксесуар)	Вхід	100–240 В, 50/60 Гц, 0,6 А макс	
	Вихід	12 В 1,5 А	
Розміри (Д x Ш x В)		185 x 260 x 284 мм	185 x 272 x 284 мм
Вага нетто (без акумулятора)		1,3 кг	

ЗАСТЕРЕЖЕННЯ

Використовуйте лише наведені вище акумулятори. Використання будь-яких інших акумуляторів може призвести до травми та/або пожежі.

Тривалість роботи акумулятора

Таблиця нижче описує деякі акумулятори Makita. Наводиться приблизна тривалість роботи повністю зарядженого акумулятора:

Модель	Акумулятор	Швидкість вітру		
		Низька	Середня	Висока
CF101D	BL1040B, BL1041B	630 хв	380 хв	275 хв
DCF102	BL1460B	860 хв	465 хв	365 хв
	BL1860B	1270 хв	705 хв	575 хв

Символи

Нижче наводяться умовні позначення, що використано для цього обладнання. Перед використанням інструмента переконайтеся, що ви розумієте їхнє значення.



Прочитайте інструкцію.



Тільки для країн ЄС.

Не викидайте електричне обладнання разом із побутовими відходами!

Згідно з Європейськими директивами щодо відпрацьованого електричного та електронного обладнання, батарей та акумуляторів, а також відпрацьованих батарей та акумуляторів та їх втіленням відповідно до національного законодавства електричне обладнання та акумуляторні блоки, які досягли кінця терміну експлуатації, потрібно збирати окремо та передавати до пунктів екологічно чистої переробки.

Опис деталей (мал. 1-11)

- | | | |
|-----------------------------|--|--|
| 1. Кнопка вимикача живлення | 2. Кнопка зміни швидкості вітру | 3. Кнопка таймера автоматичного вимикання |
| 4. Кнопка коливання | 5. Індикатор швидкості вітру | 6. Індикатор таймера автоматичного вимикання |
| 7. Отвір для ременя | 8. Кнопка розблокування (лише DCF102) | 9. Гніздо для акумулятора |
| 10. Гачок | 11. Гніздо живлення 12 В постійного струму | 12. Адаптер змінного струму |
| 13. Червоний індикатор | 14. Кнопка | 15. Акумулятор |
| 16. Індикатор | 17. Кнопка перевірки | 18. Отвір для гвинта (5/8"-11 UNC) |

ПОРЯДОК КОРИСТУВАННЯ ВЕНТИЛЯТОРОМ

Встановлення та зняття акумулятора (мал. 3)

ЗАСТЕРЕЖЕННЯ:

- Завжди вимикайте прилад, перш ніж встановлювати чи знімати акумулятор.
- Міцно тримайте прилад і акумулятор, коли встановлюєте або знімаєте акумулятор. Якщо прилад і акумулятор не тримати міцно, вони можуть випасти з рук, що може призвести до пошкодження приладу і акумулятора та травмування.
- Вставте акумулятор повністю, щоб червоний індикатор (13) не було видно. Інакше акумулятор може випадково випасти з приладу і завдати травм вам або оточуючим.

Щоб зняти акумулятор, посуньте кнопку (14) і зніміть акумулятор з приладу.

Для під'єднання акумулятора встановіть його контактну колодку в напрямні інструмента і підштовхніть акумулятор, щоб він встав на місце. Кожного разу переконуйтесь, що акумулятор зафіксовано у гнізді (про це має свідчити тихе клацання). Якщо на верхній частині кнопки видно червоний індикатор (13), значить акумулятор зафіксовано не повністю.

Не застосовуйте надмірних зусиль під час встановлення акумулятора. Якщо під час пересування акумулятора у напрямних відчувається опір, можливо, встановлення акумулятора виконується невірно.

Відображення залишкового заряду акумулятора (мал. 4)

Лише для акумуляторів з індикатором

Натисніть кнопку перевірки (17) на акумуляторі, щоб відобразити залишковий заряд акумулятора. Індикатори (16) горітимуть декілька секунд.

Індикатори			Залишковий заряд
 Горить	 Вимк.	 Блимає	
			Від 75 % до 100 %
			Від 50 % до 75 %
			Від 25 % до 50 %
			Від 0 % до 25 %
			Зарядіть акумулятор. (Лише для акумуляторів на 18 В та 14,4 В)
			Можливо виникла несправність акумулятора. (Лише для акумуляторів на 18 В та 14,4 В)

ПРИМІТКА:

- Залежно від умов використання та температури оточуючого середовища показання можуть незначним чином відрізнятися від дійсного ресурсу.

Система захисту приладу/акумулятора

Прилад обладнано системою захисту. Ця система автоматично вимикає живлення мотора, щоб подовжити термін служби приладу та акумулятора. Прилад автоматично вимкнеться під час роботи, якщо він або акумулятор знаходиться в одному з наступних станів.

- Захист від перенавантаження: Якщо прилад використовується в умовах, що спричиняють споживання ненормально високого струму, він автоматично зупиняється без попередження. Якщо таке трапилось, вимкніть вентилятор та зупиніть прилад, який спричинив перенавантаження вентилятора. Потім увімкніть вентилятор знову.
- Захист від перегрівання: Якщо прилад перегрівається, він автоматично зупиняється. Перш ніж знову вмикати прилад, зачекайте, поки він не охолоне.
- Захист від надмірного розряджання: Якщо заряд акумулятора стає низьким, прилад автоматично зупиняється. Якщо прилад не працює навіть при використанні вимикачів, змініть акумулятор і зарядіть його.

Запуск/зупинення вентилятора (мал. 1, 2)

Натисніть кнопку вимикача живлення (1), щоб увімкнути вентилятор. Натисніть кнопку вимикача живлення знову, щоб вимкнути вентилятор.

Зміна швидкості вітру (мал. 5)

Натисніть кнопку зміни швидкості вітру (2) під час роботи вентилятора. Швидкість вітру змінюється при кожному натисканні кнопки. Після максимальної швидкості обирається мінімальна. Бездротовий вентилятор запускається зі швидкістю, що була встановлена під час попереднього використання.

Зміна кута головки вентилятора (мал. 6, 7)

Кут головки вентилятора можна змінювати вручну. Діапазон руху головки вентилятора показано на малюнку. Якщо використовується модель DCF102, під час зміни куту головки вентилятора натисніть і утримуйте кнопку розблокування (8).

ПРИМІТКА:

Не повертайте головку вентилятора далі, ніж дозволено діапазоном руху.

Коливання головки вентилятора (мал. 8)

Натисніть кнопку коливання (4), щоб розпочати коливання головки вентилятора. Натисніть кнопку знову, щоб зупинити коливання. Після натискання кнопки коливання головка вентилятора розпочне коливання з поточного положення. Діапазон коливання головки вентилятора становить 90 градусів.

 ЗАСТЕРЕЖЕННЯ:

- Прослідкуйте, щоб під час коливання головки вентилятора на її шляху не було перешкод. Внаслідок коливання бездротовий вентилятор може втратити рівновагу і власти.
- Не зупиняйте коливання, беручись за головку вентилятора. Для зупинення завжди натискайте кнопку коливання.

ПРИМІТКА:

Залежно від положення головки вентилятора та через особливості механізму коливання, після натискання кнопки коливання головка вентилятора може почати рухатися не одразу.

Таймер автоматичного вимикання (мал. 9)

Натисніть кнопку таймера автоматичного вимикання (3) під час роботи вентилятора. Час активації таймера автоматичного вимикання змінюється щоразу із натисканням кнопки (1 година/2 години/4 години/вимк.). Число під кожним індикатором таймера автоматичного вимикання вказує години, що залишилися до вимикання вентилятора. Через деякий час індикатор таймера автоматичного вимикання погасне.

ПРИМІТКА:

Залежно від типу акумулятора та заряду, що залишився, таймер автоматичного вимикання може спрацювати раніше, ніж встановлено.

Підвішування вентилятора (мал. 10)

Для підвішування бездротового вентилятора на поперечині або в іншому придатному для цього місці використовуйте гачок (10) на рукоятці. Щоб уникнути випадкового падіння бездротового вентилятора, встановіть ремінь в отвір для ременя (7) і закріпіть.

ЗАСТЕРЕЖЕННЯ:

- Ніколи не підвішуйте бездротовий вентилятор на великій висоті або на такій поверхні, де прилад може втратити рівновагу і впасти.
- Для підвішування бездротового вентилятора використовуйте жорсткі предмети, як-от металеву поперечину. Діаметр поперечини має становити менше 24 мм, і вона повинна витримувати вагу 8,0 кг. Не підвішуйте бездротовий вентилятор на висоті більше 2,3 м.

Встановлення на штативі (мал. 11)

Бездротовий вентилятор можна встановити на штативі Makita.

Якщо наявний штатив із нарізною віссю 5/8"-11 UNC, встановіть бездротовий вентилятор, використовуючи отвір для гвинта (18).

Використання адаптера змінного струму (додатковий аксесуар)

ПОПЕРЕДЖЕННЯ

- Ніколи не використовуйте бездротовий вентилятор у разі пошкодження шнура або вилки.
- Не торкайтесь вилки мокрими або масними руками.
- Не залишайте адаптер змінного струму увімкненим у мережеву розетку, якщо він не приєднаний до бездротового вентилятора. Маленькі діти можуть покласти вилку під напругою у рота і заподіяти собі травму.

Вставте штекер живлення 12 В адаптера змінного струму у гніздо живлення 12 В постійного струму (мал. 1, 2) і під'єднайте адаптер змінного струму до мережі живлення. Переконайтеся, що номінальна напруга у мережі відповідає характеристикам адаптера.

ПРИМІТКА:

- Після підключення адаптера змінного струму увімкнення бездротового вентилятора може зайняти 3–5 секунд.
- Якщо живлення вентилятора здійснюється від мережі, адаптер може дещо тріскотіти під час роботи. Це не означає несправність і не впливає на роботу пристрою.
- Адаптер змінного струму не заряджає акумулятор, вставлений у бездротовий вентилятор.

ТЕХНІЧНЕ ОБСЛУГОВУВАННЯ

ПОПЕРЕДЖЕННЯ

- За необхідності обслуговування звертайтеся за порадою до вповноваженого сервісного центру компанії Makita та використовуйте лише оригінальні запасні частини. Використання інших деталей може створити ризик для здоров'я та життя користувача або призвести до пошкодження продукту.
- Щоб уникнути тяжких травм, під час чищення та виконання будь-якого обслуговування завжди знімайте акумулятор та від'єднуйте адаптер змінного струму (додатковий аксесуар).
- Дозвольте бездротовому вентилятору охолонути, перш ніж оглядати, обслуговувати, чистити або ставити його на зберігання.

Загальний догляд

Щойно бездротовий вентилятор охолоне, видаліть бруд, пил, олію, мастило тощо за допомогою чистої ганчірки. Ніколи не використовуйте пальне, бензин, розчинник, спирт або щось подібне. Це може призвести до знебарвлення, деформації або розтріскування.

ПОПЕРЕДЖЕННЯ

- Заміну всіх частин слід виконувати в авторизованому сервісному центрі.

Зберігання

Перед тим як відправити бездротовий вентилятор на зберігання, дайте йому охолонути. Це дозволить уникнути опіків і не допустити пожежі.

Не залишайте розряджений акумулятор без заряджання тривалий час, оскільки це може скоротити його ресурс.

3 технічних питань звертайтеся до вповноваженого продавця.

ДОДАТКОВІ АКСЕСУАРИ



ЗАСТЕРЕЖЕННЯ:

Дані аксесуари або насадки рекомендовані для використання з вашим виробом Makita, описаним у цій інструкції. Використання будь-яких інших аксесуарів або насадок може призвести до отримання травми. Використовуйте аксесуари або насадки лише за призначенням.

Якщо потрібна будь-яка допомога в отриманні інформації про дані аксесуари, зверніться до місцевого сервісного центру Makita.

- Адаптер змінного струму
- Оригінальний акумулятор та зарядний пристрій Makita

ПРИМІТКА:

Деякі з позицій списку можуть надаватися у комплекті з приладом як стандартні аксесуари. Вони можуть відрізнятися в залежності від країни.

Русский

Данное устройство можно использовать детям старше 8 лет и лицам с ограниченными физическими, чувственными или психическими способностями, а также неопытными и некомпетентными лицами, если они находятся под наблюдением или получают указания по безопасному использованию устройства и понимают связанные с этим опасности. Дети не должны играть с устройством. Чистка и техническое обслуживание пользователем не должны выполняться детьми без наблюдения.

Для предотвращения серьезной травмы перед использованием, пожалуйста, прочитайте и поймите все предупреждения и указания.

Данная инструкция потребуется Вам для получения сведений о предупреждениях и мерах предосторожности, касающихся безопасности, о процедурах сборки, работы, проверки, технического обслуживания. Держите данную инструкцию в безопасном сухом месте для дальнейших справок.

ПРЕДУПРЕЖДЕНИЯ И ПРАВИЛА ТЕХНИКИ БЕЗОПАСНОСТИ

ВАЖНЫЕ ИНСТРУКЦИИ ПО ТЕХНИКЕ БЕЗОПАСНОСТИ

При использовании электроприбора необходимо всегда выполнять основные указания по технике безопасности, включая следующее:

ПЕРЕД ИСПОЛЬЗОВАНИЕМ ДАННОГО ПРИБОРА ПРОЧИТАЙТЕ ВСЕ ИНСТРУКЦИИ.

- ПРЕДУПРЕЖДЕНИЕ-** Для уменьшения опасности возгорания, поражения электрическим током или травмы:
1. Не подвергайте воздействию дождя. Храните в помещении.
 2. Не допускайте использования в качестве игрушки. Особое внимание требуется при использовании детьми или рядом с детьми.
 3. Используйте только таким образом, как описано в данной инструкции. Используйте только те приспособления, которые рекомендованы производителем.
 4. Не используйте с поврежденной батареей. Если устройство не работает из-за того, что оно упало, повреждено, было оставлено на улице или упало в воду, верните его в центр технического обслуживания.
 5. Не держите устройство мокрыми руками.
 6. Не вставляйте никакие предметы в отверстия.
 7. Держите волосы, свободную одежду, пальцы и другие части тела вдали от отверстий и движущихся частей.
 8. Перед удалением батареи выключите все регуляторы.
 9. Используйте только адаптер переменного тока и зарядное устройство (дополнительная принадлежность), поставляемые производителем. Принадлежности, которые могут подходить к одному аккумуляторному вентилятору, могут стать опасными при использовании с другими.
 10. Не заряжайте батарею вне помещения.
 11. Не подвергайте воздействию огня или высоких температур.
 12. Не используйте вблизи открытого огня, раскаленных углей или во взрывоопасной атмосфере, например, в присутствии огнеопасных жидкостей, газов или пыли. Аккумуляторные вентиляторы создают искры, которые могут привести к воспламенению пыли или паров.
 13. Никогда не используйте аккумуляторный вентилятор в местах с высокой влажностью, например, в ванной комнате.
 14. Данный аккумуляторный вентилятор предназначен для использования только в помещениях. Никогда не используйте аккумуляторный вентилятор на открытом воздухе.
 15. Данное устройство предназначено только для использования в быту.
 16. Перед использованием внимательно прочитайте данную инструкцию по эксплуатации, а также инструкцию по эксплуатации зарядного устройства.
 17. Немедленно прекратите эксплуатацию, если Вы заметите что-нибудь необычное.
 18. Если Вы уронили или ударили вентилятор, перед работой внимательно проверьте его на наличие трещин или повреждений.
 19. Не подносите аккумуляторный вентилятор близко к печам или другим источникам тепла.

20. Не используйте, если имеются сломанные, согнутые, треснутые или поврежденные части. Аккумуляторный вентилятор, который выглядит поврежденным или работает ненормально, должен быть немедленно отправлен в ремонт. Проверяйте перед каждым включением.
21. Не оставляйте включенный аккумуляторный вентилятор без присмотра.
22. При использовании адаптера переменного тока (дополнительная принадлежность) обращайтесь с ним аккуратно. Никогда не используйте шнур адаптера, чтобы переносить вентилятор, а также не тяните его, чтобы отсоединить от розетки. Держите адаптер переменного тока подальше от тепла, масла, острых углов или движущихся частей. Немедленно заменяйте поврежденный адаптер. Поврежденный адаптер увеличивает опасность поражения электрическим током.

ИСПОЛЬЗОВАНИЕ АККУМУЛЯТОРНОГО ВЕНТИЛЯТОРА И УХОД ЗА НИМ

1. Используйте аккумуляторный вентилятор, подходящий для Ваших целей. Не используйте вентилятор для тех целей, для которых он не предназначен.
2. Аккумуляторный вентилятор может работать от Li-ion батарейного картриджа Makita, указанного в разделе «ТЕХНИЧЕСКИЕ ХАРАКТЕРИСТИКИ» в этой инструкции по эксплуатации, или от адаптера переменного тока, поставляемого как дополнительная принадлежность. Использование любых других батарей может вызвать риск возникновения пожара. Перезаряжайте батареи только с помощью указанного зарядного устройства. Зарядное устройство, которое может подходить для одного типа батарей, может вызвать риск возникновения пожара с другими батареями.
3. Храните неработающий аккумуляторный вентилятор вне доступа детей и других необученных лиц.
4. Отсоедините батарейный картридж или адаптер переменного тока (дополнительная принадлежность) от источника питания перед тем, как убрать вентилятор на хранение. Такие профилактические меры уменьшают опасность непреднамеренного включения вентилятора. Всегда удаляйте батарейный картридж и отключайте вентилятор от электрической розетки перед выполнением процедур проверки, технического обслуживания или очистки.
5. Когда батарейный картридж не используется, держите его вдали от других металлических предметов. Загорачивание клемм батареи может привести к искрам, ожогам или пожару.
6. Отсоедините устройство от сети и дайте ему охладиться перед выполнением чистки или технического обслуживания.
7. Не допускайте невнимательности, вызванной хорошим знанием устройства. Помните, что секундной невнимательности достаточно для получения серьезной травмы.
8. При вставлении/удалении батареи или при подключении/отсоединении адаптера переменного тока (дополнительная принадлежность) обязательно ставьте аккумуляторный вентилятор на ровную устойчивую поверхность.
9. Не используйте никакие батареи, принадлежности или приспособления, не рекомендованные производителем данного устройства. Использование не рекомендованных батарей, принадлежностей или приспособлений может привести к серьезной травме.

ОБСЛУЖИВАНИЕ

1. Ремонт аккумуляторного вентилятора должен выполняться только квалифицированным ремонтным персоналом. Ремонт или техническое обслуживание, выполненные неквалифицированным персоналом, может привести к опасности травм.
2. При ремонте аккумуляторного вентилятора используйте только идентичные запасные части. Использование несертифицированных деталей или несоблюдение инструкций по техническому обслуживанию может создавать опасность поражения электрическим током или травмам.
3. Не сжигайте этот вентилятор, даже если он имеет серьезные повреждения. Батареи могут взорваться в огне. Утилизируйте вентилятор в соответствии с местными требованиями.

БАТАРЕЙНЫЙ КАРТРИДЖ

1. Примите меры для предотвращения непреднамеренного запуска. Перед тем, как подсоединить батарейный картридж, поднять или перенести устройство, убедитесь, что переключатель находится в выключенном положении. Переноска устройства с пальцем на переключателе, а также подача питания на устройство со включенным переключателем приведет к несчастным случаям.
2. Отсоедините батарейный картридж от устройства перед выполнением любых настроек, заменой принадлежностей или перед тем, как убрать его на хранение. Такие профилактические меры уменьшают опасность непреднамеренного включения устройства.
3. Заряжайте только с помощью зарядного устройства, указанного производителем. Зарядное устройство, подходящее к определенному типу батарейных картриджей, может вызвать риск возникновения пожара с другими батарейными картриджами.
4. Используйте устройство только со специально предназначенными для него батарейными картриджами. Использование любых других батарейных картриджей может вызвать риск возникновения травмы или пожара.

5. При неблагоприятных условиях из батареи может вытекать жидкость; избегайте контакта с ней. Если это случайно произошло, смойте ее водой. Если жидкость попала в глаза, обратитесь также за медицинской помощью. Жидкость, вытекающая из батареи, может вызвать раздражение или ожоги.
6. Не используйте батарейный картридж или устройство, которые были повреждены или модифицированы. Поврежденные или модифицированные батареи могут вести себя непредсказуемо, что приведет к возгоранию, взрыву или опасности травмы.
7. Не подвергайте батарейный картридж и устройство воздействию огня или чрезмерно высоких температур. Воздействие огня или температуры свыше 130°C может привести к взрыву. Температура 130°C может быть заменена на температуру 265°F.
8. Выполняйте все указания по зарядке, а также не заряжайте батарейный картридж или устройство вне температурного диапазона, указанного в инструкции. Неправильное выполнение зарядки, а также зарядка при температурах вне указанного диапазона может повредить батарею и повысить опасность возгорания.
9. Техническое обслуживание должно выполняться квалифицированным ремонтным специалистом с использованием только идентичных запасных частей. Это обеспечит безопасность при использовании изделия.
10. Не модифицируйте и не пытайтесь ремонтировать устройство или батарейный картридж за исключением случаев, указанных в инструкции по использованию и обслуживанию.
11. Перед использованием батарейного картриджа прочитайте все инструкции и предупреждающие отметки на (1) зарядном устройстве для батареи, (2) батарее и (3) изделии, использующем батарею.
12. Не разбирайте батарейный картридж.
13. Если время работы стало слишком коротким, немедленно прекратите эксплуатацию. Это может привести к перегреву, возможному возгоранию или даже к взрыву.
14. Если электролит попадет в Ваши глаза, промойте их чистой водой и сразу обратитесь к врачу. Это может привести к потере зрения.
15. Не замыкайте накоротко батарейный картридж:
 - (1) Не прикасайтесь к клеммам никакими проводящими ток предметами.
 - (2) Не храните батарейный картридж в контейнере с другими металлическими предметами, например, с гвоздями, монетами и т.п.
 - (3) Не подвергайте батарейный картридж воздействию воды или дождя.
16. Закорачивание батареи может вызвать возникновение тока большой силы, перегрев, возможное возгорание и даже поломку.
17. Не храните устройство и батарейный картридж в местах, где температура может достигнуть или превзойти 50°C.
18. Не сжигайте батарейный картридж, даже если он серьезно поврежден или срок его службы полностью завершился. Батарейный картридж может взорваться в огне.
19. Будьте внимательны, чтобы не уронить или не ударить батарею.
20. Батареи, содержащие ионы лития, попадают под требования Законодательства об опасных товарах. Для коммерческих перевозок, например, третьей стороной, экспедиторами, должны соблюдаться специальные требования относительно упаковки и маркировки. Для подготовки отправляемого товара требуется консультация специалиста по опасным материалам. Пожалуйста, также соблюдайте возможно более подробные национальные законы. Заклейте лентой или закройте разъемы и упакуйте батарею таким образом, чтобы она не могла перемещаться в упаковке.
21. Следуйте местным постановлениям, касающимся утилизации батареи.
22. Используйте батарею только с изделиями, указанными Makita. Установка батарей в несовместимые изделия может привести к возгоранию, чрезмерному перегреву, взрыву или утечке электролита.

⚠ ПРЕДУПРЕЖДЕНИЕ: Используйте только оригинальные батареи Makita.

Использование неоригинальных батарей Makita или батарей с изменениями в конструкции может привести к взрыву батареи, вызывающему возгорания, травмы и повреждения. Это также делает недействительной гарантию Makita для изделия и зарядного устройства Makita.

Советы для достижения максимального срока службы батареи:

1. Заряжайте батарейный картридж до того, как он полностью разрядится. Всегда прекращайте работу и заряжайте батарейный картридж, когда Вы заметите уменьшение мощности.
2. Никогда не заряжайте повторно полностью заряженный батарейный картридж. Чрезмерная зарядка сокращает срок службы батареи.
3. Заряжайте батарейный картридж при комнатной температуре в пределах 10°C–40°C. Дайте батарейному картриджу охладиться перед тем, как заряжать его.
4. Зарядите батарейный картридж, если Вы не использовали его в течение длительного периода времени (более 6 месяцев).

ЧТОБЫ ОБЕСПЕЧИТЬ МАКСИМАЛЬНУЮ ПРОИЗВОДИТЕЛЬНОСТЬ БАТАРЕИ, РЕКОМЕНДУЕТСЯ ЗАРЯДИТЬ БАТАРЕЙНЫЙ КАРТРИДЖ ПЕРЕД ИСПОЛЬЗОВАНИЕМ В ПЕРВЫЙ РАЗ.

СОХРАНИТЕ ЭТУ ИНСТРУКЦИЮ

ТЕХНИЧЕСКИЕ ХАРАКТЕРИСТИКИ

Данный вентилятор оснащен функциями 3-ступенчатого контроля скорости, качания головки вентилятора и автоматического отключения по таймеру. Питание может подаваться от батарейного картриджа Makita или адаптера переменного тока (дополнительная принадлежность).

Модель:		CF101D	DCF102
[Номинальное напряжение] Батарейный картридж		[10,8 В / 10,8 В–12 В макс.] BL1015, BL1016, BL1020B, BL1021B, BL1040B, BL1041B	[14,4 В] BL1415, BL1415N, BL1430, BL1430B, BL1440, BL1450, BL1460B [18 В] BL1815, BL1815N, BL1820, BL1820B, BL1830, BL1830B, BL1840, BL1840B, BL1850, BL1850B, BL1860B
Адаптер переменного тока (дополнительная принадлежность)	Вход	100–240 В, 50/60 Гц, 0,6 А макс.	
	Выход	12 В 1,5 А	
Размеры (Д x Ш x В)		185 x 260 x 284 мм	185 x 272 x 284 мм
Масса нетто (без батарейного картриджа)		1,3 кг	

ПРЕДУПРЕЖДЕНИЕ

Используйте только указанные выше батарейные картриджи. Использование любых других батарейных картриджей может привести к травме и/или пожару.

Время работы батареи

Следующая таблица относится к некоторым батарейным картриджам Makita. Расчетное время работы полностью заряженной батареи указано ниже:

Модель	Батарейный картридж	Скорость воздуха		
		Низкая	Средняя	Высокая
CF101D	BL1040B, BL1041B	630 мин.	380 мин.	275 мин.
DCF102	BL1460B	860 мин.	465 мин.	365 мин.
	BL1860B	1270 мин.	705 мин.	575 мин.

Символы

Ниже приведены символы, используемые для оборудования. Перед использованием убедитесь, что Вы понимаете их значение.



Прочитайте инструкцию по эксплуатации.



Только для стран ЕС.

Не утилизируйте электрическое оборудование или батарейный блок вместе с бытовым мусором!

Согласно Европейским Директивам об утилизации электрического и электронного оборудования, батарей и аккумуляторов, утилизации батарей и аккумуляторов, и для ее выполнения в соответствии с государственными законами, электрическое оборудование, батареи и батарейный(е) блок(и), срок службы которых истек, должны быть отдельно собраны и возвращены в пункт утилизации вторично используемого сырья с соблюдением требований охраны окружающей среды.

Описание частей (Рис. 1–11)

- | | | |
|--------------------------------|--|--|
| 1. Кнопка переключения питания | 2. Кнопка изменения скорости воздуха | 3. Кнопка автоматического отключения по таймеру |
| 4. Кнопка качания | 5. Индикатор скорости воздуха | 6. Индикатор автоматического отключения по таймеру |
| 7. Отверстие для ремня | 8. Кнопка отсоединения (Только DCF102) | 9. Слот для батареи |
| 10. Крюк | 11. Гнездо постоянного тока 12 В | 12. Адаптер переменного тока |
| 13. Красный индикатор | 14. Кнопка | 15. Батарейный картридж |
| 16. Лампа индикатора | 17. Кнопка проверки | 18. Отверстие под винт (5/8"-11 UNC) |

КАК РАБОТАЕТ УСТРОЙСТВО

Установка или удаление батарейного картриджа (Рис. 3)

ПРЕДУПРЕЖДЕНИЕ:

- Перед установкой или удалением батарейного картриджа обязательно выключайте устройство.
- При установке или удалении батарейного картриджа крепко держите устройство и батарейный картридж. Если Вы будете держать устройство или батарейный картридж некрепко, они могут выскользнуть из рук, что приведет к повреждению устройства и батарейного картриджа, а также к травме.
- Вставьте батарейный картридж полностью, чтобы красный индикатор (13) был невиден. В противном случае, он может случайно выпасть из устройства, что может привести к получению травмы Вами или кем-нибудь поблизости.

Чтобы удалить батарейный картридж, выдвините его из устройства, сдвигая кнопку (14).









Чтобы установить батарейный картридж, совместите язычок на батарейном картридже с канавкой на корпусе и задвиньте его на место. Всегда вставляйте его до упора, пока он не зафиксируется на месте с небольшим щелчком. Если Вам видно красный индикатор (13) на верхней стороне кнопки, то он зафиксирован не полностью.

Не используйте силу, когда вставляете батарейный картридж. Если картридж не задвигается без усилия, то его установка выполняется неправильно.

Индикация оставшейся емкости батареи (Рис. 4)

Только для батарейных картриджей с индикатором

Нажмите кнопку проверки (17) на батарейном картридже, чтобы отобразить индикацию оставшейся емкости батареи. Лампы индикатора (16) загораются на несколько секунд.

Лампы индикатора			Оставшаяся емкость
 Горят	 Выключены	 Мигают	
			от 75 % до 100 %
			от 50 % до 75 %
			от 25 % до 50 %
			от 0 % до 25 %
			Зарядите батарею. (Только для батарей 18 В и 14,4 В)
			Возможна неисправность батареи. (Только для батарей 18 В и 14,4 В)

ПРИМЕЧАНИЕ:

- В зависимости от условий использования и окружающей температуры оставшаяся емкость батареи может немного отличаться от действительной емкости.

Система защиты устройства / батареи

Устройство оснащено системой защиты. Эта система автоматически отключает питание мотора для увеличения срока службы устройства и батареи. Устройство будет автоматически отключаться во время работы, если устройство или батарея находятся в одном из следующих состояний.

- Защита от перегрузки: Когда устройство работает таким образом, что это приводит к аномально высокому току в нем, оно автоматически отключается без каких-либо указаний. В такой ситуации выключите устройство и прекратите такое использование, которое приводит к перегрузке устройства. Затем включите устройство для повторного запуска.
- Защита от перегрева: Когда устройство перегревается, оно автоматически останавливается. Дайте устройству охладиться перед повторным включением.
- Защита от чрезмерной разрядки: Когда емкость батареи становится низкой, устройство автоматически останавливается. Если устройство не работает, даже когда работают переключатели, удалите батарейный картридж из устройства и зарядите его.

Запуск / остановка вентилятора (Рис. 1, 2)

Нажмите кнопку переключения питания (1), чтобы включить вентилятор. Нажмите кнопку переключения питания еще раз, чтобы выключить вентилятор.

Изменение скорости воздуха (Рис. 5)

Нажмите кнопку изменения скорости воздуха (2) при работающем вентиляторе. Скорость воздуха увеличивается при каждом нажатии кнопки. Скорость воздуха вернется к наименьшему значению после работы на самой высокой скорости.

Аккумуляторный вентилятор начнет работать со скоростью, заданной до этого.

Регулировка угла головки вентилятора (Рис. 6, 7)

Угол головки вентилятора можно регулировать вручную. Диапазон движения головки вентилятора показан на рисунке.

Для DCF102 нажмите и удерживайте кнопку отсоединения (8) при регулировке угла головки вентилятора.

ПРИМЕЧАНИЕ:

Не поворачивайте головку вентилятора за пределы диапазона движения.

Качание головки вентилятора (Рис. 8)

Нажмите кнопку качания (4), чтобы головка вентилятора качалась. Нажмите кнопку еще раз для остановки качания.

При нажатии кнопки качания головка вентилятора начинает качаться от текущего положения. Головка вентилятора качается с углом наклона 90 градусов.

ПРЕДУПРЕЖДЕНИЕ:

- При качании головки вентилятора уберите препятствия в диапазоне движения головки вентилятора. Аккумуляторный вентилятор может удариться обо что-то и упасть во время качания.
- Не останавливайте качание, удерживая головку вентилятора. Для остановки всегда нажимайте кнопку качания.

ПРИМЕЧАНИЕ:

В зависимости от положения головки вентилятора после нажатия кнопки качания головка вентилятора может не сразу начать качаться из-за механизма качания.

Кнопка автоматического отключения по таймеру (Рис. 9)

Нажмите кнопку автоматического отключения по таймеру (3) при работающем вентиляторе. Промежуток времени до активации автоматического отключения по таймеру изменяется при каждом нажатии кнопки (1 час / 2 часа / 4 часа / выкл.).

Число под каждым индикатором автоматического отключения по таймеру показывает, сколько часов осталось до выключения вентилятора. Индикатор автоматического отключения по таймеру со временем отключается.

ПРИМЕЧАНИЕ:

В зависимости от типа батарейного картриджа и его оставшейся емкости автоматическое отключение по таймеру может активироваться раньше установленного времени.

Подвешивание вентилятора (Рис. 10)

Используйте крюк (10) на рукоятке для подвешивания аккумуляторного вентилятора на столб или другие подходящие предметы. Для предотвращения неожиданного падения аккумуляторного вентилятора прикрепите ремень, используя отверстие для ремня (7), и закрепите его.

ПРЕДУПРЕЖДЕНИЕ:

- Никогда не подвешивайте аккумуляторный вентилятор на высокие предметы, а также на поверхности, где устройство может потерять равновесие и упасть.
- Для подвешивания аккумуляторного вентилятора используйте прочные материалы, например, металлический столб. Диаметр столба для подвешивания должен быть меньше 24 мм и быть способен выдерживать 8,0 кг. Не подвешивайте аккумуляторный вентилятор выше 2,3 м.

Установка на штативе (Рис. 11)

Аккумуляторный вентилятор можно устанавливать на штативах Makita.

При использовании штатива с резьбовым стержнем 5/8"-11 UNC устанавливайте аккумуляторный вентилятор с помощью отверстия под винт (18).

Использование адаптера переменного тока (дополнительная принадлежность)

ПРЕДОСТЕРЕЖЕНИЕ

- Никогда не используйте аккумуляторный вентилятор с поврежденными шнуrom или вилкой.
- Не держите вилку мокрыми или жирными руками.
- Не оставляйте адаптер переменного тока отсоединенным от аккумуляторного вентилятора, пока его питание подключено к сети. Маленькие дети могут поместить в рот находящуюся под напряжением вилку, что может привести к травме.

Вставьте вилку постоянного тока 12 В адаптера переменного тока в гнездо постоянного тока 12 В (Рис. 1, 2), а затем вставьте штырьки переменного тока в сетевой источник питания. Убедитесь, что номинальное напряжение сетевого источника питания соответствует номинальному напряжению адаптера.

ПРИМЕЧАНИЕ:

- После подсоединения адаптера переменного тока для запуска аккумуляторного вентилятора потребуется 3–5 секунд.
- При использовании адаптера в качестве источника питания он может издавать скрипящие звуки. Это не оказывает влияния на нормальное использование.
- Адаптер переменного тока не заряжает батарею, вставленную в аккумуляторный вентилятор.

ТЕХНИЧЕСКОЕ ОБСЛУЖИВАНИЕ

ПРЕДОСТЕРЕЖЕНИЕ

- Для ремонта обращайтесь в уполномоченные центры технического обслуживания Makita и пользуйтесь только идентичными запасными частями. Использование любых других деталей может быть опасно или вызвать повреждение изделия.
- Для предотвращения серьезных травм обязательно удаляйте батарейный картридж или адаптер переменного тока (дополнительная принадлежность) с изделия во время очистки или при выполнении технического обслуживания.
- Дайте аккумуляторному вентилятору полностью охладиться перед выполнением процедур проверки, технического обслуживания, чистки или перед тем, как убрать его на хранение.

Общее техническое обслуживание

После того, как аккумуляторный вентилятор охладится, с помощью чистой тряпки удалите с него грязь, пыль, масло, жир и т.п. Ни в коем случае не используйте бензин, газалин, растворители, спирт и подобные жидкости. Это может привести к обесцвечиванию, деформации или возникновению трещин.

ПРЕДОСТЕРЕЖЕНИЕ

- Все детали следует заменять в Уполномоченном центре по техническому обслуживанию.

Хранение

Во избежание пожара или ожогов дайте аккумуляторному вентилятору полностью охладиться перед тем, как убрать его на хранение.

Не храните разрядившуюся батарею в течение длительного периода времени, так как это может сократить ее срок службы.

По техническим вопросам, пожалуйста, обращайтесь к продавцу.

ДОПОЛНИТЕЛЬНЫЕ ПРИНАДЛЕЖНОСТИ

ПРЕДУПРЕЖДЕНИЕ:

Данные принадлежности и приспособления рекомендуются для использования с Вашим изделием Makita, указанном в данной инструкции. Использование любых других принадлежностей или приспособлений может привести к опасности травмы. Используйте приспособления и принадлежности только для тех целей, для которых они предназначены.

Если Вам требуется более подробная информация об этих приспособлениях, обратитесь в местный центр технического обслуживания Makita.

- Адаптер переменного тока
- Оригинальная батарея и оригинальное зарядное устройство Makita

ПРИМЕЧАНИЕ:

Некоторые пункты в этом списке могут входить в комплект поставки устройства как стандартные принадлежности. Они могут различаться в зависимости от страны.

简体中文

本设备可以由8岁及以上的儿童以及身体、感官或心理能力较低或缺乏经验和知识的人员使用，如果给予他们监督或关于明智地使用设备的指导并了解所涉及的危险的话。儿童不得玩耍本设备。未经监督，儿童不得进行清洁和用户维护。

为防止严重伤害，请在使用前阅读并理解所有警告和说明。

您将需要用到本说明书中的安全警告和注意事项、组装、操作、检查和维护方法。将本说明书保存在安全和干燥的地方，以备将来参考。

警告和安全规则

重要安全指南

使用电器时，应始终遵守包括以下在内的基本注意事项：

在使用本设备之前阅读所有指南。

警告 - 为降低火灾、触电或人身伤害的危险：

1. 不要暴露在雨中。存放在室内。
2. 不允许作为玩具使用。当由儿童使用或在儿童附近使用时，需要密切注意。
3. 仅按照本说明书中的说明使用。仅使用制造商推荐的附件。
4. 不要使用损坏的电池。如果电器掉落、损坏、留置室外或掉入水中而不能正常工作，请将其送回我们的维修中心。
5. 请勿用湿手操作设备。
6. 不要将任何东西放入开口中。
7. 保持头发、宽松的衣服、手指和身体的所有部分远离开口和运动部件。
8. 在取出电池之前，请关闭所有控件。
9. 请只使用制造商提供的AC适配器和充电器（选购）。适用于一台充电式风扇的附件在用于其他电风扇时可能变得有危险。
10. 不要在室外给电池充电。
11. 不要暴露于火或高温。
12. 请勿在明火、灼热的余烬或存在易燃液体、气体或粉尘的爆炸性环境中使用。充电式风扇会产生火花，可能点燃粉尘或汽雾。
13. 切勿在潮湿的地方（如浴室中）使用充电式风扇。
14. 此充电式风扇仅限在室内使用。切勿在室外使用此充电式风扇。
15. 本产品适合家庭使用。
16. 使用前请仔细阅读本使用说明书和充电器使用说明书。
17. 如果发现任何异常，立即停止操作。
18. 如果掉落或撞到风扇，请在操作前仔细检查是否有裂纹或损坏。
19. 不要将充电式风扇靠近火炉或其他热源。
20. 如果存在断裂、弯曲、破裂或损坏的部件，请勿使用。任何有损坏或操作异常的充电式风扇必须立即停止使用。每次操作前检查。
21. 不要人不在时开着充电式风扇。
22. 使用AC适配器（选购）时，请勿滥用。切勿使用适配器电线来携带风扇或从插座中拔出插头。保持AC适配器远离热源、油、锋利边缘或运动部件。立即更换损坏的适配器。损坏的适配器可能会增加触电危险。

充电式风扇的使用和保养

1. 根据您的应用，使用正确的充电式风扇。请勿将风扇用于不适用的用途。
2. 本充电式风扇可以使用此使用说明书“规格”一节中规定的Makita锂离子电池或选购的AC适配器。使用任何其他电池可能会导致火灾。只使用指定的充电器给电池充电。适用于一种电池的充电器被用于另一种电池时可能会有火灾危险。
3. 将不用的充电式风扇存放在儿童和其他未经训练的人员无法触及的地方。
4. 存放风扇之前，请从电源断开电池和AC适配器（选购）。这种预防性安全措施可以减少意外启动风扇的危险。在进行任何检查、维护或清洁作业之前，务必卸下电池并从电源插座拔下风扇插头。
5. 不使用电池时，将其与其他金属物分开放置。将电池端子短路可能会导致火花、烧伤或火灾。
6. 在进行任何清洁或维护之前，拨下风扇插头并让其冷却。
7. 不要以为熟悉电器就可以粗心。记住，瞬间的不小心就足以造成严重的伤害。
8. 插入/取出电池或插拔AC适配器（选购）时，请务必将充电式风扇放在平稳的表面上。
9. 请勿使用本电器制造商不推荐的任何电池、附件或配件。使用不推荐的电池、附件或配件可能导致严重的人身伤害。

维修

1. 维修充电式风扇必须由符合资格的维修人员执行。由不符合资格的人员进行维修或维护可能会导致受伤危险。
2. 在维修充电式风扇时，请仅使用相同的更换部件。使用未经授权的部件或未按照维护指示进行操作可能会导致触电或受伤的危险。
3. 即使此风扇严重损坏，也不要焚烧它。否则电池可能会在火中爆炸。请按照本地的规定处理风扇。

电池

1. 防止无意启动。在连接电池、拿起或携带本电器之前，确保开关处于关闭位置。将手指放在开关上携带电器或给开关打开的电器通电会引发事故。
2. 在进行任何调整、更换附件或存放电器之前，请先从电器断开电池。这种预防性安全措施可以减少意外启动电器的危险。
3. 只使用制造商指定的充电器充电。适合一种电池的充电器在使用其他电池时可能会有火灾危险。
4. 电器只使用专用电池。使用任何其他电池可能会造成人身伤害和火灾。
5. 在滥用时，可能会从电池喷出液体，因此请避免接触。如果意外接触，用清水冲洗。如果液体接触眼睛，还需要就医。从电池喷出的液体可能会导致刺激或灼伤。
6. 请勿使用损坏或改造过的电池或电器。损坏或改造过的电池可能会有不可预知的效果，导致火灾、爆炸或受伤危险。
7. 请勿将电池或电器暴露于火或过高温度中。暴露于火或温度超过130° C可能会引起爆炸。130° C的温度相当于265° F的温度。
8. 请遵循所有充电指南，不要在说明书指定的温度范围之外给电池或电器充电。充电不当或在规定温度范围以外充电可能会损坏电池和增加起火危险。
9. 由合格的维修人员仅使用相同的更换部件进行维修。这将确保产品的安全性。
10. 除非使用和维护说明中指出，否则请勿改造或尝试修理电器或电池。
11. 在使用电池之前，请阅读（1）电池充电器、（2）电池和（3）使用电池的产品的所有指南和警示标记。
12. 不要拆解电池。
13. 如果操作时间变得过短，请立即停止操作。否则可能导致过热、灼伤甚至爆炸的危险。
14. 如果电解液进入眼睛，用清水冲洗，并立即就医。否则可能会导致失明。
15. 不要使电池短路：
 - （1）请勿用任何导电材料接触端子。
 - （2）避免将电池与其他金属物体（如铁钉、硬币等）一起存放在容器中。
 - （3）请勿将电池暴露在水中或雨中。
16. 电池短路会导致大电流流动、过热，可能灼伤甚至故障。
17. 请勿将电器和电池存放在温度可能达到或超过50° C的地方。
18. 即使电池严重或完全损坏，也不要焚烧电池。电池可能在火中爆炸。
19. 小心不要掉落或撞击电池。
20. 所含的锂离子电池受危险物品法规要求管制。对于第三方、运输代理等的商业运输，必须遵守包装和标签的特殊要求。对于运输物品的准备，需要咨询专家有关有害物质。另请遵守可能更详细的国家规定。用胶带缠住或盖住开放的触点，并包好电池使其不会在包装中移动。
21. 遵守本地关于处理电池的规定。
22. 请仅将电池用于Makita指定的产品。将电池安装到不符合要求的产品上可能会导致起火、过热、爆炸或电解液泄漏。



注意：只使用正宗Makita电池。

使用非正品Makita电池或改造过的电池，可能导致电池爆开，造成火灾、人身伤害和损失。这也将使Makita产品和充电器的Makita保修失效。

保持最长电池寿命的提示：

1. 在电池放电之前充电。当您注意到电力不足时，请始终停止操作并给电池充电。
2. 切勿给充满电的电池充电。过充电会缩短电池的使用寿命。
3. 在10° C - 40° C的室温下给电池充电。让热电池冷却下来，然后再充电。
4. 如果长时间不使用电池（超过六个月），请给其充电。

为了确保电池发挥最大性能，建议在第一次使用电池之前给其充电。

请保留此说明书

规格

本风扇配备3速控制、风扇摇头和自动关闭定时器功能。电源可以使用Makita电池或AC适配器（选购）。

型号:		CF101D	DCF102
[额定电压] 电池		[10.8 V / 10.8 V - 12 V最大] BL1015, BL1016, BL1020B, BL1021B, BL1040B, BL1041B	[14.4 V] BL1415, BL1415N, BL1430, BL1430B, BL1440, BL1450, BL1460B [18 V] BL1815, BL1815N, BL1820, BL1820B, BL1830, BL1830B, BL1840, BL1840B, BL1850, BL1850B, BL1860B
AC适配器 (选购件)	输入	100 - 240V, 50 / 60 Hz, 0.6 A (最大)	
	输出	12 V 1.5 A	
尺寸 (长x宽x高)		185 x 260 x 284 mm	185 x 272 x 284 mm
净重 (不包括电池)		1.3 kg	

⚠ 注意

请只使用上面列出的电池。使用任何其他电池可能会造成人身伤害和/或火灾。

电池运行时间

以下表格引用Makita产的一些电池。它显示充满电的电池的运行时间（概算值）：

型号	电池	气流速度		
		低	中	高
CF101D	BL1040B, BL1041B	630分钟	380分钟	275分钟
DCF102	BL1460B	860分钟	465分钟	365分钟
	BL1860B	1270分钟	705分钟	575分钟

符号

以下是用于设备的符号。确保您在使用前了解其含义。



阅读使用说明书。



只适用于欧盟国家。

不要将电气设备或电池组与家庭废物一起处理！

根据欧盟关于废旧电气电子设备、电池和蓄电池以及废旧电池和蓄电池的指令及其依据国家法律的实施，已达到使用寿命的电气设备、电池和电池组必须被单独收集，并返回到环保的回收设施。

零件描述 (图1-11)

- | | | |
|-----------|--------------------|------------------------|
| 1. 电源开关按钮 | 2. 风速变换按钮 | 3. 自动关闭定时器按钮 |
| 4. 摆动按钮 | 5. 风速指示 | 6. 自动关闭定时器指示灯 |
| 7. 带孔 | 8. 释放按钮 (仅限DCF102) | 9. 电池槽 |
| 10. 挂钩 | 11. 12 V DC插口 | 12. AC适配器 |
| 13. 红色指示 | 14. 按钮 | 15. 电池 |
| 16. 指示灯 | 17. 检查按钮 | 18. 螺丝孔 (5/8" -11 UNC) |

如何操作本产品

安装或卸下电池（图3）

⚠ 注意：

- 在安装或卸下电池之前，请务必关闭电器。
- 安装或卸下电池时，请抓牢电器和电池。如果不抓牢电器和电池，可能会从手中滑落，从而损坏电器和电池，并造成人身伤害。
- 完全插入电池，直到看不见红色指示（13）。否则，电池可能会意外从电器掉出，导致您或周围的人受伤。

要卸下电池，请在滑动按钮（14）的同时将其从电器中滑出。









要安装电池，将电池上的舌片与外壳中的凹槽对齐，然后将其滑入到位。务必将其插入到底，直至发出咔嚓声锁定到位。如果您可以看到按钮上侧的红色指示（13），则表示电池没有完全锁定。

安装电池时请勿用力。如果电池不容易滑入，则说明其未正确插入。

指示剩余电池电量（图4）

仅适用于带指示灯的电池

按电池上的检查按钮（17），以指示剩余电池电量。指示灯（16）将亮起几秒钟。

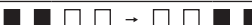
指示灯			剩余电量
 亮	 灭	 闪烁	
			75 %至100 %
			50 %至75 %
			25 %至50 %
			0 %至25 %
			给电池充电。 (仅适用18 V和14.4 V电池)
			电池可能有故障。 (仅适用18 V和14.4 V电池)

注解：

- 根据使用条件和环境温度，指示可能与实际电量略有不同。

电器/电池保护系统

本电器配有保护系统。此系统能自动切断电机电源，以延长电器和电池的使用寿命。如果电器或电池处于以下情况之一，电器将自动停止运转。

- 过载保护：当电器运转引起异常高电流时，电器会自动停止而没有任何指示。在这种情况下，请关闭电器并停止导致电器过载的应用。然后打开电器重新开始。
- 过热保护：当电器过热时，电器将自动停止。请让电器冷却后再打开。
- 过放电保护：当电池电量变低时，电器将自动停止。如果即使操作了开关，电器也不能工作，请从电器卸下电池并给其充电。

启动/停止风扇（图1、2）

按下电源开关按钮（1）打开风扇。再次按下电源开关按钮关闭风扇。

改变风速（图5）

在风扇运转时按下风速变换按钮（2）。每次按下按钮时，风速都会增加。达到最高速度后，风速将返回到最低速度。充电式风扇将以与之前设置相同的速度开始。

调整风扇头角度（图6、7）

风扇头的角度可以手动调整。风扇头的运动范围如图所示。
对于DCF102，调整风扇头角度时，请按住释放按钮（8）。

注解：
不要将风扇头转动超过其运动范围。

摆动风扇头（图8）

按下摆动按钮（4）以摆动风扇头。再按一次按钮停止摆动。
按下摆动按钮时，风扇头从当前位置开始摆动。风扇头摆动90度角范围。

⚠ 注意：
• 当摆动风扇头时，应使风扇的移动范围内没有障碍物。否则充电式风扇可能被摆动推倒。
• 请不要通过抓住风扇头来停止摆动。务必按下摆动按钮停止。

注解：
取决于风扇头的位置，按下摆动按钮之后风扇头可能因摆动机制而不会马上摆动。

自动关闭定时器（图9）

在风扇运转时按下自动关闭定时器按钮（3）。每次按下按钮，启用自动关闭定时器的时间会发生变化（1小时 / 2小时 / 4小时 / 关闭）。
每个自动关闭定时器指示灯下的数字显示关闭风扇的剩余时数。自动关闭定时器指示灯将随着时间关闭。

注解：
根据电池类型和剩余电量的不同，自动关闭定时器可能早于设定的时间启动。

悬挂风扇（图10）

使用手柄上的挂钩（10）将充电式风扇挂在杆子或其他可用的地方。为防止充电式风扇意外掉落，请使用带孔（7）安装吊带并固定。

⚠ 注意：
• 切勿将充电式风扇挂在高处或电器可能失去平衡而掉落的表面上。
• 悬挂充电式风扇请使用硬质材料，如金属杆。钩杆的直径应小于24 mm，并能承受8.0 kg。不要悬挂充电式风扇高于2.3 m。

安装在三脚架上（图11）

可将充电式风扇安装在Makita三脚架上。
使用带螺纹纹5/8" -11 UNC的三脚架时，请使用螺丝孔（18）安装充电式风扇。

使用AC适配器（选购件）

⚠ 警告
• 当电源线或插头损坏时，切勿使用充电式风扇。
• 不要用湿的或油腻的手来插拔插头。
• 当从电源供电时，不要将AC适配器从充电式风扇断开。小孩可能将带电插头放入嘴里，造成伤害。

将AC适配器的12 V DC插头插入12 V DC插口（图1、2），然后将AC插头插入主电源。确保主电源的额定电压与适配器的额定电压一致。

注解：
• 连接AC适配器后，充电式风扇可能需要3 - 5秒钟才能启动。
• 适配器在供电时可能会发出吱吱声。这不影响正常使用。
• AC适配器不会给插入充电式风扇的电池充电。

维护

⚠ 警告
• 维修时，请向Makita授权的服务中心咨询，并用相同的更换部件。使用任何其他部件可能会造成危险或导致产品损坏。
• 为避免严重的人身伤害，清洁或进行任何维护时，务必从电器卸下电池或AC适配器（选购）。
• 在进行任何检查、维护、清洁或存放之前，请让充电式风扇完全冷却。

一般维护

待充电式风扇冷却后，使用干净的布块去除污垢、灰尘、油脂等。切勿使用汽油、挥发油、稀释剂、酒精等。否则可能导致变色、变形或裂开。



警告

- 所有部件应在授权服务中心更换。

存放

为防止起火或燃烧，请在存放之前让充电式风扇完全冷却。请勿长时间存放放电的电池，否则会缩短其使用寿命。

有关技术问题，请联系销售代理。

选购件



注意：

这些配件或附件推荐用于本说明书中指定的Makita产品。使用任何其他配件或附件可能会造成人身伤害。只将配件或附件用于其指定用途。

如果您需要有关这些配件的更多信息，请咨询当地的Makita服务中心。

- AC适配器
- Makita正品电池和充电器

注解：

列表中的一些配件可能作为标准配件包含在电器包装中。它们可能因国家而异。

الصيانة العامة

بعد أن تبرد المروحة اللاسلكية، استخدم قماش نظيف لإزالة الأوساخ، الغبار، الزيت، الشحم وما إلى ذلك. لا تستخدم أبدًا الجازولين، البنزين، التتر، الكحول أو ما شابه ذلك. فقد تؤدي إلى تغير باللون أو تشوه أو تشققات.



تحذير

- ينبغي استبدال جميع الأجزاء في مركز خدمة معتمد.

التخزين

للحيلولة دون الحريق أو الاحتراق، اسمح للمروحة اللاسلكية بأن تبرد تمامًا قبل تخزينها. لا تُخزّن البطارية الفارغة لفترات طويلة، حيث أنه قد يقلل عمر الخدمة الخاص بها.

للاسنلة التقنية، يرجى الاتصال بوكيل المبيعات.

الملحق الاختياري



تنبيه:

يوصى بهذه الملحقات أو المرفقات للاستخدام مع منتج Makita المحدد في هذا الدليل. قد يؤدي استخدام أي ملحقات أو مرفقات أخرى إلى خطر إصابة الأشخاص. استخدم الملحق أو المرفق فقط للغرض المحدد.

إذا كنت بحاجة إلى أي مساعدة للحصول على مزيد من التفاصيل فيما يتعلق بهذه الملحقات، اسأل مركز خدمة Makita المحلي لديك.

- محول التيار المتردد
- البطارية والشاحن الأصليين من Makita

ملاحظة:

قد يتم إدراج بعض البنود المذكورة في القائمة في عبوة الجهاز كملحقات قياسية. قد تختلف من دولة إلى أخرى.

تعديل زاوية رأس المروحة (شكل 6، 7)

يمكن تعديل زاوية رأس المروحة يدويًا. نطاق الحركة في رأس المروحة هو كما هو موضح بالشكل. بالنسبة للموديل DCF102، احتفظ بضغط زر التحرير (8) عند تعديل زاوية رأس المروحة.

ملاحظة:

لا تدبر رأس المروحة أكثر من نطاق الحركة الخاص به.

أرجحة رأس المروحة (شكل 8)

ادفع زر التآرجح (4) لأرجحة رأس المروحة. ادفع الزر مرة أخرى لإيقاف التآرجح. تبدأ رأس المروحة بالتآرجح من الموضع الحالي عندما يتم دفع زر التآرجح. تتآرجح رأس المروحة زاوية 90 درجة من النطاق.

⚠️ تنبيه:

- عند أرجحة رأس المروحة، حافظ على نطاق تحرك رأس المروحة خاليًا من العوائق. قد يتم دفع المروحة اللاسلكية وتسقط بفعل التآرجح.
- لا توقف التآرجح بواسطة إمساك رأس المروحة. ادفع دائمًا زر التآرجح للتوقف.

ملاحظة:

اعتمادًا على وضعية رأس المروحة، قد لا يتآرجح رأس المروحة بعد دفع زر التآرجح مباشرة بسبب آلية التآرجح.

مؤقت الإيقاف التلقائي (شكل 9)

ادفع زر مؤقت الإيقاف التلقائي (3) أثناء تشغيل المروحة. تتغير المدة اللازمة لتفعيل مؤقت الإيقاف التلقائي في كل مرة تدفع فيها الزر (1 ساعة / 2 ساعة / 4 ساعات / إيقاف). يوضح الرقم الموجود تحت كل مؤشر من مؤشرات مؤقت الإيقاف التلقائي الساعات المتبقية لإيقاف تشغيل المروحة. سيتم إيقاف تشغيل مؤشر مؤقت الإيقاف التلقائي مع الوقت.

ملاحظة:

اعتمادًا على نوع خرطوشة البطارية وسعتها المتبقية، قد يتم تفعيل مؤقت الإيقاف التلقائي أبكر من الوقت المحدد.

تعليق المروحة (شكل 10)

استخدم الخطاف (10) الموجود على المقبض لتعليق المروحة اللاسلكية على عمود أو الأماكن الأخرى الصالحة للاستخدام. للحيلولة دون سقوط المروحة اللاسلكية عن غير قصد، قم بتثبيت الحزام باستخدام فتحة الحزام (7) وقم بتثبيته.

⚠️ تنبيه:

- لا تقم أبدًا بتعليق المروحة اللاسلكية في أماكن مرتفعة أو على السطوح حيث قد يفقد الجهاز الاتزان ويسقط.
- لتعليق المروحة اللاسلكية، استخدم مادة صلبة مثل عمود معدني. ينبغي أن يكون قطر عمود التعليق أصغر من 24 مم ويتحمل 8.0 كجم. لا تُعلق المروحة اللاسلكية أعلى من 2.3 م.

التركيب على حامل ثلاثي الأرجل (شكل 11)

يمكن تركيب المروحة اللاسلكية على الحامل ثلاثي الأرجل من Makita. عند استخدام الحامل ثلاثي الأرجل مع العمود الملولب 11-5/8" UNC، قم بتركيب المروحة اللاسلكية باستخدام ثقب البرغي (18).

استخدام محول التيار المتردد (ملحق اختياري)

⚠️ تحذير

- لا تستخدم المروحة اللاسلكية مطلقًا عندما يكون السلك أو القابس تالفين.
- لا تُمسك القابض بيد مبتلة أو عليها شحم.
- لا تترك محول التيار المتردد مفعولاً من المروحة اللاسلكية بينما يتم الإمداد بالطاقة من مصدر التيار الكهربائي. فقد يضع الأطفال الصغار القابض المتصل بالكهرباء في فمهم ويسبب الإصابة.

أدخل قابس التيار المستمر 12 فولت الخاص بمحول التيار المتردد في مقياس التيار المستمر 12 فولت (شكل 1، 2)، ومن ثم قم بتوصيل دبابيس التيار المتردد في مصدر التيار الرئيسي. تأكد من أن معدل الجهد الكهربائي لمصدر التيار الرئيسي يتوافق مع ذلك الخاص بالمحول.

ملاحظة:

- بعد أن يتم توصيل محول التيار المتردد، قد تستغرق المروحة اللاسلكية 3 - 5 ثوانٍ حتى تبدأ.
- قد يصدر المحول صرير أثناء استخدامه للإمداد بالطاقة. لا يؤثر هذا على الاستخدام العادي.
- محول التيار المتردد لا يشحن البطارية المدرجة في المروحة اللاسلكية.

الصيانة

⚠️ تحذير

- عند إجراء الخدمة، اطلبها من مراكز خدمة Makita المعتمدة وباستخدام قطع غيار متطابقة فقط. استخدام أي قطع أخرى قد يخلق خطرًا أو يسبب تلف المنتج.
- لتجنب الإصابة الشخصية الخطيرة، دائمًا انزع خرطوشة البطارية أو محول التيار المتردد (ملحق اختياري) من الوحدة عند التنظيف أو إجراء أي صيانة.
- اسمح للمروحة اللاسلكية بأن تبرد تمامًا قبل تنفيذ أي إجراءات فحص، صيانة، تنظيف أو تخزين.

كيفية تشغيل الوحدة

تركيب أو نزع خرطوشة البطارية (شكل 3)



- دائماً أوقف تشغيل الجهاز قبل تركيب أو نزع خرطوشة البطارية.
- امسك الجهاز وخرطوشة البطارية بإحكام عند تركيب أو نزع خرطوشة البطارية. قد يتسبب الإخفاق في إمساك الجهاز وخرطوشة البطارية بإحكام في انزلاقهما من يدك ويؤدي إلى تلف الجهاز وخرطوشة البطارية وإصابة شخصية.
- قم بتركيب خرطوشة البطارية بالكامل حتى يصبح المؤشر الأحمر (13) غير مرئي. إذا لم يتم ذلك، فقد تسقط عن غير قصد من الجهاز، وتسبب إصابة لك أو لشخص حولك.

لنزع خرطوشة البطارية، قم بإزاحتها من الجهاز بينما تزيح الزر (14).

لتركيب خرطوشة البطارية، قم بمحاذاة اللسان الموجود على خرطوشة البطارية مع الأخدود الموجود في الحجرة وإزالتها في مكانها. قم دائماً بإدخالها للنهاية حتى تستقر في مكانها وتصدر نفرة صغيرة. إذا كنت تستطيع مشاهدة المؤشر الأحمر (13) على الجانب العلوي من الزر، تكون غير مثبتة بشكل كامل. قم بتركيبها بشكل كامل حتى يصبح المؤشر الأحمر غير مرئي.

لا تستخدم القوة عند تركيب خرطوشة البطارية. إذا لم تنزلق الخرطوشة للداخل بسهولة، تكون غير مدرجة بشكل صحيح.

بيان سعة البطارية المتبقية (شكل 4)

فقط لخراطيش البطارية التي تحتوي على المؤشر

اضغط زر التحقق (17) الموجود على خرطوشة البطارية لبيان سعة البطارية المتبقية. تضيء مصابيح المؤشر (16) لوضع ثوان.

السعة المتبقية	مصابيح المؤشر		
	يومض	مطفأ	مضاء
75 % إلى 100 %		■ ■ ■ ■	
50 % إلى 75 %		■ ■ ■ □	
25 % إلى 50 %		■ ■ □ □	
0 % إلى 25 %		■ □ □ □	
اشحن البطارية. (للبطاريات 18 فولت و 14.4 فولت فقط)	■	□ □ □ □	
قد تكون البطارية قد تعطلت. (للبطاريات 18 فولت و 14.4 فولت فقط)		■ ■ □ □ → □ □ ← ■ ■	

ملاحظة:

- اعتماداً على ظروف الاستخدام ودرجة الحرارة المحيطة، قد يختلف البيان قليلاً عن السعة الفعلية.

نظام حماية الجهاز / البطارية

الجهاز مجهز بنظام الحماية. يقوم هذا النظام تلقائياً بقطع الطاقة عن المحرك لإطالة عمر الجهاز والبطارية. سيتوقف الجهاز تلقائياً أثناء التشغيل إذا تم وضع الجهاز أو البطارية تحت أحد الظروف التالية.

- الحماية من الحمل الزائد: عند تشغيل الجهاز بطريقة تؤدي إلى سحب تيار عال بشكل غير طبيعي، يتوقف الجهاز تلقائياً بدون أي إشارة. في هذه الحالة، أوقف تشغيل الجهاز وتوقف عن الاستخدام الذي تسبب في زيادة التحميل على الجهاز. ثم قم بتشغيل الجهاز لإعادة التشغيل.
- الحماية من السخونة المفرطة: عند زيادة درجة حرارة الجهاز بشكل مفرط، يتوقف الجهاز تلقائياً. دع الجهاز يبرد قبل تشغيله مرة أخرى.
- الحماية من التفريغ المفرط: عندما تصبح سعة البطارية منخفضة، يتوقف الجهاز تلقائياً. إذا لم يعمل الجهاز حتى عند تشغيل المفاتيح، انزع خرطوشة البطارية من الجهاز واشحنها.

بدء تشغيل / إيقاف المروحة (شكل 1، 2)

ادفع زر مفتاح الطاقة (1) لتحويل المروحة إلى وضع التشغيل. ادفع زر مفتاح الطاقة مرة أخرى لإيقاف تشغيل المروحة.

تغيير سرعة الرياح (شكل 5)

ادفع زر تغيير سرعة الرياح (2) أثناء تشغيل المروحة. تزيد سرعة الرياح في كل مرة تدفع الزر. سوف تعود سرعة الرياح إلى أدنى سرعة عند التشغيل في أعلى سرعة.
سوف يبدأ تشغيل المروحة اللاسلكية في نفس سرعة الإعداد السابق.

المواصفات

هذه المروحة مجهزة بتحكم ذو ثلاث سرعات، تآرجح رأس المروحة، ووظائف مؤقت الإيقاف التلقائي. يمكن الإمداد بالطاقة باستخدام خرطوشة البطارية أو محول التيار المتردد (ملحق اختياري) من Makita.

الموديل:		DCF102	CF101D
[الجهد الكهربائي المقدر] خرطوشة البطارية		[14.4 V] ،BL1430B ·BL1430 ·BL1415N ·BL1415 BL1460B ·BL1450 ·BL1440 [18 V] ،BL1820B ·BL1820 ·BL1815N ·BL1815 ،BL1840B ·BL1840 ·BL1830B ·BL1830 BL1860B ·BL1850B ·BL1850	[الجهد الكهربائي المقدر] خرطوشة البطارية
محول التيار المتردد (ملحق اختياري)		الدخل الخروج	
الأبعاد (الطول × العرض × الارتفاع)		284 × 272 × 185 مم	284 × 260 × 185 مم
الوزن الصافي (بدون خرطوشة البطارية)		1.3 كجم	



استخدم خرطوش البطارية المذكورة أعلاه فقط. فاستخدام أي خرطوش بطارية أخرى قد يسبب الإصابة و/أو الحريق.

زمن تشغيل البطارية

يشير الجدول التالي إلى بعض خرطوش البطارية من Makita. يظهر زمن التشغيل المقدر للبطارية المشحونة بالكامل:

الموديل	خرطوشة البطارية	سرعة الهواء		
		عالية	متوسطة	منخفضة
CF101D	BL1041B ·BL1040B	275 دقيقة	380 دقيقة	630 دقيقة
DCF102	BL1460B	365 دقيقة	465 دقيقة	860 دقيقة
	BL1860B	575 دقيقة	705 دقيقة	1270 دقيقة

الرموز

فيما يلي الرموز المستخدمة للمعدات. تأكد من أنك تفهم معانيها قبل الاستخدام.

اقرأ دليل التعليمات.



فقط لدول الاتحاد الأوروبي.

لا تتخلص من المعدات الكهربائية أو مجموعة البطارية مع النفايات المنزلية!

احتراماً للتوجيهات الأوروبية، بشأن نفايات المعدات الكهربائية والإلكترونية والبطاريات والمراكم ونفايات البطاريات والمراكم وتنفيذها وفقاً للقوانين الوطنية، يجب تجميع المعدات الكهربائية والبطاريات ومجموعة (مجموعات) البطارية التي وصلت لنهاية عمرها بشكل منفصل وإعادةها إلى منشأة إعادة تدوير متوافقة بيئياً.



وصف الأجزاء (شكل 11-1)

- زر مفتاح الطاقة
- زر تغيير سرعة الرياح
- زر مؤقت الإيقاف التلقائي
- زر التآرجح
- مؤشر سرعة الرياح
- مؤشر مؤقت الإيقاف التلقائي
- فتحة الحزام
- زر التحرير (DCF102 فقط)
- فتحة البطارية
- خطاف
- مقيس تيار مستمر 12 فولت
- محول التيار المتردد
- مؤشر أحمر
- مصابيح المؤشر
- زر التحقق
- ثقب البرغي (5/8"-11 UNC)

9. لا تستخدم أي بطاريات، مرفقات أو ملحقات غير موسى بها من قبل الشركة المُصنَّعة لهذا الجهاز. فاستخدام بطاريات، مرفقات أو ملحقات غير موسى بها يمكن أن يؤدي إلى إصابة شخصية خطيرة.

الخدمة

1. يجب إجراء خدمة المروحة اللاسلكية فقط بواسطة أفراد الإصلاح المؤهلين. الخدمة أو الصيانة التي يقوم بها أفراد غير مؤهلين يمكن أن تؤدي إلى خطر الإصابة.
2. عند خدمة مروحة لاسلكية، استخدم فقط قطع الغيار المتطابقة. استخدم أجزاء غير مصرح بها أو الإخفاق في اتباع تعليمات الصيانة قد يسبب خطر حدوث صدمة كهربائية أو إصابة.
3. لا تحرق هذه المروحة، حتى لو كانت تالفة بشدة. يمكن أن تنفجر البطاريات في النار. تخلص من المروحة وفقاً للوائح المحلية.

خرطوشة البطارية

1. امنع بدء التشغيل غير المتعمد. تأكد من أن المفتاح في وضعية إيقاف التشغيل قبل توصيل خرطوشة البطارية أو التقاط الجهاز أو حمله. حمل الجهاز وإصبعك على المفتاح أو تغذية الجهاز بالكهرباء والمفتاح على وضعية التشغيل يدعو لوقوع الحوادث.
2. أفضل خرطوشة البطارية من الجهاز قبل إجراء أي تعديلات، تغيير الملحقات، أو تخزين الجهاز. فتدابير السلامة الوقائية هذه تقلل من خطر بدء تشغيل الجهاز عن طريق الخطأ.
3. أعد الشحن فقط باستخدام الشاحن المحدد من قبل الشركة المُصنَّعة. فالشاحن المناسب لنوع من خرطوشة البطارية قد يسبب خطر الحريق عند استخدامه مع خرطوشة بطارية أخرى.
4. استخدم الأجزاء فقط مع خرطوشة البطارية المحددة خصيصاً لها. فاستخدام أي خرطوشة بطارية أخرى قد يسبب خطر الإصابة أو الحريق.
5. في ظل ظروف إساءة الاستخدام، قد يخرج السائل من البطارية؛ فتجنب ملامسته. في حالة حدوث الملامسة عن غير قصد، اغسله بوفرة من الماء، في حالة ملامسة السائل للعينين، التمس المساعدة الطبية بالإضافة إلى ذلك. قد يسبب السائل الخارج من البطارية تهيجاً أو حرقاً.
6. لا تستخدم خرطوشة بطارية أو جهاز تالف أو معطل. فقد يؤدي البطاريات التالفة أو المعطلة سلوكاً لا يمكن التنبؤ به مما يؤدي إلى حريق، انفجار أو خطر الإصابة.
7. لا تُعرض الخرطوشة البطارية أو الجهاز للنار أو الحرارة المفرطة. فالتعرض للنار أو لدرجة حرارة أعلى من 130 درجة مئوية قد يسبب الانفجار. يمكن استبدال درجة الحرارة البالغة 130 درجة مئوية بدرجة الحرارة البالغة 265 درجة فهرنهايت.
8. اتبع جميع تعليمات الشحن ولا تشحن خرطوشة البطارية أو الجهاز خارج نطاق درجة الحرارة المحدد في التعليمات. قد يؤدي الشحن على نحو خاطئ أو في درجات حرارة خارج النطاق المحدد إلى تلف البطارية وزيادة خطر الحريق.
9. قم بإجراء عمليات الصيانة بواسطة أحد أفراد الإصلاح المؤهلين باستخدام قطع غيار متطابقة فقط. هذا سوف يضمن الحفاظ على سلامة المنتج.
10. لا تعطل أو تحاول إصلاح الجهاز أو خرطوشة البطارية باستثناء ما هو موضح في تعليمات الاستخدام والرعاية.
11. قبل استخدام خرطوشة البطارية، اقرأ جميع التعليمات والعلامات التحذيرية حول (1) شاحن البطارية، (2) البطارية، و (3) المنتج الذي يستخدم البطارية.
12. لا تتكلم خرطوشة البطارية.
13. إذا أصبح وقت التشغيل أقصر بشكل مفرط، توقف عن التشغيل فوراً. فقد يؤدي إلى خطر السخونة المفرطة، حروق محتملة أو حتى انفجار.
14. إذا دخل الإلكترونيات في عيبك، اشطفها بماء نظيف و التمس الرعاية الطبية فوراً. فإنه قد يؤدي إلى فقدان البصر.
15. لا تقصر خرطوشة البطارية:
 - (1) لا تلمس أطراف التوصيل بأي مادة موصلة.
 - (2) تجنب تخزين خرطوشة البطارية في حاوية مع أشياء معدنية أخرى مثل المسامير، العجلات المعدنية، وما إلى ذلك.
 - (3) لا تُعرض خرطوشة البطارية للماء أو المطر.
16. قصر البطارية يمكن أن يسبب تدفق كبير للتيار، سخونة مفرطة، حروق محتملة وحتى انهيار.
17. لا تُخزّن الجهاز وخرطوشة البطارية في أماكن حيث قد تصل درجة الحرارة أو تتعدى 50 درجة مئوية.
18. لا تحرق خرطوشة البطارية حتى لو كانت تالفة بشدة أو بالية تماماً. يمكن أن تنفجر خرطوشة البطارية في النار.
19. احرص على عدم إسقاط أو ضرب البطارية.
20. تخضع بطاريات أيون الليثيوم المرفقة لمطالبات تشريع البضائع الخطرة. بالنسبة لعمليات النقل التجاري على سبيل المثال بواسطة أطراف ثالثة، وكلاء الشحن، يجب مراعاة شرط خاص فيما يخص التغليف ووضع بطاقات التعريف. بالنسبة لتجهيز البند الذي سيتم شحنه، يلزم استشارة أحد خبراء المواد الخطرة. يرجى أيضاً مراعاة اللوائح الوطنية التي ربما تكون أكثر تفصيلاً. قم بلصق أطراف التوصيل المكشوفة بشرط أو تغليفها وتغليف البطارية بطريقة بحيث لا يمكنها التحرك في التغليف.
21. اتبع لوائحك المحلية المتعلقة بالتخلص من البطارية.
22. استخدم البطاريات فقط مع المنتجات المحددة من قبل Makita. قد يؤدي تركيب البطاريات في منتجات غير متوافقة إلى نشوب حريق، حرارة مفرطة، انفجار، أو تسرب الإلكترونيات.

⚠ تنبيه: استخدم فقط بطاريات Makita الأصلية.

استخدم بطاريات غير Makita الأصلية، أو البطاريات التي تم تعديلها، قد يؤدي إلى انفجار البطارية مما يسبب حرائق، إصابة شخصية وضرر. سوف يُبطل أيضاً ضمان Makita الخاص بمنتج وشاحن Makita.

نصائح للحفاظ على أقصى عمر للبطارية:

1. اشحن خرطوشة البطارية قبل أن تفرغ تماماً. دائماً أوقف التشغيل واشحن خرطوشة البطارية عند ملاحظة نقص القدرة.
2. لا تعيد أبداً شحن خرطوشة بطارية مشحونة بالكامل. يُقصر الشحن الزائد عمر خدمة البطارية.
3. اشحن خرطوشة البطارية في درجة حرارة الغرفة عند 10 درجات مئوية - 40 درجة مئوية. دع خرطوشة البطارية الساخنة تبرد قبل شحنها.
4. اشحن خرطوشة البطارية في حالة عدم استخدامها لمدة طويلة (أكثر من ستة أشهر).

من أجل ضمان أقصى أداء للبطارية، يوصى بأن يبنغي شحن خرطوشة البطارية قبل استخدامها لأول مرة.

احتفظ بهذه التعليمات

يمكن استخدام هذا الجهاز من قبل الأطفال الذين تتراوح أعمارهم من 8 سنوات وما فوق والأشخاص الذين لديهم قدرات بدنية، حسية أو عقلية منخفضة أو تنقصهم الخبرة والمعرفة إذا تم منحهم الإشراف أو التوجيه فيما يتعلق باستخدام الجهاز بطريقة آمنة وفهم المخاطر التي يتضمنها. ينبغي على الأطفال عدم اللعب بالجهاز. وينبغي عدم التنظيف أو إجراء صيانة المستخدم بواسطة الأطفال دون إشراف.

للحيلولة دون وقوع إصابة خطيرة، يرجى قراءة وفهم جميع التحذيرات والتعليمات قبل الاستخدام. سوف تحتاج هذا الدليل من أجل تحذيرات واحتياطات السلامة، إجراءات التجميع، التشغيل، الفحص، والصيانة. احتفظ بهذا الدليل في مكان آمن وجاف للرجوع إليه مستقبلاً.

التحذير وقواعد السلامة

تعليمات سلامة هامة

عند استخدام جهاز كهربائي، ينبغي دائماً اتباع الاحتياطات الأساسية، بما في ذلك ما يلي:

اقرأ جميع التعليمات قبل استخدام هذا الجهاز.

تحذير - للحد من خطر الحريق، الصدمة الكهربائية أو الإصابة:

1. لا تُعرضه للمطر. قم بتخزينه بالداخل.
2. لا تسمح بأن يستخدم كعبء. الانتهاء الشديد هو أمر ضروري عند استخدام هذا الجهاز بواسطة الأطفال أو بالقرب منهم.
3. استخدمه فقط على النحو الموصوف في هذا الدليل. استخدم فقط المرفقات الموصى بها من قبل الشركة المُصنِّعة.
4. لا تستخدمه مع بطارية تالفة. إذا كان الجهاز لا يعمل لأنه قد تم إسقاطه، حدث به تلف، تم تزكته في الهواء الطلق، أو تم إسقاطه في الماء، قم بإعادته إلى مركز الخدمة الخاص بنا.
5. لا تستعمل الجهاز بيدين مبتلئين.
6. لا تضع أي شيء في الفتحات.
7. حافظ على الشعر، الملابس الفضفاضة، الإصبع، وجميع أجزاء الجسم بعيدة عن الفتحات والأجزاء المتحركة.
8. أدر جميع عناصر التحكم إلى وضع الإيقاف قبل نزع البطارية.
9. استخدم فقط محول التيار المتردد والشاحن (ملحقات اختيارية) المرفق من قبل الشركة المُصنِّعة. الملحقات التي قد تكون مناسبة لإحدى المراوح اللاسلكية قد تصبح خطيرة عند استخدامها على المراوح الأخرى.
10. لا تشحن البطارية في الهواء الطلق.
11. لا تُعرضه للنار أو درجات الحرارة العالية.
12. لا تستخدمه بالقرب من اللهب المكشوف، الجمر المتوهج أو الأجواء المتفجرة، مثل في وجود السوائل، الغازات أو الغبار القابل للاشتعال. فالمراوح اللاسلكية تُنتج شرر والذي يُشعل الغبار أو الأبخرة.
13. لا تستخدم المروحة اللاسلكية مطلقاً في أماكن رطبة مثل في الحمام.
14. المروحة اللاسلكية مخصصة للاستخدام الداخلي فقط. لا تستخدم المروحة اللاسلكية في الهواء الطلق.
15. هذا الجهاز مخصص للاستخدام المنزلي.
16. اقرأ دليل التعليمات هذا ودليل تعليمات الشاحن بعناية قبل الاستخدام.
17. أوقف التشغيل فوراً إذا لاحظت أي شيء غير طبيعي.
18. إذا قمت بإسقاط أو ضرب المروحة، فحصها بعناية بحثاً عن التشققات أو التلف قبل التشغيل.
19. لا تقرب المروحة اللاسلكية من المواد أو مصادر الحرارة الأخرى.
20. لا تستخدمها في حالة وجود أجزاء مكسورة، منحنية، متشققة أو تالفة. فأي مروحة لاسلكية تبدو تالفة بأي شكل من الأشكال أو تعمل بشكل غير طبيعي يجب استبعادها من الخدمة فوراً. فحصها قبل كل عملية تشغيل.
21. لا تترك المروحة اللاسلكية مغداً بالطاقة وبدون رقابة.
22. عند استخدام محول التيار المتردد (ملحق اختياري)، لا تسمي استخدامه. لا تستخدم سلك المحول لحمل المراوح أو سحب القابس لإخراجه من منفذ التيار مطلقاً. حافظ على محول التيار المتردد بعيداً عن الحرارة، الزيت، الحواف الحادة، أو الأجزاء المتحركة. استبدل المحول التالف فوراً. فالمحول التالف قد يزيد من خطر حدوث صدمة كهربائية.

استخدام ورعاية المروحة اللاسلكية

1. استخدم المروحة اللاسلكية الصحيحة من أجل استخدامك. لا تستخدم المروحة لغرض ليست مخصصة من أجله.
2. يمكن أن تعمل المروحة اللاسلكية بواسطة خرطوشة بطارية أيون الليثيوم Makita المحددة في جزء «المواصفات» في دليل التعليمات هذا أو محول التيار المتردد المرفق كملحق اختياري. فاستخدم أي بطاريات أخرى قد يسبب خطر الحريق. أعد شحن البطاريات فقط بواسطة الشاحن المخصص. فالشاحن الذي قد يكون مناسباً لنوع من البطارية قد يسبب خطر الحريق عند استخدامه مع بطارية أخرى.
3. قم بتخزين المروحة اللاسلكية الخاملة بعيداً عن الأطفال والأشخاص الآخرين غير المدربين.
4. أفضل خرطوشة البطارية ومحول التيار المتردد (ملحق اختياري) من مصدر التيار قبل تخزين المروحة. قد تقلل تدابير السلامة الوقائية هذه من خطر بدء تشغيل المروحة عن طريق الخطأ. دائماً انزع خرطوشة البطارية وأفضل المروحة من منفذ التيار الكهربائي الخاص بها قبل تنفيذ أي إجراءات فحص، صيانة، أو تنظيف.
5. عندما لا تكون خرطوشة البطارية قيد الاستخدام، احفظها بعيداً عن الأجسام المعدنية الأخرى. قصر أطراف البطارية معاً قد يسبب شرر، حرق أو حريق.
6. أفضل الوحدة واسمح لها بأن تبرد قبل الشروع في أي تنظيف أو صيانة.
7. لا تدع الألفه مع الأجهزة تجعلك غير مبالي. تذكر أن عدم المبالاة لجزء من الثانية يكفي لإلحاق إصابة خطيرة.
8. عند إدراج/نزع البطارية أو توصيل/فصل محول التيار المتردد (ملحق اختياري)، دائماً ضع المروحة اللاسلكية على سطح مستو ومستقر.

نگهداری

⚠ هشدار

- هنگام سرویس از مراکز خدمات مجاز ماکیتا درخواست کرده و فقط از قطعات تعویضی مشابه استفاده نمایید. استفاده کردن از قطعات متفرقه می تواند خطرساز بوده یا باعث آسیب دیدن دستگاه شود.
- برای جلوگیری از بروز جراثیم شخصی باید همیشه آداپتور برق متناوب (وسیله جانبی اختیاری) یا کارتریج باتری را موقع تمیز کردن یا انجام هرگونه کار نگهداری جدا کنید.
- قبل از انجام هرگونه روال بازدید، نگهداری، تمیز کردن یا قرار دادن پنکه شارژی در محل نگهداری باید بگذارید کامل خنک شود.

نگهداری عمومی

بعد از اینکه پنکه شارژی خنک شد، از یک دستمال پارچه ای تمیز برای پاک کردن خاک و آشغال، گرد و غبار، روغن، گریس و غیره استفاده کنید. هرگز از بنزین، بنزن، تینر، الکل و مواد مشابه استفاده نکنید. امکان تغییر رنگ، تغییر شکل و یا ترک خوردگی وجود خواهد داشت.

⚠ هشدار

- تعویض تمام قطعات باید توسط یک مرکز خدمات مجاز انجام شود.

قرار دادن برای نگهداری

برای جلوگیری از آتش سوزی یا سوختگی، قبل از اینکه پنکه شارژی را در محل نگهداری بگذارید اجازه دهید کاملاً خنک شود. باتری تخلیه شده را برای مدت خیلی طولانی در محل نگهداری رها نکنید چون عمر مفید آن کاهش خواهد یافت.

برای مطرح کردن سوالات فنی خود با نماینده فروش تماس بگیرید.

وسیله جانبی اختیاری

⚠ احتیاط:

این وسایل جانبی یا متعلقات برای استفاده با ابزار ماکیتای شرح داده شده در این دفترچه راهنما مناسب هستند. استفاده از وسایل جانبی یا متعلقات دیگر، می تواند خطر بروز جراثیم در افراد را به دنبال داشته باشد. وسایل جانبی و یا متعلقات را فقط برای کاربری تعیین شده آنها استفاده کنید.

اگر درباره هر یک از این وسایل جانبی به اطلاعات بیشتری نیاز داشتید، با مرکز محلی خدمات ماکیتا تماس بگیرید.

- آداپتور برق متناوب
- باتری و شارژر اصل ماکیتا

تذکر:

برخی از اقلام فهرست ممکن است بعنوان وسایل و متعلقات استاندارد در بسته دستگاه قرار داده شده باشند. اینها ممکن است بر حسب کشور متفاوت باشند.

تنظیم زاویه سر پنکه (شکل 6، 7)

زاویه سر پنکه بطور دستی قابل تنظیم می باشد. دامنه حرکت سر پنکه در شکل نشان داده شده است. برای DCF102 باید دکه آزدسازی (8) را هنگام تنظیم زاویه سر پنکه فشار داده و نگه دارید.

تذکر:

سر پنکه را بیشتر از دامنه حرکت آن نچرخانید.

حرکت نوسانی سر پنکه (شکل 8)

برای اینکه سر پنکه حرکت نوسانی داشته باشد باید دکه حرکت نوسانی (4) را فشار دهید. برای متوقف ساختن حرکت نوسانی دوباره دکه را فشار دهید. هرگاه دکه حرکت نوسانی را فشار دهید، سر پنکه از موقعیت کنونی شروع به حرکت نوسانی خواهد کرد. دامنه حرکت نوسانی سر پنکه 90 درجه می باشد.

⚠️ احتیاط:

- اگر سر پنکه حرکت نوسانی می کند باید موانع را از دامنه حرکت سر پنکه بردارید. امکان فشار داده شدن و افتادن پنکه شارژی بر اثر حرکت نوسانی وجود دارد.
- سعی نکنید با گرفتن سر پنکه حرکت نوسانی را متوقف کنید. برای متوقف کردن باید همیشه دکه حرکت نوسانی را فشار دهید.

تذکر:

بسته به موقعیت سر پنکه، امکان دارد که حرکت نوسانی سر پنکه درست بعد از فشار داده شدن دکه حرکت نوسانی بخاطر مکانیسم حرکت نوسانی شروع نشود.

تایمر خاموش کردن خودکار (شکل 9)

دکه تایمر خاموش کردن خودکار (3) را موقعی که پنکه کار می کند فشار دهید. مدت زمان فعال شدن تایمر خاموش شدن خودکار هر بار که دکه را فشار می دهید تغییر می کند (1 ساعت / 2 ساعت / 4 ساعت / خاموش).

عدد زیر هر نشانگر تایمر خاموش شدن خودکار تعداد ساعت(های) باقیمانده تا خاموش شدن پنکه را نشان می دهد. نشانگر تایمر خاموش شدن خودکار با زمان خاموش خواهد شد.

تذکر:

امکان دارد تایمر خاموش شدن خودکار بسته به نوع کارتریج باتری و ظرفیت باقیمانده، زودتر از زمان تعیین شده فعال گردد.

آویزان کردن پنکه (شکل 10)

قلاب (10) روی دسته را برای آویزان کردن پنکه شارژی روی یک میله یا سایر مکان های قابل استفاده بکار ببرید. برای جلوگیری از افتادن تصادفی پنکه شارژی، با استفاده از سوراخ بند (7) یک بند وصل کرده و آنرا محکم کنید.

⚠️ احتیاط:

- هرگز پنکه شارژی را در ارتفاع های زیاد یا به سطوحی که احتمال دارد دستگاه روی آنها از حالت تعادل خارج شده و بیافتد، قلاب نکنید.
- برای آویزان کردن پنکه شارژی از یک جسم سخت مانند میله فلزی استفاده کنید. قطر میله آویز باید کمتر از 24 mm بوده و قادر به تحمل وزن 8.0 kg باشد. پنکه شارژی را در ارتفاع بالاتر از 2.3 m آویزان نکنید.

نصب روی سه پایه (شکل 11)

پنکه شارژی را می توان روی یک سه پایه ماکیتا سوار کرد.

هنگام استفاده از سه پایه با شفت رزوه دار 5/8"-11 UNC، پنکه شارژی را با استفاده از سوراخ بیچ (18) سوار کنید.

استفاده از آداپتور برق متناوب (وسیله جاتی اختیاری)

⚠️ هشدار

- اگر سیم یا دوشاخه آسیب دیده اند هرگز نباید از پنکه شارژی استفاده کنید.
- دوشاخه را با دستان خیس یا چرب لمس نکنید.
- اگر دوشاخه هنوز به برق وصل است نباید آداپتور برق متناوب را از پنکه شارژی جدا کنید. بچه های کوچک ممکن است دوشاخه برق دار را به دهان برده و مجروح شوند.

فیچ 12 V DC آداپتور برق متناوب را به سوکت 12 V DC وصل کرده (شکل 1، 2) و سپس بین های برق متناوب را به منبع تغذیه توان اصلی وصل کنید. مطمئن شوید که رده بندی ولتاژ منبع تغذیه توان اصلی با آداپتور مطابقت داشته باشد.

تذکر:

- بعد از اینکه آداپتور برق متناوب وصل شد، پنکه شارژی شاید برای شروع به 3 تا 5 ثانیه زمان نیاز داشته باشد.
- در صورتی که از آداپتور برق متناوب بعنوان منبع تغذیه استفاده شود شاید صدای جیر جیر از آن به گوش برسد. این حالت تأثیری در روند استفاده عادی ندارد.
- آداپتور برق متناوب باتری قرار داده شده در پنکه شارژی را شارژ نمی کند.

طرز کار با دستگاه

قرار دادن یا برداشتن کارتريج باتری (شکل 3)

⚠ احتیاط:

- همیشه پیش از قرار دادن یا برداشتن کارتريج باتری باید دستگاه را خاموش کنید.
- هنگام قرار دادن یا برداشتن کارتريج باتری، دستگاه و کارتريج باتری را محکم نگه دارید. محکم نگرفتن دستگاه و کارتريج باتری باعث می شود از دست شما بیافتند و در نتیجه با صدمه دیدن دستگاه و کارتريج باتری و جراحت شخصی روبرو خواهید شد.
- کارتريج باتری را بطور کامل قرار دهید تا نشانگر قرمز (13) دیگر دیده نشود. در غیر اینصورت امکان دارد که تصادفاً از دستگاه جدا شده و بیافتد و شما یا اطرافیان شما را مجروح کند.

برای برداشتن کارتريج باتری، در حالیکه دکمه (14) را می لغزانید آنرا کشیده و از دستگاه جدا کنید. برای قرار دادن کارتريج باتری، زبانه روی کارتريج باتری را با شیار جایگاه هماهنگ کرده و آنرا در جای خود بگذارید. همیشه باید آنرا تا انتها وارد کنید تا با یک صدای کلیک خفیف در جای خود قفل شود. اگر می توانید نشانگر قرمز (13) بالای دکمه را ببینید بدین معنی است که بطور کامل قفل نشده است. نباید برای قرار دادن کارتريج باتری به زور متوسل شوید. اگر کارتريج باتری براحتی در جای خود قرار نمی گیرد، روش قرار دادن صحیح نیست.

نمایش ظرفیت باقیمانده باتری (شکل 4)

فقط برای کارتريج های باتری دارای نشانگر

برای اینکه ظرفیت باقیمانده باتری نمایش داده شود، دکمه بررسی (17) روی کارتريج باتری را فشار دهید. چراغ های نشانگر (16) برای چند ثانیه روشن خواهند شد.

ظرفیت باقیمانده	چراغ های نشانگر		
	چشمک زن	خاموش	روشن
75 % تا 100 %		■ ■ ■ ■ ■	
50 % تا 75 %		■ ■ ■ ■ □	
25 % تا 50 %		■ ■ □ □ □	
0 % تا 25 %		■ □ □ □ □	
باتری را شارژ کنید. (فقط برای باتری های 18 V و 14.4 V)	■ □ □ □ □		
باتری احتمالاً اشکال دارد. (فقط برای باتری های 18 V و 14.4 V)	■ ■ □ □ □	→ □ □ □ □ ←	■ ■ ■ ■ ■

تذکر:

- بسته به شرایط استفاده و دمای محیطی، این امکان وجود دارد که مقادیر نشان داده شده با ظرفیت واقعی کمی متفاوت باشند.

سیستم محافظت دستگاه/باتری

دستگاه مجهز به یک سیستم محافظت است. این سیستم برای افزایش عمر دستگاه و باتری برق موتور را بطور خودکار قطع می کند. اگر دستگاه و یا باتری در یکی از شرایط زیر قرار بگیرند، کارکرد دستگاه بطور خودکار متوقف خواهد شد.

- محافظت در برابر اضافه بار: اگر به گونه ای با دستگاه کار شود که بیش از حد و غیر عادی جریان بکشد، دستگاه بدون هیچگونه اعلام و نشانه ای بطور خودکار متوقف خواهد شد. در این حالت، دستگاه را خاموش کرده و کاری که باعث وارد آمدن اضافه بار به دستگاه شده است را متوقف نمایید. سپس برای شروع دوباره دستگاه را روشن کنید.

- محافظت در برابر گرم شدن بیش از حد: اگر دستگاه بیش از حد گرم شود بطور خودکار متوقف خواهد شد. پیش از روشن کردن دوباره دستگاه، اجازه دهید خنک شود.

- محافظت در برابر تخلیه بیش از حد: اگر ظرفیت باتری کم شود، دستگاه بطور خودکار متوقف خواهد شد. اگر دستگاه حتی موقعی که کلیدهای آنرا بکار می برید کار نمی کند، کارتريج باتری را از دستگاه جدا کرده و آنرا شارژ کنید.

راه اندازی/متوقف کردن پنکه (شکل 1، 2)

برای روشن کردن پنکه، دکمه روشن خاموش (1) را فشار دهید. برای خاموش کردن پنکه، دکمه روشن خاموش را دوباره فشار دهید.

تغییر دادن سرعت باد (شکل 5)

دکمه تغییر سرعت باد (2) را موقعی که پنکه کار می کند فشار دهید. هر بار که دکمه را فشار دهید سرعت باد افزایش خواهد یافت. اگر در بیشترین سرعت کار کند، سرعت باد به پایین ترین سرعت باز خواهد گشت. پنکه شارژی در همان سرعتی شروع به کار خواهد کرد که قبلاً تنظیم شده است.

3. کارتریج باتری را در دمای اتاق بین 10 تا 40 درجه سانتیگراد شارژ کنید. اگر کارتریج باتری داغ است ابتدا بگذارید خنک شود بعد آنرا شارژ کنید.
4. اگر از کارتریج باتری برای مدت طولانی استفاده نمی کنید (بیشتر از شش ماه) آنرا شارژ کنید.

برای تضمین بالاترین سطح عملکرد و کارایی باتری توصیه می شود کارتریج باتری قبل از نخستین بار استفاده شارژ شود.

این راهنمایی ها را نگهداری کنید

مشخصات فنی

این پنکه مجهز به سیستم کنترل 3 سرعته، قابلیت نوسان سر پنکه و تایمر خاموش کردن خودکار می باشد. منبع تغذیه دستگاه می تواند کارتریج باتری ماکیتا یا یک آداپتور برق متناوب (وسیله جانبی اختیاری) باشد.

DCF102	CF101D	مدل:
[14.4 V] •BL1430B •BL1430 •BL1415N •BL1415 BL1460B •BL1450 •BL1440 [18 V] •BL1820B •BL1820 •BL1815N •BL1815 •BL1840B •BL1840 •BL1830B •BL1830 BL1860B •BL1850B •BL1850	[حداکثر 12 V - 10.8 V / 10.8 V] •BL1020B •BL1016 •BL1015 BL1041B •BL1040B •BL1021B	[ولتاژ اسمی] کارتریج باتری
0.6 A •60/50 Hz ،240-100V 1.5 A 12 V		آداپتور برق متناوب (وسیله جانبی اختیاری) ورودی خروجی
185 x 272 x 284 mm	185 x 260 x 284 mm	ابعاد (ارتفاع X عرض X طول)
1.3 kg		وزن خالص (بدون کارتریج باتری)



فقط از کارتریج های باتری ذکر شده فوق استفاده کنید. استفاده کردن از کارتریج های باتری دیگر می تواند به بروز خطر جراحت و/یا آتش سوزی منجر شود.

مدت کار باتری

جدول زیر مربوط به برخی از کارتریج های باتری ماکیتا می باشند. مدت کار تخمینی باتری دارای شارژ کامل نشان داده شده است:

سرعت هوا			کارتریج باتری	مدل
تند	متوسط	کند		
275 دقیقه	380 دقیقه	630 دقیقه	BL1041B •BL1040B	CF101D
365 دقیقه	465 دقیقه	860 دقیقه	BL1460B	DCF102
575 دقیقه	705 دقیقه	1270 دقیقه	BL1860B	

علامت و نشانه ها

در اینجا علامت و نشانه های بکار رفته برای این دستگاه را مشاهده خواهید کرد. پیش از استفاده باید حتماً از معنی این علامت و نشانه ها آگاه باشید.
دفترچه راهنما را مطالعه کنید.



فقط برای کشورهای عضو اتحادیه اروپا (EU).

هرگز نباید لوازم و وسایل الکتریکی یا بسته باتری را همراه با سایر زباله های خانگی دور بیندازید!
در تطابق با مصوبات اروپایی، درباره لوازم مستعمل الکتریکی و الکترونیکی و باتری ها و انباره ها و انباره های مستعمل و اجرای آنها با توجه به مقررات و قوانین کشوری، لوازم الکتریکی و باتری ها و بسته (های) باتری که عمر مفید آنها به پایان رسیده است باید جداگانه جمع آوری شده و به یک مرکز بازیافت سازگار با محیط زیست فرستاده شوند.



معرفی اجزا و قطعات (شکل 1 تا 11)

1. دکمه روشن خاموش
2. دکمه تغییر سرعت باد
3. دکمه تایمر خاموش کردن خودکار
4. دکمه حرکت نوسانی
5. نشانگر سرعت باد
6. نشانگر تایمر خاموش کردن خودکار
7. سوراخ بند
8. دکمه آزادسازی (فقط DCF102)
9. شکاف باتری
10. قلاب
11. سوکت 12 V DC
12. آداپتور برق متناوب
13. نشانگر قرمز
14. دکمه
15. کارتریج باتری
16. چراغ نشانگر
17. دکمه بررسی
18. سوراخ پیچ (5/8"-11 UNC)

6. قبل از انجام هرگونه کار نگهداری یا تمیز کردن باید دستگاه را از منبع تغذیه توان جدا کرده و بگذارید خنک شود.
7. نگذارید سطح آشنائی شما با دستگاه با باعث بنود بی دقتی کنید. به یاد داشته باشید کسری از ثانیه بی دقتی برای رخ دادن جراثیم های جدی کافی است.
8. هنگام قرار دادن/برداشتن باتری یا وصل/قطع کردن آداپتور برق متناوب (وسیله جانبی اختیاری)، همیشه پنکه شارژی را روی یک سطح صاف و متعادل بگذارید.
9. از باتری ها، متعلقات یا لوازم جانبی که توسط سازنده این دستگاه توصیه نشده اند استفاده نکنید. استفاده از باتری ها، متعلقات یا لوازم جانبی توصیه نشده خطر بروز جراثیم های شدید را به دنبال خواهد داشت.

سرویس

1. سرویس پنکه شارژی فقط باید توسط پرسنل تعمیراتی واجد صلاحیت انجام شود. کارهای سرویس یا نگهداری انجام شده توسط پرسنل فاقد صلاحیت می تواند باعث بروز خطر جراثیم شود.
2. هنگام سرویس یک پنکه شارژی فقط از قطعات یدکی کاملاً یکسان استفاده کنید. استفاده از قطعات غیرمجاز یا عدم رعایت دستورالعمل های نگهداری می تواند باعث بروز خطر برق گرفتگی یا جراثیم شود.
3. پنکه شارژی را نباید حتی اگر به شدت آسیب دیده است بسوزانید. باتری ها در آتش منجمد خواهند شد. پنکه را با رعایت کلیه قوانین محلی دور بریزید.

کارتریج باتری

1. از شروع بکار ناخاسته جلوگیری کنید. قبل از وصل کردن به کارتریج باتری، بلند کردن حمل دستگاه باید همیشه دقت کنید که کلید در وضعیت خاموش باشد. اگر هنگام حمل دستگاه در حالت فعال بوده یا انگشت شما روی کلید باشد، احتمال رخ دادن حادثه بسیار زیاد خواهد بود.
2. قبل از انجام هرگونه تنظیمات، عوض کردن متعلقات یا قرار دادن دستگاه در محل نگهداری باید کارتریج باتری را از دستگاه جدا کنید. رعایت این نکات پیشگیرانه ایمنی از روشن شدن ناخاسته و اتفاقی دستگاه جلوگیری خواهد کرد.
3. عمل شارژ را فقط با شارژی که سازنده تعیین کرده است انجام بدهید. شارژی که برای یک نوع کارتریج باتری مناسب باشد می تواند در صورت استفاده با یک کارتریج باتری دیگر خطر آتش سوزی ایجاد نماید.
4. دستگاه ها را فقط با کارتریج باتری تعیین شده اختصاصی آنها استفاده کنید. استفاده کردن از کارتریج باتری دیگر می تواند به بروز خطر جراثیم یا آتش سوزی منجر شود.
5. در شرایط نامناسب، امکان دارد مایع از باتری به بیرون تراوش کند؛ از تماس با آن احتراز کنید. اگر تصادفاً تماس حاصل شد، با آب بشویید. اگر این مایع با چشمان شما تماس پیدا کرد، علاوه بر آن به پزشک مراجعه کنید. مایعی که از باتری تراوش می کند می تواند باعث تحریک و یا سوختگی شود.
6. اگر کارتریج باتری یا دستگاه آسیب دیده یا اصلاح شده اند هرگز نباید از آنها استفاده کنید. باتری های آسیب دیده یا اصلاح یافته ممکن است عملکرد غیرقابل پیش بینی داشته باشند که منجر به آتش سوزی، انفجار یا بروز خطر جراثیم خواهد شد.
7. کارتریج باتری یا دستگاه را در معرض آتش یا دمای خیلی زیاد قرار ندهید. قرار دادن در معرض آتش یا دمای بالای 130 درجه سانتیگراد می تواند موجب انفجار شود. بجای دمای 130 درجه سانتیگراد می توان دمای 265 درجه فارنهایت را قرار داد.
8. تمام دستورالعمل های شارژ کردن را رعایت کرده و کارتریج باتری یا دستگاه را در خارج از محدوده دمای مشخص شده در دستورالعمل ها شارژ نکنید. شارژ کردن به روش نادرست یا در دمای خارج از محدوده مشخص شده می تواند به باتری آسیب رسانده و خطر آتش سوزی را بالا ببرد.
9. کار سرویس را به تعمیرکاران واجد شرایط بسپارید و فقط از قطعات یدکی اصل استفاده کنید. توجه به این نکته تضمین کننده ایمنی دستگاه شماست.
10. سعی نکنید دستگاه یا کارتریج باتری را دستکاری یا تعمیر کنید مگر در مواردی که در دستورالعمل های استفاده و نگهداری ذکر شده است.
11. پیش از اینکه از کارتریج باتری استفاده کنید، کلیه راهنمایی ها و علائم هشداردهنده درج شده روی (1) شارژر باتری، (2) باتری و (3) دستگاه استفاده کننده از باتری را مطالعه نمایید.
12. کارتریج باتری را باز نکنید.
13. اگر زمان کارکرد بیش از اندازه کوتاه شده است، فوراً کار را متوقف کنید. در این حالت خطر داغ شدن بیش از حد، سوختگی احتمالی یا حتی انفجار وجود دارد.
14. اگر الکترولیت وارد چشم شما شد، با آب تمیز آنرا از چشم خود خارج کرده و فوراً به پزشک مراجعه نمایید. خطر از دست دادن بینایی وجود دارد.
15. کارتریج باتری را اتصال کوتاه نکنید:
 - (1) پایانه ها را با مواد هادی لمس نکنید.
 - (2) کارتریج باتری را نباید در کنار اشیای فلزی دیگر مانند میخ، سکه و غیره در یک جعبه یا قوطی کنار هم نگهداری کنید.
 - (3) کارتریج باتری را در معرض آب یا باران قرار ندهید.
16. اتصال کوتاه باتری می تواند باعث برقراری جریان قوی، گرم شدن بیش از حد، سوختگی احتمالی و حتی خرابی شود.
17. دستگاه و کارتریج باتری را نباید در مکانی که دمای آن به 50 درجه سانتیگراد می رسد یا از آن بالاتر می رود نگهداری کنید.
18. کارتریج باتری را تحت هیچ شرایطی حتی اگر به شدت آسیب دیده یا بطور کامل از رده خارج شده باشد، نسوزانید. کارتریج باتری در آتش منجمد خواهد شد.
19. دقت کنید که باتری به زمین نیفتد و یا ضربه ای به آن وارد نشود.
20. باتری های یون لیتیم موجود مشمول الزامات قوانین کالاهای خطرناک می باشند. الزامات ویژه بسته بندی و برچسب زدن باید در حمل های تجاری، بعنوان مثال توسط طرف های ثالث و شرکت های حمل رعایت گردند. برای آماده ساختن وسیله جهت حمل باید حتماً با یک متخصص مواد خطرناک مشورت کرد. در صورت وجود قوانین مشروح تر کشور می باید آنها را نیز رعایت کنید. روی کنتاکت های باز نوار چسبیده یا آنها را بپوشانید و باتری را طوری بسته بندی کنید که نتواند در بسته بندی به اطراف جابجا شود.
21. قوانین و مقررات محلی خود در ارتباط با دور انداختن باتری را رعایت کنید.
22. باتری ها را فقط با دستگاه های مشخص شده توسط ماکیتا استفاده کنید. قرار دادن باتری ها در دستگاه های فاقد سازگاری می تواند منجر به آتش سوزی، گرم شدن بیش از حد، انفجار، یا نشتی الکترولیت شود.



احتیاط: فقط از باتری های اصل ماکیتا استفاده کنید.

استفاده از باتری های غیر اصل ماکیتا، یا باتری هایی که دستکاری شده اند می تواند باعث ترکیب باتری و ایجاد آتش سوزی، جراثیم شخصی و خسارت شود. همچنین گارانتی ماکیتا را برای دستگاه و شارژر ماکیتا باطل خواهد کرد.

نکاتی برای به حداکثر رساندن عمر باتری:

1. کارتریج باتری را پیش از اینکه کاملاً تخلیه شود شارژ کنید. اگر متوجه افت توان دستگاه شدید، همیشه باید کار با دستگاه را متوقف کرده و کارتریج باتری را شارژ کنید.
2. هرگز یک کارتریج باتری که شارژ کامل دارد را دوباره شارژ نکنید. شارژ بیش از حد عمر مفید باتری را کاهش می دهد.

این دستگاه توسط کودکان از سن 8 سال به بالا و اشخاص دارای توانایی جسمانی، حسی و یا ذهنی محدود و یا افراد فاقد تجربه و دانش قابل استفاده می باشد به شرطی که به روشی ایمن درباره طرز کار دستگاه آموزش ببینند و یا تحت نظارت با دستگاه کار کنند و خطرات موجود را درک نمایند. کودکان نباید با دستگاه بازی کنند. کودکان نباید بدون نظارت به انجام امور تمیز کردن دستگاه و یا کارهای نگهداری مخصوص کاربران اقدام نمایند.

برای جلوگیری از بروز جراحت جدی، لطفاً تمام هشدارها و راهنمایی ها را پیش از استفاده مطالعه کرده و آنها را درک نمایید. برای هشدارهای ایمنی و نکات احتیاطی، مونتاژ، طرز کار، بازرسی و روال های نگهداری به این راهنما نیز خواهید داشت. این راهنما را برای استفاده آتی در مکانی محفوظ و خشک نگهداری کنید.

هشدار و مقررات ایمنی

راهنمایی های مهم ایمنی

هنگام استفاده از لوازم برقی باید نکات احتیاطی اساسی، شامل موارد زیر را رعایت کرد:

کلیه راهنمایی ها را پیش از استفاده از این دستگاه مطالعه کنید.

هشدار – برای کاستن از خطر آتش سوزی، برق گرفتگی و یا جراحت:

1. در معرض باران قرار ندهید. در داخل ساختمان نگهداری کنید.
2. اجازه ندهید از دستگاه بعنوان اسباب بازی استفاده شود. اگر توسط کودکان و یا نزدیک کودکان استفاده می شود باید توجه و دقت کافی داشته باشید.
3. همیشه فقط مطابق با توضیحات ذکر شده در این راهنما استفاده کنید. فقط از متعلقات توصیه شده توسط سازنده استفاده کنید.
4. با باتری آسیب دیده استفاده نکنید. اگر دستگاه مطابق انتظار کار نمی کند، به زمین افتاده، آسیب دیده، در فضای آزاد قرار داده شده، یا در آب افتاده است، آنرا به یکی از مراکز خدمات ارجاع دهید.
5. با دست های خیس با دستگاه کار نکنید.
6. هیچ چیز داخل دهانه ها قرار ندهید.
7. مو، لباس گشاده، انگشت و تمام قسمت های بدن را از دهانه ها و بخش های متحرک دور نگهدارید.
8. پیش از برداشتن باتری تمام کنترل ها را خاموش کنید.
9. فقط از آداپتور برق متناوب و شارژر (وسایل جانبی اختیاری) ارائه شده توسط سازنده استفاده کنید. متعلقاتی که برای یک پمپ شارژی مناسب هستند شاید در صورت استفاده با پمپ های دیگر خطرناک باشند.
10. باتری را بیرون از ساختمان شارژ نکنید.
11. در معرض آتش یا دماهای بالا قرار ندهید.
12. در مجاورت شعله های باز، خاکه زغال روشن یا محیط های انفجاری، مانند محیط های حاوی مایعات، گازها یا غبارهای قابل اشتعال استفاده نکنید. پمپ های شارژی جرقه هایی تولید می کنند که می توانند غبارات با بخارها را شعله ور سازد.
13. هرگز از پمپ شارژی در مکان های مرطوب مانند داخل حمام استفاده نکنید.
14. این پمپ شارژی فقط برای استفاده در فضای داخلی ساختمان طراحی شده است. هرگز از پمپ شارژی در بیرون از ساختمان استفاده نکنید.
15. این دستگاه فقط برای استفاده خانگی است.
16. پیش از استفاده، این دفترچه راهنما و دفترچه شارژر را با دقت مطالعه کنید.
17. اگر متوجه هر مسئله غیر عادی شدید، کار را فوراً متوقف کنید.
18. اگر پمپ از دست شما به زمین افتاد یا به جایی برخورد کرد، باید پیش از شروع کار آنرا با دقت بررسی کرده و به دنبال نشانه های ترک خوردگی یا آسیب دیدگی باشید.
19. پمپ شارژی را به اجاق های خوراک پزی یا سایر منابع گرمازا نزدیک نکنید.
20. در صورت وجود قسمت های شکسته، خم شده، ترک خورده یا آسیب دیده استفاده نکنید. هر پمپ شارژی که به هر ترتیب آسیب دیده به نظر برسد یا غیر عادی کار کند باید فوراً از سرویس خارج شود. قبل از هر بار کار بازدید کنید.
21. پمپ شارژی را در حالت فعال و بدون نظارت رها نکنید.
22. هنگام استفاده از آداپتور برق متناوب (وسایل جانبی اختیاری) نباید استفاده نادرست از آن بکنید. هرگز از سیم آداپتور برای حمل پمپ ها یا کشیدن دوشاخه از پریز استفاده نکنید. آداپتور برق متناوب را از گرما، روغن، لبه های تیز یا اجزا و بخشهای متحرک دور نگهدارید. آداپتور آسیب دیده را فوراً عوض کنید. آداپتور آسیب دیده خطر برق گرفتگی را افزایش می دهد.

استفاده و نگهداری از پمپ شارژی

1. برای هر کار از پمپ شارژی مناسب برای آن استفاده کنید. از پمپ برای منظوری که جهت آن طراحی نشده است استفاده نکنید.
2. پمپ شارژی می تواند با کارتریج باتری یون لیتیوم مایکتا معرفی شده در بخش «مشخصات فنی» این دفترچه راهنما یا آداپتور برق متناوب ارائه شده بعنوان وسیله جانبی اختیاری کار کند. استفاده کردن از باتری های دیگر می تواند به بروز خطر آتش سوزی منجر شود. باتری ها را فقط با شارژر مشخص شده شارژ کنید.
3. شارژی که برای یک نوع باتری مناسب باشند می تواند در صورت استفاده با یک باتری دیگر خطر آتش سوزی ایجاد نماید.
4. وقتی از پمپ شارژی استفاده نمی شود آنرا دور از دسترس کودکان و سایر افرادی که آموزش ندیده اند نگه دارید.
5. قبل از قرار دادن پمپ در محل نگهداری آن باید کارتریج باتری را جدا کرده و آداپتور برق متناوب (وسایل جانبی اختیاری) را از برق جدا کنید. رعایت این نکات پیشگیرانه ایمنی از روشن شدن ناخواسته و اتفاقی پمپ جلوگیری خواهد کرد. قبل از انجام هرگونه روال بازدید، نگهداری یا تمیز کردن باید همیشه کارتریج باتری را برداشته و پمپ را از پریز برق بکشید.
6. اگر از کارتریج باتری استفاده نمی کنید باید آنرا از اشیای فلزی دور نگه دارید. اتصال کوتاه پیلانهای باتری می تواند باعث جرقه زدن، سوختگی یا آتش سوزی شود.

Makita Europe N.V. Jan-Baptist Vinkstraat 2,
3070 Kortenberg, Belgium

Makita Corporation 3-11-8, Sumiyoshi-cho,
Anjo, Aichi 446-8502 Japan