

REDVERG

ИНСТРУКЦИЯ ПО ЭКСПЛУАТАЦИИ

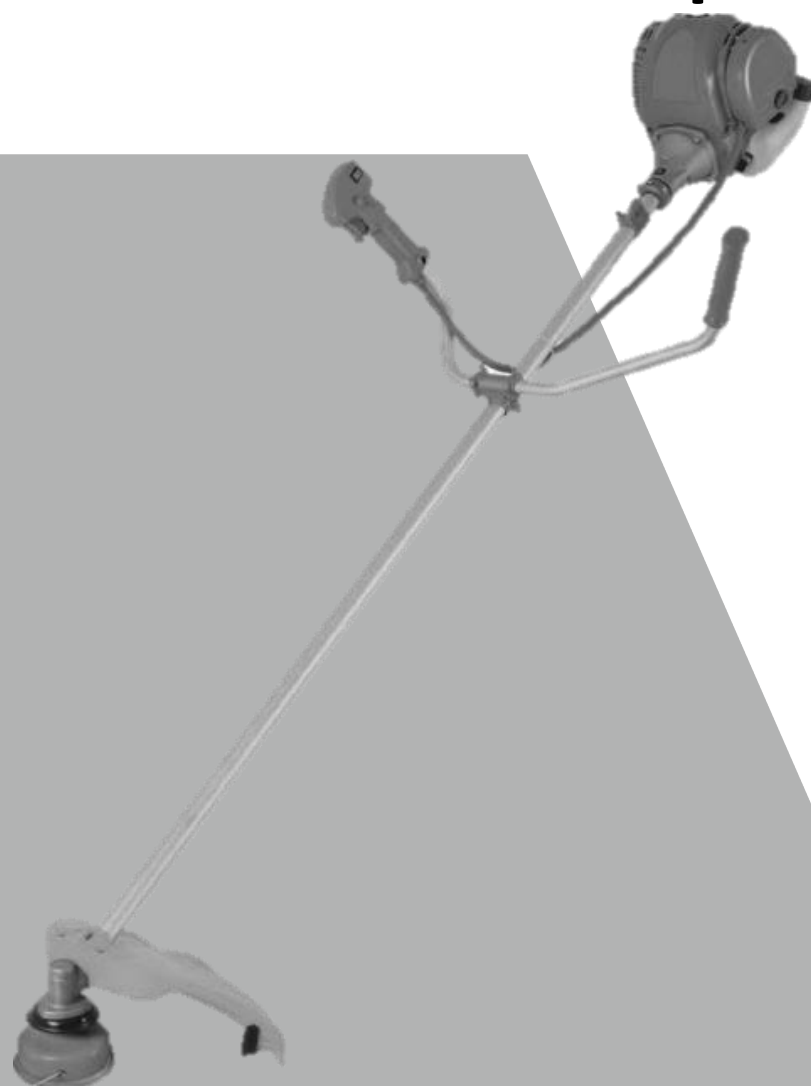

**ТРИММЕР БЕНЗИНОВЫЙ REDVERG
RD-GB435**

1. ПРЕДУПРЕЖДАЮЩИЕ ЗНАЧКИ.

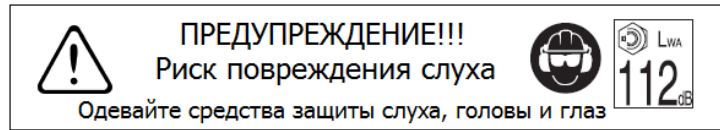
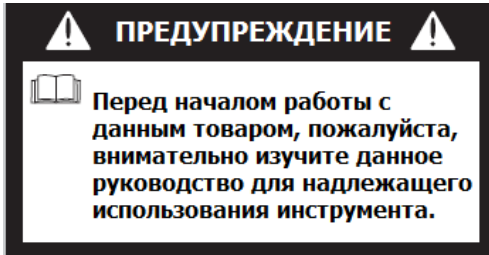

СОБЛЮДАЙТЕ ОСТОРОЖНОСТЬ.

Инструкции и предупреждения, отмеченные знаком  в данном руководстве, содержат критически важную информацию, на которую необходимо обратить внимание во избежание возможных тяжелых телесных повреждений. Внимательно ознакомьтесь с данными инструкциями и всегда соблюдайте их.

ПРЕДУПРЕЖДЕНИЕ.

Данным символом отмечены инструкции, которые необходимо выполнять во избежание несчастных случаев, которые могут привести к серьезным телесным повреждениям или смерти.

ВАЖНАЯ ИНФОРМАЦИЯ.

Данным символом отмечены инструкции, которые необходимо выполнять во избежание механических неисправностей, поломок или повреждений.

ПРИМЕЧАНИЕ.

Данным символом отмечены полезные советы и инструкции по использованию инструмента.

ПРЕДУПРЕДИТЕЛЬНАЯ ЭТИКЕТКА НА ИНСТРУМЕНТЕ



- (1) Прочитайте руководство пользователя перед использованием инструмента.
- (2) Используйте средства защиты слуха, головы и глаз.
- (3) Используйте защитную обувь.
- (4) Используйте перчатки.
- (5) Остерегайтесь отлетающих объектов.
- (6) Внимание!
- (7) Держите детей, посторонних и помощников на расстоянии 15 метров от инструмента.

ПРЕДУПРЕЖДЕНИЕ!

Никогда не модифицируйте Ваш инструмент.

Мы не даем гарантию на инструмент, если Вы используете модифицированный кусторез или не соблюдаете правила использования инструмента, указанные в данном руководстве.

2. СИМВОЛЫ НА ИНСТРУМЕНТЕ.

Для безопасной работы и технического обслуживания на инструменте рельефно высечены следующие символы. Будьте внимательны, обращайтесь внимание на данные символы, чтобы не допустить ошибку.



Место заправки «Топливной смеси».
Положение: Крышка топливного бака.



Положение закрытой заслонки.
Положение: Крышка воздушного фильтра.



Положение открытой заслонки.
Положение: Крышка воздушного фильтра.

3. ДЛЯ БЕЗОПАСНОЙ РАБОТЫ.



1. Внимательно ознакомьтесь с данным руководством, полностью изучите и соблюдайте инструкции по безопасности и правилам эксплуатации.



2. Держите данное руководство под рукой, чтобы в случае необходимости обратиться к нему. Также примите к сведению, что, если у Вас возникают какие-либо вопросы, на которые Вы не можете найти ответ в руководстве, свяжитесь с дилером, у которого Вы приобретали данный товар.

3. При передаче, сдаче в аренду или передаче в собственность данного оборудования, обязательно передайте вместе с ним данное руководство.

4. Никогда не позволяйте детям или тем, кто не ознакомлен со всеми инструкциями, указанными в данном руководстве, использовать инструмент.

3.1. УСЛОВИЯ ТРУДА.



1. Во время работы с кусторезом, необходимо носить подходящую одежду и следующую защитную экипировку:

- (1) Каска;
- (2) Средства защиты органов слуха;
- (3) Защитные очки или средства защиты лица;
- (4) Плотные рабочие перчатки;
- (5) Рабочую обувь с нескользящей подошвой.



2. Также Вам следует иметь при себе:

- (1) Прилагаемые инструменты;
- (2) Хранящийся должным образом запас топлива;
- (3) Запасные лезвия;
- (4) Предметы, для обозначения рабочей зоны (веревка, предупредительные знаки);
- (5) Свисток (для взаимодействия или экстренных случаев);
- (6) Топор или пилу (для устранения препятствий).

Не надевайте свободную одежду, украшения, короткие штаны, сандалии и не ходите босиком. Не носите одежду, которая может зацепиться за подвижные детали инструмента. Уберите длинные волосы, чтобы они были выше плеч.

3.2. УСЛОВИЯ РАБОТЫ.



1. Никогда не используйте инструмент в закрытом помещении или здании. Выхлопные газы содержат опасный угарный газ.

2. Никогда не используйте инструмент в следующих случаях:

а) Если поверхность скользкая и Вы не можете сохранить устойчивого положения.

б) Ночью, во время густого тумана или в любое другое время, когда Ваше поле зрения ограничено и Вы не можете получить хорошую видимость рабочей зоны.

с) Во время проливного дождя, грозы, во время сильного или штормового ветра или в любое другое время, когда погодные условия не позволяют безопасно использовать данный товар.



3.3. ПЛАН РАБОТ.



1. Никогда не используйте инструмент, если Вы находитесь под действием алкоголя, страдаете от утомления или недосыпания, если Вы чувствуете сонливость после приема лекарств от простуды или в любое другое время, если существует возможность ослабления внимания или Вы не способны безопасно использовать инструмент должны образом.



2. Во время составления рабочего графика, оставьте достаточно времени на отдых. Ограничьте время, когда инструмент непрерывно используется, до 30 – 40 минут за рабочий сеанс и установите 10 – 20 минут на отдых между рабочими сессиями. Также установите общее количество времени выполнения работ за день до 2 часов или менее.



3. Если Вы не соблюдаете указанный график работ или метод работы (См. “ИСПОЛЬЗОВАНИЕ ИНСТРУМЕНТА”), могут возникнуть травмы от повторяющихся нагрузок («туннельный синдром»). Если Вы чувствуете дискомфорт, покраснение или опухание пальцев или других частей тела, незамедлительно обратитесь ко врачу, чтобы не усугублять ситуацию.

4. Во избежание жалоб на шум, используйте инструмент с 8 утра до 5 вечера в будни и с 9 утра до 5 вечера в выходные дни.

4. ОСОБЕННОСТИ ИСПОЛЬЗОВАНИЯ.

4.1. ПЕРЕД ЗАПУСКОМ ДВИГАТЕЛЯ.



1. Территорию по периметру 15 метров от человека, использующего кусторез, необходимо считать опасной зоной, в которой никто не должен находиться во время работы кустореза, а также при необходимости следует установить желтую предупреждающую веревку или предупреждающие знаки вокруг рабочей зоны. Если работа выполняется одновременно двумя или более людьми, всегда следите за присутствием и местом

расположения остальных, чтобы сохранить дистанцию, необходимую для обеспечения безопасности.

2. Проверьте состояние рабочей зоны во избежание несчастных случаев, связанных с получением травм от скрытых препятствий, таких как пни, камни, банки или разбитое стекло.

❗ ВАЖНАЯ ИНФОРМАЦИЯ.



Устраните все препятствия перед началом работы.



3. Осмотрите весь инструмент на наличие возможных ослабленных крепежных деталей или утечки топлива. Убедитесь, что режущая насадка должным образом установлена и надежно закреплена.

4. Убедитесь, что защитное приспособление надежно установлено на месте.

5. Всегда используйте плечевой ремень. Отрегулируйте ремень под себя перед запуском двигателя. Ремень должен быть отрегулирован так, чтобы левая рука могла удобно держать рукоятку приблизительно на уровне талии.

4.2. ЗАПУСК ДВИГАТЕЛЯ.

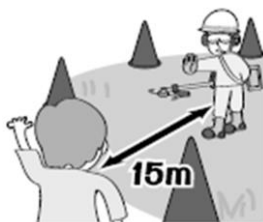

.. 1. Не допускайте посторонних людей и животных ближе, чем на 15 метров (50 футов) к рабочей зоне. Если к Вам подошли на более близкое расстояние, незамедлительно остановите двигатель.



2. Инструмент имеет механизм центробежного сцепления, поэтому режущая насадка начинает вращаться сразу, как только запускается двигатель, устанавливая дроссельную заслонку в стартовую позицию. Во время запуска двигателя, положите инструмент на землю на ровной чистой поверхности и крепко держите его на месте, чтобы убедиться, что ни режущая насадка, ни дроссельная заслонка не вошли в соприкосновение с каким-либо препятствием при запуске двигателя.

⚠ ПРЕДУПРЕЖДЕНИЕ.

Не устанавливайте дроссель в положение высоких оборотов при запуске двигателя.

3. После запуска двигателя, убедитесь, что режущая насадка перестает вращаться, если дроссельная заслонка полностью возвращается в начальное положение. Если она продолжает вращаться, после возвращения дроссельной заслонки в начальное положение, выключите двигатель и сдайте инструмент на ремонт уполномоченному дилеру по обслуживанию.

ГОРЯЧИЙ ПЕРЕЗАПУСК.

Если двигатель используется при высокой температуре окружающей среды, то после выключения и короткого отдыха он может не запуститься с первого раза.

4.3. ИСПОЛЬЗОВАНИЕ ИНСТРУМЕНТА.**❗ ВАЖНАЯ ИНФОРМАЦИЯ.**

Используйте инструмент для резки только рекомендованных производителем материалов. Используйте инструмент только в целях, указанных в данном руководстве.



1. Крепко держите рукоятку обеими руками полной ладонью. Слегка расставьте ноги в стороны (чуть дальше ширины плеч) так, чтобы вес был равно распределен между обеими ногами. Всегда сохраняйте равновесие и устойчивое положение тела во время работы.



2. Держите режущую насадку ниже уровня талии.

3. Сохраняйте число оборотов двигателя на требуемом уровне для выполнения резания и никогда не устанавливайте число оборотов выше необходимого уровня.

4. Если инструмент начал трястись или вибрировать, выключите двигатель и целиком проверьте инструмент. Не используйте инструмент, пока проблема не будет должным образом устранена.



5. Оберегайте все части Вашего тела от возможных контактов с вращающейся режущей насадкой и горячими поверхностями.



6. Никогда не прикасайтесь к глушителю, свече зажигания или иным металлическим деталям двигателя в процессе работы или сразу после отключения двигателя. Иначе это может привести к получению тяжелых ожогов или поражению электрическим током.

ЕСЛИ К ВАМ ПРИБЛИЖАЮТСЯ.

1. Все время остерегайтесь опасных ситуаций. Предупредите взрослых, чтобы они не подпускали детей или животных к рабочей зоне. Будьте осторожны, если к Вам приближаются. Отлетающие предметы могут послужить причиной получения травм.
2. Если кто-то зовет Вас или другим образом отвлекает Вас во время работы, выключите двигатель перед тем, как обернуться или отвлечься.

5. ТЕХНИЧЕСКОЕ ОБСЛУЖИВАНИЕ.



1. Чтобы сохранить Ваш инструмент в надлежащем рабочем состоянии, регулярно осуществляйте техническое обслуживание и операции контроля, описанные в данном руководстве.
2. Перед выполнением любых работ по техническому обслуживанию или контролю, всегда проверяйте, что двигатель выключен.

▲ ПРЕДУПРЕЖДЕНИЕ!

Металлические детали имеют высокую температуру сразу после остановки двигателя.

3. При замене режущих насадок или других деталей или при замене масла или иного смазочного вещества, всегда используйте только оригинальные товары производителя.
4. В случае, если необходимо выполнить какую-либо работу по замене детали, техническому обслуживанию или ремонту, правила выполнения которой не описаны в данном руководстве, пожалуйста, обратитесь за помощью к представителю ближайшего уполномоченного дилера по обслуживанию.
5. Ни при каких обстоятельствах нельзя разбирать инструмент или модифицировать его каким-либо образом. Это может привести к тому, что инструмент повредится во время работы или его нельзя будет должным образом использовать.

РАБОТА НА ТОПЛИВЕ.



1. Двигатель данного инструмента работает на чистом бензине, который легко воспламеняется. Не храните емкости с топливом и не заправляйте инструмент в местах, где находятся кипятильники, котлы, плиты, костры, электрические искры или искры от сварочных инструментов или иные источники тепла или огня, которые могут поджечь топливо.
2. Никогда не курите во время работы с инструментом или во время заправки топливного бака.
3. Перед заправкой топливного бака отключите двигатель и дайте ему остыть. Внимательно осмотритесь, чтобы убедиться, что поблизости нет никаких искр или открытого огня.
4. Насухо вытрите пролитое топливо с помощью сухой ткани, если во время заправки топливо разлилось.
5. После заправки крепко закрутите крышку топливного бака и перед запуском двигателя перенесите инструмент на расстояние 3 метра или более от того места, где осуществлялась заправка.

ТРАНСПОРТИРОВКА.



1. Для переноски инструмента в руке, при необходимости, покройте режущую насадку, поднимите инструмент и переносите его, обращая внимание на лезвие.
2. Никогда не осуществляйте транспортировку инструмента по неровным дорогам на большие расстояния с помощью транспортного средства, не слив все топливо из топливного бака инструмента. Иначе топливо может вытечь из бака во время транспортировки.

6. СБОРКА И УСТАНОВКА ЭЛЕМЕНТОВ КОНСТРУКЦИИ.

6.1. УСТАНОВКА РУКОЯТКИ (U-ОБРАЗНАЯ РУКОЯТКА).

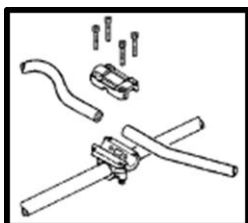

1. Ослабьте 4 болта на верхней крышке и поместите части рукоятки наравне. Повторно затяните болты.
2. Поместите собранную рукоятку в крепление и поместите верхнюю крышку на него. Крепко затяните крышку.

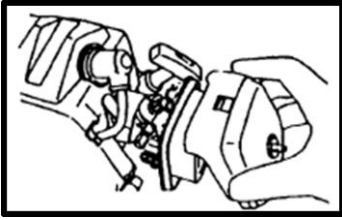
6.2. ПОДСОЕДИНЕНИЕ ТРОСИКА ДРОССЕЛЬНОЙ ЗАСЛОНКИ.

1. Снимите крышку воздушного фильтра.
2. Подсоедините конец тросика дроссельной заслонки к месту соединения сверху карбюратора.

ПРИМЕЧАНИЕ.

При установке воздухоочистителя убедитесь, что Вы поместили в него высоковольтный провод.

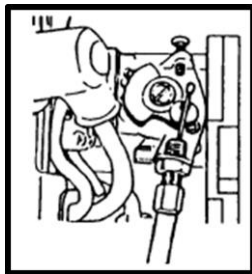
6.3. ПОДСОЕДИНЕНИЕ ПРОВОДА ПЕРЕКЛЮЧАТЕЛЯ.

Подсоедините провода переключателя между двигателем и основным инструментом. Установите в пары провода одного цвета.

6.4. УСТАНОВКА ЗАЩИТНОГО КОЖУХА.

Установите защитный щиток на штангу выше корпуса редуктора и закрепите его с помощью скобы и винтов.

6.5. УСТАНОВКА КОСИЛЬНОЙ ГОЛОВКИ.

ВНИМАНИЕ! В зависимости от модификации триммера могут использоваться косильные головки разной конструкции:

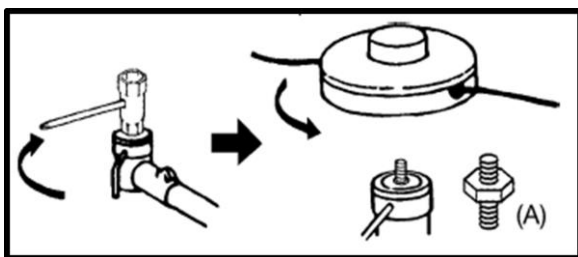
ВАРИАНТ 1:

1. Блокируя вал и поместив инструмент в верхний крепеж на редукторе, отверните и удалите болт (с левой резьбой).
2. Установите косильную головку в сборе на вал с помощью болта (A). Крепко затяните вручную.

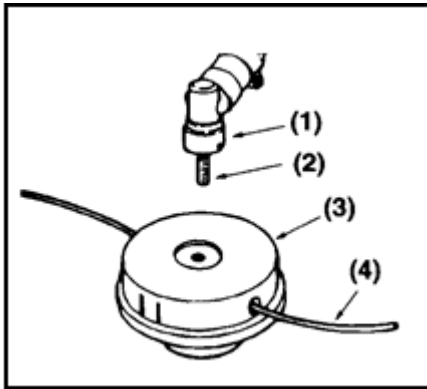
ВАРИАНТ 2:

1. Установите на выходной вал редуктора (2) внутренний фланец (1) и поверните так, чтобы ключом через отверстие в корпусе редуктора застопорить его.
2. Закрутите катушку с леской (3) против часовой стрелки до упора.

6.6. УСТАНОВКА ДИСКА.

ВНИМАНИЕ! В зависимости от модификации триммера могут использоваться разная конструкция крепления диска.

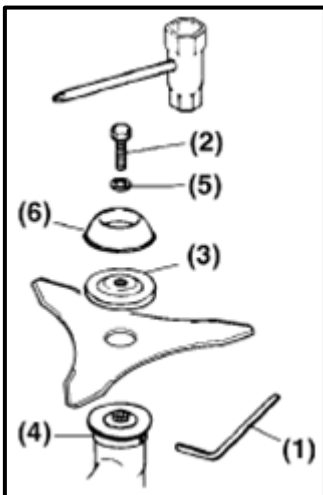
ВАРИАНТ 1:

1. Установите внутренний фланец (4) на выходной вал, и поверните так, чтобы ключом (1) через отверстие в корпусе редуктора застопорить его.
2. Отсоедините болт диска (2) (с левой резьбой), прижимной фланец (3) и наружный фланец (6) от вала.
3. Поместите диск на посадочное место внутреннего фланца(4).
4. Установите на место прижимной фланец(3) и наружный фланец (6).
5. Закрепите Диск с помощью болта(2), пружинной

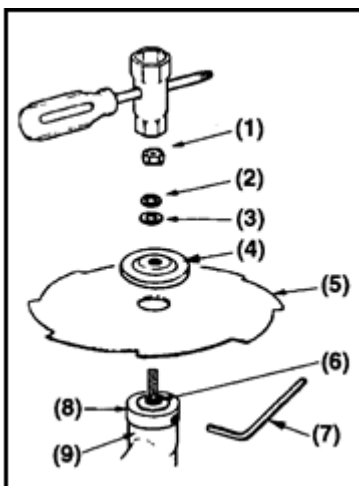
ВАРИАНТ 2:

1. Установите внутренний фланец (8) на выходной вал (6), и поверните так, чтобы ключом (7) через отверстие в корпусе редуктора (9) застопорить его.
2. Установите нож (5) на посадочное место во внутреннем фланце (8).
3. Установите на выходной вал (6) прижимной фланец (4) и наружный фланец (10).
4. Закрутите гайку (1) через шайбу (3) и гравер (2), если такие присутствуют с помощью ключа (11). Резьбовое соединение имеет левую резьбу, поэтому закручивание произведите в направлении против часовой стрелки.

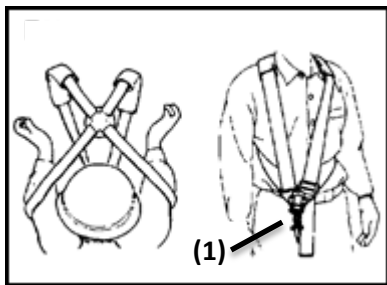
6.7. УСТАНОВКА НАПЛЕЧНОГО РЕМНЯ.

Ремень крепится к штанге с помощью карабина (1). Согласно рисунку, наденьте ремень на плечи и пристегните карабин за отверстие в держателе, который размещён на штанге. Отрегулируйте длину ремня таким образом, чтобы при работе режущий элемент бензотриммера двигался параллельно поверхности земли. Пристегните карабин к держателю на штанге так, чтобы добиться идеального

7. ЗАПРАВКА ТОПЛИВОМ баланса между передней и задней частью

7.1. ТОПЛИВО.**ПРЕДУПРЕЖДЕНИЕ!**

Бензин очень легко воспламеняется. Не курите и следите, чтобы рядом с топливом не было никаких искр или огня. Перед заправкой инструмента убедитесь, что двигатель отключен и остыл. Выберите участок обнаженной земли на открытом воздухе для заправки и затем перед запуском двигателя перенесите инструмент на расстояние как минимум 3 метра от места заправки.

ВАЖНАЯ ИНФОРМАЦИЯ!

НЕ ИСПОЛЬЗУЙТЕ СМЕШАННОЕ ТОПЛИВО, ПРИМЕНЯЕМОЕ ДЛЯ ДВУХТАКТНЫХ ДВИГАТЕЛЕЙ, ДЛЯ ЧЕТЫРЕХТАКТНОГО ДВИГАТЕЛЯ. ИСПОЛЬЗУЙТЕ ЧИСТЫЙ БЕНЗИН С ОКТАНОВЫМ ЧИСЛОМ НЕ НИЖЕ 90.

Двигатель сертифицирован на работу на неэтилированном бензине с октановым числом 90 или более.

Осуществляйте заправку в хорошо проветриваемой зоне при выключенном двигателе. Если двигатель работал, то позвольте ему сначала остыть. Никогда не осуществляйте заправку в зданиях, где испарения бензина могут вызвать огонь или искры.

Вы можете использовать неэтилированный бензин, содержащий не более 10% этанола (E10) или 5% метанола по объему. Кроме того, метанол должен содержать соразтворители и ингибиторы коррозии. Использование топлива, уровень содержания этанола и метанола в котором выше указанных значений, может привести к проблемам запуска или работоспособности. Это также может повредить металлические, резиновые и пластиковые детали топливной системы. Гарантия не покрывает случаи поломки двигателя при использовании топлива с содержанием этанола и метанола выше указанных значений.

Никогда не используйте несвежее или грязное топливо или смесь масло/топливо. Избегайте попадания грязи или воды в топливный бак.

ЗАПРАВКА ИНСТРУМЕНТА.



ПРИМЕЧАНИЕ!

1. Проверьте уровень топлива, смотря через просвечивающий топливный бак.
2. Если уровень топлива низкий, осуществите заправку в хорошо проветриваемой зоне при выключенном двигателе. Если двигатель работал, дайте ему остыть.



3. Откройте и снимите топливную крышку. Положите ее на непыльную поверхность.
4. Поместите топливо в топливный бак на 80% от полной емкости.
5. Надежно прикрутите топливную крышку и вытрите разлитое топливо вокруг инструмента.

7.2. МАСЛО ДВИГАТЕЛЯ.

Масло – это главный фактор, влияющий на производительность и срок службы. Используйте детергентное масло для четырехтактных двигателей.

Рекомендуемое масло.

Используйте моторное масло для четырехтактных двигателей, которое отвечает или превосходит требования Американского нефтяного института к классу масла. Убедитесь, что бирка на емкости для масла содержит буквы SJ или буквы, обозначающие класс, введенный позднее (в качестве аналога).

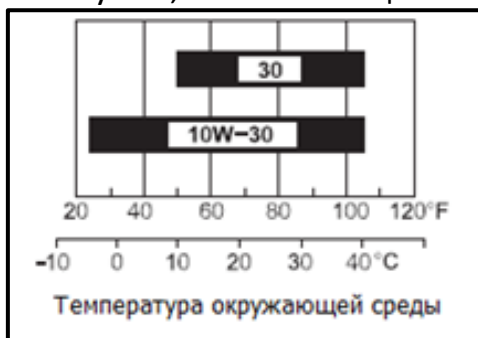

Масло **SAE 10W-30** рекомендуется для общего использования. Масла с другими уровнями вязкости, указанными на рисунке, могут быть использованы, если средняя температура рабочей зоны находится в пределах указанного диапазона.

ПРОВЕРКА УРОВНЯ МАСЛА.

Проверяйте уровень масла двигателя перед каждым использованием или через каждые 10 часов работы в случае длительного использования инструмента.

Проверяйте уровень масла двигателя при выключенном двигателе и в горизонтальном положении.

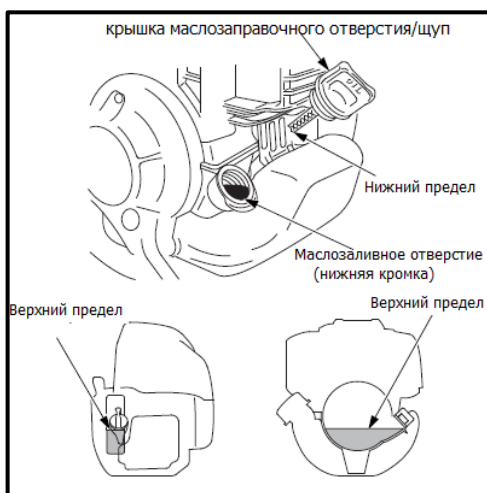

1. Снимите крышку маслозаправочного отверстия/щуп и протрите начисто.
2. Поместите крышку маслозаправочного отверстия/щуп без завинчивания в горловину маслоналивного патрубка, затем выньте его, чтобы посмотреть уровень масла, отмеченный на щупе.
3. Если уровень масла примерно равный или ниже нижнего предела, отмеченного на щупе, залейте рекомендуемое масло до нижней кромки маслозаливного отверстия. Во избежание переливания или не доливания

масла, убедитесь, что во время заправки двигатель установлен в горизонтальном положении, как показано на рисунке.

4. Заново установите крышку маслозаправочного отверстия/щуп и надежно затяните.

ЗАМЕНА МАСЛА.

Слейте отработанное масло, когда двигатель теплый. Теплое масло сливается полностью и быстро.

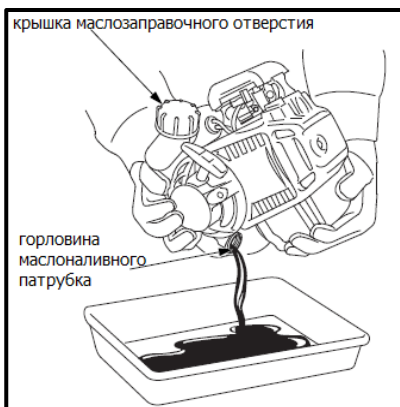

1. Убедитесь, что крышка маслозаправочного отверстия надежно затянута.
2. Поместите подходящую емкость под двигатель, куда будет сливаться отработанное масло.
3. Снимите крышку маслозаправочного отверстия/щуп и слейте масло в контейнер, наклоняя двигатель по направлению к горловине маслоналивного патрубка.

Пожалуйста, утилизируйте отработанное моторное масло способом, соответствующим правилам защиты окружающей среды. Мы рекомендуем слить отработанное масло в герметичный контейнер и отдать в местный пункт приема утильсырья или на станцию для переработки. Не выбрасывайте в мусор, не выливайте на землю, не сливайте в водопровод.

4. Установите двигатель в горизонтальное положение. Залейте рекомендуемое масло до нижней кромки маслозаливного отверстия. Приблизительный объем масла в картере: 70мл, но рекомендуем при замене руководствоваться описанием и рекомендациям прописанными выше.

ВНИМАНИЕ! Если триммер не испытывает при работе экстремальных нагрузок, срок эксплуатации масла примерно сопоставим со сроком службы самого двигателя. Зачастую требуется только контроль за уровнем и своевременное доливание масла через 10 часов работы. Однако состояние смазки в двигателе нужно время от времени контролировать на предмет почернения, наличия взвеси и прочих признаков старения. В этих случаях рекомендуется заменить масло полностью. Рекомендуем заменять масло полностью через 20 часов работы.

ВНИМАНИЕ! ДЛЯ ДОЛГОВЕЧНОСТИ ДВИГАТЕЛЯ ИЗБЕГАЙТЕ:

- 1. ОТСУТСТВИЯ МАСЛА** – Это очень быстро приведет к серьезным повреждениям внутренних деталей двигателя.
- 2. ИСПОЛЬЗОВАНИЕ БЕНЗОСПИРТА** – Это может вызвать повреждение резиновых и/или пластиковых деталей и нарушение смазки двигателя.
- 3. ИСПОЛЬЗОВАНИЯ МАСЕЛ ПРЕДНАЗНАЧЕННЫХ ДЛЯ ДВИГАТЕЛЕЙ ВОДНОГО ОХЛАЖДЕНИЯ** – Это может привести к неисправности свечи зажигания, закупорке выхлопного отверстия или закоксовыванию поршневых колец.

8. ЭКСПЛУАТАЦИЯ.

8.1. ЗАПУСК ДВИГАТЕЛЯ.

⚠ ПРЕДУПРЕЖДЕНИЕ!

Режущая головка начнет вращаться в момент запуска двигателя.

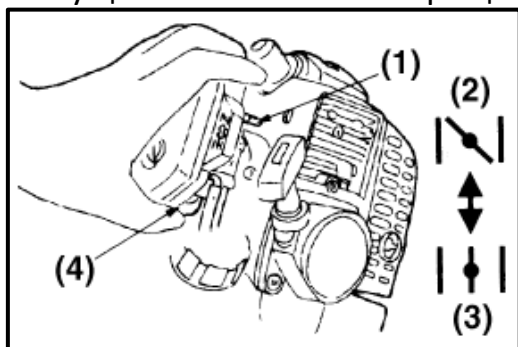

- (1) Рычаг управления воздушной заслонкой карбюратора.
- (2) Закрытое положение.
- (3) Открытое положение.
- (4) Праймер подкачки.

1. Залейте топливо в топливный бак и надежно затяните крышку.
2. Положите инструмент на плоскую прочную поверхность. Держите режущую головку на расстоянии от земли и уберите близлежащие предметы, так как головка начнет вращаться, как только запустится двигатель. Нажмите на пусковую помпу(праймер подкачки(4)) несколько раз до тех пор, пока перелитое топливо не вытечет в прозрачную трубку.

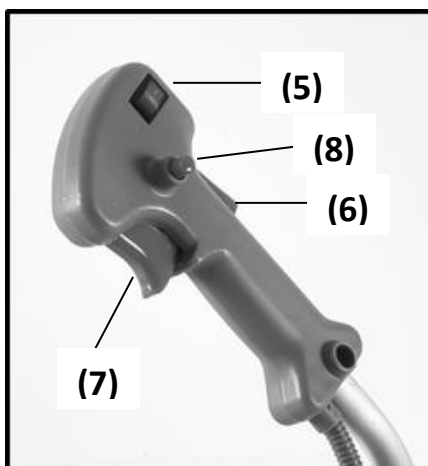

4. Установите рычаг управления воздушной заслонкой карбюратора (1) в положение «ЗАКРЫТО»(2).

5. Установите выключатель зажигания (5) в позицию «I». 6. С помощью кнопки блокировки (8) заблокировать рычаг акселератора(7) нажав одновременно и на рычаг блокировки акселератора (6).

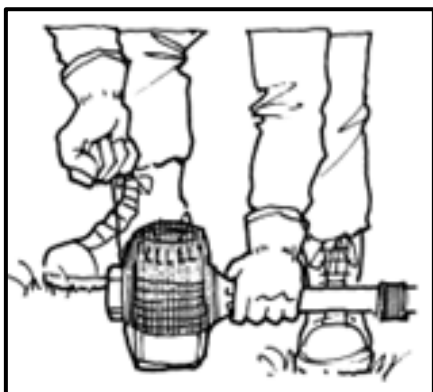

7. Положите инструмент на плоскую прочную поверхность. Держите режущую головку на расстоянии от любых окружающих предметов.

8. Крепко держа инструмент, потяните за трос стартера до зажигания двигателя.

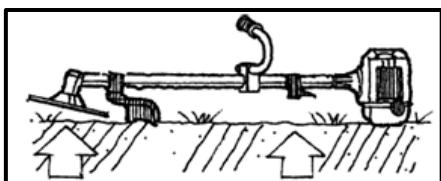

ПРЕДУПРЕЖДЕНИЕ! Инструмент имеет центробежную муфту сцепления, поэтому режущая насадка начнет вращаться в момент запуска двигателя установлением дроссельной заслонки в открытое положение. Перед запуском двигателя положите инструмент на землю на плоской чистой территории и крепко удерживайте его на месте, чтобы гарантировать, что ни режущие детали, ни дроссель не касались каких-либо препятствий во

9. Переведите рычаг регулировки в положение «ОТКРЫТО».

10. Запустите двигатель, повторив действия п. 8. Двигатель должен заработать на повышенных оборотах.

11. При однократном нажатии на клавишу блокировки рычага акселератора (6) и рычага акселератора (7) двигатель переведется в режим холостых оборотов. Частота вращения инструмента регулируется нажатием на рычаг акселератора. Когда двигатель работает на холостых оборотах, режущий инструмент не должен вращаться.

ВНИМАНИЕ! Запрещается полностью вытягивать трос стартера при пуске двигателя. Повреждения, возникающие в результате таких действий, не обеспечиваются гарантийным ремонтом!

12. Дайте двигателю прогреться в течении нескольких минут перед началом выполнения работ.

8.2. ОСТАНОВКА ДВИГАТЕЛЯ.

1. Отпустите рычаг акселератора(7) и дайте двигателю поработать в течение 30 секунд.
2. Переместите выключатель зажигания(5) в положение остановки ("O").

8.3. РЕГУЛИРОВКА ТРОСИКА ГАЗА.

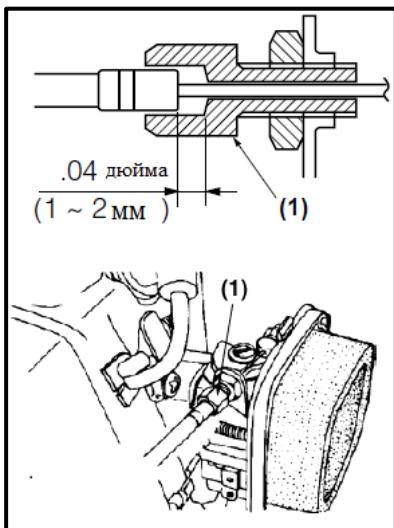

Нормальный зазор составляет 1 или 2 мм при замере с торцевой стороны карбюратора. Отрегулируйте должным образом с помощью регулятора тросика.

(1) Регулятор тросика

8.4. РЕГУЛИРОВКА ОБОРОТОВ ХОЛОСТОГО ХОДА.

Прогрейте двигатель перед регулировкой оборотов холостого хода.

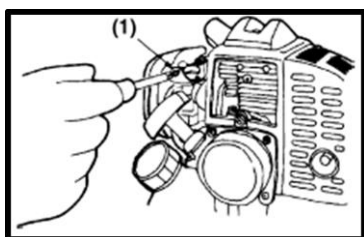

(1) Винт регулировки
малого газа





1. Если двигатель часто останавливается в режиме холостого хода, поверните регулирующий винт по часовой стрелке.
2. Если режущая головка продолжает вращаться после отпускания спускового крючка, поверните регулирующий винт против часовой стрелки.

8.5. ТАБЛИЦА ПРИМЕНЕНИЯ РЕЖУЩИХ НАСАДОК.

Меняйте режущие насадки на подходящие и рекомендуемые в зависимости от объектов, которые Вы будете обрабатывать с помощью кустореза.

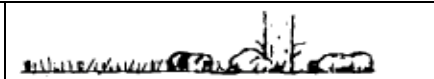
ПРЕДУПРЕЖДЕНИЕ!

⚠ Во время заточки, снятия или замены лезвия всегда надевайте плотные прочные перчатки и используйте только подходящие инструменты и оборудование во избежание телесных повреждений.

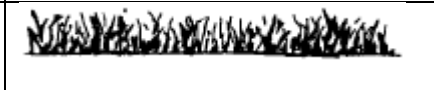
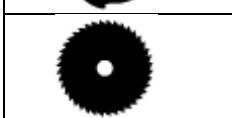
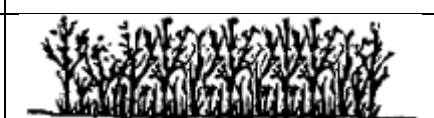
8.6. ИСПОЛЬЗОВАНИЕ МЕТАЛИЧЕСКИХ ДИСКОВ.



Вращающиеся детали, скрепленные ненадлежащим образом, могут привести к серьезным травмам оператора. Убедитесь, что диск не погнут, не искривлён, не надколот, не поломан и не повреждён. Если Вы обнаружили какие-либо дефекты диска, отсоедините его и замените на новый.



С помощью плечевого ремня повесьте инструмент с правой стороны. Отрегулируйте длину ремня таким образом, чтобы режущая головка была параллельна земле.

Всегда используйте плечевой ремень и защитное приспособление. В противном случае, повышаются

8.7. СКАШИВАНИЕ ТРАВЫ.

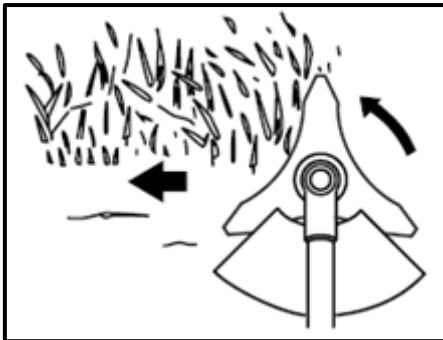

Избегайте попадания под режущий инструмент, чтобы избежать возникновения неисправности (заклинивание ножа, спутывание травы, холостой ход). Убедитесь, что выключили двигатель. Положите режущий инструмент так, чтобы лезвие или на корпусе катушки не было повреждено. Используйте защитные очки.

Правильное использование диска.

При использовании диска, избегайте риска нанесения травмы себе и окружающим, соблюдая все правила безопасности. Обратите внимание на рис.

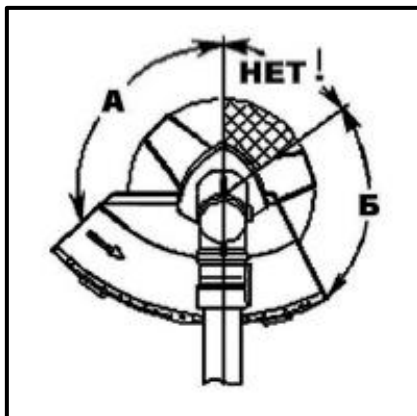

При скашивании диском работайте только зоной «А». Зона «Б» применима в случае, если бензотриммер прочно удерживается в руках. Применять её не рекомендуется. Зона «НЕТ!» запрещена для применения по причине возникновения отброса бензотриммера, ее использование может привести к увечьям окружающих.

ВНИМАНИЕ! Для эффективной работы необходимо учитывать, что количество оборотов двигателя бензотриммера под нагрузкой должно быть максимальным. Без нагрузки работа двигателя на максимальных оборотах запрещена!

8.8. ОТДАЧА ДИСКА.

Отдача может быть причиной серьезных телесных травм. Внимательно ознакомьтесь с данным разделом. Важно, чтобы Вы понимали, что может стать причиной отдачи, как можно снизить риск отдачи и как Вы можете сохранить контроль над инструментом в случае возникновения отдачи.

1. Что может стать причиной отдачи:

Отдача может возникнуть, если движущееся лезвие входит в контакт с предметами, которые не может разрезать. В результате такого контакта лезвие на мгновение останавливается и затем внезапно «отскакивает» от объекта, на которое оно натолкнулось. Оператор может потерять контроль над инструментом, и лезвие может стать причиной серьезных телесных травм оператора или находящихся рядом людей, если лезвие соприкоснется с любой частью тела.

2. Как можно снизить риск отдачи:

- a) Обнаружить, что может возникнуть отдача. Понимая и зная об отдаче, Вы снизите элемент неожиданности.
- b) Режьте только волокнистые сорняки и траву. Не давайте лезвию соприкоснуться с материалами, которые оно не сможет разрезать, такими как твердые, древесные лианы и кусты или камни, изгороди, металл и так далее.
- c) Будьте особо внимательны, если Вам необходимо работать там, где Вы не можете увидеть, с чем может соприкоснуться лезвие, например в местах с густой растительностью.
- d) Следите, чтобы лезвие было острым. Тупое лезвие может увеличить риск отдачи.
- e) Не подводите лезвие слишком быстро. Оно может отскочить от материалов, если его направлять быстрее его режущей способности.
- f) Производите резку только справа налево.
- g) Следите, чтобы путь продвижения вперед был свободен от обрезанных материалов и иных обрезков и мусора.

3. Как сохранить контроль над инструментом:

- a) Крепко и надежно держите инструмент обеими руками. Твердая хватка может нейтрализовать отдачу. Правой и левой рукой полностью обхватывайте соответствующие рукоятки.
- b) Держите ноги на расстоянии друг от друга в удобном положении и устойчиво, осознавая, что может возникнуть отдача. Не перенапрягайтесь. Сохраняйте устойчивость и равновесие.

8.9. ИСПОЛЬЗОВАНИЕ КОСИЛЬНОЙ ГОЛОВКИ.

⚠ ПРЕДУПРЕЖДЕНИЕ!

1. Всегда используйте средства защиты глаз, такие как защитные очки. Никогда не склоняйтесь над режущей головкой. Камни и другие обрезки и мусор могут отлететь, попав в глаза и лицо, вызвав серьезные телесные травмы.

2. Следите, чтобы защитное приспособление всегда было установлено на месте в процессе работы с инструментом.

ОБРАБОТКА ТРАВЫ И СОРНЯКОВ.

Помните, что кончик лески выполняет резку. Вы достигните больших результатов, если не будете вдавливать головку в зону резания. Дайте инструменту осуществлять обработку в своем режиме.

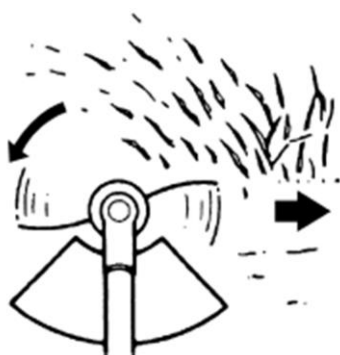

1. Держите инструмент таким образом, чтобы головка была на расстоянии от земли и под углом около 20 градусов к направлению скоса.

2. Вы можете избежать отбрасывания отрезков, производя скос слева направо.

3. Производите медленные, целенаправленные действия для срезания густой растительности. Скорость движения резания зависит от обрабатываемых материалов. При обработке густой растительности необходимо выполнять более медленные действия по сравнению с обработкой небольшой растительности.

4. Никогда не размахивайте инструментом так, что Вы можете потерять равновесие или контроль над инструментом.

5. Старайтесь контролировать движения резания бедром вместо того, чтобы выполнять всю рабочую нагрузку руками и ладонями.

6. Примите меры, чтобы провода, трава и сухие, сухостойные и высокоствольные сорняки не наматывались на ведущий вал. Такие материалы могут привести к остановке головки и вызвать проскальзывание муфты, в результате при частом повторении вызывая повреждение системы сцепления.

8.10. РЕГУЛИРОВКА ДЛИНЫ ЛЕСКИ.

Если кусторез оснащен косильной головкой с полуавтоматической системой подачи нейлоновой лески, то она позволяет оператору выдвигать леску без остановки двигателя. Если леска стала короткой, слегка стукните головкой по земле, во время работы двигателя на полной скорости.

Каждый раз, когда головка ударяется, леска выпускается примерно на 25 мм. Для лучшего эффекта, стукните головкой по обнаженной земле или твердому грунту. Не ударяйте по густой, высокой траве, так как двигатель может остановиться из-за перегрузки.

8.11. ПОРЯДОК ЗАПРАВКИ ЛЕСКИ.

Бензотриммер укомплектован катушкой с усовершенствованной конструкцией, позволяющей максимально быстро и просто производить заправку лески. Порядок заправки лески в катушку описан на рисунке ниже.

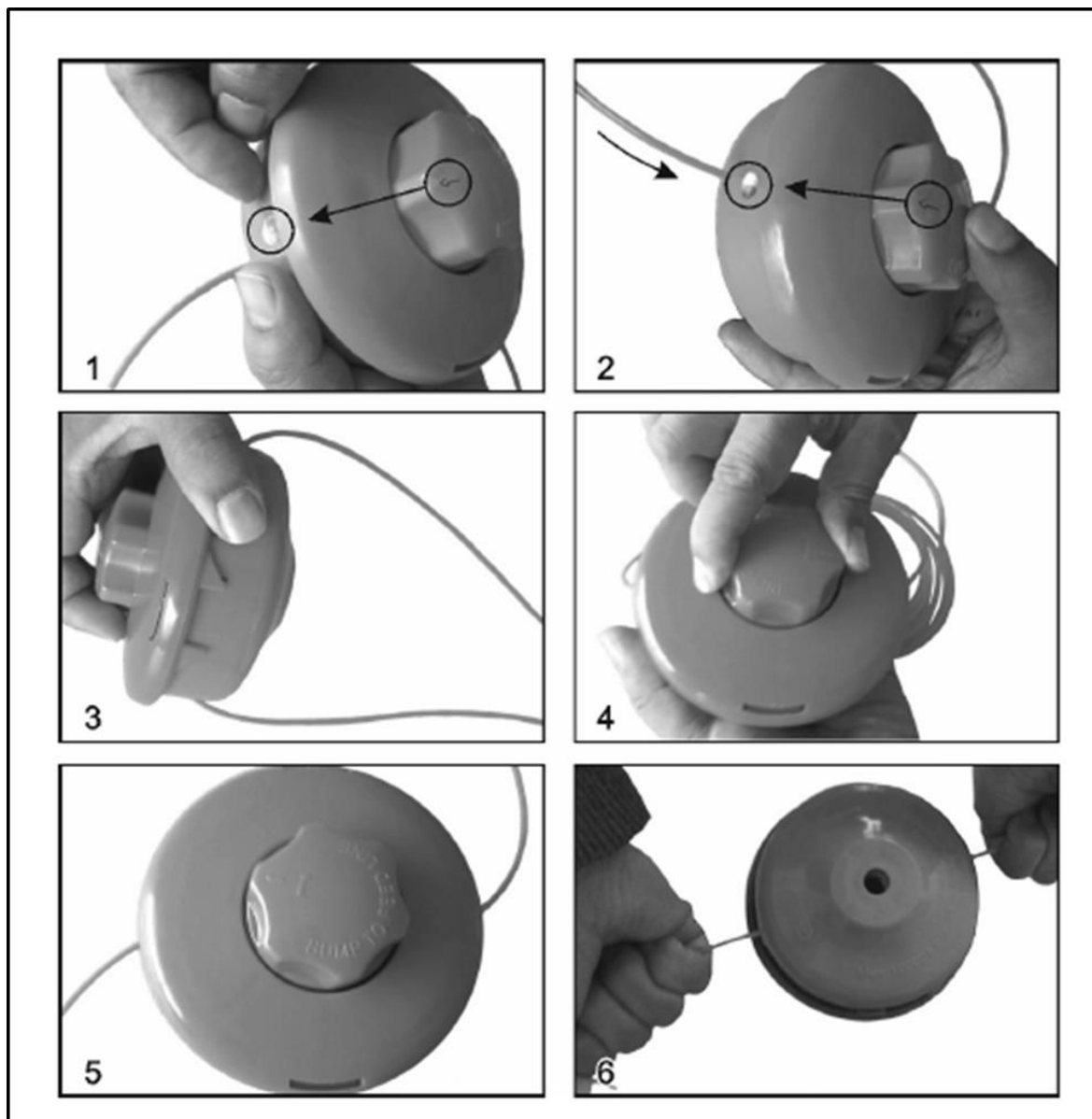

9. ТЕХНИЧЕСКОЕ ОБСЛУЖИВАНИЕ.

Система/компонент	Процедура	Перед началом работы	Каждые 25 часов после	Каждые 50 часов после	Каждые 100 часов после	Примечание
Утечка/разлив топлива	Вытереть	✓				
Топливный бак, воздушный и топливный фильтры	Проверить/прочистить	✓	✓			При необходимости замените
Винт регулировки малого газа	Проверить скорость холостого хода	✓				При необходимости замените карбюратор
Свеча зажигания	Прочистить настроить зазор свечи			✓		Зазор: 0,25 дюймов (0,6-0,7мм), замените при необходимости
Ребра цилиндра, охлаждающее отверстие входного воздуха	Прочистить		✓			
Глушитель, искрогаситель, выхлопной клапан цилиндра	Прочистить			✓		
Рычаг дроссельной заслонки, включатель зажигания	Проверить работу	✓				
Режущие детали	Заменить при необходимости	✓				
Редуктор	Смазать		✓			
Болты/гайки/винты	Затянуть/заменить	✓			✓	Не регулировочные винты
Защитное приспособление	Убедитесь, что подсоединено	✓				

9.1 ДИСКИ.

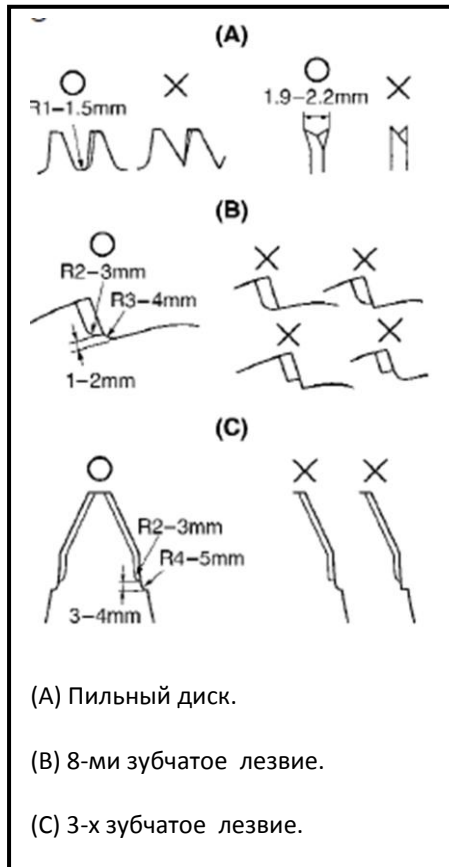

Проверьте диск и крепежные детали на наличие ослабления, поломки или деформации.

Проверьте режущие края и наточите с помощью острого напильника.

Пункты:

1. Следите, чтобы края были острыми.
2. Закруглите кромку корневой части с помощью круглого напильника.
3. Не используйте воду во время использования шлифовального инструмента.

ВАЖНАЯ ИНФОРМАЦИЯ!

❗ Рекомендуется, чтобы обработку напильником выполняли профессионалы, особенно обработку пильного диска.

ПРЕДУПРЕЖДЕНИЕ!

⚠ Убедитесь, что двигатель остановлен и остыл перед выполнением каких-либо работ по техническому обслуживанию инструмента. Соприкосновение с движущейся режущей головкой или горячим глушителем может привести к серьезным телесным травмам.

9.2. ВОЗДУШНЫЙ ФИЛЬТР.

ВНИМАНИЕ! В зависимости от модификации триммера могут использоваться разная конструкция воздушного фильтра.

ВАРИАНТ 1:

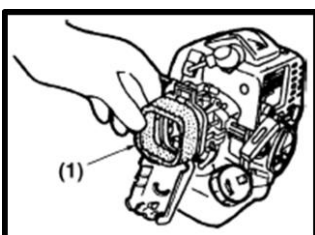

(1) Воздушный фильтр

Если воздушный фильтр загрязнен, это снижает производительность двигателя.

Проверьте и прочистите фильтр как следует в теплой, мыльной воде. Полностью высушите его перед установкой.

Если фильтр сломан или деформирован, замените его на новый.

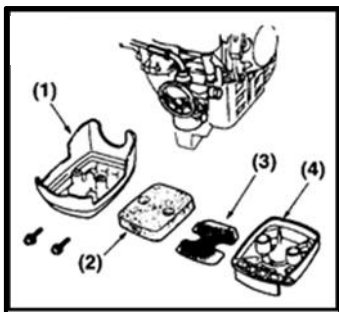
ВАРИАНТ 2:

- (1). Крышка воздушного фильтра;
- (2). Поролоновый элемент фильтра;
- (3). Сетчатый экран;
- (4). Корпус воздушного фильтра.

Промойте поролоновый элемент воздушного фильтра (2) в мыльном растворе. Отожмите и просушите. Для эффективности фильтрации рекомендуем пропитать поролоновый элемент фильтра в моторном масле, отжать удалив излишек масла и установите в корпус фильтра. Сетчатый экран (3) очищайте с помощью мыльного раствора и мягкой щётки. Запрещается работать с поврежденным воздушным фильтром или без него! Это может привести к поломке двигателя, что не является гарантийным случаем.

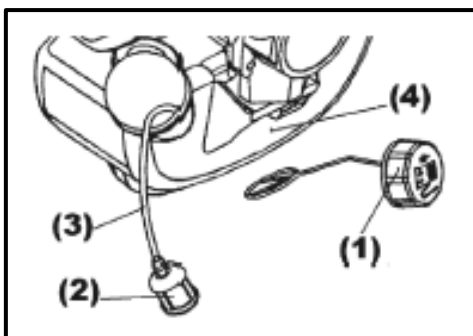
9.3. ТОПЛИВНЫЙ ФИЛЬТР.

Открутите и вытащите крышку топливного бака (1). С помощью проволочного крючка достаньте топливный фильтр (2) из бака (4). Отсоединив от бензопровода (3), промойте его в бензине и вставьте на место. Загрязненный топливный фильтр может вызвать нестабильную работу двигателя!

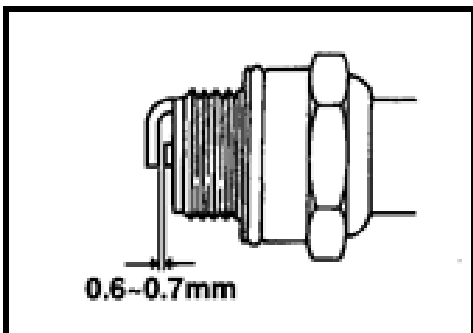
9.4. СВЕЧА ЗАЖИГАНИЯ.

Выкрутите свечу зажигания и осмотрите её. При обнаружении загрязнения или нагара, прочистите электроды щёткой. Зазор между электродами должен быть в пределах 0,6-0,7мм. Помните, что использование отличной от установленной свечи зажигания может стать причиной неправильной работы двигателя, перегрева или поломки двигателя. Для установки свечи зажигания, сначала плотно затяните свечу вручную, затем затяните еще на четверть оборота с помощью свечного ключа.

9.5. СМАЗКА РЕДУКТОРА.

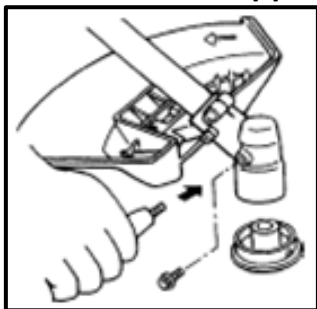

Редуктор смазывается универсальной консистентной смазкой. Смазывайте новой смазкой каждые 25 часов использования или чаще, в зависимости от условий работы. Выкрутите болт сбоку корпуса редуктора и добавьте при необходимости смазку, предназначенную для работы при высоких температурах.

9.6. ГЛУШИТЕЛЬ.

▲ ПРЕДУПРЕЖДЕНИЕ!

Регулярно осматривайте глушитель на наличие ослабленных крепежных деталей, любых повреждений или коррозии. Если обнаружены какие-либо намеки на утечку отработанных газов, не используйте инструмент и немедленно отремонтируйте глушитель.

Запомните, что невыполнение данных инструкций может привести к возгоранию двигателя.

ПРОЦЕДУРЫ, КОТОРЫЕ НЕОБХОДИМО ВЫПОЛНЯТЬ ЧЕРЕЗ КАЖДЫЕ 100 ЧАСОВ ИСПОЛЬЗОВАНИЯ ИНСТРУМЕНТА.

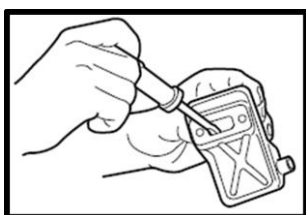

1. Снимите глушитель, поместите отвертку в отверстие и удалите все отложения нагара. Единоновременно удаляйте отложения нагара в воздухоотводе глушителя и выхлопном клапане цилиндра.
2. Затяните все винты, болты и фитинги.
3. Проверьте, вытекло ли масло или смазочное вещество между накладкой сцепления и барабаном. Если вытекло, то сотрите его с помощью обезжиренного неэтилированного бензина.

9.7. ОХЛАЖДАЮЩЕЕ ОТВЕРСТИЕ ВХОДНОГО ВОЗДУХА.

▲ ПРЕДУПРЕЖДЕНИЕ!

Никогда не прикасайтесь к цилиндру, глушителю или свече зажигания голыми руками сразу после остановки двигателя. Двигатель может сильно нагреться во время работы, и касание может привести к тяжелым ожогам. Когда Вы осуществляете проверку инструмента на отсутствие неисправностей перед использованием, проверьте зону вокруг глушителя и уберите древесную стружку или листья, которые прикрепились к кусторезу. Если не выполнить данную инструкцию, это может привести к перегреванию глушителя, что в свою очередь может привести к возгоранию двигателя. Перед началом использования всегда следите, чтобы глушитель был чистым

и свободным от древесной стружки, листьев и другого мусора.



Если мусор застрял и вызывает засорение вокруг охлаждающего отверстия входного воздуха или между ребрами цилиндра, это может привести к перегреву двигателя, что в свою очередь может вызвать механические повреждения кустореза. Своевременно очищайте охлаждающие рёбра цилиндра.

10. ХРАНЕНИЕ.

Старое топливо – одна из главных причин отказа при запуске двигателя. Перед тем, как сложить на хранение инструмент необходимо опустошить топливный бак и запустить двигатель до тех пор, пока он не израсходует все топливо, оставшееся в топливной магистрали и карбюраторе. Храните инструмент внутри помещения, принимая необходимые меры защиты от коррозии.

11. ВОЗМОЖНЫЕ НЕИСПРАВНОСТИ И МЕТОДЫ ИХ УСТРАНЕНИЯ.

Неисправность 1: Двигатель не запускается.

Проверка.	Вероятная причина.	Способ устранения.
Топливный бак.	→ Ненадлежащее топливо.	→ Слить данное топливо и залить топливо надлежащего качества.
Топливный фильтр.	→ Засорение топливного фильтра.	→ Прочистить.
Регулировочный винт карбюратора.	→ Некорректно установлен (не на своем месте).	→ Откорректировать установку винта.
Отсутствие искры.	→ Свеча зажигания влажная или запачкана. → Некорректный зазор свечи.	→ Прочистить/Просушить. → Установить правильный зазор (0,6-0,7мм).
Свеча зажигания.	→ Отсоединена.	→ Подтянуть.

Неисправность 2. Двигатель запускается, но работает неустойчиво.

Проверка	Вероятная причина	Способ устранения
Топливный бак.	→ Ненадлежащее или	→ Слить данное топливо и

	старое топливо.	заливать топливо надлежащего качества.
Регулировочный винт карбюратора.	→ Некорректно установлен (не на своем месте).	→ Откорректировать установку винта.
Глушитель, цилиндр (выпускной клапан).	→ Отложения нагара.	→ Удалить.
Воздушный фильтр.	→ Засорение пылью.	→ Промыть.
Ребро цилиндра.	→ Засорение пылью.	→ Прочистить.

ТЕХНИЧЕСКИЕ ХАРАКТЕРИСТИКИ.

Параметры	RD-GB435
Тип двигателя.	Бензиновый, Одноцилиндровый, 4х-тактный воздушного охлаждения.
Мощность двигателя.	1,0 кВт/1,3л.с
Объём двигателя.	31 куб.см.
Объём топливного бака	700мл.
Объём картера двигателя	70мл.
Скорость вращения вала на хол. ходу.	6500 об/мин
Тип рукоятки управления.	U-образная(велосипедная рукоятка)
Тип штанги	Прямая неразъёмная
Режущий элемент.	Катушка с леской+ 3х лопастной диск.
Размеры диска	255x25,4 мм.
Диаметр лески	2,0 мм.
Тип наплечного ремня.	Двойной, наплечный ремень.
Вес нетто/брутто	8,4/9,6 кг

12. ГАРАНТИЙНЫЕ ОБЯЗАТЕЛЬСТВА .

12.1. Гарантийный срок эксплуатации бензотриммера составляет 12 месяцев со дня продажи.

12.2. В течение гарантийного срока эксплуатации владелец имеет право на бесплатное устранение дефектов, возникших по вине завода-изготовителя и при предъявлении правильно оформленного гарантийного талона.

12.3. Гарантия не распространяется:

- на бензотриммер, имеющий дефекты, вызванные эксплуатацией изделия с нарушением требований данного руководства;
- при отсутствии гарантийного талона, при наличии исправлений в гарантийном талоне;
- если не разборчив или изменен заводской номер инструмента, номер инструмента не соответствует номеру, указанному в гарантийном талоне;
- при истечении срока гарантии;
- при попытках самостоятельного вскрытия или ремонта инструмента вне авторизованного сервисного центра;
- при использовании инструмента с нарушением инструкции по эксплуатации или не по назначению, при использовании не оригинальных, некачественных или неисправных расходных материалов;
- при механических повреждениях корпуса, попадании инородных предметов внутрь инструмента, а также при повреждениях наступивших в результате неправильно хранения (коррозия металлических частей), небрежном и плохом уходе;
- при естественном износе изделия и его комплектующих;
- при задирах поршня и цилиндра, что свидетельствует:
 - 1) о перегреве инструмента;
 - 2) о не правильном приготовлении топливной смеси.

Гарантия не распространяется:

- **на расходные части изделия:** дисковые ножи, катушки с леской, воздушный фильтр, элементы крепления режущего инструмента и прочие винтовые соединения (шпильки, винты и т.д.), амортизаторы, детали механизма стартера, свечи зажигания, топливный фильтр, крышки бачков, муфта и барабан сцепления.

Изделие сдаётся на гарантийный ремонт В ПОЛНОЙ КОМПЛЕКТАЦИИ, ОЧИЩЕННОЕ ОТ ПЫЛИ И ГРЯЗИ!

Транспортные расходы не входят в объем гарантийного обслуживания.

В связи с тем, что приобретаемое Покупателем изделие является сложным изделием, для решения вопросов по гарантийной ответственности

Покупатель первоначально обращается только в сервисные центры уполномоченного дилера:

Адреса Сервисных Центров.

Нижний Новгород

Адрес: Нижний Новгород, Московское шоссе, 300

Телефон: +7 (831) 274-89-66, 274-89-74, 274-89-68

Казань

Адрес: Казань, Сибирский тракт, 34/12

Телефон: +7 (843) 526-74-84, 526-74-85

- В случае несвоевременного извещения о выявленных неисправностях, фирма Продавец оставляет за собой право отказаться полностью или частично от удовлетворения предъявляемых претензий (ст.483 ГК РФ)
- Запрещается нарушение заводских регулировок. Регулировку должны производить только в сервисном центре.
- Ответственность по настоящей гарантии ответственности за товар могут быть переданы Покупателем другим лицам при условии, что лицо, принявшее на себя права по гарантийной ответственности за товар, одновременно принимает на себя и все обязательства, принятые подписавшим настоящий договор Покупателем.



Продукция соответствует требованиям: **ТР ТС 010/2011** «О безопасности машин и оборудования».

Импортер и уполномоченный представитель изготовителя:
ООО "ПБЛ" 603005, Россия, г. Нижний Новгород, ул.
Ульянова, д.7, пом. ПЗ.

Уважаемый покупатель! Вы приобрели оборудование фирмы RedVerg! Компания RedVerg гарантирует бесплатный ремонт оборудования в течение 12 месяцев со дня продажи через торговую сеть при наличии оригинала гарантийного талона установленного образца, а также при правильной эксплуатации изделия согласно прилагаемой инструкции.

ГАРАНТИЙНЫЕ УСЛОВИЯ:

В течение гарантийного срока владелец имеет право на бесплатный ремонт изделия по неисправностям, которые явились следствием производственных дефектов. Техническое обслуживание изделия на предмет установления гарантийного случая производится в авторизованных производителем сервисных центрах. Гарантийный ремонт производится только при наличии гарантийного талона. При отсутствии гарантийного талона, а также при не полностью заполненном талоне, гарантийный ремонт не производится, претензии по качеству не принимаются, при этом гарантийный талон считается недействительным и изымается гарантийной мастерской. Инструмент предоставляется в ремонт в комплекте с рабочими сменными приспособлениями и элементами их крепления. Заменяемые детали переходят в собственность мастерской.

Гарантийные обязательства не распространяются на следующие случаи:

- несоблюдение пользователем предписания инструкции по эксплуатации, ненадлежащее хранение и обслуживание, использование инструмента не по назначению;
- эксплуатация инструмента с признаками неисправности (повышенный шум, вибрация, неравномерное вращение, потеря мощности, снижение оборотов, сильное искрение, запах гари);
- при наличии механических повреждений (трещин, сколов) корпуса или шнура электропитания;
- при наличии повреждений, вызванных действием агрессивных сред и высоких температур или иных внешних факторов, таких как дождь, снег, повышенная влажность и др., например, при коррозии металлических частей;
- при наличии повреждений, вызванных сильным внутренним или внешним загрязнением, попаданием в инструмент инородных тел, например, песка, камней, материалов и веществ, являющихся отходами, сопровождающимися применением инструмента по назначению, ненадлежащим уходом.

Товар получен в исправном состоянии, без видимых повреждений, в полной комплектации, проверен в моем присутствии, претензий по качеству товара не имею. С условиями гарантийного обслуживания ознакомлен и согласен: _____

Наименование изделия _____
Страна- производитель _____
Дата производства _____ месяц _____ год
Модель _____
Серийный номер _____ Дата продажи _____
Подпись продавца _____

Гарантийный талон является документом, дающим право на гарантийное обслуживание приобретенного оборудования

Штамп торговой организации: _____

- при неисправностях, возникших вследствие перегрузки, повлекшей выход из строя сопряженных или последовательных деталей, например, ротора и статора, а также вследствие несоответствия параметров электросети напряжению, указанному в табличке номиналов;

- при выходе из строя быстроснашиваемых деталей и комплектующих (угольных щёток, приводных ремней и колес, резиновых уплотнений, сальников, смазки, свечей зажигания, защитных кожухов, направляющих роликов, ступов и т. п.), сменных приспособлений (пилки, ножей, дисков, триммерных головок, форсунок, сварочных наконечников, патронов, подошв, цапг, сверл, буров, шин, цепей, звездочек, болтов, гаек и фланцев крепления, аккумуляторов);

- при вскрытии, попытках самостоятельного ремонта и смазки оборудования, при внесении самостоятельных изменений в конструкцию изделия о чем свидетельствуют, например, заломы на шлицевых частях крепежа корпусных деталей, отсутствующие или недовернутые винты и элементы крепления, щели на корпусе, удлинённый шнур питания;

- при отсутствии повреждений или изменений серийного номера на оборудовании или в гарантийном талоне, или при их несоответствии;

- при перегреве изделия или не соблюдении требований к составу и качеству топливной смеси, повлекшего выход из строя поршневой группы, к безусловным признакам которого относятся залегание поршневого кольца и/или наличие царапин и потертой поверхности опорных подшипников шатуна и поршневого пальца;

- на профилактическое обслуживание (регулировка, чистка, промывка, смазка и прочий уход).

Срок гарантии продлевается на время нахождения изделия в гарантийном ремонте.

№ _____ Дата приема в ремонт _____
Дата выдачи _____
Подпись клиента _____

№ _____ Дата приема в ремонт _____
Дата выдачи _____
Подпись клиента _____

Адреса Сервисных центров по обслуживанию инструмента и оборудования RedVerg:

Абакан, ИП Пушин А.М. ул. Ваткина, (3902) 21-51-77
 Астрахань, ИП Альбаева Г.М. ("Инструментал") ул. Рождественского, 1Ж, (8512) 35-14-46, 50-21-21
 Астрахань, ИП Остроухов К.В. ("ТЕРРИТОРИЯ ИНСТРУМЕНТА"), ул. Славянская, 24, (8512) 23-84-14, 23-84-15, 8-909-376-14-56
 Астрахань, ООО "ТЕХНИК", ул. 3-я Зеленгинская, 56А, корп. 1, (8512) 45-00-66
 Балаково, ИП Крайнева И.Н., ул. Пролетарская, 69, (8453) 46-42-41
 Барнаул, ООО "АИСБЕРГ-СЕРВИС", ул. Северо-Западная, 54, (3852) 75-49-50, 36-20-02
 Белгород, ИП Шеметов Е.Г., ул. Серафимовича, 59, (4722) 24-85-07
 Белгород, ООО "БЕЛПТС", ул. Корочанская, 39В, (4722) 30-07-33, 8-980-384-53-23
 Брянск, ИП Электротехцентр", пер. Металлистов, 4А, (4832) 57-18-76
 Брянск, ИП Раскин А.Е. (СЦ "STANKO"), ул. Пересвета, 20, (4832) 58-02-42, 8-920-600-22-16
 Владивосток, ИП Мусорин В.В. (СЦ "Снежный Барс"), ул. Калининская, 4А, стр.4, 8-914-714-61-42
 Владимир, ИП Позолев И. К. ул. Горького, 50А, 8(4922)47-02-37
 Волгоград, ООО "СК Славяне", ул. Рионская, 8А, (8442) 36-40-50, 36-40-44
 Воронеж, ИП Русин А.А., ул. Беговая, 205, офис 206, (473) 333-03-31, 333-03-32, 251-24-25
 Выкса, ИП Матюков В.В., ул. Пермантова, 44, (3177) 3-70-99
 Глазов, ИП Ведерникова А.В. ("Техногаз"), ул. Праженикова, 12, (34141) 3-68-30
 Димитровград, ИП Шубин В.Н., ул. Гоголя, 28, (84235) 72-69-8
 Екатеринбург, ООО "Вариант-О", ул. Куйбышева, 142, (84235) 5-80-75, 5-80-85
 Екатеринбург, ООО "ИНГИС-Сервис", ул. Шефская, 3Г, (343) 219-28-47, 201-64-10
 Екатеринбург, ООО "Макс-О", ул. Новоспасская, 1, (343) 213-23-33
 Ефремов, ООО "Ингрия 1", ул. Свердлова, 4, (953) 952-89-63
 Иваново, ООО "Зубило Центр", ул. Станко, 1, (4932) 45-21-08, 45-21-09
 Ижевск, ИП Вострецов А.А. (СЦ "СССР"), ул. Зимняя, 2А, (3412) 67-05-37, 8-909-061-94-54
 Ижевск, СЦ ТМК, ул. Удмуртская, 206, (3412) 24-54-41
 Йошкар-Ола, ИП Бешкарева С.В. (СЦ "Мидас"), ул. Советская, 173, (8362) 41-77-43, 45-73-68
 Йошкар-Ола, ИП Попов А.Н., б-р Данилова, 6, 8-927-883-81-23
 Иркутск, ООО "Стандарт", ул. 1-я Московская, 1 склад 5, (3952) 48-15-15, 48-16-16
 Иркутск, ООО ВСРТА "Кемеровские заводы", ул. Рабочего штаба, 87, (3952) 77-91-02
 Калининград, ООО "Юлтер-Сервис" (Салон моторной техники "Юлтер"), пр. Московский, 253, (4012) 59-06-10, 8-921-104-56-78
 Касимов, ИП Батров Н. А., ул. Советская, 26, 8(49131)3-39-82
 Каспийск, ИП Мусаев Д. М., ул. Гамзата Цадасы, 61, 8 903-423-73-94; 8 988-422-77-22
 Кемерово, АСЦ Инструмент-сервис, ул. Радищева, 1 Б, 8-951-606-13-45
 Кемерово, ООО "Лидер" ул. Базовая, 6., (3842) 76-10-92, 38-19-38
 Кемерово, ООО "Техносервис", ул. Сибирская, 40, 8-923-503-50-00
 Киров, ООО Неопит, ул. Пугачева, д. 1, (8332)560-560
 Комсомольск-на-Амуре, ИП Афанасьева Н.В. ("ВостокПромАвтоматика"), ул. Юбилейная, 10/3, 8-962-297-15-12, (4217) 51-15-12
 Кострома, ИП Цветков А.К. (СК "Садовый Мастер"), ул. Никитская, 70А, 8-953-667-61-99, 8-915-901-87-92
 Краснодар, ИП Дуванский А.А. (СЦ "SC"), ул. Пригородная, 1/10, (861) 944-08-50
 Краснодар, ИП Кутелова С., ул. Героев Разведчиков, 40, офис 28, 8-900-262-37-00
 Краснодар, ИП Логинов Д. С., ул. Новороссийская, 7/1, (861)219-59-19; 219-54-20
 Краснодар, ИП Попов М.В. (ООО "АРСЕНАЛТРЕЙДИНГ"), ул. Отделение №2
 Аф "Солнечная", 9/5(861) 212-62-15, 8-988-361-51-99
 Красноярск, ИП Борисов А.Л. (СЦ "БАЛ"), ул. Рейдовая, 46, (391) 232-56-30 мастер, 281-04-29
 Красноярск, ИП Высоцкий В.А. (СЦ "Электроинженер"), ул. Спандаряна, 7, (391) 294-52-82, 293-53-33, 8-953-593-40-33
 Курган, ИП Якимова Е.А. ("НПАСНИ СЕРВИС ПЛЮС"), ул. К. Маркса, 106, (3522) 64-01-79
 Курск, ООО "ДЕКОМ", ул. Ленина, 12, (4712) 51-20-10; 52-02-01, 51-04-94
 Липецк, СЦ ТМК, ул. Космонавтов 2,(4742) 34-03-50
 Междуреченск, ИП Машер В. В., ул. Первомайская, 20, 8(3467)32-2-34
 Моск. обл. Раменское, ООО "РемТехСервис", ул. Северное шоссе, 15, (495) 507-43-75
 Москва, ООО "АМТ-С", ул. Осташковская, 14, (495) 778-19-00, 642-32-24, 8-903-217-84-15
 Москва, ООО "ТЭМПО", ул. Маршала Прошлякова, 6, стр.1а, (495) 255-26-67, 772-11-36
 Новосибирск, ООО Металлсервис, ул. Монгажная, 2 Б, 8(86554)9-58-29
 Нижнекамск, ООО "Мастер", пр. Химиков, 53-1, (8555) 30-62-06
 Новокузнецк, ИП Коньков С.Г., ул. Кузнецкое шоссе, 20/1, 8-923-464-04-21
 Новокузнецк, СЦ ТМК, пр-т Октябрьский, 66А, (3843) 20-07-84
 Новосибирск, ООО "ЛИСКО центр", ул. Станционная, 28/3, (383) 292-84-95
 Новосибирск, ООО "Мастер-СБТ", пр. Дзержинского, 1/2, (383) 363-87-60
 Новосибирск, ООО "Фраккас", ул. Толмачевская, 19, (383) 303-11-28, 8-913-483-39-77
 Олёрок, ИП Караваев Д.А., ул. Кыштымская, 5/2, (35130) 7-05-12
 Омск, ООО "Инструмент Сервис", ул. 24 Линия, 59, (3812) 66-24-99
 Омск, ООО "Инструмент Снаб", ул. 10лет Октября, 76, (3812) 56-90-02, 38-56-85
 Орел, ИП Перельский А. И., ул. Комсомольская, 231, 8(4862)724-116
 Оренбург, ООО "Мегафорс", пр-т Дзержинского, 2, (3532) 54-02-50, 27-87-97
 Оренбург, ООО "СЦ Шедар", с. Ивановка, ул. Молодежная, 4, (3532) 58-75-75
 Павлово, ИП Мохонов Н.П., ул. Коммунистическая, 1, (83171) 5-11-31
 Пермь, СЦ ТМК, ул. Рахманинова, 4А, (8412) 99-11-06
 Пермь, ИП Филимонова В.Ю. (СЦ "ХозяинЪ"), ул. Васильева, 7, (342) 227-53-38, 294-39-88, 8-908-272-12-12
 Похвистнево, ИП Зияудинов О. Р., ул. Шевченко, 16, 8 927-608-03-50
 Псков, ООО "Сервисный центр "Мастер", ул. Первомайская, 33, (8112) 72-45-55
 Пятигорск, ООО "КАВИТЕХСТРОИ", ул. Ермолова, 14А, (8793) 39-87-54
 Реутов, ИП Овсянко В.А., ул. Северный проезд, 1, (495) 943-24-19
 Ростов-на-Дону, ООО "Техно Сервис", пер. Крепостной, 181/3, (863) 266-61-01, 266-61-05
 Рязань, ИП Ильина Н.С. ("Мастерская по ремонту"), ул. Зубковой, 8а (завод Точнвест) (4912) 32-07-81, 8-920-951-01-00
 Самара, ИП Колоколов Д. В. ProService, ул. Физкультурная, д. 17(вход с торца), (846)990-54-46
 Самара, ООО "Самара ТехСервис", ул. Товарная, 70, (846) 931-24-63
 Санкт-Петербург, ООО "Электродвижущая сила", ул. Черныховского, 15, (812) 572-30-20, 716-87-49 работают с 12:00
 Санкт-Петербург, ИП Новиков А.А. (СЦ "PROFI"), ул. Южное шоссе, 37, (812) 985-68-60
 Санкт-Петербург, ТПО "Евротек", ул. Софийская, 14, (812) 269-06-45, 449-62-02
 все кроме ручного инструмента
 Санкт-Петербург, ООО "Бензо-центр Невский", Белоостров, ул. Новое шоссе, 45, литер Б, (812) 925-11-51, 932-22-71
 Саранск, ООО "Прогресс-М", ул. Рабочая, 103, (8342) 24-77-47, 24-52-02
 Саратов, ИП Пундер Д. А., ул. Большая садовая, 248, лит. ДД1, 8-919-822-02-42; 8-965-883-91-00; 8-904-243-67-65
 Севастополь, ИП Малинка А. Н., ул. Толстого, 7, 8 978-018-27-90
 Севастополь, ИП Токарев С.А. (СЦ "СТАРМЕХ"), пр-кт Генерала Острякова, 152, 8-988-348-03-88
 Сочи, п. Лазаревское, ООО Коваль", ул. Калараш, 165, 8-918-401-17-79
 Ставрополь, ИП Самбурова М.К., ул. Достоевского, 75, (8652) 22-12-54, 8-918-752-93-22
 Ставрополь, ООО "Дом и Сад", ул. Доваторцев, 35, (8652) 94-48-56, 77-70-02
 Сургут, ИП Мустаева А. Р., пр-т Комсомольский, 13, (3462) 26-21-51
 Тюмень, ИП Тафаров Е. М. СЦ Инструмент 72, ул. 30 лет Победы, д.113, стр. 1, (3452)56-02-07
 Тюмень, ИП Санюверский И. Д., пр-д Заречный, 6/1 (3452) 47-72-71, 8-922-266-40-88
 Улан-Удэ, ИП Коркина О.Ю. ("Центр Техники BOSCH"), ул. Сахьяновой, 9, (3012) 43-70-54
 Ульяновск, ООО "ПУМА", ул. Марата 8, (8422) 44-54-72
 Уссурийск, ООО "БЛИЖЕ К ДЕЛУ", ул. Пушкина, 17 (4234) 33-49-80
 Уфа, СЦ ТМК, ул. Менделеева, 21, (8347) 241-72-12
 Чебоксары, ЗАО "Телерадиосервис", ул. Маршадское шоссе, 9, (8352) 66-27-54
 Чебоксары, ООО "Слугт-Сервис", ул. Хевешская, 1А, (8352) 28-80-37, 28-80-37
 Череповец, ООО "Техотрейд", ул. Беллинского, 3, (8202) 24-05-10
 Шахунья, ООО "Империал", ул. К. Маркса, 87, (3152) 2-24-00
 Электросталь, ИП Овсянко В.А., ул. Корешкова, 2, ТК "Егорка" пав. Д. 18, (495) 943-24-19, 8-963-752-06-34
 Ярославль, ИП Синицын А.А., ул. 1-я Тарная, 18, (4852) 49-32-56, 49-32-57, 49-32-58