

# Инструкция по эксплуатации

Электрокультиватор Texas El-Tex 2000 90063078

**Цены на товар на сайте:**

[http://www.vseinstrumenti.ru/sadovaya\\_tehnika/kultivatory/elektricheskie/texas/elektrokultivator\\_el-tex\\_2000\\_90063078\\_texas\\_90063078/](http://www.vseinstrumenti.ru/sadovaya_tehnika/kultivatory/elektricheskie/texas/elektrokultivator_el-tex_2000_90063078_texas_90063078/)

**Отзывы и обсуждения товара на сайте:**

[http://www.vseinstrumenti.ru/sadovaya\\_tehnika/kultivatory/elektricheskie/texas/elektrokultivator\\_el-tex\\_2000\\_90063078\\_texas\\_90063078/#tab-Responses](http://www.vseinstrumenti.ru/sadovaya_tehnika/kultivatory/elektricheskie/texas/elektrokultivator_el-tex_2000_90063078_texas_90063078/#tab-Responses)

РУКОВОДСТВО ПО ЭКСПЛУАТАЦИИ

# Электрокультиватор

TEXAS EL-TEX 2000



# РУКОВОДСТВО ПО ЭКСПЛУАТАЦИИ ЭЛЕКТРОКУЛЬТИВАТОРА

## УВАЖАЕМЫЙ ПОКУПАТЕЛЬ!

Благодарим Вас за выбор культиватора TEXAS EL-TEX 2000 Мы рекомендуем Вам внимательно ознакомиться с данным руководством и тщательно соблюдать предписания по мерам безопасности, эксплуатации и техническому обслуживанию Вашего культиватора.

Содержащаяся в руководстве информация основана на технических характеристиках, имеющих на момент выпуска руководства. Технические характеристики могут быть изменены без предварительного уведомления, так как мы постоянно стремимся повышать качество нашей продукции.

## СОДЕРЖАНИЕ

1. ОБЩИЕ СВЕДЕНИЯ.....	3
2. ТЕХНИЧЕСКИЕ ХАРАКТЕРИСТИКИ.....	3
3. ОСНОВНЫЕ ПРАВИЛА ТЕХНИКИ БЕЗОПАСНОСТИ.....	3
4. УСТРОЙСТВО ЭЛЕКТРОКУЛЬТИВАТОРА .....	4
5. СБОРКА ЭЛЕКТРОКУЛЬТИВАТОРА .....	5
6. ПОДГОТОВКА ЭЛЕКТРОКУЛЬТИВАТОРА К РАБОТЕ.....	6
7. ЭКСПЛУАТАЦИЯ ЭЛЕКТРОКУЛЬТИВАТОРА.....	8
8. ТЕХНИЧЕСКОЕ ОБСЛУЖИВАНИЕ.....	10
9. ТРАНСПОРТИРОВКА И ХРАНЕНИЕ.....	10
10. ГАРАНТИЯ.....	11

## 1. ОБЩИЕ СВЕДЕНИЯ

Культиватор TEXAS EL-TEX 2000 используется для обработки небольших земельных участков, особенно труднодоступных мест (клумбы, грядки, междурядья). Культиватор предназначен для рыхления почвы и перемешивания с землей вносимых удобрений. Может использоваться в теплицах и оранжереях при условии хорошего проветривания.

Культиватор предназначен для бытового использования, в соответствии с техническими характеристиками и с учетом обеспечения требований техники безопасности, приведенных в Руководстве по эксплуатации.

Использование культиватора не по назначению является нарушением требований Руководства по эксплуатации.

Фирма-изготовитель не несет ответственности в случае повреждений, возникших в результате неправильной эксплуатации культиватора. В этом случае вся ответственность возлагается на пользователя.

Фирма-изготовитель не несет ответственности при повреждениях, вызванных самостоятельным внесением каких-либо изменений в конструкцию культиватора.

## 2. ТЕХНИЧЕСКИЕ ХАРАКТЕРИСТИКИ

Модель	TEXAS EL-TEX 2000
Тип двигателя	Электрический
Мощность, Вт	2000
Максимальная ширина обработки, мм	450
Максимальная глубина обработки, мм	150
Сцепление	Ременное
Трансмиссия	Цепная
Количество скоростей	1 вперед
Параметры сети, В/Гц	220/50
Вес, кг	32

## 3. ОСНОВНЫЕ ПРАВИЛА ТЕХНИКИ БЕЗОПАСНОСТИ

- Перед первым использованием культиватора внимательно прочитайте Руководство по эксплуатации;
- информируйте других людей, которые будут работать с культиватором, о требованиях Руководства по эксплуатации;
- сохраняйте настоящее Руководство в течение всего срока эксплуатации культиватора;
- при смене владельца передайте вместе с культиватором Руководство по эксплуатации;
- запрещается использование культиватора лицами, находящимися под воздействием алкоголя, наркотиков, лекарственных препаратов или в состоянии повышенной усталости;
- запрещается использование культиватора лицами, не достигшими 16 летнего возраста;
- убедитесь, что посторонние люди, особенно дети, а также домашние животные находятся вне рабочей зоны культиватора;
- при работе необходимо надевать облегченную одежду, прочную обувь, защитные перчатки и очки во избежание получения травм;

- запрещается близко подносить руки, ноги и другие части тела или одежды к вращающимся деталям культиватора;
- после окончания работы с культиватором или при перемещении с одного обрабатываемого участка на другой отсоединяйте культиватор от электросети;
- храните культиватор в безопасном месте, недоступном для детей.



Внимание!



Прочтите руководство по эксплуатации



Запрещается касаться вращающихся частей культиватора



Во время работы культиватора посторонние люди должны находиться на безопасном расстоянии



Запрещается идти впереди культиватора



Отключайте культиватор от электросети после завершения работы и перед чисткой или проведением ТО

#### 4. УСТРОЙСТВО ЭЛЕКТРОКУЛЬТИВАТОРА



Рис. 1

- |                               |                                |
|-------------------------------|--------------------------------|
| 1 – сошник                    | 8 – крыло защитное             |
| 2 – рычаг сцепления           | 9 - фрезы                      |
| 3 – разъем электропитания     | 10 - редуктор                  |
| 4 – рычаг включения двигателя | 11 – кронштейн сошника         |
| 5 – трос сцепления            | 12 – ручка транспортировочная  |
| 6 – рукоятка управления       | 13 – колеса транспортировочные |
| 7 - мотор                     |                                |

### 5.СБОРКА ЭЛЕКТРОКУЛЬТИВАТОРА

Культиватор поставляется в разобранном и упакованном виде. Для выполнения сборки следуйте нижеприведенной инструкции.

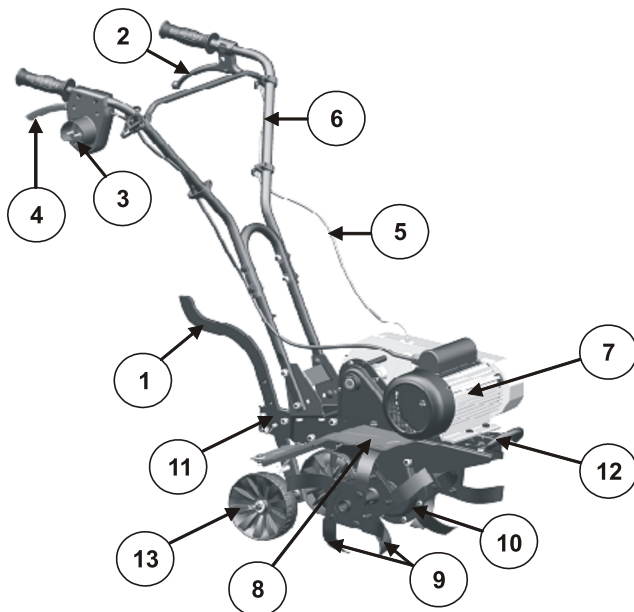
1. Развинтите 4 болта М8х40 и 4 болта М8х30 соединительной трубы (рис. 2);



Рис. 2

2. Установите U-образную соединительную трубу на кронштейн культиватора с помощью 4 болтов М8х30 (рис. 3);

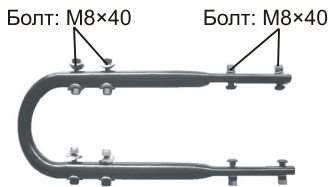

Рис. 3

3. Установите сошник в сцепное устройство культиватора и зафиксируйте его с помощью пальца диаметром 8 мм и шплинта (рис. 4);

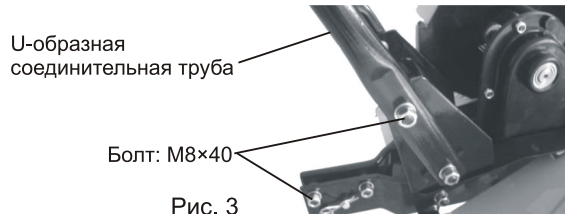

Рис. 4

4. Соедините транспортировочные колеса с сошником и закрепите их с помощью пальца диаметром 10 мм и шплинта (рис. 4);

5. Соедините правую и левую рукоятки управления с U-образной трубой и закрепите с помощью 4 болтов М8х40 (рис. 5);

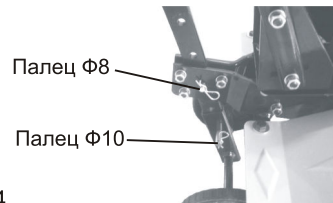

Рис. 5

6. Закрепите защитную перекладину и кабеледержатели к правой и левой рукоятке (рис. 6);



Рис. 6

7. Закрепите тросик сцепления и кабель кнопки выключения двигателя на кабеледержателях (рис. 7);

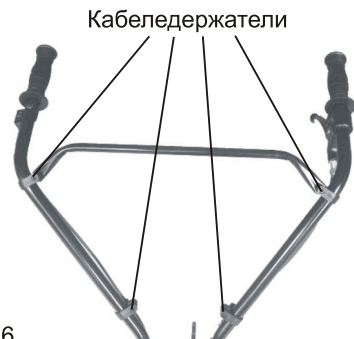

Рис. 7

8. Закрепите к раме культиватора ручку для переноски с помощью 2 болтов М8х20 (рис. 8).



Рис. 8

## 6. ПОДГОТОВКА ЭЛЕКТРОКУЛЬТИВАТОРА К РАБОТЕ

### 6.1 Внешний осмотр культиватора

Для более безопасной и надежной работы культиватора необходима своевременная проверка и обслуживание культиватора. Перед тем как приступить к работе, необходимо выполнять следующие требования:

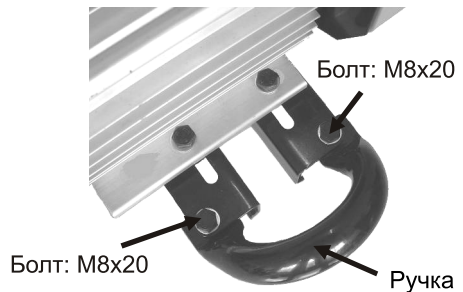
1. Внешний осмотр культиватора. Проверить отсутствие повреждения электрокабелей. Проверить отсутствие на двигателе посторонних материалов.
2. Проверить работу рычагов управления.
3. Осмотреть кабели и тросы на наличие повреждений.
4. Проверить напряжение электросети.

В случае обнаружения неисправностей, устранить их до начала работы.

### 6.2 Регулировка сцепления

Если рычаг сцепления выжимается слишком туго или слишком слабо, то необходимо отрегулировать сцепление.

Регулировка сцепления выполняется с помощью регулировочной гайки, расположенной посередине троса привода сцепления или регулировочной гайки, расположенной у основания рычага сцепления (рис. 9, 10).

Для регулировки сцепления необходимо открутить контргайку и вращать регулировочную гайку по часовой стрелке для ослабления тросика сцепления или против часовой стрелки для натяжения тросика сцепления. После регулировки необходимо затянуть контргайку.



Рис. 9



Рис. 10

### 6.3 Регулировка положения рукоятки управления

Положение рукоятки управления должно соответствовать росту и позе оператора и условиям работы. Чтобы отрегулировать положение ручек по высоте, необходимо открутить нижние болты крепления U-образной соединительной трубы к кронштейну культиватора и выбрать одно из трех положений рукоятки управления. Для этого в кронштейне культиватора имеются соответствующие отверстия. После регулировки необходимого положения рукоятки управления необходимо вставить болты в соответствующие отверстия кронштейна культиватора и закрутить их с помощью гаек (Рис. 11).

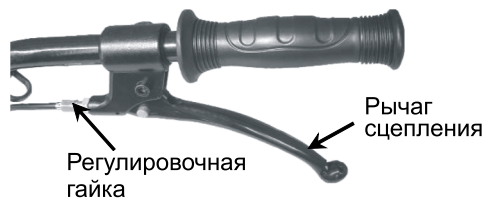

Рис. 11

### 6.4 Регулировка глубины культивации

Глубина культивации регулируется с помощью сошника (рис. 12, 13). Сошник культиватора может быть установлен в нескольких положениях с помощью отверстий на сошнике. При более глубоком положении сошника, происходит заглупление фрез культиватора, что влияет на скорость движения культиватора и увеличивает глубину обработки почвы. Для увеличения глубины культивации нужно заглуплять сошник в грунт, нажимая на рукоятку управления сверху, для уменьшения глубины культивации нужно уменьшить заглупление сошника, приподнимая рукоятку управления вверх. Сошник имеет два варианта установки: для мягкой (рис. 12) и для твердой (рис. 13) почвы.

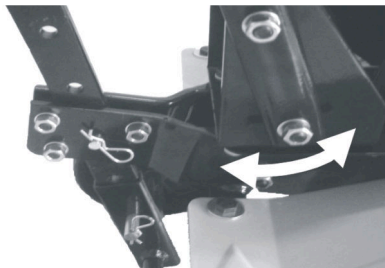

Рис. 12



Рис. 13

Правильный выбор глубины культивации может снизить нагрузку на механизмы культиватора. Рекомендуется делать несколько пробных заходов для определения нужного положения сошника.

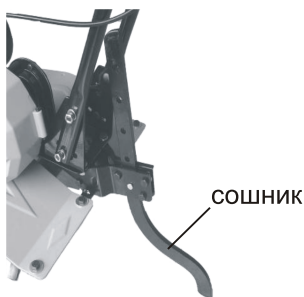
Проверьте затяжку резьбовых соединений. Подтяните гайки там, где это необходимо. Осмотрите фрезы на наличие повреждений или износа.

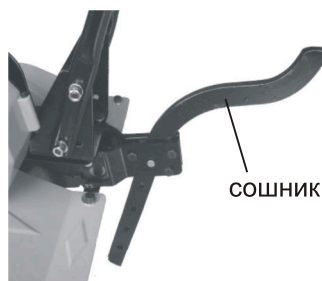

**ВНИМАНИЕ!** Осмотр культиватора и протяжку соединений проводите на ровной поверхности, при отключенном электропитании. Осмотр и подтягивание фрез проводите в прочных перчатках.

## 7. ЭКСПЛУАТАЦИЯ ЭЛЕКТРОКУЛЬТИВАТОРА

### Пуск двигателя

1. Подключите электрокультиватор к электросети.
2. Нажмите до упора предохранитель, затем прижмите рычаг включения двигателя к ручке и двигатель запустится. После чего отпустите предохранитель (рис. 14). Если отпустить рычаг включения двигателя, двигатель перестанет работать.



Рис. 14

### Сцепление (включение фрез)

- После запуска двигателя, прижмите рычаг сцепления по направлению стрелки, и тогда фрезы начнут работать.  
Если отпустить рычаг сцепления, фрезы перестанут работать.

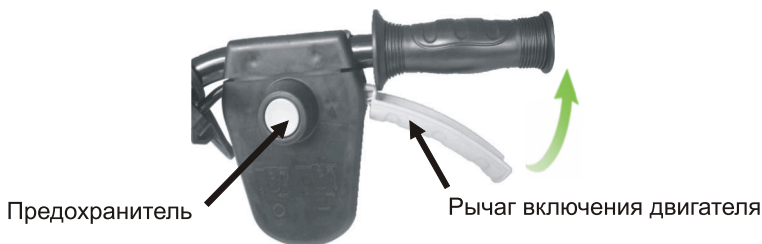

Рис. 15

### ВНИМАНИЕ!

При работе с культиватором всегда идите следом за ним строго по центру. Держите рукоятку обеими руками. Из-за неустойчивого положения культиватора можно получить серьезную травму.

Когда рычаг сцепления прижат к рукоятке (сцепление включено), от двигателя на трансмиссию передается мощность (сила).

### ВНИМАНИЕ!

Прижимайте рычаг сцепления к рукоятке плавно, если прижать рычаг сцепления резко, может произойти остановка двигателя или культиватор может произвольно двинуться в сторону.

Не работайте с культиватором в ночное время.

### ВНИМАНИЕ!

Если фрезы забились грязью, камнями и т.д., немедленно остановите двигатель и очистите фрезы в безопасном месте. При очистке фрез необходимо надевать плотные перчатки.

### **Опасность от брошенных предметов.**

Предметы, попавшие под вращающуюся фрезу, могут отбрасываться от культиватора с большой силой, что может привести к серьезным травмам. Перед тем, как начать культивацию, очистите площадку от палок, больших камней, кусков проволоки, стекла и т.д. Проводите культивацию только при дневном свете. После каждого столкновения культиватора с посторонним предметом всегда осматривайте культиватор, чтобы убедиться в отсутствии повреждений. Перед тем как использовать культиватор, отремонтируйте или замените поврежденные части.

### **РЕКОМЕНДАЦИИ ПО РАБОТЕ С КУЛЬТИВАТОРОМ**

Поставьте ножи культиватора на землю и, крепко держа культиватор, погрузите рабочие органы в почву. Запустите двигатель и потяните рычаг сцепления, чтобы рабочие органы заглубились в почву. При работе культиватора ограничитель (сошник) должен находиться в почве.

#### **Транспортировочные колеса**

Перемещение культиватора до участка выполняется на транспортировочных колесах. После выезда на участок транспортировочные колеса необходимо снять. Снятие и установка транспортировочных колес выполняется при неработающем двигателе.

#### **Как правильно держать культиватор**

Зафиксируйте рукоятку на удобной для Вас высоте.

Если культиватор не двигается вперед, отпустите рычаг сцепления, надавите на рукоятку так, чтобы фрезы оторвались от земли, после чего слегка потяните культиватор на себя. Надавите на рукоятку и нажмите на рычаг сцепления для возобновления работы.

Если культиватор начинает слишком сильно вибрировать, немедленно остановите двигатель. Тщательно осмотрите культиватор на наличие повреждений и ослабленных соединений. Перед тем как возобновить работу, устраните все неисправности.

Слегка надавите на ручки управления вниз так, чтобы угол продольного наклона культиватора приблизительно составил  $6 \sim 8^\circ$  (рис. 16).



рис. 16

Для получения максимальной производительности культиватора старайтесь при культивации почвы удерживать культиватор под углом, показанным на рисунке 16.

### **Работа на склонах**

Проводите культивацию, двигаясь поперек склона с равными интервалами, а не вверх и вниз по склону.

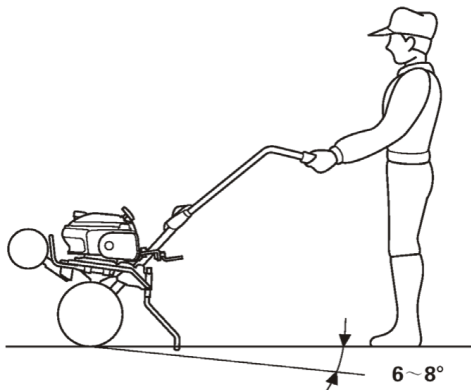
Будьте очень внимательны при изменении направления движения культиватора по склону.

Не работайте с культиватором на склоне, крутизна которого превышает 20°.

## **8. ТЕХНИЧЕСКОЕ ОБСЛУЖИВАНИЕ**

**ВНИМАНИЕ!** Обслуживание и чистка культиватора должны проводиться только при отключенном электропитании культиватора.

Когда фрезы не могут вращаться, отпустите рычаг сцепления чтобы остановить вращение и остановите двигатель. Проверьте наличие больших сорняков или веток на лезвиях, которые могут затруднять вращение фрез и удалите их.

Запрещается ремонт и техническое обслуживание, когда культиватор подключен к сети электропитания.

Регулярно осматривайте культиватор на наличие не затянутых креплений и гаек. При выявлении незатянутых креплений и гаек обязательно затяните их для вашей безопасности.

Держите культиватор в помещении вдали от огня и воды.

Сохраняйте руководство по эксплуатации.

Перед началом работы, проверьте кабели на наличие повреждений.

Если кабель или ремень привода повреждены, они должны быть заменены точно такими же.

Ремень привода : V Z805

Когда ножи фрез серьезно изношены, их следует заменить на новые.

После использования культиватора, очищайте его от грязи и сорняков.

### **Обслуживание редуктора**

Редуктор не требует обслуживания на протяжении всего срока службы культиватора.

Замена смазки в редукторе в течение всего срока эксплуатации культиватора не производится.

**После каждого использования культиватора очищайте защитный кожух и фрезы. Их следует промыть водой и протереть ветошью. Также необходимо очистить электродвигатель от грязи, используя щетку и ветошь.**

## **9. ТРАНСПОРТИРОВКА И ХРАНЕНИЕ**

Электрокультиватор в упаковке изготовителя можно транспортировать всеми видами крытого транспорта при температуре воздуха от минус 50 до плюс 50 °С и относительной влажности до 80% (при температуре плюс 25°С) в соответствии с правилами перевозки грузов, действующих на данном виде транспорта.

Электрокультиватор должен храниться в упаковке изготовителя в отапливаемом вентилируемом помещении при температуре от плюс 5 до плюс 40°С и относительной влажности до 80% (при температуре плюс 25°С).

## 10. ГАРАНТИЯ

Гарантийный срок эксплуатации культиватора со дня продажи через торговую сеть - 12 (двенадцать) месяцев, при соблюдении потребителем правил эксплуатации и условий по техническому обслуживанию, указанных в настоящей инструкции.

Если в течение гарантийного периода в изделии появился дефект по причине некачественного изготовления или применения некачественных конструкционных материалов, гарантируется выполнение бесплатного гарантийного ремонта дефектного изделия.

Обмен неисправных агрегатов, вышедших из строя в период гарантийного срока, осуществляется в соответствии с действующими правилами обмена промышленных товаров, купленных в розничной сети.

В ремонт не принимаются и не обмениваются отдельные детали и сборочные единицы агрегата, а также агрегаты не очищенные от загрязнений.

Случаи, при которых изделие не подлежит бесплатному гарантийному ремонту указаны в гарантийном талоне.