

Инструкция по эксплуатации

Бензокоса Hitachi CG40EAS

Цены на товар на сайте:

http://hitachi.vseinstrumenti.ru/sadovaya_tehnika/trimmery/benzinovye/2h_taktnie/cg40eas/

Отзывы и обсуждения товара на сайте:

http://hitachi.vseinstrumenti.ru/sadovaya_tehnika/trimmery/benzinovye/2h_taktnie/cg40eas/#tab-Responses

HITACHI

**Brush Cutter
Motorsense
Θαμνοκοπτικό
Kosa spalinowa
Benzinmotoros bozótvágó**

**Кřовиноř
Çalı kesicisi
Motocoasa
Motorna kosa
Триммер**

CG 40EAS/CG 40EAS (P)

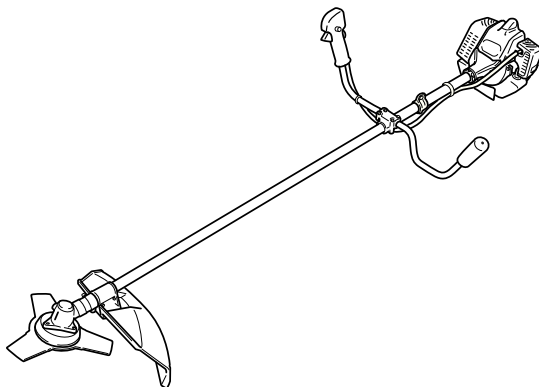

Read the manual carefully before operating this machine.
Lesen Sie vor der Verwendung diese Anleitung sorgfältig durch.
Διαβάστε προσεκτικά το εγχειρίδιο πριν χειριστείτε αυτό το μηχάνημα.
Przed uruchomieniem maszyny należy dokładnie przeczytać podręcznik.
Mielőtt a gépet használnatba venné, gondosan olvassa el a használati utasítást.
Před použitím přístroje si návod pozorně přečtěte.
Makineyi çalıştırmadan önce kullanım kılavuzunu dikkatlice okuyun.
Citiți cu atenție prezentele instrucțiuni înainte de utilizarea mașinii.
Pred uporabo naprave pozorno preberite navodila.
Перед эксплуатацией этой машины внимательно прочтите руководство.

Handling instructions
Bedienungsanleitung
Οδηγίες χειρισμού
Instrukcja obsługi
Kezelési utasítás
Návod k obsluze

Kullanım talimatları
Instrucțiuni de utilizare
Navodila za rokovanje
Инструкция по эксплуатации

Hitachi Koki

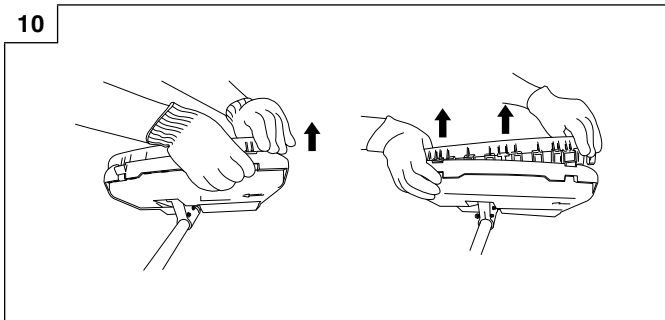
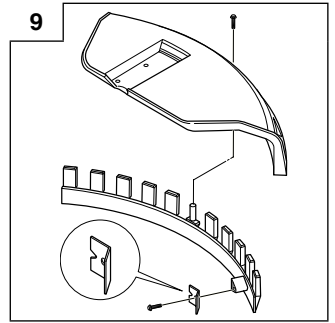
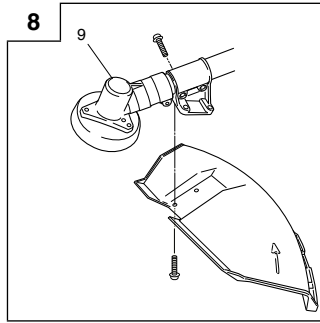
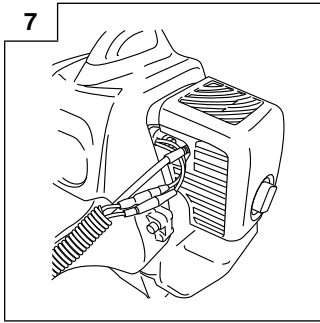
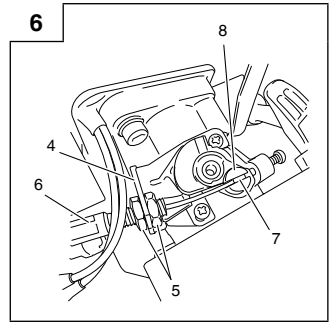
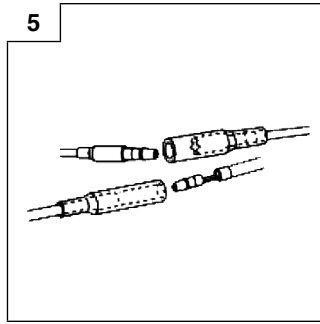
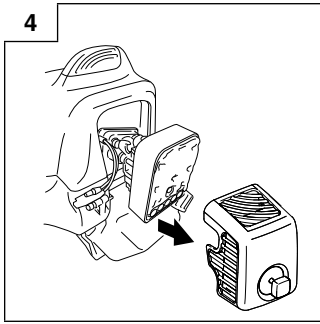
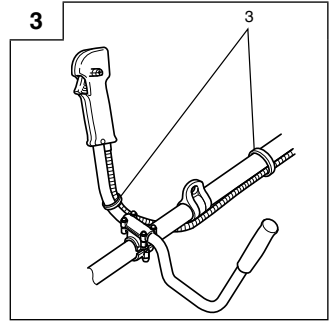
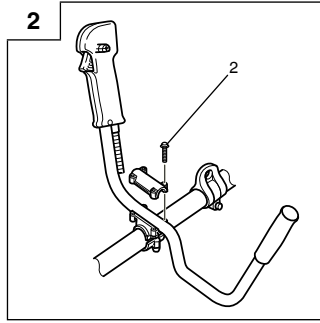
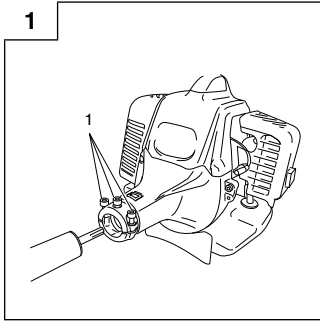

11

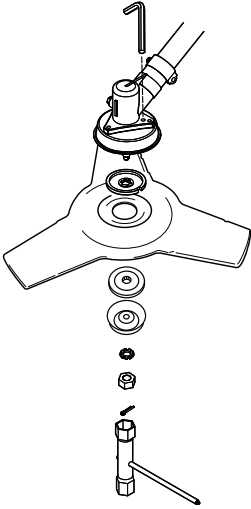

12

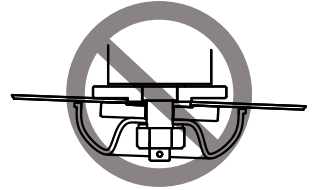
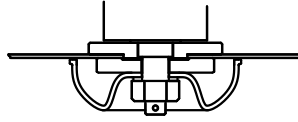

15

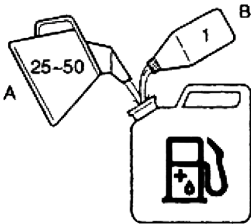

16

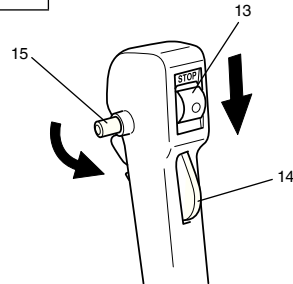

14

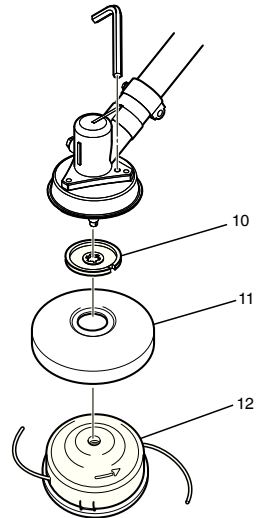

17

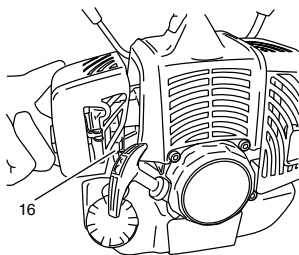

18

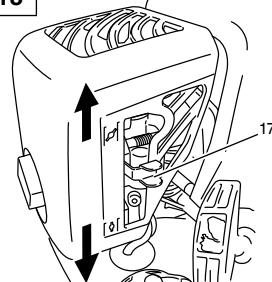

19

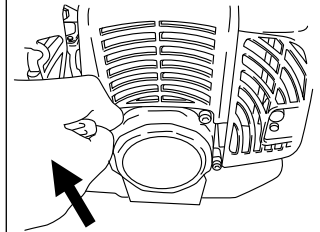

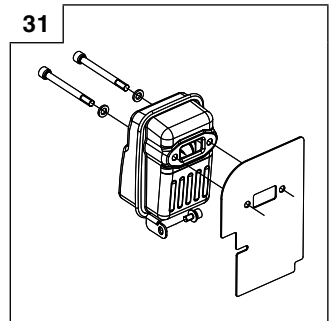
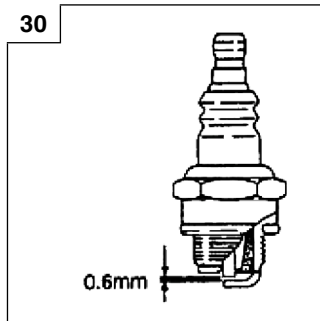
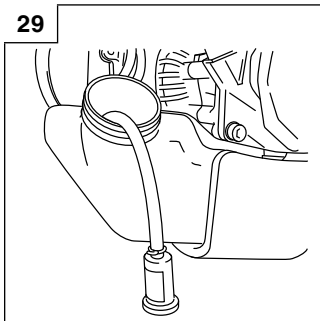
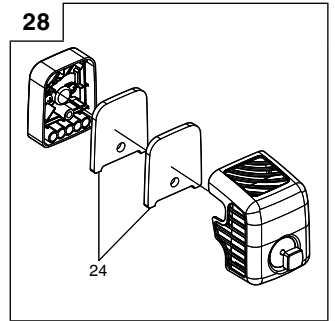
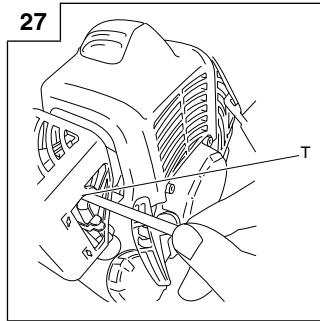
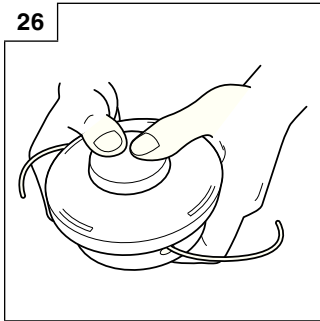
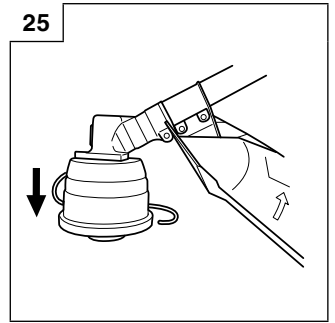
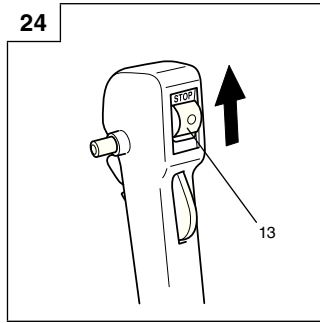
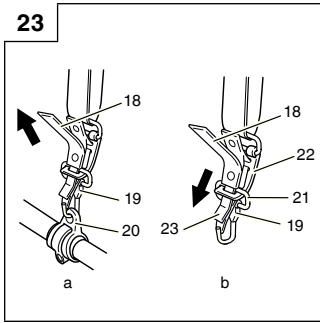
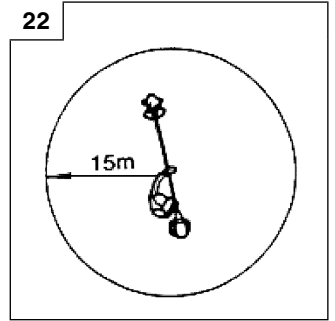
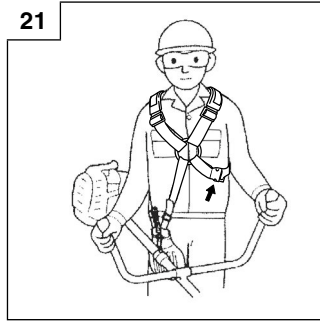

32

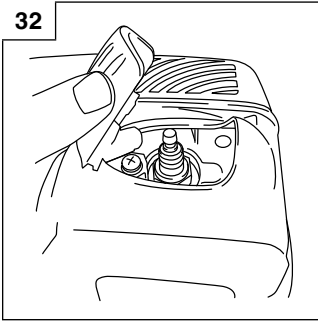

33

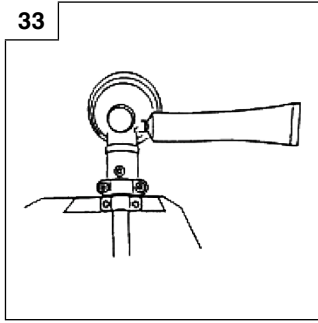

34

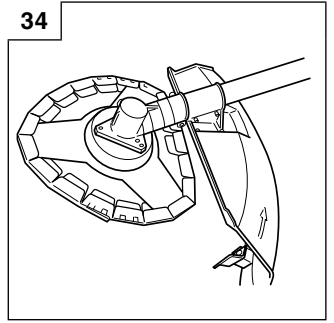

35

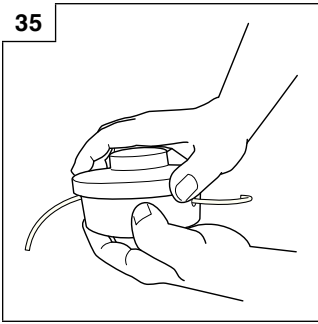

36

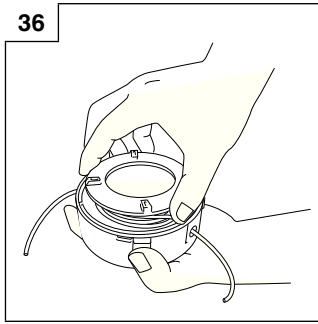

37

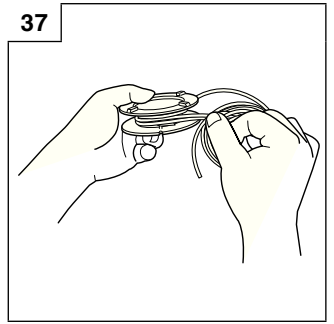

38

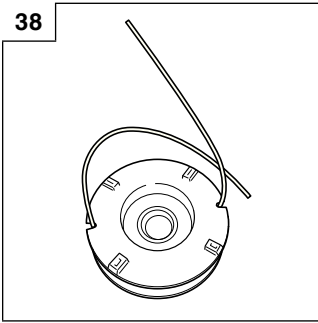

39

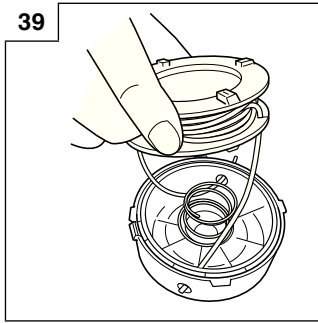



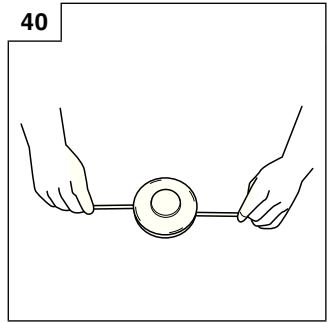





40

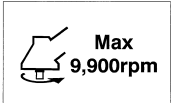

MEANINGS OF SYMBOLS

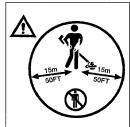
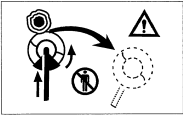
NOTE: Some units do not carry them.

	<p>Symbols  WARNING The following show symbols used for the machine. Be sure that you understand their meaning before use.</p>		
	<p>It is important that you read, fully understand and observe the following safety precautions and warnings. Careless or improper use of the unit may cause serious or fatal injury.</p>		<p>Shows maximum shaft speed. Do not use the cutting attachment whose max rpm is below the shaft rpm.</p>
	<p>Read, understand and follow all warnings and instructions in this manual and on the unit.</p>		<p>Gloves should be worn when necessary, e.g., when assembling cutting equipment.</p>
	<p>Always wear eye, head and ear protectors when using this unit.</p>		<p>Use anti-slip and sturdy footwear.</p>
	<p>Keep all children, bystanders and helpers 15 m away from the unit. If anyone approaches you, stop the engine and cutting attachment immediately.</p>		<p>Blade thrust may occur when the spinning blade contacts a solid object in the critical area. A dangerous reaction may occur causing the entire unit and operator to be thrust violently. This reaction is called blade thrust. As a result, the operator may lose control of the unit which may cause serious or fatal injury. Blade thrust is more likely to occur in areas where it is difficult to see the material to be cut.</p>
	<p>Be careful of thrown objects.</p>		

Contents

WHAT IS WHAT7
 WARNINGS AND SAFETY INSTRUCTIONS8
 SPECIFICATIONS9
 ASSEMBLY PROCEDURES.....10
 OPERATING PROCEDURES.....10
 MAINTENANCE.....11

WARNINGS AND SAFETY INSTRUCTIONS

Operator safety

- Always wear a safety face shield or goggles.
- Always wear heavy, long pants, boots and gloves. Do not wear loose clothing, jewelry, short pants, sandals or go barefoot. Secure hair so it is above shoulder length.
- Do not operate this tool when you are tired, ill or under the influence of alcohol, drugs or medication.
- Never let a child or inexperienced person operate the machine.
- Wear hearing protection. Pay attention to your surroundings. Be aware of any bystanders who may be signaling a problem. Remove safety equipment immediately upon shutting off engine.
- Wear head protection.
- Never start or run the engine inside a closed room or building. Breathing exhaust fumes can kill.
- Keep handles free of oil and fuel.
- Keep hands away from cutting equipment.
- Do not grab or hold the unit by the cutting equipment.
- When the unit is turned off, make sure the cutting attachment has stopped before the unit is set down.
- When operation is prolonged, take a break from time to time so that you may avoid possible Hand-Arm Vibration Syndrome (HAVS) which is caused by vibration.

⚠ WARNING

- Antivibration systems do not guarantee that you will not sustain Hand-Arm Vibration Syndrome or carpal tunnel syndrome. Therefore, continual and regular users should monitor closely the condition of their hands and fingers. If any symptoms of the above appear, seek medical advice immediately.
- If you are using any medical electric/electronic devices such as a pacemaker, consult your physician as well as the device manufacturer prior to operating any power equipment.

Unit/machine safety

- Inspect the entire unit/machine before each use. Replace damaged parts. Check for fuel leaks and make sure all fasteners are in place and securely tightened.
- Replace parts that are cracked, chipped or damaged in any way before using the unit/machine.
- Make sure the safety guard is properly attached.
- Keep others away when making carburetor adjustments.
- Use only accessories as recommended for this unit/machine by the manufacturer.

⚠ WARNING

Never modify the unit/machine in any way. Do not use your unit/machine for any job except that for which it is intended.

Fuel safety

- Mix and pour fuel outdoors and where there are no sparks or flames.
- Use a container approved for fuel.
- Do not smoke or allow smoking near fuel or the unit/machine or while using the unit/machine.
- Wipe up all fuel spills before starting engine.
- Move at least 3 m away from fueling site before starting engine.
- Stop engine before removing fuel cap.
- Empty the fuel tank before storing the unit/machine. It is recommended that the fuel be emptied after each use. If fuel is left in the tank, store so fuel will not leak.
- Store unit/machine and fuel in area where fuel vapors cannot reach sparks or open flames from water heaters, electric motors or switches, furnaces, etc.

⚠ WARNING

Fuel is easy to ignite or get explosion or inhale fumes, so that pay special attention when handling or filling fuel.

Cutting safety

- Do not cut any material other than grass and brush.
- Inspect the area to be cut before each use. Remove objects which can be thrown or become entangled.
- For respiratory protection, wear an aerosol protection mask when cutting the grass after insecticide is scattered.

- Keep others including children, animals, bystanders and helpers outside the 15 m hazard zone. Stop the engine immediately if you are approached.
- Always keep the engine on the right side of your body.
- Hold the unit/machine firmly with both hands.
- Keep firm footing and balance. Do not over-reach.
- Keep all parts of your body away from the muffler and cutting attachment when the engine is running.
- Keep cutting attachment below waist level.
- When relocating to a new work area, be sure to shut off the machine and ensure that all cutting attachments are stopped.
- Never place the machine on the ground when running.
- Always ensure that the engine is shut off and any cutting attachments have completely stopped before clearing debris or removing grass from the cutting attachment.
- Always carry a first-aid kit when operating any power equipment.
- Never start or run the engine inside a closed room or building and/or near inflammable liquids. Breathing exhaust fumes can kill.

Maintenance safety

- Maintain the unit/machine according to recommended procedures.
- Disconnect the spark plug before performing maintenance except for carburetor adjustments.
- Keep others away when making carburetor adjustments.
- Use only genuine Hitachi replacement parts as recommended by the manufacturer.

Transport and storage

- Carry the unit/machine by hand with the engine stopped and the muffler away from your body.
- Allow the engine to cool, empty the fuel tank, and secure the unit/machine before storing or transporting in a vehicle.
- Empty the fuel tank before storing the unit/machine. It is recommended that the fuel be emptied after each use. If fuel is left in the tank, store so fuel will not leak.
- Store unit/machine out of the reach of children.
- Clean and maintain the unit carefully and store it in a dry place.
- Make sure engine switch is off when transporting or storing.
- When transporting in a vehicle, cover blade with blade cover.

If situations occur which are not covered in this manual, take care and use common sense. Contact your Hitachi dealer if you need assistance. Pay special attention to statements preceded by the following words:

⚠ WARNING

Indicates a strong possibility of severe personal injury or loss of life, if instructions are not followed.

CAUTION

Indicates a possibility of personal injury or equipment damage, if instructions are not followed.











NOTE

Helpful information for correct function and use.

CAUTION

Do not disassemble the recoil starter. You may get a possibility of personal injury with recoil spring.

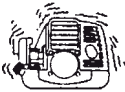
SPECIFICATIONS

Model		CG40EAS/CG40EAS (P)	
	Engine Size (ml)	39.8	
	Spark Plug	NGK BPMR6A or equivalent	
	Fuel Tank Capacity (l)	1.00	
	Dry Weight (kg)	7.5	
	Sound pressure level LpA (dB (A)) (EN27917)	90	
	Measured sound power level LwA (dB (A))	 108.8	 105
	Guaranteed sound power level LwA (dB (A))	110	110
	Vibration level (m/s ²) (ISO7916)		
	Front handle	—	—
	Rear handle	—	—
	Left handle	3.4	5.5
Right handle	3.4	5.3	

NOTE

Equivalent noise level/vibration level are calculated as the time-weighted energy total for noise/vibration levels under various working conditions with the following time distribution: 1/2 Idle, 1/2 racing.

* All data is subject to change without notice.

ASSEMBLY PROCEDURES

Drive shaft to engine (Fig. 1)

Loosen tube locking bolt (1) about ten turns so that the bolt point will not obstruct drive shaft tube to be inserted. When inserting drive shaft tube, hold the tube locking bolt outward preventing inside fitting from obstructing as well.

Some models may come with the drive shaft already installed.

NOTE

When it is hard to insert drive shaft up to the marked position on the drive shaft tube, turn drive shaft by the cutter mounting end clockwise or counter-clockwise. Tighten tube locking bolt lining up the hole in the shaft tube. Then tighten clamp bolt securely (1).

Installation of handle

Remove the handle bracket (2) from the assembly. (Fig. 2)

Place the handles and attach the handle bracket with four bolts lightly. Adjust to appropriate position. Then attach it firmly with the bolts.

Attach the protection tube to the drive shaft or handle using cord clamps (3). (Fig. 3)

NOTE

If the protection tube is set apart from the handle or pipe, it will be caught by something during operation and it may cause serious injury. Do not set the protection tube apart from the handle or pipe.

Throttle wire / stop cord

Remove air cleaner cover. (Fig. 4)

Connect stop cords. (Fig. 5)

Insert the stay (4) under the nut (5) screwed onto the outer end of the throttle wire (6) and connect the end of the throttle wire (7) to the carburetor (8). Then tighten the nut (5) to secure the throttle wire to the stay (4). (Fig. 6)

NOTE

Check that the carburetor throttle returns to the idle position and also that it can be opened wide by operating the throttle lever.

Cover throttle wire and stop cords together with protective tube provided up to air cleaner cover. (Fig. 7)

Some models may come with the drive shaft already installed.

Installation of blade guard (Fig. 8)

The guard bracket already mounted to the drive shaft tube.

Install the blade guard on drive shaft tube against angle transmission (9). Tighten the guard bracket firmly so that the blade guard does not swing or move down during operation.

CAUTION

The blade guard must be in place during operation.

If the blade guard is not in place, there is a possibility of serious injury.

Blade guards are equipped with sharp line limiter. Be careful with handling it.

NOTE

- When attaching the guard extension to the blade guard, the sharp line limiter must be removed from the blade guard.
- To remove the guard extension, refer to the drawings. Wear gloves as the extension has a sharp line limiter, then push the two square tabs on the guard one by one in order after removed the screw. (Fig. 10)

Installation of cutting blade (Fig. 11)

When installing a cutting blade, make sure that there are no cracks or any damage in it and that the cutting edges are facing the correct direction.

Align the notch hole of the cutter holder with the hole on the gear case (Top the gear case) and insert the Allen wrench to stop turning. Turn the fixing nut clockwise and remove the fixing nut, protection cover, cutter holder cap, and toothed lock washers.

The installation of the cutting blade is as follows: insert the Allen wrench into the notch hole of the cutter holder and the hole on the gear case. Then, install the cutting blade (check the installing direction, as referring to Fig. 13), the cutter holder cap, protection cover and toothed lock washers onto the cutter holder in this order. Finally, tighten the fixing nut securely by turning counterclockwise with the Combi box spanner. (Fig. 11)

CAUTION

- When installing the cutting blade, set its center hole to the convex part of the cutter holder and hold it with the concave surface of the cutter holder cap. Then, tighten the fixing nut to prevent the cutting blade from being eccentric. (Fig. 11) After installing the cutting blade, be sure to remove the Allen wrench and Combi box spanner.
- Before operation, make sure the blade has been properly installed.
- Before operation, check the cutter holder cap under the cutting blade for wear or cracks. If any damage or wear is found, replace it, as it is an article of consumption.

NOTE

The blade must be retained with a new cotter pin each time installed. (Fig. 11)

Installation of nylon head

Attach cutter holder (10) to the gear case. Insert an Allen wrench into the hole in the gear case to attach winding protector (11) and attach nylon head (12) by turning it clockwise.

NOTE

Since cutter holder cap is not used here, keep it for next metal blade use.

OPERATING PROCEDURES

Fuel (Fig. 15)

⚠ WARNING

- The brush cutter is equipped with a two-stroke engine. Always run the engine on fuel, which is mixed with oil. Provide good ventilation, when fueling or handling fuel.
- Fuel is highly flammable and toxic and can result in serious injury if it is inhaled or comes into contact with your skin. Always handle fuel with care. Always have good ventilation when handling fuel inside building.

Fuel

- Always use branded 89 octane unleaded gasoline.
- Use genuine two-cycle oil or use a mix between 25:1 to 50:1, please consult the oil bottle for the ratio or Hitachi dealer.
- If genuine oil is not available, use an anti-oxidant added quality oil expressly labeled for air-cooled 2-cycle engine use (JASO FC GRADE OIL or ISO EGC GRADE). Do not use BIA or TCW (2-stroke water-cooling type) mixed oil.
- Never use multi-grade oil (10 W/30) or waste oil.
- Always mix fuel and oil in a separate clean container.

Always start by filling half the amount of fuel, which is to be used. Then add the whole amount of oil. Mix (shake) the fuel mixture. Add the remaining amount of fuel.

Mix (shake) the fuel-mix thoroughly before filling the fuel tank.

Fueling

⚠ WARNING

- Always shut off the engine before refueling.
- Slowly open the fuel tank, when filling up with fuel, so that possible over-pressure disappears.
- Tighten the fuel cap carefully, after fueling.

- Always move the brush cutter at least 3 m from the fueling area before starting.
- Always wash any spilled fuel from clothing immediately with soap.
- Be sure to check for any fuel leakage after refueling.

Before fueling, clean the tank cap area carefully, to ensure that no dirt falls into the tank. Make sure that the fuel is well mixed by shaking the container, before fueling.

Starting (Fig. 16)

CAUTION

Before starting, make sure the cutting attachment does not touch anything.

1. Slide ignition switch (13) to RUN position. (Fig. 16)
* Push priming bulb (16) several times so that fuel flows through return pipe. (Fig. 17)
2. With the safety trigger (14) (if so equipped) pressed, pull throttle trigger and push throttle lock (15). Then slowly release the throttle trigger first, then the safety trigger. This will lock the throttle in starting position.
3. Set choke lever to CLOSED position (17). (Fig. 18)
4. Pull recoil starter briskly, taking care to keep the handle in your grasp and not allowing it to snap back. (Fig. 19)
5. When you hear the engine want to start, return choke lever to RUN position (open). Then pull recoil starter briskly again.

NOTE

If engine does not start, repeat procedures from 2 to 5.

6. After starting engine, pull throttle trigger to release throttle lock. Then allow the engine about 2–3 minutes to warm up before subjecting it to any load.

Cutting (Fig. 20, 21, 22)

- When cutting, operate engine at over 6500 rpm. Extended time of use at low rpm may wear out the clutch prematurely.
- Cut grass from right to left.
- Blade thrust may occur when the spinning blade contacts a solid object in the critical area.
A dangerous reaction may occur causing the entire unit and operator to be thrust violently. This reaction is called blade thrust. As a result, the operator may lose control of the unit which may cause serious or fatal injury. Blade thrust is more likely to occur in areas where it is difficult to see the material to be cut.
- Wear the harness as shown in the figure. The blade turns counter-clockwise, therefore, be advised to operate the unit from right to left for efficient cutting. Keep onlookers out of working area at least 15 m.

NOTE

Press the quick release button or pull emergency release flap in the event of emergency. (Fig. 23)

How to use the shoulder harness

Wear the shoulder harness on your shoulder as shown Fig. 21 and hook it on the hanger of the machine. Adjust the length of the shoulder harness to the most comfortable position. (Fig. 21)

To remove the machine from the shoulder harness, hold the main pipe of the machine firmly by one hand and then remove the hook (19) of the shoulder harness from the hanger (20). (Fig. 23-a)

How to reinstall the hook after using the emergency release pinch

It needs to go through the buckle (21) of the hook (19) to the metal plate (22) on the harness and go through the plate (23) of the emergency release pinch to the metal plate (22) on the harness. (Fig. 23-b)

After installing the buckle onto the harness, pull the hook (19) and make sure the hook (19) is securely fixed on the harness, then hook it to the hanger (20). (Fig. 23-a)

⚠ WARNING

- When using the machine, wear the shoulder harness and hold the machine correctly with both hands.

If you feel that there is something dangerous, separate the brush cutter from your body by pulling the emergency release pinch (18) of the harness to the direction of the arrow shown in Fig. 23-a.

- If the cutting attachment should strike stones or other debris, stop the engine and make sure that the attachment and related parts are undamaged. When grass or vines wrap around attachment, stop engine and attachment and remove them.

NOTE

If you pull the emergency release pinch without holding the machine, the machine will fall to your feet. Pull the emergency release pinch while holding the main pipe of the machine by one hand.

Before operation, make sure that the emergency release pinch on the shoulder harness is working properly.

Stopping (Fig. 24)

Decrease engine speed and run at an idle for a few minutes, then turn off ignition switch (13).

⚠ WARNING

A cutting attachment can injure while it continues to spin after the engine is stopped or power control is released. When the unit is turned off, make sure the cutting attachment has stopped before the unit is set down.

How to use nylon head

When cutting, operate engine at over 6500 rpm. Extended use at low rpm may wear out the clutch prematurely.

This product is designed so that it will stop cutting when the nylon line becomes 16 cm or longer.

⚠ WARNING

A cutting attachment can injure while it continues to spin after the engine is stopped or power control is released. When the unit is turned off, make sure the cutting attachment has stopped before the unit is set down.

Set the engine speed as low as possible and tap the Head on the ground. (Fig. 25) Also, you can extend nylon line with hands but the engine must be completely stopped. (Fig. 26)

Adjust nylon line to proper length 11 – 14 cm before each operation.

MAINTENANCE

MAINTENANCE, REPLACEMENT OR REPAIR OF THE EMISSION CONTROL DEVICES AND SYSTEMS MAY BE PERFORMED BY ANY NON-ROAD ENGINE REPAIR ESTABLISHMENT OR INDIVIDUAL.

Carburetor adjustment (Fig. 27)

⚠ WARNING

- The cutting attachment may be spinning during carburetor adjustments.
- Never start the engine without the complete clutch cover and tube assembled! Otherwise the clutch can come loose and cause personal injuries.

In the carburetor, fuel is mixed with air. When the engine is test run at the factory, the carburetor is basically adjusted. A further adjustment may be required, according to climate and altitude. The carburetor has one adjustment possibility:

T = Idle speed adjustment screw.

Idle speed adjustment (T)

Check that the air filter is clean. When the idle speed is correct, the cutting attachment will not rotate. If adjustment is required, close (clockwise) the T-screw, with the engine running, until the cutting attachment starts to rotate. Open (counter-clockwise) the screw until the cutting attachment stops. You have reached the correct idle speed when the engine runs smoothly in all positions well below the rpm when the cutting attachment starts to rotate.

If the cutting attachment still rotates after idle speed adjustment, contact your Hitachi dealer.

NOTE

Standard Idle rpm is 2500–3000 rpm.

⚠ WARNING

When the engine is idling the cutting attachment must under no circumstances rotate.

Air filter (Fig. 28)

The air filter must be cleaned from dust and dirt in order to avoid:

- Carburetor malfunctions
- Starting problems
- Engine power reduction
- Unnecessary wear on the engine parts
- Abnormal fuel consumption

Clean the air filter daily or more often if working in exceptionally dusty areas.

Cleaning the air filter

Remove the air filter cover and the filter (24). Rinse it in warm soap suds. Check that the filter is dry before reassembly. An air filter that has been used for some time cannot be cleaned completely. Therefore, it must regularly be replaced with a new one. A damaged filter must always be replaced.

Fuel filter (Fig. 29)

Drain all fuel from fuel tank and pull fuel filter line from tank. Pull filter element out of holder assembly and rinse element in warm water with detergent.

Rinse thoroughly until all traces of detergent are eliminated. Squeeze, do not wring, away excess water and allow element to air dry.

NOTE

If element is hard due to excessive dirt buildup, replace it.

Spark plug (Fig. 30)

The spark plug condition is influenced by:

- An incorrect carburetor setting
- Wrong fuel mixture (too much oil in the gasoline)
- A dirty air filter
- Hard running conditions (such as cold weather)

These factors cause deposits on the spark plug electrodes, which may result in malfunction and starting difficulties. If the engine is low on power, difficult to start or runs poorly at idling speed, always check the spark plug first. If the spark plug is dirty, clean it and check the electrode gap. Re-adjust if necessary. The correct gap is 0.6 mm. The spark plug should be replaced after about 100 operation hours or earlier if the electrodes are badly eroded.

Muffler (Fig. 31)

Remove the muffler and clean out any excess carbon from the exhaust port or muffler inlet every 100 hours of operation.

Cylinder (Engine cooling) (Fig. 32)

The engine is air cooled, and air must circulate freely around engine and over cooling fins on cylinder head to prevent overheating.

Every 100 operating hours, or once a year (more often if conditions require), clean fins and external surfaces of engine of dust, dirt and oil deposits which can contribute to improper cooling.

NOTE

Do not operate engine with engine shroud or muffler guard removed as this will cause overheating and engine damage.

Angle transmission (Fig. 33)

Check angle transmission or angle gear for grease level about every 50 hours of operation by removing the grease filler plug on the side of angle transmission.

If no grease can be seen on the flanks of the gears, fill the transmission with quality lithium based multipurpose grease up to 3/4. Do not completely fill the transmission.

Blade

⚠ WARNING

Wear protective gloves when handling or performing maintenance on the blade. (Fig. 34)

- Use a sharp blade. A dull blade is more likely to snag and thrust. Replace the fastening nut if it is damaged and hard to tighten.
- When replacing blade, purchase one recommended by Hitachi, with a 25.4 mm (one inch) fitting hole.
- When installing a saw blade, always face the stamped side up. In the case of a 3 tooth blade, it can be used on either side.
- Use the correct blade for the type of work.
- When replacing blades, use appropriate tools.
- When cutting edges become dull, re-sharpen or file as shown in the illustration. Incorrect sharpening may cause excessive vibration.
- Discard blades that are bent, warped, cracked, broken or damaged in any way.

NOTE

When sharpening blade it is important to maintain an original shape of radius at the base of the tooth to avoid cracking.

Nylon head

Nylon line replacement

- Remove the cutting body cap by pushing inward the locking tabs on the side of the nylon head (Fig. 35). Take out the spool (Fig. 36), hook the new nylon line into the hole of the spool, then wind it around the spool (Fig. 37).

When the nylon line has been wound around the spool, temporarily fasten it in the opening of the spool at about 10 cm from the end. (Fig. 38) Then thread the nylon line through the hole on the side of the nylon head and place the cutting body cap in reverse order of the cap removal. Pull the right and left nylon lines until they are secured about 15 – 16 cm from the end. (Fig. 40)

NOTE

- The nylon head is designed for nylon lines with an outer diameter of 2.5 mm. Do not use nylon lines with a different outer diameter.
- Make sure that the right and left nylon lines are of equal length since vibrations will otherwise increase.

Maintenance schedule

Below you will find some general maintenance instructions. For further information please contact your Hitachi dealer.

Daily maintenance

- Clean the exterior of the unit.
- Check that the harness is undamaged.
- Check the blade guard for damage or cracks. Change the guard in case of impacts or cracks.
- Check that the cutting attachment is properly centred, sharp, and without cracks. An off-centre cutting attachment induces heavy vibrations that may damage the unit.
- Check that the cutting attachment nut is sufficiently tightened.
- Make sure that the blade transport guard is undamaged and that it can be securely fitted.
- Check that nuts and screws are sufficiently tightened.

Weekly maintenance









- Check the starter, especially the cord and return spring.
- Clean the exterior of the spark plug.
- Remove it and check the electrode gap. Adjust it to 0.6 mm, or change the spark plug.
- Clean the cooling fins on the cylinder and check that the air intake at the starter is not clogged.
- Check that the angle gear is filled with grease up to 3/4.
- Clean the air filter.

Monthly maintenance

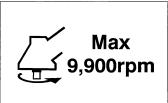
- Rinse the fuel tank with gasoline.
- Clean the exterior of the carburetor and the space around it.
- Clean the fan and the space around it.

SYMBOLBEDEUTUNGEN

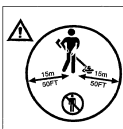
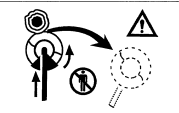
HINWEIS: Nicht alle Geräte sind mit diesen Symbolen versehen.

	<p>Symbole  WARNUNG Die folgenden Symbole werden für diese Maschine verwendet. Achten Sie darauf, diese vor der Verwendung zu verstehen.</p>		
	<p>Es ist wichtig, dass Sie sich mit den nachfolgenden Vorsichtsmaßnahmen und Warnungen vertraut machen und diese befolgen. Unvorsichtige oder unsachgemäße Handhabung des Geräts kann schwere oder tödliche Verletzungen zur Folge haben.</p>		<p>Zeigt die maximale Drehzahl der Welle an. Verwenden Sie kein Schneidzubehör, dessen Maximaldrehzahl unter diesem Wert liegt.</p>
	<p>Lesen, verstehen und befolgen Sie alle Warnungen und Anweisungen in dieser Anleitung und am Gerät selbst.</p>		<p>Handschuhe sind dann zu tragen, wenn dies notwendig ist, z.B. bei der Montage der Schneidausrüstung.</p>
	<p>Bei Gebrauch des Geräts immer Gesicht-, Kopf- und Gehörschutz tragen.</p>		<p>Rutschfestes Schuhwerk tragen, das guten Halt bietet.</p>
	<p>Kinder und Zuschauer in einem Abstand von 15 m vom Gerät halten. Falls sich jemand nähert, den Motor und das Zubehör sofort ausschalten.</p>		<p>Ein Messerstoß ist möglich, wenn das rotierende Messer im kritischen Bereich mit einem massiven Gegenstand in Berührung kommt. In diesem Fall kann es zu einer gefährlichen Reaktion kommen, bei der das gesamte Gerät und der Bediener einem heftigen Stoß ausgesetzt werden. Diese Reaktion wird als Messerstoß bezeichnet. Das Resultat ist u.U., dass der Bediener die Kontrolle über das Gerät verliert und schwere oder lebensgefährliche Verletzungen davonträgt. Messerstöße sind in Arbeitsbereichen, wo das zu schneidende Vegetationsmaterial nur schwer einsehbar ist, wahrscheinlicher.</p>
	<p>Auf hochgeschleuderte Gegenstände achten.</p>		

Inhalt

TEILEBEZEICHNUNGEN..... 14
 WARN- UND SICHERHEITSHINWEISE..... 15
 TECHNISCHE DATEN..... 16
 ZUSAMMENBAU 17
 BETRIEB..... 17
 WARTUNG..... 19

TEILEBEZEICHNUNGEN

Da dieses Handbuch für mehrere Modelle gilt, können die Abbildungen gegebenenfalls von Ihrem Gerät abweichen. Verwenden Sie die für Ihr Gerät geltenden Anweisungen.

1. Benzintank
2. Gashebel
3. Startgriff
4. Messerschutz
5. Schneid-Vorsatzgerät
6. Antriebswellenrohr
7. Griff
8. Tragegurtöse
9. Zündschalter
10. Tragegurt
11. Kupplungsgehäuse
12. Chokehebel
13. Motor
14. Winkelgetriebe
15. Kombischlüssel
16. Bedienungsanleitung

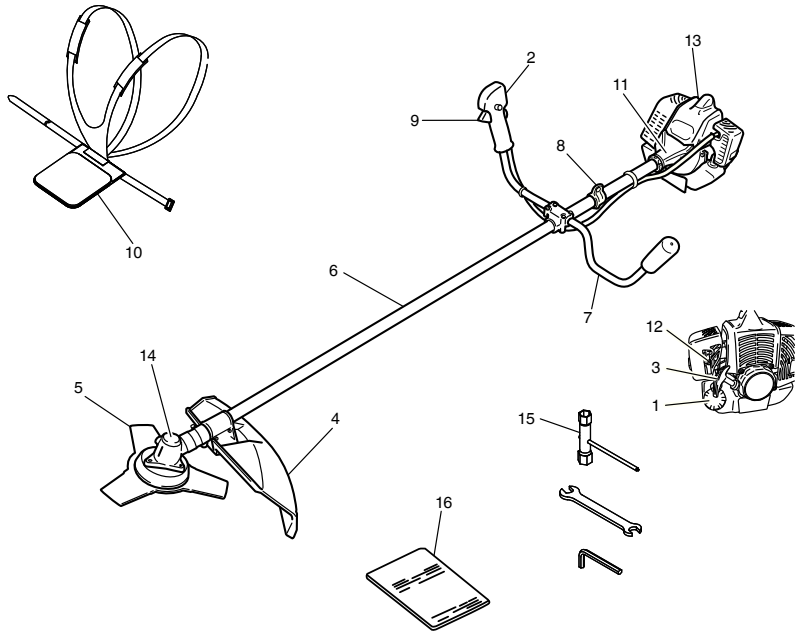

WARN- UND SICHERHEITSHINWEISE

Bedienersicherheit

- Immer einen Gesichtsschutz bzw. eine Schutzbrille tragen.
- Stets schwere lange Hosen, Stiefel und Handschuhe tragen.
- Das Arbeiten mit lockerer Kleidung, Schmuck, kurzen Hosen, Sandalen oder barfuß ist zu vermeiden. Das Haar ist so zu sichern, dass es nicht bis zu den Schultern herunterhängt.
- Das Gerät darf nicht von Personen bedient werden, die übermüdet oder krank sind oder unter Alkohol- oder Medikamenteneinfluss stehen.
- Unter keinen Umständen zulassen, dass ein Kind oder eine unerfahrene Person mit dem Gerät arbeitet.
- Gehörschutz tragen. Die Umgebung im Auge behalten. Auf Beistehende achten, die unter Umständen ein Problem signalisieren. Die Schutzbekleidung erst nach Abstellen des Motors wieder ablegen.
- Kopfschutz tragen.
- Der Motor darf nie innerhalb geschlossener Räume oder Gebäude gestartet bzw. betrieben werden. Einatmen der Abgase kann den Tod zur Folge haben.
- Die Griffe frei von Öl und Kraftstoff halten.
- Hände von den Schneiden fernhalten.
- Das Gerät nicht an der Schneidgaritur fassen bzw. halten.
- Das Gerät nach dem Ausschalten des Motors erst am Boden abstellen, wenn das Schneidwerkzeug zum Stillstand gekommen ist.
- Bei Dauereinsatz von Zeit zu Zeit eine Pause einlegen als vorbeugende Maßnahme gegen die Weißfingerkrankheit, die durch ständige Vibration verursacht wird.

⚠ WARNUNG

- Vibrationsdämpfungssysteme sind kein garantierter Schutz gegen die Weißfingerkrankheit bzw. das Karpaltunnelsyndrom. Daher ist bei regelmäßigem Dauereinsatz des Geräts der Zustand von Fingern und Handwurzel aufmerksam zu beobachten. Falls Symptome der oben genannten Krankheiten auftreten, sofort einen Arzt aufsuchen.
- Träger eines medizinischen elektrischen bzw. elektronischen Geräts (Herzschrittmacher u. dgl.) sollten sich vor dem Gebrauch eines Motorgeräts von Ihrem Arzt sowie dem Hersteller des Geräts diesbezüglich beraten lassen.

Geräte-/Maschinensicherheit

- Das Gerät vor jedem Einsatz einer eingehenden Kontrolle unterziehen. Beschädigte Teile ersetzen. Das Gerät auf auslaufenden Kraftstoff untersuchen und sicherstellen, dass alle Befestigungsteile vorhanden und sicher angezogen sind.
- Gerissene, ausgebrochene oder auf andere Weise beschädigte Teile sind vor dem Einsatz des Gerätes durch neue zu ersetzen.
- Es ist darauf zu achten, dass die Schutzvorrichtung ordnungsgemäß angebracht ist.
- Während der Vergasereinstellung dürfen sich andere Personen nicht in der Nähe aufhalten.
- Nur das vom Hersteller für dieses Gerät empfohlene Zubehör darf verwendet werden.

⚠ WARNUNG

Keinesfalls das Gerät in irgendeiner Weise abändern. Das Gerät nur für die Zwecke verwenden, für die es bestimmt ist.

Kraftstoffsicherheit

- Kraftstoff im Freien und von Funken und Feuer entfernt mischen und einfüllen.
- Einen für Kraftstoffe zugelassenen Behälter verwenden.
- In der Nähe des Kraftstoffs, des Geräts sowie beim Arbeiten mit dem Gerät ist das Rauchen zu unterlassen.
- Vor dem Starten des Motors muss eventuell verschütteter Kraftstoff restlos entfernt werden.
- Zum Starten des Motors das Gerät mindestens 3 m von der Kraftstoffzufüllstelle entfernen.
- Vor dem Abnehmen des Tankdeckels den Motor ausschalten.
- Vor der Einlagerung des Geräts den Kraftstofftank leeren. Es wird empfohlen, den Kraftstoff nach jedem Einsatz abzulassen. Mit gefülltem Tank ist das Gerät so zu lagern, dass kein Kraftstoff ausläuft.

- Gerät und Kraftstoff an einem Ort lagern, wo Kraftstoffdämpfe nicht mit Funken oder offenen Flammen von Wassererhitzern, Elektromotoren oder elektrischen Schaltern, Öfen usw. in Berührung kommen können.

⚠ WARNUNG

Kraftstoff ist leicht entflammbar, kann explodieren und schadet den Atemwegen, weshalb bei der Handhabung von und der Befüllung mit Kraftstoff entsprechend umsichtig vorzugehen ist.

Schneidsicherheit

- Das Gerät nur zum Mähen von Gras und zum Schneiden von Buschwerk und Unterholz einsetzen.
- Vor jedem Gebrauch die zu mähende Fläche inspizieren. Gegenstände entfernen, die hochgeschleudert werden oder sich im Mähkopf verfangen könnten.
- Zum Schutz der Atmungsorgane beim Mähen von Gras, auf dem Insektenvernichtungsmittel versprüht wurde, eine Aerosolschutzmaske tragen.
- Kinder, Tiere, Umstehende, Helfer usw. dürfen sich nicht innerhalb der 15 m-Gefahrenzone aufhalten. Den Motor sofort abstellen, wenn sich jemand nähert.
- Der Motor muss sich immer auf der rechten Körperseite befinden.
- Gerät fest mit beiden Händen halten.
- Auf sicheren Stand und gutes Gleichgewicht achten. Nicht zu weit vorbeugen.
- Schneidwerkzeug und Schalldämpfer bei laufendem Motor vom Körper fernhalten.
- Die Schneidgaritur stets unter der Gürtellinie halten.
- Bei Standortwechseln unbedingt den Motor ausschalten und sicherstellen, dass das Schneidwerkzeug still steht.
- Das Gerät niemals mit laufendem Motor auf dem Boden abstellen.
- Vor dem Entfernen von Schmutz oder Gras vom Schneidwerkzeug den Motor ausschalten und sicherstellen, dass die Kette zum Stillstand gekommen ist.
- Beim Arbeiten mit Motorgeräten stets einen Verbandskasten mitführen.
- Der Motor darf nie innerhalb geschlossener Räume oder Gebäude und/oder in der Nähe entflammbarer Flüssigkeiten gestartet bzw. betrieben werden. Einatmen der Abgase kann den Tod zur Folge haben.

Wartungssicherheit

- Das Gerät vorschriftsmäßig warten.
- Vor Durchführung von Wartungsarbeiten die Zündkerze entfernen, sofern es sich nicht um eine Vergasereinstellung handelt.
- Während der Vergasereinstellung dürfen sich andere Personen nicht in der Nähe aufhalten.
- Nur Original-Ersatzteile von Hitachi verwenden, wie vom Hersteller empfohlen.

Transport und Lagerung

- Das Gerät mit ausgeschaltetem Motor tragen und den Schalldämpfer vom Körper fernhalten.
- Den Motor abkühlen lassen, den Kraftstofftank entleeren und das Gerät sichern, bevor es gelagert oder in einem Fahrzeug transportiert wird.
- Vor der Einlagerung des Geräts den Kraftstofftank leeren. Es wird empfohlen, den Kraftstoff nach jedem Einsatz abzulassen. Mit gefülltem Tank ist das Gerät so zu lagern, dass kein Kraftstoff ausläuft.
- Das Gerät so lagern, dass es nicht in Kinderhände gerät.
- Das Gerät sorgfältig reinigen und warten, um es dann an einem trockenen Ort zu lagern.
- Bei Transport oder Lagerung darauf achten, dass der Zündschalter ausgeschaltet ist.
- Beim Transport in einem Fahrzeug den Klingschutz auf die Klinge aufsetzen.

In Situationen, die nicht in dieser Anleitung behandelt sind, entsprechende Vor- und Umsicht walten lassen. Sollten Sie Hilfe benötigen, wenden Sie sich an Ihren Hitachi-Fachhändler. Abschnitte, denen besondere Aufmerksamkeit gewidmet werden sollte, werden durch folgende Wörter hervorgehoben:











⚠️ WARNUNG
Kennzeichnet Anweisungen, deren Nichtbefolgung eine schwere Verletzung oder den Tod zur Folge haben kann.

VORSICHT
Kennzeichnet Anweisungen, deren Nichtbefolgung eine Verletzung oder Sachschaden zur Folge haben kann.

HINWEIS
Kennzeichnet nützliche Informationen für den vorschriftsmäßigen Gebrauch.

VORSICHT
Den Zugstarter (Anwerfvorrichtung) nicht zerlegen. Die in der Vorrichtung gespannte Feder kann Verletzungen verursachen.

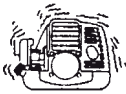
TECHNISCHE DATEN

Modell	CG40EAS/CG40EAS (P)	
 <p>Motorgroße (ml)</p>	39,8	
 <p>Zündkerze</p>	NGK BPMR6A oder gleichwertig	
 <p>Kraftstofftankvolumen (l)</p>	1,00	
 <p>Trockengewicht (kg)</p>	7,5	
 <p>Schalldruckpegel LpA (dB (A)) (EN27917)</p>	90	
 <p>Gemessener Schallpegel LwA (dB (A))</p> <p>Garantierter Schallpegel LwA (dB (A))</p>	 <p>108,8</p>	 <p>105</p>
	110	110
 <p>Vibrationspegel (m/s²) (ISO7916)</p> <p>Vorderer Griff Hinterer Griff</p> <p>Griff links Griff rechts</p>	 <p>—</p>	 <p>—</p>
	3,4	5,5
	3,4	5,3

HINWEIS
Die entsprechenden Geräusch-/Vibrationspegel werden als zeitgewichtete Energiesumme für Geräusch-/Vibrationspegel unter verschiedenen Arbeitsbedingungen mit folgender Zeitaufteilung berechnet: 1/2 Leerlauf, 1/2 schnell.
* Änderung der technischen Daten jederzeit vorbehalten.

ZUSAMMENBAU

Antriebswelle und Motor (Abb. 1)

Den Rohrblockierungsbolzen (1) um ungefähr zehn Schraubendrehungen lockern, so dass die Bolzenspitze das Antriebswellenrohr beim Einschieben nicht behindert. Halten Sie beim Einschieben des Antriebswellenrohrs den Rohrblockierungsbolzen so fest, dass Blockierungen durch das innere Zubehör vermieden werden.

Einige Modelle werden mit bereits vormontierter Antriebswelle geliefert.

HINWEIS

Wenn sich die Antriebswelle nur schwer bis zur Markierung einschieben lässt, die Antriebswelle am Schneidvorrichtungsende fassen und beim Einschieben im oder gegen den Uhrzeigersinn drehen. Den Blockierungsbolzen so anziehen, dass er in das Loch des Antriebswellenrohrs eingreift. Dann die Spanschraube fest anziehen (1).

Montage des Handgriffs

Den Griffhalter (2) von der Einheit entfernen. (Abb. 2)

Den Griff einsetzen und den Griffhalter mit vier Schrauben locker befestigen. Den Winkel je nach Bedarf ausrichten. Dann die Schrauben festziehen.

Das Schutzrohr mit Hilfe von Kabelklemmen (3) an der Antriebswelle oder dem Griff befestigen. (Abb. 3)

HINWEIS

Wenn der Abstand zwischen Schutzrohr und Griff oder Rohr zu groß ist, kann es sich während des Betriebs verfangen und zu ernsthaften Verletzungen führen. Das Schutzrohr nur in Griff- oder Rohrnähe anbringen.

Gaszug / Stoppkabel

Den Luftfilterdeckel abnehmen. (Abb. 4)

Die Stoppkabel anschließen. (Abb. 5)

Die Strebe (4) unter der auf das äußere Ende des Gaszugs (6) aufgeschraubten Mutter (5) einschieben und das Gaszugende (7) mit dem Vergaser (8) verbinden. Dann die Mutter (5) anziehen, um den Gaszug an der Strebe (4) zu befestigen. (Abb. 6)

HINWEIS

Überprüfen, ob die Vergaserdrosselklappe in die Ruhestellung zurückkehrt und ob sie durch Betätigung des Gashebels weit geöffnet werden kann.

Den mitgelieferten Schutzschlauch bis zum Luftfilterdeckel über Gaszug und Stoppkabel ziehen. (Abb. 7)

Einige Modelle werden mit bereits vormontierter Antriebswelle geliefert.

Anbringung des Messerschutzes (Abb. 8)

Die Schutzhalterung ist bereits an das Antriebswellenrohr montiert. Den Messerschutz an der Winkeltriebeseite (9) des Antriebswellenrohrs befestigen. Die Schutzhalterung sicher befestigen, damit der Messerschutz während der Arbeit nicht hin und her rutscht oder sich nach unten verschiebt.

VORSICHT

Der Messerschutz muss während des Betriebs angebracht sein.

Bei nicht angebrachtem Messerschutz kann es zu schweren Verletzungen kommen.

Messerschutzeinrichtungen sind mit einem Scharfkantenschutz ausgestattet. Gehen Sie vorsichtig damit um.

HINWEIS

- Vor Befestigung der Schutzverlängerung am Messerschutz muss der Scharfkantenschutz vom Messerschutz entfernt werden.

- Informationen zum Entfernen der Schutzverlängerung entnehmen Sie den Abbildungen. Wegen des Scharfkantenschutzes der Verlängerung unbedingt Handschuhe tragen. Dann nach dem Entfernen der Schraube die beiden quadratischen Laschen am Messerschutz nacheinander hineindrücken. (Abb. 10)

Montage des Schneidmessers (Abb. 11)

Bei der Montage eines Schneidmessers darauf achten, dass es keine Risse oder Beschädigungen aufweist und die Schneidkanten richtig ausgerichtet sind.

Das Kerbloch der Messerhalterung mit dem Loch im Getriebegehäuse ausrichten (Getriebegehäuse oben) und den Imbusschlüssel einführen, um die Drehung zu stoppen. Die Befestigungsmutter im Uhrzeigersinn drehen und Befestigungsmutter, Schutzabdeckung, Messerhaltekappe und gezahnte Sicherungsscheiben entfernen.

Bei der Anbringung des Schneidmessers folgendermaßen vorgehen: Den Imbusschlüssel in das Kerbloch der Messerhalterung und das Loch im Getriebegehäuse einführen. Dann Schneidmesser (Installationsrichtung wie in Abb. 13 angegeben überprüfen), Messerhaltekappe, Schutzabdeckung, und gezahnte Sicherungsscheiben in dieser Reihenfolge auf der Messerhalterung anbringen. Die Befestigungsmutter schließlich mit Hilfe eines Kombischlüssels durch Drehen gegen den Uhrzeigersinn fest anziehen. (Abb. 11)

VORSICHT

- Bei der Anbringung des Schneidmessers das Zentrierloch des Messers an den konvexen Teil der Messerhalterung anlegen und es mit der konkaven Fläche der Messerhaltekappe fixieren. Anschließend die Befestigungsmutter anziehen, um eine Exzentrizität des Schneidmessers zu vermeiden. (Abb. 11)
- Nach der Anbringung des Schneidmessers sicherstellen, das Imbus- und Kombischlüssel entfernt wurden.
- Vor der Inbetriebnahme überprüfen, ob das Messer ordnungsgemäß montiert ist.
- Vor Inbetriebnahme die Messerhaltekappe unter dem Schneidmesser auf Verschleiß oder Risse überprüfen. Wenn Beschädigungen oder Spuren von Abnutzung zu sehen sind, tauschen Sie sie aus, denn es handelt sich um ein Verschleißteil.

HINWEIS

Das Schneidmesser muss bei jeder Montage durch einen neuen Splint gehalten werden. (Abb. 11)

Montage des Nylonkopfs

Messerhalterung (10) am Getriebegehäuse anbringen. Einen Imbusschlüssel in das Loch im Getriebegehäuse einführen, um den Aufwindschutz (11) und den Nylonkopf (12) durch Drehen im Uhrzeigersinn zu befestigen.

HINWEIS

Messerhaltekappe, die hier nicht benötigt wird, für den nächsten Einsatz eines Metallmessers aufbewahren.

BETRIEB

Kraftstoff (Abb. 15)

⚠️ WARNUNG

- Die Motorsense ist mit einem Zweitaktmotor ausgestattet. Sie muss daher mit Kraftstoff-Ölgemisch betrieben werden. Beim Handhaben von und Auftanken mit Kraftstoff ist stets für gute Belüftung zu sorgen.
- Kraftstoff ist stark entflammbar und giftig und kann bei Einatmen oder Hautkontakt schwere Verletzungen verursachen. Beim Umgang mit Kraftstoff stets mit äußerster Vorsicht vorgehen. Bei der Handhabung von Kraftstoff in Gebäuden immer auf gute Belüftung achten.

Kraftstoff

- Stets einen bleifreien Markenkraftstoff mit einer Oktanzahl von 89 oder höher verwenden.

- Original-Zweitaktöl oder ein fertiges Zweitaktgemisch in einem Mischungsverhältnis von 25:1 bis 50:1 verwenden. Hierzu die Anweisungen am Zweitaktölbehälter beachten oder den Hitachi-Fachhändler um Rat fragen.
- Sollte Original-Zweitaktöl nicht zu beschaffen sein, ein qualitativ hochwertiges Öl mit Korrosionsschutz-Additiv verwenden, das laut Beschriftung speziell für luftgekühlte Zweitaktmotoren geeignet ist (Klassifikation JASO FC oder ISO EGC). Kein BIA- oder TCW-Mischöl (für wassergekühlte Zweitakter) verwenden.
- Unter keinen Umständen Mehrbereichsöl (10 W/30) oder Altöl verwenden.
- Kraftstoff und Öl immer in einem separaten sauberen Behälter mischen.

Zuerst die Hälfte des zu verwendenden Kraftstoffs einfüllen. Dann die ganze Ölmenge. Die Kraftstoffmischung verrühren (schütteln). Den restlichen Kraftstoff hinzufügen.

Die Kraftstoffmischung sorgfältig verrühren (schütteln), bevor sie in den Tank gefüllt wird.

Auftanken

WARNUNG

- Zum Auftanken immer den Motor ausschalten.
- Zum Auffüllen mit Kraftstoff den Kraftstofftankdeckel langsam aufdrehen, um einen eventuellen Überdruck im Tank abzulassen.
- Den Kraftstofftankdeckel nach dem Auftanken wieder fest zudrehen.
- Den Motor der Motorsense mindestens 3 m von der Auftankstelle entfernt starten.
- Eventuell auf die Kleidung geratene Kraftstoff sofort mit Seife auswaschen.
- Nach dem Auftanken sicherstellen, dass kein Kraftstoff ausläuft.

Vor dem Betanken des Geräts den Bereich um den Tankdeckel gut säubern, damit kein Schmutz in den Tank gerät. Den Behälter vor dem Betanken schütteln, um Öl und Kraftstoff gut zu mischen.

Starten (Abb. 16)

VORSICHT

Vor dem Anlassen sicherstellen, dass die Schneidvorrichtung nicht mit irgendwelchen Gegenständen in Berührung kommt.

1. Den Zündschalter (13) in die RUN-Position bringen. (**Abb. 16**)
* Die Ansaugpumpe (16) mehrmals betätigen, damit Kraftstoff durch das Rücklaufrohr fließt. (**Abb. 17**)
2. Bei gedrücktem Sicherheitshebel (14) (falls vorhanden) den Gashebel anziehen und dann den Sperrknopf (15) drücken. Danach langsam zuerst den Gashebel, dann den Sicherheitshebel loslassen. Dadurch wird die Drosselklappe in Startposition arretiert.
3. Den Choke in Schließstellung CLOSED (17) schieben. (**Abb. 18**)
4. Den Griff des Zugstarters gut mit der Hand festhalten, um Rückschläge zu verhindern, und in kräftiger, schneller Bewegung ziehen. (**Abb. 19**)
5. Wenn der Motor hörbar anspringt, den Choke wieder in die normale Betriebsstellung RUN (offen) zurückschieben. Dann noch einmal kräftig am Zugstarter ziehen.

HINWEIS

Sollte der Motor nicht anspringen, Schritte 2 bis 5 wiederholen.

6. Nach dem Anspringen des Motors am Gashebel ziehen, um den Sperrknopf zu lösen. Den Motor dann ca. 2 bis 3 Minuten warmlaufen lassen, bevor er belastet wird.

Schneiden (Abb. 20, 21, 22)

- Betreiben Sie beim Schneiden die Maschine mit einer Drehzahl von mehr als 6500 Umdrehungen pro Minute. Eine übermäßig lange Verwendung bei niedriger Drehzahl kann zum vorzeitigen Verschleiß der Kupplung führen.

- Gras von links nach rechts schneiden.
- Ein Messerstoß ist möglich, wenn das rotierende Messer im kritischen Bereich mit einem massiven Gegenstand in Berührung kommt.
In diesem Fall kann es zu einer gefährlichen Reaktion kommen, bei der das gesamte Gerät und der Bediener einem heftigen Stoß ausgesetzt werden. Diese Reaktion wird als Messerstoß bezeichnet. Das Resultat ist u.U., dass der Bediener die Kontrolle über das Gerät verliert und schwere oder lebensgefährliche Verletzungen davonträgt. Messerstöße sind in Arbeitsbereichen, wo das zu schneidende Vegetationsmaterial nur schwer einsehbar ist, wahrscheinlicher.
- Den Tragegurt gemäß der Abbildung anlegen. Da sich das Messer gegen den Uhrzeigersinn dreht, wird empfohlen, das Gerät bei der Arbeit von rechts nach links zu führen, um die bestmögliche Schneidwirkung zu erreichen. Andere Personen sollten einen Sicherheitsabstand von mindestens 15 m einhalten.

HINWEIS

Drücken Sie im Falle eines Notfalls den Schnellauslöseknopf oder ziehen Sie die Schnellauslöseklappe. (**Abb. 23**)

Verwendung des Tragegurts

Den Tragegurt wie abgebildet **Abb. 21** über die Schultern legen und an der Einhängöse des Geräts einhängen. Die Länge des Tragegurts auf eine komfortable Position einstellen. (**Abb. 21**)

Um das Gerät vom Tragegurt zu lösen, das Geräts mit einer Hand fest am Hauptrohr halten und den Haken (19) des Tragegurts aus der Einhängöse (20) entfernen. (**Abb. 23-a**)

Wiederanbringen des Hakens nach Verwendung der Schnellauslösevorrichtung.

Die Führung verläuft durch die Schnalle (21) des Hakens (19) zur Metallplatte (22) des Tragegurts und durch die Platte (23) der Schnellauslösevorrichtung zur Metallplatte (22) des Tragegurts. (**Abb. 23-b**)

Nach Anbringung der Schnalle am Tragegurt durch Ziehen am Haken (19) sicherstellen, dass der Haken (19) fest mit dem Tragegurt verbunden ist, dann den Tragegurt in die Einhängöse (20) einhängen. (**Abb. 23-a**)

WARNUNG

- Bei Verwendung des Geräts den Tragegurt tragen und das Gerät vorschriftsmäßig mit beiden Händen halten.
In einer Gefahrensituation die Motorsense durch Ziehen der Schnellauslösevorrichtung (18) am Tragegurt wie in **Abb. 23-a** angezeigt in Pfeilrichtung vom Körper trennen.
- Wenn die Schneidvorrichtung bei der Arbeit Steine oder andere Gegenstände berührt, den Motor ausschalten und kontrollieren, ob Messer oder sonstige Teile beschädigt worden sind. Wenn sich Gras oder Pflanzenteile in der Schneidvorrichtung verfangen haben, den Motor ausschalten und die Fremdkörper entfernen.

HINWEIS

Wenn die Schnellauslösevorrichtung betätigt und das Gerät nicht gehalten wird, fällt es auf den Boden. Die Schnellauslösevorrichtung betätigen und dabei das Hauptrohr des Geräts mit einer Hand festhalten.

Vor Inbetriebnahme sicherstellen, dass die Schnellauslösevorrichtung des Tragegurts ordnungsgemäß funktioniert.

Stoppen (Abb. 24)

Verringern Sie die Motordrehzahl und lassen Sie den Motor einige Minuten im Leerlauf laufen, bevor Sie den Zündschalter ausschalten (13).

WARNUNG

Schneidwerkzeug kann auch nach dem Ausschalten des Motors oder Freigeben des Leistungsreglers Verletzungen verursachen, solange es sich weiterdreht. Das Gerät nach dem Ausschalten des Motors erst am Boden abstellen, wenn das Schneidwerkzeug zum Stillstand gekommen ist.

Verwendung des Nylonkopfs

Betreiben Sie beim Schneiden die Maschine mit einer Drehzahl von mehr als 6500 Umdrehungen pro Minute. Eine übermäßig lange Verwendung bei niedriger Drehzahl kann zum vorzeitigen Verschleiß der Kupplung führen.

Dieses Produkt ist so konzipiert, dass der Schneidvorgang gestoppt wird, wenn der Nylonfaden eine Länge von 16 cm erreicht.

WARNUNG

Schneidwerkzeug kann auch nach dem Ausschalten des Motors oder Freigeben des Leistungsreglers Verletzungen verursachen, solange es sich weiterdreht. Das Gerät nach dem Ausschalten des Motors erst am Boden abstellen, wenn das Schneidwerkzeug zum Stillstand gekommen ist.

Eine möglichst geringe Motordrehzahl wählen und mit dem Gerätekopf auf den Boden tippen. (Abb. 25) Der Nylonfaden kann auch von Hand ausgezogen werden, der Motor muss allerdings vollkommen zum Stillstand gekommen sein. (Abb. 26)

Den Nylonfaden vor jeder Verwendung des Geräts auf die korrekte Länge von 11–14 cm einstellen.

WARTUNG

WARTUNG, AUSTAUSCH ODER REPARATUR DER ABGASKONTROLLVORRICHTUNGEN UND -SYSTEME KANN VON JEDER AUF KLEINMOTOREN (NICHT FÜR DEN STRASSENVERKEHR VORGEGEHENE MOTOREN) SPEZIALISIERTEN FACHWERKSTATT ODER PERSON DURCHFÜHRT WERDEN.

Vergasereinstellung (Abb. 27)

WARNUNG

- Das Schneidwerkzeug kann während der Vergasereinstellung rotieren.
- Den Motor niemals mit nicht montierter Kupplungsabdeckung (Seitengehäuse) oder nicht angebrachtem Rohr starten! Anderenfalls könnte sich die Kupplung lösen und Verletzungen verursachen.

Im Vergaser werden Luft und Kraftstoff gemischt. Die Grundeinstellung des Vergasers wurde beim werkseitigen Probelauf des Motors bereits vorgenommen. Je nach Klima und Höhenlage des Einsatzorts kann eine Korrektur dieser Einstellung erforderlich werden. Der Vergaser bietet eine Einstellmöglichkeit:
T = Leerlauf-Einstellschraube.

Einstellung des Leerlaufs (T)

Der Luftfilter muss sauber sein. Bei korrekter Einstellung dreht das Schneidwerkzeug sich im Leerlauf nicht mit. Falls eine Einstellung notwendig ist, bei laufendem Motor die Leerlauf-Einstellschraube T (im Uhrzeigersinn) hineindrehen, bis das Schneidwerkzeug sich zu drehen beginnt. Die Schraube danach (gegen den Uhrzeigersinn) wieder herausdrehen, bis sich das Schneidwerkzeug nicht mehr mitdreht. Die Leerlaufdrehzahl ist richtig eingestellt, wenn der Motor in jeder Lage gut unterhalb der Drehzahl läuft, bei der das Schneidwerkzeug sich zu drehen beginnt.

Wenn die Leerlaufdrehzahl nicht so eingestellt werden kann, dass sich das Schneidwerkzeug nicht mitdreht, Ihren Hitachi-Fachhändler aufsuchen.

HINWEIS

Die Standard-Leerlaufdrehzahl liegt bei 2500 bis 3000 Umdrehungen pro Minute.

WARNUNG

Im Leerlauf darf sich das Schneidwerkzeug auf keinen Fall mitdrehen.

Luftfilter (Abb. 28)

Den Luftfilter regelmäßig von Staub und Schmutz befreien zur Vermeidung von:

- Vergaserstörungen
- Startschwierigkeiten
- Leistungsverminderung
- Unnötigem Verschleiß von Motorteilen
- Unnormal hohem Kraftstoffverbrauch

Den Luftfilter mindestens einmal täglich reinigen, bei extremer Staubbelastung entsprechend häufiger.

Reinigung des Luftfilters

Den Luftfilterdeckel abnehmen und den Filter (24) herausnehmen. Den Filter in warmer Seifenlauge spülen. Den Luftfilter erst wieder einbauen, wenn er vollständig trocken ist. Ein Luftfilter, der bereits längere Zeit verwendet wurde, wird nicht vollständig sauber. Er sollte daher in regelmäßigen Abständen durch einen neuen ersetzt werden. Ein beschädigter Luftfilter muss umgehend ausgetauscht werden.

Kraftstofffilter (Abb. 29)

Den Kraftstoff vollständig aus dem Tank ablassen und die Kraftstofffilterleitung aus dem Tank entfernen. Den Filtereinsatz aus der Haltevorrichtung ziehen und in warmem Wasser mit Reinigungsmittel ausspülen.

Danach sorgfältig abspülen, bis alle Reinigungsmittelreste entfernt sind. Überschüssiges Wasser herausdrücken (nicht auswingen), und den Einsatz dann an der Luft trocknen lassen.

HINWEIS

Aufgrund von übermäßiger Verschmutzung hart gewordene Filter durch neue ersetzen.

Zündkerze (Abb. 30)

Der Zustand der Zündkerze wird durch folgende Faktoren beeinträchtigt:

- Eine falsche Vergasereinstellung
- Falsches Kraftstoffgemisch (zu viel Öl im Benzin)
- Einen verschmutzten Luftfilter
- Harte Einsatzbedingungen (z.B. bei kalter Witterung)

Diese Faktoren verursachen Ablagerungen an den Elektroden der Zündkerze, die zu Betriebsstörungen und Startschwierigkeiten führen können. Wenn der Motor einen Leistungsabfall zeigt, schwer zu starten ist oder im Leerlauf ungleichmäßig läuft, immer als erstes die Zündkerze kontrollieren. Ist die Zündkerze verschmutzt, so ist sie zu reinigen und der Elektrodenabstand zu prüfen. Falls erforderlich Justierung vornehmen. Der korrekte Abstand beträgt 0,6 mm. Die Zündkerze ist nach ungefähr 100 Betriebsstunden bzw. bei starkem Verschleiß der Elektroden auszutauschen.

Schalldämpfer (Abb. 31)

Alle 100 Betriebsstunden den Schalldämpfer abnehmen und Rußablagerungen im Auslassstutzen oder Schalldämpfereinfluss entfernen.

Zylinder (Motorkühlung) (Abb. 32)

Der Motor ist luftgekühlt, weshalb die freie Luftzirkulation um den Motor und über die Kühlrippen am Zylinderkopf gewährleistet sein muss, um Überhitzung zu vermeiden.

Alle 100 Betriebsstunden oder einmal jährlich (bei extremen Einsatzbedingungen in entsprechend kürzeren Intervallen) die Rippen und Außenflächen des Motors von Staub, Schmutz und Ölablagerungen befreien, welche die Kühlwirkung beeinträchtigen.

HINWEIS

Den Motor nicht ohne Verkleidung oder Schalldämpferschutz laufen lassen, da es sonst zur Überhitzung und Beschädigung des Motors kommen kann.

Winkelgetriebe (Abb. 33)

Die Schmierung des Winkelgetriebes etwa alle 50 Betriebsstunden durch Entfernen des Schmierstopfens auf der Winkelgetriebeseite prüfen.

Falls an den Getriebeflanken kein Schmierfett sichtbar ist, das Getriebe zu 3/4 mit einem guten Mehrzweckfett auf Lithiumbasis füllen. Das Getriebe nie ganz mit Schmierfett füllen.

Klinge



WARNUNG

Tragen Sie bei Arbeiten am Messer stets Schutzhandschuhe. (Abb. 34)

- Ein scharfes Messer verwenden. Ein stumpfes Messer neigt eher zum Festklemmen oder Verursachen von Stößen. Die Befestigungsmutter austauschen, falls sie beschädigt oder schwer anzuziehen ist.
- Als Austauschmesser nur von Hitachi empfohlene Messer mit einer Befestigungsbohrung von 25,4 mm (1 Zoll) verwenden.
- Beim Einspannen eines Sägeblatts muss die Stanzseite stets nach oben weisen. Ein dreizahniges Sägeblatt lässt sich beidseitig verwenden.
- Die für die Art der Arbeit geeignete Klinge verwenden.
- Beim Austausch der Klinge das geeignete Werkzeug verwenden.
- Stumpf gewordene Schneidkanten gemäß der Abbildung schärfen oder feilen. Falsches Schärfen kann zu übermäßig hoher Vibration führen.
- Messer aussondern, die verbogen, verzogen, rissig, gebrochen oder in anderer Weise beschädigt sind.

HINWEIS

Beim Schärfen der Klinge ist es wichtig, dass die ursprüngliche Radiusform an der Zahnbasis erhalten bleibt, um Rissbildung zu vermeiden.

Nylonkopf

Auswechseln des Nylonkopfs

- Die Schneidkörperkappe durch Eindrücken der Verriegelungslaschen an der Seite des Nylonkopfs entfernen (Abb. 35). Die Spule herausnehmen (Abb. 36), den neuen Nylonfaden in die Spulenöffnung einhängen und um die Spule wickeln (Abb. 37).
Nach dem Wickeln des Nylonfadens um die Spule diesen vorübergehend im Abstand von ca. 10 cm zum Ende in der Spulenöffnung befestigen. (Abb. 38) Anschließend den Nylonfaden durch die Öffnung an der Seite des Nylonkopfs führen und die Schneidkörperkappe in umgekehrter Reihenfolge wie bei der Entfernung der Kappe wieder anbringen. Am rechten und linken Nylonfaden ziehen, bis diese mit einem Abstand von ca. 15–16 cm zum Ende fixiert sind. (Abb. 40)

HINWEIS

- Der Nylonkopf ist für Nylonfäden mit einem Außendurchmesser von 2,5 mm vorgesehen. Nylonfäden anderer Außendurchmesser dürfen nicht verwendet werden.
- Sicherstellen, dass der rechte und der linke Nylonfaden gleich lang sind, anderenfalls kann es zu erhöhter Vibration kommen.

Wartungsplan

Im Folgenden sind einige allgemeine Wartungsanweisungen aufgeführt. Weitergehende Informationen erhalten Sie bei Ihrem Hitachi-Fachhändler.

Tägliche Wartung

- Das Äußere des Geräts reinigen.
- Den Tragegurt auf Schäden überprüfen.
- Den Messerschutz auf Schäden oder Risse überprüfen. Den Messerschutz im Falle von mechanischen Schäden oder Rissen austauschen.
- Das Schneidwerkzeug muss gut zentriert, scharf und frei von Rissen sein. Eine schlecht zentrierte Schneidvorrichtung verursacht Vibrationen, die das Gerät beschädigen können.
- Den festen Sitz der Schneidvorrichtungsmutter überprüfen.
- Sicherstellen, dass der Messerschutz unbeschädigt ist und fest angebracht werden kann.
- Prüfen, ob Mutter und Schrauben ausreichend fest angezogen sind.

Wöchentliche Wartung









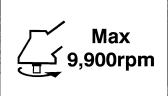

- Den Starter prüfen; insbesondere das Seil und die Rückholfeder.
- Die Zündkerze äußerlich reinigen.
- Zündkerze entfernen und den Elektrodenabstand kontrollieren. Den Abstand auf 0,6 mm einstellen oder die Zündkerze auswechseln.
- Die Kühlrippen des Zylinders reinigen und die Luftschlitze am Startergehäuse auf Verstopfung kontrollieren.
- Kontrollieren, ob das Winkelgetriebe zu 3/4 mit Schmiermittel gefüllt ist.
- Luftfilter reinigen.

Monatliche Wartung

- Den Kraftstoffbehälter mit Benzin reinigen.
- Das Äußere des Vergasers und seine Umgebung reinigen.
- Den Lüfter und seine Umgebung reinigen.

ΕΠΕΞΗΓΗΣΗ ΣΥΜΒΟΛΩΝ

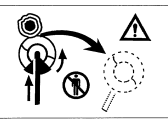
ΣΗΜΕΙΩΣΗ: Δεν υπάρχουν σε ορισμένες συσκευές.

	<p>Σύμβολα  ΠΡΟΕΙΔΟΠΟΙΗΣΗ Τα παρακάτω δείχνουν τα σύμβολα που χρησιμοποιούνται στο μηχανήμα. Βεβαιωθείτε ότι κατανοείτε τη σημασία τους πριν τη χρήση.</p>		
	<p>Είναι σημαντικό να διαβάσετε, να κατανοήσετε πλήρως και να τηρήσετε τις ακόλουθες υποδείξεις ασφάλειας και προειδοποίησης. Η ακατάλληλη ή αμελής χρήση της συσκευής μπορεί να προκαλέσει σοβαρούς τραυματισμούς.</p>		<p>Ένδειξη μέγιστου ταχύτητας στροφών του άξονα. Μη χρησιμοποιείτε το εξάρτημα κοπής του οποίου οι μέγιστες στροφές ανά λεπτό είναι λιγότερες από τις στροφές ανά λεπτό του άξονα.</p>
	<p>Διαβάστε, κατανοήστε και ακολουθήστε όλες τις προειδοποιήσεις και οδηγίες αυτού του εγχειριδίου της συσκευής.</p>		<p>Όπου είναι απαραίτητο πρέπει να φοριούνται γάντια, π.χ., κατά τη συναρμολόγηση του εξοπλισμού κοπής.</p>
	<p>Φοράτε πάντα προστατευτικά γυαλιά, κράνος και προστατευτικά αυτιών όταν χρησιμοποιείτε τη συσκευή.</p>		<p>Χρησιμοποιείτε αντι-ολισθητικά και ενισχυμένα υποδήματα.</p>
	<p>Κρατείστε τα παιδιά, τους παραβρισκόμενους και τους βοηθούς 15 μ μακριά από τη συσκευή. Εάν σας πλησιάσει κάποιος, σταματήστε τον κινητήρα και το εξάρτημα κοπής αμέσως.</p>		<p>Μπορεί να παρουσιαστεί προωστική ισχύς λεπίδας όταν η περιστρεφόμενη λεπίδα έρθει σε επαφή με ένα στερεό αντικείμενο στην κρίσιμη επιφάνεια. Μπορεί να προκληθεί μια επικίνδυνη αντίδραση έχοντας ως αποτέλεσμα τη βίαιη εξακόντιση ολόκληρης της συσκευής και του χειριστή της. Αυτό το φαινόμενο ονομάζεται προωστική ισχύς λεπίδας. Ως αποτέλεσμα, ο χειριστής μπορεί να χάσει τον έλεγχο της συσκευής κάτι το οποίο μπορεί να προκαλέσει σοβαρό ή θανατηφόρο τραυματισμό. Η προωστική ισχύς της λεπίδας είναι πιθανότερο να εμφανιστεί σε περιοχές όπου είναι δύσκολο να δει κάποιος το υλικό προς κοπή.</p>
	<p>Προσοχή στα αντικείμενα που μπορούν να πέσουν.</p>		

Περιεχόμενα

ΤΙ ΕΙΝΑΙ ΤΙ	22
ΠΡΟΕΙΔΟΠΟΙΗΣΕΙΣ ΚΑΙ ΥΠΟΔΕΙΞΕΙΣ ΑΣΦΑΛΕΙΑΣ	23
ΤΕΧΝΙΚΑ ΧΑΡΑΚΤΗΡΙΣΤΙΚΑ	24
ΔΙΑΔΙΚΑΣΙΕΣ ΣΥΝΑΡΜΟΛΟΓΗΣΗΣ	25
ΔΙΑΔΙΚΑΣΙΑ ΛΕΙΤΟΥΡΓΙΑΣ	25
ΣΥΝΤΗΡΗΣΗ	27

ΤΙ ΕΙΝΑΙ ΤΙ

Καθώς αυτό το εγχειρίδιο καλύπτει παραπάνω από ένα μοντέλα, μπορεί να υπάρχουν κάποιες διαφορές ανάμεσα στις εικόνες και στη συσκευή σας. Χρησιμοποιείστε τις οδηγίες που αντιστοιχούν στη συσκευή σας.

1. Καπάκι καυσίμου
2. Ντίτζα γκαζιού
3. Χερούλι εκκίνησης
4. Προφυλακτήρας λεπίδας
5. Εξάρτημα κοπής
6. Σωλήνας άξονα μετάδοσης κίνησης
7. Λαβή
8. Στροφέιο ανάρτησης
9. Διακόπτης ανάφλεξης
10. Λουρί
11. Περίβλημα συμπλέκτη
12. Μοχλός τσοκ
13. Κινητήρας
14. Γωνιακή μετάδοση
15. Πολλαπλό μηχανικό κλειδί
16. Οδηγίες χειρισμού

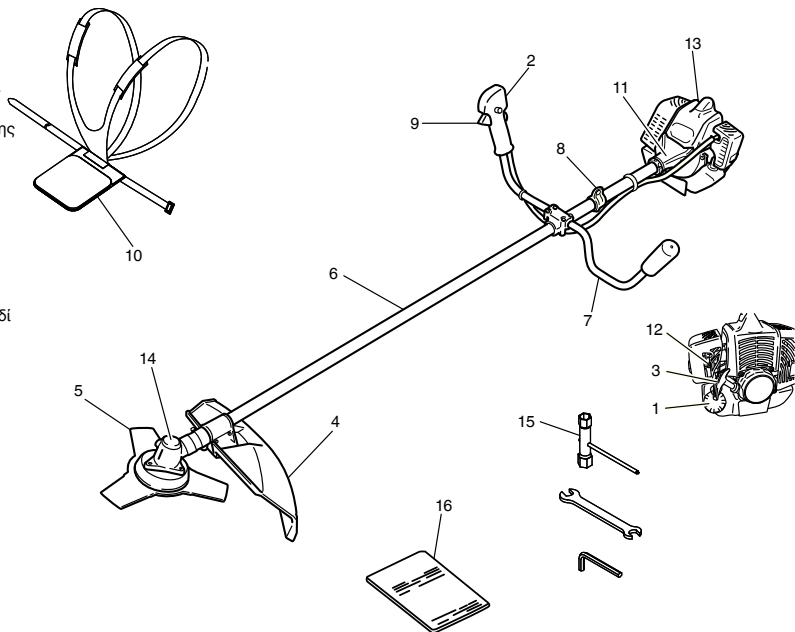

ΠΡΟΕΙΔΟΠΟΙΗΣΕΙΣ ΚΑΙ ΥΠΟΔΕΙΞΕΙΣ ΑΣΦΑΛΕΙΑΣ

Ασφάλεια χρήστη

- Πάντοτε να φοράτε μια προστατευτική προσωπίδα ή προστατευτικά γυαλιά.
- Πάντα να φοράτε χοντρό, μακρύ παντελόνι και γάντια. Μην φοράτε φαρδιά ρούχα, κοσμήματα, κοντά παντελόνια, σανδάλια ή να είστε ξυπόλυτοι. Ασφαλίστε τα μαλλιά σας σε ύψος πάνω από τον ώμο.
- Μην κάνετε χρήση αυτού του εργαλείου όταν ήσαστε κουρασμένοι, άρρωστοι ή υπό την επήρεια αλκοόλ, ναρκωτικών ή φαρμάκων.
- Ποτέ μην επιτρέψετε σε ένα παιδί να ή ένα άπειρο άτομο να χειριστεί αυτό το εργαλείο.
- Φοράτε προστατευτικά ακοής. Δώστε προσοχή γύρω σας. Προσέξτε τους παραβρισκόμενους ή οποίοι μπορεί να σας υποδεικνύουν κάποιο πρόβλημα. Αφαιρέστε αμέσως τον εξοπλισμό ασφαλείας μετά το σβήσιμο του κινητήρα.
- Φοράτε προστατευτικό κεφαλής.
- Ποτέ μην ξεκινάτε ή λειτουργείτε τον κινητήρα μέσα σε ένα κλειστό δωμάτιο ή κτίριο. Η εισπνοή των καυσαερίων της εξάτμισης μπορεί να επιφέρει το θάνατο.
- Διατηρείτε τις λαβές καθαρές από λάδι και καύσιμα.
- Κρατάτε τα χέρια μακριά από το εξάρτημα κοπής.
- Μην αρπάζετε ή κρατάτε τη συσκευή από το εξάρτημα κοπής.
- Όταν η συσκευή είναι κλειστή, βεβαιωθείτε ότι το εξάρτημα κοπής έχει σταματήσει να λειτουργεί πριν τοποθετήσετε τη συσκευή κάτω.
- Κατά την παρατεταμένη λειτουργία, κατά διαστήματα κάνετε ένα διάλειμμα για να αποφύγετε το πιθανό σύνδρομο της δόνησης χεριού-βραχιονίου (HAVS) που προκαλείται από την έντονη δόνηση.

⚠️ ΠΡΟΕΙΔΟΠΟΙΗΣΗ

- Τα συστήματα κατά της δόνησης δεν εγγυώνται ότι δεν θα υποστείτε το σύνδρομο χεριού-βραχιονίου ή ένα σύνδρομο καρπιαίου σωλήνα. Για αυτό θα πρέπει οι τακτικοί χρήστες να ελέγχουν συχνά την κατάσταση των χεριών και δακτύλων τους. Αν παρουσιαστεί κάποιο από τα παραπάνω συμπτώματα, συμβουλευτείτε άμεσα έναν ιατρό.
- Εάν χρησιμοποιείτε κάποιες ηλεκτρικές/ηλεκτρονικές ιατρικές συσκευές όπως έναν βηματοδότη, συμβουλευτείτε τον ιατρό όπως επίσης και τον κατασκευαστή της συσκευής πριν την χρήση στο οποιοδήποτε μηχανοκίνητου εξοπλισμού.

Ασφάλεια συσκευής/μηχανήματος

- Ελέγξτε όλη τη συσκευή/μηχάνημα πριν από κάθε χρήση. Αντικαταστήστε τα εξαρτήματα που έχουν φθαρεί. Ελέγξτε τις διαρροές καυσίμου και βεβαιωθείτε ότι όλοι οι σύνδεσμοι βρίσκονται στη θέση τους και είναι σφικμένοι.
- Αντικαταστήστε τα εξαρτήματα που παρουσιάζουν ρωγμές, ραγίσματα ή έχουν πάθει οποιοδήποτε ζημιά, πριν την χρήση της συσκευής/μηχανήματος.
- Σιγουρευτείτε ότι ο προφυλακτήρας ασφαλείας είναι κατάλληλα τοποθετημένος.
- Κρατήστε τα άλλα άτομα μακριά όταν ρυθμίζετε το καρμπυρατέρ.
- Χρησιμοποιείτε μόνο ανταλλακτικά που συστήνονται για αυτή τη συσκευή/μηχάνημα από τον κατασκευαστή.

⚠️ ΠΡΟΕΙΔΟΠΟΙΗΣΗ

- Ποτέ μην τροποποιείτε τη συσκευή/μηχάνημα με οποιοδήποτε τρόπο. Μην χρησιμοποιείτε τη συσκευή/μηχάνημα για άλλη χρήση εκτός από αυτή για την οποία προορίζεται.

Ασφάλεια καυσίμου

- Ανακατεύετε και ριχνάτε το καύσιμο σε εξωτερικό χώρο και όπου δεν υπάρχουν σπινθηρές ή φλόγες.
- Χρησιμοποιείτε ένα δοχείο κατάλληλο για καύσιμα.
- Μην καπνίζετε ή επιτρέψετε το κάπνισμα κοντά σε καύσιμα ή στη συσκευή/μηχάνημα ή κατά την χρήση της συσκευής/μηχανήματος.
- Σκουπίστε όλες τις κηλίδες καυσίμου πριν την εκκίνηση του κινητήρα.

- Μετακινήθειτε τουλάχιστον 3 μέτρα μακριά από την περιοχή τροφοδοσίας καυσίμου πριν την εκκίνηση του κινητήρα.
- Σταματήστε τον κινητήρα πριν την αφαίρεση του καπακιού του καυσίμου.
- Αδειάστε τη δεξαμενή πριν την αποθήκευση της συσκευής/μηχανήματος. Συνιστάται το αδειάσιμο του καυσίμου μετά από κάθε χρήση. Αν το καύσιμο παραμείνει στη δεξαμενή, αποθηκεύστε το ώστε να μην υπάρξει διαρροή.
- Αποθηκεύστε τη συσκευή/μηχάνημα και το καύσιμο σε χώρο όπου οι ατμοί του καυσίμου δεν μπορούν να φτάσουν σε σπινθηρές ή ανοικτές φλόγες από θερμαντήρες νερού, ηλεκτρικούς κινητήρες ή διακόπτες, λέβητες κλπ.

⚠️ ΠΡΟΕΙΔΟΠΟΙΗΣΗ

Το καύσιμο μπορεί με ευκολία να αναφλεγεί, εκραγεί ή να εισπνευστεί από ατμοί του, έτσι προσέξτε ιδιαίτερα κατά τον χειρισμό ή το γέμισμα του καυσίμου.

Ασφάλεια κοπής

- Μη κόβετε οποιοδήποτε άλλο υλικό εκτός από γρασίδι και θάμνους.
- Ελέγξτε τη περιοχή κοπής πριν από κάθε χρήση. Αφαιρέστε αντικείμενα τα οποία μπορούν να πεταχτούν ή να μπλεχτούν.
- Για την προστασία της αναπνοής, φορέστε μια μάσκα προστασίας ενάντια στα αερολύματα κατά την κοπή του γρασιδιού στο οποίο προηγήθηκε ψεκασμός φυτοφαρμάκου.
- Κρατήστε τους άλλους συμπεριλαμβανόμενων των παιδιών, ζώων και τους παραβρισκόμενους και βοηθούς 15 μ μακριά από τη ζώνη κινδύνου. Σταματήστε τον κινητήρα αμέσως όταν κάποιος σας πλησιάσει.
- Πάντα κρατάτε τον κινητήρα στη δεξιά πλευρά του σώματός σας.
- Κρατείστε τη συσκευή/μηχάνημα γερά και με τα δύο χέρια.
- Διατηρήστε σταθερό πάτημα και ισορροπία. Μην τεντώνεστε.
- Κρατήστε όλα τα μέρη του σώματός σας μακριά από το σιγαστήρα και το εξάρτημα κοπής όταν η μηχανή λειτουργεί.
- Κρατείστε το εξάρτημα κοπής κάτω από το ύψος της μέσης.
- Κατά την μετακίνησή σας σε μια νέα περιοχή εργασίας, φροντίστε να σβήσετε το μηχάνημα και διασφαλίστε ότι όλα τα εξαρτήματα κοπής είναι σταματημένα.
- Ποτέ να μη τοποθετείτε το μηχάνημα στο έδαφος όταν αυτό βρίσκεται σε λειτουργία.
- Πάντοτε να διασφαλίζετε ότι ο κινητήρας είναι εκτός λειτουργίας και τα εξαρτήματα κοπής είναι πλήρως σταματημένα πριν καθαρίσετε τα θραύσματα ή αφαιρέσετε το γρασίδι από τα εξαρτήματα κοπής.
- Πάντοτε να έχετε ένα κουτί πρώτων βοηθειών όταν χειρίζεστε οποιοδήποτε μηχανοκίνητο εργαλείο.
- Ποτέ να μην ξεκινάτε ή λειτουργείτε τον κινητήρα μέσα σε ένα κλειστό δωμάτιο ή κτίριο ή/και κοντά σε ένα ευφλεκτο υγρό. Η εισπνοή των καυσαερίων της εξάτμισης μπορεί να επιφέρει το θάνατο.

Ασφάλεια συντήρησης

- Διατηρήστε τη συσκευή/μηχάνημα σύμφωνα με τις απαιτούμενες διαδικασίες.
- Αποσυνδέστε το μπουζί πριν από την εκτέλεση της συντήρησης εκτός από την περίπτωση των ρυθμίσεων του καρμπυρατέρ.
- Κρατήστε τα άλλα άτομα μακριά όταν ρυθμίζετε το καρμπυρατέρ.
- Χρησιμοποιείτε μόνο αυθεντικά ανταλλακτικά της Hitachi όπως συνιστάται από τον κατασκευαστή.

Μεταφορά και αποθήκευση

- Μεταφέρετε τη συσκευή/μηχάνημα με το χέρι με τη μηχανή σταματημένη και το σιγαστήρα μακριά από το σώμα σας.
- Αφήστε τη μηχανή να κρυώσει, αδειάστε τη δεξαμενή καυσίμου και ασφαλίστε τη συσκευή/μηχάνημα πριν την αποθήκευση ή μεταφορά σε ένα όχημα.
- Αδειάστε τη δεξαμενή πριν την αποθήκευση της συσκευής/μηχανήματος. Συνιστάται το αδειάσιμο του καυσίμου μετά από κάθε χρήση. Αν το καύσιμο παραμείνει στη δεξαμενή, αποθηκεύστε το ώστε να μην υπάρξει διαρροή.
- Αποθηκεύστε τη συσκευή/μηχάνημα μακριά από παιδιά.
- Καθαρίζετε και συντηρείτε τη συσκευή προσεκτικά και αποθηκεύστε σε ξηρό μέρος.
- Βεβαιωθείτε ότι η μηχανή είναι σβησμένη κατά τη μεταφορά ή την αποθήκευση.

- Όταν τη μεταφέρετε σε ένα αμάξι, καλύψτε τη λεπίδα με το κάλυμμα της.

Στις περιπτώσεις που σας δεν καλύπτει αυτός ο οδηγός, δώστε προσοχή και χρησιμοποιείτε την κοινή λογική. Επικοινωνήστε με τον εμπορικό αντιπρόσωπο της Hitachi αν χρειαστείτε βοήθεια. Δώστε ιδιαίτερη προσοχή στις προτάσεις που αποτελούνται από τις παρακάτω λέξεις:

⚠ ΠΡΟΕΙΔΟΠΟΙΗΣΗ

Υποδεικνύει μια υψηλή πιθανότητα σοβαρού τραυματισμού ή βλάβης εξοπλισμού, αν δεν ακολουθηθούν οι οδηγίες.

ΠΡΟΕΙΔΟΠΟΙΗΣΗ

Υποδεικνύει μια πιθανότητα τραυματισμού ή βλάβης εξοπλισμού αν δεν ακολουθηθούν οι οδηγίες.











ΣΗΜΕΙΩΣΗ

Βοηθητική πληροφορία για σωστή λειτουργία και χρήση.

ΠΡΟΕΙΔΟΠΟΙΗΣΗ

Μην αποσυναρμολογείτε τον εκκινητήρα ανατύλιξης. Σοβαροί τραυματισμοί μπορούν να προκληθούν από αναπήδηση του εκκινητήρα.

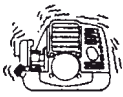
ΤΕΧΝΙΚΑ ΧΑΡΑΚΤΗΡΙΣΤΙΚΑ

Μοντέλο		CG40EAS/CG40EAS (P)	
	Μέγεθος κινητήρα (ml)	39,8	
	Μπουζί	NGK BPMR6A ή κάποιο αντίστοιχο	
	Χωρητικότητα δεξαμενής καυσίμου (l)	1,00	
	Καθαρό βάρος (kg)	7,5	
	Επίπεδο ηχητικής πίεσης LpA (dB (A)) (EN27917)	90	
	Μετρημένη στάθμη ηχητικής ισχύος LwA σε (dB (A))	 108,8	 105
	Εγγυημένη στάθμη ηχητικής ισχύος LwA σε (dB (A))	110	110
	Επίπεδο δόνησης (m/s ²) (ISO7916)	 —	 —
	Πρόσθια λαβή	—	—
	Οπίσθια λαβή	—	—
	Αριστερή λαβή	3,4	5,5
	Δεξιά λαβή	3,4	5,3

ΣΗΜΕΙΩΣΗ

Τα ισοδύναμα επίπεδα θορύβου/δόνησης είναι υπολογισμένα ως η σταθμισμένη στο χρόνο συνολική ενέργεια για τα επίπεδα θορύβου/δόνησης υπό διαφορετικές συνθήκες εργασίας με την ακόλουθη κατανομή του χρόνου: 1/2 ρελαντί, 1/2 επιτάχυνση.

* Όλα τα δεδομένα μπορούν να τροποποιηθούν χωρίς προειδοποίηση.

ΔΙΑΔΙΚΑΣΙΕΣ ΣΥΝΑΡΜΟΛΟΓΗΣΗΣ

Κινητήριος άξονας στον κινητήρα (Εικ. 1)

Ξεβιδώστε τον μπουλόνι ασφάλισης του σωλήνα (1) περίπου δέκα στροφές έτσι ώστε το άκρο του μπουλονιού να μην εμποδίζει την εισχώρηση του σωλήνα του άξονα μετάδοσης κίνησης. Όταν εισάγετε το σωλήνα του άξονα μετάδοσης κίνησης, κρατείστε το μπουλόνι ασφάλισης του σωλήνα προς τα έξω αποτρέποντας την παρεμπόδιση από την εισχώρηση του μπουλονιού προς τα μέσα. Ορισμένα μοντέλα μπορεί να έρχονται με τον άξονα κίνησης ήδη εγκατεστημένο.

ΣΗΜΕΙΩΣΗ

Όταν είναι δύσκολη η εισαγωγή του άξονα κίνησης, περιστρέψτε τον άξονα κίνησης από το άκρο στερέωσης του κόπτη προς τη φορά του ρολογιού ή αντίθετα. Σφίξτε το μπουλόνι ασφάλισης του σωλήνα ευθυγραμμίζοντάς το με τη τρύπα στο σωλήνα του άξονα. Έπειτα σφίξτε καλά το μπουλόνι σύσφιξης (1).

Εγκατάσταση λαβής

Αφαιρέστε το υποστήριγμα της λαβής (2) από τη συνδεσμολογία. (Εικ. 2)

Τοποθετήστε τις λαβές και συνδέστε χαλαρά το υποστήριγμα της λαβής με τέσσερα μπουλόνια. Ρυθμίστε την κατάλληλη θέση. Έπειτα στερεώστε το καλά με τα μπουλόνια. Στερεώστε τον προστατευτικό σωλήνα στον άξονα κίνησης ή τη λαβή χρησιμοποιώντας τους σφικτήρες συρμάτων (3). (Εικ. 3)

ΣΗΜΕΙΩΣΗ

Εάν ο προστατευτικός σωλήνας είναι χωριστά από τη λαβή ή το σωλήνα, τότε θα αναφλεχθεί και μπορεί να προκαλέσει σοβαρούς τραυματισμούς. Μην τοποθετήσετε χωριστά τον προστατευτικό σωλήνα από τη λαβή ή το σωλήνα.

Καλώδιο τροφοδοσίας / σύρμα σταματήματος

Αφαιρέστε το κάλυμμα του φίλτρου αέρα. (Εικ. 4)
Συνδέστε τα σύρματα σταματήματος. (Εικ. 5)
Τοποθετήστε το μεταλλικό στήριγμα (4) κάτω από το περικόχλιο (5) που είναι στερεωμένο στο εξωτερικό άκρο του καλωδίου τροφοδοσίας (6) και συνδέστε το άκρο του καλωδίου τροφοδοσίας (7) στο καρμπινάτ (8). Έπειτα σφίξτε το περικόχλιο (5) για να στερεώσετε το καλώδιο τροφοδοσίας στο μεταλλικό στήριγμα (4). (Εικ. 6)

ΣΗΜΕΙΩΣΗ

Ελέγξτε εάν η τροφοδοσία του καρμπινάτ επιστρέφει σε αδρανή κατάσταση και επίσης ότι μπορεί να ανοιχτεί εντελώς με το χειρισμό της τροφοδοσίας.

Καλύψτε τα καλώδια τροφοδοσίας και τα σύρματα σταματήματος μαζί με τον προστατευτικό σωλήνα που παρέχεται μέχρι το κάλυμμα του φίλτρου αέρα. (Εικ. 7)

Ορισμένα μοντέλα μπορεί να έρχονται με τον άξονα κίνησης ήδη εγκατεστημένο.

Εγκατάσταση του προφυλακτήρα λεπίδας (Εικ. 8)

Το υποστήριγμα του προφυλακτήρα είναι ήδη τοποθετημένο στο σωλήνα του άξονα κίνησης.

Εγκαταστήστε το υποστήριγμα του προφυλακτήρα στο σωλήνα του άξονα κίνησης αντίθετα προς τη γωνιακή μετάδοση (9). Σφίξτε καλά το υποστήριγμα του προφυλακτήρα έτσι ώστε ο προφυλακτήρας λεπίδας να μη περιστρέφεται ή μετακινείται προς τα κάτω κατά τη λειτουργία.

ΠΡΟΕΙΔΟΠΟΙΗΣΗ

Ο προφυλακτήρας λεπίδας θα πρέπει να βρίσκεται στη θέση του κατά τη διάρκεια λειτουργίας.
Εάν ο προφυλακτήρας λεπίδας δε βρίσκεται στη θέση του, υπάρχει πιθανότητα σοβαρού τραυματισμού.

Οι προφυλακτήρες λεπίδας διαθέτουν αιχμηρά άκρα. Προσοχή κατά το χειρισμό τους.

ΣΗΜΕΙΩΣΗ

- Όταν τοποθετείτε την προέκταση του προφυλακτήρα στο προφυλακτήρα λεπίδας, τα αιχμηρά άκρα θα πρέπει να αφαιρούνται από το προφυλακτήρα λεπίδας.
- Όταν την αφαίρεση της προέκτασης του προφυλακτήρα, ανατρέξτε στα σχέδια. Φοράτε γάντια καθώς η επέκταση έχει αιχμηρά άκρα, έπειτα σπώξτε τις τέσσερις τετράγωνες προεξοχές στον προφυλακτήρα μια προς μια με τη σειρά. (Εικ. 10)

Εγκατάσταση της λεπίδας κοπής. (Εικ. 11)

Όταν τοποθετείτε μια λεπίδα κοπής, σιγουρευτείτε ότι δεν υπάρχουν ραγίσματα ή οποιαδήποτε ζημιά σε αυτή και ότι οι άκρες κοπής είναι στραμμένες στη σωστή κατεύθυνση. Ευθυγραμμίστε την τρύπα εγκαπής του συγκρατητή του κόπτη με την τρύπα στο κιβώτιο των οδοντωτών τροχών (Κλείστε το κιβώτιο των οδοντωτών τροχών) και βάλτε το κλειδί Allen για σταματήση να γυρίζει. Στρέψτε το περικόχλιο στερέωσης δεξιόστροφα και αφαιρέστε το περικόχλιο στερέωσης, το προστατευτικό κάλυμμα, το καπάκι του συγκρατητή του κόπτη και τους οδοντωτούς δακτυλίους ασφάλισης.

Η εγκατάσταση της λεπίδας κοπής γίνεται ως εξής: Τοποθετήστε το κλειδί Allen στην τρύπα εγκαπής του συγκρατητή του κόπτη και στην τρύπα του κιβωτίου των οδοντωτών τροχών. Στη συνέχεια, εγκαταστήστε τη λεπίδα κοπής (ελέγξτε την κατεύθυνση εγκατάστασης, σύμφωνα με την Εικ. 13), το καπάκι του συγκρατητή του κόπτη, το προστατευτικό κάλυμμα και τις οδοντωτές δακτυλίους ασφάλισης στον συγκρατητή του κόπτη με αυτή τη σειρά. Τέλος, σφίξτε το περικόχλιο στερέωσης με ασφάλεια στρέφοντας αριστερόστροφα με το πολλαπλό μηχανωτό κλειδί. (Εικ. 11)

ΠΡΟΕΙΔΟΠΟΙΗΣΗ

- Όταν εγκαθιστάτε τη λεπίδα κοπής, τοποθετήστε την κεντρική της τρύπα στο κυρτό σημείο του συγκρατητή του κόπτη και πιάστε το με την κοίλη επιφάνεια που διαθέτει το καπάκι της συγκρατητή του κόπτη. Στη συνέχεια, σφίξτε το περικόχλιο στερέωσης για να αποφύγετε κάποια υπερβολική κίνηση της λεπίδας κοπής. (Εικ. 11)
Ύστερα από την εγκατάσταση της λεπίδας κοπής, βεβαιωθείτε ότι απομακρύνετε το κλειδί Allen και το πολλαπλό μηχανωτό κλειδί.
- Πριν τη λειτουργία σιγουρευτείτε ότι η λεπίδα έχει τοποθετηθεί σωστά.
- Πριν τη λειτουργία, ελέγξτε το καπάκι της συγκρατητή του κόπτη κάτω από τη λεπίδα κοπής για φθορά ή ρωγμές. Εάν βρεθεί οποιαδήποτε ζημιά ή φθορά, αντικαταστήστε το, επειδή είναι αναλώσιμο είδος.

ΣΗΜΕΙΩΣΗ

Η λεπίδα πρέπει να συγκρατείται με μια νέα ασφαλιστική περόνη κάθε φορά που εγκαθιστάται. (Εικ. 11)

Εγκατάσταση της νάιλον κεφαλής

Προσαρτήστε τη συγκρατητή του κόπτη (10) στο κιβώτιο των οδοντωτών τροχών. Τοποθετήστε ένα κλειδί Allen στην τρύπα του κιβωτίου οδοντωτών τροχών για να τοποθετήσετε προστατευτικό περιτύλιγμα (11) και τη νάιλον κεφαλή (12) γυρνώντας το δεξιόστροφα.

ΣΗΜΕΙΩΣΗ

Εφόσον το καπάκι του συγκρατητή του κόπτη δε χρησιμοποιείται εδώ, φυλάξτε το για την επόμενη χρήση της μεταλλικής λεπίδας.

ΔΙΑΔΙΚΑΣΙΑ ΛΕΙΤΟΥΡΓΙΑΣ

Καύσιμο (Εικ. 15)

⚠️ ΠΡΟΕΙΔΟΠΟΙΗΣΗ

- Ο περιστροφικός εκθαμνωτής είναι εξοπλισμένος με ένα δίχρονο κινητήρα. Πάντοτε να λειτουργείτε τον κινητήρα με καύσιμο που είναι αναμιγμένο με λάδι.
Να παρέχετε επαρκή αερισμό, κατά την παροχή καυσίμου ή το χειρισμό καυσίμου.

- Το καύσιμο είναι άκρωρ εύφλεκτο και τοξικό και μπορεί να προκαλέσει σοβαρό τραυματισμό εάν κανείς το εισπνεύσει ή έρθει σε επαφή με το δέρμα του. Να χειρίζεστε πάντα το καύσιμο με προσοχή. Να υπάρχει πάντα καλός εξαερισμός όταν χειρίζεστε το καύσιμο μέσα σε κάποιο κτίριο.

Καύσιμο

- Πάντοτε να χρησιμοποιείτε επώνυμη αμόλυβδη βενζίνη 89 οκτανίων.
- Χρησιμοποιείτε αυθεντικό δίχρονο λάδι ή ένα μίγμα μεταξύ 25:1 έως 50:1, παρακαλούμε να συμβουλευτείτε τη φιάλη λαδιού ή τον εμπορικό αντιπρόσωπο της Hitachi για την αναλογία.
- Εάν δεν είναι διαθέσιμο το αυθεντικό λάδι, χρησιμοποιείτε ένα λάδι ποιότητας αντι-οξειδωτικού προσθέτου με ρητή επίσημηση χρήσης για αερόψυκτους δίχρονους κινητήρες (JASO FC GRADE OIL ή ISO EGC GRADE). Μην χρησιμοποιείτε BIA ή TCW (για υδρόψυκτους δίχρονους κινητήρες) ανάμικτο λάδι.
- Ποτέ μην χρησιμοποιείτε λάδι μεταβλητής ρευστότητας (10 W/30) ή χρησιμοποιημένο λάδι.
- Πάντοτε να αναμιγνύετε το καύσιμο και το λάδι σε ένα ξεχωριστό καθαρό δοχείο.

Πάντα να ξεκινάτε γεμίζοντας τη μισή ποσότητα καυσίμου, από αυτό που θα χρησιμοποιηθεί. Έπειτα προσθέστε όλη τη ποσότητα του λαδιού. Αναμίξτε (ανακινήστε) το μίγμα καυσίμου. Προσθέστε την υπόλοιπη ποσότητα λαδιού. Αναμίξτε (ανακινήστε) το μίγμα καυσίμου πριν το βάλετε στη δεξαμενή καυσίμου.

Παροχή καυσίμου

⚠ ΠΡΟΕΙΔΟΠΟΙΗΣΗ

- Πάντοτε να σβήνετε τον κινητήρα πριν από τον ανεφοδιασμό καυσίμου.
- Ανοίξτε αργά τη δεξαμενή καυσίμου, όταν την ανεφοδιάζετε με καύσιμο, έτσι ώστε να εξαφανιστεί μια πιθανή υπερπίεση.
- Μετά τον ανεφοδιασμό σφίξτε προσεκτικά το καπάκι καυσίμου.
- Πάντα να μετακινείτε τη συσκευή 3 μ από την περιοχή ανεφοδιασμού πριν να τη θέσετε σε λειτουργία.
- Να πλένετε πάντα το σημείο του ρούχου σας όπου υπάρχουν κηλίδες καυσίμου άμεσα με σαπούνι.
- Βεβαιωθείτε ότι έχετε τσεκάρει για οποιαδήποτε διαρροή καυσίμου μετά τον ανεφοδιασμό.

Πριν τον ανεφοδιασμό, καθαρίστε καλά το καπάκι της δεξαμενής για να εξασφαλίσετε ότι δεν θα πέσουν βρωμιές στη δεξαμενή. Εξασφαλίστε ότι το καύσιμο είναι καλά αναμιγμένο, κουνώντας το δοχείο, πριν την παροχή καυσίμου.

Εκκίνηση (Εικ. 16)

ΠΡΟΕΙΔΟΠΟΙΗΣΗ

Πριν την εκκίνηση, σιγουρευτείτε ότι το εξάρτημα κοπής δεν ακουμπά κάτω,

1. Μετακινήστε το διακόπτη ανάφλεξης (13) στη θέση RUN. (Εικ. 16)
* Πιέστε το κουμπί εκκίνησης (16) κάποιες φορές έτσι ώστε το καύσιμο να κυλίσει στο σωλήνα επιστροφής. (Εικ. 17)
2. Με τη σκανδάλη ασφαλείας (14) (εάν είναι εφοδιασμένη) πιεσμένη, τραβήξτε τη σκανδάλη γκαζιού και πιέστε την ασφάλεια γκαζιού (15). Στη συνέχεια αφήστε σιγά τη σκανδάλη γκαζιού, και έπειτα την ασφάλεια γκαζιού. Αυτό αυτόματα κλειδώνει το γκάζι στην θέση εκκίνησης.
3. Ρυθμίστε το μοχλό τσοκ στη θέση CLOSED (κλειστό) (17). (Εικ. 18)
4. Τραβήξτε απότομα τον εκκινητήρα ανατύλιξης, προσέχοντας να κρατήσετε το χερούλι και να μην το αφήσετε να γυρίσει πίσω. (Εικ. 19)
5. Όταν ακούτε τον κινητήρα να προσπαθεί να ξεκινήσει, τοποθετείστε το μοχλό τσοκ πίσω στη θέση λειτουργία RUN (ανοιχτό). Έπειτα τραβήξτε ξανά τον εκκινητήρα ανατύλιξης απότομα.

ΣΗΜΕΙΩΣΗ

Αν ο κινητήρας δεν ξεκινά, επαναλάβετε τα βήματα από το 2 έως το 5.

6. Μετά την εκκίνηση του κινητήρα, τραβήξτε τη σκανδάλη γκαζιού για να ελευθερωθεί η ασφάλεια γκαζιού. Έπειτα αφήστε τον κινητήρα να ζεσταθεί για 2-3 λεπτά πριν τη χρήση οποιουδήποτε φορτίου.

Κοπή (Εικ. 20, 21, 22)

- Κατά την κοπή, να λειτουργείτε τον κινητήρα με πάνω από 6500 στροφές το λεπτό. Παρατεταμένη λειτουργία σε χαμηλές στροφές το λεπτό μπορεί να προκαλέσει πρόωρη φθορά του συμπλέκτη.
- Κόψτε το γρασίδι από τα δεξιά προς τα αριστερά.
- Μπορεί να παρουσιαστεί προσωπτική ισχύς λεπίδας όταν η περιστρεφόμενη λεπίδα έρθει σε επαφή με ένα στερεό αντικείμενο στην κρίσιμη επιφάνεια.
Μπορεί να προκληθεί μια επικίνδυνη αντίδραση έχοντας ως αποτέλεσμα τη βίαιη εξακόντιση ολόκληρης της συσκευής και του χειριστή της. Αυτό το φαινόμενο ονομάζεται προσωπτική ισχύς λεπίδας. Ως αποτέλεσμα, ο χειριστής μπορεί να χάσει τον έλεγχο της συσκευής κάτω το οποίο μπορεί να προκαλέσει σοβαρό ή θανατηφόρο τραυματισμό. Η προσωπτική ισχύς της λεπίδας είναι πιθανότερο να εμφανιστεί σε περιοχές όπου είναι δύσκολο να δει κάποιος το υλικό προς κοπή.
- Φορέστε τον μπόνα όπως δείχνει η εικόνα. Η λεπίδα περιστρέφεται αντίθετα από τη φορά του ρολογιού, έτσι, σας συμβουλευόμαστε να χειρίζεστε τη συσκευή από τα δεξιά προς τα αριστερά για αποτελεσματική κοπή. Κρατείστε τα άκρα που παρακολουθούν σε απόσταση το λιγότερο 15 μ. από το χώρο εργασίας.

ΣΗΜΕΙΩΣΗ

Πιέστε το γρήγορο κουμπί απελευθέρωσης ή τραβήξτε επικάλυμμα απελευθέρωσης σε περίπτωση έκτακτης ανάγκης. (Εικ. 23)

Πώς να χρησιμοποιήσετε τον μπόνα ώμου

Φορέστε τον μπόνα ώμου στον ώμο σας όπως φαίνεται Εικ. 21 και γαντζώστε το στο κρεμαστάρι της μηχανής. Προσαρμόστε το μήκος του μπόνα ώμου όπως σας βολεύει καλύτερα. (Εικ. 21)
Για να αφαιρέσετε τη μηχανή από τον μπόνα ώμου, κρατήστε τον κύριο σωλήνα της μηχανής σφίχτα με το ένα χέρι και μετά αφαιρέστε το γάντζο (19) του μπόνα ώμου από το κρεμαστάρι (20). (Εικ. 23-a)

Πώς να επανεγκαταστήσετε το γάντζο αφού χρησιμοποιήσετε το μοχλό απελευθέρωσης σε περίπτωση ανάγκης

Θα πρέπει να περάσετε τον κρίκο (21) του γάντζου (19) στη μεταλλική πλάκα (22) του μπόνα και να περάσετε την πλάκα (23) του μοχλού απελευθέρωσης στη μεταλλική πλάκα (22) του μπόνα. (Εικ. 23-b)

Μετά την εγκατάσταση του κρίκου στον μπόνα, τραβήξτε το γάντζο (19) και βεβαιωθείτε ότι το γάντζο (19) είναι καλά στερεωμένο στον μπόνα. Στη συνέχεια γαντζώστε το στο κρεμαστάρι (20). (Εικ. 23-a)

⚠ ΠΡΟΕΙΔΟΠΟΙΗΣΗ

- Όταν χρησιμοποιείτε τη μηχανή, να φοράτε τον μπόνα ώμου και να κρατάτε τη μηχανή σωστά με τα δυο χέρια.
Αν καταλάβετε ότι υπάρχει κάποιος κίνδυνος, απομακρύνετε τον περιστροφικό εκθαμνιτή από το σώμα σας τραβώντας το μοχλό απελευθέρωσης σε περίπτωση ανάγκης (18) του μπόνα προς την κατεύθυνση που δείχνει το βέλος στην Εικ. 23-a.
- Εάν το εξάρτημα κοπής χτυπήσει πάνω σε πέτρες ή άλλα θραύσματα, σταματήστε τον κινητήρα και σιγουρευτείτε ότι το εξάρτημα και τα σχετικά τμήματα είναι άθικτα. Όταν γρασίδι ή φύλλα τυλιχτούν γύρω από το εξάρτημα, σταματήστε τον κινητήρα και αφαιρέστε τα.

ΣΗΜΕΙΩΣΗ

Αν τραβήξετε το μοχλό απελευθέρωσης χωρίς να κρατάτε τη μηχανή, η μηχανή θα πέσει στα πόδια σας. Τραβήξτε το μοχλό απελευθέρωσης ενώ κρατάτε το κύριο σωλήνα της μηχανής με το ένα χέρι.

Πριν τη λειτουργία, βεβαιωθείτε ότι ο μοχλός απελευθέρωσης στον μάντα ώμου λειτουργεί σωστά.

Σταμάτημα (Εικ. 24)

Ελλατώστε την ταχύτητα του κινητήρα και λειτουργήστε τη συσκευή στο ρελαντί για μερικά λεπτά, έπειτα κλείστε το διακόπτη ανάφλεξης (13).

ΠΡΟΕΙΔΟΠΟΙΗΣΗ

Ένα εξάρτημα κοπής μπορεί να προκαλέσει τραυματισμό καθώς συνεχίζει να περιστρέφεται αφότου σταματήσει ο κινητήρας ή ελευθερωθεί ο έλεγχος λειτουργίας. Όταν η συσκευή είναι κλειστή, βεβαιωθείτε ότι το εξάρτημα κοπής έχει σταματήσει να λειτουργεί πριν τοποθετήσετε τη συσκευή κάτω.

Πώς να χρησιμοποιήσετε τη νάιλον κεφαλή.

Κατά την κοπή, να λειτουργείτε τον κινητήρα με πάνω από 6500 στροφές το λεπτό. Η παρατεταμένη χρήση σε χαμηλές στροφές το λεπτό μπορεί να προκαλέσει πρόωρη φθορά στο συμπλέκτη. Το προϊόν είναι σχεδιασμένο να σταματάει να κόβει όταν το νάιλον νήμα γίνει 16 εκ. ή περισσότερο.

ΠΡΟΕΙΔΟΠΟΙΗΣΗ

Ένα εξάρτημα κοπής μπορεί να προκαλέσει τραυματισμό καθώς συνεχίζει να περιστρέφεται αφότου σταματήσει ο κινητήρας ή ελευθερωθεί ο έλεγχος λειτουργίας. Όταν η συσκευή είναι κλειστή, βεβαιωθείτε ότι το εξάρτημα κοπής έχει σταματήσει να λειτουργεί πριν τοποθετήσετε τη συσκευή κάτω.

Ρυθμίστε τη μηχανή σε όσο το δυνατόν χαμηλότερη ταχύτητα και βάλτε την κεφαλή στο έδαφος. (Εικ. 25) Επίσης, μπορείτε να επιμηκύνετε το νήμα νάιλον με τα χέρια όμως η μηχανή πρέπει να έχει σταματήσει εντελώς. (Εικ. 26)

Προσαρμόστε το νάιλον νήμα στο κατάλληλο μήκος 11 – 14 εκ πριν από κάθε λειτουργία.

ΣΥΝΤΗΡΗΣΗ

Η ΣΥΝΤΗΡΗΣΗ, ΑΝΤΙΚΑΤΑΣΤΑΣΗ Η Η ΕΠΙΣΚΕΥΗ ΤΩΝ ΣΥΣΚΕΥΩΝ ΕΛΕΓΧΟΥ ΤΩΝ ΚΑΥΣΕΡΙΩΝ ΚΑΙ ΤΟΥ ΣΥΣΤΗΜΑΤΟΣ ΜΠΟΡΟΥΝ ΝΑ ΓΙΝΟΥΝ ΑΠΟ ΕΝΑ ΣΥΝΕΡΓΕΙΟ ΕΙΔΙΚΟ ΣΕ ΕΚΤΟΣ ΔΡΟΜΟΥ ΚΙΝΗΤΗΡΕΣ Η ΑΠΟ ΕΝΑΝ ΤΕΧΝΙΚΟ.

Ρύθμιση του καρμπυρατέρ (Εικ. 27)**ΠΡΟΕΙΔΟΠΟΙΗΣΗ**

- Το εξάρτημα κοπής μπορεί να περιστρέφεται κατά τη διάρκεια των ρυθμίσεων του καρμπυρατέρ.
- Ποτέ μην εκκινείτε τον κινητήρα χωρίς να έχετε συναρμολογήσει πλήρως το κάλυμμα του συμπλέκτη και το σωλήνα! Διαφορετικά ο συμπλέκτης μπορεί να λασκάρει και να προκαλέσει τραυματισμό.

Στο καρμπυρατέρ, το καύσιμο ανακατεύεται με αέρα. Κατά τη δοκιμή του κινητήρα στο εργοστάσιο, το καρμπυρατέρ είναι ρυθμισμένο. Μια πρόσθετη ρύθμιση μπορεί να απαιτηθεί, σύμφωνα με το κλίμα και το υψόμετρο. Το καρμπυρατέρ έχει μια δυνατότητα ρύθμισης:

T = Βίδα ρύθμισης ταχύτητας ρελαντί.

Ρύθμιση ταχύτητας ρελαντί (T)

Ελέγξτε ότι το φίλτρο του αέρα είναι καθαρό. Όταν η ταχύτητα του ρελαντί είναι σωστή, το εξάρτημα κοπής δεν θα περιστρέφεται. Αν απαιτείται ρύθμιση, κλείστε (δεξιόστροφα) την T-βίδα, με τον κινητήρα σε λειτουργία, μέχρι το εξάρτημα κοπής να αρχίσει να περιστρέφεται. Ξεβιδώστε (αριστερόστροφα) τη βίδα μέχρι να σταματήσει το εξάρτημα κοπής. Η σωστή ταχύτητα του ρελαντί έχει επιτευχθεί όταν ο κινητήρας δουλεύει ομαλά σε όλες τις θέσεις, πολύ πιο κάτω από τις στροφές ανά λεπτό που έχει όταν το εξάρτημα κοπής αρχίζει να περιστρέφεται.

Αν το εξάρτημα κοπής περιστρέφεται ακόμα μετά τη ρύθμιση ταχύτητας του ρελαντί, επικοινωνήστε με τον εμπορικό αντιπρόσωπο της Hitachi.

ΣΗΜΕΙΩΣΗ

Οι κανονικές στροφές ανά ώρα σε λειτουργία ρελαντί είναι 2500–3000 στροφές ανά ώρα.

ΠΡΟΕΙΔΟΠΟΙΗΣΗ

Όταν ο κινητήρας βρίσκεται σε ρελαντί, το εξάρτημα κοπής δεν πρέπει σε καμία περίπτωση να περιστρέφεται.

Φίλτρο αέρα (Εικ. 28)

Το φίλτρο αέρα πρέπει να είναι καθαρό από σκόνη και βρωμιά για την αποφυγή:

- Δυσλειτουργίας καρμπυρατέρ
- Προβλημάτων εκκίνησης
- Μείωσης δύναμης του κινητήρα
- Περιττής φθοράς των μερών του κινητήρα
- Μη κανονικής κατανάλωσης καυσίμου

Καθαρίζετε το φίλτρο αέρα καθημερινά ή συχνότερα όταν εργάζεστε σε περιοχές με υπερβολική σκόνη.

Καθαρισμός του φίλτρου αέρα

Αφαιρέστε το κάλυμμα του φίλτρου αέρα και το φίλτρο (24). Ξεπλένετε με ζεστό σαπουνόνερο. Ελέγξτε ότι το φίλτρο είναι καθαρό πριν την επανασυναρμολόγηση. Ένα φίλτρο αέρα που έχει χρησιμοποιηθεί για κάποιο διάστημα, δεν μπορεί να καθαριστεί πλήρως. Επομένως, πρέπει να αντικαθίσταται τακτικά με ένα νέο. Ένα καταστραμμένο φίλτρο πρέπει να αντικαθίσταται.

Φίλτρο καυσίμου (Εικ. 29)

Αδειάστε όλο το καύσιμο από τη δεξαμενή καυσίμου και αφαιρέστε το φίλτρο καυσίμου από τη δεξαμενή. Τραβήξτε τα στοιχεία του φίλτρου έξω από το στήριγμα και ξεπλύνετε το φίλτρο με ζεστό νερό και απορρυπαντικό.

Ξεπλύνετε καλά μέχρι να ξεβγαθεί όλο το απορρυπαντικό. Πίστετε, μην στύψετε, το παραπάνω νερό και αφήστε το φίλτρο να στεγνώσει με τον αέρα.

ΣΗΜΕΙΩΣΗ

Εάν το φίλτρο είναι σκληρό εξαιτίας υπερβολικής βρωμιάς, αντικαταστήστε το.

Μπουζί (Εικ. 30)

Η κατάσταση του μπουζί επηρεάζεται από:

- Λανθασμένη ρύθμιση του καρμπυρατέρ
 - Λανθασμένο μίγμα καυσίμου (παραπάνω από την κανονική ποσότητα λαδιού στη βενζίνη)
 - Βρώμικο φίλτρο αέρα
 - Δύσκολες συνθήκες λειτουργίας (όπως ψυχρός καιρός)
- Αυτοί οι παράγοντες δημιουργούν επικαθήσεις στα ηλεκτρόδια του μπουζί και μπορεί να προκαλέσουν δυσλειτουργία και δυσκολίες εκκίνησης. Αν ο κινητήρας έχει μικρή ισχύ, δυσκολεύεται να ξεκινήσει ή δεν λειτουργεί σωστά στην ταχύτητα του ρελαντί, πάντοτε ελέγχετε πρώτα το μπουζί. Αν το μπουζί είναι βρώμικο, καθαρίστε το και ελέγξτε το κενό των ηλεκτροδίων. Επαναρρυθμίστε εάν είναι απαραίτητο. Το σωστό κενό είναι 0,6 χιλ. Το μπουζί πρέπει να αντικατασταθεί μετά από περίπου 100 ώρες λειτουργίας ή νωρίτερα εάν τα ηλεκτρόδια είναι πολύ φθαρμένα.

Σιγαστήρας (Εικ. 31)

Αφαιρέστε το σιγαστήρα και καθαρίστε το περιοσευμένο κάρβουνο από την εξάτμιση ή την είσοδο του σιγαστήρα κάθε 100 ώρες λειτουργίας.

Κύλινδρος (Ψήξη κινητήρα) (Εικ. 32)

Ο κινητήρας είναι αερόψυκτος, και ο αέρας πρέπει να κυκλοφορεί ελεύθερα γύρω από τον κινητήρα και πάνω από τα πτερύγια ψύξης στην κεφαλή του κινητήρα για να αποφευχθεί η υπερθέρμανση.

Κάθε 100 ώρες λειτουργίας ή μια φορά το χρόνο (συχνότερα αν οι συνθήκες το απαιτούν), καθαρίζετε τα περυσία και τις εξωτερικές επιφάνειες του κινητήρα από τη σκόνη, βρωμιά και τα κατακάθια από λάδι τα οποία επιφέρουν ατελή ψύξη.

ΣΗΜΕΙΩΣΗ

Μην λειτουργείτε τον κινητήρα με τον κινητήρα καλυμμένο ή χωρίς τον προφυλακτήρα του σιαστήρα καθώς αυτό θα προκαλέσει υπερθέρμανση και ζημιά στον κινητήρα.

Γωνιακή μετάδοση (Εικ. 33)

Ελέγξτε τη γωνιακή μετάδοση ή το γωνιακό γρανάζι για το επίπεδο του γράσου κάθε 50 ώρες λειτουργίας αφαιρώντας το βύσμα πλήρωσης του γράσου στην πλευρά της γωνιακής μετάδοσης.

Εάν δεν υπάρχει γράσο στα πλαινά των ταχυτήτων, γεμίστε τη μετάδοση με ένα γενικής χρήσης, καλής ποιότητας γράσο βασισμένο στο λίθιο μέχρι τα 3/4. Μην γεμίζετε εντελώς τη μετάδοση.

Λεπίδα

ΠΡΟΕΙΔΟΠΟΙΗΣΗ

Φοράτε προστατευτικά γάντια κατά το χειρισμό ή τη συντήρηση της λεπίδας. (Εικ. 34)

- Χρησιμοποιείτε αιχμηρή λεπίδα. Μια στομωμένη λάμα είναι πιο πιθανό να ραγίσει και να κλωτηήσει. Αντικαταστήστε το παξιμάδι σύσφιξης εάν είναι φθαρμένο και δύσκολο να σφίξει.
- Όταν αντικαθιστάτε τη λεπίδα, αγοράστε μια η οποία συνιστάται από την Hitachi, με τρύπα στερέωσης 25,4 χιλ. (μία ίντσα).
- Όταν τοποθετείτε μια πριονωτή λάμα, πάντα να τοποθετείτε τη σφραγισμένη πλευρά προς τα επάνω. Στην περίπτωση λεπίδας 3 δοντιών, αυτή μπορεί να χρησιμοποιηθεί και από τις δύο πλευρές.
- Χρησιμοποιήστε τη σωστή λεπίδα ανάλογα με το είδος της εργασίας.
- Όταν αντικαθιστάτε τις λεπίδες, να χρησιμοποιείτε τα κατάλληλα εργαλεία.
- Όταν οι άκρες κοπής στομώσουν, ακονίστε τις ξανά ή λιμάρετέ τις όπως φαίνεται στην εικόνα. Το λανθασμένο ακόνισμα μπορεί να προκαλέσει υπερβολική δόνηση.
- Πετάξτε τις λεπίδες που παρουσιάζουν κάμψη, στρέβλωση, ράγισμα, σπάσιμο ή έχουν με οποιοδήποτε τρόπο φθαρεί.

ΣΗΜΕΙΩΣΗ

Όταν ακονίζετε τη λεπίδα είναι σημαντικό να διατηρήσετε την αρχική μορφή της ακτίνας στη βάση του δοντιού για την αποφυγή του ραγίσματος.

Νάιλον κεφαλή

Αντικατάσταση του νάιλον νήματος

- Αφαιρέστε το καπάκι του κορμού κοπής πιέζοντας προς τα μέσα τις λαβές ασφαλείας προς την πλευρά της νάιλον κεφαλής (Εικ. 35). Αφαιρέστε το καρούλι (Εικ. 36), γαντζώστε το νέο νάιλον νήμα στο μέρος του καρουλιού, και στη συνέχεια τυλίξτε το γύρω από το καρούλι (Εικ. 37). Όταν το νάιλον νήμα τυλιχτεί γύρω από το καρούλι, δέστε το προσωρινά στο άνοιγμα του καρουλιού περίπου 10 εκ. από το τέλος. (Εικ. 38) Στη συνέχεια περάστε το νάιλον νήμα μέσα από την τρύπα στην πλευρά της νάιλον κεφαλής και τοποθετήστε το καπάκι του κορμού κοπής ανάποδα από το πώς αφαιρέσατε το καπάκι. Τραβήξτε τα δεξιά και αριστερά νήματα μέχρι να ασφαλιστούν περίπου 15 – 16 εκ. από το τέλος. (Εικ. 40)

ΣΗΜΕΙΩΣΗ

- Η νάιλον κεφαλή σχεδιάστηκε για νάιλον νήματα με εξωτερική διάμετρο 2,5 χιλ. Μη χρησιμοποιείτε τα νάιλον νήματα που διαθέτουν διαφορετική εξωτερική διάμετρο.
- Βεβαιωθείτε ότι τα δεξιά και αριστερά νάιλον νήματα είναι ίσου μήκους γιατί διαφορετικά οι δονήσεις θα αυξηθούν.

Πρόγραμμα συντήρησης

Παρακάτω θα βρείτε ορισμένες γενικές οδηγίες συντήρησης. Για περισσότερες πληροφορίες απευθυνθείτε σε έναν εμπορικό αντιπρόσωπο της Hitachi.

Μερήσια συντήρηση

- Καθαρίστε το εξωτερικό της συσκευής.
- Ελέγξτε ότι το λουρί δεν έχει φθαρεί.
- Ελέγξτε τον προφυλακτήρα της λεπίδας για ζημιά ή ραγίσματα. Αντικαταστήστε τον προφυλακτήρα σε περίπτωση χτυπήματος ή ραγίσματος.
- Ελέγξτε ότι το εξάρτημα κοπής είναι κατάλληλα κεντραρισμένο, αιχμηρό και χωρίς ραγίσματα. Ένα μη κεντραρισμένο εξάρτημα κοπής προκαλεί ισχυρές δονήσεις που μπορούν να βλάψουν τη συσκευή.
- Ελέγξτε ότι το παξιμάδι του εξαρτήματος κοπής είναι επαρκώς σφιγμένο.
- Βεβαιωθείτε ότι ο προφυλακτήρας μεταφοράς της αλυσίδας δεν έχει ζημιά και μπορεί να στερεωθεί με ασφάλεια.
- Ελέγξτε ότι τα παξιμάδια και οι βίδες είναι επαρκώς σφιγμένα.

Εβδομαδιαία συντήρηση







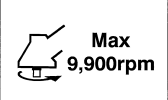

- Ελέγξτε τον εκκινητήρα, ειδικά το καλώδιο και το ελατήριο επιστροφής.
- Καθαρίστε το εξωτερικό μπουζί.
- Αφαιρέστε το και ελέγξτε το κενό του ηλεκτροδίου. Ρυθμίστε το στα 0,6 χιλ., ή αλλάξτε το μπουζί.
- Καθαρίστε τα περυσία ψύξης πάνω στον κύλινδρο και ελέγξτε ότι η είσοδος του αέρα στον εκκινητήρα δεν είναι φραγμένη.
- Ελέγξτε ότι το γωνιακό γρανάζι είναι γεμάτο με γράσο κατά τα 3/4.
- Καθαρισμός του φίλτρου αέρα.

Μηνιαία συντήρηση

- Καθαρίστε τη δεξαμενή καυσίμου με βενζίνη.
- Καθαρίστε το εξωτερικό του καρμπρατέρ και το χώρο γύρω από αυτό.
- Καθαρίστε τον ανεμιστήρα και το χώρο γύρω από αυτόν.

ZNACZENIE SYMBOLI

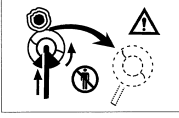
UWAGA: Niektóre urządzenia ich nie mają.

	<p>Symbole ⚠ OSTRZEŻENIE Następujące oznaczenia to symbole używane w instrukcji obsługi maszyny. Upewnij się, że rozumiesz ich znaczenie zanim użyjesz narzędzia.</p>		
	<p>Istotne jest przeczytanie, pełne zrozumienie i przestrzeganie poniższych środków bezpieczeństwa i ostrzeżeń. Nieostrożne lub niewłaściwe używanie urządzenia może spowodować poważne obrażenia lub śmierć.</p>		<p>Wskazuje maksymalną prędkość wata. Nie należy używać akcesoriów tnących, których maksymalna prędkość w obr./min. jest mniejsza, niż prędkość wata.</p>
	<p>Przeczytać, zrozumieć i przestrzegać wszystkich ostrzeżeń oraz instrukcji zawartych w tym podręczniku i umieszczonych na urządzeniu.</p>		<p>W razie potrzeby należy nosić rękawice – na przykład podczas zakładania akcesoriów tnących.</p>
	<p>Podczas używania urządzenia zawsze stosować ochronę oczu, głowy i słuchu.</p>		<p>Nosić solidne obuwie antypoślizgowe.</p>
	<p>Dzieci, obserwatorzy i wszelkiego rodzaju osoby postronne powinny pozostawać w odległości co najmniej 15 m od urządzenia. Jeżeli ktokolwiek się zbliży, należy natychmiast wyłączyć silnik, zatrzymując ostrze.</p>		<p>Urządzenie może zostać gwałtownie zatrzymane, jeżeli obracające się ostrze natrafi na twardą przeszkodę. Może to prowadzić do niebezpiecznej sytuacji, gdyż urządzenie wraz użytkownikiem może zostać gwałtownie odrzucone do tyłu. Reakcja ta jest nazywana odrzutem ostrza. W takim przypadku, operator może stracić kontrolę nad urządzeniem, co z kolei może być przyczyną poważnych obrażeń lub nawet śmierci. Odrzut ostrza może nastąpić w szczególności podczas pracy w miejscach, w których przycinany materiał nie jest łatwy do obserwacji.</p>
	<p>Należy uważać na odrzucane przedmioty.</p>		

Spis treści

ZASADNICZE PODZESPOŁY URZĄDZENIA.....	30
OSTRZEŻENIE I INSTRUKCJE BEZPIECZEŃSTWA	31
SPECYFIKACJE	32
PROCEDURY MONTAŻU	33
PROCEDURY OBSŁUGI	33
KONSERWACJA	35

ZASADNICZE PODZESPOŁY URZĄDZENIA

Niniejsza instrukcja dotyczy kilku modeli, mogą więc występować pewne różnice pomiędzy ilustracjami, a rzeczywistym wyglądem urządzenia posiadanego przez użytkownika. Należy stosować się do zaleceń dotyczących posiadanego urządzenia.

1. Korek paliwa
2. Dźwignia przepustnicy
3. Uchwyt startera
4. Osłona ostrza
5. Akcesorium tnące
6. Obudowa wału napędowego
7. Uchwyt
8. Oczko do zawieszenia
9. Przełącznik zapłonu
10. Uprząż
11. Obudowa sprzęgła
12. Dźwignia zasysacza
13. Silnik
14. Przekładnia kątowa
15. Uniwersalny klucz nasadowy
16. Instrukcja obsługi

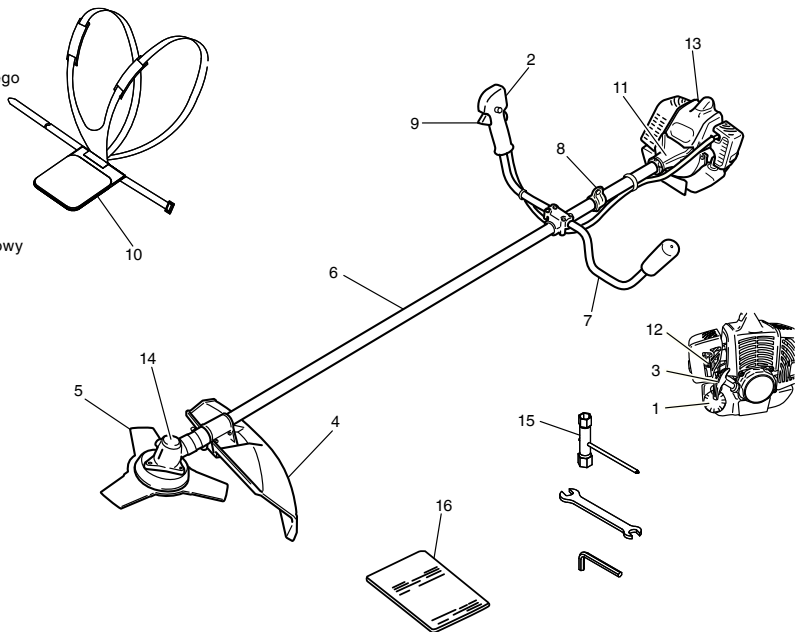

OSTRZEŻENIE I INSTRUKCJE BEZPIECZEŃSTWA

Bezpieczeństwo operatora

- Należy zawsze nosić osłonę twarzy lub gogle.
- Należy zawsze nosić ciężkie, długie spodnie, wysokie buty oraz rękawice. Nie wolno nosić luźnej odzieży, biżuterii, krótkich spodni, sandałów lub chodzić bosą. Zabezpieczyć włosy tak, aby nie spadały na ramiona.
- Nie wolno używać urządzenia, gdy jest się zmęczonym, chorym lub pod wpływem alkoholu, narkotyków lub leków.
- Nigdy nie wolno zezwalać na obsługę maszyny przez dziecko lub osobę niedoświadczoną.
- Stosować ochronę narządu słuchu. Zwracać baczna uwagę na otoczenie. Uważać na osoby znajdujące się w pobliżu, które mogą sygnalizować problemy. Zdjąć zabezpieczenia ochronne natychmiast po wyłączeniu silnika.
- Należy nosić osłonę głowy.
- Nigdy nie uruchamiać lub pracować silnikiem wewnątrz zamkniętego pomieszczenia lub budynku. Wdychanie spalin może być śmiertelne.
- Nie zanieczyszczać rąk olejem lub paliwem.
- Trzymać ręce z dala od wyposażenia tnącego.
- Nie chwytając, ani nie trzymając urządzenia za wyposażenie tnące.
- Gdy urządzenie jest wyłączone, upewnić się, czy wyposażenie tnące zatrzymało się przed odłożeniem go.
- Podczas długotrwałej pracy robić przerwy od czasu do czasu, aby uniknąć objawów zespołu Reynauda (niedokrwienie palców rąk) powodowanego przez drgania.

⚠️ OSTRZEŻENIE

- Systemy zapobiegające drganiom nie ochronią przed zespołem Reynauda (niedokrwieniem palców rąk), ani przed objawami zespołu cieśni nadgarstka. Dlatego w przypadku ciągłego i regularnego używania urządzenia należy dokładnie sprawdzić stan rąk i palców. W razie wystąpienia powyższych symptomów, należy zwrócić się natychmiast do lekarza po pomoc.
- Jeśli używa się elektrycznych/elektronicznych urządzeń medycznych, takich jak rozrusznik serca, skonsultować się z lekarzem i producentem urządzenia przed używaniem urządzenia z napędem.

Bezpieczeństwo urządzenia / maszyny

- Przed każdym użyciem skontrolować całe urządzenie / maszynę. Wymienić uszkodzone części. Sprawdzić, czy nie ma wycieków paliwa i upewnić się, czy wszystkie łączniki są zamontowane i dobrze dokręcone.
- Przed użyciem urządzenia / maszyny wymienić części pęknięte lub uszkodzone w inny sposób.
- Upewnić się, że osłona ochronna jest założona prawidłowo.
- Nie dopuszczają w pobliżu innych osób podczas regulacji gaźnika.
- Używać wyłącznie akcesoriów zalecanych przez producenta od tego rodzaju maszyny / urządzenia.

⚠️ OSTRZEŻENIE

- Nigdy nie przerabiać urządzenia / maszyny w jakikolwiek sposób. Urządzenia / maszyny nie wolno używać do prac innych, niż zgodnych z przeznaczeniem.

Bezpieczeństwo związane z paliwem

- Paliwo mieszać i tankować na zewnątrz w miejscu, w którym nie występują iskry lub płomienie.
- Używać wyłącznie atestowanych pojemników na paliwo.
- Nie palić tytoniu, ani nie zezwalać na palenie w pobliżu paliwa lub urządzenia / maszyny lub podczas używania urządzenia / maszyny.
- Przed uruchomieniem silnika wytrzeć rozlane paliwo.
- Przed uruchomieniem silnika odsunąć się co najmniej na 3 m od miejsca tankowania.
- Zatrzymać silnik przed zdjęciem korka paliwa.
- Opróżnić zbiornik paliwa przed składowaniem urządzenia / maszyny. Zaleca się opróżnienie zbiornika paliwa po każdym używaniu urządzenia. Jeśli paliwo pozostaje w zbiorniku,

przechowywać urządzenie w taki sposób, aby paliwo nie wyciekło.

- Urządzenie / maszynę i paliwo przechowywać w takich miejscach, w których opary paliwa nie dochodzą do isker i otwartych płomieni grzejników wody, silników elektrycznych lub wyłączników, pieców itd.

⚠️ OSTRZEŻENIE

Paliwo łatwo się zapala lub wybuchą bądź łatwo wdycha się jego opary, dlatego należy zwrócić szczególną uwagę podczas obsługi paliwa lub tankowania.

Bezpieczeństwo związane z koszeniem

- Nie należy kosić żadnych innych materiałów, niż trawa i krzaki.
- Przed użyciem urządzenia należy sprawdzić obszar, w którym ma odbywać się koszenie. Usunąć wszelkie przedmioty, które mogą zostać odrzucone lub zakleszczone.
- W przypadku koszenia trawy opryskanej wcześniej środkiem owadobójczym, należy nosić maskę zabezpieczającą drogi oddechowe.
- Nie dopuszczaj innych osób, dzieci i zwierząt oraz pomocników do strefy niebezpiecznej w promieniu 15 m. Trzymać silnik natychmiast, gdy zbliżają się inne osoby.
- Silnik powinien znajdować się zawsze z prawej strony tułowia użytkownika.
- Należy zawsze mocno trzymać urządzenie obiema rękami.
- Stać równo na podłożu i zachowywać równowagę. Nie przechylać się.
- Wszystkie części ciała trzymać z daleka od tłumika i wyposażenia tnącego, gdy silnik pracuje.
- Akcesorium tnące powinno znajdować się poniżej poziomu talii.
- Przy przenoszeniu się do nowego miejsca pracy upewnić się, czy maszyna została wyłączona oraz czy wszystkie narzędzia tnące zostały zatrzymane.
- Podczas pracy maszyny nigdy nie kłaść jej na ziemię.
- Zawsze upewnić się, czy silnik jest wyłączony oraz czy narzędzia tnące całkowicie zatrzymały się zanim usunie się zanieczyszczenia lub trawę z narzędzi tnących.
- Podczas obsługi wyposażenia z napędem należy zawsze nosić apteczkę pierwszej pomocy.
- Nigdy nie uruchamiać lub zezwalać na pracę silnika wewnątrz zamkniętego pomieszczenia lub budynku i/lub w pobliżu palnych cieczy. Wdychanie spalin może być śmiertelne.

Bezpieczeństwo związane z konserwacją

- Konserwację urządzenia / maszyny należy wykonywać zgodnie z zalecanymi procedurami.
- Odłączyć świecę zapłonową przed wykonaniem konserwacji z wyjątkiem regulacji gaźnika.
- Nie dopuszczają w pobliżu innych osób podczas regulacji gaźnika.
- Używać wyłącznie oryginalnych części zamiennych firmy Hitachi, zalecanych przez producenta.

Transport i magazynowanie

- Urządzenie / maszynę należy przenosić ręcznie po wyłączeniu silnika z tłumikiem odwróconym od ciała.
- Odczekać, aż silnik ostygnie, opróżnić zbiornik paliwa i zabezpieczyć urządzenie / maszynę przed odłożeniem do magazynu lub transportem w pojeździe.
- Opróżnić zbiornik paliwa przed składowaniem urządzenia / maszyny. Zaleca się opróżnienie zbiornika paliwa po każdym używaniu urządzenia. Jeśli paliwo pozostaje w zbiorniku, przechowywać urządzenie w taki sposób, aby paliwo nie wyciekło.
- Przechowywać maszynę poza zasięgiem dzieci.
- Dokładnie oczyścić i zakonserwować urządzenie, po czym przechowywać je w suchym miejscu.
- Podczas transportu lub magazynowania upewnić się, że wyłącznik maszyny jest wyłączony.
- W przypadku transportu w pojeździe, zabezpieczyć ostrze za pomocą osłony.

W sytuacjach nieopisanych w niniejszym podręczniku zachować ostrożność i kierować się zdrowym rozsądkiem. W razie potrzeby pomocy, skontaktować się z dystrybutorem firmy Hitachi. Zwracać szczególną uwagę na zapisy poprzedzone następującymi słowami:

OSTRZEŻENIE

Wskazuje na duże prawdopodobieństwo poważnych obrażeń ciała lub utraty życia w przypadku nieprzestrzegania instrukcji.

OSTROŻNIE

Wskazuje na możliwość obrażeń ciała lub uszkodzenie wyposażenia w przypadku nieprzestrzegania instrukcji.











UWAGA

Zawiera pomocne informacje dla poprawnego funkcjonowania i użytkowania.

OSTROŻNIE

Nie demontować rozrusznika zamachowego. Można narazić się na obrażenia spowodowane sprężyną zamachową.

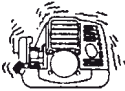
SPECYFIKACJE

		Model	CG40EAS/CG40EAS (P)	
	Parametry silnika (ml)		39,8	
	Świeca zapłonowa		NGK BPMR6A lub równoważna	
	Pojemność zbiornika paliwa (l)		1,00	
	Ciężar na sucho (kg)		7,5	
	Poziom ciśnienia dźwięku LpA (dB (A)) (EN27917)		90	
	Zmierzony poziom mocy akustycznej LwA (dB (A))		108,8	 105
	Gwarantowany poziom mocy akustycznej LwA (dB (A))		110	110
	Poziom drgań (m/s ²) (ISO7916)			
	Rękojeść przednia		—	—
	Rękojeść tylna		—	—
	Uchwyt lewy		3,4	5,5
	Uchwyt prawy		3,4	5,3

UWAGA

Równoważny poziom hałasu/równoważne poziomy drgań obliczane są jako całkowita energia ważona czasowo dla poziomów hałasu/drgań w różnych warunkach pracy przy następującym cyklu czasowym: 1/2 oczekiwania, 1/2 praca.

* Wszystkie dane mogą zostać być zmienione bez uprzedzenia.

PROCEDURY MONTAŻU

Mocowanie wału napędowego do silnika (Rys. 1)

Odkręć śrubę mocującą rurę (1) o dziesięć obrotów, tak aby końcówka śruby nie przeszkadzała we wkładaniu rury wału napędowego. Podczas wkładania drążka wału napędowego, należy przez cały czas przytrzymać śrubę mocującą, tak aby jej element wewnętrzny również nie przeszkadzał w pracy.

W niektórych modelach wał napędowy jest już zainstalowany.

UWAGA

Jeżeli włożenie wału napędowego do aż do miejsca oznaczonego na drążku jest utrudnione, należy spróbować pokręcić wałem za pomocą końcówki montażowej w obu kierunkach – zgodnie i przeciwnie do ruchu wskazówek zegara. Dokręć śrubę mocującą, która powinna pasować do otworu w drążku wału. Następnie mocno dokręć śrubę zaciskową (1).

Zakładanie uchwyty

Zdjąć wspornik uchwyty (2). (Rys. 2)

Założyć uchwyty i lekko zamocować wspornik za pomocą czterech śrub. Wyregulować do odpowiedniego położenia. Zamocować, mocno dokręcając śruby.

Zamocować osłonę ochronną na wale napędowym lub uchwycie za pomocą zacisków (3). (Rys. 3)

UWAGA

Jeżeli osłona nie będzie zamocowana prawidłowo na uchwycie lub rurze, może zostać wciągnięta przez przedmiot zewnętrzny i spowodować poważne obrażenia użytkownika. Należy zawsze pamiętać o prawidłowym zamocowaniu osłony na uchwycie lub rurze.

Przewód przepustnicy / linka ograniczająca

Zdjąć pokrywę filtra powietrza. (Rys. 4)

Podłączyć linki ograniczające. (Rys. 5)

Założyć rozprórkę (4) pod nakrętką (5) przykręconą do zewnętrznego zakończenia przewodu przepustnicy (6) i podłączyć końcówkę przewodu przepustnicy (7) do gaźnika (8). Następnie należy dokręcić nakrętkę (5), aby zamocować przewód przepustnicy do rozprórki (4). (Rys. 6)

UWAGA

Sprawdź, czy przepustnica gaźnika powraca do pozycji spoczynkowej oraz czy otwiera się szeroko po użyciu dźwigni przepustnicy.

Zakryć przewód przepustnicy i linki ograniczające za pomocą dostarczonej rurki zabezpieczającej, aż do pokrywy filtra powietrza. (Rys. 7)

W niektórych modelach wał napędowy jest już zainstalowany.

Instalacja osłony ostrza (Rys. 8)

Wspornik osłony jest już zamocowany na przewodzie wału napędowego.

Założyć osłonę ostrza na rurze wału napędowego aż do przekładni kątovej (9). Mocno dokręć wspornik osłony, tak aby osłona ostrza nie mogła przekręcać się lub opadać podczas pracy.

OSTROŻNIE

Podczas pracy osłona ostrza musi zawsze być założona. Jeżeli osłona nie jest założona prawidłowo, może to być przyczyną poważnych obrażeń.

Osłony ostrza są wyposażone w ograniczniki. Podczas posługiwania się nimi należy zachować ostrożność.

UWAGA

○ Podczas zakładania elementu rozszerzającego na osłonę ostrza, ogranicznik musi zostać zdjęty z osłony.

○ Aby zdemontować element rozszerzający osłony, należy postępować w sposób pokazany na rysunkach. Należy

zawsze nosić rękawice, ponieważ element rozszerzający jest wyposażony w ostry ogranicznik. Aby przeprowadzić demontaż, należy po kolei wcisnąć cztery kwadratowe klapyki znajdujące się w ostionie. (Rys. 10)

Zakładanie ostrza (Rys. 11)

Przed założeniem ostrza należy upewnić się, że ostrze nie jest w żaden sposób uszkodzone lub pęknięte, a krawędzie tnące są skierowane w odpowiednią stronę.

Ustawić otwór z wycięciem uchwyty ostrza tak, aby odpowiadał otworowi w obudowie przekładni zębatej (w jej górnej części) i włożyć klucz sześciokątny, aby zatrzymać obracanie. Odkręć nakrętkę mocującą w kierunku zgodnym z ruchem wskazówek zegara, a następnie zdejmij nakrętkę, osłonę zabezpieczającą, pokrywę uchwyty ostrza i podkładki koła zębatego.

Sposób zakładania ostrza jest następujący: włożyć klucz sześciokątny do otworu z wyłobieniem uchwyty ostrza oraz otworu w obudowie przekładni. Następnie należy założyć ostrze (sprawdź kierunek instalacji, patrz Rys. 13), pokrywę uchwyty ostrza, osłonę zabezpieczającą, oraz podkładki koła zębatego na uchwycie ostrza w podanej powyżej kolejności. Na zakończenie, mocno dokręć nakrętkę mocującą, obracając w kierunku przeciwnym do ruchu wskazówek zegara za pomocą klucza nasadowego. (Rys. 11)

OSTROŻNIE

○ Podczas zakładania ostrza, należy wyrównać jego otwór środkowy z częścią wypukłą uchwyty i przytrzymać za pomocą powierzchni wklęsłej pokrywy uchwyty ostrza. Dokręć nakrętkę mocującą, aby zapobiec przekręcaniu się ostrza na boki. (Rys. 11)

Po założeniu ostrza, upewnić się, że z urządzenia wyjęty został klucz sześciokątny i klucz nasadowy.

○ Przed przystąpieniem do pracy należy zawsze upewnić się, że ostrze jest zamocowane prawidłowo.

○ Przed rozpoczęciem pracy należy upewnić się, że pokrywka uchwyty ostrza nie nosi śladów zużycia lub pęknięcia. W przypadku stwierdzenia jakiegokolwiek uszkodzenia lub zużycia, należy ją wymienić, podobnie jak ma to miejsce w przypadku wszelkich innych materiałów eksploatacyjnych.

UWAGA

Po każdej nowej instalacji ostrze musi zostać zabezpieczone za pomocą nowej zawlecarki. (Rys. 11)

Zakładanie głowicy nylonowej

Zakładanie uchwyty ostrza (10) na obudowę przekładni. Włożyć klucz sześciokątny do otworu obudowy przekładni, aby założyć osłonę zwoju (11) i zamocować głowicę nylonową (12), przekręcając ją w kierunku zgodnym z ruchem wskazówek zegara.

UWAGA

Pokrywka uchwyty ostrza nie jest w tym przypadku używana, należy zachować ją do ponownego użycia ostrza metalowego.

PROCEDURY OBSŁUGI

Paliwo (Fig. 15)

⚠ OSTRZEŻENIE

○ Urządzenie jest wyposażone w silnik dwusuwowy. Silnik musi zawsze pracować z paliwem z dodatkiem oleju.

Podczas tankowania lub przenoszenia paliwa zapewnić dobrą wentylację.

○ Paliwo jest wysoce łatwopalne i toksyczne. Jego wdychanie lub kontakt ze skórą może spowodować odniesienie poważnych obrażeń. Podczas obchodzenia się z paliwem należy zawsze zachować ostrożność. W przypadku używania paliwa wewnątrz budynków należy zapewnić odpowiednią wentylację.

Paliwo

○ Zawsze stosować markową bezołowiową benzynę o liczbie oktanowej 89.

○ Stosować oryginalny olej do dwusuwów lub mieszankę w proporcji 25:1 do 50:1, stosunek podano na butelce z olejem lub skonsultować się z dystrybutorem firmy Hitachi.

- Jeśli oryginalny olej nie jest dostępny, użyć oleju dobrej jakości z dodatkiem przeciwutleniaacza do silników dwusuwowych chłodzonych powietrzem (JASO FC GRADE OIL lub ISO EGC GRADE). Nie stosować oleju do mieszanek BIA lub TCW (do silników dwusuwowych z chłodzeniem wodą).
- Nigdy nie używać oleju wielosezonowego (10 W/30) lub zużytego.
- Zawsze mieszać paliwo z olejem w oddzielnym czystym pojemniku.

Należy zawsze nalać najpierw jedynie połowę docelowej ilości paliwa. Następnie dodać olej. Dokładnie wymieszać (potrzęsając) mieszanke paliwa. Dodać pozostałą ilość benzyny. Dokładnie wymieszać (potrzęsając) mieszanke paliwową przed wlaaniem do zbiornika paliwa.

Tankowanie

⚠️ OSTRZEŻENIE

- Zawsze wyłączyć silnik przed tankowaniem.
- Podczas napełniania należy zawsze powoli otwierać zbiornik paliwa, aby usunąć ewentualne nadszczętki.
- Po zatankowaniu dokładnie dokręcić korek paliwa.
- Oddalić urządzenie na co najmniej 3 metry od miejsca tankowania przed uruchomieniem go.
- W przypadku zabrudzenia odzieży, należy natychmiast zmyć z niej paliwo za pomocą wody z mydłem.
- Po zatankowaniu należy sprawdzić, czy nie ma żadnych wycieków paliwa.

Przed zatankowaniem, dokładnie oczyścić miejsce wokół korka zbiornika, aby do zbiornika nie dostały się żadne zanieczyszczenia. Przed tankowaniem upewnić się, że paliwo jest dobrze wymieszane i w tym celu potrząsnąć pojemnikiem.

Uruchamianie (Rys. 16)

Ostrożnie

Przed uruchomieniem należy upewnić się, że akcesorium tnące nie dotyka żadnych przedmiotów.

1. Ustawić przełącznik zapłonu (13) w położeniu RUN (Wł.). (Rys. 16)
* Wcisnąć kilkakrotnie kolbę zastrzykiwania paliwa (16), aby paliwo zaczęło przepływać przez przewód zwrotny. (Rys. 17)
2. Wcisnąć przycisk spustowy bezpieczeństwa (14) (jeżeli urządzenie jest wyposażone w taki sposób), a następnie wyciągnąć przycisk spustowy bezpieczeństwa i wcisnąć blokadę przepustnicy (15). Następnie powoli zwolnić najpierw przycisk spustowy przepustnicy, a następnie przycisk bezpieczeństwa. Spowoduje to automatyczne zablokowanie przepustnicy w pozycji rozruchu.
3. Ustawić dźwignię w położeniu CLOSED (zamknięte) (17). (Rys. 18)
4. Pociągnąć energicznie rozrusznik zamachowy, trzymając uchwyt pewnie, aby nie odskoczył. (Rys. 19)
5. Kiedy słychać, że silnik zaczyna się uruchamiać, przestawić dźwignię do położenia RUN (otwarte). Ponownie energicznie pociągnąć rozrusznik zamachowy.

UWAGA

Jeśli silnik nie uruchomi się, powtórzyć kroki od 2 do 5.

6. Po uruchomieniu silnika, pociągnąć przycisk spustowy przepustnicy, aby zwolnić blokadę. Następnie należy odczekać 2–3 minuty na rozgrzanie silnika, przed rozpoczęciem pracy z obciążeniem.

Koszenie (Rys. 20, 21, 22)

- Podczas koszenia, silnik powinien pracować z prędkością 6500 obr./min. Praca przez dłuższy czas z niewielką prędkością obrotową może spowodować przedwczesne zużycie sprzęgła.
- Należy kosić trawę od strony prawej do lewej.
- Urządzenie może zostać gwałtownie zatrzymane, jeżeli obracające się ostrze natrafi na twardą przeszkodę.

Może to prowadzić do niebezpiecznej sytuacji, gdyż urządzenie wraz użytkownikiem może zostać gwałtownie odrzucone do tyłu. Reakcja ta jest nazywana odrzutem ostrza. W takim przypadku, operator może stracić kontrolę nad urządzeniem, co z kolei może być przyczyną poważnych obrażeń lub nawet śmierci. Odrzut ostrza może nastąpić w szczególności podczas pracy w miejscach, w których przycinany materiał nie jest łatwy do obserwacji.

- Należy założyć uprząż w sposób pokazany na rysunku. Ostrze obraca się w kierunku przeciwnym do ruchu wskazówek zegara, tak więc aby koszenie było prawidłowe, należy przesunąć urządzenie od strony prawej do lewej. Osoby postronne powinny pozostawać w odległości co najmniej 15 m od miejsca pracy.

UWAGA

W nagłych wypadkach należy wcisnąć przycisk szybkiego zwalniania lub wyciągnąć klapkę wyłącznika awaryjnego. (Rys. 23)

Sposób użycia uprząży

Założyć uprząż na ramiona w sposób pokazany na Rys. 21 i zaczeplić do wieszaka urządzenia. Wyregulować długość uprząży w taki sposób, aby przenoszenie urządzenia było jak najbardziej wygodne. (Rys. 21)

Aby zdjąć urządzenie z uprząży, mocno przytrzymać rurę główną jedną ręką, a następnie zdjąć haczyk (19) uprząży z wieszaka (20). (Rys. 23-a)

Ponowne zakładanie haczyka po użyciu awaryjnego przycisku zwalnającego

Musi on zostać przełożony przez pętlę (21) haczyka (19) do metalowej płytki (22) uprząży oraz przeprowadzić przez płytkę (23) awaryjnego przycisku zwalnającego (22) w uprząży. (Rys. 23-b)

Po założeniu pętli w uprząży, wyciągnąć haczyk (19) i upewnić się, że haczyk (19) jest odpowiednio zamocowany do uprząży, a następnie zamocować go do wieszaka (20). (Rys. 23-a)

⚠️ OSTRZEŻENIE

- Podczas używania urządzenia należy nosić uprząż na ramiona i mocno przytrzymywać kosę obiema rękami.
W przypadku wycucia niebezpieczeństwa, należy szybko odrzucić urządzenie, przesuwając wyłącznik szybkiego zwalniania (18) uprząży w kierunku wskazanym strzałką na Rys. 23-a.
- W przypadku uderzenia akcesorium tnącego o kamień lub inny twardy przedmiot, należy wyłączyć silnik i upewnić się, że akcesorium oraz wszelkie inne części nie zostały uszkodzone.
W przypadku owinięcia się trawy lub winorośli wokół końcówki tnącej, należy wyłączyć silnik i usunąć owinięte elementy.

UWAGA

W przypadku użycia wyłącznika szybkiego zwalniania nie przytrzymując równocześnie urządzenia, kosa spadnie na ziemię. Podczas użycia wyłącznika szybkiego zwalniania należy przytrzymywać jedną ręką rurę urządzenia. Przed rozpoczęciem pracy należy zawsze upewnić się, że wyłącznik szybkiego zwalniania na uprząży działa prawidłowo.

Zatrzymywanie (Rys. 24)

Zmniejszyć prędkość silnika i pozostawić urządzenie pracujące bez obciążenia przez kilka minut, a następnie wyłączyć przełącznik zapłonu (13).

⚠️ OSTRZEŻENIE

Należy pamiętać, że ostrza obracają się jeszcze przez chwilę po wyłączeniu silnika lub zasilania – może to być przyczyną obrażeń. Gdy urządzenie jest wyłączone, upewnić się, czy wyposażenie tnące zatrzymało się przed odłożeniem go.

Sposób użycia głowicy nylonowej

Podczas koszenia, silnik powinien pracować z prędkością 6500 obr./min. Użycie urządzenia przez dłuższy czas przy niskiej prędkości obrotowej może spowodować przedwczesne zużycie sprzęgła.

Produkt został zaprojektowany w taki sposób, że koszenie będzie niemożliwe, kiedy długość żyłki nylonowej przekroczy 16 cm.

⚠️ OSTRZEŻENIE

Należy pamiętać, że ostro obracając się jeszcze przez chwilę po wyłączeniu silnika lub zasilania – może to być przyczyną obrażeń. Gdy urządzenie jest wyłączone, upewnij się, czy wyposażenie tnące zatrzymało się przed odłożeniem go.

Ustawij jak najniższą prędkość silnika i opuść głowicę na ziemię. **(Rys. 25)** Można również rozciągnąć żyłkę nylonową ręcznie, ale silnik musi wówczas być całkowicie wyłączony. **(Rys. 26)**

Przed rozpoczęciem pracy należy zawsze ustawić prawidłową długość żyłki, wynoszącą 11 – 14 cm.

KONSERWACJA

KONSERWACJE, WYMIANĘ LUB NAPRAWĘ URZĄDZEŃ I UKŁADU KONTROLI EMISJI MOŻE WYKONAĆ ZAKŁAD NAPRAWY SILNIKÓW NIEDROGOWYCH LUB OSOBA INDYWIDUALNA.

Regulacja gaźnika (Rys. 27)

⚠️ OSTRZEŻENIE

- Podczas regulacji gaźnika ostro obracając się mogą się obracać.
- Nie wolno uruchamiać silnika, jeżeli pokrywka sprzęgła i rurka zabezpieczająca nie są założone! W przeciwnym przypadku sprzęgło może obluźwiać się i spowodować obrażenia cielesne.

W gaźniku paliwo miesza się z powietrzem. Podczas próbnej pracy silnika w fabryce, wykonuje się regulację gaźnika. Dodatkowa regulacja może być wykonana w zależności od klimatu lub wysokości n.p.m. Gaźnik ma jedną możliwość regulacji:

T = śruba regulacji prędkości biegu jałowego.

Regulacja prędkości biegu jałowego (T)

Sprawdź, czy filtr powietrza jest czysty. Gdy prędkość biegu jałowego jest właściwa, łańcuch nie obraca się. Jeśli wymagana jest regulacja, dokręcać śrubę T (w kierunku zgodnym z ruchem wskazówek zegara), aż łańcuch zacznie się obracać. Wykręcać śrubę (w kierunku przeciwnym do ruchu wskazówek zegara) aż łańcuch się zatrzyma. Prędkość biegu jałowego jest poprawna, kiedy silnik pracuje równomiernie we wszystkich położeniach znacznie poniżej prędkości obrotowej, przy której łańcuch zaczyna obracać się.

Jeśli po wykonaniu regulacji prędkości ostrze nadal obraca się, należy skontaktować się z dystrybutorem firmy Hitachi.

UWAGA

Standardowa prędkość pracy bez obciążenia (na biegu jałowym) wynosi 2500 - 3000 obr./min.

⚠️ OSTRZEŻENIE

Podczas pracy silnika na biegu jałowym łańcuch nie może w żadnym przypadku obracać się.

Filtr powietrza (Rys. 28)

Filtr powietrza należy oczyścić z pyłu i brudu, aby uniknąć:

- Wadliwego działania gaźnika
- Problemów z rozruchem
- Zmniejszenia mocy silnika
- Nadmiernego zużycia części silnika
- Nadmiernego zużycia paliwa

Filtr powietrza należy czyścić codziennie lub częściej, jeśli pracuje się w miejscach wyjątkowo zapylnych.

Czyszczenie filtra powietrza

Zdjąć pokrywkę filtra powietrza i filtr (24). Przemyc je w wodzie z mydłem. Przed ponownym montażem sprawdzić, czy filtr jest suchy. Filtru powietrza używanego przez dłuższy czas nie można dokładnie wycisnąć. Z tego względu należy okresowo wymieniać go na nowy filtr. Uszkodzony filtr należy wymienić natychmiast.

Filtr paliwa (Rys. 29)

Spuścić całość paliwa ze zbiornika i wyciągnąć linkę filtra paliwa. Wyjąć element filtra z obudowy i przepłukać w ciepłej wodzie ze środkiem czyszczącym.

Dokładnie wypłukać, aby usunąć wszystkie pozostałości środka czyszczącego. Delikatnie wycisnąć pozostałości wody, nie wyżyłkując, a następnie wysuszyć element filtra na powietrzu.

UWAGA

Jeżeli element filtra jest twardy z powodu nadmiernego nagromadzenia zabrudzeń, należy wymienić go na nowy.

Świeca zapłonowa (Rys. 30)

Na stan świecy zapłonowej mają wpływ następujące czynniki:

- Nieprawidłowe ustawienie gaźnika
- Niewłaściwa mieszanka paliwowa (zbyt dużo oleju w benzynie)
- Zabrudzony filtr powietrza
- Trudne warunki pracy (jak niska temperatura otoczenia)

Czynnik te powodują osady na elektrodach świecy zapłonowej, co może spowodować wadliwe działanie i trudności z uruchomieniem silnika. Jeśli silnik nie rozwija pełnej mocy, trudno go uruchomić lub pracuje nierównomiernie na biegu jałowym, należy zawsze w pierwszej kolejności sprawdzić świecę zapłonową. Jeśli świeca zapłonowa jest zabrudzona, należy ją oczyścić i sprawdzić przerwę elektrody. W razie konieczności wyregulować ponownie. Prawidłowa przerwa wynosi 0,6 mm. Świeca zapłonowa powinna być wymieniana co 100 godzin pracy lub wcześniej, jeżeli elektrody noszą ślady poważnego nadzarcia.

Tłumik (Rys. 31)

Co 100 godzin pracy należy zdjąć tłumik i wyczyścić z jakichkolwiek zabrudzeń, które zgromadziły się przy otworze wylotowym lub wlotowym tłumika.

Cylinder (układ chłodzenia silnika) (Rys. 32)

Silnik jest chłodzony powietrzem, dlatego też powietrze musi swobodnie przepływać wokół silnika i żeberek chłodzących głowicy cylindra, aby silnik nie uległ przegrzaniu.

Co 100 godzin pracy lub raz do roku (lub częściej, zależnie od warunków), czyścić żeberka i powierzchnię zewnętrzną silnika z pyłu, brudu i osadów oleju, aby zapobiec niewłaściwemu chłodzeniu.

UWAGA

Nie należy używać silnika, jeżeli tarcza zabezpieczająca lub osłona tłumika są zdjęte, ponieważ może to spowodować przegrzanie i uszkodzenie silnika.

Przekładnia kąтова (Rys. 33)

Co 50 godzin pracy należy sprawdzić poziom smaru w przekładni kątovej, zdejmując korek napełniania smaru, znajdujący się z boku przekładni kątovej.

Jeżeli na ściankach przekładni nie jest widoczny smar, należy napełnić przekładnię wysokiej jakości wielofunkcyjnym smarem litowym do poziomu 3/4. Nie należy napełniać przekładni smarem do pełna.

Ostrze

⚠️ OSTRZEŻENIE

Podczas obsługi lub wykonywania jakichkolwiek prac konserwacyjnych związanych z ostrzem należy nosić rękawice. **(Rys. 34)**

- Ostrza powinny zawsze być odpowiednio ostre. Używanie tępego ostrza zwiększa ryzyko jego zakleszczenia i nagłego wyrzucenia. Jeżeli nakrętka mocująca jest uszkodzona lub dokręca się z trudnością, należy wymienić ją na nową.
- Ostre powinno być wymieniane wyłącznie na nowe ostrze Hitachi, z otworem mocującym o średnicy 25,4 mm (jednen cal).
- Podczas zakładania nowego ostrza należy pamiętać, że strona z oznaczeniem powinna być skierowana ku górze. W przypadku ostrzy wyposażonych w 3 zęby, mogą one być zakładane dowolną stroną.
- Należy zawsze używać ostrza odpowiedniego dla rodzaju wykonywanej pracy.

- Podczas wymiany ostrza należy korzystać z odpowiednich narzędzi.
- Kiedy krawędzie tnące staną się tępe, należy naostrzyć lub spiliować je w sposób pokazany na ilustracji. Nieprawidłowe naostrzenie może spowodować powstawanie nadmiernych wibracji.
- Nie należy używać ostrzy, które są wygięte, wypaczone, pęknięte, złamane lub uszkodzone w jakikolwiek inny sposób.

UWAGA

Podczas ostrzenia należy pamiętać o zachowaniu odpowiedniego kształtu i promienia przy podstawie zębów, aby zapobiec ich pęknięciu.

Głowica nylonowa

Wymiana żyłki nylonowej

- Zdjąć pokrywkę ostrza, wciskając klapki blokujące znajdujące się z boku głowicy nylonowej (**Rys. 35**). Wyjąć szpulę (**Rys. 36**), zahaczyć nową żyłkę nylonową o otwór szpuli, a następnie owinąć ją wokół szpuli (**Rys. 37**). Kiedy żyłka nylonowa została owinięta wokół szpuli, należy tymczasowo zamocować ją w otworze szpuli na długość około 10 cm. (**Rys. 38**) Następnie przeprowadzić żyłkę nylonową przez otwór w bocznej części głowicy i założyć pokrywkę ostrza, wykonując opisane powyżej czynności w odwrotnej kolejności. Wyciągnąć żyłkę nylonową z prawej i lewej strony na długość 15 – 16 cm od zakończenia. (**Rys. 40**)

UWAGA

- Głowica jest przeznaczona do użycia z żyłkami nylonowymi o średnicy zewnętrznej 2,5 mm. Nie należy używać żyłek nylonowych o innej średnicy zewnętrznej.
- Upewnić się, że żyłka po prawej i lewej stronie posiada taką samą długość, ponieważ w przeciwnym wypadku mogą wystąpić zwiększone wibracje.

Plan obsługi

Poniżej podano ogólne instrukcje konserwacji. W sprawie dalszych informacji prosimy skontaktować się z dystrybutorem firmy Hitachi.

Obsługa codzienna

- Oczyszczyć urządzenie z zewnątrz.
- Sprawdzić, czy uprząż nie jest uszkodzona.
- Sprawdzić, czy osłona ostrza nie nosi żadnych śladów uszkodzeń lub pęknięć. Jeżeli osłona jest uszkodzona lub pęknięta, należy wymienić ją na nową.
- Sprawdzić, czy akcesorium tnące jest właściwie wyśrodkowane, ostre i nie nosi śladów pęknięcia. Nieprawidłowe wyśrodkowanie elementu tnącego powoduje powstawanie dużych wibracji, które mogą spowodować uszkodzenie urządzenia.
- Sprawdzić, czy nakrętka mocująca element tnący jest dokręcona prawidłowo.
- Upewnić się, czy osłona transportu łańcucha nie jest uszkodzona i czy można ją bezpiecznie zamontować.
- Sprawdzić, czy nakrętki i śruby są dobrze dokręcone.

Obsługa tygodniowa





- Sprawdzić rozrusznik, w szczególności linkę i sprężynę powrotną.
- Oczyszczyć świecę zapłonową z zewnątrz.
- Wyjąć świecę i sprawdzić przerwę elektrody. Ustawić ją na 0,6 mm lub wymienić świecę zapłonową.
- Oczyszczyć żeberka chłodzące cylindra i sprawdzić, czy wlot powietrza do rozrusznika nie jest zapchany.
- Upewnić się, że przekładnia kątowa jest napełniona smarem do poziomu 3/4.
- Oczyszczyć filtr powietrza.

Obsługa miesięczna

- Wypłukać zbiornik paliwa benzyną.
- Oczyszczyć z zewnątrz gaźnik i przestrzeń wokół niego.
- Oczyszczyć wentylator i przestrzeń wokół niego.

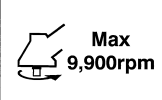
A SZIMBÓLUMOK JELENTÉSE

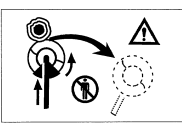
MEGJEGYZÉS: Néhány egység nem rendelkezik velük.

	Szimbólumok ⚠ FIGYELMEZTETÉS Az alábbiakban a géphez alkalmazott jelölések vannak felsorolva. A gép használata előtt feltétlenül ismerje meg ezeket a jelöléseket.		
	<p>Fontos, hogy elolvassa, teljesen megértse és megfigyelje a következő elővigyázatosságokat és figyelmeztetéseket. A gondatlan vagy helytelen használat súlyos vagy halálos sérülést okozhat.</p>		<p>A maximális tengelysebességet mutatja. Ne használjon olyan vágó szerelvényt, melynek a maximális fordulatszámja a tengely fordulatszámja alatt van.</p>
	<p>Olvasson el, értsen meg és kövessen minden a kézikönyvben és az egységen található figyelmeztetést és utasítást.</p>		<p>Szükség esetén kesztyű viselet ajánlott (pl. a vágó berendezés összeszerelésekor).</p>
	<p>Az egység használatakor mindig viseljen szem-, fej- és fülvédő eszközöket.</p>		<p>Viseljen csúszásmentes és masszív lábbelit.</p>
	<p>Minden gyermek, nézelődő, stb. legfeljebb 15 méteres közelségben tartózkodhat. Ha valaki ennél közelebb jön az egységhez, azonnal állítsa le a motort és a vágó szerelvényt.</p>		<p>Pengelőkés következhet be, ha a pörgő penge hozzáér egy tömör tárgyhöz a kritikus részen. Ilyenkor veszélyes helyzet állhat elő: a teljes egységet és a kezelőt erőteljes lökés éri. Ezt a reakciót pengelőkésnek hívjuk. Ennek eredményeképp a kezelő elveszítheti uralmát az egység felett, ami súlyos vagy halálos kimenetelű balesethez vezethet. A pengelőkés gyakrabban előfordul olyan helyeken, ahol a vágandó anyag neheze látható.</p>
	<p>Ügyeljen a szálló repeszekre.</p>		

Tartalom

MI MICSODA.....	38
FIGYELMEZTETÉSEK ÉS BIZTONSÁGI ÓVINTÉZKEDÉSEK	39
MŰSZAKI ADATOK	40
ÖSSZESZERELÉSI ELJÁRÁSOK.....	41
MŰKÖDTETÉSI ELJÁRÁSOK.....	41
KARBANTARTÁS	42

MI MICSODA

Mivel a jelen kézikönyv számos modellnek a leírását tartalmazza, ezért a kézikönyvben ábrázolt képek eltérhetnek az Ön egységétől. Csak az Ön egységére vonatkozó utasításokat vegye figyelembe!

1. Tanksapka
2. Gázkar
3. Indító kar
4. Pengevédő
5. Vágó szerelvény
6. Kardántengely cső
7. Markolat
8. Akasztószem
9. Gyújtáskapcsoló
10. Burkolat
11. Tengelykapcsolóház
12. Szivató
13. Motor
14. Váltó
15. Kombinált csőkulcs
16. Kezelési útmutató

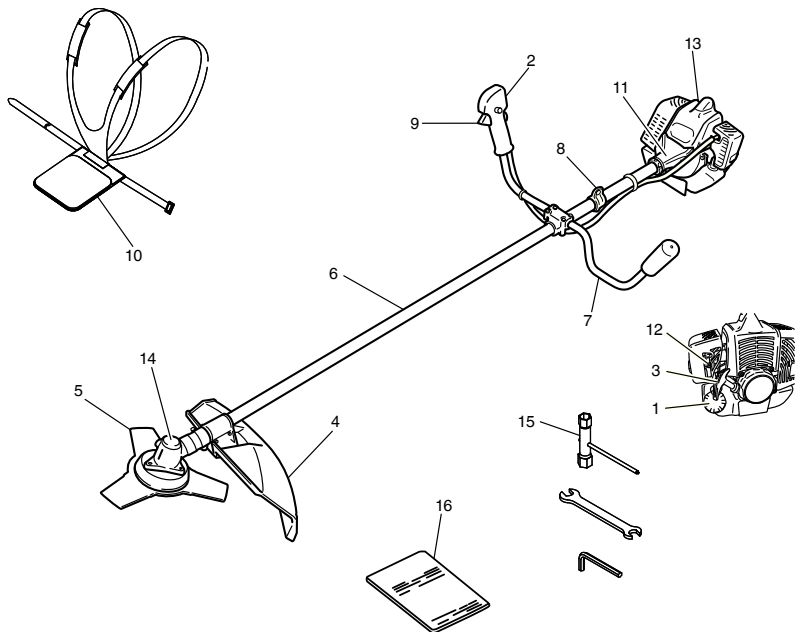

FIGYELMEZTETÉSEK ÉS BIZTONSÁGI ÖVINTÉZKEDÉSEK

Gépkezelő biztonsága

- Mindig viseljen munkavédelmi maszkot vagy szemüveget.
- Mindig vastag hosszúnadrágot és bakancsot viseljen, valamint horjdon kesztyűt. Ne viseljen bő öltözetet, ékszert, rövidnadrágot, szandált, és ne legyen meztőláb. Biztosítsa, hogy hajhossza ne haladja meg a vállig ért.
- Ne működtesse az eszközt akkor, amikor fáradt, beteg vagy alkohol, kábítószer vagy gyógyszer hatása alatt áll.
- Soha ne engedje, hogy gyermek vagy gyakorlatlan személy működtesse a gépet.
- Viseljen fülvédőt. Legyen figyelemmel a környezetére. Figyelje, hogy a közelében tartózkodók jeleznek-e valamilyen problémát. Azonnal távolítsa el a biztonsági felszereléseket a motor leállítása után.
- Viseljen védősisakot.
- Soha ne indítsa be vagy működtesse a motort zár helyiségben vagy épületben. A kibocsátott füst belélegzése halált okozhat.
- Az olajat és üzemanyagot távol a fogantyúktól.
- Kezeit tartsa távol a vágó berendezéstől.
- Ne fogja meg vagy tartsa az egységet a vágó berendezésnél.
- Amikor az egységet leállítja, győződjön meg arról, hogy a vágó szerelvény is leállt.
- Hosszabb ideig tartó működtetés esetén rendszeresen tartson szünetet annak érdekében, hogy megelőzze a lehetséges Kéz és Kar Vibrációs Szindrómát (HAVS), melyet a rezgés okozhat.

⚠ VIGYÁZAT

- Az antivibrációs rendszerek nem garantálják, hogy Önnél nem alakulhat ki Kéz és Kar Vibrációs Szindróma vagy kéztőalgút szindróma. Emiatt a folyamatos és rendszeres felhasználóknak javallott alaposan figyelni a kezeik és ujjai állapotát. Amennyiben a fenti tünetek bármelyike jelentkezik, azonnal forduljon orvoshoz.
- Ha bármilyen elektronikus egészségügyi eszközt használ, mint például pacemakert, akkor kérje orvosa valamint az eszköz gyártójának tanácsát a felszerelés működtetése előtt.

Az egység/gép biztonsága

- Ellenőrizze az egész egységet/gépet minden használat előtt. Cserélje ki a sérült alkatrészeket. Ellenőrizze, hogy nem szivárogo-e az üzemanyag, és győződjön meg arról, hogy minden rögzítő a helyén van, és biztonságosan meg van erősítve.
- Az egység/gép használata előtt cseréljen ki minden alkatrészt, mely törött, kopott vagy bármilyen módon sérült.
- Győződjön meg róla, hogy a védőelem megfelelően fel van csatlakoztatva.
- Tartson másokat távol akkor, amikor karburátorállításokat végez.
- Csak azokat a kiegészítőket használja, melyeket az egység/gép gyártója javasol.

⚠ VIGYÁZAT

- Soha, semmilyen módon ne módosítsa az egységet/gépet. Ne használja az egységet/gépet rendeltetésével ellentétesen.

Üzemanyag biztonsága

- A szabadban keverje és öntse az üzemanyagot, szikrától és nyílt lángtól távol.
- Az üzemanyaghoz jóváhagyott tartályt alkalmazzon.
- Ne dohányozzon és ne engedje, hogy mások dohányozzanak az üzemanyag vagy az egység/gép közelében, vagy az egység/gép használata közben.
- A motor elindítása előtt töröljön fel minden félrefojt üzemanyagot.
- Az üzemanyagöltés helyszínétől legalább 3 méter távolságban indítsa be a motort.
- Az üzemanyagtank-sapka eltávolítása előtt állítsa le a motort.
- Az egység/gép tárolása előtt ürítse ki az üzemanyagtartályt. Javasolt az üzemanyagot minden használat után kiüríteni. Amennyiben maradt üzemanyag a tankban, úgy tárolja, hogy az ne szivárogojon.

- Az egységet/gépet és üzemanyagot olyan helyen tárolja, ahol az üzemanyagózzal szikra és nyílt láng nem érintkezhet, mely például bojlerből, elektromos motorból vagy indítóból, kandallóból, stb. származhat.

⚠ VIGYÁZAT

Az üzemanyag robbanékony, gyúlékony és füstjének belélegzése ártalmas, ezért különös óvatossággal járjon el az üzemanyag kezelések vagy utántöltésekor.

Vágási biztonság

- Kizárólag fűvet és sövényt nyírjon az egységgel.
- Minden használat előtt mérje fel a terepet. Távolítson el minden olyan tárgyat, melybe az egység beleakadhat, vagy melyet az egység kirepíthet.
- A légzés biztosítása érdekében viseljen aeroszol elleni maszkot, ha fűvet, és a közelben rovarok találhatók.
- Gyermekeket, állatokat, közelben tartózkodókat és segítőtket tartson távol a veszélyterület 15 méteres körzetétől. Azonnal állítsa le a motort, ha megközelítik.
- A motort mindig teste jobb oldalán tartsa.
- Az egységet/gépet stabilan, két kézzel fogja.
- Stabilan álljon és biztosan tartsa egyensúlyát. Ne húzza túl!
- Tartsa távol minden testrészét a hangtompítótól és a vágó szerelvénytől, miközben a motor jár.
- A vágó szerelvényt tartsa derékszint alatt.
- Amikor másik munkaterületre megy, győződjön meg arról, hogy a gép kikapcsolt állapotban van, és, hogy a vágó szerelvény megállt.
- Soha ne helyezze a gépet bekapcsolt állapotban a talajra.
- Mindig kapcsolja ki a motort és a vágó szerelvényt a törmelék feltakarítása vagy a fű a vágó szerelvényből való eltávolítása előtt.
- Mindig legyen Önnél elsősegély készlet amikor a felszerelés működteti.
- Soha ne indítsa be vagy járassa a motort zárt helyiségben vagy épületben és/vagy gyúlékony folyadék közelében. A kibocsátott füst belélegzése halált okozhat.

Karbantartási biztonság

- Az egység/gép karbantartását a javasolt eljárások szerint végezze.
- Távolítsa el a gyújtógyertyát karbantartás végrehajtása előtt, karburátor állítások kivételével.
- Tartson másokat távol akkor, amikor karburátorállításokat végez.
- Kizárólag eredeti Hitachi cserealkatrészeket használjon, ahogy a gyártó is javasolja.

Szállítás és tárolás

- Az egység/gépet kézben vigye, leállított motorral, és hangtompítóval a testétől eltartva.
- Engedje, hogy a motor lehűljön, ürítse ki az üzemanyagtankot, és biztosítsa az egységet/gépet járműben történő szállítás vagy tárolás előtt.
- Az egység/gép tárolása előtt ürítse ki az üzemanyagtartályt. Javasolt az üzemanyagot minden használat után kiüríteni. Amennyiben maradt üzemanyag a tankban, úgy tárolja, hogy az ne szivárogojon.
- Az egység/gép a gyermekektől távol tárolandó.
- Alaposan tisztítsa és tartsa karban az egységet, és száraz helyen tárolja.
- Győződjön meg arról, hogy a motor kapcsolója kikapcsolt állásban van szállításkor vagy tároláskor.
- Autóban történő szállításkor helyezze fel a pengetakaró fedelet.

Ha olyan helyzet adódna, melyre ebben a kézikönyvben nem talál megoldást, akkor józanész szerint járjon el. Forduljon Hitachi kereskedőjéhez, amennyiben segítségre lenne szüksége. Különös figyelemmel kezelje azokat az állításokat, melyeket a következő szavak előzik meg:

⚠ VIGYÁZAT

Súlyos személyi sérülést vagy halált okozó tényezők lehetőségét jelzi, amennyiben az útmutatást nem követik.

FIGYELEM

Személyi sérülést vagy a felszerelés károsodását okozó tényezők lehetőségét jelzi, amennyiben az útmutatást nem követik.











MEGJEGYZÉS

Hasznos információk a helyes működést és használatot illetően.

FIGYELEM

Ne szedje szét a behúzó indítót. A behúzó kicsapása esetleges személyi sérülést okozhat.

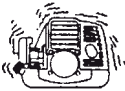
MŰSZAKI ADATOK

		Típus	CG40EAS/CG40EAS (P)	
	Motorméret (ml)		39,8	
	Gyújtógyertyák		NGK BPMR6A vagy azzal egyenértékű	
	Üzemanyagtank térfogata (l)		1,00	
	Tömeg (kg)		7,5	
	Hangnyomás szint LpA dB(A) (EN27917)		90	
	Mért hangerőszint, LwA (dB (A))		108,8	 105
	Garantált hangerőszint, LwA (dB (A))		110	110
	Vibráció szint (m/s ²) (ISO7916)			
	Elülső fogantyú		—	
	Hátsó fogantyú		—	
	Bal fogantyú		3,4	5,5
	Jobb fogantyú		3,4	5,3

MEGJEGYZÉS

A zaj/rezgés szint időszülőzött energia összegével egyenértékű zaj/rezgés szintekkel lettek kiszámítva, különböző munkafeltételek mellett a következő időelosztásban: 1/2 alapjárat, 1/2 pörgötve.

* Valamennyi adat előzetes értesítés nélkül változhat.

ÖSSZESZERELÉSI ELJÁRÁSOK

A motor kardántengelye (1. ábra)

Csavarja ki a csörögztítő csavart (1) kb. 10 fordulattal, hogy a csavar ne akadályozza a kardántengelycső behelyezését. A kardántengelycső behelyezésekor húzza kifelé a csörögztítő csavart, hogy a belső része ne jelentsen akadályt. Egyes modelleken a kardántengely már be van szerelve.

MEGJEGYZÉS

Ha a kardántengelyt nehezen lehet betolni a kardántengelycső jelölt pozíciójába, akkor forgassa el a kardántengelyt a vágó szerelvény felőli végénél jobbra vagy balra. Csavarja vissza a csörögztítő csavart a tengelycsőbe. Ezután húzza meg erősen a rögzítőcsavart (1).

A fogantyú felszerelése

Távolítsa el a fogantyú keretét (2) a szerelvényről. (2. ábra)

Helyezze fel a fogantyúkat, és rögzítse lazán a fogantyú keret a négy csavarral. Állítsa be a kívánt pozícióba. Ezután húzza meg rendszeren a csavarokat.

Csatlakoztassa a védőcsövet a kardántengelyhez vagy a markolathoz a zsinegrögzítők (3) segítségével. (3. ábra)

MEGJEGYZÉS

Ha a védőcső nincs a markolathoz vagy a csőhöz erősítve, akkor az használat közben beakadhat, és súlyos sérüléseket okozhat. A védőcsövet ne váltsa le a markolatról vagy a csőről.

Berántó zsinor / leállító zsinor

Távolítsa el a légtisztító fedelét. (4. ábra)

Csatlakoztassa a leállító zsinort. (5. ábra)

Helyezze be a merevítőt (4) az anyacsavarral (5), csavarozza rá a berántó zsinort (6) külső végére, majd csatlakoztassa a berántó zsinor végét (7) a karburátorhoz (8). Ezután húzza meg az anyacsavart (5) a berántó zsinor merevítőhöz (4) történő rögzítéséhez. (6. ábra)

MEGJEGYZÉS

Ellenőrizze, hogy a karburátor gázadagolója visszatér-e alaphelyzetbe, és hogy azt szélesre lehet-e tární a gázkar segítségével.

Kötözze össze a behúzó és a leállító zsinort, és lássa el a védőcsóval, mely felmegy a légtisztító burkolatáig. (7. ábra)

Egyes modelleken a kardántengely már be van szerelve.

A pengevédő felszerelése (8. ábra)

A védőkeret már fel van rögzítve a kardántengelycsőre.

Helyezze fel a pengevédőt a kardántengelycsőre és a váltóra (9). Húzza meg erősen a védőkeretet, hogy a pengevédő ne mozduljon el használat közben.

FIGYELEM

Használat közben a pengevédőnek fel kell lennie szerelve.

Ha a pengevédő nincs felszerelve, súlyos sérülés következhet be.

A pengevédők éles zsinorlimítálóval vannak ellátva. Vigyázzon ennek kezelésével.

MEGJEGYZÉS

- A védőelem pengevédőre történő csatlakoztatásakor az éles zsinorlimítálót el kell távolítani a pengevédőről.
- A bővítőelem eltávolítását illetően tekintse meg az ábrákat. Nyomja be a két fület a védőelemen, egyiket a másik után. A művelet elvégzéséhez viseljen kesztyűt, mivel a bővítőelem éles zsinorlimítálóval van ellátva. (10. ábra)

A vágópenge felszerelése (11. ábra)

Vágópenge felszerelésekor bizonyosodjon meg róla, hogy a pengén nincsenek repedések vagy sérülés, és hogy a helyes irányban áll.

Igazítsa a vágótartón lévő lyukakat a fogaskerékház tetején lévő lyukhoz, majd helyezze be az imbuszkulcsot, hogy ne forduljanak el. Fordítsa el jobbra a rögzítő anyacsavart, majd távolítsa el a rögzítő anyacsavart, védőburkolatot, a vágótartó sapkát és a fogazott rögzítő alátéteket.

A vágópenge felszereléséhez az alábbiak szerint járjon el: helyezze be az imbuszkulcsot a vágótartó és a fogaskerékház lyukába. Ezután helyezze fel a vágópenget (ügyelve a megfelelő irányra, lásd: 13. ábra), a vágótartó sapkát, védőburkolatot és a fogazott rögzítő alátéteket a vágótartóra, ebben a sorrendben. Végül húzza meg teljesen a rögzítő anyacsavart egy kombinált fogó segítségével. (11. ábra)

FIGYELEM

- A vágópenge felszerelésekor helyezze annak középső lyukát a vágótartó domború részére, majd rögzítse azt a vágótartó sapka homorú részével. Ezt követően húzza meg a rögzítő anyacsavart annak érdekében, hogy a vágópenge középen legyen. (11. ábra)
- A vágópenge felszerelése után ne felejtse el kivenni az imbuszkulcsot és a kombinált fogót.
- Használat előtt győződjön meg róla, hogy a penge megfelelően lett szerelve.
- Használat előtt ellenőrizze a vágótartó sapkát a vágópenge alatt, hogy nincs-e elkopva vagy nincsenek-e rajta repedések. Bármilyen sérülés vagy repedés esetén cserélje ki a védőburkolatot, mivel ez egy fogyóeszköz.

MEGJEGYZÉS

A penge rögzítéséhez mindig új sasszeget kell használni az ismételt felszerelés esetén. (11. ábra)

A nejlonfej felszerelése

Csatlakoztassa a vágótartót (10) a fogaskerékházhoz. Helyezzen be egy imbuszkulcsot a fogaskerékház lyukába a szélvédő (11) és a nejlonfej (12) csatlakoztatásához, majd fordítsa el jobbra.

MEGJEGYZÉS

Mivel itt nincs szükség a vágótartó sapkára, ezért azt őrizze meg a következő fém pengés használatra.

MŰKÖDTETÉSI ELJÁRÁSOK

Üzemanyag (15. ábra)

⚠ VIGYÁZAT

- A bozótívógó kétütemű motorral van ellátva. Mindig olajjal kevert üzemanyaggal járassa a motort. Biztosítson megfelelő szellőztetést tankoláskor és az üzemanyag kezelésekor.
- A benzin igen gyúlékony és mérgező, így súlyos sérülést okoz belégzés vagy a bőrrel való érintkezés esetén. A benzin kezelése során kellő körültekintéssel járjon el. Ha a benzint beltérben kezeli, gondoskodjon a helyiség megfelelő szellőztetéséről.

Üzemanyag

- Mindig 89-es oktánszámú ólommentes benzint használjon.
- Eredeti kétütemű motorolajat vagy 25:1-től 50:1 arányú keveréket használjon. Kérlem, nézze meg az olaj flakonját az arányhoz vagy a Hitachi kereskedőjét kérdezze.
- Amennyiben eredeti motorolaj nem elérhető, akkor használjon a kifejezetten léghűtéses 2 ütemű motorhoz szánt anti-oxidáns tartalmazó olajat (JASO FC GRADE OIL vagy ISO EGC GRADE). Ne használjon BIA vagy TCW (2 ütemes vízhűtéses típus) kevert olajat.
- Soha ne használjon nehéz olajat (10 W/30) vagy fáradt olajat.
- Az üzemanyagot és olajat mindig egy különálló, tiszta tárolóban keverje össze.

Először mindig csak a szükséges üzemanyag mennyiség felét töltsse be. Ezt követően töltsse be a szükséges olajmennyiséget. Keverje (rázza össze) az üzemanyag keveréket. Adja hozzá a megmaradó üzemanyag mennyiségét.

Keverje (rázza össze) az üzemanyag keveréket az üzemanyagtankba való töltése előtt.

Üzemanyag

⚠ VIGYÁZAT

- Mindig állítsa le a motort az üzemanyag újratöltés előtt.
- Lassan nyissa ki az üzemanyagtankot az üzemanyag beletöltése előtt, így a lehetséges túlnyomás megszűnik.
- Alaposan csavarja vissza a tanksapkát az üzemanyag utántöltés után.
- A bozótívágó bekapcsolása előtt távolodjon el az üzemanyagbetöltés helyszínéről legalább 3 méterre.
- A ruhára kifürcscent üzemanyagot azonnal kezelje le szappannal.
- Tankolás után ellenőrizze, hogy nincs-e szivárgás.

Üzemanyag utántöltés előtt tisztítsa meg a tanksapka környékét alaposan annak érdekében, hogy ne kerülhessen szennyeződés a tankba. Győződjön meg arról, hogy az üzemanyagot megfelelően összekeverte és összezsírta a tartályban az üzemanyag utántöltés előtt.

Indítás (16. ábra)

FIGYELEM

A munka megkezdése előtt győződjön meg róla, hogy a vágó szerelvény nem ér hozzá semmihez.

1. Csúsztassa a gyújtáskapcsolót (13) a RUN állásba. (16. ábra)
* Nyomja meg néhányszor az adagolót (16), így juttatva üzemanyagot a rendszerbe. (17. ábra)
2. Lenyomott biztonsági kapcsoló (14) (ha van) mellett húzza meg a gázkart és nyomja meg a gázzárát (15). Ezután lassan engedje fel a gázkart, majd a biztonsági kapcsolót. Ez kezdő pozícióban rögzíti a gázkart.
3. Állítsa a szivatot CLOSED (zárt) állásba (17). (18. ábra)
4. Rántsa meg a behűtőt gyorsan, eközben ügyeljen, hogy a fogantyú a kezében maradjon, és ne hogy visszaugorjon. (19. ábra)
5. Amikor azt hallja, hogy a motor vissza akar térni a kezdő pozícióba, állítsa vissza a szivatot RUN (futás) állásba (nyitott állás). Ezután húzza meg ismét a berántót.

MEGJEGYZÉS

Ha a motor nem indul be, ismétlje meg 2-5 alkalommal a folyamatot.

6. A motor beindítása után húzza meg a gázkart a zár kioldásához. Ezt követően hagyja járni 2-3 percig a motort, hogy beemelegjen, mielőtt hozzákezdene a munkának.

Vágás (20., 21., 22. ábra)

- Vágáskor a motort 6500 f/p-n járassa. Ha az eszközt huzamosabb ideig alacsony fordulatszámom üzemelteti, akkor ez a tengelykapcsoló idő előtti elpokásához vezethet.
- A fűvet jobbál balra vágja.
- Pengelökés következhet be, ha a pörgő penge hozzáér egy tömör tárgyhoz a kritikus részen. Ilyenkor veszélyes helyzet állhat elő: a teljes egységet és a kezelőt erőteljes lökés éri. Ezt a reakciót pengelökésnek hívjuk. Ennek eredményeképp a kezelő elveszítheti uralmát az egység felett, ami súlyos vagy halálos kimenetelű balesetbe vezethet. A pengelökés gyakrabban előfordul olyan helyeken, ahol a vágandó anyag neheze látható.
- A burkolatot az ábrán látható módon használja. A penge az óramutató járásával ellentétes irányba forog, így a készülék hatékony használata érdekében jobbról balra mozgassa a képet. A nézelődő emberek legalább 15 méterre álljanak a munkaterületlől.

MEGJEGYZÉS

Vészhelyzet esetén nyomja meg a gyorskioldó gombot vagy húzza meg a vészkioldó kart. (23. ábra)

A vállburkolat használata

A vállburkolatot az ábrán látható módon viselje (21. ábra), és akassza rá a gép akasztójára. Állítsa be a vállburkolat hosszát úgy, hogy az kényelmes legyen. (21. ábra)

A gép vállburkolatról történő eltávolításához egyik kezével fogja meg erősen a fősövet, és távolítsa el a vállburkolat kampóját (19) az akasztóról (20). (23-a ábra)

A kampó visszahelyezése a vészkioldó használata után

Át kell vezetni a kampó (19) csatját (21) át a burkolat fémlemezéhez (22), és át kell vezetni a vészkioldó lemezén (23) keresztül a burkolat fémlemezéhez (22). (23-b ábra)
Miután felhelyezte a csatot a burkolatra, húzza meg a kampót (19) és győződjön meg róla, hogy a kampó (19) stabilan rögzül-e. Ezután akassza be az akasztóba (20). (23-a ábra)

⚠ VIGYÁZAT

- A gép használatakor viselje a vállvédőt és tartsa a gépet stabilan, két kézzel.
Ha úgy érzi, hogy veszélyben van, válassza le a bozótívágót a testéről a burkolat vészkioldójának (18) meghúzásával a nyílall jelzett irányba 23-a ábra.
- Amennyiben a vágórész kőnek vagy egyéb törmeléknek ütődne, állítsa le a motort, és ellenőrizze, hogy a vágórész vagy a kapcsolódó alkatrészek nem sérültek-e meg. Amennyiben fé, vagy inda teleredne a vágórészre, állítsa le a motort, majd távolítsa el őket.

MEGJEGYZÉS

Ha a vészkioldót úgy húzza meg, hogy közben nem fogja a gépet, az ráesik a lábára. A vészkioldó meghúzásakor a másik kezével tartsa a fősövet.
Használatt előtt győződjön meg róla, hogy a vállburkolat vészkioldója megfelelően működik.

Leállítás (24. ábra)

Csökkentse a motor sebességét, járassa üresjáróban néhány percig, majd a gyújtáskapcsoló (13) elfordításával állítsa le a gépet.

⚠ VIGYÁZAT

Amennyiben a motor leállítása vagy a sebességszabályzó kiengedése után a vágó rész tovább forog, a vágó rész megsérülhet. Amikor az egységet leállítja, győződjön meg arról, hogy a vágó szerelvény is leállt.

A nejlonfej használata

Vágáskor a motort 6500 f/p-n járassa. Ha a motort huzamosabb ideig alacsony fordulatszámom járta, az a tengelykapcsoló idő előtti elpokását okozza.

A termék úgy lett tervezve, hogy abbahagyja a vágást, ha a nejlonszínre eléri a 16 cm-es hosszt.

⚠ VIGYÁZAT

Amennyiben a motor leállítása vagy a sebességszabályzó kiengedése után a vágó rész tovább forog, a vágó rész megsérülhet. Amikor az egységet leállítja, győződjön meg arról, hogy a vágó szerelvény is leállt.

Állítsa a motor fordulatszámát a lehető legalacsonyabbra, majd kopogtassa meg a földet a fejjel. (25. ábra) A nejlont ezenkívül kézzel is kinyújtható, ehhez azonban a motort teljesen le kell állítani. (26. ábra)

Minden egyes használat előtt állítsa be a nejlont a megfelelő hosszúságra (11 – 14 cm).

KARBANTARTÁS

AZ EMISSZIÓ SZABÁLYZÓ ESZKÖZÖK ÉS RENDSZEREK KARBANTARTÁSÁT, CSERÉJÉT, VAGY JAVÍTÁSÁT BARMELY NEM JÁRMŰ MOTOR JAVÍTÓ MŰHELY VAGY SZEMÉLY ELVÉGEZHETI.

Karbúrator beállítás (27. ábra)

⚠ VIGYÁZAT

- A karburátor beállítás közben a vágó rész foroghat.
- Soha ne indítsa be a motort, úgy hogy a tengelykapcsoló nincs bezárolva és a cső nincs felszerelve! Ellenkező esetben a tengelykapcsoló kiengedhet és ez súlyos személyi sérüléseket eredményezhet.

A karburátorban a benzin levegővel keveredik. A gyárban a motor tesztlesekor beállítják a karburátort is. További beállításra lehet szükség a klímától és a tengersiz feletti magasságtól függően. A karburátor egy módon állítható:

T = üresjárat-sebesség beállító csavar.

Üresjárat-sebesség beállítás (T)

Ellenőrizze, hogy a légszűrő tiszta-e. Amikor az üresjárat sebessége megfelel, a vágó rész nem fog forogni. Amennyiben a beállítás szükséges csavarja a T csavart az óramutató járásával megegyező irányba, mialatt a motor jár, ameddig a vágórész el nem kezd forogni. Csavarja a csavart az óramutató járásával ellentétes irányba, ameddig a vágórész meg nem áll. Akkor sikerült beállítani a megfelelő üresjárat sebességet, amennyiben a motor minden pozícióban simán jár, jóval az alatt a fordulatszám alatt, mint mikor a vágórész elkezd forogni.

Ha a vágórész még mindig forog, az üresjárat beállítása után, lépjen kapcsolatba Hitachi forgalmazójával.

MEGJEGYZÉS

A normál alapjárat fordulatszám 2500–3000 f/p.

⚠ VIGYÁZAT

Amikor a motor üresjáratban van, a vágórész semmilyen körülmények között nem foroghat.

Légszűrő (28. ábra)

A légszűrőt meg kell tisztítani a portól és kosztól, hogy az alábbiak elkerülhetőek legyenek:

- Karburátor hibás működése
- Indítási hibák
- A motor teljesítményének csökkenése
- A motor alkatrészeinek szükségtelen kopása
- Magas üzemanyag-fogyasztás

Tisztítsa naponta vagy gyakrabban a légszűrőt, ha nagyon poros környezetben dolgozik.

A légszűrő tisztítása

Távolítsa el a légszűrő fedelét és a légszűrőt (24). Öblítse ki őket langyos szappanos vízben. Ellenőrizze, hogy a szűrő száraz-e mielőtt visszaszereli a gépbe. A hosszabb ideje használt légszűrőt nem lehet teljesen kitisztítani. Ezért bizonyos időközönként újat kell helyettesíteni. A sérült szűrőt mindig cserélni kell.

Benzinszűrő (29. ábra)

Engedje le az összes üzemanyagot a tankból, és majd húzza ki az üzemanyagszűrő vezetékét. Húzza ki a szűrőt a tartóból, majd áztassa be meleg, mosószeres vízbe.

Áztassa ki alaposan, míg a mosószer teljesen el nem tűnik. Préselje ki - de ne facsarja - a vizet, majd hagyja megszáradni az alkatrészt.

MEGJEGYZÉS

Amennyiben a felgyülemlett por miatt a szűrő megkeményedett, cserélje ki.

Gyújtógyertya (30. ábra)

A gyújtógyertya állapotát befolyásolják a következők:

- Helytelen karburátor beállítás
- Rossz benzinkeverék használata (túl sok olaj a benzinben)
- Koszos légszűrő
- Durva üzemelési körülmények (mint például hideg idő)

Ezek a tényezők lerakódásokat eredményezhetnek a gyújtógyertya elektródáin, amely hibás működést és nehézségeket okozhat. Ellenőrizze a motor gyenge, nehéz elindítani és nagyon gyengén jár alapjáraton, akkor mindig a gyertyát ellenőrizze először. Amennyiben a gyertya koszos, tisztítsa meg és ellenőrizze az elektróda hézagot. Amennyiben szükséges, állítsa be újra. A megfelelő hézag 0,6 mm. A gyertyákat 100 óra működés után cserélni kell vagy korábban, ha az elektródák nagyon rozsdásak.

Kipufogódob (31. ábra)

Távolítsa el a kipufogódobot és tisztítsa ki minden felesleges kormot a légtelenítő nyílásból vagy a kipufogó dob nyílásából minden 100 óra használat után.

Henger (Motorhűtés) (32. ábra)

A motor léghűtéses, ezért a túlmelegedés megelőzésének érdekében a levegőnek szabadon kell áramolnia a motorblokk és a hengerfejen található hűtőbordák körül.

Minden 100 óra használat után, vagy évente egyszer (gyakrabban, ha a körülmények megkövetelik) tisztítsa meg a hűtőbordákat és a motor külső felületét a portól, kosztól és olaj lerakódásoktól, amely nem megfelelő hűtést eredményezhet.

MEGJEGYZÉS

A motort ne használja úgy, hogy a motor le van takarva, vagy a kipufogódob-védő el van távolítva, mert ez túlmelegedést és a motor meghibásodását okozza.

Váltó (33. ábra)

50 órás működés után a váltó oldalán található olajszűrő eltávolításával ellenőrizze a váltó vagy a kúpfogaskerék olajszintjét. Amennyiben a kúpfogaskerék felületén nem látható olaj, töltsse fel a váltót 3/4 részig jó minőségű lítium alapú olajjal. A váltót ne töltsse fel teljesen.

Penge

⚠ VIGYÁZAT

A pengék kezelésekor, vagy karbantatásakor mindig viseljen védőkesztyűt. (34. ábra)

- Éles pengét használjon. Egy tompa penge sokkal nagyobb eséllyel csorbul ki. Cserélje ki a rögzítőcsavart, ha az sérült és nehéz megszorítani.
- A penge cseréjekor a Hitachi által javasolt pengét vásárolja meg, melyen 25,4 mm (egy hüvelyk) a furat átmérője.
- A penge telepítésekor mindig a megjelölt rész nézzen felfelé. Egy 3-fogas vágókorong esetén mindkét oldal használható.
- A munkához mindig a megfelelő pengét használja.
- A penge cseréjéhez megfelelő szerszámokat használjon.
- Ha a vágófelület tompává válik, az ábrán látható módon élesítse vagy reszelje meg. A helytelen élesítés túlzott mértékű vibrációt okozhat.
- Az elhajolt, meggörbült, repedt, törött vagy bármiféle módon sérült pengéket dobja ki.

MEGJEGYZÉS

A penge élezésekor nagyon fontos, hogy a fogak megtartsák az eredeti alakjukat.

Nejlonfej

A nejlonszinor cseréje

- Távolítsa el a vágótest sapkát - ehhez nyomja befelé a nejlonfej oldalán lévő rögzítőfeleket (35. ábra). Vegye ki az orsót (36. ábra), akassa be az új nejlonszinort az orsó lyukába, majd tekerje fel a zsinort az orsóra (37. ábra).

Miután a nejlonszinort körbetekerte az orsón, átmenetileg rögzítse azt az orsó nyílásánál, kb. 10 cm-re a végétől. (38. ábra) Ezután vezesse át a nejlonszinort a nejlonfej oldalánál lévő lyukon, majd helyezze vissza a vágótest sapkát (az eltávolított fordított sorrendjében). Húzza meg a jobb és bal nejlonszinorokat úgy, hogy azok 15 – 16 cm-re rögzüljenek a végétől. (40. ábra)

MEGJEGYZÉS

- A nejlonfej 2,5 mm külső átmérőjű nejlonszinorokhoz lett tervezve. Ettől eltérő méretű nejlonszinort ne használjon.
- Győződjön meg róla, hogy a jobb és bal nejlonszinor egyforma hosszú-e, ellenkező esetben a vibráció mértéke megnő.

Ütemezett karbantartás

Alább található néhány fontosabb karbantartási útmutató. További információ érdekében, kérjük lépjen kapcsolatba Hitachi forgalmazójával.

Napi karbantartás

- A gép külsejének tisztítása.
- Ellenőrizze, hogy a burkolat sértetlen-e.

- Ellenőrizze, hogy nem sérült-e vagy törött-e a penge-védő. Horpadás vagy törés esetén cserélje ki a védőt.
- Ellenőrizze, hogy a vágórész megfelelően középre van-e igazítva, hogy éles-e, továbbá, hogy nincs-e rajta repedés. Egy nem középre igazított vágórész olyan rezgéseket hozhat létre, mely kárt tehet az eszközben.
- Ellenőrizze, hogy a vágórész csavaranyája megfelelően meg van-e húzva.
- Bizonyosodjon meg róla, hogy a láncvezető védő sértetlen és könnyen feltehető.
- Ellenőrizze, hogy a csavarok eléggé meg vannak-e húzva.

Heti karbantartás







- Ellenőrizze az indítóegységet, különösen a berántó zsinórt és a visszahúzó rugót.
- Tisztítsa meg a gyertyafurat külsejét.
- Távolítsa el és ellenőrizze az elektróda hézagot. Állítsa be 0,6 mm-re, vagy cserélje a gyertyát.
- Tisztítsa meg a motorblokk hűtőbordáit és ellenőrizze, hogy az indítóegység levegőbeömlője nincs-e elzáródva.
- Ellenőrizze, hogy a hajtómű 3/4 részig fel legyen töltve olajjal.
- A légszűrő tisztítása.

Havi karbantartás

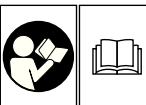
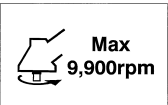
- Áztassa be az üzemanyagtartályt benzinbe.
- Tisztítsa meg a karburátor külsejét és a körülötte lévő helyeket.
- Tisztítsa meg a hűtőventillátort és a körülötte lévő helyeket.

VÝZNAM SYMBOLŮ

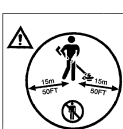
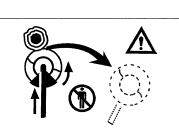
POZNÁMKA: Některé jednotky jimi nejsou označeny.

	<p>Symbole  VAROVÁNÍ Následující text obsahuje symboly, které jsou použity na zařízení. Ujistěte se, že rozumíte jejich obsahu před tím, než začnete zařízení používat.</p>		
	<p>Je důležité, abyste přečetli, plně pochopili a dodržovali následující bezpečnostní opatření a varování. Neopatrné nebo nesprávné používání přístroje může způsobit vážné nebo smrtelné zranění.</p>		<p>Zobrazuje maximální rychlost hřídele. Nepoužívejte sekací agregát, jehož otáčky jsou nižší než otáčky hřídele.</p>
	<p>Přečtěte, porozumějte a dodržujte veškerá varování a pokyny v tomto návodu a na zařízení.</p>		<p>V případě potřeby, např. při montáži řezného zařízení, noste ochranné rukavice.</p>
	<p>Při práci s tímto zařízením vždy používejte pomůcky na ochranu očí, hlavy a uší.</p>		<p>Noste pevnou a odolnou obuv s protiskluzovou podrážkou.</p>
	<p>Všechny děti, náhodní přítomní i spolupracující osoby by se neměli přibližovat na méně než 15 m. Pokud se k vám někdo přiblíží, ihned vypněte motor a sekací agregát.</p>		<p>Pokud se roztočený nůž střetne v kritické oblasti s pevnou překážkou, může dojít k nárazu. Může nastat prudká reakce končící odhozením zařízení i obsluhy. Této reakci se říká ráz nože. V jejím důsledku může obsluha ztratit nad zařízením kontrolu, což může skončit vážným i smrtelným zraněním. Ráz nože je pravděpodobnější při sekání v prostorech, kde je na sekány materiál obtížné vidět.</p>
	<p>Pozor na odletující předměty.</p>		

Obsah

CO JE ČO46

VAROVÁNÍ A BEZPEČNOSTNÍ POKYNY47

SPECIFIKACE.....48

MONTÁŽNÍ POSTUPY49

PRACOVNÍ POSTUPY49

ÚDRŽBA50

CO JE CO

Protože se tento manuál vztahuje na několik modelů, mohou existovat menší rozdíly mezi obrázky a vaším zařízením. Použijte pouze ty pokyny, které platí pro vaše zařízení.

1. Víčko palivové nádrže
2. Páčka plynu
3. Startovací páčka
4. Kryt nože
5. Sekací agregát
6. Manžeta hřídele
7. Držadlo
8. Závěsné oko
9. Spínač zapalování
10. Popruh
11. Skříň spojky
12. Páčka sytiče
13. Motor
14. Kuželový převod
15. Kombinovaný klíč
16. Pokyny pro manipulaci

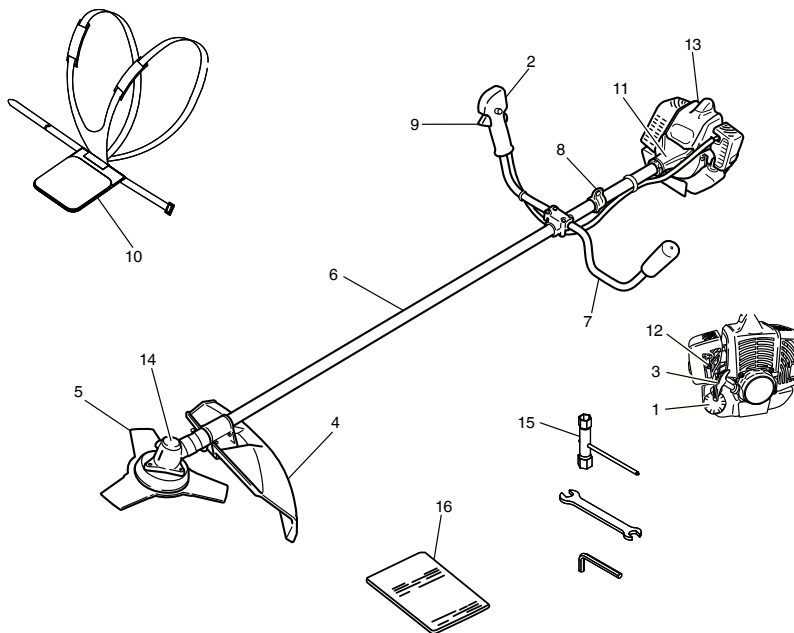

VAROVÁNÍ A BEZPEČNOSTNÍ POKYNY

Bezpečnost obsluhy

- Vždy používejte ochranný štít nebo brýle.
- Vždy noste pevné dlouhé kalhoty, obuv a rukavice. Noste volné oblečení. Šperky, krátké kalhoty ani sandály ani nechoďte bez obuvi. Vlasy si upravte tak, aby končily nad linií ramen.
- S nástrojem nepracujte, pokud jste vyčerpaní, nemocní nebo jste pod vlivem alkoholu, drog nebo léků.
- Nikdy nedovolejte zacházet dítěti nebo nezkušené osobě se strojem.
- Používejte chrániče sluchu. Věnujte pozornost svému okolí. Vnímajte každého kolemstojícího, který vám může signalizovat problém. Ihned po vypnutí motoru odstraňte bezpečnostní vybavení.
- Používejte ochranu hlavy.
- Nikdy motor nespouštějte nebo nerozbihejte v uzavřené místnosti nebo budově. Vdechování výfukových výparů může vést ke smrti.
- Držadlo udržujte čisté od oleje a paliva.
- Ruce držte dál od řezné části.
- Zařízení nikdy nechtejte nebo ndrže za řeznou část.
- Po vypnutí zařízení se před jeho položením na zem ujistěte, že se řezná část zastavila.
- Při dlouhodobějším používání si dopřejte přestávky, abyste se vyhnuli nemoci bílých prstů, onemocnění spojenému s vibracemi.

VAROVÁNÍ

- Antivibrační systémy nezaručí imunitu vůči vibracím v pažích ani vůči syndromu karpálního tunelu. Pravidelní a dlouhodobí uživatelé by proto měli sledovat stav svých rukou a prstů. Pokud se dostaví kterýkoliv z popisovaných příznaků, ihned vyhledejte odbornou lékařskou pomoc.
- Pokud používáte jakýkoliv zdravotnický elektrický/elektronický přístroj, např. kardiostimulátor, poraďte se s lékařem i dodavatelem zařízení, než je začnete používat.

Bezpečnost zařízení/stroje

- Před každým použitím celé zařízení/přístroj důkladně zkontrolujte. Vyměňte poškozené části. Zkontrolujte úniky paliva a ověřte si, že všechny uzávěry jsou na svém místě a bezpečně utažené.
- Před použitím zařízení/stroje vyměřte prasklé, lomené nebo jakkoliv jinak poškozené části.
- Ujistěte se o správném nasazení ochranného štítu.
- Při nastavování karburátoru pracujte mimo blízkost dalších osob.
- Používejte pouze příslušenství doporučené výrobcem.

VAROVÁNÍ

Nikdy zařízení/stroj žádným způsobem neupravujte. Zařízení/stroj používejte výhradně k účelu, k němuž je určeno.

Bezpečnost při zacházení s pohonnými hmotami

- Palivovou směs míchejte a dolévejte venku a mimo přítomnost jisker nebo ohně.
- Používejte nádobu určenou na palivo.
- Nikdy nekurte a kouření nepovolte v blízkosti zařízení /stroje ani v blízkosti paliva nebo při používání přístroje.
- Před nastartováním otřete případně unklé palivo.
- Před nastartováním popojďte od místa plnění nejméně o 3 m.
- Před sejmutím víčka nádrže motor vypněte.
- Před uskladněním zařízení/stroje palivovou nádrž vyprázdňte. Po každém použití se doporučuje vyprázdnit palivo. Pokud palivo ponecháte v nádrži, ukládejte přístroj tak, aby neuniklo.
- Zařízení/stroj a palivo uskladňujte tak, aby výpary z paliva nebyly v kontaktu s jiskrou nebo otevřeným plamenem z ohřivačů vody, elektromotorů nebo vypínačů, kotlů atd.

VAROVÁNÍ

Při manipulaci s palivem dbejte mimořádné opatrnosti, protože je snadno vznětlivé, explozivní a vdechovatelné.

Bezpečnost řezání

- Nesekejte žádný jiný materiál kromě trávy a keřů.
- Před každým použitím prohlédněte oblast řezání. Odstraňte předměty, které mohou být odmrštěny nebo by se mohly zachytit.
- Při sekání trávy, na niž byly aplikovány insekticidy, noste kvůli ochraně dýchacích cest před aerosolem ochrannou masku.
- Osoby, zahrnuje děti, zvířata, kolemjdoucí i pomocníci udržujte ve vzdálenosti 15 m mimo nebezpečnou zónu. Pokud se k vám kdokoliv přiblíží, okamžitě motor vypněte.
- Motor držte vždy napravo od těla.
- Zařízení/stroj držte pevně oběma rukama.
- Zaujíměte pevný a stabilní postoj a držte rovnováhu. Nepředklánějte se.
- Při běžícím motoru dbejte na to, abyste se žádnou částí těla nepřiblížili k řezné části.
- Držte sekací agregát pod úrovní pasu.
- Při přesunu na jiné místo práce vždy vypněte motor a ujistěte se, že se řezné části zastavily.
- Nikdy nestavte na zem běžící stroj.
- Před čištěním řezné části od jakýchkoliv nečistot se vždy ujistěte, že je pila vypnutá a všechny pohyblivé součásti stoj.
- Při používání tohoto zařízení mějte vždy na dosah lékárníčku.
- Nikdy přístroj nespouštějte v uzavřené místnosti nebo budově a/nebo v blízkosti hořlavých kapalin. Vdechování výfukových výparů může vést ke smrti.

Bezpečnost při údržbě

- Zařízení/stroj udržujte v souladu se stanovenými doporučeními.
- S výjimkou seřizování karburátoru odpojte před každou údržbou svíčky.
- Při nastavování karburátoru pracujte mimo blízkost dalších osob.
- Používejte pouze originální náhradní díly Hitachi doporučené výrobcem.

Přeprava a skladování

- Zařízení/stroj přenášejte za rukojeť s motorem vypnutým a s tlumičem stranou od těla.
- Motor nechte vychladnout, vyprázdňte palivovou nádrž a před uskladněním nebo přepravou vozidlem zařízení/stroj zajistěte.
- Před uskladněním zařízení/stroje palivovou nádrž vyprázdňte. Po každém použití se doporučuje vyprázdnit palivo. Pokud palivo ponecháte v nádrži, ukládejte přístroj tak, aby neuniklo.
- Zařízení/stroj skladujte mimo dosah dětí.
- Zařízení/přístroj pečlivě čistěte a ukládejte je na suchém místě.
- Při přepravě nebo ukládání se ujistěte, že je vypnut spínač motoru.
- Při přepravě ve vozidle zakryjte nůž krytem.

Pokud se vyskytne situace, o které tento návod nepojednává, buďte opatrní a použijte logický úsudek. Pokud potřebujete pomoc, kontaktujte prodejce Hitachi. Zvláštní pozornost věnujte úsekům uvozným následujícími slovy:

VAROVÁNÍ

Naznačuje možnost vážného úrazu nebo ohrožení života v případě nedodržení pokynů.

UPOZORNĚNÍ

Naznačuje možnost úrazu nebo poškození zařízení v případě nedodržení pokynů.











POZNÁMKA

Prospectné informace pro správnou funkci a užívání.

UPOZORNĚNÍ

Startér nerozebírejte. Vratná pružina by vám mohla způsobit úraz.

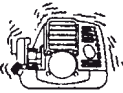
SPECIFIKACE

		Model	CG40EAS/CG40EAS (P)	
	Objem motoru (ml)		39,8	
	Zapalovací svíčka		NGK BPMR6A nebo ekvivalentní	
	Kapacita palivové nádrže (l)		1,00	
	Hrubá váha (kg)		7,5	
	Hodnota akustického tlaku LpA (dB (A)) (EN27917)		90	
	Změřená hladina akustického výkonu LwA (dB (A))		108,8	 105
	Zaručená hladina akustického výkonu LwA (dB (A))		110	110
	Hladina vibrací (m/s ²) (ISO7916)			
	Přední držadlo		—	—
	Zadní držadlo		—	—
	Levá rukojeť		3,4	5,5
	Pravá rukojeť		3,4	5,3

POZNÁMKA

Ekvivalentní hladina hluku/hladina vibrací se vypočítává jako časově vážený součet energie pro hladinu hluku/vibrace v různých pracovních podmínkách s následujícím časovým rozdělením: 1/2 volnoběh, 1/2 plný provoz.

* Změna dat bez předchozího ohlášení vyhrazena.

MONTÁŽNÍ POSTUPY

Vsuňte hřídel do motoru (Obr. 1)

Povolte upínací šroub trubky (1) o deset otáček tak, aby hrot šroubu nebránil vložení manžety hřídele. Při vkládání manžety hřídele držte pojistný šroub trubky venku tak, aby ani vnitřní úprava rovněž neprekážela.

Některé modely už mohou být dodávány s instalovanou hnací hřídelí.

POZNÁMKA

Pokud je obtížné vložit hnací hřídel až po vyznačenou pozici na manžetě hřídele, otočte hnací hřídel ve směru hodinových ručiček nebo opačně. Utáhněte pojistný šroub trubky tak, aby byl v rovině s otvorem v manžetě hřídele. Pak důkladně dotáhněte upínací šroub (1).

Instalace rukojeti

Odstraňte držák rukojeti (2) z agregátu. (Obr. 2)

Umístěte rukojeti a zlehka čtyřmi šrouby upevněte držák. Upravte odpovídající pozici. Pak důkladně utáhněte šrouby.

Ochrannou trubici nasadte na hnací hřídel nebo rukojeť pomocí kabelových svorek (3). (Obr. 3)

POZNÁMKA

Pokud je ochranná trubka z hřídele nebo rukojeti odejmuta, může během práce dojít zachycení s následnými vážnými úrazy. Nesnímejte ochrannou trubku z hřídele nebo rukojeti.

Lanko plynu/brzdné lanko

Odstraňte kryt vzduchového filtru. (Obr. 4)

Připojte brzdná lanka. (Obr. 5)

Úchyt (4) vložte pod matici (5), našroubovanou na vnější konec lanka plynu (6), a připojte konec lanka plynu (7) ke karburátoru (8). Utažením matice (5) zajistíte lanko plynu v podpěře (4). (Obr. 6)

POZNÁMKA

Ověřte, zda se klapka karburátoru vrací do pozice volnoběhu a také zda jí lze plně otevřít pomocí páčky plynu.

Zakryjte lanko plynu a brzdná lanka ochrannou manžetou (trubkou) dodávanou s krytem vzduchového filtru. (Obr. 7)

Některé modely už mohou být dodávány s instalovanou hnací hřídelí.

Nasazení ochranného krytu sekací části (Obr. 8)

Držák krytu už je instalovaný na trubici hnací hřídele.

Kryt nože instalujte na trubici hnací hřídele proti úhlovému převodu (9). Utáhněte držák krytu pevně tak, aby se kryt nože nekýval ani během provozu nesjížděl.

UPOZORNĚNÍ

Během provozu musí být umístěn ochranný kryt sekací části.

Pokud ochranný kryt sekací části není nasazen, může dojít k vážnému ublížení na zdraví.

Kryty nožů jsou vybaveny ozveřovačem délky žací struny. Při manipulaci s nimi buďte opatrní.

POZNÁMKA

- Při upevňování nástavce ke krytu nože musí být omezovač vjmut z krytu nože.
- Při odstraňování nástavce krytu postupujte podle výkresu. Noste rukavice, protože nástavec má ostrý omezovač, po odsroubování šroubů postupně stlačte dvě čtvercové lamely na krytu. (Obr. 10)

Instalace řezné čepeli (Obr. 11)

Při instalaci nože se ujistěte, že je v bezvadném stavu bez jakéhokoliv poškození, a že řezná ostří směřují správným směrem.

Vyrovnejte drážku držáku nože proti drážce na skříní převodovky (horní část skříně převodovky) a přidrže jej imbusovým klíčem proti otáčení. Upevňovací matici otáčejte ve směru hodinových ručiček

a odejměte upevňovací matici, ochranný kryt, viko držáku nože a ozubené pojistné podložky.

Při instalaci řezné čepeli držáku nože a do otvoru ve skříní převodovky. Poté instalujte řezací nůž (ověřte směr instalace podle Obr. 13), viko držáku nože, ochranný kryt a ozubené pojistné podložky na držák nože v tomto pořadí. Nakonec utáhněte upevňovací matici otáčením v protisměru kombinovaným nástrčkovým klíčem. (Obr. 11)

UPOZORNĚNÍ

- Řezací nůž při instalaci nasadte středovým otvorem na vystupující část držáku nože a přidrže jej vydutou částí krytu držáku nože. Poté utáhněte upevňovací matici, zajišťující přesné vystředění řezacího nože. (Obr. 11)
- Po instalaci řezacího nože nezapomeňte vyjmout imbusový klíč a kombinovaný nástrčkový klíč.
- Před zahájením provozu se ujistěte, že byl nůž správně nainstalován.
- Před zahájením práce zkontrolujte, zda kryt držáku nože pod nožem není opotřebený nebo prasklý. Pokud shledáte jakékoliv stopy poškození nebo opotřebení, vyměňte ho, jedná se o spotřební materiál.

POZNÁMKA

Při každé instalaci musí být nůž zajištěn novou závlačkou. (Obr. 11)

Instalace hlavice s nylonovou strunou

Připevněte držák nože (10) ke skříní převodovky. Do otvoru ve skříní převodovky zasuňte imbusový klíč a otáčením ve směru hodinových ručiček instalujte kryt civky (11) a civku s nylonovou strunou (12).

POZNÁMKA

Protože se zde nepoužívá kryt řezacího nože, uschovejte jej pro další použití s kovovým nožem.

PRACOVNÍ POSTUPY

Palivo (Obr. 15)

⚠ VAROVÁNÍ

- Křovinořez je vybaven dvoutaktním motorem. Vždy spouštějte motor s palivem smíšeným s olejem.
- Při doplňování nebo jiné manipulaci s palivem zajistěte dobrý odvětrávání.
- Palivo je vysoce hořlavé a toxické. Při kontaktu s pokožkou nebo vdechnutí může vyvolat vážné poranění. S palivem vždy zacházejte opatrně. Při manipulaci v budově vždy zajistěte dobrý odvětrávání.

Palivo

- Vždy používejte značkový bezolovnatý 89 oktanový benzin.
- Používejte kvalitní olej na dvoutaktní motory nebo směs v poměru 25:1 až 50:1, řiďte se poměrem uvedeným na obalu oleje nebo se poraďte s prodejcem Hitachi.
- Pokud není správný olej k dispozici, použijte kvalitní olej s antioxydačními aditivami výslovně označený jako vhodný pro vzduchem chlazené dvoutaktní motory (JASO FC GRADE OIL nebo ISO EGC GRADE). Nepoužívejte míchaný olej BIA ani TCW (pro vodu chlazené dvoutakty).
- Nikdy nepoužívejte univerzální (10 W/30) ani odpadní olej.
- Benzin a olej vždy míchejte v samostatné čisté nádobě.

Vždy nejprve dolijte nádrž do poloviny potřebného množství a až poté dolijte vše. Poté přidejte celé množství oleje. Palivovou směs promíchejte (protřeste). Přidejte zbývající množství paliva.

Před naplněním palivové nádrže palivovou směs důkladně promíchejte (protřeste).

Doplňování paliva

⚠ VAROVÁNÍ

- Před doplňováním paliva vždy vypněte motor.
- Při doplňování paliva nádrž otvírejte pomalu, aby mohl případný přetlak uniknout.

- Po doplnění pečlivě dotáhněte víčko palivové nádrže.
- Před spuštěním dostřihovače se s ním vždy přemístíte nejméně 3 m od místa, kde jste doplňovali palivo.
- Oděv potřísněný palivem vždy ihned vyčistěte mýdlem.
- Po doplnění paliva zkontrolujte, zda palivo neuniká.

Před doplňováním opatrně vyčistěte okolí víčka nádrže, aby do nádrže nevnikly nečistoty. Před doplněním posledním protřepáním nádoby zajistíte důkladné rozmíchání směsi.

Spuštění (Obr. 16)

UPOZORNĚNÍ

Před spuštěním se ujistěte, že se řezný nástavec ničeho nedotýká.

1. Spínač zapalování (13) přepněte do polohy „RUN“ (Otevřeno). (Obr. 16)
* Několikrát stiskněte páčku čerpadla (16) tak, aby palivo proudilo zpětným vedením. (Obr. 17)
2. Stiskněte a držte palivovou pojistku (14) (pokud je ji zařízení vybaveno), vytáhněte ovladač přívodu paliva a stiskněte zámek plynu (15). Poté nejdříve pomalu uvolněte ovladač přívodu paliva, pak palivovou pojistku. To automaticky plynová klapka zajistí ve spouštěcí poloze.
3. Nastavte páčku sytiče do polohy CLOSED (zavřeno) (17). (Obr. 18)
4. Rychle zatáhněte za pružný startér a držadlo přitom důkladně svírejte tak, aby nemohlo zaskočit zpět. (Obr. 19)
5. Až uslyšíte, že má motor snahu startovat, vraťte páčku sytiče do polohy RUN (otevřeno). Poté opět rychle zatáhněte za startér.

POZNÁMKA

Pokud se motor nespustí, zopakujte kroky 2 až 5.

6. Po nastartování motoru zatáhněte za ovladač přívodu paliva a uvolněte palivovou pojistku. Před jakoukoliv zátěží pak motor nechte zahřát asi 2-3 minuty.

Sekání (Obr. 20, 21, 22)

- Při sekání držte motor v otáčkách nad 6500 ot./min. Při dlouhodobějším používání v nízkých otáčkách může docházet k předčasnému opotřebení spojky.
- Trávu sekejte zprava doleva.
- Pokud se roztocžený nůž střetne v kritické oblasti s pevnou překážkou, může dojít k nárazu.
Může nastat prudká reakce končící odhozením zařízení i obsluhy. Této reakci se říká ráz nože. V jejím důsledku může obsluha ztratit nad zařízením kontrolu, což může skončit vážným i smrtelným zraněním. Ráz nože je pravděpodobnější při sekání v prostorech, kde je na sekání materiál obtížně vidět.
- Popruh si navlékněte podle obrázku. Nůž se točí proti směru hodinových ručiček, proto abyste dosáhli efektivního sekání, pracujte zprava doleva. Všechny ostatní osoby se musí vzdálit na nejméně 15 m.

POZNÁMKA

V případě nebezpečí stiskněte tlačítko rychlého uvolnění nebo zatáhněte za uvolňovací klapku. (Obr. 23)

Jak používat závěsný popruh

Popruh si navlékněte na ramena podle Obr. 21 a zavěste jej do závěsu na stroji. Délku popruhů si nastavte do nejpohodlnější polohy. (Obr. 21)

Při uvolňování zařízení ze závěsného popruhu přidrže hlavní trubici zařízení pevně jednou rukou a poté vyjměte hák (19) závěsného popruhu ze závěsu (20). (Obr. 23-a)

Jak instalovat hák zpět po použití uvolňovací spony

Musí projít sponou (21) háku (19) ke kovové desce (22) na popruhu, pak projít deskou (23) uvolňovací spony zpět ke kovové desce (22) popruhu. (Obr. 23-b)

Po zavěšení přezky do popruhu zatáhněte za hák (19) a ujistěte se, že je hák (19) bezpečně zavěšený na popruhu, pak jej zavěste do závěsu (20). (Obr. 23-a)

VAROVÁNÍ

- Při práci se zařízením používejte závěsný popruh a zařízení držte oběma rukama.
Pokud máte pocit nebezpečí, odhodte křovinořez zatažením za uvolňovací sponu (18) popruhu ve směru šipky zobrazené v Obr. 23-a.
- Pokud sekací agregát narazí na kameny nebo jiné překážky, je třeba vypnout motor a zkontrolovat, zda nedošlo k poškození pracovní části a dalších součástí. Pokud se na přístroji namotá tráva nebo jiné rostliny, vypněte motor a namotaný rostlinný materiál odstraňte.

POZNÁMKA

Pokud zatáhnete za uvolňovací sponu a zařízení přitom nedržíte, spadne vám k nohám. Proto za uvolňovací sponu zatáhněte při současném držení hlavní trubice zařízení jednou rukou.

Před zahájením práce se přesvědčte, zda bezpečnostní uvolňovací spona na závěsném popruhu pracuje správně.

Zastavení (Obr. 24)

Snižte otáčky motoru, nechte ho pár minut běžet na volnoběh a teprve pak vypněte spínač zapalování (13).

VAROVÁNÍ

Sekací agregát může způsobit úraz i po vypnutí motoru nebo ztlumení plynu, pokud se ještě točí. Po vypnutí zařízení se před jeho položením na zem ujistěte, že se řezná část zastavila.

Jak používat cívkou s nylonovou strunou

Při sekání držte motor v otáčkách nad 6500 ot./min. Dlouhodobým používáním v nízkých otáčkách dojde k předčasnému opotřebení spojky.

Tento výrobek je zhotoven tak, že se zastaví, když nylonová struna dosáhne délky 16 cm a více.

VAROVÁNÍ

Sekací agregát může způsobit úraz i po vypnutí motoru nebo ztlumení plynu, pokud se ještě točí. Po vypnutí zařízení se před jeho položením na zem ujistěte, že se řezná část zastavila.

Otáčky motoru nastavte na nejnižší možnou hodnotu a opřete hlavici s nylonovou strunou o zem. (Obr. 25) Nylonovou strunu můžete povytáhnout také rukou, ale motor musí být vypnutý. (Obr. 26)

Před každou činností nastavte délku nylonové struny na správnou hodnotu 11 – 14 cm.

ÚDRŽBA

ÚDRŽBU, VÝMĚNU NEBO OPRAVU EMISNÍCH ZAŘÍZENÍ A SYSTÉMU MŮŽE PROVĚST KTERÁKOLI OPRAVNA MIMO AUTOOPRAVNÝ NEBO ODBORNÝ OPRAVÁŘ.

Seřízení karburátoru (Obr. 27)

VAROVÁNÍ

- Řezný nástavec se může během seřizování karburátoru protáčet.
- Nikdy motor nespouštějte, pokud nemáte namontovaný kryt spojky a manžetu! Jinak se může spojka uvolnit a způsobit poranění.

V karburátoru je palivo smíšené se vzduchem. Karburátor se nastavuje při zkušebním provozu motoru ve výrobě. Další seřízení karburátoru může být potřebné s ohledem na místní klima a nadmořskou výšku. Karburátor má jednu možnost seřízení:

T = seřizovací šroub volnoběžných otáček.

Seřízení volnoběhu (T)

Zkontrolujte, zda vzduchový filtr je čistý. Pokud je volnoběh nastaven správně, řezný nástavec se netočí. Pokud je potřebné seřízení, utáhněte (ve směru otočení hodinových ručiček) T-šroub při běžícím motoru, dokud se řezný nástavec nezačne točit. Povolte (proti směru hodinových ručiček) šroub, dokud se řezný nástavec

nezastaví. Správného volnoběhu je dosaženo, pokud motor plynule běží ve všech polohách těsně pod otáčkami, při nichž se řezný nástavec roztáhne.

Pokud se řezná část stále točí po seřízení otáček chodu naprázdno, kontaktujte prodejce Hitachi.

POZNÁMKA

Standardně jsou volnoběžné otáčky 2500–3000 ot./min.

VAROVÁNÍ

Pokud je motor spuštěn na volnoběh, řezné ústrojí se nesmí za žádných okolností točit.

Vzduchový filtr (Obr. 28)

Vzduchový filtr musí být očištěn od prachu a nečistot, aby se předešlo:

- Selhání karburátoru
- Spouštěcím problémem
- Snížení výkonu motoru
- Zbytečnému opotřebení motorových částí
- Nadměrné spotřebě paliva

Vzduchový filtr čistěte denně nebo častěji, pokud pracujete v nadměrně prašném prostředí.

Čištění vzduchového filtru

Odstraňte kryt vzduchového filtru i filtr samotný (24). Opláchněte jej teplou mydlovou vodou. Před opětovným namontováním zkontrolujte, zda je filtr suchý. Vzduchový filtr, který byl užíván po určité dobu, nelze zcela vyčistit. Proto musí být pravidelně vyměňován za nový. Poškozený filtr musí být vždy vyměněn.

Palivový filtr (Obr. 29)

Vypusťte z palivové nádrže všechno palivo a z nádrže vytáhněte vedení palivového filtru. Vytáhněte filtr z držáku a vypláchněte ve teplé vodě s odmašťujícím přípravkem.

Proplachujte důkladně tak dlouho, dokud nebude odmašťující přípravek vypláchnut docela. Filtrační vložku vymačkejte (neždímat), aby se odstranila nadbytečná voda, pak nechte uschnout na vzduchu.

POZNÁMKA

Pokud je filtrační vložka ztvrdlá vlivem usazenin nečistot, vyměňte ji.

Zapalovací svíčka (Obr. 30)

Stav svíčky je ovlivněn následujícími faktory:

- Špatné nastavení karburátoru
- Špatná palivová směs (příliš mnoho nafty v benzínu)
- Špinavý vzduchový filtr
- Těžké pracovní podmínky (jako například chladné počasí)

Tyto faktory způsobí usazeniny na elektrodách zapalovací svíčky, které mohou vést k poruše funkce a obtížím při startování. Pokud má motor malý výkon, obtížně startuje nebo běží na nesprávně na volnoběžnou rychlost, vždy nejprve zkontrolujte zapalovací svíčku. Je-li zapalovací svíčka znečištěná, očistěte ji a zkontrolujte odstup elektrod. Znovu seřídte, bude-li to nezbytné. Správný odstup je 0,6 mm. Zapalovací svíčka by měla být vyměněna po přibližně 100 provozních hodinách nebo dřív, pokud jsou elektrody výrazně zkorodovány.

Tlumič (Obr. 31)

Po každých 100 provozních hodinách tlumič vyjměte a odstraňte karbonové úsady z výfukového otvoru nebo přívodu tlumiče.

Válec (chlazení motoru) (Obr. 32)

Motor je vzduchem chlazený a vzduch musí volně cirkulovat po motoru a chladičích žebrech hlavy válce, aby nedocházelo k přehřívání.

Po každých 100 provozních hodinách nebo jednou ročně (častěji, pokud to stav vyžaduje) vyčistěte žebra a zevní povrch motoru od prachu, špíny a zbytků oleje, které mohou zhoršovat chlazení.

POZNÁMKA

Motor nespouštějte, pokud jsou clona motoru nebo kryt tlumiče odstraněny, protože hrozí přehřívání a poškození motoru.

Kuželový převod (Obr. 33)

Zkontrolujte kuželový nebo úhlový převod a zjistěte stav maziva po každých 50 provozních hodinách vytažením zátky mazacího filtru z boku převodu.

Pokud na bocích převodu není žádná mazivo viditelné, doplňte převod kvalitním univerzálním mazivem na bázi lithia do 3/4. Nepřilte převod úplně.

Čepel

VAROVÁNÍ

Při práci s nožem nebo při jeho údržbě noste ochranné rukavice. (Obr. 34)

- Používejte ostrý nůž. Tupý nůž se snáze zachytí a kopne. Pokud je upínací matice poškozená a jde obtížně utahovat, vyměňte ji.
- Pokud nůž vyměňujete, kupujte nůž doporučený firmou Hitachi s montážním otvorem o průměru 25,4 mm (jeden palec).
- Při instalaci pilové lišty vždy obračetejte raženou stranu vzhůru. V případě 3 zubého nože lze používat oboustranné.
- Pro každý druh práce používejte správný nůž.
- Při výměně nožů používejte odpovídající nástroje.
- Pokud jsou řezné hrany tupé, přičistěte je nebo přibruste podle obrázků. Nesprávné naostření může vyvolávat nadměrné vibrace.
- Zbavte se nožů, které jsou ohnuté, zkroucené, prasklé, zlomené nebo jakkoliv jinak poškozené.

POZNÁMKA

Při ostření nože je důležité dodržovat původní tvar při patě zuby, aby nedošlo k prasknutí.

Hlavice s nylonovou strunou

Výměna nylonové struny

- Odejměte víko sekacího agregátu zatlačením zajišťovacích lamel směrem dovnitř na straně hlavice nylonové struny (Obr. 35). Vyjměte cívku (Obr. 36), konec nové struny zajistěte do otvoru v cívce a pak strunu navívejte na cívku (Obr. 37).

Po navinutí struny na cívku ji dočasně zajistěte zasunutím do otvoru v cívce; strunu nechte vychývat cca 10 cm. (Obr. 38) Poté provlékněte nylonovou strunu postranním otvorem v hlavici nylonové struny a postupem v opačném pořadí než při snímání nasadte zpět víko. Právý a levý konec struny vytáhněte tak, aby byly zajistěny cca 15 – 16 cm od konce. (Obr. 40)

POZNÁMKA

- Hlavice je navržena pro nylonové struny o průměru 2,5 mm. Nepoužívejte struny jiného průměru.
- Ujistěte se, že oba konce struny jsou stejně dlouhé, jinak dojde k nárůstu vibrací.

Rozpis údržby

Niže jsou uvedeny některé všeobecné pokyny pro údržbu. Pro bližší informace kontaktujte prosím prodejce Hitachi.

Denní údržba

- Vyčistěte zevnějšek agregátu.
- Zkontrolujte, zda popruh není poškozen.
- Zkontrolujte, zda ochranný kryt sekací části nevykazuje poškození nebo praskliny. V případě prasklin nebo jiného poškození kryt vyměňte.
- Ověřte, zda je sekací agregát správně vycentrován, ostrý a bez prasklin. Nevycentrovány sekací agregát vyvolává prudké vibrace, které mohou poškodit celé zařízení.
- Zkontrolujte dostatečné utažení matice sekacího agregátu.
- Ujistěte se, že ochranný kryt sloužící k přepravě kotočce není poškozen a zda jej lze bezpečně namontovat.
- Zkontrolujte dostatečné utažení matic a šroubů.

Tydenní údržba

- Zkontrolujte startér, zejména přívod a vratnou pružinu.
- Očistěte vnější část zapalovací svíčky.
- Vyjměte ji a zkontrolujte odstup elektrod. Seřídte na 0,6 mm nebo zapalovací svíčku vyměňte.
- Očistěte chladič hlavy na válci a zkontrolujte, zda není přívod vzduchu ke startéru zablokovaný.







- Zkontrolujte naplnění převodovky mazivem do 3/4.
- Vyčistěte vzduchový filtr.

Měsíční údržba

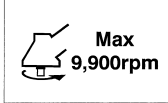
- Vypláchněte palivovou nádrž s benzinem.
- Vyčistěte vnější část karburátoru a prostor kolem něj.
- Vyčistěte ventilátor a prostor kolem něj.

SEMBOLLERİN ANLAMLARI

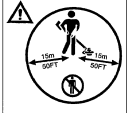
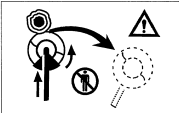
NOT: Bazı ünitelerde bu semboller yoktur.

	Semboller ⚠ UYARI Aşağıda, bu alet için kullanılan simgeler gösterilmiştir. Aleti kullanmadan önce bu simgelerin ne anlama geldiğini anladığınızdan emin olun.		
	<p>Aşağıdaki emniyet ikaz ve uyarılarını okumanız, iyice anlamanız ve uygulamanız önemlidir. Ünitenin dikkatsiz veya hatalı kullanılması ciddi ve hatta ölümcül yaralanmalara yol açabilir.</p>		<p>Maksimum shaft hızını gösterir. Maksimum devir hızı shaft devir hızından düşük olan kesme donanımları kullanılmamalıdır.</p>
	<p>Bu kılavuzdaki ve ünite üzerindeki tüm uyarıları ve talimatları okuyun, anlayın ve uygulayın.</p>		<p>Gerekli olduğunda, örneğin kesme donanımı takılırken eldiven takılmalıdır.</p>
	<p>Bu üniteyi kullanırken, mutlaka emniyet gözlüğü, koruyucu başlık ve koruyucu kulaklık takın.</p>		<p>Kaymayan ve sağlam ayakkabı giyilmelidir.</p>
	<p>Bütün çocukları, çevredeki kişileri ve yardımcıları üniteden 15 metre uzakta tutun. Size herhangi bir kişi yaklaşırsa motoru ve kesme donanımını derhal durdurun.</p>		<p>Hızla dönen bıçak, kritik alanda katı bir cisimle temas ettiğinde bıçak geri itilebilir. Bütün ünitenin ve operatörün şiddetli bir şekilde geri itilmesine sebep olan tehlikeli bir reaksiyon meydana gelebilir. Bu reaksiyona bıçağın geri itilmesi denilir. Sonuç olarak operatör ünitenin kontrolünü kaybedebilir, bu durum ciddi veya ölümcül yaralanmaya sebep olabilir. Kesilecek olan malzemeyi görmeyen zor olduğu alanlarda bıçağın geri itilme ihtimali daha fazladır.</p>
	<p>Savrulan cisimlere dikkat edin.</p>		

İçindekiler

TANIMLAR	54
UYARILAR VE GÜVENLİK TALİMATLARI	55
TEKNİK ÖZELLİKLER	56
MONTAJ İŞLEMLERİ	57
ÇALIŞTIRMA	57
BAKIM	58

TANIMLAR

Bu kullanım kılavuzu birkaç modeli kapsadığı için, resimler ile cihazınız arasında bazı farklar olabilir. Cihazınız için geçerli olan talimatları kullanın.

1. Yakıt kapağı
2. Gaz kolu
3. Marş düzeneği kolu
4. Bıçak mahfazası
5. Kesme donanımı
6. Tahrik mili borusu
7. Tutamak
8. Süspansiyon deliği
9. Kontak anahtarı
10. Kayış
11. Kavrama muhafazası
12. Jigle kolu
13. Motor
14. Açık transmisyonu
15. Kombi kutu anahtarı
16. Taşıma talimatları

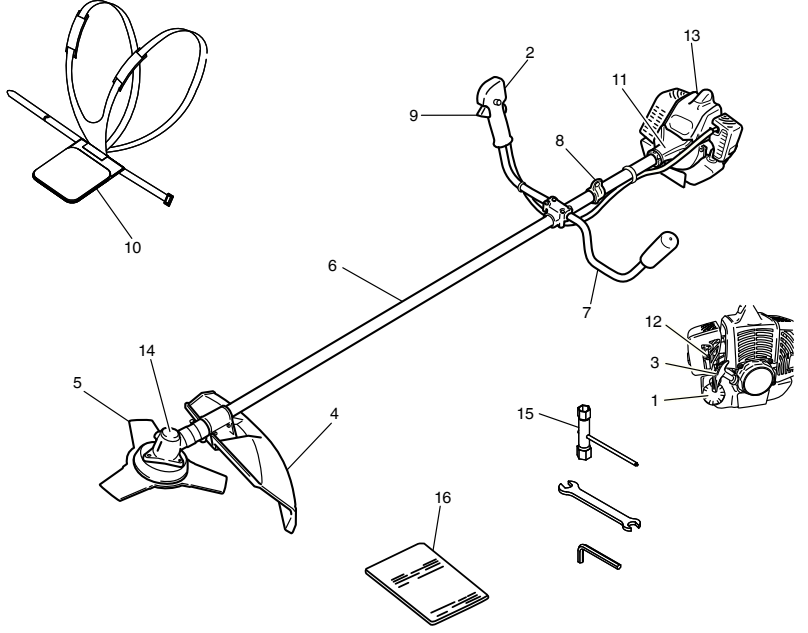

UYARILAR VE GÜVENLİK TALİMATLARI

Kullanıcı güvenliği

- Daima yüz koruyucu maske veya emniyet gözlüğü kullanın.
- Daima kalın kumaştan yapılmış uzun pantolon ve bot giyin; eldiven takın. Bol giysiler, kısa pantolon, sandalet giymeyin, taktı takmayın; çıplak ayakla çalışmayın. Saçlarınız omuz hizasından yüksekte olacak şekilde bağlayın.
- Makineyi yorgun veya hastayken ya da alkol, hap veya başka bir ilaç etkisindeyken kullanmayın.
- Makineyi çocukların veya deneyimsiz kişilerin kullanımına kesinlikle izin vermeyin.
- Koruyucu kulaklık takın. Etrafınıza dikkat edin. Civarınızdaki, bir soruna sebebiyet verebilecek kişilere dikkat edin. Emniyet teçhizatını, motoru kapatıktan hemen sonra çıkarın.
- Koruyucu başlık kullanın.
- Motoru asla kapalı bir oda ya da bina içinde çalıştırmayın ve kullanmayın. Egzoz dumanının solunması ölümlü sonuçlanabilir.
- Makinenin kısımlarında yağ veya yakıt olmadığında emin olun.
- Ellerinizi kesici parçalardan uzak tutun.
- Makineyi kesici kısımdan kavramayın ya da tutmayın.
- Makineyi durdurduğunuzda, kesme donanımının makine yere bırakılmadan önce durmuş olması gereklidir.
- Makineyle uzun süre çalışıyorsanız, titreşimden kaynaklanan El-Kol Titreme Sendromundan (HAVS) korunmak için zaman zaman mola verin.

⚠ UYARI

- Titreşim önleyici sistemler sizi El-Kol Titreme Sendromuna yada tekrarlanan hareket arazına karşı koruma garantisi vermemektedir. Bu nedenle, makineyi sürekli kullanan kişiler ellerinin ve parmaklarının durumunu dikkatli şekilde izlemelidir. Yukarıda belirtilen semptomlardan herhangi birinin ortaya çıkması halinde derhal bir doktora başvurun.
- Kalp pili gibi elektrikli/elektronik tıbbi herhangi bir cihaz kullanıyorsanız, elektrikle çalışan herhangi bir cihazı kullanmadan önce doktorunuza ve cihaz imalatçısına danışın.

Makine güvenliği

- Her kullanımdan önce makinenin/ünitenin her yerini kontrol edin. Hasar gören parçaları yenileriyle değiştirin. Yakıt sızıntısı olup olmadığını kontrol edin ve tüm bağlantıların doğru yerde ve güvenli şekilde sıkılmış olduğundan emin olun.
- Çatlaklı, çizilmiş ya da herhangi bir şekilde hasar görmüş parçaları, makineyi/üniteyi kullanmaya başlamadan önce değiştirin.
- Emniyet muhafazasının uygun şekilde takıldığından emin olun.
- Karbüratör ayarı yaparken çevrenizdeki insanları makineden uzaklaştırın.
- Sadece üretici tarafından bu makine/ünite için önerilen aksesuarları kullanın.

⚠ UYARI

- Makine/ünite üzerinde hiçbir şekilde değişiklik yapmayın. Makineyi/üniteyi kesinlikle amaçlanan kullanım dışında bir iş için kullanmayın.

Yakıt güvenliği

- Yakıtı açık havada, alev veya kıvılcım olmayan yerlerde karıştırın ve koyun.
- Yakıt için onaylanmış bir kap kullanın.
- Yakıtın ya da makinenin/ünitenin yakınında ya da makineyi/üniteyi kullanırken sigara içmeyin ve başkalarının içmesine izin vermeyin.
- Motoru çalıştırmadan önce tüm yakıt döktüntülerini silerek temizleyin.
- Motoru çalıştırmadan önce makineyi yakıt doldurma alanının en az 3 metre dışına çıkarın.
- Yakıt kapağını çıkarmadan önce motoru durdurun.
- Makineyi kullanmadığınız zamanlarda yerine kaldırmadan önce yakıt deposunu boşaltın. Her kullanımdan sonra yakıtın boşaltılması tavsiye edilir. Depoda yakıt kalması halinde, makineyi yakıtı sızdırmayacak şekilde saklayın.
- Makineyi/üniteyi ve yakıtı, şofbenlerden, elektrikli motorlardan veya şalterlerden, fırınlardan, vb. çıkan alev veya kıvılcıkların yakıt buharlarına ulaşamayacağı bir yerde saklayın.

⚠ UYARI

Yakıt kolayca alev alabilir, patlayabilir veya buharı solunabilir; bu sebeple yakıtı taşıırken veya doldururken özel dikkat gösterin.

Kesme İşlemi Güvenliği

- Çim ve çalı dışında herhangi bir malzeme kesmeyin.
- Her kullanımdan önce kesilecek olan yer i inceleyin. Savrulabilecek, makineye dolaşabilecek cisimleri temizleyin.
- Solunum sisteminizi korumak için, böcek ilacı uygulandıktan sonra çim keserken, aerosol koruyucu maske takın.
- Çocukları, hayvanları, çalışmanızı izleyen kişileri ve yardımcılarınızı tehlike alanından 15 metre uzakta tutun. Size yaklaşan olursa, derhal motoru durdurun.
- Motoru daima vücudunuzunuzun sağ tarafında tutun.
- Üniteyi/makineyi her iki elinizle sıkıca tutun.
- Ayakta sağlam ve dengeli şekilde durduğunuzdan emin olun. Çok uzanmayın.
- Motor çalışırken tüm vücudunuzun susturucudan ve kesici parçadan uzak olduğunuzdan emin olun.
- Kesme donanımını bel hizanızın altında tutun.
- Yeni bir çalışma bölgesine geçerken, makinenin kapalı olduğundan ve tüm kesme donanımlarının durdurulmuş olduğundan emin olun.
- Makineyi çalışır durumdayken kesinlikle yere bırakmayın.
- Kesme donanımındaki pislikleri veya otları temizlemeden önce motorun kapalı olduğundan ve tüm kesici bağlantıların tamamen durduğundan mutlaka emin olun.
- Elektrikli el aleti kullanırken daima bir ilk yardım çantası taşıyın.
- Motoru kesinlikle kapalı bir odada veya binada ve/veya yanıcı bir sıvının yakınında çalıştırmayın ve kullanmayın. Egzoz dumanının solunması ölümlü sonuçlanabilir.

Bakım güvenliği

- Ünitenin/makinenin bakımını önerilen prosedürlere göre yapın.
- Karbüratör ayarları dışında, bakım yapacağınız zaman buji bağlantısını kesin.
- Karbüratör ayarı yaparken çevrenizdeki insanları makineden uzaklaştırın.
- Sadece üreticinin önerdiği orijinal Hitachi yedek parçalarını kullanın.

Taşıma ve saklama

- Makineyi/üniteyi, motoru durdurduktan sonra ve susturucuyu vücudunuzdan uzak tutarak elle taşıyın.
- Motoru saklamak için kaldırmadan ya da bir araç ile taşımadan önce motorun soğumasını bekleyin, yakıt deposunu boşaltın ve üniteyi/makineyi sabitleyin.
- Makineyi kullanmadığınız zamanlarda yerine kaldırmadan önce yakıt deposunu boşaltın. Her kullanımdan sonra yakıtın boşaltılması tavsiye edilir. Depoda yakıt kalması halinde, makineyi yakıtı sızdırmayacak şekilde saklayın.
- Makineyi/üniteyi çocukların ulaşamayacağı bir yerde saklayın.
- Makineyi özenle temizleyin, bakımını yapın ve kuru bir yerde saklayın.
- Taşıma ya da saklama sırasında motorun kapalı olduğundan emin olun.
- Araçla taşıırken bıçağa bıçak kılıfını takın.

Bu kılavuzda yer almayan durumlarda, sorunu iradenizle ve sağ duyunuzla çözün. Yardıma ihtiyaç duyarsanız, Hitachi satıcınızla irtibata geçin. Aşağıdaki sözcüklerle vurgulanan ifadeleri özellikle dikkat edin.

⚠ UYARI

Talimatlara uyulmaması halinde ciddi yaralanma ya da ölümlü sonuçlanacak risklere işaret eder.

UYARI

Talimatlara uyulmaması halinde yaralanma ya da makine hasarıyla sonuçlanacak risklere işaret eder.











NOT

Makinenin işlev ve kullanımında sorunları giderecek bilgileri içerir.

UYARI

Marş düzeneğini sökmeyin. Gergi yayı, yaralanmanıza neden olabilir.

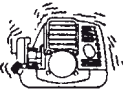
TEKNİK ÖZELLİKLER

Model		CG40EAS/CG40EAS (P)	
	Motor Büyüklüğü (ml)	39,8	
	Buji	NGK BPMR6A veya eşdeğeri	
	Yakıt Deposu Kapasitesi (l)	1,00	
	Boş Ağırlık (kg)	7,5	
	Ses basıncı seviyesi LpA (dB (A)) (EN27917)	90	
	Ölçülen ses gücü seviyesi LwA (dB (A))	 108,8	 105
	Garanti edilen ses gücü seviyesi LwA (dB (A))	110	110
	Titreşim seviyesi (m/s ²) (ISO7916)	 —	 —
	Ön kabza	—	—
	Arka kabza	—	—
	Sol kabza	3,4	5,5
Sağ kabza	3,4	5,3	

NOT

Eşdeğer gürültü seviyesi/titreşim seviyeleri, şu zaman dağılımına sahip çeşitli çalışma koşullarında gürültü/titreşim seviyelerine ilişkin zamana göre düzeltilmiş toplam enerji için hesaplanmıştır: 1/2 Boşta, 1/2 çalışırken.

* Tüm veriler önceden bildirilmeden değiştirilebilir.

MONTAJ İŞLEMLERİ

Motor - tahrik mili (Şekil 1)

Boru emniyet mandalını (1), mandal noktası takılacak olan tahrik mili borusunu engellemeyecek şekilde yaklaşık on devir gevşetin. Tahrik mili borusunu takarken boru emniyet mandalını dışarı doğru tutarak içeri takılmayı ve engel oluşmasını önleyin. Bazı modeller, tahrik mili takılmış olarak gelebilir.

NOT

Tahrik milinin tahrik mili borusunun üzerindeki işaretli konuma kadar takılmasının zor olması halinde tahrik milini kesici montaj ucundan saat yönünde veya saat yönünün tersine çevirin. Boru emniyet mandalı kaplamasını mil borusundaki deliğe kadar sıkın. Daha sonra kelepçe civatasını emniyetli şekilde sıkın (1).

Kolon takılması

Kol bağlantısını (2) tertibattan çıkarın. (Şekil 2)

Kolları yerleştirin ve kol bağlantısını dört civatayla hafifçe yerine takın. Uygun konuma ayarlayın. Daha sonra civataları iyice sıkın. Kordon kelepçelerini (3) kullanarak koruyucu boruyu tahrik miline veya tutamağa takın. (Şekil 3)

NOT

Eğer koruyucu boru, tutamaktan veya borudan ayrı takılırsa, çalışma sırasında bir nesne tarafından yakalanarak ciddi yaralanmaya neden olabilir. Koruyucu boruyu, tutamaktan veya borudan ayrı takmayın.

Gaz teli / durdurma kordonu

Hava temizleyicisi kapağını çıkarın. (Şekil 4)

Durdurma kordonlarını birleştirin. (Şekil 5)

Destek milini (4) gaz telini (6) dış ucuca vidalanmış olan somunun (5) altına sokun ve gaz telini (7) karbüratöre (8) bağlayın. Daha sonra, somunu (5) sıkarak gaz telini destek miline (4) sabitleyin. (Şekil 6)

NOT

Karbüratör gaz kolunun rölaneti konumuna geri döndüğünü ve aynı zamanda gaz kolunu çalıştırmak suretiyle genişçe açıldığını kontrol edin.

Gaz teli ve durdurma kordonlarını birlikte verilen koruyucu boruyla birlikte hava temizleyici kapağına kadar örtün. (Şekil 7)

Bazı modeller, tahrik mili takılmış olarak gelebilir.

Bıçak mahfazasının takılması (Şekil 8)

Mahfaza desteği, tahrik mili borusuna monte edilmiştir. Bıçak mahfazasını, açılı transmisyonuna (9) karşı tahrik mili borusuna monte edin. Mahfaza desteğini bıçak mahfazası çalışma esnasında sallanmayacak veya aşağı inmeyecek şekilde iyice sıkın.

UYARI

Bıçak mahfazası, çalışma sırasında yerinde olmalıdır. Bıçak mahfazasının yerinden çıkarılması, ciddi yaralanma riski yaratacaktır.

Bıçak mahfazaları, keskin çizgi sınırlayıcısı ile donatılmıştır. Tutarken dikkatli olun.

NOT

- Mahfaza uzantısını bıçak mahfazasına takarken, keskin çizgi sınırlayıcısı bıçak mahfazasından çıkarılmalıdır.
- Mahfaza uzantısını çıkarmak için, çizimleri inceleyin. Uzantının keskin çizgi sınırlayıcısı olduğu için eldiven takın, daha sonra mahfazanın üzerindeki dört adet kare çıkıntıyı sırayla birer birer itin. (Şekil 10)

Kesici ağız montajı (Şekil 11)

Kesici ağız monte ederken, ağızda çatlak veya hasar olmadığından ve kesici kenarların doğru yöne baktığından emin olun. Kesici tutucusunun çentikli deliğini dişli mahfazası üzerindeki delikle hizalayın (dişli mahfazasını üste oturtun) ve Alyen anahtarını

yerleştirerek dönmeyi durdurun. Tespit somununu saat yönünde çevirin; ardından tespit somununu, koruyucu kapağı, kesici tutucusu başlığını ve dişli tespit rondelalarını çıkarın.

Kesici ağız montajı şu şekilde yapılır: Alyen anahtarını kesici tutucusunun çentikli deliğine ve dişli mahfazası üzerindeki deliğe sokun. Ardından, sırayla, kesici ağız (Şekil 13'e bakarak montaj yönünü kontrol edin), kesici tutucusu başlığını, koruyucu kapağı, ve dişli tespit rondelalarını kesici tutucusu üzerine monte edin. Son olarak, kombi anahtarla ters saat yönünde çevirmek suretiyle, tespit somununu emniyetli şekilde sıkın. (Şekil 11)

UYARI

- Kesici ağız monte ederken, orta deliğini kesici tutucusunun dışbükey kısmına getirin ve orta deliği kesici tutucusu başlığının içbükey yüzeyi ile tutun. Ardından, kesici ağızın eksantrikliğini engellemek için tespit somununu sıkın. (Şekil 11)
- Kesici ağız monte ettikten sonra, Alyen anahtarını ve kombi anahtarını çıkarın.
- Çalışmadan önce, bıçağın gereği gibi takılmış olduğundan emin olun.
- Aleti çalıştırmadan önce, kesici ağızın altındaki kesici tutucusu başlığını aşınmalara ve çatlamalara karşı kontrol edin. Herhangi bir hasar veya aşınma varsa, değiştirin.

NOT

Bıçak, her takıldığında yeni bir kamalı pim ile tespit edilmelidir. (Şekil 11)

Naylon başlığın takılması

Kesici tutucusunu (10) dişli mahfazasına takın. Dişli mahfazasındaki deliğe bir Alyen anahtar sokarak sarma koruyucusunu (11) takın ve naylon başlığı (12) saat yönünde çevirerek bağlayın.

NOT

Kesici tutucusu başlığı burada kullanılmaz; başlığı bir sonraki metal bıçak kullanımı için muhafaza edin.

ÇALIŞTIRMA

Yakıt (Şekil 15)

⚠ UYARI

- Çalı kesicisi iki darbeli bir motora sahiptir. Motoru daima yağ ile karıştırılmış yakıtla çalıştırın. Yakıt doldururken ve yakıtı kullanırken daima iyi bir havalandırma sağlayın.
- Yakıt yüksek derecede yanıcı ve toksik olup, solunması veya cilde temas etmesi halinde ciddi yaralanmaya neden olabilir. Yakıtı kullanırken daima dikkatli olun. Bina içinde yakıtla uğraşırken, havalandırmanın iyi olmasına dikkat edin.

Yakıt

- Daima 89 oktan kurşunsuz, markalı benzin kullanın.
- Orijinal iki zamanlı yağ veya 25:1 ila 50:1 arasında bir karışım kullanın; oran için lütfen yağ şişesine bakın veya Hitachi satıcınıza danışın.
- Orijinal yağ yoksa, hava ile soğutulmuş 2 zamanlı motor kullanımına yönelik üretildiği açıkça ifade edilmiş olan, antioksidan katkılı kaliteli bir yağ kullanın (JASO FC GRADE OIL veya ISO EGC GRADE). BIA veya TCW (2-vuruşlu su soğutmalı tip) karışımli yağ kullanmayın.
- Keskinlikle çok mevsimli yağ (10 W/30) ya da atık yağ kullanmayın.
- Daima yakıtı ve yağı ayrı ve temiz bir kaptan karıştırın.

Daima, kullanılacak yakıt miktarının yarısını doldurarak başlayın. Daha sonra yağ miktarının tamamını ekleyin. Yakıt karışımını çalkalayın. Kalan benzin miktarını ekleyin. Depoya doldurmadan önce yakıt karışımını iyice çalkalayın.

Yakıt doldurma

⚠ UYARI

- Daima yakıt doldurmadan önce motoru kapatın.

- Olası bir aşırı basıncın giderilmesi için, yakıt doldurma sırasında yakıt deposunu yavaşça açın.
- Yakıt doldurduktan sonra yakıt kapağını dikkatli bir şekilde kapatın.
- Çalıştırmadan önce, kesiciyi yakıt doldurma alanının en az 3 metre dışına çıkarın.
- Giysilere dökülen yakıtı derhal sabunlu suyla yıkayarak temizleyin.
- Yakıtı doldurduktan sonra, herhangi bir yakıt sızıntısı olup olmadığını mutlaka kontrol edin.

Yakıtı doldurmadan önce, depo kapağı alanını dikkatlice temizleyin ve depoya herhangi bir pislik düşmediğinden emin olun. Yakıtı doldurmadan önce, kabı sallayarak yakıtı iyice karıştırın.

Çalıştırma (Şekil 16)

UYARI

Makineyi çalıştırmaya başlamadan önce, kesme donanımının hiçbir işeye dokunmadığından emin olun.

1. Ateşleme anahtarını (13) RUN (ÇALIŞTIR) konumuna getirin. (Şekil 16)
* Yakıtın geri dönüş borusundan akmasını sağlamak için besleme kolunu (16) birkaç defa itin. (Şekil 17)
2. Emniyete (14) basılmış olarak (eğer varsa), gaz tetiğini çekin ve gaz kilidini (15) itin. Ardından, ilk önce gaz tetiğini, sonra emniyeti yavaşça serbest bırakın. Bu işlem, gaz keleşliğini başlatma konumunda kilitleyecektir.
3. Jikle kolunu CLOSED (kapalı) konuma (17) getirin. (Şekil 18)
4. Kolu iyice tuttuğunuzdan emin olarak ve geriye fırlamasını sağlayarak marş düzeneğinin kolunu hızlıca çekin. (Şekil 19)
5. Motorun çalışacak şekilde geldiğini anladığınızda, jikle kolunu RUN (çalıştırma) konumuna getirin (açık). Daha sonra marş düzeneğini hızla tekrar çekin.

NOT

Eğer motor çalışmazsa, 2 ila 5 işlemlerini tekrarlayın.

6. Motoru çalıştırdıktan sonra, gaz kilidini serbest bırakmak için gaz tetiğini çekin. Daha sonra, herhangi bir işlem yapmadan yaklaşık 2-3 dakika motorun ısınmasını bekleyin.

Kesim yapma (Şekil 20, 21, 22)

- Kesim yapılırken motoru 6500 dev/dak'ın üzerinde çalıştırın. Düşük devirde uzun süreli kullanım kavramanın zamanından önce aşınmasına sebep olabilir.
- Çimlere sağdan sola doğru kesin.
- Hızla dönen bıçak, kritik alanda katı bir cisimle temas ettiğinde bıçak geri itilebilir.
Bütün ünitenin ve operatörün şiddetli bir şekilde geri itilmesine sebep olan tehlikeli bir reaksiyon meydana gelebilir. Bu reaksiyona bıçağın geri itilmesi denilir. Sonuç olarak operatör ünitenin kontrolünü kaybedebilir, bu durum ciddi veya ölümcül yaralanmaya sebep olabilir. Kesilecek olan malzemeyi görmenin zor olduğu alanlarda bıçağın geri itilme ihtimali daha fazladır.
- Kayış şeklinde görüldüğü gibi taksim. Bıçak saat yönünün tersine döner, bu sebeple verimli kesim yapabilmek için cihazınızı sağdan sola doğru kullanmanız tavsiye edilir. Seyircileri çalışma alanının en az 15 metre dışında tutun.

NOT

Acil bir durumda, hızlı ayırma düğmesine basın veya acil ayırma klapesini çekin. (Şekil 23)

Omuz kayışının kullanılması

Omuz kayışını Şekil 21'de görüldüğü gibi omzunuza takın ve makinenin askısına geçirin. Omuz kayışının uzunluğunu en rahat konuma ayarlayın. (Şekil 21)

Makineyi omuz kayışından çıkarmak için, makinenin ana borusunu bir elinizle sıkıca tutun ve kayışın kancasını (19) askıdan (20) ayırın. (Şekil 23-a)

Acil ayırma düğmesini kullandıktan sonra kancanın tekrar takılması
Yol, kancanın (19) tokası (21) yoluyla kayış üzerindeki metal plakaya

(22) ve acil ayırma düğmesinin plakası (23) yoluyla kayış üzerindeki metal plakaya (22) gitmelidir. (Şekil 23-b)
Tokayı kayış üzerine tekrar taktıktan sonra, kancayı (19) çekin ve kancanın (19) kayışa emniyetli şekilde sabitlendiğinden emin olun; ardından kancayı askıya (20) asın. (Şekil 23-a)

UYARI

- Makineyi kullanırken omuz kayışını takın ve makineyi her iki elinizle doğru şekilde tutun.
Eğer tehlikeli bir durum olduğunuz hissederseniz, kayışın acil ayırma düğmesini (18) Şekil 23-a'da gösterilen ok yönünde çekmek suretiyle çalı kesiciyi vücudunuzdan ayırın.
- Kesme donanımı taşaya veya başka bir cisme çarparsa, motoru durdurun ve donanımın ve ilgili parçaların hasar görmediğinden emin olun. Donanımın çevresine çimen veya sarmaşıklar dolarsa motoru ve donanımı durdurun ve bunları temizleyin.

NOT

Eğer acil ayırma düğmesini makineyi tutmadan çekerseniz, makine ayaklarınızın üzerine düşecektir. Makinenin ana borusunu bir elinizle tutarak acil ayırma düğmesini çekin. Makineyi çalıştırmadan önce, omuz kayışı üzerindeki acil ayırma düğmesinin doğru şekilde çalıştığından emin olun.

Durdurma (Şekil 24)

Motor hızını düşürün, birkaç dakika süreyle rölantide çalıştırın ve daha sonra kontak anahtarını (13) kapatın.

UYARI

Motor durdurulduktan veya güç kontrolü serbest bırakıldıktan sonra dönme devam eden kesme donanımları yaralanmaya neden olabilir. Makineyi durdurduğunuzda, kesme donanımının makine yere bırakılmadan önce durmuş olması gereklidir.

Naylon başlığın kullanılması

Kesim yapılırken motoru 6500 dev/dak'nın üzerinde çalıştırın. Düşük devirde uzun süreli kullanım, debriyajın erken aşınmasına neden olabilir.

Bu ürün, naylon ip 16 mm veya daha fazla olduğunda kesmeyi durduracak şekilde tasarlanmıştır.

UYARI

Motor durdurulduktan veya güç kontrolü serbest bırakıldıktan sonra dönme devam eden kesme donanımları yaralanmaya neden olabilir. Makineyi durdurduğunuzda, kesme donanımının makine yere bırakılmadan önce durmuş olması gereklidir.

Motor hızını mümkün olduğu kadar düşük ayarlayın ve başlığı yere indirerek hafifçe vurun. (Şekil 25) Aynı zamanda, naylon ipi ellerinizle uzatabilirsiniz; fakat motor tamamen durmuş olmalıdır. (Şekil 26)

Her çalışmadan önce, naylon ipi 11 – 14 cm arasında uygun uzunluğa ayarlayın.

BAKIM

EMİSYON KONTROL CİHAZLARININ VE SİSTEMLERİNİN BAKIMI, YENİLENMESİ VEYA ONARIMI, HERHANGİ BİR KARAYOLU HARİCİ MOTOR ONARIM KURUMU YA DA KİŞİSİ TARAFINDAN GERÇEKLEŞTİRİLEBİLİR.

Karbüratörün ayarlanması (Şekil 27)

UYARI

- Karbüratör ayarlamaları esnasında kesme aksesuarı dönelbilir.
- Motoru komple kavrama kapağı ve boru monte edilmeden asla çalıştırmayın! Aksi takdirde, kavrama gevşeyebilir ve yaralanmanıza neden olabilir.

Karbüratörde yakıt hava ile karışır. Motor fabrikada test amaçlı çalıştırılarak karbüratörün temel ayarı yapılır. Ancak iklim ve rakıma göre ilave bir ayar yapılması gerekebilir. Karbüratör, bir ayarlama imkanına sahiptir:

T = Rölanti hızı ayar vidası.

Rölanti hızı ayarı (T)

Hava filtresinin temiz olup olmadığını kontrol edin. Rölanti hızı doğru ise kesme parçası dönmeyecektir. Ayar gerekiyorsa, motor çalışırken kesme parçası dönmeye başlayınca kadar T-vidasını (saat yönünde) çevirerek sıkın. Vidayı, kesme parçası duruncaya kadar (ters saat yönünde) çevirin. Kesme parçası dönmeye başladığında, motor devir hızının altında tüm konumlarda rahatça çalışıyorsa, doğru rölanti hızına ulaşılmış demektir. Eğer rölanti hızı ayarından sonra kesme parçası dönmeye devam ediyorsa, Hitachi satıcınızla irtibata geçin.

NOT

Standart Rölanti devri 2500–3000 devir/dakika'dır.

UYARI

Motor rölantideyken, kesme parçası kesinlikle dönmemelidir.

Hava filtresi (Şekil 28)

Aşağıdaki durumlara meydan vermemek için, hava filtresi toz ve kirden arındırılmalıdır:

- Karbüratör arızası
- Çalıştırma problemleri
- Motor gücünün düşmesi
- Motor parçalarının gereksiz yere aşınması
- Anormal yakıt tüketimi

Özellikle tozlu bir bölgede çalışıyorsanız, hava filtresini her gün ya da günde birkaç kez temizleyin.

Hava filtresinin temizlenmesi

Hava filtresi kılıfını ve filtreyi (24) çıkarın. Ilık sabunlu suyla yıkayın. Tekrar takmadan önce filtrenin kuru olduğundan emin olun. Bir süre kullanılmayan hava filtresi tamamen temizlenemez. Bu nedenle, düzenli olarak yenisiyle değiştirilmelidir. Hasar gören filtre mutlaka değiştirilmelidir.

Yakıt filtresi (Şekil 29)

Yakıt deposundaki bütün yakıtı boşaltın ve yakıt filtre hıttını depodan çekin. Filtre elemanını tertibattan çekip çıkarın ve elemanı deterjanlı ılık suda yıkayın.

Deterjan tamamen temizleninceye kadar iyice durulayın. Burmadan sıkarak fazla suyu giderin ve elemanın havanın etkisiyle kurumasını bekleyin.

NOT

Eleman aşırı kir birikmesinden dolayı sertleşmişse, değiştirin.

Buji (Şekil 30)

Buji aşağıdaki nedenlerle zarar görebilir:

- Yanlış karbüratör ayarı
- Yanlış yakıt karışımı (benzine fazla yağ katılması)
- Kirli bir hava filtresi
- Sert çalışma koşulları (örneğin, soğuk hava)

Bu faktörler buji elektrotlarında birikintiler oluşmasına ve dolayısıyla arızaya ve çalıştırma zorluklarına neden olabilir. Motorun gücü zayıf, başlatılması zorlaşmışsa ya da rölantide zayıf bir şekilde çalışıyorsa, öncelikle bujii kontrol edin. Buji kirli ise temizleyin ve elektrot tırnak açıklığını kontrol edin. Gerekirse yeniden ayarlayın. Doğru boşluk 0,6 mm'dir. Buji, 100 çalışma saatinden sonra ya da elektrotlar aşınmışsa daha erken bir zamanda yenisi ile değiştirilmelidir.

Susturucu (Şekil 31)

Her 100 saatlik çalışmadan sonra susturucuyu çıkarın ve egzoz deliğinde veya susturucu girişinde biriken kurumu temizleyin.

Silindir (Motor soğutma) (Şekil 32)

Motor hava soğutmalıdır ve aşırı ısınmanın önlenmesi için hava motorun çevresinde ve silindir kafasının üzerindeki soğutma kanallarının üzerinde serbestçe dolaşmalıdır.

Her 100 çalışma saatinden sonra ya da yılda bir kez (ya da koşullara göre daha sık olmak üzere) kanatları ve motorun dış yüzeyini toz, kir ve yağlı atıklardan temizleyerek makinenin soğutma sisteminin korunmasını sağlayabilirsiniz.

NOT

Motoru motor siperi veya susturucu mahfazası çıkarılmış şekilde çalıştırmayın, bu durum aşırı ısınmaya ve motor hasarına sebep olabilir.

Açı transmisyonu (Şekil 33)

Açı transmisyonu tarafından gres doldurma tapasını çıkarmak suretiyle yaklaşık 50 çalışma saatinde bir açı transmisyonunu veya konik dişliyi gres seviyesi bakımından kontrol edin.

Dişlilerin dış yüzlerinde gres görülmüyorsa, transmisyonu 3/4'e kadar kaliteli lityum bazlı çok amaçlı gresle doldurun. Transmisyonu tamamen doldurmayın.

Bıçak**UYARI**

Bıçağı tutarken veya bakımını yaparken iş eldiveni takın. (Şekil 34)

- Keskin bir bıçak kullanın. Kör bıçakların takılma ve itme ihtimali daha fazladır. Hasarlı ve sıkılması zor ise sabitleme somununu değiştirin.
- Bıçak değiştirirken, Hitachi tarafından tavsiye edilen, 25,4 mm (bir inç) takma delikli bir bıçak satın alın.
- Testere bıçağı takarken daima markalı tarafı yukarıya getirin. 3 dişli bıçaklar için, her iki taraf ta kullanılabilir.
- Yapılacak iş için doğru bıçağı kullanın.
- Bıçakları değiştirirken, uygun aletler kullanın.
- Kesici kenarlar körelendiğinde çizimde gösterildiği gibi yeniden bileyin veya eğeleyin. Yanlış bileme aşırı titreşime sebep olabilir.
- Bükülen, çarpılan, çatlaman, kırılan veya başka bir şekilde hasar gören bıçakları atın.

NOT

Bıçak bilenirken, çatlama önlenmesi için dişin tabanında orijinal yarırcak şeklinin sürdürülmesi önemlidir.

 Naylon başlık

Naylon ipin değiştirilmesi

- Naylon başlığın kenarındaki kilitleme dillerini içeri doğru itmek suretiyle kesici gövde başlığını çıkarın (Şekil 35). Makarayı çıkarın (Şekil 36), yeni naylon ipi makaranın deliğine geçirin ve makaraya sarın (Şekil 37). Naylon ipi makaraya sardıktan sonra, ucundan yaklaşık 10 cm uzunluğu makaranın kenarındaki çentiğe geçici olarak sabitleyin. (Şekil 38) Ardından, naylon ipi naylon başlığın kenarındaki delikten geçirin ve kesici gövde başlığını, başlığı çıkarırken yaptığınız işlemi ters sırayla uygulayarak yerleştirin. Sol ve sağ tarafta naylon ipleri, uçtan yaklaşık 15 – 16 cm mesafede sabitleninceye kadar çekin. (Şekil 40)

NOT

- Naylon başlık, 2,5 mm diş çaplı naylon ipler için tasarlanmıştır. Farklı diş çapa sahip naylon ipler kullanmayın.
- Sağ ve sol taraftaki naylon iplerin eşit uzunlukta olduklarından emin olun; aksi takdirde titreşimler artacaktır.

Bakım programı

Aşağıda bazı temel bakım talimatları bulacaksınız. Daha fazla bilgi için, lütfen Hitachi satıcınızla irtibata geçin.

Günlük bakım

- Makinenin dış yüzeyini temizleyin.
- Kayışın hasarsız olup olmadığını kontrol edin.
- Bıçak muhafazasını hasara veya çatlığa karşı kontrol edin. Darbe veya çatlak olması halinde muhafazayı değiştirin.
- Kesme donanımının uygun bir şekilde ortalanmış, keskin, çatlaksız olup olmadığını kontrol edin. Dengesiz kesme donanımı, makineye hasar verebilecek ağır titreşimlere sebep olur.
- Kesme donanımı somununun yeterince sıkıştırılıp sıkıştırılmadığını kontrol edin.
- Bıçağın taşıma muhafazasının hasar görmediğinden ve emniyetli şekilde takılabildiğinden emin olun.
- Somunların ve vidaların yeterince sıkıldıklarından emin olun.

Haftalık bakım









- Marş motorunu, kordonu ve geri döndürme yayını kontrol edin.
- Bujinin dış kısmını temizleyin.
- Çıkarın ve elektrod boşluğunu kontrol edin. Tırnak açıklığını 0,6 mm'ye ayarlayın veya bujiyi değiştirin.
- Silindir üzerindeki soğutma kanatlarını temizleyin ve marş motoruna hava girişinin tıkalı olup olmadığını kontrol edin.
- Konik dişlinin 3/4'e kadar gresle dolu olup olmadığını kontrol edin.
- Hava filtresini temizleyin.

Aylık bakım

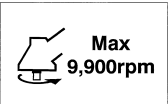
- Yakıt deposunu benzinle yıkayın.
- Karbüratörün dış kısmını ve etrafını temizleyin.
- Fanı ve etrafındaki alanı temizleyin.

SENSUL SIMBOLURILOR

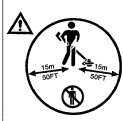
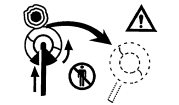
NOTĂ: Unele unități nu le prezintă.

	<p>Simboluri  AVERTISMENT În cele ce urmează sunt prezentate simbolurile folosite pentru mașină. Înainte de utilizare, asigurați-vă că înțelegeți semnificația acestora.</p>		
	<p>Este foarte important să citiți, să înțelegeți pe deplin și să respectați următoarele măsuri și avertismente de protecție. Utilizarea neglijentă sau improprie a aparatului poate cauza răni grave sau fatale.</p>		<p>Respectați viteza maximă a arborelui. Nu utilizați un dispozitiv de tăiere a cărui rpm max. este sub rpm arborelui.</p>
	<p>Citiți, conștientizați și respectați toate avertismentele și instrucțiunile din acest manual și de pe mașină.</p>		<p>Purtați mănuși acolo unde este necesar, de ex., la dispozitivul de tăiere.</p>
	<p>Purtați întotdeauna echipament de protecție a ochilor, a capului și urechilor, când folosiți mașina.</p>		<p>Purtați încălțăminte robustă și antiderapantă.</p>
	<p>Păstrați copiii, privitorii și ajutoarele la o distanță de 15 m de aparat. Dacă o persoană se apropie de dvs., opriți imediat motorul și dispozitivul de tăiere.</p>		<p>Se poate produce rănirea prin tăiere, dacă lama de filare întâlnește un obiect solid în zona de lucru. Se poate produce o reacție periculoasă care poate provoca deteriorarea aparatului și rănirea gravă a operatorului. Această reacție este denumită tăietură de sabie. Ca urmare, operatorul poate pierde controlul aparatului care poate răni grav sau fatal. Probabilitatea de producere a tăieturilor de sabie este mai mare în zonele în care masa de tăiat este greu de văzut.</p>
	<p>Fiiți atent la obiectele instabile.</p>		

Conținut

CE ȘI CE ESTE	62
AVERTISMENTE ȘI INSTRUCȚIUNI DE SIGURANȚĂ	63
SPECIFICAȚII	64
MOD DE ASAMBLARE	65
MOD DE EXPLOATARE	65
ÎNTREȚINERE	66

CE ȘI CE ESTE

Întrucît prezentul manual acoperă mai multe modele, pot exista unele diferențe între fotografie și aparatul dumneavoastră. Utilizați instrucțiunile care sunt aplicabile mașinii dumneavoastră.

1. Bușonul rezervorului de carburant
2. Maneta de accelerație
3. Demaror
4. Apărătoare
5. Dispozitiv de tăiere
6. Tijă de transmisie
7. Mîner
8. Carabina pentru atașarea hamului
9. Comutator de aprindere
10. Ham
11. Cutie de ambreiaj
12. Mîner de șoc
13. Motor
14. Angrenaj de transmisie
15. Set chei combinate
16. Instrucțiuni de manipulare

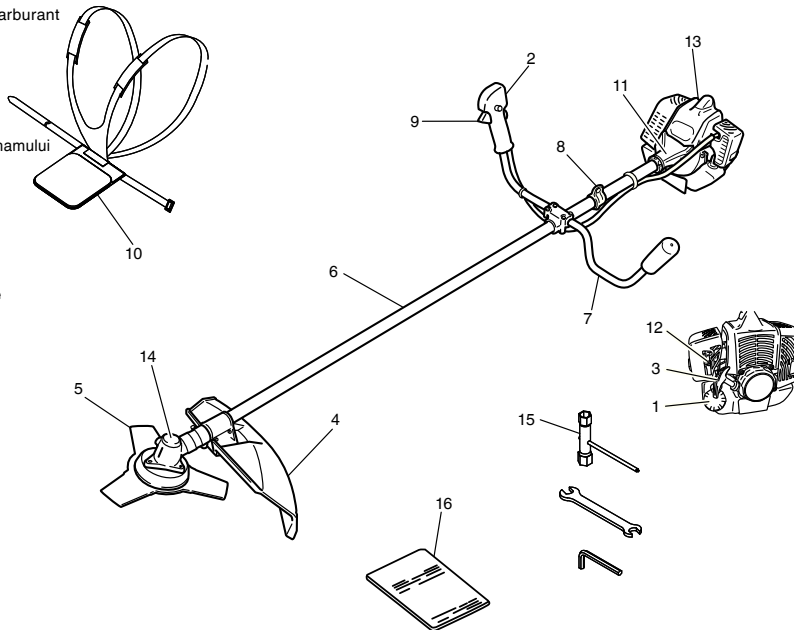

AVERTISMENTE ȘI INSTRUCȚIUNI DE SIGURANȚĂ

Siguranța operatorului

- Purtați întotdeauna mască de protecție sau ochelari de protecție.
- Purtați întotdeauna pantaloni lungi, strâmți, ghete și mănuși. Nu purtați haine largi, bijuterii, pantaloni scurți, sandale sau nu lucrați desculț. Asigurați-vă că aveți părul strâns astfel încât să nu vă depășească umerii.
- Nu folosiți acest aparat când sînteți obosit, bolnav sau vă aflați sub influența alcoolului, a drogurilor sau medicamentelor.
- Nu lăsați aparatul la îndemîna copiilor sau a persoanelor fără experiență.
- Purtați căști de protecție antifonică. Fiți atent la lucrurile din jur. Fiți atent la orice persoană din preajmă, care v-ar putea atenționa asupra unei probleme. Dezbrăcați echipamentul de protecție imediat după oprirea motorului.
- Cască de protecție.
- Nu porniți și nu mențineți în funcțiune motorul în spațiul închis al unei camere sau clădiri. Inhalarea gazelor de eșapament poate fi letală.
- Asigurați-vă că minerele nu prezintă urme de ulei sau de carburant.
- Aveți grijă să țineți mîinile departe de dispozitivul de tăiere.
- Nu prindeți și nu țineți unitatea de dispozitivul de tăiere al acestuia.
- După ce ați deconectat aparatul, înainte de a-l depune, asigurați-vă că dispozitivul de tăiere s-a oprit.
- Dacă perioada de exploatare se prelungește, faceți pauză la anumite intervale, pentru a evita sindromul de tremur al mîinii și brațului (STMB), cauzat de vibrații.

⚠️ AVERTISMENT

- Sistemele antivibrații nu garantează că nu veți suferi de sindromul de tremur al mîinii și brațului sau sindromul canalului carpian. Din acest motiv, cei care folosesc frecvent sau în mod regulat aparatul, își vor supraveghea îndeaproape starea mîinilor și a degetelor. În cazul apariției oricărui simptom menționat mai sus, adresați-vă urgent medicului.
- Dacă folosiți un dispozitiv medical electric/electronic, ca de exemplu, un pacemaker, consultați medicul și producătorul dispozitivului în cauză, înainte de a folosi orice echipament electric.

Siguranța dispozitivului/aparatului

- Înaintea fiecărei utilizări, verificați integral dispozitivul/aparatul. Înlocuiți piesele deteriorate. Verificați să nu existe scurgeri de carburant și asigurați-vă că toate elementele de fixare sunt intacte și strînse corespunzător.
- Înlocuiți piesele fisurate, ciobite sau deteriorate, înainte de a folosi dispozitivul/aparatul.
- Asigurați-vă că garda de protecție este corect atașată.
- Stați departe de ceilalți, cînd reglați carburatorul.
- Folosiți numai accesoriile recomandate de fabricant pentru acest dispozitiv/aparat.

⚠️ AVERTISMENT

- Nu modificați niciodată, în niciun fel, dispozitivul/aparatul. Nu folosiți dispozitivul/aparatul pentru alte operațiuni decît cele pentru care este destinat.

Siguranța carburantului

- Amestecați și turnați carburantul în spațiu liber, ferit de scînteii sau flacără deschisă.
- Folosiți un rezervor aprobat pentru carburant.
- Nu fumați și nu permiteți fumului în apropierea carburantului sau a dispozitivului/aparatului.
- Înainte de a porni motorul, ștergeți orice urmă de carburant.
- Îndepărtați-vă la cel puțin 3 m de locul de alimentare cu carburant înainte de a porni motorul.
- Opriți motorul înainte de a demonta bușonul rezervorului de carburant.
- Goliți rezervorul de carburant înainte de a depozita dispozitivul/aparatul. După fiecare utilizare, se recomandă golirea rezervorului de carburant. Dacă lăsați carburant în rezervor, depozitați aparatul astfel încît carburantul să nu curgă.

- Depozitați dispozitivul/aparatul și carburantul în locuri în care vaporii de carburant nu pot intra în contact cu scînteii sau flăcări deschise provenite de la dispozitive de încălzire a apei, motoare electrice, comutatoare sau cuptoare etc.

⚠️ AVERTISMENT

- Carburantul se poate aprinde, poate exploda sau poate fi inhalat foarte ușor, de aceea fiți foarte atenți la manipularea acestuia sau la alimentarea cu carburant.

Siguranța tăierii

- Nu tăiați alte materiale în afară de iarbă și buruieni.
- Înaintea fiecărei utilizări, verificați zona care urmează a fi tăiată.
- Îndepărtați obiectele care pot să cadă sau agăța.
- Pentru protecția căilor respiratorii, purtați mască de protecție cu aerosoli, dacă iarbă de cosit a fost tratată cu insecticid.
- Nu permiteți copiilor, animalelor, privitorilor și ajutoarelor să depășească zona de protecție de 15 m. Opriți imediat motorul, dacă o persoană se apropie de dumneavoastră.
- Țineți întotdeauna motorul în partea dreaptă a trupului dumneavoastră.
- Țineți puternic dispozitivul/aparatul cu ambele mîini.
- Fixați-vă bine pe picioare și controlați-vă echilibrul. Nu vă întindeți.
- Pe durata funcționării motorului, mențineți-vă toate părțile corpului departe de tobă și de dispozitivul de tăiere.
- Mențineți dispozitivul de tăiere sub nivelul taliei.
- La schimbarea zonei de lucru, asigurați-vă că ați oprit aparatul și verificați dacă toate dispozitivele de tăiere sînt oprite.
- Nu puneți niciodată jos aparatul aflat în funcțiune.
- Asigurați-vă întotdeauna că motorul este oprit și toate dispozitivele de tăiere s-au oprit total, înainte de a arunca rumegușul sau iarbă de pe dispozitivul de tăiere.
- Țineți întotdeauna la îndemînă o trusă de prim-ajutor, cînd lucrați cu un echipament electric.
- Nu porniți și nu folosiți niciodată motorul în spațiu închis sau clădire și/sau în apropierea unor lichide inflamabile. Inhalarea gazelor de eșapament poate fi letală.

Siguranța întreținerii

- Întrețineți dispozitivul/aparatul conform procedurilor recomandate.
- Deconectați bujia înainte de a efectua operațiunile de întreținere, exceptând reglarea carburatorului.
- Stați departe de ceilalți, cînd reglați carburatorul.
- Folosiți numai piese originale Hitachi recomandate de producător.

Transport și depozitare

- Transportați dispozitivul/aparatul în mină, cu motorul oprit și toba îndepărtată de corp.
- Permiteți motorului să se răcească, goliți rezervorul de carburant și securizați dispozitivul/aparatul înainte de a-l depozita sau a-l transporta într-un vehicul.
- Goliți rezervorul de carburant înainte de a depozita dispozitivul/aparatul. După fiecare utilizare, se recomandă golirea rezervorului de carburant. Dacă lăsați carburant în rezervor, depozitați aparatul astfel încît carburantul să nu curgă.
- Depozitați dispozitivul/aparatul astfel încît să nu se afle la îndemîna copiilor.
- Curățați și păstrați atent unitatea și depozitați-o într-un spațiu uscat.
- Verificați dacă comutatorul motorului este închis pe durata transportului sau a depozitării.
- Înainte de transport, acoperiți lama cu capacul de protecție.

Dacă apar situații care nu sunt neprevăzute în prezentul manual, fiți atent și lăsați-vă condus de bunul simț. Contactați distribuitorul Hitachi, dacă aveți nevoie de asistență. Acordați o atenție deosebită pasajelor precedate de următoarele cuvinte:

⚠️ AVERTISMENT

- Indică o posibilitate mărită de accidentare gravă sau de pierdere a vieții, dacă instrucțiunile nu sunt respectate.

ATENȚIE

- Indică posibilitatea de accidentare gravă sau de deteriorare a echipamentului, dacă instrucțiunile nu sunt respectate.











NOTĂ

Informații utile pentru o corectă funcționare și utilizare.

ATENȚIE

Nu demontați demarorul cu recul. Riscați să fiți rănit de arcul de recul.

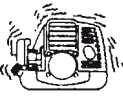
SPECIFICAȚII

Model		CG40EAS/CG40EAS (P)	
	Capacitatea motorului (ml)	39,8	
	Bujie	NGK BPMR6A sau echivalent	
	Capacitatea rezervorului de carburant (l)	1,00	
	Greutate netă (kg)	7,5	
	Nivel presiune sunet LpA (dB (A)) (EN27917)	90	
	LwA nivel de putere acustică măsurată (dB (A))	 108,8	 105
	LwA nivel de putere acustică garantată (dB (A))	110	110
	Nivel vibrații (m/s ²) (ISO7916)	 —	 —
	Mîner frontal	—	—
	Mîner lateral	—	—
	Mîner dreapta	3,4	5,5
	Mîner stînga	3,4	5,3

NOTĂ

Nivelul de zgomot/nivelul de vibrații echivalent se calculează ca totalul energiei medii ponderate în timp a nivelurilor de zgomot/vibrații, în diverse condiții de lucru, cu următoarea distribuție temporală: 1/2 în gol, 1/2 ambalat.

* Toate datele pot fi modificate fără preaviz.

MOD DE ASAMBLARE

Arbore transmisie motor (Fig. 1)

Slăbiți piulița de blocare a tije (1) rotind-o de aprox. zece ori, astfel încât piulița să nu împiedice inserarea tije arborelui de transmisie. La inserarea tije arborelui de transmisie, țineți piulița de blocare a tije în afară, evitând fixarea interioară prin obstrucționare. Unele modele po fi livrate cu arborele de transmisie preinstalat.

NOTĂ

Cînd tija de transmisie se inserează greu pînă în poziția marcată pe tija de transmisie, rotiți tija de transmisie în capătul monturii cuțitului, în sensul acelor de ceasornic sau în sens invers. Fixați dublura piuliței de blocare a tije pe orificiul din tija arborelui de transmisie. Apoi strîngeți ferm piulița (1).

Montarea mînerului

Scoateți suportul de mîner din ansamblu (2). (Fig. 2)
Fixați mînerul și fixați ușor suportul de mîner cu ajutorul a patru șuruburi. Reglați în poziția adecvată. Apoi strîngeți șuruburile. Atașați teaca de protecție la arborele de transmisie sau mîner folosind inelele elastice (3). (Fig. 3)

NOTĂ

Dacă pe durata exploatării, teaca de protecție se desprinde de mîner sau de țevă, poate fi atrasă de un obiect și poate provoca rănirea gravă. Nu desprindeți teaca de protecție de mîner sau de țevă.

Cablul de accelerație / cordon de oprire

Demontați capacul filtrului de aer. (Fig. 4)
Conectați cordonul de oprire. (Fig. 5)
Inserați distanțierul (4) între piulițele (5) șurubate la exteriorul cablului de accelerație (6) și conectați capătul cablului de accelerație (7) la carburator (8). Apoi strîngeți piulițele (5) pentru a fixa cablul de accelerație la distanțier (4). (Fig. 6)

NOTĂ

Verificați dacă clapeta carburatorului revine la poziția ralanti și dacă poate fi larg deschisă prin acționarea manetei de accelerație.

Acoperiți atît cablul de accelerație, cît și cordonul de oprire cu manșonul de protecție furnizat, pînă la capacul filtrului de aer. (Fig. 7)
Unele modele po fi livrate cu arborele de transmisie preinstalat.

Montarea apărătorii de lamă (Fig. 8)

Supportul apărătorii este deja montat pe tija de transmisie. Montați apărătoarea de lamă pe tija de transmisie perpendicular pe unghiul de transmisie (9). Strîngeți puternic supportul apărătorii astfel încît apărătoarea lamei să nu se balanseze sau să se miște în timpul operațiunii.

ATENȚIE

Pe durata exploatării, apărătoarea lamei trebuie să fie montată. Dacă apărătoarea lamei nu est montată există riscul de rănire gravă.

Apărătoarea lamei este echipată cu limitator de linie de tăiere. Manipulați-le cu atenție.

NOTĂ

- La atașarea extensiei apărătorii, limitatorul liniei de tăiere trebuie îndepărtat de pe apărătoarea lamei.
- Pentru a îndepărta extensia apărătorii, consultați desenele. Purtați mănuși dacă extensia are limitator de linie de tăiere, împingeți cele patru taburi pătrate în apărătoare, în ordine, unul cite unul. (Fig. 10)

Montarea lamei de tăiere (Fig. 11)

La montarea lamei de tăiere, asigurați-vă că aceasta nu este fisurată sau deteriorată și că muchia este orientată în direcția corectă.

Aliniați orificiul suportului de cuțit cu orificiul aflat pe cutia de viteze (în partea superioară a cutiei de viteze) și intercalați cheia Allen pentru a opri rotirea. Rotiți piulița de fixare în sensul acelor de ceasornic, apoi îndepărtați piulița de fixare, capacul protector, capacul de protecție al suportului de cuțit și șaiba de blocare. Montarea lamei de tăiere se face după cum urmează: Introduceți cheia Allen în orificiul suportului de cuțit și orificiul de pe cutia de viteze. Apoi, montați lama de tăiere (verificați direcția de montare, după cum se indică în Fig. 13), capacul de protecție al suportului de cuțit, capacul protector și șaiba de blocare în această ordine. La final, strîngeți bine piulița de fixare prin rotirea acesteia în sens invers acelor de ceasornic cu ajutorul setului de chei combinate. (Fig. 11)

ATENȚIE

- La montarea lamei de tăiere, fixați orificiul central al acestuia la partea convexă a suportului de cuțit și prindeți-o de suprafața concavă a protecției suportului de cuțit. Apoi, strîngeți piulița de fixare pentru a preveni descentrarea lamei de tăiere. (Fig. 11)
După montarea lamei de tăiere, asigurați-vă că ați îndepărtat cheia hexagonală și setul de chei combinate.
- Înainte de a pune aparatul în funcțiune, asigurați-vă că lama a fost corect montată.
- Înainte de a pune aparatul în funcțiune, verificați dacă nu există fisuri sau spărături în capacul de protecție al suportului de cuțit. Dacă este deteriorat sau uzat, înlocuiți-l întrucît este un articol de consum.

NOTĂ

La fiecare montare, lama trebuie fixată cu nou splint. (Fig. 11)

Montarea capului de nylon

Atașați suportul de cuțit (10) la cutia de viteze. Introduceți cheia Allen în orificiul aflat pe cutia de viteze pentru a atașa protecția flanșei (11) și atașați capul de nylon (12) rotindu-l în sensul acelor de ceasornic.

NOTĂ

Întrucît acum nu folosiți protecția suportului de cuțit, păstrați-o pentru următoarea utilizare a unei lame metalice.

MOD DE EXPLOATARE

Carburant (Fig. 15)

⚠️ AVERTISMENT

- Motocoasa este echipată cu un motor în doi timpi. Întotdeauna puneți în funcțiune motorul numai cu carburant în care s-a amestecat ulei.
- La alimentarea cu carburant sau la manipularea acestuia, asigurați o bună ventilație.
- Carburantul fiind toxic și ușor inflamabil poate provoca răni grave, dacă este inhalat sau dacă intră în contact cu pielea dumneavoastră. Întotdeauna manipulați cu atenție carburantul. Asigurați întotdeauna o bună ventilație, dacă manipulați carburantul într-un spațiu închis.

Carburant

- Folosiți întotdeauna benzină cu cifra octanică 89, fără plumb.
- Folosiți ulei original pentru motoare în doi timpi sau folosiți un amestec între 25:1 pînă la 50:1. Pentru proporție consultați, vă rugăm, recipientul cu ulei sau distribuitorul Hitachi.
- Dacă nu dispuneți de ulei original, folosiți un ulei de calitate, cu aditivi antioxidanți, recomandat pentru motoare în 2 timpi cu răcire pe aer (JASO FC GRADE OIL sau ISO EGC GRADE). Nu folosiți amestecul de ulei BIA sau TCW (pentru motor în doi timpi, cu răcire pe apă).
- Nu folosiți niciodată ulei multigrad (10 W/30) sau ulei rezidual.
- Întotdeauna amestecați carburantul și uleiul într-un recipient curat.

Începeți întotdeauna prin a umple rezervorul cu jumătate din cantitatea totală de carburant care urmează să fie folosit. Adăugați apoi toată cantitatea de ulei. Amestecați (prin scuturare) mixtura de carburant. Adăugați cantitatea rămasă de carburant. Amestecați (scuturați) bine amestecul de carburant înainte de a umple complet rezervorul.

Alimentare cu carburant

⚠️ AVERTISMENT

- Înainte de realimentare, opriți întotdeauna motorul.
- Când rezervorul de carburant este plin, deschideți încet rezervorul de carburant, pentru a se elimina posibila suprapresiune.
- După alimentarea cu carburant, strângeți cu atenție bușonul rezervorului.
- Înainte de a pune în funcțiune motocoasa, îndepărtați-vă cu cel puțin 3 m de zona de alimentare cu carburant.
- Spălați imediat cu săpun orice strop de carburant de pe haine.
- După realimentare, verificați să nu existe scurgeri de carburant.

Înainte de realimentare, curățați zona bușonului rezervorului de carburant, pentru a vă asigura că în rezervor nu pătrund impurități (gunoai). Înainte de alimentare, scuturați recipientul pentru a asigura o bună amestecare a carburantului.

Pornire (Fig. 16)

ATENȚIE

Înainte de a pune în funcțiune aparatul, asigurați-vă că dispozitivul de tăiere nu atinge și alte obiecte.

1. Puneți întrerupătorul de aprindere (13) în poziția RUN (MERS). (Fig. 16)
* Apăsăți para de amorsare (16) de mai multe ori pentru ca fluxul de carburant să treacă prin conducta de retur. (Fig. 17)
2. Cu maneta de siguranță (14) apăsată (dacă este echipată), trageți maneta de accelerare și apăsați dispozitivul de blocare (15). Apoi, eliberați încet mai întâi maneta de accelerare, apoi maneta de siguranță. Astfel fluturile va fi blocat în poziția de demaraj.
3. Setăți mînerul de șoc pe poziția CLOSED (închis) (17). (Fig. 18)
4. Trageți brusc demarorul cu recul, având grijă să strângeți puternic mînerul în palmă nepermițându-i să sară înapoi. (Fig. 19)
5. Când auziți că motorul vrea să pornească, întoarceți mînerul de șoc în poziția RUN (deschis). Apoi apăsați brusc din nou pe demarorul cu recul.

NOTĂ

Dacă motorul nu demarează, repetați procedurile de la 2 la 5.

6. După pornirea motorului, pentru a elibera maneta de accelerare, apăsați dispozitivul de blocare. Apoi permiteți motorului să meargă în gol timp de 2-3 minute pentru a se încălzi înainte de a-l supune la orice sarcină.

Dispozitiv de tăiere (Fig. 20, 21, 22)

- În timpul cósitului, motorul funcționează la peste 6500 rpm. Un timp de utilizare la rpm redus poate conduce la uzura prematură a aparatului.
- Cósii iarba de la dreapta la stânga.
- Se poate produce rânirea prin tăiere, dacă lama de filare întâlnește un obiect solid în zona de lucru.
Se poate produce o reacție periculoasă care poate provoca deteriorarea aparatului și rânirea gravă a operatorului. Această reacție este denumită tăietură de sabie. Ca urmare, operatorul poate pierde controlul aparatului care poate răni grav sau fatal. Probabilitatea de producere a tăieturilor de sabie este mai mare în zonele în care masa de tăiat este greu de văzut.
- Atașați hamul conform ilustrației. Întrucât lama se rotește în sens invers acelor de ceasornic, pentru a cósii eficient, se recomandă utilizarea aparatului de la dreapta la stânga. Păstrați spectatorii cu cel puțin 15 m în afara zonei de lucru.

NOTĂ

În caz de urgență, apăsați butonul de eliberare rapidă sau trageți clapeta de siguranță. (Fig. 23)

Cum să folosiți hamul de șold

Puneți-vă hamul în jurul mijlocului după cum se indică Fig. 21 și agățați-l în carabina mașinii. Reglați lungimea hamului de șold în poziția cea mai confortabilă. (Fig. 21)

Pentru a desprinde mașina de hamul de șold, țineți ferm, cu o mână, tija principală a mașinii și apoi, desprindeți din cârlig (20), carabina (19) hamului. (Fig. 23-a)

Cum să montați la loc carabina după utilizarea pîrghiei de urgență.

Trebuie să o treceți prin catarama (21) carabinei (19) la placa metalică (22) de pe ham și prin plăcuța (23) pîrghiei de urgență la placa metalică (22) la ham. (Fig. 23-b)

După ce ați montat catarama pe ham, trageți carabina (19) și asigurați-vă că este bine fixată de ham, apoi prindeți-o de agățătoare (20). (Fig. 23-a)

⚠️ AVERTISMENT

- La utilizarea mașinii, puneți hamul de șold și țineți corect mașina cu ambele mâini.
Dacă simțiți un pericol, îndepărtați motocoasa de corp trăgând de pîrghia de urgență (18) a hamului în direcția indicată de săgeată Fig. 23-a.
- Dacă dispozitivul de tăiere se lovește de pietre sau de alte fragmente dure, opriți motorul și asigurați-vă că dispozitivul și piesele acestuia nu s-au deteriorat. Dacă iarba sau alte plante se înfășoară în jurul dispozitivului, opriți motorul și îndepărtați-le.

NOTĂ

Dacă apăsați pîrghia de urgență fără a ține mașina, aceasta poate să vă cadă pe picioare. Apăsăți pîrghia de urgență în timp ce țineți cu o mână tija principală a mașinii.

Înainte de a începe să lucrați, verificați dacă pîrghia de urgență de pe hamul de șold acționează în mod corect.

Oprire (Fig. 24)

Reduceți viteza motorului și lăsați-l să meargă în gol câteva minute, apoi învîrțiți comutatorul de aprindere (13).

⚠️ AVERTISMENT

Dispozitivul de tăiere poate răni în cazul în care continuă să se rotească după oprirea motorului sau întreruperea alimentării. După ce ați deconectat aparatul, înainte de a-l depune, asigurați-vă că dispozitivul de tăiere s-a oprit.

Cum se folosește capul de nylon

În timpul cósitului, motorul funcționează la peste 6500 rpm. Utilizarea prelungită la o rpm redusă poate uza prematur ambreiajul.

Acest produs este astfel proiectat încît să se oprească din tăiat cînd linia de nylon ajunge la 16 cm sau mai mult.

⚠️ AVERTISMENT

Dispozitivul de tăiere poate răni în cazul în care continuă să se rotească după oprirea motorului sau întreruperea alimentării. După ce ați deconectat aparatul, înainte de a-l depune, asigurați-vă că dispozitivul de tăiere s-a oprit.

Fixați viteza motorului la valoarea cea mai mică posibil și loviți Capul de pîmînt. (Fig. 25) Linia de nylon poate fi extinsă și manual, dar motorul trebuie să fie complet oprit. (Fig. 26)

Înainte de fiecare utilizare, reglați linia de nylon la o lungime adecvată, de 11 – 14 cm.

ÎNȚREȚINERE

ÎNȚREȚINEREA, ÎNLOCUIREA SAU REPARAREA DIPOZITIVULUI ȘI A SISTEMULUI DE CONTROL AL EMISIILOR POT FI EFECTUATE DE ORICE PERSOANĂ SAU ATELIER DE REPARAȚII MOTOARE NE-RUTIERE.

Reglarea carburatorului (Fig. 27)

⚠️ AVERTISMENT

- Dispozitivul de tăiere poate fi rotit în timpul reglării carburatorului.
- Nu porniți niciodată motorul, dacă țeava și carterul de ambreiaj nu au fost asamblate! În caz contrar, ambreiajul se poate desprinde și poate provoca accidentarea operatorului.

În carburator, carburantul este amestecat cu aer. Dacă motorul are testele de rulare efectuate în fabrică, carburatorul este reglat. Pot fi necesare reglări ulterioare, în funcție de climă și de altitudine. Carburatorul are o singură posibilitate de reglare:

T = Șurubul de reglare a vitezei de mers în gol.

Reglare viteză de mers în gol (T)

Verificați dacă filtrul de aer este curat. Dacă viteza de rotație în gol este corectă, dispozitivul de tăiere nu se rotește. Dacă dispozitivul trebuie reglat, strângeți șurubul T (în sensul acelor de ceasornic), cu motorul pornit, până când dispozitivul de tăiere începe să se rotească. Slăbiți (în sens invers acelor de ceasornic) șurubul până când dispozitivul de tăiere se oprește. Ați atins viteza de rotație în gol corectă când motorul funcționează ușor, în orice poziție, cu mult sub rpm, iar dispozitivul de tăiere începe să se rotească. În cazul în care dispozitivul de tăiere continuă să se rotească și după reglarea vitezei de rotație în gol, contactați un distribuitor Hitachi.

NOTĂ

În gol, rpm standard este 2500–3000 rpm.

⚠️ AVERTISMENT

Atunci când motorul funcționează în gol, anexa de tăiere în niciun caz nu trebuie să se rotească.

Filtrul de aer (Fig. 28)

Filtrul de aer trebuie curățat de praf și murdărie, pentru a evita:

- Proasta funcționare a carburatorului
- Probleme la pornire
- Reducerea puterii motorului
- Uzarea inutilă a pieselor motorului
- Consumul anormal de carburant

Curățați filtrul de aer zilnic sau chiar mai des, dacă se lucrează în medii cu mult praf.

Curățarea filtrului de aer

Demontați capacul filtrului și filtrul (24). Clătiți-le în soluție de apă caldă și săpun. Verificați ca filtrul să fie uscat înainte de reasamblare. Un filtru de aer care a fost folosit o perioadă mai mare de timp nu poate fi curățat complet. Din acest motiv, acesta trebuie înlocuit cu unul nou. Un filtru defect trebuie întotdeauna înlocuit.

Filtrul de carburant (Fig. 29)

Scurgeți tot carburantul din rezervor și demontați linia de filtru pentru carburant din rezervor. Demontați elementul de filtru din ansamblu și spălați elementul în apă caldă cu detergent.

Clătiți temeinic până la eliminarea oricărei urme de detergent. Presați, nu stoarceți, îndepărtați excesul de apă și expuneți elementul la aer uscat.

NOTĂ

Dacă elementul este dur din cauza murdăriei excesive, înlocuiți-l.

Bujia (Fig. 30)

Condiția bujiei este influențată de:

- O setare incorectă a carburatorului
- Un amestec greșit de carburant (prea mult ulei în carburant)
- Un filtru de aer murdar
- Condiții dure de lucru (ca gerul de exemplu)

Acești factori provoacă depuneri pe electrozii bujiei, fapt care poate conduce la o funcționare defectuoasă și demaraj dificil. Dacă motorul nu are puterea normală, demarează greu sau funcționează slab la viteza de rotație în gol, verificați în primul rând bujia. Dacă bujia este ancrasată, curățați-o și verificați distanța dintre electrozi. Reglați din nou, dacă este necesar. Distanța corectă este de 0,6 mm. Bujia de aprindere trebuie înlocuită după 100 de ore de exploatare sau mai curând, în cazul în care electrozii sunt puternic erodați.

Tobă (Fig. 31)

Demontați toba și curățați excesul de carbon din orificiul de evacuare sau țeava de eșapament după fiecare 100 ore de exploatare.

Cilindru (sistemul de răcire a motorului) (Fig. 32)

Motorul se răcește cu aer, iar aerul trebuie să circule liber în jurul acestuia și deasupra eleroanelor de răcire de pe capul cilindric pentru a preveni supraîncălzirea.

La fiecare 100 de ore de funcționare sau o dată pe an (sau mai des, dacă este necesar), curățați aripioarele și suprafețele exterioare ale motorului de praf, murdărie și depuneri de ulei, care pot provoca răcirea corectă a motorului.

NOTĂ

Nu folosiți aparatul fără carcasa de motor sau protecția tobei pusă întrucât motorul se poate supraîncălzi și deteriora.

Cutie de transmisie (Fig. 33)

Verificați cantitatea de vaselină din cutia de viteze sau a angrenajului de transmisie după fiecare 50 de ore de exploatare demontând capacul din interiorul cutiei de transmisie.

Dacă nu observați vaselină pe flancurile angrenajului, greșăți transmisia, cu vaselină de calitate, multifuncțională pe bază de litiu, până la 3/4. Nu greșăți complet transmisia.

Lamă

⚠️ AVERTISMENT

Folosiți mânuși de protecție când manipulați sau efectuați operațiuni de întreținere a lamei. (Fig. 34)

- Utilizați o lamă ascuțită. O lamă tocită poate să creeze probleme sau să rănească. Înlocuiți piulița de fixare, dacă aceasta este deteriorată și greu de strâns.
- La înlocuirea lamei, achiziționați una recomandată de Hitachi, cu un orificiu de fixare de 25,4 mm (un inch).
- Lama de fierăstrău, se montează întotdeauna cu partea ștantată sus. În cazul lamei cu 3 dinți, aceasta se poate tocii pe una sau alta dintre fețe.
- Utilizați lama adecvată tipului de lucrare.
- La înlocuirea lamelor, utilizați unelte adecvate.
- Dacă dinții se tocesc, ascuțiți-i sau piliți-i ca în imagine. Ascuirea incorectă poate provoca vibrații excesive.
- Aruncați lamele curbate, deformate, fisurate, sparte sau deteriorate în orice mod.

NOTĂ

La ascuirea lamei este important să se păstreze forma originală a razei de la baza dintelui, pentru a evita fisurarea.

Cap de nylon

Înlocuirea firului de nylon

- Îndepărtați capacul dispozitivului de tăiere prin împingerea în interior a limbilor de blocare în lăcașul capului de nylon (Fig. 35). Scoateți bobina (Fig. 36), prindeți noul fir de nylon în orificiul bobinei, apoi înfășurați-l în jurul bobinei (Fig. 37).

După ce firul de nylon a fost înfășurat în jurul bobinei, fixați-l provizoriu în deschizătura bobinei, la aproximativ 10 cm de capăt. (Fig. 38) Apoi, introduceți firul de nylon prin orificiul locașului capului de nylon și așezați capacul dispozitivului de tăiere în sens invers față de capacul de antrenare. Trageți firul de nylon drept și sting până când se închid la aproximativ 15 – 16 cm distanță de capăt. (Fig. 40)

NOTĂ

- Capul de nylon este destinat pentru fire de nylon cu diametrul exterior de 2,5 mm. Nu utilizați fire de nylon cu alt diametru.
- Asigurați-vă că firul de nylon drept și cel sting sunt de lungimi egale. În caz contrar, vibrațiile pot crește.

Program de întreținere

Veți găsi mai jos câteva instrucțiuni generale de întreținere. Pentru mai multe informații, vă rugăm să contactați un distribuitor Hitachi.

Întreținere zilnică

- Curățați exteriorul aparatului.
- Verificați gradul de uzură a hamului.
- Verificați apărătoarea pentru deteriorări sau fisuri. Schimbați protecția în caz de lovire sau fisuri.

- Verificați dacă dispozitivul de tăiere este centrat corect, ascuțit și nefisurat. Un dispozitiv de tăiere necentrat induce vibrații puternice și poate deteriora aparatul.
- Verificați dacă piulița dispozitivului de tăiere este suficient de strânsă.
- Asigurați-vă că apărătoarea transportatorului de lamă nu este avariata și că poate fi montată în condiții de siguranță.
- Verificați ca piulițele și șuruburile să fie strânse suficient de tare.

Întreținere săptămînală







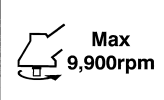

- Verificați starterul, în special coarda și arcul de întoarcere.
- Curățați exteriorul bujiei.
- Demontați-o și verificați distanța dintre electrozi. Reglați-o la 0,6 mm sau schimbați bujia de aprindere.
- Curățați ventilatoarele de răcire ale cilindrului și verificați ca orificiul de absorbție a aerului de la starter să nu fie înfundat.
- Verificați dacă angrenajul de transmisie este gresat până la 3/4.
- Curățarea filtrului de aer

Întreținere lunară

- Spălați cu gazolină rezervorul de carburant.
- Curățați exteriorul carburatorului și spațiul din jurul acestuia.
- Curățați ventilatorul și spațiul din jurul acestuia.

POMEN SIMBOLOV

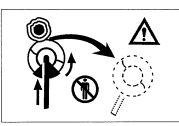
POMNI: Simboli niso označeni na vseh enotah.

	<p>Simboli ⚠ OPOZORILO V nadaljevanju so prikazani simboli, uporabljeni pri stroju. Pred uporabo se pripravite, da jih razumete.</p>		
	<p>Pomembno: uporabnik mora natančno prebrati in upoštevati varnostne ukrepe in opozorila ter se posvetovati o vseh morebitnih dvomih v zvezi z varnostjo. Z nepravilno in neprevidno uporabo enote ustvarite nevarnost resnih in celo usodnih telesnih poškodb.</p>		<p>Kaže največjo hitrost grede. Ne uporabljajte priključek za rezanje, katerega največje število obratov na minuto je manjše od števila obratov grede na minuto.</p>
	<p>Preberite, se posvetujte o dvomih in upoštevajte vsa opozorila in navodila v tem priročniku in na enoti.</p>		<p>Ko je to potrebno, morate nositi rokavice, npr. pri montaži opreme za rezanje.</p>
	<p>Pred uporabo te naprave si mora uporabnik obvezno namestiti zaščito za oči, glavo in ušesa.</p>		<p>Nosite proti-drсно in vzdržljivo obutev.</p>
	<p>Držite otroke, druge prisotne osebe in pomočnike 15 m stran od enote. Če vam kdorkoli pristopi, takoj ustavite motor in priključek za rezanje.</p>		<p>Rezilo se lahko prebode, če rezilo ki se obrača pride v kontakt s trdnim predmetom v kritičnem območju. Lahko pride do nevarne reakcije, ki lahko povzroči nasilen sunek celotne enote in upravljalca. Ta reakcija se imenuje sunek rezila. Kot rezultat tega, lahko upravljalac izgubi nadzor nad enoto, kar lahko povzroči težke ali pogubne poškodbe. Večja možnost da bo prišlo do sunka rezila obstaja na področjih, kjer je težko videti material, ki mora biti rezan.</p>
	<p>Bodite pozorni na vržene predmete.</p>		

Vsebina

OPIS DELOV	70
OPOZORILA IN VARNOSTNA NAVODILA	71
SPECIFIKACIJE	72
POSTOPEK MONTAŽE	73
POSTOPEK UPRAVLJANJA	73
VZDRŽEVANJE	74

OPIS DELOV

Ker priročnik pokriva nekoliko modelov, lahko obstajajo razlike med slikami in vašo enoto. Uporabite navodila, ki se nanašajo na vašo enoto.

1. Pokrov posode za gorivo
2. Plinski pripornik
3. Ročica zaganjača
4. Varovalo rezila
5. Priključek za rezanje
6. Cev pogonske grede
7. Ročaj
8. Očesce za ustavitev
9. Stikalo za vžig
10. Splet kablov
11. Posoda za sklopko
12. Ročica za napravo za hladni zagon motorja
13. Motor
14. Prenos kota
15. Kombinirani maticni ključ
16. Navodila za rokovanje

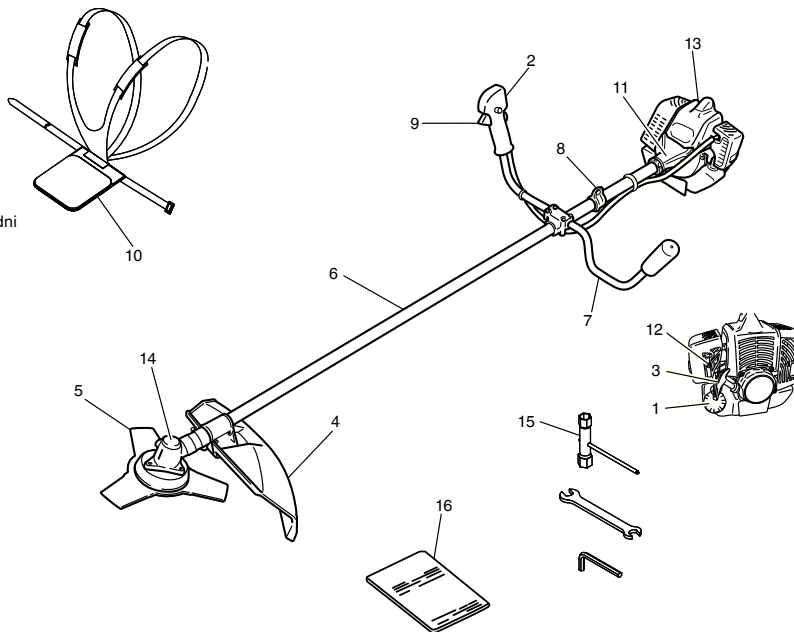

OPOZORILO IN VARNOSTNA NAVODILA

Varnost upravljavca

- Obvezna je uporaba zaščitne za obraz ali očal.
- Vedno nosite težke, dolge hlače, škornje in rokavice. Ni dovoljeno delati v ohlapnih oblačilih, z visečim nakitom, v kratkih hlačah, sandalih ali bos. Lase je treba speti nad ramena.
- Orodja ni dovoljeno uporabljati, če ste utrujeni ali pod vplivom alkohola, drog oz. zdravil.
- V nobenem primeru ni dovoljeno prepustiti dela s strojem otroku ali neizkušeni osebi.
- Uporabljajte zaščito za ušesa. Upoštevajte okolico. Bodite pozorni na ljudi v bližini, ki morda signalizirajo na težavo. Odstranite zaščitno opremo takoj potem ko ugasnete motor.
- Nosite zaščito za glavo.
- V nobenem primeru ni dovoljeno zagnati ali pustiti teči motor v zaprtem prostoru ali zgradbi. Vdihavanje izpuha je smrtno nevarno.
- Čistite ročaje, na katerih ne sme biti ostankov olja ali goriva.
- Držite roke stran od opreme za rezanje.
- Ni dovoljeno prijeti ali držati enote za opremo za rezanje.
- Potem ko izključite napravo, počakajte, da se priključek za rezanje zaustavi, preden odložite napravo.
- Ko gre za dolgotrajno delo, se občasno zaustavite in vzemite odmor, tako da preprečite morebitni sindrom tresenja roke (HAVS), ki se pojavi zaradi vibracij.

⚠ OPOZORILO

- Sistemi proti vibracijam niso zadostno zagotovilo, da se ne bosta pojavila sindroma tresenja rok ali karpalnega tunela. Zato morajo upravljalci, ki dolgotrajno in redno uporabljajo enoto, sami nadzorovati stanje svojih rok in prstov. Če se pojavi kateri koli od zgornjih simptomov, takoj poiščite zdravniško pomoč.
- Če uporabljate kakršno koli medicinsko električno/elektronsko opremo, kot so spodbujevalniki za srce, se pred delom z električnim orodjem posvetujte s svojim zdravnikom in tudi z izdelovalcem opreme.

Varnost enote/stroja

- Pred vsako uporabo preglejte enoto/stroj. Zamenjajte poškodovane dele. Preglejte, če morda uhaja gorivo, in se prepričajte, da so vsa pritrdila na mestu in ustrezno pritrjena.
- Preden zaženete enoto/stroj zamenjajte dele, ki so okrušeni, odlomljeni ali kakor koli poškodovani.
- Zagotovite da je varovalo za zaščito pravilno pripeto.
- Preprečite ostalim dostop v bližino, kjer nastavljate uplinjač.
- Uporabljajte le priključke, kot jih priporoča izdelovalec za to enoto/stroj.

⚠ OPOZORILO

- V nobenem primeru ni dovoljeno kakor koli spreminjati enote/stroja. Enote/stroja ni dovoljeno uporabljati za dela, za katera ni bil izdelan.

Varno z gorivom

- Gorivo mešajte in nalivajte na prostem, kjer ni iskrenja in odprtega ognja.
- Uporabljajte posodo, ki je odobrena za gorivo.
- Ni dovoljeno kaditi ali dovoliti drugim kaditi v bližini goriva oz. enote/stroja ali med uporabo enote/stroja.
- Preden zaženete motor, obrišite vso razlito gorivo.
- Preden zaženete motor, se umaknite vsaj 3 m iz območja, kjer ste gorivo nalivali.
- Preden odstranite kapo za gorivo, zaustavite motor.
- Preden uskladiščite enoto/stroj, izpraznite posodo za gorivo. Priporočamo, da po vsaki uporabi iztočite gorivo. Če je v posodi gorivo, shranite tako, da gorivo ne izteka.
- Shranite enoto/stroj in gorivo v območje, kjer ni nevarnosti iskrenja in odprtega ognja iz vodnih grelnikov, električnih motorjev, stikal, peči itd.

⚠ OPOZORILO

- Gorivo je hitro vnetljivo in eksplozivno ter škodljivo za vdihavanje, zato delajte in nalivajte gorivo izredno previdno.

Varnost pri zaganju

- Ne režite nikarkršnen drugi material razen trave in grmovja.
- Pred vsako uporabo preglejte področje, ki ga boste rezali. Odstranite predmete, ki so lahko vrženi ali ki se lahko zapletejo.
- Pri rezanju trave po razkropljenem insekticidu uporabljajte masko za zaščito dihal.
- Držite druge osebe, otroke, živali, prisotne osebe in pomočnike zunaj zone nevarnosti na 15 m. Takoj zaustavite stroj, če se vam kdo približa.
- Motor vedno držite na desni strani od svojega telesa.
- Trdno držite enoto/stroj z obema rokama.
- Ohranite trdno stoji ter ravnotežje. Ne presegajte.
- Držite vse dele telesa stran od dušilca in priključka za rezanje, medtem ko motor teče.
- Priključek za rezanje držite pod predelom pasa.
- Preden se prestavite v novo delovno območje, izključite stroj in počakajte, da se zaustavijo vsi priključki za rezanje.
- V nobenem primeru ni dovoljeno odložiti stroja na tla, medtem ko motor še teče.
- Obvezno počakajte, da se motor izključi in popolnoma zaustavijo vsi priključki za rezanje, preden odstranite umazanijo ali ostanke trave s priključka za rezanje.
- Pri delu z električno opremo imejte pri sebi obvezno prvo pomoč.
- V nobenem primeru ni dovoljeno zagnati motorja v zaprtem prostoru ali v stavbi in/ali v bližini vnetljivih tekočin. Vdihavanje izpuha je smrtno nevarno.

Varnost pri vzdrževanju

- Enoto/stroj vzdržujte v skladu s priporočenimi postopki.
- Preden se lotite vzdrževalnih del, odklopite svečko, razen če gre za nastavitve uplinjača.
- Preprečite ostalim dostop v bližino, kjer nastavljate uplinjač.
- Uporabljajte le originalne nadomestne dele Hitachi, kot jih priporoča izdelovalec.

Transport in skladiščenje

- Preden enoto/stroj prenesete, zaustavite motor; med prenašanjem držite dušilca stran od telesa.
- Počakajte, da se motor ohladi, izpraznite posodo za gorivo in zavarujte enoto/stroj pred skladiščenjem ali prevozom v vozilu.
- Preden uskladiščite enoto/stroj, izpraznite posodo za gorivo. Priporočamo, da po vsaki uporabi iztočite gorivo. Če je v posodi gorivo, shranite tako, da gorivo ne izteka.
- Enoto/stroj skladiščite izven dosega otrok.
- Enoto pazno očistite in opravite vzdrževalna dela ter shranite na suho.
- Pred prevozom ali skladiščenjem obvezno prestavite stikalo motorja na izklop.
- Ko prevažate v vozilu, pokrijte rezilo s pokrovom za rezilo.

V situacijah, ki niso opisane v tem priročniku, delajte previdno in razumno. Če rabite pomoč, se obrnite na svojega prodajalca Hitachi. Posebej skrbno upoštevajte trditve, kot sledi:

⚠ OPOZORILO

- Označuje veliko verjetnost resnih telesnih poškodb ali smrtno nevarnost, in sicer v primeru neupoštevanja navodil.

POZOR

- Označuje verjetnost telesnih poškodb ali materialne škode, in sicer v primeru neupoštevanja navodil.











POMNI

- Koristne informacije za pravilno delovanje in uporabo.

POZOR

- Ni dovoljeno razstaviti zaganjalnika. Nevarnost telesnih poškodb zaradi povratne vzmeti.

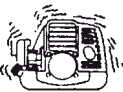
SPECIFIKACIJE

	Model	CG40EAS/CG40EAS (P)	
 <p>Velikost motorja (ml)</p>		39,8	
 <p>Svečka</p>		NGK BPMR6A ali enakovredno	
 <p>Prostornina posode za gorivo (l)</p>		1,00	
 <p>Suha teža (kg)</p>		7,5	
 <p>Nivo zvočnega tlaka LpA (dB (A)) (EN27917)</p>		90	
 <p>Merjena raven moči zvoka LwA (dB (A))</p> <p>Garantirana raven moči zvoka LwA (dB (A))</p>		 108,8	 105 110 110
 <p>Raven vibracije (m/s²) (ISO7916)</p> <p>Ročaj spredaj Ročaj zadaj</p> <p>Ročaj levi Ročaj desni</p>		 — — 3,4 3,4	 — — 5,5 5,3

POMNI

Enakovredne ravni hrupa/vibracije se izračunajo v smislu časovnega povprečja celotne energije v ravnih hrupa/vibracije v različnih delovnih pogojih in naslednjih časovnih razporeditvah: 1/2 prosti tek, 1/2 dirka.

* Vsi podatki so predmet sprememb brez obvestila.

POSTOPEK MONTAŽE

Pogonska greda na motor (Sl. 1)

Zrahljajte sornik za zapiranje cevi (1) v deset obratov tako da točka sornika ne ovira vnos cevi pogonske grede. Ko vnašate cev pogonske grede, držite sornik za zapiranje cevi navzven tako da se ne prepreči tudi oviranje notranje opreme. Nekateri modeli imajo morda že instalirano pogonsko gredo.

POMNI

Če je vnos pogonske grede do označenega položaja na cevi pogonske grede otežan, obrnite pogonsko gredo s priborom rezalnika do konca v smeri urnih kazalcev ali v nasprotni smeri urnih kazalcev. Zategnite sornik za zapiranje cevi v ravnini z odprtino v cevi grede. Potem varno zategnite sornik objemke (1).

Namestitev ročaja

Odstranite konzolo ročaja (2) iz sklopa. (Sl. 2)

Postavite ročaje in rahlo spojite konzolo ročaja s štiri sornika. Prilagodite na primeren položaj. Poten ga trdno spojite z sorniki. Spojite zaščitno cev s pogonsko gredo ali ročajem z uporabo objemk za vrvi (3). (Sl. 3)

POMNI

Če je zaščitna cev ločena od ročaja ali cevi, se bo zataknila med upravljanjem in bo povzročila resno poškodbo. Ne ločite zaščitne cevi od ročaja ali cevi.

Žica dušilke/vrvice za ustavev

Odstranite pokrov za filter za zrak. (Sl. 4)

Povežite vrvice za ustavev. (Sl. 5)

Vstavite oporo (4) pod matico vijaka (5), pritrjeno z vijakom na notranji konec žice plinskega pripornika (6) in povežite konec žice plinskega pripornika (7) z uplinjačem (8). Potem zatesnite matico vijaka (5), da utrdite oporo žice plinskega pripornika (4). (Sl. 6)

POMNI

Preverite, da se uplinjač plinskega pripornika vrne v pozicijo praznega teka in tudi, da ga lahko na široko odprete s pogonskim plinskim pripornikom.

Pokrijte žico dušilke in vrvice za ustavev skupaj z zaščitno cevjo vse do pokrova filtera za zrak. (Sl. 7)
Nekateri modeli imajo morda že instalirano pogonsko gredo.

Namestitev varovala rezila (Sl. 8)

Konzola varovala je že montirana k cevi pogonske grede. Namestite varovalo rezila na cev pogonske grede za kotni prenos (9). Trdno zategnite konzolo varovala tako da se varovalo za rezilo ne premika ali ne odpada tekom uporabe.

POZOR

Varovalo rezila mora biti na pravem mestu med uporabo. Če varovalo rezila ni na pravem mestu, je možna resna poškodba.

Varovala rezila so opremljena z ostro napravo za omejevanje črte. Pri uporabi le-te bodite pozorni.

POMNI

- Ko pritrdite podaljšek varovala k varovalu rezila, morate odstraniti ostro napravo za omejevanje črte z varovala rezila.
- Za odstranitev podaljška varovala pogledite slike. Nosite rokavice, ker ima podaljšek ostro napravo za omejevanje, in potem posamič potisnite dva kvadratna jezička na varovalu po odstranitvi vijaka. (Sl. 10)

Namestitev rezila za rezanje. (Sl. 11)

Pri namestitvi rezila za rezanje zagotovite, da na njemu ni razpok ali kakršnih koli poškodb, ter da so robovi za rezanje obrnjeni v pravilni smeri.

Uvrstite zarezo luknje držala rezila v luknjo na posodi z napravo (Pokrijte posodo z napravo) in vstavite izvijač, da ustavite obračanje. Obrnite pritrjevano matico vijaka v smeri urnega kazalca in odstranite pritrjevano matico vijaka, pokrov varovala, pokrov držala rezila in nazobčano tesnilo ključavnice.

Namestitev rezila za rezanje sledi: Vstavite izvijač v zarezo luknje držala rezila in v luknjo na posodi z napravo. Potem vstavite rezilo za rezanje (preverite smer namestitve, kot je prikazano na Sl. 13), pokrov držala rezila, pokrov varovala in nazobčano tesnilo ključavnice v tem vrstnem redu. Nazadnje varno zatesnite pritrjevano matico vijaka, da jo obrnete proti smeri urnih kazalcev s francozom. (Sl. 11)

POZOR

- Ko namestite rezilo za rezanje, namestite središčno luknjo k vzbočenemu delu držala rezila in jo držite z jamičasto površino pokrova držala rezila. Potem zatesnite matico vijaka, da preprečite, da je rezilo za rezanje izsredno. (Sl. 11)
Potem ko namestite rezilo za rezanje, ne pozabite odstraniti izvijača in francoza.
- Pred uporabo zagotovite, da je rezilo pravilno nameščeno.
- Pred pogonom preverite pokrov držala rezila pod rezilom za rezanje za obrabo ali razpoke. Če najdete poškodbo ali obrabljenost, ga zamenjajte, ker se porabi.

POMNI

Rezilo mora imeti nov zatikalni količ vsakič, ko ga namestite. (Sl. 11)

Namestitev najlonskega vrhnjega dela.

Pritrdite držalo rezila (10) k posodi za napravo. Vstavite izvijač v luknjo v posodi za napravo, da pritrdite zaščitnik za namot (11) in pritrdite najlonski vrhni del (12) tako, da ga zavrtite v smeti urnega kazalca.

POMNI

Ker tukaj ne uporabljate pokrova držala rezila, ga obdržite za naslednjo uporabo kovinskega rezila.

POSTOPEK UPRAVLJANJA

Gorivo (Sl. 15)

⚠ OPOZORILO

- Obrezovalnik je opremljen z dvostranskim batom v motorju. Za pogon motorja obvezno uporabljajte gorivo, ki je mešano z oljem.
Pri dolivanju ali delu z gorivom poskrbite za dobro zračenje.
- Gorivo je zelo vnetljivo in strupeno in lahko povzroči resno poškodbo, če ga vdihnete ali pride v stik z vašo kožo. Vedno ravnajte z gorivom previdno. Vedno imejte dobro zračenje, če ravnate z gorivom v zgradbi.

Gorivo

- Obvezno uporabljajte 89-oktanski neosvinčen bencin.
- Uporabljajte dvociklično olje ali mešanico 25:1 do 50:1; za razmerje glejte na plastenki za olje ali se posvetujte s prodajalcem Hitachi.
- Če originalno olje ni na voljo, uporabite antioksidativno kakovostno olje, ki je označeno za zračno hlajen dvociklični motor (JASO FC GRADE OIL ali ISO EGC GRADE). Ne uporabljajte mešanice olja BIA ali TCW (2-taktni tip na vodno hlajenje).
- V nobenem primeru ni dovoljeno uporabljati večstopenskega olja (10 W/30) ali odpadnega olja.
- Obvezno mešajte gorivo in olje v ločeni čisti posodi.

Vedno začnite s polnjenjem pol količine goriva, ki bo uporabljeno. Potem dodajte vso količino olja. Zmešajte (stresite) mešanico goriva. Dolijte preostanek goriva.
Zmešajte (stresite) mešanico goriva, preden jo nalijete v posodo za gorivo.

Nalivanje goriva

⚠ OPOZORILO

- Preden dolijete gorivo, obvezno ugasnite motor.
- Ko dolivate gorivo, počasi odprite posodo za gorivo, tako da izginijo možni presežki pritiska.
- Potem ko dolijete gorivo, previdno privijte kapo za gorivo.
- Pred začetkom dela vedno premaknite obrezovalnik najmanj 3 m od področja, kjer ste dolivali gorivo.
- Vedno tako operite različno gorivo z oblačil z milom.
- Ne pozabite preveriti, če gorivo uhaja po oskrbi z gorivom.

Predn dolijete, natančno očistite območje okoli kape za posodo, tako da preprečite vdor umazanije v posodo. Obvezno dobro zmešajte gorivo tako, da stresete posodo, preden nalijete gorivo.

Zagon (SI. 16)

POZOR

- Pred začetkom zagotovite, da se priključek za rezanje ne dotika ničesar.
1. Stikalo za vžig preide (13) v RUN (zagon) pozicijo. (SI. 16)
* Večkrat potisnite vžigalno žarnico (16) tako, da gorivo teče skozi povratno cev. (SI. 17)
 2. S pritiskom na varnostno sprožilo (14) (če je tako opremljena) potegneta sprožilo plinskega pripornika in potisnete ključavnico plinskega pripornika (15). Potem najprej počasi spustite sprožilo plinskega pripornika, potem pa varnostno sprožilo. Na ta način se samodejno blokira pogonski regulator v začetni položaj.
 3. Postavite ročico naprave za hladni zagon motorja na položaj CLOSED (zaprto) (17). (SI. 18)
 4. Na hitro potegnite zaganjalnik in pri tem pazite, da zadržite ročaj, tako da preprečite udarec nazaj. (SI. 19)
 5. Ko slišite da se motor hoče zagnati, obrnite ročico naprave za hladni zagon motorja na položaj RUN (zagon) (odprto). Potem še enkrat hitro povlecite odsunek zaganjača.

POMNI

- Če se motor ne zažene, ponovite navodila 2 do 5.
6. Ko motor začne delati, povlecite sprožilec dušilke da bi odprli zaporov dušilke. Potem pustite motor okoli 2-3 minute naj se segreje, preden ga začnete obremenjevati.

Rezanje (SI. 20, 21, 22)

- Motor pri rezanju naj deluje nad 6500 vrt/min. Podaljšani čas uporabe pri nizkem številu vrt/min lahko predčasno obrabi sklopko.
- Travo režite od desne proti levi strani.
- Rezilo se lahko prebode, če rezilo ki se obrača pride v kontakt s trdnim predmetom v kritičnem območju. Lahko pride do nevarne reakcije, ki lahko povzroči nasilen sunek celotne enote in upravljalca. Ta reakcija se imenuje sunek rezila. Kot rezultat tega, lahko upravljalac izgubi nadzor nad enoto, kar lahko povzroči težke ali pogubne poškodbe. Večja možnost da bo prišlo do sunka rezila obstaja na področjih, kjer je težko videti material, ki mora biti rezan.
- Nosite kable, kot je prikazano na sliki. Rezilo se obrača v smeri obratni od urnih kazalcev. Zaradi tega priporočamo da za učinkovito rezanje z enoto upravljate od desne proti levi strani. Držite prisotne osebe zunaj področja dela na vsaj 15 m.

POMNI

Pritisnite na gumb za hitro ustavitev ali potegnite ustavitveno zaklopnico v primeru nevarnosti. (SI. 23)

Kako uporabiti ramenske kable

Nosite ramenske kable na vaših ramenih kot je prikazano na SI. 21 in jih natakните na zanko za obešanje na stroju. Prilagodite dolžino ramenskih kablov v najbolj udobni položaj. (SI. 21)
Da odstranite ramenske kable iz stroja, čvrsto držite glavno cev stroja z eno roko in potem odstranite kljuko (19) ramenskih kablov iz zanke za obešanje na stroju (20). (SI. 23-a)

Kako zopet postavite kljuko po uporabi mehanizma za ustavitev nevarnosti.

Mora iti skozi zaponko (21) kljuke (19) na kovinski plošči na (22) kabliah in gre preko ploščice (23) mehanizma za ustavitev nevarnosti na kovinski plošči (22) na kabliah. (SI. 23-b)
Po namestitvi zaponke na kabliah, potegnite kljuko (19) in se prepričajte, da je kljuka (19) varno pritrjena na kable, potem jo obešite na zanko za obešanje na stroju (20). (SI. 23-a)

⚠ OPOZORILO

- Ko uporabljate stroj, nosite ramenske kable in pravilno držite stroj z obema rokama. Če imate občutek nevarnosti, ločite obrezovalnik od vašega telesa tako, da potegneta mehanizem za ustavitev nevarnosti (18) na kabliah v smeri prikazane puščice na SI. 23-a.
- Če priključek za rezanje udari kamne ali druge odpadke, ustavite motor in se prepričajte, ali so priključek in povezani deli nepoškodovani. Ko se okoli priključka nabere trava ali zasadišve, ustavite motor in priključek ter jih odstranite.

POMNI

Če potegneta mehanizem za ustavitev nevarnosti, ne da bi držali stroj, vam bo stroj padel na noge. Potegnite mehanizem za ustavitev nevarnosti, medtem ko držite glavno cev stroja z eno roko.

Pred upravljanjem se prepričajte, da mehanizem za ustavitev nevarnosti na ramenskih kabliah pravilno deluje.

Zaustavitev (SI. 24)

Zmanjšajte hitrost motorja in pustite motor nekaj minut v prostem teku, potem izključite stikalo za vžig (13).

⚠ OPOZORILO

Priključek za rezanje se lahko poškoduje, če se vrti še potem ko je motor ustavljen, ali ko je opuščen nadzor nad močjo. Potem ko izključite napravo, počakajte, da se priključek za rezanje zaustavi, preden odložite napravo.

Kako uporabite najlonski vrhni del

Motor pri rezanju naj deluje nad 6500 vrt/min. Razširjena uporaba pri nizkih vrt/min lahko prezgodaj obrabi sklopko. Ta izdelek je narejen tako, da bo prenehal z rezanjem, ko postane najlonska črta 16 cm ali daljša.

⚠ OPOZORILO

Priključek za rezanje se lahko poškoduje, če se vrti še potem ko je motor ustavljen, ali ko je opuščen nadzor nad močjo. Potem ko izključite napravo, počakajte, da se priključek za rezanje zaustavi, preden odložite napravo.

Nastavite hitrost motorja kolikor je le mogoče nizko in postavite vrhni del na tla. (SI. 25) Najlonsko črto lahko podaljšate tudi z rokami, toda motor morate popolnoma ustaviti. (SI. 26)
Prilagodite najlonsko črto na pravilno dolžino 11 – 14 cm pred vsakim upravljanjem.

VZDRŽEVANJE

VZDRŽEVANJE, ZAMENJAVA ALI POPRAVILA NAPRAVE ZA NADZIRANJE EMISIJ IN SISTEMA LAHKO OPRAVIJO NA KATEREM KOLI NECESTNEM SERVISU ALI STROKOVNO USPOSOBLJEN SERVISER.

Nastavitev uplinjača (SI. 27)

⚠ OPOZORILO

- Priključek za rezanje se lahko vrtil tekom prilagoditve uplinjača.
- Nikoli ne prizigajte motorja brez popolne namestitve pokrova sklopke in cevi! V nasprotnem primeru se lahko sklopka odklopi in povzroči telesne poškodbe.

V uplinjaču je gorivo zmešano z zrakom. Med testnim zagonom in tekom motorja v tovarni, nastavijo tudi uplinjač. Po potrebi ga je treba dodatno nastaviti, in sicer ustrezno klimatskim in višinskim pogojem. Uplinjač ima eno nastavitveno možnost:
T = vijak za nastavitve hitrosti v prostem teku.

Nastavitev hitrosti v prostem teku (T)

Preglejte zračni filter in se prepričajte, da je čist. Če je hitrost v prostem teku pravilna, se ne vrtil rezalni priključek. Če je treba nastaviti, zaprite (v smeri urnega kazalca) T-vijak, medtem ko motor teče, dokler se priključek za rezanje ne začne vrteti. Odprite (v nasprotni smeri urnega kazalca) vijak, tako da se rezalni priključek zavstavi. Pravilno hitrost v prostem teku ste dosegli, ko začne motor teči neovirano v vseh položajih pod vrt./min in se priključek za rezanje začne vrteti.

Če se priključek za rezanje vrtil, tudi potem ko ste nastavili hitrost v prostem teku, se o tem posvetujte s prodajalcem Hitachi.

POMNI

Standardno število vrt./min v prostem teku je 2500-3000 vrt./min.

⚠ OPOZORILO

Medtem ko motor teče v prostem teku, se rezalni priključek ne sme vrteti.

Zračni filter (SI. 28)

Z zračnega filtra je treba očistiti prah in umazanijo, tako da se prepreči:

- Okvare uplinjača
- Težave ob zagonu
- Zmanjšanje moči motorja
- Nepotrebno obrabo motornih delov
- Nenormalno porabo goriva

Zračni filter očistite vsak dan in še bolj pogosto, ko delate v posebej prašnem delovnem okolju.

Čiščenje zračnega filtra

Odstranite pokrov filtra za zrak in filter (24). Sperite te dele v topli milnici. Preden ponovno sestavite, se prepričajte, da je filter suh. Zračni filter, ki ga uporabljate že nekaj časa, ni možno očistiti do konca. Zato ga je treba redno menjati. Poškodovani filter je treba zamenjati.

Filter za gorivo (SI. 29)

Pustite naj gorivo izteče iz posode za gorivo in povlecite linijo filtra za gorivo iz posode. Povlecite element filtra iz sklopa držala, ter izperite element v topli vodi s čistilnim sredstvom.

Natančno izperite dokler ne izginejo vsi tragi čistilnega sredstva. Očistite, ampak ne premočno, odstranite presežek vode in pustite element naj se posuši na zraku.

POMNI

Če je element trd zaradi preveč umazanje na njemu, ga zamenjajte.

Svečka (SI. 30)

Na stanje svečke vpliva:

- nepravilna nastavitev uplinjača
- nepravilna mešanica goriva (preveč olja v bencinu)
- onesnažen filter zraka
- težki pogoji dela (kot je mraz)

Ti dejavniki so vzrok za usedline na elektrodah svečke, ki pomenijo nevarnost okvare in težav pri zagonu. Če motor deluje z zmanjšano močjo, se oteženo zaganja ali slabo teče pri hitrosti v prostem teku, obvezno najprej pregledajte svečko. Onesnaženo svečko očistite in pregledajte režo elektrode. Ponovno prilagodite, če je to potrebno. Pravičen medprostor je 0,6 mm. Svečka se mora zamenjati po približno 100 delovnih urah ali prej, če so elektrode zelo erodirane.

Dušilec (SI. 31)

Odstranite dušilec in počistite kakršen koli presežni ogljik iz izpušnega izhoda ali vhoda v dušilec vsakih 100 ur dela.

Cilinder (Hlajenje motorja) (SI. 32)

Motor se hladi na zraku, zato zrak mora svobodno cirkulirati okoli motorja in nad plavuti za hlajenje na glavi cilindra, da bi se tako preprečilo pregretje.

Vsaki 100 obratovnih ur ali enkrat na leto (bolj pogosto v težavnih pogojih dela) očistite prah, umazanijo in ostanke olja s plavuti in zunanjih delih opreme ne morete videti mast, napolnite prenos z kakovostno večnamensko maslo na bazi litija do 3/4. Prenos ne zapolnite do konca.

POMNI

Motorja ne prižigajte, če so odstranjeni vlitje motorja ali varovalo dušilca, ker to lahko povzroči pregretje in poškodbo motorja.

Prenos kota (SI. 33)

Preverite raven masti na prenosu kota ali opremi kota vsakih 50 ur dela tako, da odstranite čep za polnilo masti na strani prenosa kota. Če na bočnih delih opreme ne morete videti mast, napolnite prenos z kakovostno večnamensko maslo na bazi litija do 3/4. Prenos ne zapolnite do konca.

Rezilo**⚠ OPOZORILO**

Tekom rokovanja in izvedbo vzdrževalnih del na rezilu nosite zaščitne rokavice. (SI. 34)

- Uporabite ostro rezilo. Pusto rezilo se bo prej pokvarilo in poškodovalo. Zamenjajte matico za priključitev, če je poškodovana, in jo trdno zategnite.
- Pri zamenjavi rezila kupite tisto, ki jo priporoča Hitachi, s 25,4 mm odprtino za namestitvev.
- Pri namestitvi rezila za piljenje vedno obrnite označeno stran navzgor. Če uporabljate rezilo s 3 zobmi, je rezilo lahko uporabljeno na kateri koli strani.
- Uporabljajte pravilno rezilo za vrsto dela.
- Pri zamenjavi rezila uporabite primerno orodje.
- Ko robovi za rezanje postanejo topi, jih ponovno naostrite ali vložite kot je prikazano na sliki. Nepravilno ostrenje lahko povzroči prekomerno vibracijo.
- Zavrtje rezila, ki so na kakršen koli način zakrivljena, snamejljena, razpokana, v okvari ali poškodovana.

POMNI

Pri ostrenju rezila je pomembno zadržati izviren oblik polmera na osnovi zoba, da se tako izognete razpokam.

Najlonska glava

Nadomestitev najlonske črte

- Odstranite pokrov rezalne karoserije tako, da porinete noter zapiralne zanke na strani najlonske glave (SI. 35). Vzemite ven tuljavo (SI. 36), zatakajte novo najlonsko črto v luknjo tuljave, potem jo navijete okoli tuljave (SI. 37).
- Ko najlonsko črto navijete okrog tuljave, jo začasno pritrdite v odprtno tuljavo približno 10 cm od konca. (SI. 38) Potem vtaknete najlonsko črto skozi luknjo na strani najlonskega vrhnjega dela in namestite pokrov rezalne karoserije v nasprotnem vrstnem redu kot pri odstranitvi pokrova. Vlecite desne in leve najlonske črte, dokler so varne, približno 15 – 16 cm od konca. (SI. 40)

POMNI

- Najlonska glava je narejevan za najlonske črte z zunanjim premerom 2,5 mm. Ne uporabljajte najlonskih črt z drugačnim zunanjim premerom.
- Prepričajte se, da sta desna in leva najlonska črta enako dolgi, ker se bodo sicer vibracije povečale.

Načrt vzdrževanja

V nadaljevanju so splošna navodila o vzdrževanju. Za dodatne informacije se obrnite na prodajalca Hitachi.

Dnevno vzdrževanje

- Očistite zunanjo površino enote.
- Preverite, ali je pas poškodovan.
- Preverite, ali je varovalo rezila poškodovano ali razpokano. Če obstaja vpliv razpok, zamenjajte varovalo.
- Preverite, ali je priključek za rezanje pravilno centriran, ali je oster, in ali je brez razpok. Priključek za rezanje, ki ni centriran, lahko povzroči težke vibracije, ki lahko poškodujejo enoto.

- Preverite, ali je matica priključka za rezanje dovolj zategnjena.
- Preglejte transportno varovalo za verigo, ki ne sme biti poškodovano, tako da se lahko varno pritrdi.
- Preglejte, če so matice in vijaki ustrezno priviti.

Tedensko vzdrževanje









- Preglejte zaganjalnik, predvsem kabel in povratno vzmet.
- Očistite zunanjo površino svečke.
- Odstranite jo in preverite medprostor med elektrodami. Prilagodite ga na 0,6 mm, ali zamenjajte svečko.
- Očistite hladilna rebra na cilindru in preglejte, da ni zamašen zračni nastavek na zaganjalniku.
- Preverite, ali je oprema kota napolnjena z mastjo do 3/4.
- Očistite zračni filter.

Mesečno vzdrževanje

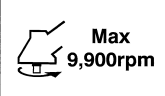
- Izperite posodo za gorivo s bencinom.
- Očistite zunanjo površino uplinjača in območje okoli uplinjača.
- Očistite ventilator in območje okoli.

ЗНАЧЕНИЕ СИМВОЛОВ ИЛИ ТАБЛИЧЕК

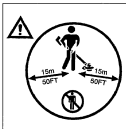
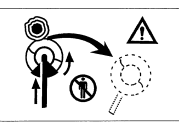
ПРИМЕЧАНИЕ: Некоторые устройства не снабжены ими.

	<p>Символы  ПРЕДОСТЕРЕЖЕНИЕ Ниже приведены символы, используемые для машины. Перед началом работы обязательно убедитесь в том, что Вы понимаете их значение.</p>		
	<p>Необходимо прочитать и в полном объеме понять и соблюдать следующие правила техники безопасности и предостережения. Халатное или ненадлежащее применение устройства может привести к серьезным или смертельным телесным повреждениям.</p>		<p>Отображает максимальную скорость вращения вала. Запрещается использовать режущий инструмент, если его максимальная скорость вращения меньше максимальной скорости вращения вала.</p>
	<p>Следует прочитать, понять и выполнять все предостережения и инструкции, указанные в данном руководстве и на устройстве.</p>		<p>При необходимости, например, при установке режущего инструмента, следует использовать перчатки.</p>
	<p>При эксплуатации данного устройства необходимо использовать средства защиты зрения, слуха, а также головной убор.</p>		<p>Используйте прочную обувь с нескользкой подошвой.</p>
	<p>Расстояние до детей, наблюдателей и помощников должно составлять не менее 15 метров. Если кто-либо приближается к Вам, немедленно остановите двигатель и режущий инструмент.</p>		<p>Если вращающиеся лезвия придут в соприкосновение с твердыми объектами в критической зоне, возможно возникновение упора лезвия. Может возникнуть ситуация, несущая опасность для оператора и оборудования. Это явление получило название упор лезвия. В результате оператор может потерять управление устройством, что может привести к серьезным и даже фатальным телесным повреждениям. Упор лезвием может произойти в местах с плохой видимостью.</p>
	<p>Будьте осторожны, возможно отбрасывание различных предметов.</p>		

Содержание	
ДЕТАЛИ УСТРОЙСТВА.....	78
ПРЕДОСТЕРЕЖЕНИЯ И ИНСТРУКЦИИ ПО ТЕХНИКЕ БЕЗОПАСНОСТИ.....	79
СПЕЦИФИКАЦИИ.....	81
ПОРЯДОК СБОРКИ.....	82
ЭКСПЛУАТАЦИЯ.....	82
ТЕХОБСЛУЖИВАНИЕ.....	84

ДЕТАЛИ УСТРОЙСТВА

Поскольку в данном руководстве описываются несколько моделей, возможны различия между рисунками и Вашим устройством. Воспользуйтесь инструкциями, прилагаемыми к Вашему инструменту.

1. Крышка топливного бака
2. Рычаг дроссельной заслонки
3. Рукоятка стартера
4. Защитное приспособление режущего инструмента
5. Режущий инструмент
6. Труба приводного вала
7. Рукоятка
8. Петля
9. Выключатель зажигания
10. Ремень
11. Корпус муфты
12. Рычаг заслонки
13. Двигатель
14. Угловая передача
15. Кольцевой гаечный ключ Combi
16. Инструкция по эксплуатации

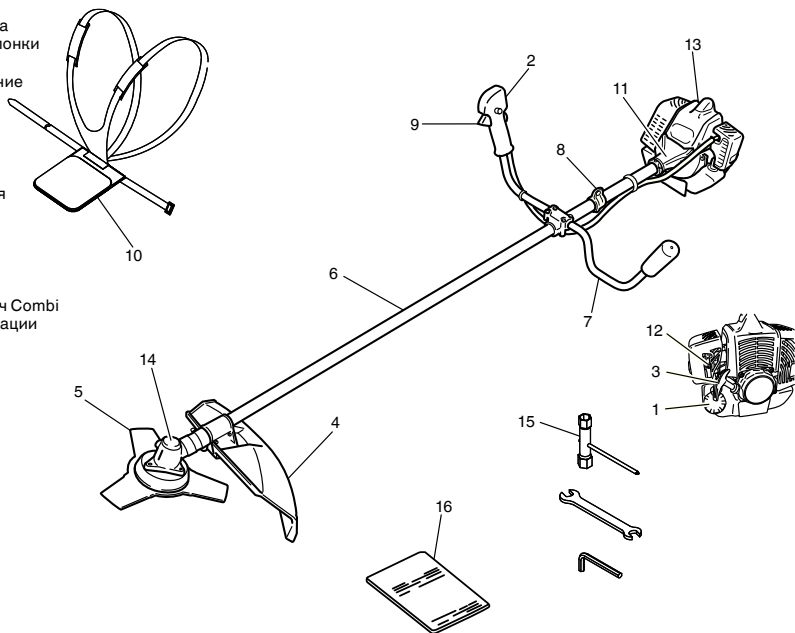

ПРЕДОСТЕРЕЖЕНИЯ И ИНСТРУКЦИИ ПО ТЕХНИКЕ БЕЗОПАСНОСТИ

Безопасность оператора

- Необходимо использовать защитную маску для лица и очки.
- Необходимо использовать длинные брюки из прочной ткани, ботинки и перчатки. Запрещается одевать широкую одежду, украшения, шорты, сандалии и ходить босиком. Следует подобрать волосы таким образом, чтобы их длина была выше плеч.
- Запрещается использование данного устройства в уставшем состоянии, при болезни или под влиянием алкоголя, наркотических веществ или медикаментов.
- Не позволяйте детям или некомпетентным лицам использовать устройство.
- Необходимо использовать средства защиты слуха. Следите за окружающей ситуацией. Обращайте внимание на людей, которые могут сообщать Вам о каких-то проблемах. Удаляйте защитное оборудование сразу после отключения двигателя.
- Используйте защитный головной убор.
- Запрещается запускать и эксплуатировать двигатель в закрытом помещении или здании. Вдыхание выхлопных газов может быть смертельным.
- Содержите рукоятки в чистом состоянии, не допускайте попадания на них масла или топливной смеси.
- Не прикасайтесь к режущему инструменту.
- Запрещается держать устройство за режущее оборудование.
- Если устройство отключено, убедитесь, что режущий инструмент остановился, прежде чем положить устройство.
- При длительном сроке использования необходимо периодически устраивать перерывы, чтобы избежать возможного синдрома белых пальцев, который вызывает вибрация.

⚠ ПРЕДОСТЕРЕЖЕНИЕ

- Антивибрационные системы не гарантируют защиту от синдрома белых пальцев или кистевого туннельного синдрома. Поэтому постоянные и регулярные пользователи должны внимательно следить за состоянием своих рук и пальцев. При появлении одного из вышеупомянутых симптомов следует немедленно обратиться за помощью к врачу.
- Если Вы пользуетесь какими-либо медицинскими электрическими/электронными устройствами, например, электронным стимулятором сердца, проконсультируйтесь с врачом, а также с изготовителем устройства, прежде чем эксплуатировать какое-либо электрическое оборудование.

Безопасность устройства/машины

- Перед каждым использованием необходимо выполнять полную проверку устройства/машины. Поврежденные детали подлежат замене. Необходимо выполнять проверку отсутствия утечки топлива и проверку прочности посадки всех креплений.
- Перед применением устройства/машины необходимо произвести замену треснувших, сколотых или иным образом поврежденных деталей.
- Убедитесь, что защитное приспособление установлено надлежащим образом.
- При выполнении регулировки карбюратора не допускать в рабочую зону посторонних.
- Применяйте вспомогательное оборудование, рекомендуемое изготовителем именно для этого устройства/машины.

⚠ ПРЕДОСТЕРЕЖЕНИЕ

Запрещается вносить какие-либо изменения в конструкцию устройства/машины. Не применяйте устройство/машину для других целей, кроме тех, для которых оно предназначено.

Безопасность при обращении с топливом

- Смешивание и заливку топлива необходимо производить на открытом воздухе и в местах, где отсутствуют источники искр или огня.
- Необходимо использовать соответствующий топливный контейнер.
- Запрещается курить и позволять другим курить поблизости от топлива или устройства/машины, либо во время применения устройства/машины.
- Пролитое топливо необходимо удалить до запуска двигателя.
- Перед запуском двигателя следует отойти не менее чем на 3 м от места заправки.
- Перед удалением крышки топливного бака необходимо заглушить двигатель.
- Осторожно открутите топливный бак перед складированием устройства/машины. Рекомендуется сливать топливо после каждого применения. Если топливо остаётся в баке, необходимо проследить, чтобы бак не протекал.
- Хранить устройство/машину и топливо в месте, где топливные пары не могут достигнуть искр или огня из водонагревателей, электрических двигателей или выключателей, печей и т.п.

⚠ ПРЕДОСТЕРЕЖЕНИЕ

Топливо легко воспламеняется или взрывается, а также выделяет пары, поэтому будьте особенно внимательны при обращении с топливом.

Безопасность при использовании

- Допускается резать только траву или кустарник.
- Перед каждым использованием необходимо производить проверку места предполагаемого использования. Следует удалить предметы, которые могут быть отброшены или втянуты.
- Если стрижка травы производится после распыления инсектицида, то для защиты органов дыхания следует использовать респиратор.
- Не допускать детей, животных, наблюдателей и помощников в опасную зону на расстоянии ближе 15 м. Если к Вам кто-то приближается, немедленно заглушите двигатель.
- Всегда держите двигатель с правой стороны тела.
- Крепко держите устройство/машину обеими руками.
- Сохраняйте устойчивое положение и равновесие. Не тянитесь.
- При работающем двигателе держите все части тела на расстоянии от глушителя и режущего инструмента.
- Держите режущий инструмент ниже уровня талии.
- При переходе на новый рабочий участок следует отключить двигатель и проследить, чтобы все режущие инструменты прекратили движение.
- Запрещается класть работающее устройство на землю.
- Необходимо отключить двигатель и дождаться полной остановки режущего инструмента, прежде, чем удалять обрезки или траву из режущего аппарата.
- При использовании электросилового оборудования всегда держите поблизости аптечку первой помощи.
- Запрещается запускать и эксплуатировать двигатель в закрытом помещении или здании и/или возле легковоспламеняющихся жидкостей. Вдыхание выхлопных газов может быть смертельным.

Безопасность при техобслуживании

- Техобслуживание устройства/машины необходимо выполнять в соответствии с рекомендованными процедурами.
- Прежде чем производить техобслуживание, отсоедините свечу зажигания, за исключением случаев выполнения работ по регулировке карбюратора.
- При выполнении регулировки карбюратора не допускать в рабочую зону посторонних.
- Допускается использование только оригинальных запасных частей Hitachi, рекомендованных производителем.

Транспортировка и хранение

- Переносить устройство/машину вручную разрешается только при отключенном двигателе и при отведённом в сторону от тела глушителе.
- Охладить двигатель, опорожнить топливный бак и заблокировать устройство/машину перед складированием или транспортировкой.
- Опорожнить топливный бак перед складированием устройства/машины. Рекомендуется сливать топливо после каждого применения. Если топливо остаётся в баке, необходимо проследить, чтобы бак не протекал.
- Необходимо хранить устройство/машину в недоступном для детей месте.
- Необходимо производить тщательную очистку устройства и хранить его в сухом месте.
- При транспортировке или хранении следует убедиться, что двигатель выключен.
- При транспортировке лезвие необходимо закрыть кожухом.

При возникновении ситуаций, не описанных в данном руководстве, надлежит соблюдать осторожность и действовать в соответствии со здравым смыслом. При возникновении вопросов обратитесь к представителю компании Hitachi. Обратите особое внимание на указания, сопровождающиеся следующими словами:

ПРЕДОСТЕРЕЖЕНИЕ

Указывает на высокую вероятность причинения телесного вреда или на смертельную опасность при несоблюдении инструкций.

ОСТОРОЖНО

Указывает на вероятность причинения телесного вреда или повреждения оборудования при несоблюдении инструкций.











ПРИМЕЧАНИЕ

Полезная информация для надлежащего функционирования и применения.

ОСТОРОЖНО

Не разбирать возвратный стартер. Существует вероятность получения травмы из-за возвратной пружины.

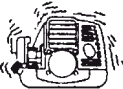
СПЕЦИФИКАЦИИ

		Модель	CG40EAS/CG40EAS (P)	
	Объем двигателя (мл)		39,8	
	Свеча зажигания		NGK BPMR6A или эквивалент	
	Емкость топливного бака (л)		1,00	
	Сухая масса (кг)		7,5	
	Уровень звукового давления LpA (дБ (A)) (EN27917)		90	
	Измеренный уровень акустической мощности LwA (дБ (A))		108,8	 105
	Номинальный уровень акустической мощности LwA (дБ (A))		110	110
	Уровень вибрации (м/с ²) (ISO7916)			
	Передняя рукоятка	—		—
	Задняя рукоятка	—		—
	Левая рукоятка		3,4	5,5
	Правая рукоятка		3,4	5,3

ПРИМЕЧАНИЕ

Эквивалентные уровни шума/вибрации вычисляются в качестве взвешенной по времени энергии, общей для уровней шума/вибрации при различных рабочих условиях при следующем распределении по времени: Холостой ход 1/2, разгон 1/2.

* Все данные подлежат изменению без уведомления.

ПОРЯДОК СБОРКИ

Приводной вал к двигателю (Рис. 1)

Ослабьте стопорный болт трубы (1) приблизительно на десять оборотов, чтобы острый конец болта не мешал установке трубы приводного вала. При установке трубы приводного вала необходимо удерживать стопорный болт направленным наружу, чтобы исключить помехи при выполнении внутренней подгонки.

Некоторые модели могут поставляться с уже установленным приводным валом.

ПРИМЕЧАНИЕ

Если вставить приводной вал до отмеченной точки на трубе приводного вала затруднительно, следует повернуть приводной вал, держась за монтажный конец режущего аппарата, по часовой или против часовой стрелки. Затяните стопорный болт трубы, центрируя отверстие в трубе вала. Затем прочно затяните зажимной болт (1).

Монтаж рукоятки

Снять с узла крепящую скобу рукоятки (2). (Рис. 2)

Установить рукоятки и слегка затяните крепящую скобу рукоятки посредством четырех болтов. Отрегулировать нужное положение. Затем прочно закрепить болтами.

Подсоедините защитную трубу к приводному валу или рукоятке, используя зажимы (3). (Рис. 3)

ПРИМЕЧАНИЕ

Если защитная труба установлена неплотно по отношению к рукоятке или трубке, то в процессе эксплуатации она может «захватить» что-либо и тем самым нанести серьезную травму. Не допускается установка защитной трубы с зазором относительно рукоятки или трубки.

Дроссельный провод/стопорный шнур

Снять крышку воздухоочистителя. (Рис. 4)

Присоединить штопорные шнуры. (Рис. 5)

Вставьте опору (4) под гайку (5), которая завернута на внешнем конце тросика дроссельной заслонки (6) и подсоедините конец тросика (7) к карбюратору (8). Затем необходимо затянуть гайку (5) для закрепления тросика дроссельной заслонки к опоре (4). (Рис. 6)

ПРИМЕЧАНИЕ

Убедитесь, что дроссельная заслонка карбюратора возвращается в положение, соответствующее холостому ходу, а также, что она может быть открыта шире при помощи рычага дроссельной заслонки.

Закройте дроссельный провод и стопорные шнуры защитной трубкой, присоединенной к крышке воздухоочистителя. (Рис. 7)

Некоторые модели могут поставляться с уже установленным приводным валом.

Установка защитного приспособления (Рис. 8)

Крепежная скоба уже установлена на трубе приводного вала. Установите защитное приспособление на трубе приводного вала напротив угловой передачи (9). Прочно затяните крепежную скобу таким образом, чтобы защитное приспособление для лезвия не раскачивалось и смещалось во время эксплуатации.

ОСТОРОЖНО

При эксплуатации защитное приспособление должно быть установлено.

Если защитное приспособление отсутствует, существует риск получения серьезной травмы.

Защитные приспособления оборудованы острым ограничителем шнура. Соблюдайте осторожность при обращении с ними.

ПРИМЕЧАНИЕ

○ При установке насадки на защитное приспособление, острый ограничитель шнура необходимо предварительно снять.

○ Чтобы снять насадку защитного приспособления изучите соответствующие чертежи. При этом необходимо использовать перчатки, так как насадка снабжена острым ограничителем шнура, затем вдавить по очереди два прямоугольных язычка на защитном приспособлении после вывинчивания винтов. (Рис. 10)

Установка режущего лезвия (Рис. 11)

При установке режущего лезвия убедитесь, что на нем отсутствуют трещины или иные повреждения, а также в том, что режущие кромки ориентированы в нужном направлении.

Совместите паз держателя лезвия с отверстием в корпусе коробки передач (располагается наверху) и вставьте туда шестигранный ключ, чтобы предотвратить проворачивание. Поверните фиксирующую гайку по часовой стрелке и снимите ее, крышку держателя лезвия, защитную крышку и зазубренные стопорные шайбы.

Установка режущего лезвия производится следующим образом: вставьте шестигранный ключ в паз держателя лезвия и отверстие в корпусе коробки передач. Затем установите режущее лезвие (проверьте правильность направления установки согласно Рис. 13), крышку держателя лезвия, защитную крышку и зазубренные стопорные шайбы в держатель лезвия в упомянутом порядке. В конце наденьте затяните фиксирующую гайку, поворачивая ее против часовой стрелки, используя накидной гаечный ключ. (Рис. 11)

ОСТОРОЖНО

○ При установке режущего лезвия совместите его центральное отверстие и выпуклую часть держателя лезвия и зафиксируйте его при помощи вогнутой поверхности крышки держателя лезвия. Затем затяните фиксирующую гайку, чтобы сохранить центровку лезвия. (Рис. 11)

После установки режущего лезвия, не забудьте вынуть шестигранный и накидной ключи.

○ Перед началом эксплуатации убедитесь, что ножи установлены надлежащим образом.

○ Перед началом эксплуатации убедитесь, что крышка держателя лезвия, установленного под самим держателем, не имеет следов износа и сколов. При обнаружении повреждений или следов износа, необходимо заменить ее, так как она является расходным материалом.

ПРИМЕЧАНИЕ

При каждом креплении лезвия необходимо использовать новые шпильки. (Рис. 11)

Установка нейлоновой крышки

Установите держатель лезвия (10) на корпус коробки передач. Вставьте шестигранный ключ в отверстие в корпусе коробки передач для крепления защитной обмотки (11) иставьте нейлоновую крышку (12), повернув ее по часовой стрелке.

ПРИМЕЧАНИЕ

Так как крышка держателя лезвия не используется, сохраните ее для использования со следующим металлическим лезвием.

ЭКСПЛУАТАЦИЯ

Топливо (Рис. 15)

⚠ ПРЕДОСТЕРЕЖЕНИЕ

○ Триммер оборудован двухтактным двигателем. Двигатель следует эксплуатировать на топливе, смешанном с маслом.

При заливке топлива или обращении с ним следует обеспечить надлежащую вентиляцию.

- Топливо является легковоспламеняющейся и токсичной жидкостью и при вдыхании паров или контакте с кожей может вызвать серьезную травму. При обращении с топливом всегда соблюдайте меры предосторожности. При использовании топлива внутри помещения необходимо обеспечить надлежащую вентиляцию.

Топливо

- Необходимо использовать только марочный 89 октановый неэтилированный бензин.
- Следует использовать оригинальное двухтактное масло или смесь в пределах от 25:1 до 50:1, соотношение см. на бутылке масла или обратиться к дилеру фирмы Hitachi.
- Если оригинальное масло отсутствует, следует использовать масло с антиоксидантной присадкой, предназначенное для применения в двухтактном двигателе, работающем на топливе, с воздушным охлаждением (марка JASO FC GRADE OIL или ISO EGC GRADE). Не применять смешанное масло BIA или TCW (двухтактный тип с водяным охлаждением).
- Не использовать многостепенное масло (10 W/30) или отработанное масло.
- Топливо и масло следует смешивать только в отдельном чистом контейнере.

Сначала контейнер следует заполнить половиной необходимого количества топлива. Затем добавить полный необходимый объем масла. Перемешать топливно-масляную смесь (взболтать). Добавить оставшееся топливо. Тщательно смешать (взболтать) топливную смесь перед заполнением топливного бака.

Заправка топливом

⚠ ПРЕДОСТЕРЕЖЕНИЕ

- Перед заправкой необходимо отключить двигатель.
- При заправке топливный бак следует открывать медленно, чтобы сбросить возможное накопившееся избыточное давление.
- После заправки следует осторожно затянуть крышку топливного бака.
- Перед запуском аппарата необходимо отойти не менее чем на 3 метра от места заправки.
- Всегда удаляйте следы пролитого на одежду топлива при помощи мыла.
- После заправки убедитесь в отсутствии утечек топлива.

Перед заправкой топливом тщательно очистить участок вокруг крышки бака, чтобы предотвратить попадание грязи в бак. Перед заправкой топливом хорошо смешать топливо путём встряхивания контейнера.

Начало работы (Рис. 16)

ОСТОРОЖНО

Перед запуском необходимо убедиться, что режущий инструмент не заденет никакие окружающие объекты.

1. Установите выключатель зажигания (13) в положение RUN. (Рис. 16)
* Нажмите головку подкачки топлива (16) несколько раз, чтобы топливо попало в обратный трубопровод. (Рис. 17)
2. При нажатом предохранительном дросселе (14) (при его наличии), потяните на себя дроссельное пусковое устройство и нажмите фиксатор дроссельной заслонки (15). Затем медленно отпустите сначала дроссельное пусковое устройство, потом предохранительный дроссель. При этом дроссель заблокируется в пусковом положении.
3. Установить рычаг заслонки в положении CLOSED («закрыто») (17). (Рис. 18)
4. Быстро потянуть возвратный стартер, крепко удерживая рычаг в руке и не позволяя ему защёлкнуться назад. (Рис. 19)
5. Если Вы услышите, что двигатель начинает заводиться, верните рычаг заслонки в положение RUN («работа») (открыто). Затем снова быстро потяните возвратный стартер.

ПРИМЕЧАНИЕ

Если двигатель не заводится, повторить операцию 2-5 раз.

6. После запуска двигателя необходимо потянуть дроссельное пусковое устройство для разблокировки блокировочной кнопки. Затем позволяйте двигателю разогреться в течение 2-3 минут, прежде чем прилагать к нему нагрузку.

Резка (Рис. 20, 21, 22)

- При резке двигатель должен работать со скоростью более 6500 об/мин. Длительная эксплуатация при низком количестве оборотов может вызвать преждевременный износ муфты.
- Подрезать траву следует справа налево.
- Если вращающиеся лезвия придут в соприкосновение с твердыми объектами в критической зоне, возможно возникновение упора лезвия. Может возникнуть ситуация, несущая опасность для оператора и оборудования. Это явление получило название упор лезвия. В результате оператор может потерять управление устройством, что может привести к серьезным и даже фатальным телесным повреждениям. Упор лезвием может произойти в местах с плохой видимостью.
- Надевайте ремень как показано на рисунке. Лезвие вращается против часовой стрелки, поэтому для эффективной работы рекомендуется эксплуатировать устройство справа налево. Не подпускать к рабочей зоне наблюдающих лиц на расстояние ближе 15 м.

ПРИМЕЧАНИЕ

В случае аварии нажмите кнопку быстрого отключения или потяните аварийную заслонку. (Рис. 23)

Использование плечевого ремня

Расположите плечевой ремень, как показано на Рис. 21, и прикрепите его к соответствующей петле на машине. Отрегулируйте длину плечевого ремня так, чтобы он не вызывал дискомфорта. (Рис. 21)
Чтобы снять машину с плечевого ремня, удерживайте основную трубу машины одной рукой и снимите крюк (19) с петли (20). (Рис. 23-а)

Установка крюка после использования аварийного рычага

Необходимо пропустить его через скобу (21) крюка (19) к металлической пластине (22), расположенной на ремне, и пропустить через пластину (23) аварийного рычага к металлической пластине (22) ремня. (Рис. 23-б)
После помещения скобы на ремень, потяните крюк (19) и убедитесь, что крюк (19) надежно зафиксирован на ремне, затем закрепите его на петле (20). (Рис. 23-а)

⚠ ПРЕДОСТЕРЕЖЕНИЕ

- В ходе эксплуатации машины используйте плечевой ремень и держите триммер обеими руками в правильном положении. При наступлении опасной ситуации отделите триммер от тела, потянув аварийный рычаг (18) ремня в направлении, показанном стрелкой на Рис. 23-а.
- Если режущий инструмент натолкнулся на камни или другие предметы, необходимо отключить двигатель и проверить, не повредили ли инструмент и другие детали. Если трава и стебли намотались на инструмент, необходимо отключить двигатель и удалить их.

ПРИМЕЧАНИЕ

Если, потянув за аварийный рычаг, Вы выпустите триммер из рук, он упадет Вам на ноги. Тяните аварийный рычаг, держа основную трубу триммера одной рукой. Перед началом эксплуатации убедитесь, что аварийный рычаг установлен на ремне и работает исправно.

Остановна (Рис. 24)

Необходимо снизить скорость работы двигателя и в течение нескольких минут дать поработать ему на холостом ходу, затем повернуть выключатель зажигания (13).

⚠ ПРЕДОСТЕРЕЖЕНИЕ

Режущий аппарат может поранить, если он продолжает вращаться после отключения двигателя или если источник питания отключен. Если устройство отключено, убедитесь, что режущий инструмент остановился, прежде чем положить устройство.

Как использовать нейлоновую крышку

При резке двигатель должен работать со скоростью более 6500 об/мин. Продолжительное использование машины при пониженных оборотах двигателя может привести к преждевременному износу сцепления.

Конструкция данной машины предусматривает остановку резки, если длина нейлоновой нити достигает 16 см или больше.

⚠ ПРЕДОСТЕРЕЖЕНИЕ

Режущий аппарат может поранить, если он продолжает вращаться после отключения двигателя или если источник питания отключен. Если устройство отключено, убедитесь, что режущий инструмент остановился, прежде чем положить устройство.

Установите скорость двигателя как можно меньшей, снимите и положите крышку на землю. (Рис. 25) Вы также можете удлинить нейлоновую нить руками, но при этом двигатель необходимо полностью остановить. (Рис. 26)

Устанавливайте длину нейлоновой нити равной 11 – 14 см перед каждым использованием.

ТЕХОБСЛУЖИВАНИЕ

ТЕХОБСЛУЖИВАНИЕ. ЗАМЕНА ИЛИ РЕМОНТ УСТРОЙСТВ И СИСТЕМ ДЛЯ СНИЖЕНИЯ ТОКСИЧНОСТИ ВЫХЛОПОВ МОЖЕТ ВЫПОЛНЯТЬСЯ В РЕМОНТНОЙ МАСТЕРСКОЙ ДЛЯ ДВИГАТЕЛЕЙ ИЛИ ИНДИВИДУАЛЬНЫМ СПЕЦИАЛИСТОМ.

Регулировка карбюратора (Рис. 27)

⚠ ПРЕДОСТЕРЕЖЕНИЕ

- Во время регулировки карбюратора режущий аппарат может вращаться.
- Запрещается запускать двигатель без полностью установленного корпуса муфты и смонтированной трубы! Иначе муфта может отсоединиться и причинить телесные повреждения.

В карбюраторе топливо смешивается с воздухом. Карбюратор отрегулирован во время пробного пуска на заводе. Может потребоваться дополнительная регулировка в соответствии с климатом и высотой над уровнем моря. Карбюратор имеет одну возможность регулировки:

T = Регулировочный винт холостого хода.

Регулировка холостого хода (T)

Проверить чистоту воздушного фильтра. Если скорость холостого хода верная, режущий аппарат не вращается. Если требуется регулировка, закручивать (по часовой стрелке) T-винт при работающем двигателе, чтобы режущий аппарат начал вращаться. Откручивать (против часовой стрелки) винт, чтобы режущий аппарат остановился. Вы добились правильной скорости холостого хода, если двигатель плавно работает во всех положениях ниже числа оборотов, когда режущий аппарат начинает вращаться.

Если режущий аппарат продолжает вращаться после выполнения настройки скорости, следует обратиться к дилеру фирмы Hitachi.

ПРИМЕЧАНИЕ

Стандартное число оборотов холостого хода составляет 2500–3000 об/мин.

⚠ ПРЕДОСТЕРЕЖЕНИЕ

Если двигатель работает на холостом ходу, режущий аппарат ни в коем случае не должен вращаться.

Воздушный фильтр (Рис. 28)

Воздушный фильтр должен быть очищен от пыли и грязи во избежание:

- Неполноценной работы карбюратора
- Проблем при запуске
- Снижения мощности двигателя
- Излишнего износа деталей двигателя
- Ненормального расхода топлива

Воздушный фильтр следует очищать один раз в день (или чаще) при эксплуатации в пыльной области.

Чистка воздушного фильтра

Необходимо снять крышку воздушного фильтра и сам фильтр (24). Промойте его в теплом мыльном растворе. Перед повторной сборкой проверить, чтобы фильтр был сухим. Воздушный фильтр, применявшийся некоторое время, невозможно очистить полностью. Поэтому его следует регулярно заменять на новый. Повреждённый фильтр подлежит обязательной замене.

Топливный фильтр (Рис. 29)

Полностью слить топливо из топливного бака и извлечь из бака линию топливного фильтра. Извлечь фильтрующий элемент из держателя и промыть его теплой водой с моющим средством.

После этого тщательно смыть остатки моющего средства. Сжать, не выкручивая, чтобы удалить воду и просушить элемент на воздухе.

ПРИМЕЧАНИЕ

Если из-за наличия пыли и грязи фильтр твердый, то необходимо заменить его.

Свеча зажигания (Рис. 30)

На состояние свечи зажигания влияют:

- Неверная регулировка карбюратора
- Неверно составленная топливная смесь (избыток масла в топливе)
- Загрязненный воздушный фильтр
- Неблагоприятные условия работы (например, холодная погода)

Эти факторы вызывают отложения на электродах свечи зажигания, что приводит к неполадкам и затруднениям при пуске. Если мощность двигателя снижается, он трудно запускается или плохо работает на холостом ходу, следует в первую очередь проверить свечу зажигания. Если свеча зажигания грязная, необходимо её очистить и проверить межэлектродный зазор. При необходимости выполнить повторную регулировку. Правильный зазор составляет 0,6 мм. Свечу зажигания следует заменять каждые 100 рабочих часов или раньше, если электроды сильно эродированы.

Глушитель (Рис. 31)

Через каждые 100 часов эксплуатации необходимо демонтировать глушитель и очистить его от излишнего нагара в выхлопном отверстии или входе глушителя.

Цилиндр (охлаждение двигателя) (Рис. 32)

Двигатель охлаждается воздухом, поэтому он должен свободно циркулировать вокруг двигателя и охлаждающих ребер на головке цилиндра для предотвращения перегрева.

Через каждые 100 часов эксплуатации или раз в год (чаще, если требуют условия) очищать рёбра и наружные поверхности двигателя от пыли, грязи и масляных отложений, которые затрудняют охлаждение.

ПРИМЕЧАНИЕ

Запрещается эксплуатировать двигатель при демонтированном кожухе двигателя или защитном приспособлении глушителя, поскольку это может вызвать перегрев и повреждение двигателя.

Угловая передача (Рис. 33)

Через каждые 50 часов эксплуатации необходимо проверять уровень смазки в угловой передаче или угловом редукторе путем удаления заправочной пробки для смазки на боковой стороне угловой передачи.

Если на торцах зубчатых колес не видно следов смазки, необходимо заполнить передачу на 3/4 качественной универсальной литиевой смазкой. Не заполнять передачу полностью.

Лезвие**⚠ ПРЕДОСТЕРЕЖЕНИЕ**

При обращении с лезвием или при выполнении его техобслуживания необходимо использовать защитные перчатки. (Рис. 34)

- Необходимо использовать острое лезвие. Тупое лезвие может цепляться за посторонние предметы и вызывать удар. Если крепежная гайка повреждена или трудно затягивается, ее необходимо заменить.
- При замене лезвия следует приобрести лезвие марки, рекомендованной компанией Hitachi, с размером крепежного отверстия 25,4 мм (1 дюйм).
- При установке пыльного полотна штампованная сторона должны находиться сверху. В случае использования лезвия с 3 зубцами, его можно устанавливать любой стороной.
- Необходимо применять лезвие, соответствующее типу работы.
- При замене лезвия необходимо использовать соответствующий инструмент.
- Если режущие кромки затупились, необходимо заточить их или отшлифовать, как показано на рисунке. Неверная заточка может вызвать чрезмерную вибрацию.
- Изогнутые, деформированные, треснувшие, поломанные лезвия подлежат утилизации.

ПРИМЕЧАНИЕ

При заточке лезвия необходимо сохранить первоначальную форму радиуса на базе зуба для того чтобы избежать возникновения трещин.

Нейлоновая крышка

Замена нейлоновой нити

- Снимите крышку лезвия, нажав внутрь крепежные лапки на боковой стороне нейлоновой крышки (Рис. 35). Выньте бобину (Рис. 36), просушите новую нейлоновую нить в отверстии бобины, затем оберните ее вокруг бобины (Рис. 37).

Когда нить будет намотана на бобину, временно закрепите ее возле отверстия бобины, оставив снаружи примерно 10 см. (Рис. 38) Затем проденьте нейлоновую нить в боковое отверстие нейлоновой крышки и установите крышку режущего лезвия в порядке обратном ее снятию. Потяните правую и левую нити пока они не достигнут длины 15–16 см. (Рис. 40)

ПРИМЕЧАНИЕ

- Нейлоновая крышка разработана для использования вместе с нитями диаметром 2,5 мм. Не используйте нейлоновые нити с другим внешним диаметром.
- Убедитесь, что правая и левая нейлоновые нити имеют одинаковую длину, в противном случае вибрации будут усиливаться.

График техобслуживания

Ниже приведены некоторые общие инструкции по техобслуживанию. Для получения дополнительной информации обратитесь к представителю фирмы Hitachi.

Ежедневное техобслуживание

- Необходимо производить очистку наружной поверхности устройства.
- Необходимо проверить целостность ремня.

- Проверьте предохранительный элемент для лезвия на наличие повреждений или трещин. В случае удара или возникновения трещин необходимо заменить предохранительный элемент.
- Убедитесь, что лезвие является острым, без повреждений и центрировано надлежащим образом. Режущий аппарат с нарушенным центрированием создает сильную вибрацию и может повредить устройство.
- Необходимо проверить прочность посадки гайки режущего инструмента.
- Проверка целостности защитного устройства для транспортировки цепи и прочности его крепления.
- Проверка прочности посадки гаек и винтов.

Еженедельное техобслуживание

- Проверка стартера, особенно шнура и возвратной пружины.
- Чистка наружной поверхности свечи зажигания.
- Демонтировать ее и проверить межэлектродный зазор. Отрегулировать его на 0,6 мм или заменить свечу зажигания.
- Чистка охлаждающих ребер цилиндра и проверка чистоты воздухозаборника на стартере.
- Убедиться, что угловой редуктор наполнен смазкой на 3/4.
- Чистка воздушного фильтра.

Ежемесячное техобслуживание

- Промывка топливного бака горючим.
- Чистка наружной поверхности карбюратора и прилегающего участка.
- Чистка вентилятора и прилегающего участка.

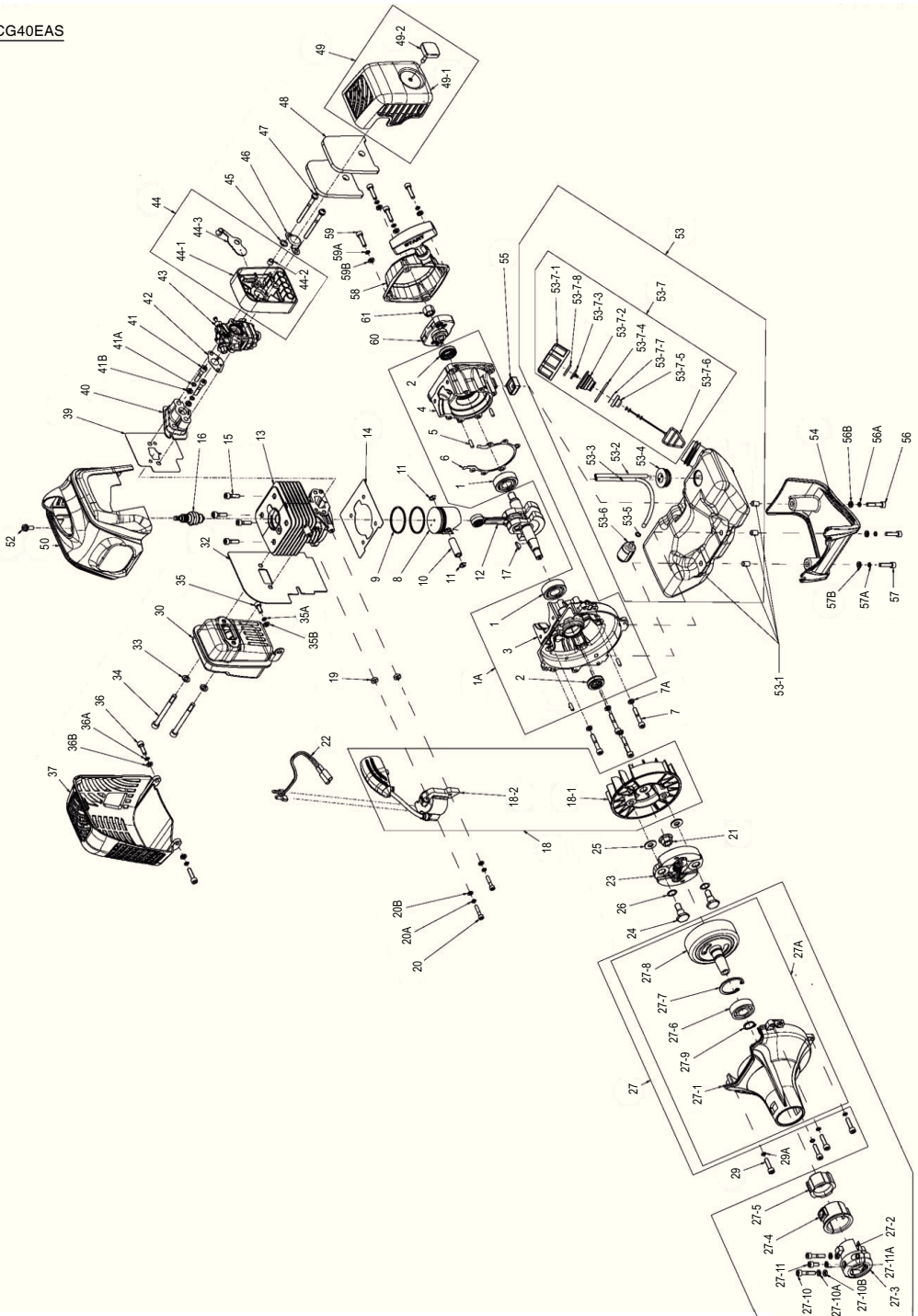

CG40EAS

Item No.	Part Name	Q'TY
1A	Crank case ass'y	1
1	Ball bearing , 6202	2
2	Oil seal TC type 15 x 25 x 7	2
3	Crank case F	1
4	Crank case R	1
5	Knock pin	2
6	Gasket, crank case	1
7	Hex. socket Head Cap Screw M5 x 30	4
7A	Spring washer	4
8	Piston	1
9	Ring, piston	2
10	Pin, piston 10 x 30	1
11	Ring, snap	2
12	Crank shaft assy	1
13	Cylinder	1
14	Gasket, cylinder	1
15	Hex. socket Head Cap Screw M5 x 18	4
16	Spark plug BPMR6A	1
17	Woodruff key 3 x 13 x 5	1
18	Magnet Ass'y	1
18-1	Rotor, magnet (with IG coil)	1
18-2	IG coil	1
19	Spacer, Ig coil	2
20	Hex. socket Head Cap Screw M4 x 20	2
20A	Spring washer	2
20B	Plain washer	2
21	Hexagon nuts with flange	1
22	Wire, lead assy	1
23	Clutch assy	1
24	Clutch bolt	2
25	Clutch washer 8.2 x 18 x 1.2	2
26	Wave washer 10	2
27	Fan Cover Ass'y	1
27A	Fan Cover Comp	1
27-1	Fan cover	1
27-2	Holder A	1
27-3	Holder B	1
27-4	Rubber, anti-vibration A	2
27-5	Rubber, anti-vibration B	1
27-6	Ball bearing 6202 2RZ	1
27-7	Circlips for holes-type A 35	1
27-8	Clutch drum assy 78	1
27-9	Circlips for shaft-type A 15	1
27-10	Hex. socket Head Cap Screw M5 x 25	2
27-10A	Spring washer	2
27-10B	Plain washer	2
27-11	Hex. socket Head Cap Screw M5 x 10	1
27-11A	Spring washer	1
29	Hex. socket Head Cap Screw M5 x 20	4
29A	Spring washer	4
30	Muffler ass'y	1
32	Gasket, Muffler	1
33	Plain washer	2
34	Hex. socket Head Cap Screw M6 x 70	2
35	Hex. socket Head Cap Screw M5 x 12	1
35A	Spring washer	1
35B	Plain washer	1
36	Hex. socket Head Cap Screw M5 x 16	2
36A	Spring washer	2
36B	Plain washer	2
37	Muffler cover	1
39	Gasket, insulator	1
40	Insulator	1
41	Hex. socket Head Cap Screw M5 x 25	2

Item No.	Part Name	Q'TY
41A	Spring washer	2
41B	Plain washer	2
42	Gasket, carburetor	1
43	Carburetor	1
44	Cleaner body Ass'y	1
44-1	Cleaner Body	1
44-2	6.5 spacer	1
44-3	Choke lever	1
45	Wave washer 8	1
46	Spit back shield	1
47	Cross recessed pan head screw PS M5 x 58	2
48	Air filter element	2
49	Cleaner Cover Comp	1
49-1	Cover, Cleaner	1
49-2	Knob, cover	1
50	Top cover (with spacer)	1
52	Cross recessed pan head screw PS M5 x 14	1
53	Fuel tank Ass'y	1
53-1	Fuel tank Comp	1
53-2	Pipe, return	1
53-3	Pipe, intake	1
53-4	Grommet	1
53-5	Clip, pipe	1
53-6	Filter Assy, Fuel tank	1
53-7	Tank cap comp	1
53-7-1	Tank cap	1
53-7-2	Holder, valve	1
53-7-3	Valve, fuel cap	1
53-7-4	Gasket, fuel cap	1
53-7-5	Cap, holder	1
53-7-6	Strap, fuel cap	1
53-7-7	Valve B, fuel cap	1
53-7-8	Filter, fuel cap	1
54	Engine stand	1
55	Spacer fuel tank	1
56	Hex. socket Head Cap Screw M5 x 25	1
56A	Spring washer	1
56B	Plain washer	1
57	Hex. socket Head Cap Screw M5 x 20	2
57A	Spring washer	2
57B	Plain washer	2
58	Recoil starter ass'y	1
59	Hex. socket Head Cap Screw M5 x 20	4
59A	Spring washer	4
59B	Plain washer	4
60	Pulley assy	1
61	Hex. Nut style 3	1

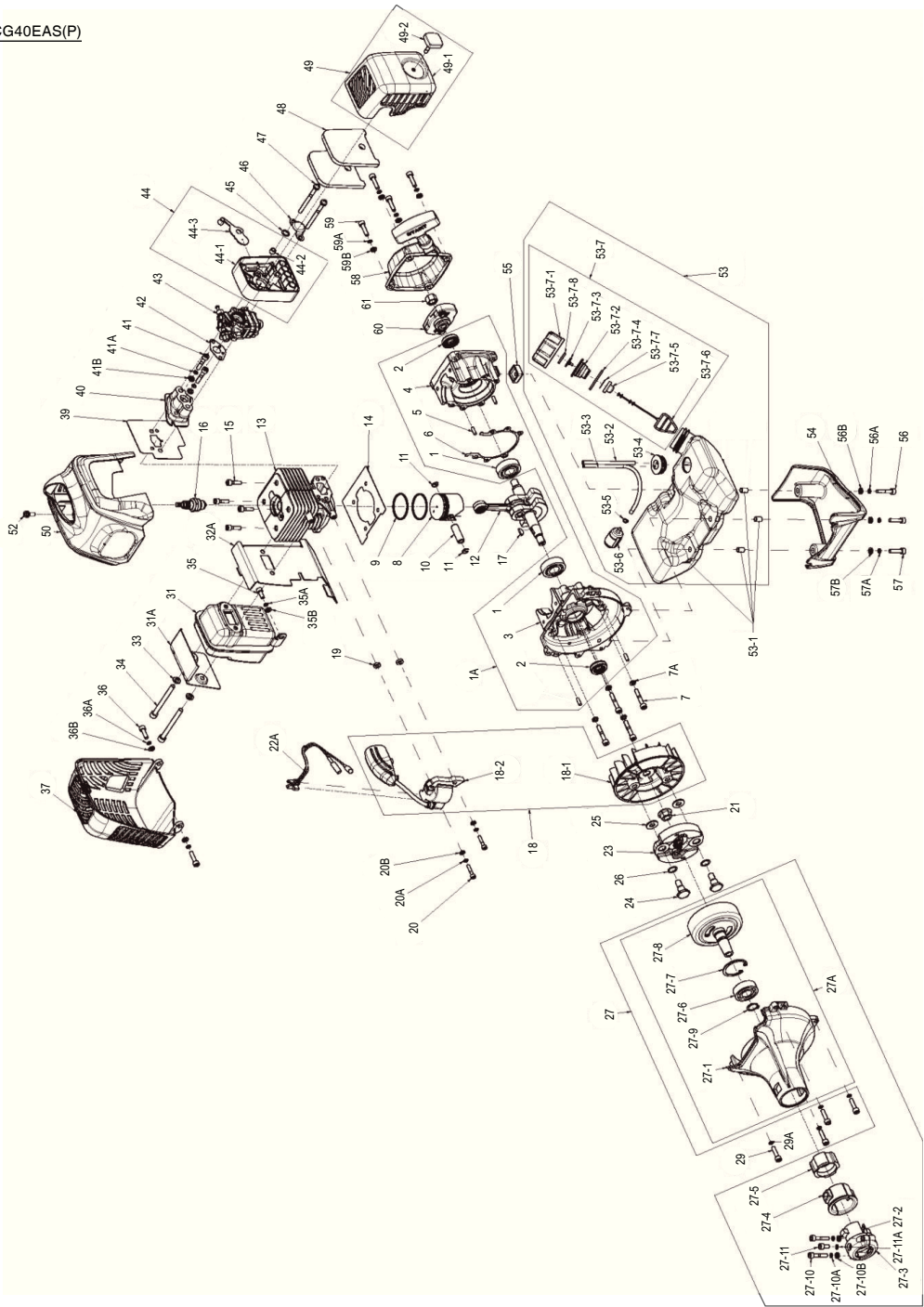

CG40EAS(P)

Item No.	Part Name	Q'TY
1A	Crank case ass'y	1
1	Ball bearing, 6202	2
2	Oil seal TC type 15 x 25 x 7	2
3	Crank case F	1
4	Crank case R	1
5	Knock pin	2
6	Gasket, crank case	1
7	Hex. socket Head Cap Screw M5 x 30	4
7A	Spring washer	4
8	Piston	1
9	Ring, piston	2
10	Pin, piston 10 x 30	1
11	Ring, snap	2
12	Crank shaft assy	1
13	Cylinder	1
14	Gasket, cylinder	1
15	Hex. socket Head Cap Screw M5 x 18	4
16	Spark plug BPMR6A	1
17	Woodruff key 3 x 13 x 5	1
18	Magnet Ass'y	1
18-1	Rotor, magnet (with IG coil)	1
18-2	IG coil	1
19	Spacer, Ig coil	2
20	Hex. socket Head Cap Screw M4 x 20	2
20A	Spring washer	2
20B	Plain washer	2
21	Hexagon nuts with flange	1
22A	Wire, lead assy	1
23	Clutch assy	1
24	Clutch bolt	2
25	Clutch washer 8.2 x 18 x 1.2	2
26	Wave washer 10	2
27	Fan Cover Ass'y	1
27A	Fan Cover Comp	1
27-1	Fan cover	1
27-2	Holder A	1
27-3	Holder B	1
27-4	Rubber, anti-vibration A	2
27-5	Rubber, anti-vibration B	1
27-6	Ball bearing 6202 2RZ	1
27-7	Circlips for holes-type A 35	1
27-8	Clutch drum assy 78	1
27-9	Circlips for shaft-type A 15	1
27-10	Hex. socket Head Cap Screw M5 x 25	2
27-10A	Spring washer	2
27-10B	Plain washer	2
27-11	Hex. socket Head Cap Screw M5 x 10	1
27-11A	Spring washer	1
29	Hex. socket Head Cap Screw M5 x 20	4
29A	Spring washer	4
31	Muffler ass'y	1
31A	Heat shield A wih Gasket	1
32A	Gasket, Muffler	1
33	Plain washer	2
34	Hex. socket Head Cap Screw M6 x 70	2
35	Hex. socket Head Cap Screw M5 x 12	1
35A	Spring washer	1
35B	Plain washer	1
36	Hex. socket Head Cap Screw M5 x 16	2
36A	Spring washer	2
36B	Plain washer	2
37	Muffler cover	1
39	Gasket, insulator	1
40	Insulator	1

Item No.	Part Name	Q'TY
41	Hex. socket Head Cap Screw M5 x 25	2
41A	Spring washer	2
41B	Plain washer	2
42	Gasket, carburetor	1
43	Carburetor	1
44	Cleaner body Ass'y	1
44-1	Cleaner Body	1
44-2	6.5 spacer	1
44-3	Choke lever	1
45	Wave washer 8	1
46	Spit back shield	1
47	Cross recessed pan head screw PS M5 x 58	2
48	Air filter element	2
49	Cleaner Cover Comp	1
49-1	Cover, Cleaner	1
49-2	Knob, cover	1
50	Top cover (with spacer)	1
52	Cross recessed pan head screw PS M5 x 14	1
53	Fuel tank Ass'y	1
53-1	Fuel tank Comp	1
53-2	Pipe, return	1
53-3	Pipe, intake	1
53-4	Grommet	1
53-5	Clip, pipe	1
53-6	Filter Assy, Fuel tank	1
53-7	Tank cap comp	1
53-7-1	Tank cap	1
53-7-2	Holder, valve	1
53-7-3	Valve, fuel cap	1
53-7-4	Gasket, fuel cap	1
53-7-5	Cap, holder	1
53-7-6	Strap, fuel cap	1
53-7-7	Valve B, fuel cap	1
53-7-8	Filter, fuel cap	1
54	Engine stand	1
55	Spacer fuel tank	1
56	Hex. socket Head Cap Screw M5 x 25	1
56A	Spring washer	1
56B	Plain washer	1
57	Hex. socket Head Cap Screw M5 x 20	2
57A	Spring washer	2
57B	Plain washer	2
58	Recoil starter ass'y	1
59	Hex. socket Head Cap Screw M5 x 20	4
59A	Spring washer	4
59B	Plain washer	4
60	Pulley assy	1
61	Hex. Nut style 3	1

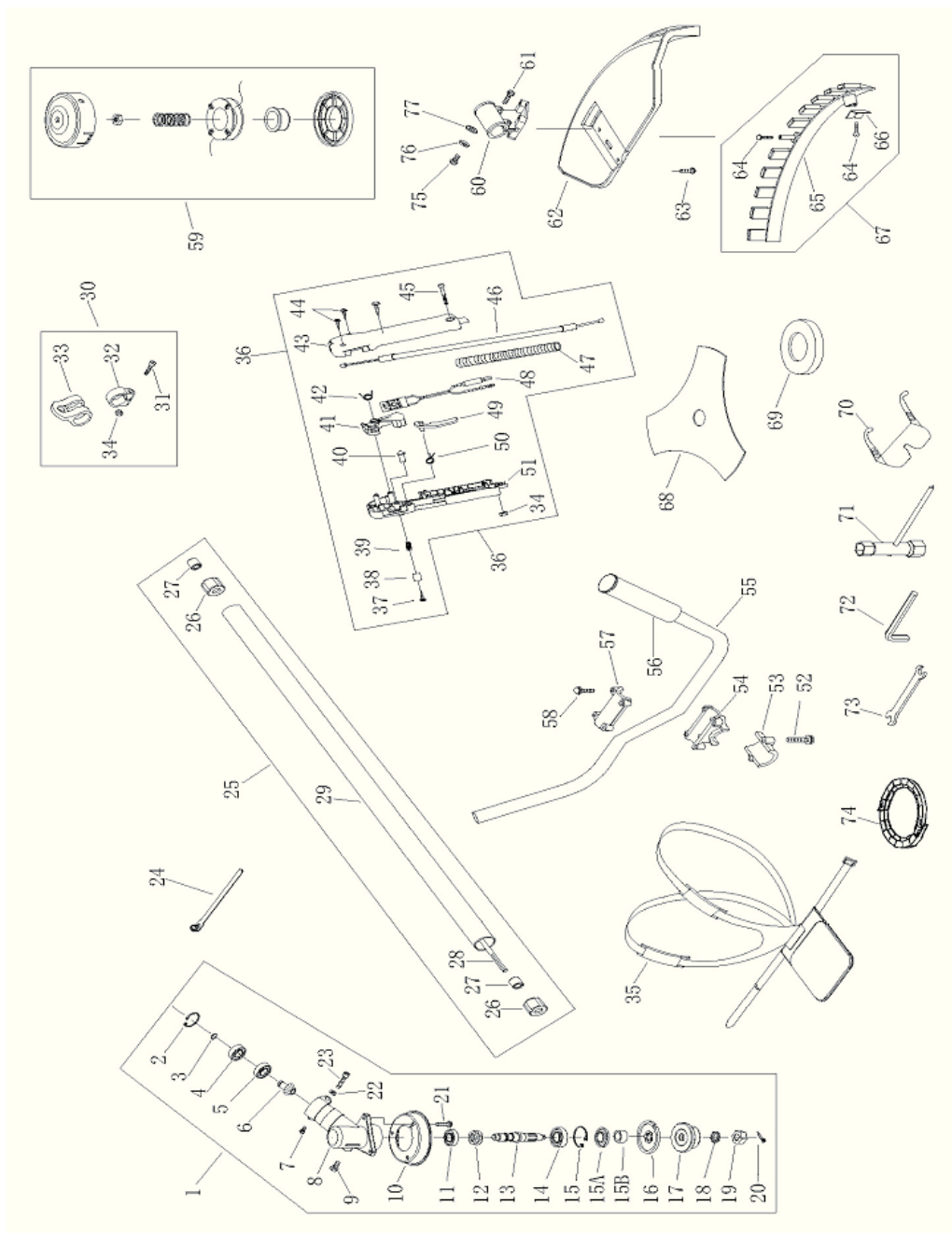

Item No.	Part Name	Q'TY
1	Gear Case Ass'y	1
2	Stop Ring 28	1
3	Stop Ring 12	1
4	Bearing 6001-2RZ/P5	1
5	Bearing 6001/P5	1
6	Pinion	1
7	Bolt M5 x 12	1
8	Gear Case	1
9	Bolt M8 x 12	1
10	Blade Cover	1
11	Bearing 6000/P5	1
12	Gear	1
13	Gear Shaft	1
14	Bearing 6202/P5	1
15	Stop Ring 35	1
15A	Oil Seal TC Type 20 x 35 x 8	1
15B	Bushing	1
16	Holder	1
17	Holder B	1
18	Washer 10	1
19	Left Nut M10 x 1.25	1
20	Pin 2 x 16	1
21	Screw M5 x 12 (Black)	3
22	Washer 6	1
23	Screw M6 x 20	1
24	Wire Clamp Band	2
25	Pipe Comp.	1
26	Rubber Cover	5
27	Oil-Bearing	5
28	Drive Shaft	1
29	Pipe	1
30	Clamp Ass'y	1
31	Screw M5 x 20	1
32	Clamp	1
33	Harness Clamp	1
34	Nut M5	2
35	Harness Ass'y	1
36	Lever Ass'y	1
37	Screw ST2.9 x 13	1
38	Button	1
39	Spring	1
40	Clock Pin	1
41	Throttle Lever	1
42	Spring	1
43	Box, Right	1
44	Screw ST2.9 x 18	3
45	Screw M5 x 30	1
46	Cable Comp.	1
47	Tube (900±10 mm)	1
48	Stop Button Comp.	1
49	Safty Lever	1
50	Spring	1
51	Box, Left	1
52	Bolt M6 x 25	2
53	Cap, Lower	1
54	Bracket	1
55	Handle	1
56	Grip Left	1
57	Cap, Upper	1
58	Bolt M5 x 25	4
59	Nylon Cutter Head	1
60	Bracket	1
61	Screw M5 x 30	2
62	Safety Guard	1

Item No.	Part Name	Q'TY
63	Screw M5 x 16	4
64	Screw ST4.2 x 16	2
65	Guard	1
66	Blade	1
67	Guard Ass'y	1
68	Blade (Blue)	1
69	Nylon Cutter Head Guard	1
70	Eye Protector	1
71	Spanner 17 x 19	1
72	Spanner 4	1
73	Spanner 8 x 10	1
74	Saw Bit Cover	1
75	Screw M5 x 12	1
76	Washer 5 (Zinc White)	1
77	Washer 5	1

English	<p align="center">EC DECLARATION OF CONFORMITY</p> <p align="center">(Applies to Europe only)</p> <p>We declare under our sole responsibility that this product is in conformity with Directive 2006/42/EC, 2004/108/EC and 2000/14/EC.</p> <p>The following standards have been taken into consideration. ISO 7112/7113/7916/7918/8380/11682 (EN ISO 12100-2, EN ISO 11806) Annex V (2000/14/EC): For information relating to noise emissions, see the chapter specifications.</p> <p>The Manager Standards Manager at Hitachi Koki Europe Ltd. is authorized to compile the technical file.</p> <p>This declaration is applicable to the product affixed CE marking.</p>	Čeština	<p align="center">PROHLÁŠENÍ O SHODĚ S CE</p> <p align="center">(Platí pouze pro Evropu)</p> <p>Prohlašujeme na svou výhradní zodpovědnost, že tento produkt je v souladu se směrnicemi rady 2006/42/EC, 2004/108/EC a 2000/14/EC.</p> <p>Následující normy byly zohledněny: ISO 7112/7113/7916/7918/8380/11682 (EN ISO 12100-1/2, EN ISO 11806) Příloha V (2000/14/EC): Ohledně informací o hlukových emisích viz specifikace kapitol.</p> <p>Vedoucí pracovník pro Evropské normy v Hitachi Koki Europe Ltd. je oprávněný ke zpracování technického souboru.</p> <p>Toto prohlášení platí pro výrobek označený značkou CE.</p>
Deutsch	<p align="center">ERKLÄRUNG ZUR KONFORMITÄT MIT CE-REGELN</p> <p align="center">(Gilt nur für Europa)</p> <p>Wir erklären unter unserer Alleinverantwortung, dass dieses Produkt konform zu den Richtlinien 2006/42/EG, 2004/108/EG und 2000/14/EG ist.</p> <p>Die nachfolgenden Standards wurden in Betracht gezogen. ISO 7112/7113/7916/7918/8380/11682 (EN ISO 12100-2, EN ISO 11806) Anhang V (2000/14/EG): Informationen zur Geräuschentwicklung finden Sie im Kapitel Spezifizierungen.</p> <p>Der Manager für europäische Standards bei der Hitachi Koki Europe Ltd. ist zum Verfassen der technischen Datei befugt.</p> <p>Diese Erklärung gilt für Produkte, die die CE-Markierung tragen.</p>	Türkçe	<p align="center">AB UYGUNLUK BEYANI</p> <p align="center">(Sadece Avrupa ülkeleri için geçerlidir)</p> <p>Sorumluluğu tamamen kendimize ait olmak üzere, bu ürünün 2006/42/EC, 2004/108/EC ve 2000/14/EC direktiflerine uygun olduğunu beyan ederiz.</p> <p>Aşağıdaki standartlar dikkate alınmıştır. ISO 7112/7113/7916/7918/8380/11682 (EN ISO 12100-1/2, EN ISO 11806) Ek V (2000/14/EC): Gürültü emisyonları hakkında bilgi için, teknik özellikler bölümüne bakın.</p> <p>Hitachi Koki Europe Ltd. Avrupa Standartları Müdürü, teknik dosyayı hazırlama yetkisine sahiptir.</p> <p>Bu beyan, üzerinde CE işareti bulunan ürünler için geçerlidir.</p>
Ελληνικά	<p align="center">ΕΚ ΔΗΛΩΣΗ ΕΝΑΡΜΟΝΙΣΜΟΥ</p> <p align="center">(Εφαρμόζεται μόνο για την Ευρώπη)</p> <p>Δηλώνουμε με δική μας ευθύνη ότι το παρόν προϊόν συμφώνει με τις Οδηγίες 2006/42/ΕΚ, 2004/108/ΕΚ και 2000/14/ΕΚ.</p> <p>Τα παρακάτω πρότυπα έχουν ληφθεί υπόψη. ISO 7112/7113/7916/7918/8380/11682 (EN ISO 12100-2, EN ISO 11806) Παράρτημα V (2000/14/ΕΚ): Για πληροφορίες σχετικά με την εκπομπή θορύβου, βλέπε τις προδιαγραφές του κεφαλαίου.</p> <p>Ο υπεύθυνος για τα ευρωπαϊκά πρότυπα στην Hitachi Koki Europe Ltd. είναι εξουσιοδοτημένος να συντάσσει τον τεχνικό φάκελο.</p> <p>Αυτή η δήλωση ισχύει στο προϊόν με το σημάδι CE.</p>	Română	<p align="center">DECLARAȚIE DE CONFORMITATE CE</p> <p align="center">(Valabil numai pentru Europa)</p> <p>Declarăm pe propria noastră răspundere că acest produs se conformează prevederilor Directivelor CE/42/2006, CE/108/2004 și CE/14/2000.</p> <p>S-a ținut cont de următoarele standarde. ISO 7112/7113/7916/7918/8380/11682 (EN ISO 12100-1/2, EN ISO 11806) Anexa V (2000/14/CE): Pentru informații legate de emisiile de zgomote, vedeți specificațiile capitolului.</p> <p>Managerul pentru standarde europene al Hitachi Koki Europe Ltd. este autorizat să întocmească fișa tehnică.</p> <p>Prezenta declarație se referă la produsul pe care este aplicat semnul CE.</p>
Polski	<p align="center">DEKLARACJA ZGODNOŚCI Z CE</p> <p align="center">(Tylko dla Europy)</p> <p>Oświadczamy z pełną odpowiedzialnością, że niniejszy produkt spełnia wymogi Dyrektyw 2006/42/EC, 2004/108/EC i 2000/14/EC.</p> <p>Uwzględniono również następujące normy. ISO 7112/7113/7916/7918/8380/11682 (EN ISO 12100-1/2, EN ISO 11806) Załącznik V (2000/14/EC): Informacje na temat poziomu hałasu znajdują się w części Specyfikacje.</p> <p>Menedżer Standardów Europejskich w firmie Hitachi Koki Europ Ltd. Jest upoważniony do kompilowania pliku technicznego.</p> <p>To oświadczenie odnosi się do załączonego produktu z oznaczeniami CE.</p>	Slovenščina	<p align="center">EC DEKLARACIJA O SKLADNOSTI</p> <p align="center">(Velja le za Evropo)</p> <p>S polno odgovornostjo izjavljamo, da je ta izdelek v skladu z Direktivami 2006/42/EC, 2004/108/EC in 2000/14/EC.</p> <p>Upoštevani so bili naslednji standardi: ISO 7112/7113/7916/7918/8380/11682 (EN ISO 12100-1/2, EN ISO 11806) Dodatek V (2000/14/EC): Za informacije v zvezi z emisijami hrupa glejte specifikacije poglavja.</p> <p>Direktor za evropske standarde podjetja Hitachi Koki Europe Ltd. je pooblaščen za sestavljanje tehničnih datotek.</p> <p>Deklaracija je označena na izdelku s pritrjeno CE označbo.</p>
Magyar	<p align="center">EU MEGFELELŐSÉGI NYILATKOZAT</p> <p align="center">(Csak Európára vonatkozik)</p> <p>Kizárólagos felelősségünk tudatában kijelentjük, hogy ez a termék megfelel a 2006/42/EC, 2004/108/EC és 2000/14/EC irányelveknek.</p> <p>Az alábbi szabványokat vettük figyelembe: ISO 7112/7113/7916/7918/8380/11682 (EN ISO 12100-1/2, EN ISO 11806) V függelék (2000/14/EC): A zajkibocsátási adatokat illetően tekintse meg a Műszaki adatok c. fejezetet.</p> <p>Az Hitachi Koki Europe Ltd. Európai Szabványkezelője fel van hatalmazva a műszaki fájl elkészítésére.</p> <p>Jelen nyilatkozat a terméken feltüntetett CE jelzésre vonatkozik.</p>	Русский	<p align="center">ДЕКЛАРАЦИЯ СООТВЕТСТВИЯ ЕС</p> <p align="center">(Только для Европы)</p> <p>Заявляем в рамках нашей исключительной ответственности, что данный продукт соответствует Директивам 2006/42/EC, 2004/108/EC и 2000/14/EC.</p> <p>Приняты во внимание следующие стандарты. ISO 7112/7113/7916/7917/7918/8380/11682 (EN ISO 12100-2, EN ISO 11806) Приложение V (2000/14/EC): Для информации относительно шумозлучения, смотрите соответствующую главу спецификации.</p> <p>Менеджер отдела европейских стандартов качества компании Hitachi Koki Europe Ltd. имеет право составлять технический файл.</p> <p>Данная декларация относится к изделиям, на которых имеется маркировка CE.</p>
<p>Representative office in Europe Hitachi Power Tools Europe GmbH Siemensring 34, 47877 Willich 1, F. R. Germany</p> <p>Technical file at: Hitachi Koki Europe Ltd. Clonsbaugh Business & Technology Park, Dublin 17, Ireland</p> <p>Head office in Japan Hitachi Koki Co., Ltd. Shinagawa Intercity Tower A, 15-1, Konan 2-chome, Minato-ku, Tokyo, Japan</p>		<p align="center">CE</p> <p align="center">31. 1. 2011</p> <p align="center"><i>F. Tashimo</i></p> <hr/> <p align="center">F. Tashimo Vice-President & Director</p>	

 **Hitachi Koki Co., Ltd.**