

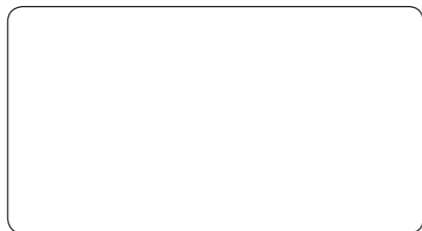

**POWER TOOLS**

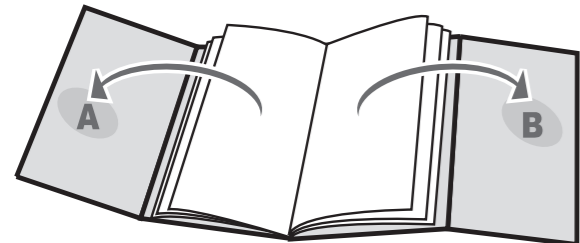

[www.sparkygroup.com](http://www.sparkygroup.com)

1204R01

© 2012 SPARKY

**SPARKY**

## PROFESSIONAL

EN	<b>ELECTRIC CHAIN SAW</b>	1 – 13
	Original instructions	
DE	<b>ELEKTROKETTENSÄGE</b>	14 – 28
	Originalbetriebsanleitung	
FR	<b>TRONÇONNEUSE ELECTRIQUE</b>	29 – 44
	Notice originale	
IT	<b>ELETTROSEGA</b>	45 – 58
	Istruzioni originali	
ES	<b>SIERRA DE CADENA ELÉCTRICA</b>	59 – 73
	Instrucciones de uso originales	
PT	<b>ELECTROSERRA</b>	74 – 88
	Instrução original para o uso	
PL	<b>ELEKTRYCZNA PILARKA ŁAŃCUCHOWA</b>	89 – 102
	Instrukcja oryginalną	
RU	<b>ЭЛЕКТРИЧЕСКАЯ ЦЕПНАЯ ПИЛА</b>	103 – 118
	Оригинальная инструкция по эксплуатации	
UK	<b>ЕЛЕКТРИЧНА ЛАНЦЮГОВА ПИЛКА</b>	119 – 132
	Оригинальна інструкція з експлуатації	
BG	<b>ЕЛЕКТРИЧЕСКИ ВЕРИЖЕН ТРИОН</b>	133 – 148
	Оригинална инструкция за използване	

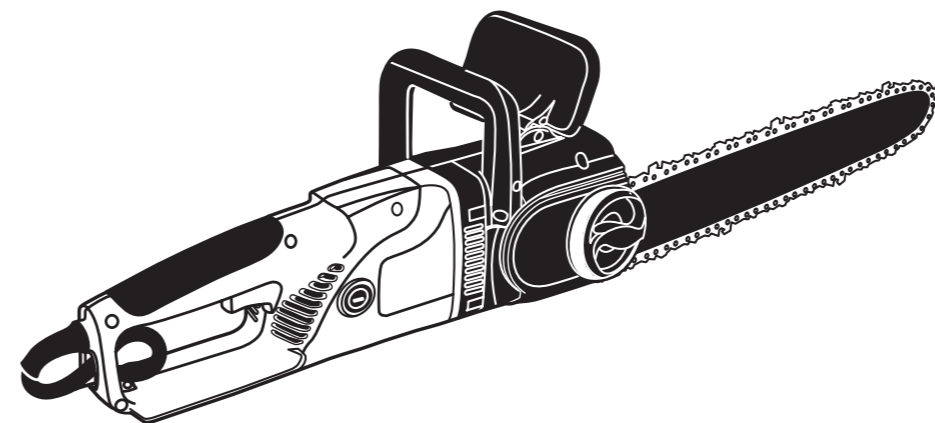

**2200 W**

**TV 2245**

### EN DECLARATION OF CONFORMITY

We declare under our sole responsibility that this product fulfils all the relevant provisions of the following directives and the harmonized standards:  
 2006/42/EC; 2004/108/EC; 2000/14/EC amended by 2005/88/EC; EN 60745-1; EN 60745-2-13; EN 55014-1; EN 55014-2; EN 61000-3-2; EN 61000-3-11  
 2006/42/EC; Conformity assessment procedure according to Annex IX.  
 Certificate Nr: BM 50170194 0003. Notified body: 0197 TÜV Rheinland Product Safety GmbH, Am Grauen Stein, D-51105 Köln, Germany  
 2000/14/EC; Conformity assessment procedure according to Annex V. Equipment category: 6  
 Measured sound power level on an equipment representative: 103dB (A)  
 Guaranteed sound power level for this equipment - L<sub>WA</sub> does not exceed 104dB (A)  
 Technical file is stored at SPARKY ELTOS AG, Kubrat Str. 9, 5500 Lovetch, Bulgaria.

### DE KONFORMITÄTSEKTLÄRUNG

Hiermit versichern wir unsere persönliche Haftung, dass dieses Erzeugnis allen einschlägigen Bestimmungen folgender Richtlinien und entsprechender harmonisierten Standards entspricht:  
 2006/42/EC; 2004/108/EC; 2000/14/EC (2005/88/EC); EN 60745-1; EN 60745-2-13; EN 55014-1; EN 55014-2; EN 61000-3-2; EN 61000-3-11  
 2006/42/EC; Bewertungsverfahren der Konformität gemäß Anhang IX.  
 2000/14/EC; Bewertungsverfahren der Konformität gemäß Anhang V. Produktkategorie: 6  
 Der bewertete Schalleistungspegel eines Modells ist: 103dB (A)  
 Der garantierte Schalleistungspegel L<sub>WA</sub> des Produkts übersteigt nicht 104dB (A)  
 Die technischen Unterlagen werden bei SPARKY ELTOS AG, Kubrat Str. 9, 5500 Lovetch, Bulgarien, aufbewahrt.

### FR DECLARATION DE CONFORMITE

Nous déclarons sous notre responsabilité que ce produit satisfait à l'ensemble des dispositions pertinentes de la présente directives, respectivement aux normes harmonisées:  
 2006/42/EC; 2004/108/EC; 2000/14/EC (2005/88/EC); EN 60745-1; EN 60745-2-13; EN 55014-1; EN 55014-2; EN 61000-3-2; EN 61000-3-11  
 2006/42/EC; Procédure d'évaluation de la conformité conformément à l'annexe IX.  
 Certificat Nr: BM 50170194 0003. Organe notifié: 0197 TÜV Rheinland Product Safety GmbH, Am Grauen Stein, D-51105 Köln, Germany  
 2000/14/EC; Procédure d'évaluation de la conformité conformément à l'annexe V. Catégorie des produits: 6  
 Niveau mesuré de la puissance sonore de l'échantillon représentatif: 103dB (A)  
 Niveau garanti de la puissance sonore de l'échantillon représentatif: 104dB (A)  
 Le dossier technique est conservé par SPARKY ELTOS AD, 9, rue Kubrat, Lovetch, Bulgarie.

### IT DICHIARAZIONE DI CONFORMITÀ

Noi dichiariamo sotto la nostra personale responsabilità, che questo prodotto è in conformità a tutte le disposizioni pertinenti della presente direttive e norme armonizzate:  
 2006/42/EC; 2004/108/EC; 2000/14/EC (2005/88/EC); EN 60745-1; EN 60745-2-13; EN 55014-1; EN 55014-2; EN 61000-3-2; EN 61000-3-11  
 2006/42/EC; Procedimento di valutazione della conformità secondo appendice IX.  
 Certificato Nr: BM 50170194 0003. Organo notificato: 0197 TÜV Rheinland Product Safety GmbH, Am Grauen Stein, D-51105 Köln, Germany  
 2000/14/EC; Procedimento di valutazione della conformità secondo appendice V. Categoria di prodotto: 6  
 Livello di potenza sonora ponderata di un campione rappresentativo: 103dB (A)  
 Livello garantito di potenza sonora del prodotto - L<sub>WA</sub> non supera i 104dB (A)  
 Il fascicolo tecnico viene custodito presso la SPARKY ELTOS, 5500 Lovetch, via Kubrat n. 9, Bulgaria

### ES DECLARACIÓN DE CONFORMIDAD

Declaramos bajo nuestra exclusiva responsabilidad que este producto está conforme con todas las disposiciones aplicables de la presente directrices aplicables y las correspondientes normas armonizadas: 2006/42/EC; 2004/108/EC; 2000/14/EC (2005/88/EC); EN 60745-1; EN 60745-2-13; EN 55014-1; EN 55014-2; EN 61000-3-2; EN 61000-3-11  
 2006/42/EC; Procedimiento para evaluación de la conformidad según anexo IX.  
 Certificado Nr: BM 50170194 0003. Organismo notificado: 0197 TÜV Rheinland Product Safety GmbH, Am Grauen Stein, D-51105 Köln, Germany  
 2000/14/EC; Procedimiento para evaluación de la conformidad según anexo V. Categoría de producto: 6  
 Nivel de potencia acústica medido del tipo de una sola máquina representativa de su tipo: 103dB (A)  
 Nivel de potencia acústica garantizado de la máquina: L<sub>WA</sub> no supera 104dB (A)  
 El expediente técnico está archivado en SPARKY ELTOS SA, C/ Kubrat, 9, 5500 Lovetch, Bulgaria.

Manufacturer  
**SPARKY Power Tools GmbH**  
 Leipziger Str. 20  
 10117 Berlin, GERMANY

20.03.2012



### PT DECLARAÇÃO DE CONFORMIDADE

Declaramos assumindo a nossa responsabilidade pessoal que este produto está conforme com todas as disposições relevantes da presente directivas aplicáveis e respectivos estándares harmonizados: 2006/42/EC; 2004/108/EC; 2000/14/EC (2005/88/EC); EN 60745-1; EN 60745-2-13; EN 55014-1; EN 55014-2; EN 61000-3-2; EN 61000-3-11  
 2006/42/EC; Procedimento de avaliação em conformidade com o Anexo IX  
 Certificado Nr: BM 50170194 0003. Órgão notificado: 0197 TÜV Rheinland Product Safety GmbH, Am Grauen Stein, D-51105 Köln, Germany  
 2000/14/EC; Procedimento de avaliação em conformidade com o Anexo V. Categoria do produto: 6  
 Nivel determinado de potência sonora de exemplar representativo: 103dB (A)  
 Nivel garantido de potência Sonora do produto - L<sub>WA</sub> não ultrapassa 104dB (A)  
 O expediente técnico fica guardado na SPARKY ELTOS SA, rua Kubrat, 9, 5500 Lovetch, Bulgária

### PL DEKLARACJA ZGODNOŚCI

Niniejszym deklarujemy naszą osobistą odpowiedzialnością, że ten produkt spełnia wszystkie odpowiednie postanowienia następujących dyrektyw i harmonizowanych standardów:  
 2006/42/EC; 2004/108/EC; 2000/14/EC (2005/88/EC); EN 60745-1; EN 60745-2-13; EN 55014-1; EN 55014-2; EN 61000-3-2; EN 61000-3-11  
 2006/42/EC; Sposób oceny zgodności wg załącznika IX. Certyfikat Nr: BM 50170194 0003.  
 Jednostka notyfikowana: 0197 TÜV Rheinland Product Safety GmbH, Am Grauen Stein, D-51105 Köln, Germany  
 2000/14/EC; Sposób oceny zgodności wg załącznika V. Kategoria produktów: 6  
 Zmierzony poziom mocy akustycznej dla urządzenia reprezentacyjnego dla tego typu: 103dB (A)  
 Gwarantowany poziom mocy akustycznej L<sub>WA</sub> nie przekracza 104dB (A)  
 Techniczna dokumentacja przechowywana jest w SPARKY ELTOS AG, Kubrat Str. 9, 5500 Lovetch, Bulgaria

### RU ДЕКЛАРАЦИЯ О СООТВЕТСТВИИ

Мы заявляем со всей ответственностью, что данный продукт полностью соответствует всем соответствующим требованиям действующих директив и гармонизированных стандартов: 2006/42/EC; 2004/108/EC; 2000/14/EC (2005/88/EC); EN 60745-1; EN 60745-2-13; EN 55014-1; EN 55014-2; EN 61000-3-2; EN 61000-3-11  
 2006/42/EC; Процедура оценки соответствия согласно приложения IX.  
 Сертификат Nr: BM 50170194 0003.  
 Нотифицированный орган: 0197 TÜV Rheinland Product Safety GmbH, Am Grauen Stein, D-51105 Köln, Germany  
 2000/14/EC; Процедура оценки соответствия согласно приложения V. Категория продукта: 6  
 Замеренный уровень звуковой мощности представленного образца: 103dB (A)  
 Гарантированный уровень звуковой мощности изделия - L<sub>WA</sub> не превышает 104dB (A)  
 Техническое dossier хранится в СПАРКИ ЕЛТОС АД, ул. Кубрат №9, 5500 Ловеч, Болгария.

### UK DEKLARACIJA ZA SЪOTVETSTVIE

Ми заявляємо під свою власну відповідальність, що даний продукт відповідає всім діючим вимогам директив і гармонізованих стандартів: 2006/42/EC; 2004/108/EC; 2000/14/EC (2005/88/EC); EN 60745-1; EN 60745-2-13; EN 55014-1; EN 55014-2; EN 61000-3-2; EN 61000-3-11  
 2006/42/EC; Процедура оцінки відповідності згідно з Додатком IX.  
 Сертифікат Nr: BM 50170194 0003.  
 Повноважний орган: 0197 TÜV Rheinland Product Safety GmbH, Am Grauen Stein, D-51105 Köln, Germany  
 2000/14/EC; Процедура оцінки відповідності згідно з додатком V. Категорія продукту: 6  
 Вимірний рівень звукової потужності репрезентативної вибірки: 103dB (A)  
 Гарантований рівень звукової потужності продукту L<sub>WA</sub> не перевищує 104dB (A)  
 Технічне dossier зберігається в СПАРКИ ЕЛТОС АД, ул. Кубрат № 9, 5500 Ловеч, Болгарія.

### BG ДЕКЛАРАЦИЯ ЗА СЪОТВЕТСТВИЕ

Ние декларираме на своя лична отговорност, че това изделие отговаря на всички приложими изисквания на следните директиви и хармонизирани стандарти: 2006/42/EC; 2004/108/EC; 2000/14/EC изменена с 2005/88/EC; EN 60745-1; EN 60745-2-13; EN 55014-1; EN 55014-2; EN 61000-3-2; EN 61000-3-11  
 2006/42/EC; Процедура за оценяване на съответствието съгласно Приложение IX.  
 Сертификат Nr: BM 50170194 0003. Нотифициран орган: 0197 TÜV Rheinland Product Safety GmbH, Am Grauen Stein, D-51105 Köln, Germany  
 2000/14/EC; Процедура за оценяване на съответствието съгласно Приложение V. Категория на изделието: 6  
 Измерено ниво на звукова мощност на представителен образец: 103dB (A)  
 Гарантираното ниво на звукова мощност на изделието L<sub>WA</sub> не надвишава 104dB (A)  
 Техническото досие се съхранява в СПАРКИ ЕЛТОС АД, ул. Кубрат №9, 5500 Ловеч, България.

Signature of authorized person

A. Ivanov  
Technical director of SPARKY ELTOS AG

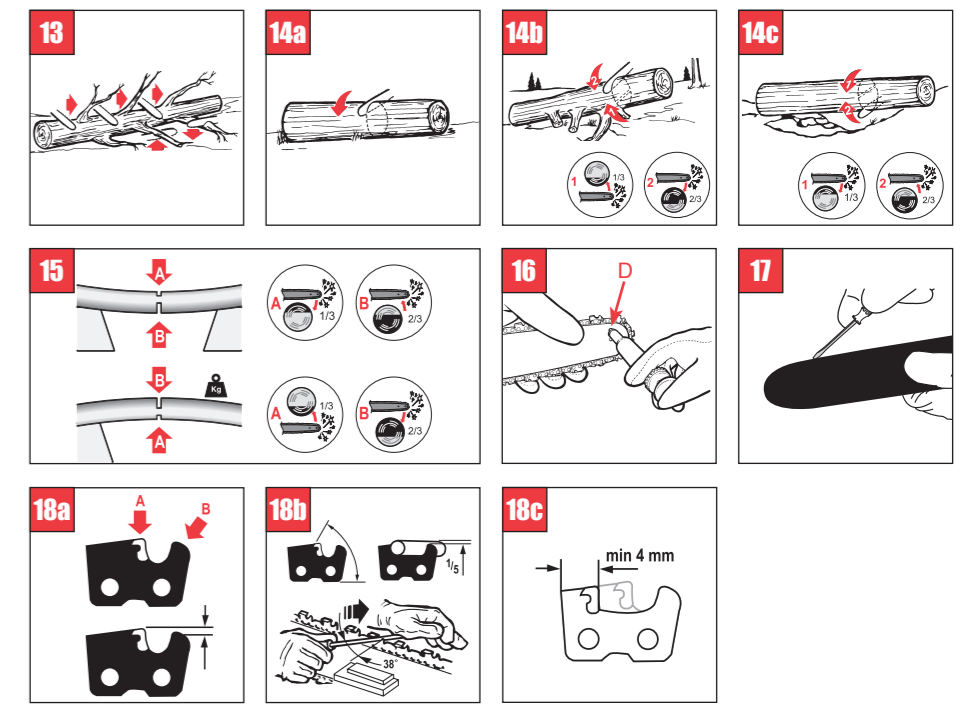
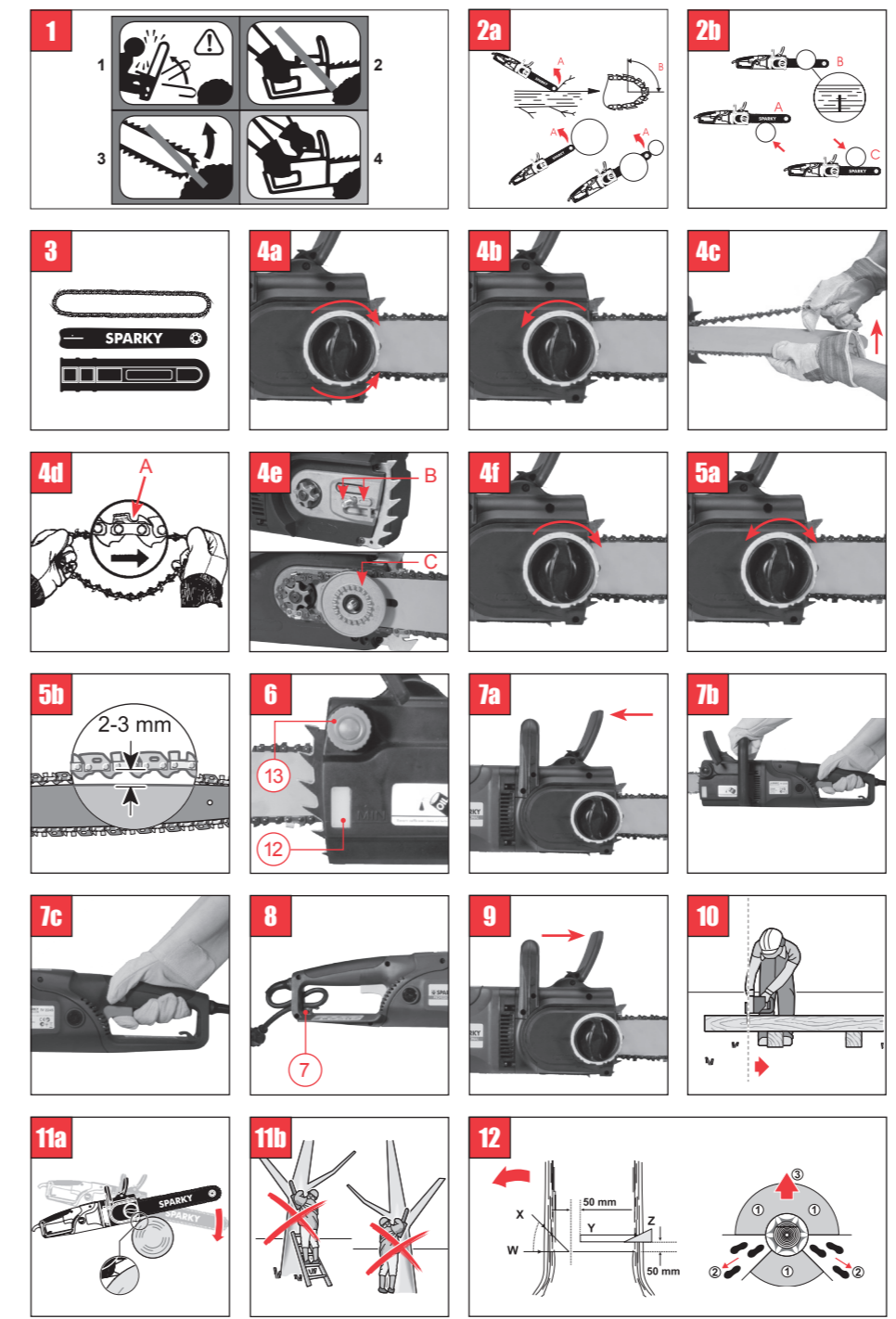
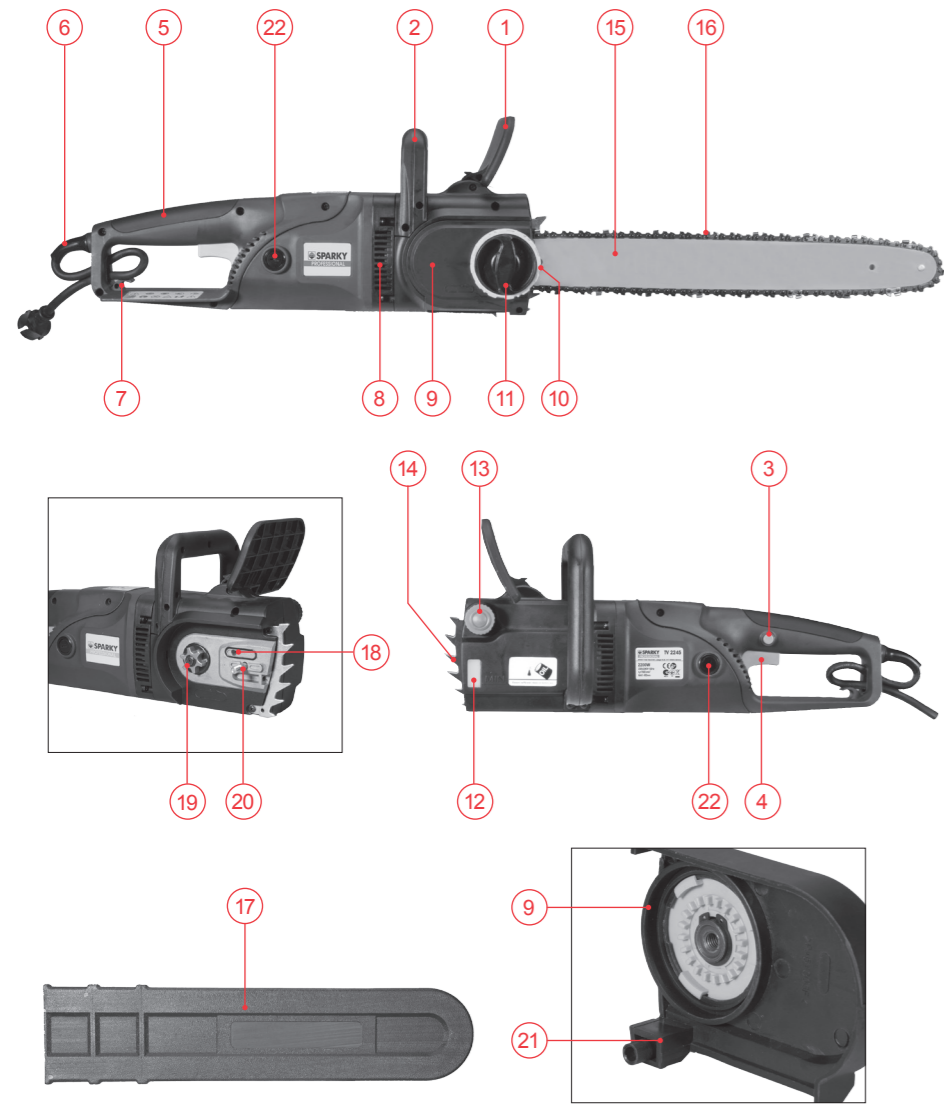

Это изделие испытано из расчета угла отскока не более 45 градусов.



## ВНИМАНИЕ • ПОЖАЛУЙСТА, ПРОЧИТАЙТЕ

Берегитесь отскока. При работе пилой крепко держите ее обеими руками. В целях Вашей безопасности, пожалуйста, прочитайте и соблюдайте указания по безопасности, содержащиеся в настоящей инструкции перед тем, как начать использовать пилу. Неправильное использование может привести к серьезному несчастному случаю.

## Содержание

I - Введение .....	103
II - Технические данные.....	105
III - Общие указания по безопасности при работе с электроинструментами .....	106
IV - Дополнительные указания по безопасности при работе с цепными пилами .....	107
V - Знакомство с электроинструментом .....	A/110
VI - Указания по монтажу.....	110
VII - Информация о гидравлическом масле и указания по безопасности его использования .....	112
VIII - Указания по работе.....	112
IX - Инструкции по резке пилой.....	113
X - Техническое обслуживание.....	115
XI - Гарантия .....	118

### РАСПАКОВКА

Электроинструмент поставляется комплектно в исправном виде. В случае обнаружения несоответствий не рекомендуем использовать инструмент до тех пор, пока обнаруженный дефект не будет устранен. Невыполнение этой рекомендации может стать причиной травмы.

### КОМПЛЕКТАЦИЯ

Электрическая цепная пила поставляется в упакованном и собранном виде. Перед первоначальным пуском в эксплуатацию новой цепной пилы ведущая шина и цепь, входящие в комплектацию, следует монтировать согласно указанному ниже в инструкции способу.

## I - Введение

Новоприобретенный Вами электроинструмент SPARKY превзойдет Ваши ожидания. Он произведен в соответствии с высокими стандартами качества SPARKY, отвечающими строгим требованиям потребителя. Его легко обслуживать и он безопасен при эксплуатации, при правильном использовании этот электроинструмент будет служить Вам долгие годы.

### ПРЕДОСТЕРЕЖЕНИЕ!



Прочтите внимательно и целиком инструкцию по эксплуатации перед использованием новоприобретенного электроинструмента SPARKY. Обратите специальное внимание на параграфы, обозначенным словом “Предостережение”. У Вашего электроинструмента SPARKY много качеств, которые облегчают работу. При разработке этого инструмента основное внимание было направлено на безопасность, эксплуатационные качества и надежность, которые облегчают его обслуживание и эксплуатацию.



### Не выбрасывайте электроинструменты вместе с бытовыми отходами!

Отходы от электрических изделий не следует собирать вместе с бытовыми отходами. Пожалуйста, рециклируйте в местах, предназначенных для этого. Свяжитесь с местными властями или представителем для консультации касательно рециклирования.

### ОХРАНА ОКРУЖАЮЩЕЙ СРЕДЫ



С учетом охраны окружающей среды электроинструмент, принадлежности и упаковка должны подвергнуться подходящей переработке для повторного использования содержащегося в них сырья. Для облегчения рециклирования деталей, произведенных из искусственных материалов, они обозначены соответствующим образом.

## ОПИСАНИЕ СИМВОЛОВ

На табличке с данными электроинструмента нанесены специальные символы. Они представляют собой важную информацию об использовании инструмента и его характеристиках.



Предупреждение!  
Предупреждение не выполнять опасную процедуру.



Максимальная длина ведущей шины и направление вращения режущей цепи



Прочтите инструкцию перед использованием машины



Берегитесь отскока!  
При работе крепко держите пилу обеими руками



Используйте защитные перчатки



Убедитесь в том, что тормоз цепи освобожден! Для работы оттяните рычаг тормоза назад



Используйте защитную обувь с нескользящими подметками



Гарантирован уровень звуковой мощности  $L_{WA}$



Используйте защитные очки и антифоны



Двойная изоляция для дополнительной защиты.



Используйте средства для защиты головы при опасности падающих предметов и пылезащитную маску



Соответствует релевантным европейским директивам



Не подвергать воздействию дождя



Соответствует требованиям российских нормативных документов



Держите посторонних лиц, особенно детей и домашних животных на расстоянии более 10 м



Соответствует требованиям украинских нормативных документов



Опасность поражения электрическим током. Контакт с водой может вызвать удар током. Не прикасайтесь мокрыми руками. Всегда отключайте электроинструмент, когда не используете его.

YYYY-Www

Период производства, где переменные символы следующие: **YYYY** – год производства, **ww** – порядковый номер календарной недели



Удалите штепсель из электросети немедленно, если кабель поврежден или разорван.

TV

ЦЕПНАЯ ПИЛА



Выключите электроинструмент и удалите штепсель из розетки перед любой уборкой или техническим обслуживанием

## II - Технические данные

Модель	TV 2245
▪ Потребляемая мощность	2200 W
▪ Скорость холостого хода	7600 min <sup>-1</sup>
▪ Скорость резки	13.5 m/s
▪ Длина шины	45 cm
▪ Используемая длина врезания e	41.5 cm
▪ Ведущая шина, тип	Орегон 180SDEA041 / 180SCEA041 и совместимые
▪ Приводное зубчатое колесо	6 зуба
▪ Цепь с низким отскоком, тип	Орегон 91PJ062X и совместимые
▪ Шаг цепи	9,53 mm (3/8")
▪ Количество звеньев	62
▪ Ширина ведущего звена	1,27 mm (0,05")
▪ Вместимость резервуара для масла	200 ml
▪ Тормоз цепи	да
▪ Среднее время торможения при максимальной скорости	0.10 s
▪ Длина кабеля	0,25 m
▪ SDS система для натяжения цепи	да
▪ Автоматическая смазка цепи	да
▪ Зубчатая опора	да
▪ Уловитель цепи	да
▪ Вес (ЕРТА процедура 01/2003)	5,9 kg
▪ Класс защиты (EN 60745-1) 	II
▪ Уровень звукового давления L <sub>РА</sub>	83 dB (A)
▪ Неопределенность K	3
▪ Уровень звуковой мощности L <sub>WA</sub>	103 dB (A)
▪ Неопределенность K	3
▪ Гарантированный уровень звуковой мощности	104 dB (A)
▪ Величина излучаемых вибраций * a <sub>h</sub>	2,4 m/s <sup>2</sup>
▪ Неопределенность K	1,5

\* Вибрации определены согласно п. 6.2.7 на EN 60745-1.

Указанный в настоящую инструкцию уровень вибраций измерен в соответствии с установленную EN 60745 методику испытаний и может использоваться для сравнения электроинструментов. Уровень вибраций может использоваться для предварительной оценки воздействия.

Указанный уровень вибраций дан при условии использования инструмента по его прямому назначению. В тех случаях, когда электроинструмент используется для других целей, с другими принадлежностями, уровень вибраций может отличаться от указанного. В этих случаях уровень воздействия может значительно возрасти в рамках общего периода работы.

Для точной оценки воздействия вибраций во время определенного периода работы необходимо учитывать промежутки времени, в которые электроинструмент выключен, либо хотя и включен, но фактически не используется. Это может существенно сократить воздействия вибраций в течение всего периода работы. Сохраняйте электроинструмент и его принадлежности в хорошем состоянии. Во время работы старайтесь сохранять руки теплыми - это поможет уменьшить вредное воздействие при работе с повышенной вибрацией.

Пыль материалов, как с краски с содержанием свинца, некоторых сортов древесины, минералов и металла может быть вредной для здоровья. Прикосновение к пыли и попадание пыли в дыхательные пути может вызвать аллергические реакции и/или заболевания дыхательных путей оператора или находящегося вблизи персонала.

Определенные виды пыли, как из дуба и бука, считаются канцерогенными, особенно, совместно с присадками для обработки древесины (хромат, средство для защиты древесины). Материал с содержанием асбеста разрешается обрабатывать только специалистам.

Рекомендуется пользоваться дыхательной защитной маской с фильтром класса P2.

Соблюдайте действующие в Вашей стране предписания для обрабатываемых материалов.

### III - Общие указания по безопасности при работе с электроинструментами



**ПРЕДУПРЕЖДЕНИЕ!** Прочитайте все предупреждения и указания по безопасности. Несоблюдение предупреждений и указаний по безопасности может привести к поражению электрическим током, от пожара и/или серьезным ранениям.

Сохраните все предупреждения и указания для дальнейшего использования.

Термин “электроинструмент” во всех указанных ниже предупреждениях касается вашего электроинструмента, с питанием от сети (с кабелем) и/или электроинструмента с питанием от аккумуляторной батареи (без кабеля).

#### 1. БЕЗОПАСНОСТЬ РАБОЧЕГО МЕСТА

- Содержите рабочее место в чистоте и хорошо освещенным. Беспорядок и недостаточное освещение являются предпосылками трудовых инцидентов.
- Не работайте с электроинструментами во взрывоопасной атмосфере при наличии воспламеняющихся жидкостей, газов или пыли. Электроинструменты создают искры, которые могут воспламенить пыль или пары.
- Держите детей и посторонних лиц на расстоянии, когда работаете с электроинструментом. Рассеивание может привести к потере контроля с Вашей стороны.

#### 2. ЭЛЕКТРИЧЕСКАЯ БЕЗОПАСНОСТЬ

- Штепселя электроинструментов должны соответствовать контактным гнездам. Никогда не меняйте штепсель каким-либо способом. Не используйте какие-либо адаптерные штепселя для электроинструментов с защитным заземлением. Использование оригинальных штепселей и соответствующим им контактов уменьшает риск от удара электрическим током.
- Избегайте соприкосновения тела с землей или с заземленными поверхностями, такими как трубы, радиаторы, кухонные плиты и холодильники. Если ваше тело заземлено, существует повышенный риск поражения электрическим током.
- Не оставляйте электроинструменты под дождем или во влажной среде. Проникновение воды в электроинструменты повышает риск от поражения электрическим током.
- Используйте кабель по назначению. Никогда не используйте кабель для переноса электроинструмента, натягивания или отключения штепселя из контактного гнезда. Держите кабель далеко от тепла, масла, острых углов или движущихся частей. По-

врежденные или запутанные кабели повышают риск от поражения электрическим током.

- Во время наружной работы с электроинструментом используйте удлинитель, подходящий для этих целей. Использование удлинителя, предназначенного для внешних/наружных работ, уменьшает опасность от поражения электрическим током.
- В случае, если работа с электроинструментом во влажной среде неизбежна, используйте предохранительное устройство, которое действовало от остаточного тока для прерывания подачи тока. Использование предохранительного устройства уменьшает риск от поражения электрическим током.

#### 3. ЛИЧНАЯ БЕЗОПАСНОСТЬ

- Будьте бдительны, работайте с повышенным вниманием и проявляйте благоразумие, когда работаете с электроинструментом. Не используйте электроинструмент, когда вы устали или находитесь под влиянием наркотиков, алкоголя или медикаментов. Момент невнимания при работе с электроинструментом может привести к серьезной производственной травме.
- Используйте индивидуальные средства защиты. Носите всегда защитные очки. Индивидуальные средства защиты, такие как маска против пыли, нескользкая обувь, защитный шлем или средства для защиты слуха, используемые в конкретных условиях, снижают риск от производственных травм.
- Избегайте невольного пуска инструмента. Убедитесь, что выключатель находится в положение “выключено” перед включением к источнику питания и/или аккумуляторной батареи перед тем, как его возьмете в руки или переносите. Ношение электроинструмента с пальцем на выключателе или подключении к источнику питания электроинструмента с выключателем во включенном положении является предпосылкой для производственной травмы.
- Удалите каждый ключ для затягивания или гаечный ключ перед включением электроинструмента. Ключ для затягивания или гаечный ключ, прикрепленный к вращающейся части электроинструмента, может привести к трудовому инциденту.
- Не перетягивайтесь. Поддерживайте правильное положение и равновесие в течение всей работы. Это позволит лучше управлять электроинструментом при неожиданных ситуациях.
- Носите подходящую рабочую одежду. Не носите широкую одежду или украшения. Держите свои волосы, одежду и перчатки далеко от движущихся частей. Широкая одежда, бижутерия или длинные волосы могут попасть в движущиеся части.
- Если электроинструмент снабжен приспособлением для пыли, убедитесь, что они правильно установлены и правильно используются. Использование этих устройств может понизить связанные с пылью опасности.

#### 4. ЭКСПЛУАТАЦИЯ И УХОД ЗА ЭЛЕКТРОИНСТРУМЕНТАМИ

- а) Не перегружайте электроинструмент. Используйте правильно выбранный электроинструмент согласно его назначению. *Правильно подобранный электроинструмент работает лучше и безопасней для объявленного режима работы, для которого он спроектирован.*
- б) Не используйте электроинструмент в случае, если выключатель не переключается во включенное и исключенное положение. *Каждый электроинструмент, который не может управляться с помощью его выключателя, опасен и подлежит ремонту.*
- в) Отключите штепсель от электросети перед тем, как начать любые настройки, перед заменой принадлежностей или перед тем, как убрать электроинструмент для хранения. *Эти меры предосторожности снижают риск невольного пуска электроинструмента.*
- г) Сохраняйте неиспользованные электроинструменты в местах, недоступных для детей и не позволяйте обслуживающему персоналу, который не знаком с электроинструментом или инструкциями по эксплуатации, работать с ним. *Электроинструменты являются опасными в руках необученных потребителей.*
- е) Проверяйте электроинструменты. Проверяйте, работают ли нормально и движутся ли свободно движущиеся части, находятся ли в целостности и исправности части, а также проверяйте все прочие обстоятельства, которые могут неблагоприятно повлиять на работу электроинструмента. Если он поврежден, электроинструмент необходимо отремонтировать перед его дальнейшим использованием. *Многие инцидентов происходят от плохо обслуживаемых электроинструментов.*
- ф) Поддерживайте режущие инструменты острыми и чистыми. *Правильно поддерживаемые режущие инструменты с острыми режущими кромками реже блокируются и проще управляются.*
- г) Используйте электроинструмент, принадлежность и части инструмента и т.д. в соответствии с этими инструкциями и способом, предусмотренным для конкретного типа электроинструмента, имея в виду рабочие условия и работу, которую необходимо выполнять. *Использование электроинструмента для работы не по назначению может привести к опасной ситуации.*

#### 5. ОБСЛУЖИВАНИЕ

- а) Ремонтируйте ваш электроинструмент у квалифицированного специалиста по ремонту, при этом используйте только оригинальные запасные части. *Это обеспечивает сохранение безопасности электроинструмента.*

## IV - Дополнительные указания по безопасности при работе с цепными пилами

- Держите все части тела вдали от работающей пилы. Убедитесь перед началом работы, что режущая цепь ни с чем не соприкасается. *При работе с цепной пилой момент невнимания может привести к тому, что одежда или часть Вашего тела попадет под режущую цепь.*
- Всегда держите правую руку на задней рукоятке, а левую руку на передней рукоятке цепной пилы. *Если Вы поменяете положение рук, то увеличится риск возникновения травм, поэтому этого не следует делать никогда.*
- Держите электроинструмент только за изолированные поверхности для захвата, поскольку режущая цепь может соприкоснуться со скрытой электросистемой или с собственным шнуром. *Соприкосновение режущей цепи с проводником, находящимся под напряжением, поставит открытые металлические части электроинструмента под напряжение и оператор получит токовый удар.*
- Носите защитные очки и средства для защиты слуха. Рекомендуются дополнительные защитные средства для головы, рук, ног и ступней. *Подходящая защитная одежда снижает опасность получения травм от отлетающих щепок и случайного соприкосновения с режущей цепью.*
- Не работайте с цепной пилой стоя на вершине дерева. *При работе с цепной пилой, находясь на дереве существует опасность получения травм оператором.*
- Всегда поддерживайте правильную осанку и работайте с цепной пилой только, когда стоите на неподвижной, безопасной и ровной поверхности. *Скользкие или нестабильные поверхности, например, стремянки, могут привести к потере равновесия или потере контроля цепной пилы.*
- При резке ветки, которая подвержена внешней нагрузке, берегитесь пружинного удара. *Когда освобождается напряжение древесных волокон, ветки отскакивают и могут ударить оператора и/или цепную пилу, что может вызвать потерю контроля.*
- Будьте особенно осторожны при резке кустов и саженцев. *Ветки могут запутаться в режущей цепи и ударить вас или нарушить ваше равновесие.*
- Переносите цепную пилу за переднюю рукоятку при выключенном выключателе и вдали от своего тела. При транспортировке или хранении цепной пилы всегда покрывайте защитным чехлом ведущую шину. *Правильное обращение с цепной пилой уменьшает вероятность случайного соприкосновения и получения травм по невниманию от движущей режущей цепи.*
- Следуйте инструкциям по смазке, натяжению

цепи и смена принадлежностей. Неправильно натянутая или смазанная цепь может порваться или увеличить риск обратного удара (отскока).

- Поддерживайте рукоятки сухими, чистыми, обезжиренными и без консистентной смазки. Загрязненные маслом или консистентной смазкой рукоятки скользят и приводят к потере контроля.
- Используйте пилу только для резки древесины. Не используйте цепную пилу для работы, для которой она не предназначена. Например, не используйте цепную пилу для резки пластмассы, кладки или строительных материалов, различных от древесины. Использование цепной пилы для нерелевантизированной работы может стать причиной возникновения опасных ситуаций.

#### **Причины и предотвращение обратного удара (отскока):**

Обратный удар может произойти, если верхушка ведущей шины соприкоснется с объектом или когда разрез в дереве закроется и режущая цепь заклинит в нем.

Лобовое соприкосновение с верхней частью шины может вызвать молниеносный обратный удар, при котором шина отскакивает вверх и назад к оператору.

Заклинивание цепи в верхней части шины может резко вытолкнуть шину к оператору.

Любой из этих обратных ударов может вызвать потерю контроля над пилой и стать причиной серьезного несчастного случая. Не рассчитывайте только на встроенные в цепную пилу устройства безопасности. В качестве операторов цепной пилы вам следует принять меры для уменьшения опасности возникновения несчастных случаев во время работы. Обратный удар является следствием ошибочных и/или неправильных методов работы с электроинструментом. Он может быть предотвращен принятием подходящих мер, описанных ниже:

- Держите пилу крепко обеими руками, так, чтобы большой палец и другие пальцы охватывали рукоятки цепной пилы. Ваше тело и плечи должны находиться в положении, в котором вы можете устоять обратному удару. В случае принятия подходящих мер, потребитель может овладеть обратным ударом. Никогда не допускайте падения пилы.

Держите пилу так, чтобы большой палец находился под рукояткой

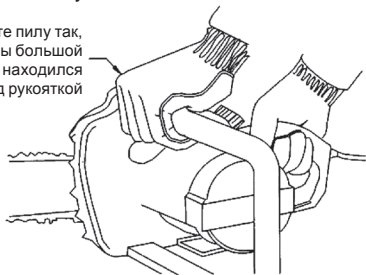

- Не работайте вытянутыми руками и не режьте выше уровня плеч. Это способствует избеганию невольного соприкосновения с верхней

частью шины и позволяет осуществлять лучший контроль цепной пилы в непредвиденных ситуациях.

- Используйте только рекомендуемые производителем шины и цепи для замены. Неправильная замена шин и режущих цепей может привести к разрыву цепи и/или обратному удару.
- Следуйте инструкциям производителя по точке и техническому обслуживанию режущей цепи. Уменьшение высоты калибра глубины может усилить обратный удар.



**ПРЕДУПРЕЖДЕНИЕ:** Перед включением электроинструмента в сеть питания, убедитесь, что напряжение в сети питания соответствует напряжению, указанному на табличке с техническими данными электроинструмента.

- Источник питания с напряжением выше указанного на электроинструменте, может вызвать как серьезное поражение электрическим током оператора, так и повреждение электроинструмента.
- В случае сомнений, не вставляйте штепсель электроинструмента в розетку.
- Использование источника питания с напряжением ниже обозначенного на табличке электроинструмента, повредит электродвигатель.
- Для предотвращения возможного перегрева всегда полностью разматывайте удлинительный кабель с барабана.
- В случае необходимости использования удлинителя, убедитесь, что его сечение соответствует номинальному току используемого электроинструмента, а также и в исправности удлинителя.



**ПРЕДУПРЕЖДЕНИЕ:** Всегда выключайте электроинструмент и удаляйте штепсель из розетки перед выполнением любой настройки, ухода или технического обслуживания.

- Во время работы всегда держите инструмент крепко обеими руками и поддерживайте стабильное положение тела. Электроинструмент направляется более безопасно, если его держать обеими руками.
- Держите кабель вне рабочего диапазона инструмента. Не допускайте попадания кабеля или удлинителя в масло, соприкосновения с режущими предметами или источником тепла;
- Не используйте электроинструмент с поврежденным кабелем. Не прикасайтесь к поврежденному кабелю и удалите штепсель из розетки, если кабель будет поврежден во время работы. Поврежденные кабели повышают риск токового удара.
- Регулярно проверяйте состояние кабеля и его удлинителя. При наличии повреждений немедленно отключите кабель питания от сети. Если кабель питания поврежден, он подлежит замене специально подготовленным кабелем или узлом. Замена должна быть выполнена про-



изводителем или его или его сервисным специалистом, чтобы избежать возможной опасности замены.

- Всегда поддерживайте стабильное положение своего тела. Когда работаете с электроинструментом на высоте, убедитесь, что под вами ничего нет.
- Поддерживайте чистоту на рабочем месте.
- Электроинструмент следует использовать только по назначению. Любое другое использование, кроме описанного в настоящей инструкции, будет считаться неправильным использованием. Ответственность за любое повреждение или травму, возникающие в результате неправильного использования, будет нести потребитель, а не производитель.
- Для того, чтобы правильно эксплуатировать этот электроинструмент, необходимо соблюдать правила безопасности, общие инструкции и указания по работе, содержащиеся в данной инструкции. Все пользователи должны быть ознакомлены с настоящей инструкцией по эксплуатации и информированы о потенциальных рисках при работе с электроинструментом.
- Дети и физически слабые лица не должны использовать электроинструмент. Дети должны находиться под постоянным наблюдением, если они находятся вблизи места, где работают с электроинструментом. Обязательно следует принимать и превентивные меры безопасности. То же самое касается и соблюдения основных правил охраны профессионального здоровья и безопасности.
- Производитель не несет ответственности за внесенные пользователем изменения в электроинструмент или за повреждения, вызванные подобными изменениями.
- Не используйте электроинструмент, если его цепь повреждена или сильно изношена.
- Остановить электроинструмент и отключите кабель питания от электросети перед перемещением электроинструмента с одного места в другое, перед тем, как убрать электроинструмент на хранение, перед проверкой или техническим обслуживанием электроинструмента.
- При перемещении или хранении электроинструмента, покройте цепь чехлом.
- Не используйте электроинструмент при наличии горючих газов или жидкостей.
- При перемещении электроинструмента держите его за переднюю рукоятку, с направленной вперед ведущей шиной.
- При перемещении электроинструмента никогда не носите его за кабель.
- Внимательно ознакомьтесь с возможностями электроинструмента и его функционированием и никогда не пытайтесь выполнить операции, которые способны довести до его перегрузки.
- Проверьте заранее, не имеется ли в древесине посторонних предметов (клинья, гвозди, камни и др.).
- Если цепь и/или ведущая шина блокируют, остановите электроинструмент, отключите кабель питания от электросети, используйте неметалли-

ческий инструмент, чтобы освободить цепь, без применения большого усилия.

- Начинающему пользователю рекомендуется получить инструкции по работе с пилой и о средствах безопасности от опытного квалифицированного специалиста и в начале поупражняться на резке деревянных бревен на подставке для резки древесины или на козлах.
- Электроинструмент не следует использовать под открытым небом в дождливую погоду, во влажной среде (после дождя) или вблизи легко воспламеняющихся жидкостей и газов. Рабочее место должно быть хорошо освещено.

## ОСОБЕННО ВАЖНО ДЛЯ БЕЗОПАСНОСТИ

Значение символов на предупредительной табличке на рычаге тормоза/предохранительного щита:

### Рис. 1

**ПРЕДУПРЕЖДЕНИЕ!** Предупреждает, что не следует выполнять опасную процедуру.

1. Берегитесь отскока!
2. Не пытайтесь держать пилу одной рукой.
3. Избегайте контакта верхней части шины с объектом.
4. Держите пилу правильно обеими руками. Никогда не работайте с пилой, когда держите её одной рукой, поскольку тормоз цепи не сможет сработать.

### Рис. 2

**ПРЕДУПРЕЖДЕНИЕ:** Отскок причиняет опасную потерю контроля над пилой и может причинить серьезную или даже смертельную увечье оператору или кому-либо близстоящему. Всегда будьте начеку. Отскок с вращением и отскок от заклинивания являются главными опасностями во время работы с цепными пилами и основной причиной большинства несчастных случаев.

ОТСКОК С ВРАЩЕНИЕМ (Рис. 2a)	ВОЗДЕЙСТВИЯ ПРИ ОТСКОКЕ ОТ ЗАКЛИНИВАНИЯ (Рис. 2b)
A. Траектория отскока	A. Вытягивание
B. Зона шины, в которой вызывается реакция	B. Твердые объекты C. Выталкивание

**Отскок возникает**, когда **верхняя часть** или **верхушка** шины соприкасается с предметом или когда срез в дереве закрывается и заклинивается цепь. Лобовое соприкосновение с верхушкой шины может вызвать молниеносную обратную реакцию, при которой шина отскакивает вверх и назад к оператору.

**Заклинивание цепи в нижней части** шины **вытягивает** наружу пилу от оператора.

**Заклинивание цепи в верхней части** шины **выталкивает** шину обратно к оператору.

Любое из этих воздействий может привести к потере контроля над пилой и причинить серьезную травму.

## V - Ознакомление с электроинструментом

Перед тем, как начать работать с электроинструментом, ознакомьтесь со всеми эксплуатационными особенностями и условиями безопасности. Используйте электроинструмент и его принадлежности только по назначению. Любое другое применение категорически запрещается.

1. Рычаг тормоза /Предохранительный щит
2. Передняя рукоятка
3. Кнопка для стопорения в выключенном состоянии
4. Спуск выключателя
5. Задняя рукоятка
6. Кабель питания
7. Приспособление для удержания удлинителя
8. Вентиляционные отверстия
9. Боковая крышка
10. Кольцо для регулирования натяжения цепи
11. Фиксирующий элемент
12. Маслоуказатель
13. Крышка резервуара для масла
14. Зубчатая опора
15. Ведущая шина
16. Цепь с низким отскоком
17. Чехол шины
18. Отверстие для пропускания масла
19. Приводное зубчатое колесо
20. Болт для фиксации шины
21. Уловитель цепи
22. Щетки

### МЕРЫ ДЛЯ УЛУЧШЕНИЯ БЕЗОПАСНОСТИ

Числа, проставленные перед описаниями, соответствуют нумерации основных элементов, для облегчения поиска.

1. **Рычаг тормоза цепи / предохранительный щит** предохраняет левую руку оператора при соскальзывании с передней рукоятки во время работы. Тормоз цепи предназначен для уменьшения вероятности несчастного случая из-за отскока, поскольку останавливает движущуюся цепь за миллисекунды. Она приводится в действие с помощью рычага.
14. **Зубчатая опора** является приспособлением, предназначенным обеспечить безопасность и удобство при работе. Зубчатая опора повышает устойчивость оператора во время выполнения вертикальных срезов.
16. **Цепь с низким отскоком** способствует чувствительному уменьшению отскока или его силы благодаря специально спроектированным ограничителем глубины и буферным звеньям.
21. **Уловитель цепи** уменьшает опасность возникновения травмы в случае разрыва или выхода цепи из канавки. Уловитель цепи предназначен для того, чтобы уловить развеваящуюся цепь.

## VI - Указания по монтажу



**ПРЕДУПРЕЖДЕНИЕ:** Не подключайте цепную пилу к питающему напряжению, пока она не будет полностью собрана.



**ПРЕДУПРЕЖДЕНИЕ:** Носите защитные перчатки всегда, когда работаете с цепью.

Для того, чтобы подготовить цепную пилу к первоначальному пуску в эксплуатацию, необходимо выполнить несколько операций: установить шину, цепь, крышку зубчатого колеса, наполнить резервуар для масла и пр. Прочитайте внимательно все инструкции. Не монтируйте шину и цепь, которые отличаются от предназначенных для данной модели.

### Принадлежности

Цепная пила доставляется со следующими принадлежностями (Рис.3)

- Шина
- Цепь
- Чехол для цепи

### УСТАНОВКА ШИНЫ И ЦЕПИ

Цепная пила оснащена системой SDS для быстрой и удобной установки шины и регулирования натяжения цепи. (Рис. 4а)

Кольцо (10) регулирует натяжение цепи, а фиксирующий элемент (11) затягивает шину и фиксирует боковую крышку.

Кольцо (10) вращается по ходу часовой стрелки для натяжения, а вращение против хода часовой стрелки ослабляет натяжение цепи.

1. Внимательно распаковывайте все части.
2. Поставьте пилу на подходящую ровную поверхность.
3. Дезактивируйте тормоз. Убедитесь, что рычаг тормоза цепи оттянут назад и освобожден.
4. Развинтите против хода часовой стрелки фиксирующий элемент (11) системы SDS и снимите боковую крышку (9). (Рис.4б)
5. Расстелите цепь в круг так, чтобы режущие кромки (А) были направлены в сторону вращения, обозначенную стрелкой на корпусе. Вставьте звенья в канавку по периферии шины. Проверьте, установлена ли цепь правильно, в соответствии с направлением вращения. (Рис. 4с, 4д)
6. Установите шину на фиксирующий болт (20). Установите цепь на зубчатое колесо (19) и расположите шину так, чтобы болт (20) и оба направляющих ребра (В) попадали в отверстия шины. Начните вращать рукой колесо (С) вправо, чтобы вытолкнуть шину наружу и натянуть цепь достаточно, чтобы она не выпадала из канавки шины. (Рис.4е)
7. Поставьте боковую крышку, убедившись в том, что болт (20) входит в отверстие резьбы фиксирующего элемента (11). Завинтите фиксирующую

щий элемент, чтобы затянуть крышку. (Рис.4f)

8. Цель все еще не натянута. Регулирование натяжения описано ниже.

## РЕГУЛИРОВАНИЕ НАТЯЖЕНИЯ ЦЕПИ

Всегда проверяйте правильные натяжения цепи перед началом работы, после первых пробных срезов и регулярно, во время работы. Новая цепь быстро провисает и возникает необходимость натяжения после выполнения 5 срезов. Это характерно для новых цепей и со временем интервал между натяжениями быстро увеличивается.



**ПРЕДУПРЕЖДЕНИЕ:** Удалите штепсель кабеля питания пилы из сети питания перед тем, как регулировать натяжение цепи.



**ПРЕДУПРЕЖДЕНИЕ:** Режущие кромки цепи острые. Всегда носите перчатки для тяжелой работы, когда трогаете или натягиваете цепь.



**ПРЕДУПРЕЖДЕНИЕ:** Всегда поддерживайте цепь правильно натянутой. Провисшая цепь увеличивает опасность отскока. Провисшая цепь может выскользнуть из своей канавки в шине. Это может причинить травму оператору и повреждение цепи. Если цепь чрезмерно провисла или чрезмерно натянута, зубчатое колесо, шина и цепь будут изнашиваться намного быстрее.



**ПРЕДУПРЕЖДЕНИЕ:** Продолжительность жизни цепи зависит главным образом от достаточного смазывания и правильного натяжения.



**ПРЕДУПРЕЖДЕНИЕ:** Избегайте натягивать цепь пока она горячая, это вызовет ее чрезмерное натяжение после того, как она остынет.

1. Поставьте пилу на подходящую ровную поверхность. Закрутите кольцо для регулирования натяжения (10) по ходу часовой стрелки, пока на натянете цепь. Храповый механизм предотвращает ослабление цепи. (Рис.5a)
2. Цепь натянута правильно, если поднять пилу, взявшись за середину цепи одной рукой, и она будет отделяться на 2-3 мм от шины. (Рис.5b)
3. Если цепь провиснет, развинтите кольцо до конца (10) и вновь крепко затяните фиксирующий элемент (11).

**ПРИМЕЧАНИЕ:** Если цепь вращается с трудом или заедает в шине, это означает, что она чрезмерно натянута. В таком случае слегка расслабьте регулирующее кольцо в направлении против хода часовой стрелки. Передвигайте цепь взад и вперед, пока не установите, что она движется плавно.



**ПРЕДУПРЕЖДЕНИЕ:** Чрезмерное натяжение цепи вызовет перегрузку электродвигателя и приведет к повреждению, недостаточное натяжение может вызвать выход цепи из канавки. Правильное натяжение обеспечивает наилучшие эксплуатационные показатели и длительный срок эксплуатации.

Регулярно проверяйте натяжение, поскольку со временем цепь проявляет тенденцию к ослаблению (особенно когда цепь новая, сразу после ее установки, в таком случае натяжение следует проверять через каждые 5 мин работы). В любом случае, однако, не натягивайте цепь сразу после приостановления работы, а подождите пока цепь остынет.

## СМАЗЫВАНИЕ ЦЕПИ И ШИНЫ



**ПРЕДУПРЕЖДЕНИЕ:** Цепная пила не доливается с маслом в резервуаре. Исключительно важно залить в нее масло перед использованием. Никогда не работайте с цепной пилой без смазочного масла или ниже минимально допустимого уровня масла в резервуаре. Это приведет к серьезно повреждению электронного инструмента.



**ПРЕДУПРЕЖДЕНИЕ:** Не допускается работа шины и цепи без достаточного количества масла. Работа цепной пилы без масла или с недостаточным количеством масла снижает производительность цепи, цепь изнашивается преждевременно, что приводит к быстрому изнашиванию шины в результате перегрева. Признаком недостаточного количества масла является выделение дыма, а также обесцвечивание шины.

Хорошее смазывание шины и цепи во время работы является существенным фактором для сведения к минимуму их трения. Цепная пила оснащена системой автоматической смазки, которая выделяет подходящее количество масла в шину и цепь. Вместимость резервуара для масла - 200 ml, количество, достаточное, чтобы обеспечить 30-40 мин. работы с пилой. Всегда проверяйте маслоуказатель (12), как перед началом работы, так и во время работы. Заливайте масло, пока его уровень достигнет отметки „MIN“.

### Заправка маслом (Рис.6)

1. Поставьте пилу на подходящую поверхность, крышкой резервуара (13) вверх.
2. Почистите зону около крышки куском ткани. Открутите крышку резервуара.
3. Добавьте масла для цепных пил, пока резервуар не наполнится.
4. Следите за тем, чтобы в резервуар не попали частицы грязи. Поставьте обратно крышку и затяните ее.

**ПРЕДУПРЕЖДЕНИЕ:** Для обеспечения отдушника резервуара, предусмотрены небольшие отверстия между крышкой и фильтром, вытекание предот-

вращается когда электроинструмент находится в горизонтальном положении крышкой вверх, когда не используется. Используйте только подходящее смазочное масло, чтобы избежать повреждение цепной пилы. Применение рециклированного/использованного масла аннулирует гарантию.

**ВНИМАНИЕ:** Часто проверяйте уровень масла во время работы, во избежание недостаточного смазывания шины и цепи.

**ПРИМЕЧАНИЕ:** Цепная пила оснащена автоматической системой смазки, которая является единственным источником смазки шины и цепи.

## VII - Информация о гидравлическом масле и указания по безопасности при ее использовании

**Наименование масла:** Гидравлическое масло против износа

**Общая характеристика:** В масле могут растворяться жидкости.

**Применение:** Гидравлическое масло против износа может использоваться в изделии для смазки, охлаждения, против проникновения воздуха и пр.

**Потенциальный вред здоровью:**

Существует достаточно данных о канцерогенности масла в лабораторных условиях. При нормальных условиях использования масло не представляет опасности для здоровья. Его чрезмерное воздействие может вызвать раздражение глаз, кожи или дыхательных путей

**Меры по оказанию первой помощи:**

При попадании гидравлического масла в глаза, промойте их водой в течение 15 минут. Обратитесь за медицинской помощью, если раздражение не проходит.

При попадании на кожу, промойте ее обильным количеством воды, а после этого вымойте водой и мылом. Обратитесь за медицинской помощью, если раздражение не проходит.

При вдыхании пульверизированного масла вынесите пострадавшего на чистый воздух и обеспечьте кислород. Обратитесь за медицинской помощью. При проглатывании промойте попавшее в рот масло, не вызывая рвоту. Обратитесь за медицинской помощью

**Указания врачам:** Лечить в соответствии с симптомами.

**Меры по тушению пожара:**

**Средства тушения:** Двуокись углерода, пена, сухие химикаты и водяной туман.

**Способ тушения:** Посредством разбрызгивания.

**Продукты горения:** дым, чад, окись углерода, оксиды серы, альдегиды и другие продукты распада в случае неполного сгорания.

**Запрещенная среда:** Вода

**Меры при случайной утечке:**

**Меры защиты:** соответствующие средства индивидуальной защиты при уборке разлитого масла. При большом разливе необходимо использовать насос или грузовой каналоочиститель, а собранное масло хранить в специальном контейнере. При небольшом разливе следует засыпать место разлива абсорбирующим материалом, например, глиной, песком или другим подходящим материалом, поместить собранный материал в непроницаемый контейнер для утилизации в соответствии с постановлениями.

**Работа с маслом и хранение:**

Не храните в открытых или необозначенных табличками контейнерах. Храните в прохладном и сухом месте с подходящей вентиляцией. Хранить вдали от открытого огня и высокой температуры. Использованные порожние контейнеры содержат остатки (в жидком или газообразном состоянии) и могут представлять опасность. Запрещается прессование, резка, сварка, пайка, сверление и шлифование, а также подвержение воздействию тепла и пламени.

**Контроль за воздействием /Индивидуальные средства защиты:**

Обеспечьте подходящую вентиляцию, чтобы контролировать концентрацию летучих компонентов. Необходимо носить подходящую газовую маску, очки химической защиты, перчатки, устойчивые к химическому воздействию масел, защитную одежду и обувь. Мойте руки водой и используйте защитные косметические средства.

## VIII - Указания по работе

Этот электроинструмент питается только однофазным переменным напряжением. Может включаться в розетки без защитных клемм, поскольку оснащен двойной изоляцией в соответствии с EN 60745-1 и IEC 60745. Радиопомехи соответствуют Директиве по электромагнитной совместимости 2004/108/EC. Цепная пила предназначена для резки древесины (стволов, досок, реек и пр.).

**ПЕРЕДПУСКОВАЯ ПРОВЕРКА**

- Проверьте, соответствует ли напряжение электрической сети напряжению, указанному на табличке с техническими данными электроинструмента.
- Убедитесь в исправности кабеля питания и штепселя. Если кабель питания поврежден, замена должна быть выполнена производителем или его сервисным специалистом, во избежание опасностей замены.



**ПРЕДУПРЕЖДЕНИЕ:** Всегда выключайте электроинструмент и удаляйте штепсель из розетки перед выполнением любой настройки, технического обслуживания или ухода.

- Если зона работы удалена от источника питания, используйте как можно более короткий удлинитель с подходящим сечением (1,5 mm<sup>2</sup> для удлинителей меньше 25 м; 2,5 mm<sup>2</sup> для удлинителей длиной между 25 и 40 м).
- Используйте удлинители, предназначенные для работы на открытых площадках и обозначенные соответствующим образом. Всегда полностью разматывайте до конца удлинительный кабель с барабана.
- Рекомендуется при работе под открытым небом и в помещениях с повышенной влажностью подключать электроинструмент к сети питания посредством предохранительного выключателя, действующего при появлении тока утечки (RCD) с током активации не превышающим 30 mA.

## ПУСК ЦЕПНОЙ ПИЛЫ

1. Убедитесь в том, что рычаг тормоза (1) выключен. Электродвигатель не придет в действие, если рычаг тормоза приведен в действие. Освободите рычаг тормоза, перемещая его вперед по направлению к передней рукоятке. (Рис. 7а)

На задней рукоятке расположен крючок для удержания кабеля удлинителя, который предотвращает выскакивание кабеля. Согните вдвое кабель удлинителя на расстоянии приблизительно 30 см от конца и вдените его в отверстие рукоятки. Подвесьте петлю, оформленную в результате сгибания кабеля на крючок. Слегка подтяните кабель, чтобы убедиться в том, что он крепко держится в рукоятке. Включите штепсель кабеля пилы в гнездо удлинителя. (Рис. 8)

2. Возьмите пилу обеими руками, левая рука должна быть расположена на передней рукоятке (не держите рычаг тормоза), а правая рука - на задней рукоятке. Нажмите на кнопку для стопорения (3), после этого нажмите до упора выключатель (4) и задержите его в этом положении. Сейчас можете освободить кнопку (3). (Рис. 7б, 7с).

**ПРИМЕЧАНИЕ:** Нет необходимости продолжать нажимать на кнопку (3) после того, как выключатель уже нажат и электродвигатель работает. Кнопка (3) имеет защитную функцию – она предотвращает непроизвольный пуск.

## ОСТАНОВКА ЦЕПНОЙ ПИЛЫ

Пила останавливается после освобождения выключателя (4). Чтобы запустить пилу снова необходимо нажать на кнопку (3) и после этого на выключатель (4).

## ФУНКЦИОНАЛЬНОЕ ИСПЫТАНИЕ ТОРМОЗА ЦЕПИ

Тормоз цепи является предохранительным устройством, которое приводится в действие предохранительным щитом. При отскоке цепь должна сразу же остановиться.

Периодически проверяйте тормоз цепи, чтобы обеспечить ее правильную работу. Цель функционального испытания тормоза является уменьшение вероятности нанесения травм, вызванных отскоком. Проводите проверку тормоза каждый раз перед тем, как приступить к работе, после продолжительной работы и всегда во время технического обслуживания.



**ПРЕДУПРЕЖДЕНИЕ:** Если цепь и электродвигатель не остановятся сразу же после приведения в действие тормоза, незамедлительно сдайте пилу в ближайший авторизованный сервис SPARKY. Не разрешается работать с цепной пилой с неисправным тормозом цепи.

1. Убедитесь в том, что рычаг тормоза освобожден. (Рис. 7а)
2. Поставьте цепную пилу на подходящую ровную поверхность.
3. Включите цепную пилу в сеть питания.
4. Держите переднюю рукоятку левой рукой (не держите рычаг тормоза/предохранительный щит). Большой палец и другие пальцы должны охватывать рукоятку.
5. Держите заднюю рукоятку правой рукой. Большой палец и другие пальцы должны охватывать рукоятку.
6. Нажмите на кнопку стопорения (3) большим пальцем правой руки, после чего нажмите до упора на выключатель (4) указательным пальцем правой руки и задержите его в этом положении.
7. При работающем электродвигателе приведите в движение рычаг тормоза цепи, перемещая вперед левую руку в направлении против рычага тормоза. (Рис. 9)
8. Цепь и электродвигатель должны сразу же остановиться.
9. Если тормоз цепи функционирует нормально, выключите двигатель и верните тормоз цепи в освобожденное положение.

**ПРИМЕЧАНИЕ:** Электродвигатель не должен работать, если приведен в действие рычаг тормоза.

**ВНИМАНИЕ!** Рычаг тормоза не следует использовать для пуска и остановки при нормальной работе.

## IX - Инструкции по резке пилой

### ОТСКОК (Рис. 2а)

Отскок – это внезапное движение цепной пилы назад и вверх, когда цепь на верхушке шины соприка-

сается с веткой или пнем или когда цепь заклинилась. При возникновении отскока цепная пила реагирует непредсказуемо и может причинить тяжелые травмы оператору или близстоящим лицам. С пилой необходимо работать особенно внимательно при боковой резке, резке под наклоном или продольной резке, поскольку тогда обычно невозможно использовать зубчатую опору (14).

Для предотвращения отскока:

- Никогда не работайте с провисшей, растянутой или сильно изношенной цепью.
- Перед началом работы убедитесь в том, что цепь правильно заточена.
- Когда работаете с цепной пилой никогда не держите ее на уровне плеч.
- Никогда не режьте верхушкой шины.
- Всегда держите цепную пилу крепко обеими руками.
- Всегда используйте цепь с низким отскоком.
- Используйте зубчатую опору в качестве рычага.
- Обеспечьте правильное натяжение цепи.

## ОБЩИЕ УКАЗАНИЯ

Всегда держите цепную пилу крепко обеими руками, левой рукой держите переднюю рукоятку, а правой рукой – заднюю рукоятку. Во время работы ладони должны полностью охватывать рукоятки. Никогда не работайте пилой, удерживая ее только одной рукой.

Перемещайте кабель питания всегда назад и за пределы зоны работы, вдали от цепи, таким образом, чтобы она не смогла запутаться в ветвях и пр. во время резки.

Во время работы цепной пилой, постоянно поддерживайте стабильное положение тела. Держите цепную пилу слегка правее своего тела. (Рис.10)

Цепь должна достиг своей максимальной скорости на холостом ходе перед тем как войти в соприкосновение с материалом. Забейте зубчатую опору в древесину, чтобы обезопасить пилу перед тем, как начнете резку. Используйте зубчатую опору (14) как точку на рычаге во время резки. (Рис.11а)

Когда режете более толстые ветки и пни в ходе работы перемещайте вниз зубчатую опору. Для этого слегка оттяните пилу назад, чтобы освободить зубчатую опору и забить ее ниже в ствол, не вытаскивая до конца пилу из среза.

Во время работы не нажимайте сильно на цепную пилу, позвольте цепи самостоятельно врезаться, и используйте зубчатую опору, чтобы прилагать минимальные усилия для нажима.

Не работайте с цепной пилой на вытянутых руках и не пытайтесь резать в труднодоступных местах или верхом на стремянке. Не режьте пилой выше уровня своих плеч. (Рис.11б)

Оптимальные результаты достигаются, когда скорость цепи не уменьшается вследствие перегрузки. Будьте особенно осторожны при приближении к концу разреза. Тяжесть в ваших руках резко увеличивается, когда шина выходит из материала. Всегда вытаскивайте шину из материала пока пила работает.

## ОТСЕЧЕНИЕ ДЕРЕВА (РИС.12)



**ПРЕДУПРЕЖДЕНИЕ:** Всегда используйте каску при опасности падающих предметов.



**ПРЕДУПРЕЖДЕНИЕ:** Цепная пила может использоваться для отсечения деревьев, диаметр которых меньше используемой длины врезания пилы.



**ПРЕДУПРЕЖДЕНИЕ:** Всегда перед тем как выполнить окончательный срез, проверяйте еще раз, нет ли в рабочей зоне посторонних наблюдателей, животных или препятствий.



**ПРЕДУПРЕЖДЕНИЕ:** Не допускается отсекать дерево при наличии сильного или переменного ветра или если существует опасность повреждения имущества.

Когда операции по отсечению и резке дерева выполняются двумя или более людьми в одно и то же время, расстояние между ними должно быть равно не менее, чем двойной высоте дерева, которое будет отсечено. Деревья не следует валить таким образом, который может угрожать людям, повредить распределительные сети или нанести материальный ущерб. Если падающее дерево поразит сеть распределения, необходимо незамедлительно информировать организацию, под чьим ведомством находится это сооружение.

При отсечении дерева, растущего на склоне, оператор должен стоять на более высокой части участка, поскольку дерево может перекатиться или скользнуть вниз после отсечения.

Перед отсечением должен быть намечен и при необходимости расчищен путь отхода с рабочей площадки ☉. Путь отхода должен быть протанут по диагонали назад от линии ожидаемого падения дерева ☉.

Перед повалкой необходимо учитывать наклон дерева, распределение более тяжелых ветвей и направление ветра, чтобы оценить возможно наиболее точно линию падения дерева. С дерева необходимо удалить грязь, камни, отваливающиеся куски коры, гвозди, скобы, проволока и пр.

Небольшие деревья диаметром до 15–18 см обычно отсекают только одним срезом. Более крупные деревья требуют предварительного выполнения подреза. Подрез определяет направление, в котором упадет дерево.

Обычно отсечение дерева состоит из двух основных операций: подреза и выполнения окончательного среза для повала дерева.

### Подрезание

Выполните подрез под прямым углом к предсмастриваемому направлению падения (X – W), глубиной 1/3 от диаметра дерева. Сначала выполните

нижний, горизонтальный срез. Таким образом вы избежите заклинивания цепной пилы или ведущей шины при прорезывании верхнего среза.

#### **Окончательный срез со стороны, противоположной отсечению**

Выполните срез с противоположной стороны отсечения (Y) на высоте не менее 50 мм над уровнем горизонтальной части прореза (X – W) и параллельно ей. Выполните срез для валки таким образом, чтобы осталось плоское неразрезанное ребро древесины, которое будет действовать в качестве шарнира. Ребро предотвращает заклинивание и падение дерева в неправильном направлении. Не перерезайте это ребро.

При приближении среза для повала к ребру дерево должно начать падать.

Если дерево начнет наклоняться в нежелательном направлении или даже в противоположном направлении и заблокировать цепную пилу, прервите разрезание и используйте клинья из дерева, пластмассы или алюминия для того, чтобы раскрыть срез и наклонить дерево в нужном направлении.

Когда дерево начнет падать, уберите цепную пилу из среза, выключите ее, оставьте пилу и покиньте рабочую площадку по предварительно намеченному пути отхода. Остерегайтесь падающих веток, а также старайтесь не споткнуться.

В заключение дерево должно быть повалено посредством вбивания клина (Z) в горизонтальный прорез (Y).

Когда дерево начнет падать, следите за падающими ветками.

#### **ОБРУБКА ВЕТВЕЙ**

Обрубка ветвей представляет собой обрезание веток уже поваленного дерева. Не отрезайте ветки, поддерживающие ствол и не позволяющие ему скатиться, пока не распилили ствол поперек. (Рис.13)

Ветки, подверженные внешней нагрузке, следует отрезать снизу вверх, во избежание заклинивания пилы.



**ПРЕДУПРЕЖДЕНИЕ:** Не допускается обрубка веток, если Вы стоите на стволе.

#### **НАРЕЗКА СТВОЛОВ**

Застопорите стволы перед тем, как приступить к резке на мелкие куски. Разрезайте только древесину. Избегайте соприкосновения с камнями, гвоздями и пр., поскольку они могут повредить цепь и причинить серьезные травмы оператору или близстоящим.

Во время работы старайтесь не касаться пилой волоочных заграждений или земли.

Продольные срезы следует выполнять с исключительным вниманием, поскольку зубчатая опора не может быть использована.

1. **В случае, когда ствол лежит на земле по всей длине:** введите пилу сверху вниз, следя за тем, чтобы цепь не врезалась в землю. (Рис. 14а)

2. **В случае, когда ствол опирается только одним концом:** сначала выполните срез снизу до 1/3 диаметра ствола, во избежание раскалывания. После этого закончите срез сверху, так, чтобы он совпал с первым срезом и во избежание заклинивания. (Рис. 14b)

3. **В случае, когда ствол опирается обоими концами:** сначала выполните срез сверху до 1/3 диаметра ствола, во избежание раскалывания. После этого закончите срез снизу, так, чтобы он совпал с первым срезом и во избежание заклинивания. (Рис. 14с)

4. **При резке предметов на наклонной местности,** всегда занимайте позицию над или сбоку от ствола или материала, который разрезаете. Остерегайтесь споткнуться о стволы, ветви, корни и пр.

#### **ОБРЕЗКА ВЕТОК И ДЕРЕВЬЕВ ПОД ВНЕШНЕЙ НАГРУЗКОЙ**

При резке веток или деревьев, подверженных внешней нагрузке, существует повышенная опасность несчастных случаев.

Эта деятельность должна выполняться **ТОЛЬКО** обученными для этой цели специалистами.

Поставьте ствол, как это показано на рисунке, и подприте его так, чтобы при резке срез не закрылся и не заблокировал цепь. (Рис.15)

Когда режете стволы/ветки, опирающиеся обоими концами, сначала выполните срез сверху приблизительно до 1/3 от сечения (А), а после этого в том же месте разрежьте материал снизу (В), во избежание раскалывания дерева и/или заклинивания цепной пилы. При этом избегайте соприкосновения пилы с землей. Когда режете стволы/ветки, опирающиеся только одним концом, сначала выполните срез приблизительно на 1/3 от сечения снизу (А), а после этого в том же месте разрежьте материал сверху (В), во избежание раскалывания дерева и/или заклинивания цепной пилы.

#### **X - Техническое обслуживание**



**ПРЕДУПРЕЖДЕНИЕ:** Всегда выключайте электроинструмент и удаляйте штепсель из розетки перед проведением любой проверки или обслуживанию. Регулярно выполняйте указанные ниже операции по техническому обслуживанию электроинструмента, чтобы обеспечить его продолжительное и безопасное использование.



**ПРЕДУПРЕЖДЕНИЕ:** Носите перчатки для тяжелой работы, когда оперируете шиной и цепью.

Регулярно проверяйте цепную пилу на наличие видимых дефектов, например, ненатянутая, про-

висшая или поврежденная цепь, ослабленные винты, изношенные или поврежденные детали.

Проверяйте, находятся ли крышки и защитные средства на месте и правильно ли они установлены. Перед использованием цепной пилы необходимо выполнить техническое обслуживание.

В случае повреждения цепной пилы, ремонт следует выполнить в авторизованном сервисном центре для обслуживания электроинструментов SPARKY.

**ПРИМЕЧАНИЕ:** Перед тем, как отнести цепную пилу в сервис, полностью освободите резервуар для масла.

## **ЗАМЕНА ЦЕПИ И ШИНЫ**

Установите цепь и шину, как это описано выше.

С течением времени ведущая канавка шины изнашивается.

Периодически меняйте сторону шины, которая соприкасается с электроинструментом, чтобы шина изнашивалась равномерно.

Проверьте приводное зубчатое колесо (19). Если вследствие большой нагрузки оно изношено или повреждено, его следует заменить в авторизованном сервисе для электроинструментов SPARKY. Если цепь изношена или повреждена, ее следует заменить в авторизованном сервисе для электроинструментов SPARKY.

## **СМАЗЫВАНИЕ ЗУБЧАТОГО КОЛЕСА НА ВЕРХУШКЕ ШИНЫ**

**ПРИМЕЧАНИЕ:** Чтобы смазать зубчатое колесо на верхушке шины нет необходимости снимать цепь. Смазывание можно выполнить непосредственно. Всегда перед смазыванием тщательно очищайте зубчатое колесо на верхушке шины.

Для смазывания зубчатого колеса рекомендуется применять смазочный шприц (не входит в комплектацию, необходимо приобрести дополнительно).

Вставьте иглообразную дюзу смазочного шприца в отверстие для смазывания **D** и введите масло, пока оно не появится на внешней кромке зубчатого колеса. (Рис.16)

Убедитесь в том, что тормоз цепи дезактивирована. Перемещайте цепь вручную.

Повторите вышеописанную процедуру смазки пока зубное колесо не будет намазано целиком.

## **ОЧИЩЕНИЕ КАНАВКИ ШИНЫ**

Снимите боковую крышку, шину и цепь.

С помощью специального приспособления для очищения (не входит в комплектацию, следует приобрести дополнительно) или с помощью отвертки, шпателя, проволочной щетки или другого подобного инструмента удалите загрязнение из канавки шины. Это освобождает проходы для смазки шины и цепи. (Рис.17)

Установите вновь шину, цепь (регулируйте натяжение), крышку зубчатого колеса и фиксирующий элемент.

## **ТЕХНИЧЕСКОЕ ОБСЛУЖИВАНИЕ ШИНЫ**

Большинство проблем с шиной может быть предотвращено хорошим обслуживанием. Неправильная заточка и неравномерное пиление режущих кромок и ограничителей глубины являются причиной большей части проблем с шиной, заключающихся главным образом в ее неравномерном изнашивании. При неравномерном изнашивании шины ее канавка расширяется, цепь начинает трещать и трудно выполняются прямые срезы. Недостаточная смазка шины и работа с пилой при чрезмерно натянутой цепи приводят к быстрому изнашиванию шины. Для уменьшения изнашивания шины рекомендуется проводить нижеописанные процедуры по техническому обслуживанию.

## **ПРОХОДНЫЕ ОТВЕРСТИЯ ДЛЯ СМАЗКИ**

Для обеспечения правильной смазки шины и цепи во время работы, проходные отверстия для масла необходимо содержать в чистоте. Для этой цели используйте мягкую проволоку подходящего диаметра.

**ПРИМЕЧАНИЕ:** Состояние проходных отверстий можно легко проверить. Если проходные отверстия чистые, то через несколько секунд после пуска пилы цепь автоматически будет разбрызгивать мелкие капли масла. Пила оснащена системой автоматической смазки.

## **ТЕХНИЧЕСКОЕ ОБСЛУЖИВАНИЕ ЦЕПИ**

**ПРЕДУПРЕЖДЕНИЕ:** За исключением случаев, если у вас богатый опыт работы с цепными пилами, и вы прошли специализированное обучение и умеете справиться с обратным ударом, всегда используйте цепь с низким отскоком, которая уменьшает опасность возникновения обратного удара. Цепи с низким отскоком не исключают обратного удара, и не их не следует воспринимать, как полную защиту от травм.

Всегда заменяйте изношенную цепь новой цепью с низким отскоком.

## **ЗАТОЧКА ЦЕПИ**

Чтобы обеспечить заточку режущих кромок под правильным углом, и с необходимой глубиной необходимы специальные инструменты. Начинающему пользователю цепной пилы рекомендуем обратиться в ближайший сервис по обслуживанию инструментов, где она будет заточена профессионально. Если Вы решите заняться этой задачей самостоятельно, можете приобрести комплект специальных инструментов для заточки.

Никогда не работайте с изношенной цепью. Цепь считается изношенной, когда необходимо поменять силу, чтобы ввести ее в древесину и когда щепки слишком мелкие.

Разница в высоте между зубцом А и кромкой В является глубиной резки. При заточке цепи следует иметь в виду следующее: (Рис. 18а, 18б)

- Угол заточки;
- Режущий угол;



- Положение пилы;
- Диаметр круглой пилы;
- Глубина заточки.

Для заточки зубцов цепи Вам будет необходима круглая пила и шаблон. Проконсультируйтесь со специалистом в магазине цепных пил.



**ПРЕДУПРЕЖДЕНИЕ:** Опасность возникновения отскока увеличивается, когда:

- угол заточки чересчур большой;
- режущий угол слишком мал;
- диаметр круглой пилы очень мал.

Проверьте, хорошо ли натянута цепь перед тем, как приступить к заточке.

Приведите в действие рычаг тормоза, чтобы заблокировать цепь.

Используйте круглую пилу диаметром, равным 1,1 от глубины режущего зуба.

Всегда затачивайте режущие кромки с одной и той же стороны и в одном и том же направлении – с внутренней стороны к внешней стороне зубцов, сначала с одной стороны, а после – с другой.

Затачивайте звенья в направлении, перпендикулярном шине и под углом 38° к направлению вращения.

После заточки все режущие звенья должны быть одной ширины и длины. Когда длина зубца достигнет 4 мм, цепь считается изношенной и подлежит замене. (Рис. 18с)

## ХРАНЕНИЕ

- После окончания работы с электроинструментом удалите оставшееся в резервуаре масло!
- При хранении в упаковке, в которой Вы приобрели электроинструмент, резервуар для масла необходимо полностью опорожнить.
- Для предотвращения утечки, оставляйте электроинструмент в горизонтальном положении (крышкой резервуара для масла вверх).
- Почистите электроинструмент мягкой щеткой или сухим куском ткани, не используя растворитель.
- Храните электроинструмент в сухом месте, на недоступном для детей месте.
- При продолжительном хранении, разберите ведущую шину и цепь и храните их хорошо смазанными

## ОБЩАЯ ПРОВЕРКА

Проверяйте регулярно все крепежные элементы и убедитесь в том, что они прочно затянуты. В случае, если какой-либо винт расшатается, затяните его незамедлительно, во избежание рискованных ситуаций. Если кабель питания поврежден, замена должна проводиться производителем или его сервисным специалистом, во избежание опасностей от замены.

## ЗАМЕНА ЩЕТОК

Если щетки изношены обе щетки следует заменить одновременно оригинальными щетками в сервисе SPARKY, предоставляющем гарантийное и внегарантийное техническое обслуживание.

## ОЧИСТКА

В целях безопасной работы постоянно поддерживайте чистыми электроинструмент и вентиляционные отверстия. Регулярно проверяйте, не проникли ли пыль и инородные тела в вентиляционную решетку около электродвигателя или около переключателей. Используйте мягкую щетку для устранения собравшейся пыли. Для защиты глаз во время чистки носите защитные очки. Если корпус электроинструмента нуждается в чистке, удалите с него пыль влажной тряпкой. Можно использовать слабый моющий препарат.



**ПРЕДУПРЕЖДЕНИЕ:** Не допускается использование спирта, бензина или других растворителей. Никогда не используйте разбавляющие препараты для чистки пластмассовых частей.



**ПРЕДУПРЕЖДЕНИЕ:** Не допускается попадание воды в электроинструмент.

**ВАЖНО!** Чтобы обеспечить безопасную работу с электроинструментом и его надежность, все мероприятия по ремонту, техническому обслуживанию и регулированию (в том числе проверка и замена щеток) должны выполняться в авторизованных сервисах SPARKY с использованием только оригинальных запасных частей.

## ВОЗМОЖНЫЕ НЕИСПРАВНОСТИ И ИХ УСТРАНЕНИЕ

Обнаруженная неисправность	Вероятная причина	Способ устранения
Электродвигатель не работает	Прервана подача питания.	Проверьте электрическое питание, попробуйте включить в другую розетку.
	Кабель или штепсель неисправны	Отнесите электроинструмент в авторизованный сервис.
	Щетки изношены	Отнесите электроинструмент в авторизованный сервис.
	Другое электрическое повреждение	Отнесите электроинструмент в авторизованный сервис.
Цепная пила не работает с полной мощностью	Удлинитель слишком длинный или его сечение слишком мало.	Используйте удлинитель подходящей длины и сечения.
	Питающее напряжение (напр. генератора) слишком низкое.	Подключите цепную пилу к другому источнику напряжения.
Срез некачественный.	Неправильно натянута цепь.	Натяните цепь правильно.
	Изошенная цепь.	Заточите цепь или замените ее новой.
Цепь / ведущая шина нагреваются.	Отсутствует масло в резервуаре.	Добавьте масло.
	Вентиляционные отверстия резервуара засорены.	Почистите вентиляционные отверстия.
	Исходящий канал для масла засорен.	Откупорьте исходящий канал для масла.
	Цепь натянута слишком сильно.	Регулируйте натяжение цепи.
	Изошенная цепь.	Заточите или замените цепь.

## XI - Гарантия

Гарантийный срок электроинструментов SPARKY указан в гарантийной карте.

Неисправности, появившиеся в результате естественного изнашивания, перегрузки или неправильной эксплуатации, не входят в гарантийные обязательства.

Неисправности, появившиеся вследствие применения некачественных материалов и/или из-за производственных ошибок, устраняются без дополнительной оплаты путем замены или ремонта.

Рекламации дефектного электроинструмента SPARKY принимаются в том случае, если машина будет возвращена поставщику, или специализированному гарантийному сервису в не разобранном (первоначальном) состоянии.

## Замечания

Внимательно прочитайте всю инструкцию по эксплуатации перед тем, как использовать это изделие.

Производитель сохраняет за собой право вносить в свои изделия улучшения и изменения, а также изменять спецификации без предупреждения.

Спецификации для разных стран могут различаться.