

## ВВЕДЕНИЕ

Благодарим Вас за приобретение двигателя Honda. Мы хотим помочь Вам получить оптимальные результаты от нового двигателя и обеспечить его безопасную эксплуатацию. В данном руководстве содержится информация о том, как это сделать; пожалуйста, прочитайте его внимательно прежде чем приступить к эксплуатации двигателя. В случае если возникнет какая-либо проблема, или у вас появятся вопросы относительно двигателя, обратитесь к уполномоченному сервисному дилеру компании Honda.

Все сведения, изложенные в данном руководстве, основаны на самой последней информации о продукте, которая имелась в наличии на момент издания. Компания Honda Motor Co., Ltd. оставляет за собой право в любое время вносить изменения без уведомления и без наложения на себя каких-либо обязательств. Никакая часть данного руководства не может быть воспроизведена без письменного разрешения.

Данное руководство следует рассматривать как приложение к двигателю, и оно должно оставаться с двигателем в случае перепродажи.

Просмотрите инструкции, прилагаемые к оборудованию, приводимому в действие этим двигателем, чтобы получить дополнительную информацию о запуске двигателя, его выключении, эксплуатации, регулировках или инструкциях относительно какого-либо специального технического обслуживания.

США, Пуэрто-Рико и Виргинские острова США:

Мы предлагаем вам прочитать гарантийное обязательство, чтобы вы в полной мере осознали сферу его распространения и вашу ответственность как собственника. Гарантийное обязательство является отдельным документом, который вам должен был предоставить дилер.

## ПРЕДУПРЕЖДЕНИЯ ОБ ОПАСНОСТИ

Ваша безопасность и безопасность других людей имеет большое значение. Мы предусмотрели в данном руководстве и на самом двигателе важные предупреждения о соблюдении правил безопасности. Пожалуйста, внимательно прочитайте эти предупреждения.

Предупреждение "А" об опасности уведомляет о потенциальном источнике опасности, который может нанести ущерб вам или окружающим. Каждое предупреждение об опасности предваряет предупреждающий об опасности символ  и одно из трех слов: ОПАСНОСТЬ, ПРЕДОСТЕРЕЖЕНИЕ или ПРЕДУПРЕЖДЕНИЕ.

Эти предупреждающие слова означают:

 **ОПАСНОСТЬ**

Вы **ПОГИБНЕТЕ** или получите **ЗНАЧИТЕЛЬНОЕ ТЕЛЕСНОЕ ПОВРЕЖДЕНИЕ**, если не будете следовать инструкциям.

 **ПРЕДОСТЕРЕЖЕНИЕ**

Вы **МОЖЕТЕ ПОГИБНУТЬ** или получить **ЗНАЧИТЕЛЬНОЕ ТЕЛЕСНОЕ ПОВРЕЖДЕНИЕ**, если не будете следовать инструкциям.

 **ПРЕДУПРЕЖДЕНИЕ**

Вы **МОЖЕТЕ** получить **ЗНАЧИТЕЛЬНОЕ ТЕЛЕСНОЕ ПОВРЕЖДЕНИЕ**, если не будете следовать инструкциям.

Каждое предупреждение уведомляет вас о сути опасности, о том, что может случиться, и что вы можете сделать, чтобы избежать ущерба или уменьшить его.

## ПРЕДОСТЕРЕЖЕНИЯ О ПОВРЕЖДЕНИЯХ

Вы также можете встретиться с другими важными сообщениями, которым предшествует слово "ПРЕДУПРЕЖДЕНИЕ".

Это слово означает:

 **ПРЕДУПРЕЖДЕНИЕ** Двигатель или другое имущество могут быть повреждены, если Вы не будете следовать инструкциям.

Цель этих предупреждений – помочь предотвратить повреждение двигателя, другого имущества или окружающей среды.

© 2006 Honda Motor Co., Ltd. – Все права защищены

GX25NT-GX35NT

44Z6J602  
00X44-Z6J-6020

# HONDA

## РУКОВОДСТВО ПОЛЬЗОВАТЕЛЯ GX25·GX35

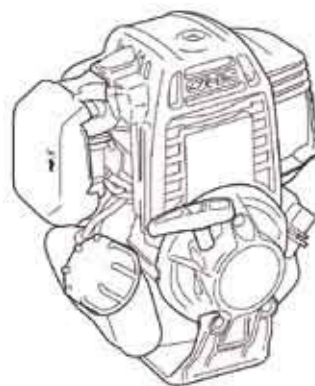

### **ПРЕДОСТЕРЕЖЕНИЕ**

Выхлопные газы этого двигателя содержат химикаты, которые, как известно в штате Калифорния, вызывают рак, врожденные дефекты и наносят вред репродуктивной системе.

## СОДЕРЖАНИЕ

|  |    |   |    |
|--|----|---|----|
| ВВЕДЕНИЕ.....  | 1  | Очистка .....   | 10 |
| ПРЕДУПРЕЖДЕНИЯ ОБ ОПАСНОСТИ .....  | 1  | СВЕЧА ЗАЖИГАНИЯ .....   | 11 |
| СВЕДЕНИЯ О БЕЗОПАСНОСТИ .....  | 2  | ОХЛАЖДАЮЩИЕ РЕБРА .....   | 11 |
| МЕСТОРАСПОЛОЖЕНИЕ ЯРЛЫКОВ ПО БЕЗОПАСНОСТИ .....                                      | 2  | ТОПЛИВНЫЙ ФИЛЬТР И ТОПЛИВНЫЙ БАК .....                              | 12 |
| РАСПОЛОЖЕНИЕ КОМПОНЕНТОВ И СРЕДСТВ УПРАВЛЕНИЯ .....                                  | 2  | ИСКРОУЛАВЛИВАТЕЛЬ .....   | 12 |
| ОСОБЕННОСТИ .....  | 3  | ПОЛЕЗНЫЕ ПОДСКАЗКИ И СОВЕТЫ .....                                   | 14 |
| КОНТРОЛЬНЫЕ ПРОВЕРКИ ПЕРЕД ЭКСПЛУАТАЦИЕЙ .....                                       | 4  | ХРАНЕНИЕ ДВИГАТЕЛЯ .....  | 14 |
| ЭКСПЛУАТАЦИЯ .....   | 4  | ТРАНСПОРТИРОВКА .....   | 15 |
| МЕРЫ ПРЕДОСТОРОЖНОСТИ ДЛЯ БЕЗОПАСНОЙ ЭКСПЛУАТАЦИИ .....                              | 4  | ПРЕДУПРЕЖДЕНИЕ НЕПРЕДВИДЕННЫХ ПРОБЛЕМ.....                          | 16 |
| ЗАПУСК ДВИГАТЕЛЯ .....   | 4  | ТЕХНИЧЕСКАЯ ИНФОРМАЦИЯ И ИНФОРМАЦИЯ ДЛЯ ПОТРЕБИТЕЛЯ                 | 16 |
| УСТАНОВКА ЧАСТОТЫ ВРАЩЕНИЯ .....   | 5  | Размещение заводского номера .....                                  | 16 |
| ОСТАНОВКА ДВИГАТЕЛЯ .....  | 6  | Рычажное управление .....   | 16 |
| ОБСЛУЖИВАНИЕ ДВИГАТЕЛЯ .....   | 6  | Варианты карбюратора для эксплуатации в высокогорных условиях ..... | 17 |
| О ВАЖНОСТИ ОБСЛУЖИВАНИЯ БЕЗОПАСНОСТЬ ОБСЛУЖИВАНИЯ ПРАВИЛА ТЕХНИКИ БЕЗОПАСНОСТИ ..... | 6  | Оксигенированные виды топлива .....                                 | 17 |
| РАСПИСАНИЕ ОБСЛУЖИВАНИЯ .....  | 7  | Информация о системе снижения токсичности выхлопа .....             | 17 |
| ДОЗАПРАВКА МОТОРНЫМ МАСЛОМ .....   | 8  | Атмосферный индекс .....  | 18 |
| Рекомендуемое масло .....  | 8  | Технические характеристики .....                                    | 18 |
| Проверка уровня масла .....  | 9  | Параметры настройки .....   | 19 |
| Замена масла .....   | 9  | Быстрая справка .....   | 19 |
| ВОЗДУШНЫЙ ФИЛЬТР .....   | 10 | Электрические схемы .....   | 19 |
| Осмотр .....   | 10 | ИНФОРМАЦИЯ ДЛЯ ПОТРЕБИТЕЛЕЙ .....                                   | 20 |
|  |    | Информация о местонахождении дистрибьютора/дилера .....             | 20 |
|  |    | Служба работы с клиентами .....                                     | 20 |

## СВЕДЕНИЯ О БЕЗОПАСНОСТИ

- Осознайте правила работы со всеми органами управления и запомните, как быстро прекратить работу двигателя в случае необходимости. Убедитесь, что оператор должным образом проинструктирован перед началом эксплуатации оборудования.
- Не позволяйте детям эксплуатировать двигатель. Не позволяйте детям и домашним животным находиться вблизи двигателя во время его эксплуатации.
- В выхлопных газах вашего двигателя содержится токсичный угарный газ. Не запускайте двигатель, не обеспечив должную вентиляцию, и никогда не запускайте двигатель в помещениях.
- Во время работы двигатель и его выхлопы значительно нагреваются. Во время эксплуатации располагайте двигатель, по крайней мере, на расстоянии 1 метр (3 фута) от зданий и прочего оборудования. Держите на достаточном расстоянии воспламеняющиеся предметы и не кладите ничего на двигатель, когда он работает.

## МЕСТОРАСПОЛОЖЕНИЕ ЯРЛЫКОВ ПО БЕЗОПАСНОСТИ

Стандартный/ насосный тип:

**ПЕРЕД ЭКСПЛУАТАЦИЕЙ ПРОЧИТАЙТЕ РУКОВОДСТВО ПОЛЬЗОВАТЕЛЯ.**

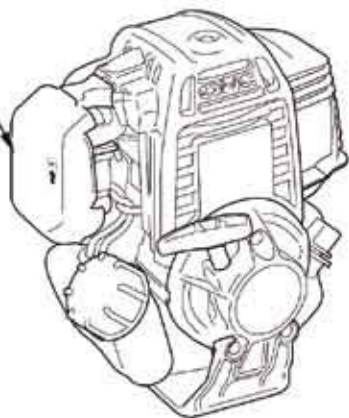

Румпельный тип:

**ПЕРЕД ЭКСПЛУАТАЦИЕЙ ПРОЧИТАЙТЕ РУКОВОДСТВО ПОЛЬЗОВАТЕЛЯ.**

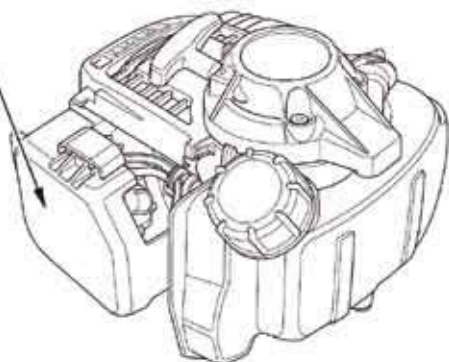

Изображения в данном руководстве основаны на модели GX25.

- Изображения могут отличаться в зависимости от типа.

## РАЗМЕЩЕНИЕ КОМПОНЕНТОВ И СРЕДСТВ УПРАВЛЕНИЯ

Стандартный/ насосный тип:

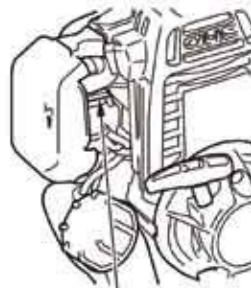
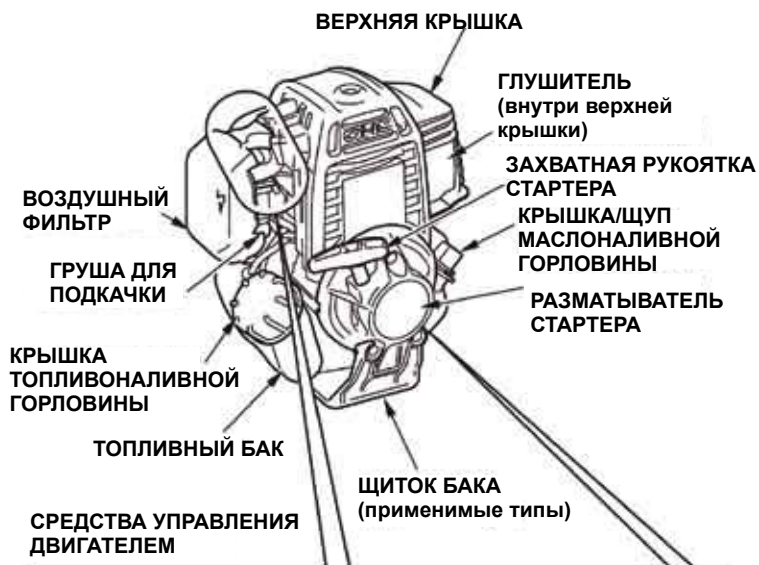

РЫЧАГ ГАЗА

Стандартный тип:



РЫЧАГ ДРОССЕЛЯ

Насосный тип:



РЫЧАГ ДРОССЕЛЯ

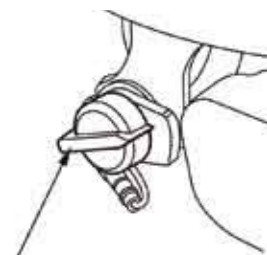

ВЫКЛЮЧАТЕЛЬ ДВИГАТЕЛЯ

Румпельный тип:

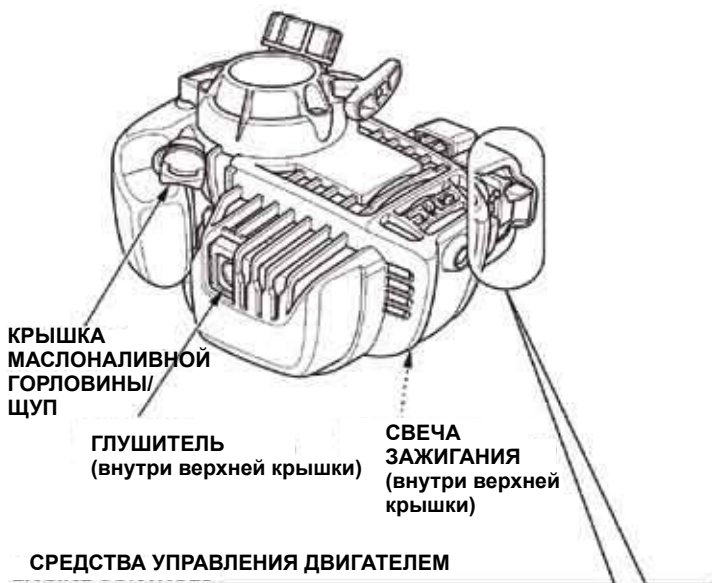
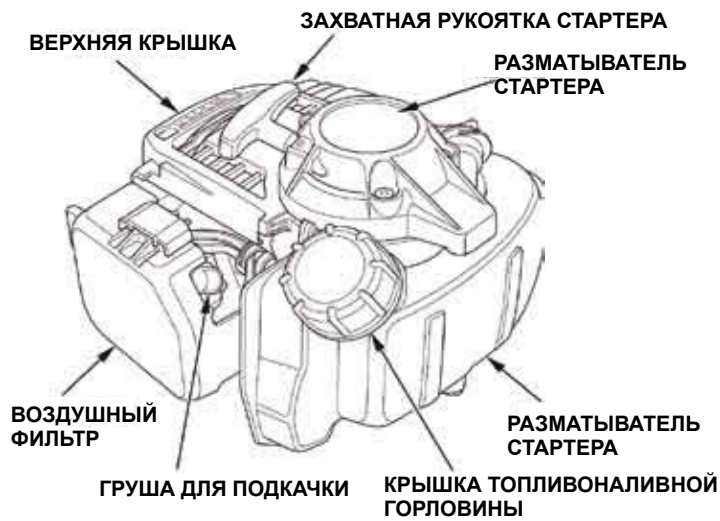

#### СРЕДСТВА УПРАВЛЕНИЯ ДВИГАТЕЛЕМ

GX25



РЫЧАГ ГАЗА



РЫЧАГ ДРОССЕЛЯ

GX35



РЫЧАГ ГАЗА



РЫЧАГ ДРОССЕЛЯ

## ОСОБЕННОСТИ

### Центробежное сцепление (стандартный/ румпельный тип)

Центробежное сцепление автоматически приводит в действие и передает мощность, когда скорость двигателя увеличивается выше прим. 4200 об./мин.

На холостых оборотах сцепление выключается.

### **ПРЕДУПРЕЖДЕНИЕ**

*Не эксплуатируйте двигатель, не закрепив его на оборудовании, которое включает барабан центробежного сцепления и корпус, иначе центробежная сила вызовет контакт колодок сцепления с корпусом двигателя и его повреждение.*

# КОНТРОЛЬНЫЕ ПРОВЕРКИ ПЕРЕД ЭКСПЛУАТАЦИЕЙ

## ГОТОВ ЛИ ДВИГАТЕЛЬ К РАБОТЕ?

В целях безопасности и для продления эксплуатационного ресурса вашего оборудования очень важно потратить некоторое время на контрольную проверку состояния двигателя перед его эксплуатацией. Убедитесь в том, что вы должным образом отнеслись к любой выявленной проблеме или сервисный дилер устранил ее до начала эксплуатации двигателя.

### ПРЕДОСТЕРЕЖЕНИЕ

Неправильное обслуживание этого двигателя или неспособность устранить проблему до начала эксплуатации могут вызвать неисправную работу, в результате которой вы можете получить серьезное телесное повреждение или погибнуть.

Всегда проводите предпусковую подготовку перед каждой эксплуатацией и устраняйте любую проблему.

Перед началом предпусковых подготовок убедитесь в том, что двигатель установлен ровно, и что его выключатель находится в положении OFF.

Всегда перед запуском двигателя проверяйте следующие элементы:

### Проверьте общее состояние двигателя

1. Осмотрите двигатель со всех сторон и снизу на предмет наличия признаков течи масла или топлива.
2. Удалите чрезмерные загрязнения и частицы, особенно вокруг глушителя и разматывателя стартера.
3. Осмотрите на предмет повреждений.
4. Проверьте, все ли экранирующие щитки и крышки находятся на своих местах, и все ли гайки, болты и винты затянуты.

### Проверьте двигатель

1. Проверьте уровень топлива (см. стр. 8). Запуск с полным топливным баком позволит исключить или уменьшить перерывы в работе для дозаправки.
2. Проверьте уровень масла (см. стр. 9). Работа двигателя с пониженным уровнем масла может привести к повреждению двигателя.
3. Проверьте элемент воздушного фильтра (см. стр. 10). Загрязненный элемент воздушного фильтра будет препятствовать потоку воздуха, идущему в карбюратор, снижая мощность двигателя.
4. Проверьте оборудование, приводимое в действие этим двигателем.

Просмотрите инструкции, прилагаемые к оборудованию, приводимому в действие этим двигателем, для соблюдения всех предосторожностей и операций, которые следует выполнить перед запуском двигателя.

# ЭКСПЛУАТАЦИЯ

## МЕРЫ ПРЕДОСТОРОЖНОСТИ ДЛЯ БЕЗОПАСНОЙ ЭКСПЛУАТАЦИИ

Перед первой эксплуатацией двигателя, пожалуйста, ознакомьтесь с разделом *СВЕДЕНИЯ ПО БЕЗОПАСНОСТИ* на странице 2 и *КОНТРОЛЬНЫЕ ПРОВЕРКИ ПЕРЕД ЭКСПЛУАТАЦИЕЙ*.

### ПРЕДОСТЕРЕЖЕНИЕ

Угарный газ токсичен. Его вдыхание может вызвать потерю сознания и даже смерть.

Избегайте находиться в любых пространствах или зонах действия, где вы можете подвергнуться воздействию угарного газа.

Просмотрите инструкции, прилагаемые к оборудованию, приводимому в действие этим двигателем, для соблюдения всех предосторожностей, которые должны быть выполнены при запуске двигателя, выключении и работе.

## ЗАПУСК ДВИГАТЕЛЯ

1. Для запуска холодного двигателя передвиньте дроссельный рычаг в положение CLOSED.

Для повторного запуска горячего двигателя оставьте дроссельный рычаг в положении OPEN.

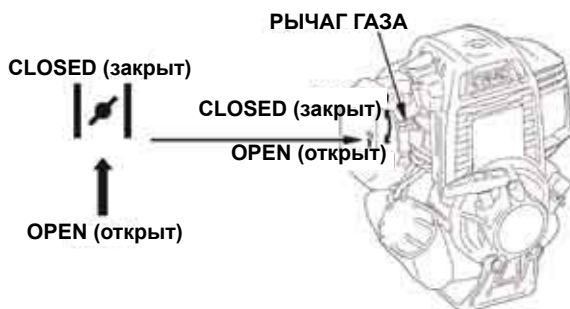

2. Несколько раз нажмите грушу для подкачки, пока не увидите топливо в прозрачной пластиковой топливозвратной трубке.



### ГРУША ДЛЯ ПОДКАЧКИ

3. • Стандартный/ румпельный тип: Поверните выключатель двигателя на оборудовании в положение ON.  
• Насосный тип: Поверните выключатель двигателя в положение ON.



- Осторожно потяните захватную рукоятку стартера до ощущения сопротивления, затем потяните резче. Верните аккуратно захватную рукоятку стартера в прежнее положение.

**Стандартный/ насосный тип:**



**ПРЕДУПРЕЖДЕНИЕ**

Не допускайте резкого возврата захватной рукоятки стартера в исходное положение. Осуществляйте возврат спокойно, чтобы избежать повреждения стартера.

- Если для запуска двигателя рычаг дросселя был передвинут в положение CLOSED, понемногу передвиньте его в положение OPEN, по мере прогрева двигателя.

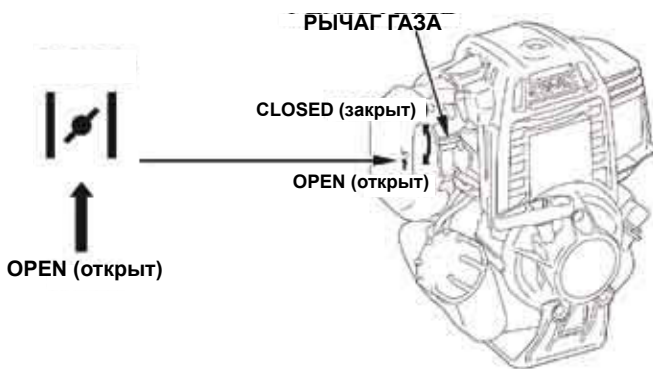

**Горячий перезапуск**

Если двигатель эксплуатируется при повышенных окружающих температурах, то после выключения и короткого отдыха он может не запуститься с первого оборота.

При необходимости используйте следующую процедуру:

**ВАЖНЫЕ МЕРЫ ПРЕДОСТОРОЖНОСТИ**

Поверните выключатель двигателя в положение OFF перед выполнением следующей процедуры. Это предотвратит запуск и работу двигателя на максимальной скорости, когда дроссель установлен в положение MAX (максимальной скорости). Если двигатель запускается с дросселем в положении MAX, оборудование может быстро двигаться вперед или приспособление может вращаться с максимальной скоростью. Это может вызвать телесные повреждения.

**• Румпельный тип**

- Поверните выключатель двигателя на оборудовании в положение OFF.
- Передвиньте дроссельный рычаг в положение OPEN.
- Удерживайте дроссельный рычаг на оборудовании в положении MAX (максимальной скорости).
- Потяните рукоятку стартера 3 - 5 раз.

Следуйте процедуре ЗАПУСК ДВИГАТЕЛЯ на странице 4 и запустите двигатель в рычагом газа в положении OPEN.

**• Насосный тип**

- Поверните выключатель двигателя в положение OFF.
- Передвиньте дроссельный рычаг в положение OPEN.
- Удерживайте дроссельный рычаг в положении MAX (максимальной скорости).
- Потяните рукоятку стартера 3 - 5 раз.

Следуйте процедуре ЗАПУСК ДВИГАТЕЛЯ на странице 4 и запустите двигатель в рычагом газа в положении OPEN.

**УСТАНОВКА ЧАСТОТЫ ВРАЩЕНИЯ**

**Стандартный/ румпельный тип:**

Установите рычаг газа в положение необходимой частоты оборотов двигателя.

Показанный здесь дроссельный рычаг будет соединен с дистанционным управлением на оборудовании, приводится в действие этим двигателем. Обратитесь к инструкциям оборудования для информации о дистанционном управлении и за рекомендациями по скорости работы двигателя.

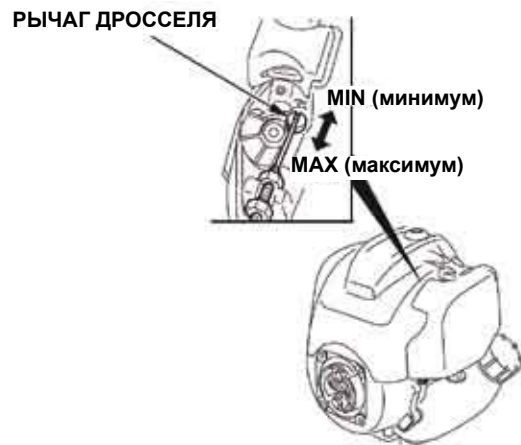

**Насосный тип:**

Установите рычаг газа в положение необходимой частоты оборотов двигателя.

Для получения рекомендаций по частоте оборотов двигателя обратитесь к инструкциям, предназначенным для оборудования, приводимого в действие этим двигателем.

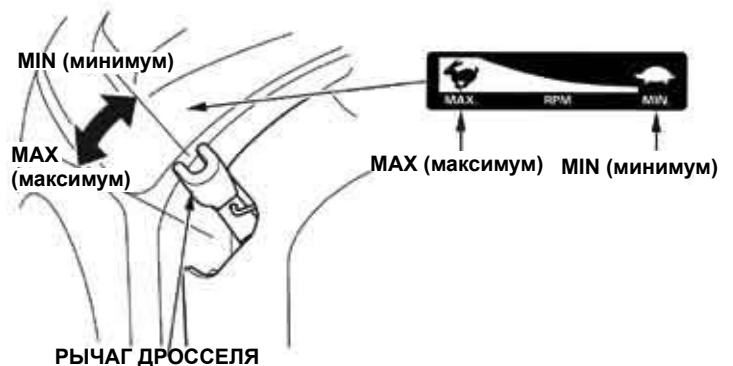

## ОСТАНОВКА ДВИГАТЕЛЯ

### Стандартный/ румпельный тип:

Чтобы в случае необходимости остановить двигатель, просто поверните выключатель двигателя на оборудовании в положение OFF. В обычных условиях применяйте следующий порядок.

1. Передвиньте рычаг газа в положение MIN.

Показанный здесь дроссельный рычаг будет соединен с дистанционным управлением на оборудовании, приводится в действие этим двигателем. Обращайтесь к инструкциям оборудования для информации о дистанционном управлении и за рекомендациями по скорости работы двигателя.

#### РЫЧАГ ДРОССЕЛЯ

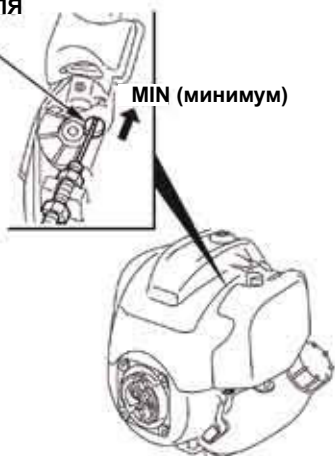

2. Поверните выключатель двигателя на оборудовании в положение OFF.

### Насосный тип:

Чтобы в случае необходимости остановить двигатель, просто поверните выключатель двигателя в положение OFF. В обычных условиях применяйте следующий порядок.

1. Передвиньте рычаг газа в положение MIN.

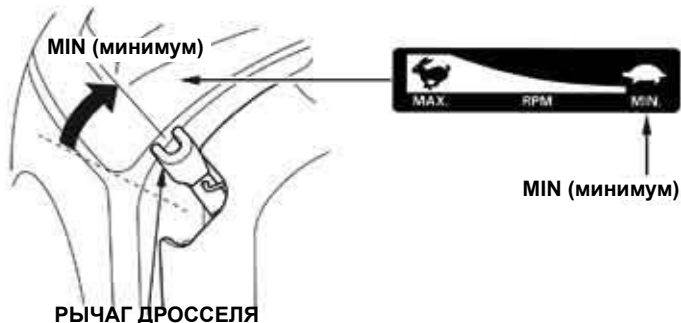

2. Поверните выключатель двигателя в положение OFF.



## ОБСЛУЖИВАНИЕ ДВИГАТЕЛЯ

### О ВАЖНОСТИ ОБСЛУЖИВАНИЯ

Должное обслуживание крайне важно для безопасной, экономичной и безотказной работы двигателя. Кроме того, это способствует снижению степени загрязнения двигателем окружающей среды.

#### **⚠ ПРЕДОСТЕРЕЖЕНИЕ**

Неправильное обслуживание или неспособность устранить проблему до начала эксплуатации может вызвать неисправную работу, в результате которой вы можете получить серьезное телесное повреждение или погибнуть.

Всегда следуйте рекомендациям этого руководства в части проверки и обслуживания, их очередности.

Чтобы помочь Вам организовать надлежащее обслуживание двигателя, на следующих страницах приведены график технического обслуживания, порядки регулярных технических осмотров и несложных процедур обслуживания с использованием основного слесарно-монтажного инструмента. Другие сервисные работы, более трудоемкие, или те, которые требуют применения специального инструмента, лучше выполняются профессионалами и, обычно, осуществляются специалистом компании Honda или квалифицированным техником.

График технического обслуживания применяется при обычных условиях эксплуатации. Если Вы эксплуатируете двигатель в тяжелых условиях, таких как длительные высокие нагрузки или работа при высокой температуре, или в необычно влажных или пыльных условиях, проконсультируйтесь с Вашим сервисным дилером по поводу рекомендаций конкретно для Вашего случая и потребностей.

**Обслуживание, замена или ремонт устройств и систем контроля токсичности могут быть выполнены в любой ремонтной мастерской по двигателям или частным лицом, с использованием запасных частей, которые «сертифицированы» на соответствие стандартам EPA (Environmental Protection Agency – Управление по охране окружающей среды).**

### БЕЗОПАСНОСТЬ ОБСЛУЖИВАНИЯ

Вот несколько наиболее важных предосторожностей. Несмотря на это, мы не в состоянии предупредить Вас о каждой возможной опасности, которая может возникнуть при выполнении обслуживания. Только Вам решать, выполнять ли поставленную перед Вами задачу, или нет.

#### **⚠ ПРЕДОСТЕРЕЖЕНИЕ**

Неспособность должным образом выполнить инструкции по обслуживанию и учесть предостережения может стать причиной вашего тяжелого телесного повреждения или смерти.

Всегда следуйте методикам и предостережениям, изложенным в этом руководстве.

## ПРАВИЛА ТЕХНИКИ БЕЗОПАСНОСТИ

- Прежде чем приступить к какому-либо обслуживанию или ремонту, убедитесь в том, что двигатель выключен. Это позволит исключить несколько возможных источников опасности:

– **Отравление угарным газом из выхлопных газов двигателя.**

Когда бы вы ни работали с двигателем, убедитесь в наличии должной вентиляции

– **Ожоги от горячих деталей.**

Прежде чем прикоснуться к двигателю и системе выпуска, дайте им остыть.

– **Увечье от подвижных компонентов.**

Не запускайте двигатель, если вы не прошли инструктаж.

- Прежде чем начать, прочтите инструкции и убедитесь в наличии инструмента и требуемых навыков.
- Чтобы снизить вероятность пожара или взрыва, будьте внимательны, работая вблизи топлива. Для чистки деталей используйте только невоспламеняющийся растворитель, но никогда не используйте бензин. Не держите возле компонентов, имеющих отношение к топливу, сигареты, источники искр и пламя.

Помните о том, что авторизованный сервисный дилер компании Honda, знает Ваш двигатель автомобиля лучше и обладает гораздо большим арсеналом средств, чтобы обслужить двигатель или отремонтировать его.

Чтобы обеспечить наилучшее качество и надежность используйте для ремонта и замены только те запчасти, которые произведены компанией Honda или аналогичные им запчасти.

## ГРАФИК ТЕХНИЧЕСКОГО ОБСЛУЖИВАНИЯ

| ПЕРИОДИЧНОСТЬ ТЕХНИЧЕСКОГО ОБСЛУЖИВАНИЯ (3)  |                          | Каждое использование | Первый месяц или 10 часов                    | Каждые 3 месяца или 25 часов | Каждые 6 месяцев или 50 часов | Каждый год или 100 часов | Каждые 2 года или 300 часов | Обращайтесь к Страница |
|--|--------------------------|----------------------|--|------------------------------|-------------------------------|--------------------------|-----------------------------|------------------------|
| Выполнять каждый указанный месяц или часовой интервал эксплуатации, в зависимости от того, что раньше. |                          |                      |  |                              |                               |                          |                             |                        |
| Моторное масло<br>ПАРАМЕТР   | Проверить уровень        | ●                    |  |                              |                               |                          |                             | 9                      |
|  | Заменить                 |                      | ●  |                              | ●                             |                          |                             |                        |
| Воздушный фильтр   | Проверить                | ●                    |  |                              |                               |                          |                             | 10                     |
|  | Прочистить               |                      |  | ● (1)                        |                               |                          |                             |                        |
| Свеча зажигания  | Проверить-отрегулировать |                      |  |                              |                               | ●                        |                             | 11                     |
|  | Заменить                 |                      |  |                              |                               |                          | ●                           |                        |
| Зубчатый ремень  | Проверить                |                      | Каждые 300 часов (2) (4)                     |                              |                               |                          |                             | Руководство по ремонту |
| Искроглавливатель (Применимые типы)  | Прочистить               |                      |  |                              |                               | ●                        |                             | 12-14                  |
| Выхлопной фильтр (Применимые типы)   | Прочистить               |                      |  |                              |                               | ●                        |                             | 13                     |
| Охлаждение двигателя   | Проверить ребра          |                      |  |                              | ●                             |                          |                             | 11                     |
| Гайки, болты, фиксаторы  | Проверить                | ●                    |  |                              |                               |                          |                             | 4                      |
| Колodки сцепления (Затянуть при необходимости)   | Проверить                |                      |  |                              | ● (2)                         |                          |                             | Руководство по ремонту |
| Частота вращения холостого хода  | Проверить-отрегулировать |                      |  |                              |                               | ● (2)                    |                             | Руководство по ремонту |
| Зазор клапанов   | Проверить-отрегулировать |                      |  |                              |                               | ● (2)                    |                             | Руководство по ремонту |
| Камера сгорания  | Прочистить               |                      | Каждые 300 часов (2)                         |                              |                               |                          |                             | Руководство по ремонту |
| Топливный фильтр   | Проверить                |                      |  |                              |                               | ●                        |                             | 12                     |
| Топливный бак  | Прочистить               |                      |  |                              |                               | ●                        |                             | 12                     |
| Топливные трубки   | Проверить                |                      | Каждые 2 года (при необходимости менять) (2) |                              |                               |                          |                             | Руководство по ремонту |
| Масляная трубка  | Проверить                |                      | Каждые 2 года (при необходимости менять) (2) |                              |                               |                          |                             | Руководство по ремонту |

(1) Обслуживайте чаще, если эксплуатируете в пыльных условиях.

(2) Эти позиции должны обслуживаться вашим сервисным дилером Honda, за исключением случая, когда в вашем распоряжении имеется необходимый инструмент, и вы обладаете опытом механика. По поводу порядка обслуживания обратитесь к заводской инструкции компании Honda.

(3) При коммерческом применении регистрируйте часы эксплуатации, чтобы правильно определить периодичность обслуживания.

(4) Убедитесь, что нет трещин или чрезмерного износа на ремне и замените при необходимости.

Несоблюдение этого графика обслуживания может стать причиной отказа от гарантийных обязательств.

## ДОЗАПРАВКА

### Рекомендуемое топливо

| Неэтилированный бензин |   |
|------------------------|---|
| США                    | Октановое число 86 или выше                   |
| За исключением США     | Исследовательское октановое число 91 или выше |
|                        | Октановое число 86 или выше                   |

Данный двигатель должен работать, используя неэтилированный бензин с октановым числом 86 или выше (исследовательское число 91 или выше).

Доzaправляйте в хорошо вентилируемом месте и при остановленном двигателе. Если двигатель работал, дайте ему сначала остыть. Никогда не заправляйте двигатель внутри зданий, где пары бензина могут соприкоснуться с пламенем или искрами.

Вы можете использовать обычный неэтилированный бензин, содержащий не более 10% этанола (E10) или 5% метанола по объему. Кроме того, метанол должен содержать растворители и коррозионные ингибиторы. Использование топлива, содержащее этанол или метанол в большем количестве, чем указано выше, может вызвать проблемы запуска и/или работы. Кроме того, он может повредить металлические, резиновые и пластиковые детали вашей топливной системы. Повреждения двигателя или проблемы работы, вызванные использованием топлива с процентом этанола или метанола выше, чем было указано ранее, не охватываются гарантией.

### **⚠ ПРЕДОСТЕРЕЖЕНИЕ**

Бензин чрезвычайно огнеопасен и взрывоопасен, что может привести к ожогам или серьезному увечью во время дозаправки.

- Держите подальше источники тепла, искр и пламени.
- Проводите дозаправку только на открытом воздухе..
- Немедленно вытрите пролитое топливо.

### **ПРЕДУПРЕЖДЕНИЕ**

Топливо может повредить лакокрасочное покрытие и некоторые виды пластмасс. Будьте внимательны, чтобы не пролить топливо при заполнении топливного бака. Повреждения, вызванные пролитым топливом, не подлежат устранению в порядке Ограниченной гарантии дистрибьютора.

Никогда не используйте старый или загрязненный бензин или топливомасляную смесь. Избегайте попадания грязи или воды в топливный бак.

1. Проверяйте уровень топлива, смотря через полупрозрачный топливный бак.
2. Если уровень топлива низкий, дозаправляйте в хорошо вентилируемом месте и при остановленном двигателе. Если двигатель работал, дайте ему сначала остыть.

Стандартный/ насосный тип:

Румпельный тип:

КРЫШКА ТОПЛИВОНАЛИВНОЙ ГОРЛОВИНЫ



Для дозаправки установите двигатель на ровную поверхность, чтобы крышка топливноналивной горловины была направлена вверх, как показано на рисунке. Снимите крышку горловины и наполните топливный бак бензином до нижней части горловины. Доливайте осторожно, избегая проливания топлива. Не переливайте масло выше уровня. В топливноналивной горловине не должно быть топлива. После дозаправки плотно и надежно закройте крышку топливноналивной горловины.

Храните бензин в удалении от устройств с постоянно горячей горелкой, жаровен, электрических устройств, механизированного инструмента и т.п.

Пролитое топливо является не только угрозой пожара, оно вызывает повреждение окружающих предметов. Немедленно вытрите пролитое топливо.

### МОТОРНОЕ МАСЛО

Масло – главный фактор, оказывающий влияние на производительность и ресурс двигателя. Используйте моторное масло с мощными свойствами для 4-тактных двигателей.

#### Рекомендуемое масло

Используйте моторное масло для 4-тактных двигателей, соответствующее или превосходящее требованиям спецификаций по API SJ (или аналогичное). Всегда проверяйте эксплуатационную маркировку по API на емкости с маслом, чтобы быть уверенным в том, что в ней есть буквы SJ или более поздние обозначения.

(или аналогичные).

#### SAE Степени вязкости

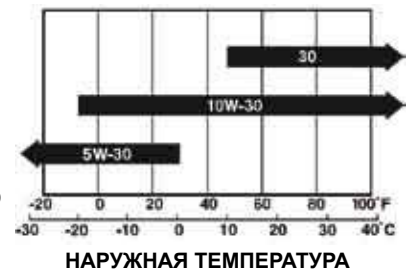

Для повсеместного применения рекомендуется вязкость SAE 10W-30. Другие типы вязкости, указанные в таблице, могут использоваться в тех случаях, когда средняя температура воздуха в вашем регионе находится в соответствующем диапазоне.

#### Стандартный/ румпельный тип:

Рекомендованный рабочий интервал для данного двигателя равен - 5° C – 40° C (23° F – 104° F).

#### Насосный тип:

Рекомендованный рабочий интервал для данного двигателя равен 5° C – 40° C (41° F – 104° F).



## Проверка уровня масла

Проверяйте уровень моторного масла перед каждым использованием или каждые 10 часов продолжительной работы.

Уровень масла в двигателе проверяйте при неработающем двигателе, расположенном на ровной поверхности.

1. Снимите крышку/щуп маслоналивной горловины и протрите его.
2. Вставьте и выньте крышку/щуп маслоналивной горловины, не ввинчивая его в горловину, затем выньте его, чтобы проверить уровень масла, указанный на щупе.
3. Если уровень масла около или ниже отметки нижнего предела на щупе, долейте до нижнего края маслоналивного отверстия рекомендованное масло (см. стр. 8). Избегайте переполнения или недозаправки, а также убедитесь, что двигатель установлен на ровной поверхности, как показано на рисунке.

### КРЫШКА/ЩУП МАСЛОНАЛИВНОЙ ГОРЛОВИНЫ

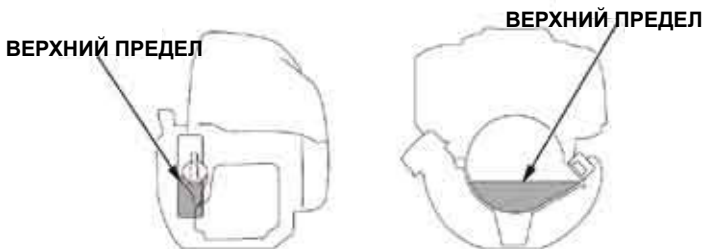
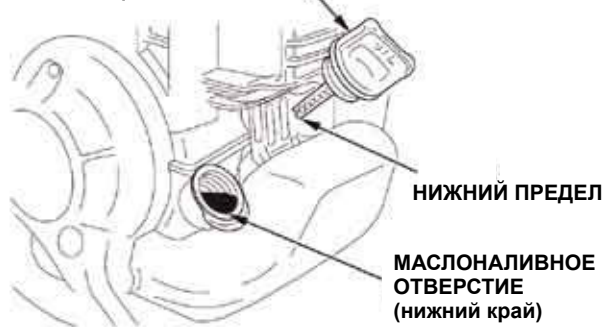

4. Установите на место крышку масляного фильтра/щуп и прочно закрепите.

## ПРЕДУПРЕЖДЕНИЕ

*Работа двигателя с низким уровнем масла может вызвать повреждения двигателя. Такой тип повреждения не охватывается Ограниченной гарантией дистрибьютора.*

## Замена масла

Слейте отработанное масло при теплом двигателе. Теплое масло сливается быстро и полностью.

1. Убедитесь, что крышка топливноналивной горловины надежно затянута.
2. Поместите подходящий контейнер под двигатель, чтобы собрать отработанное масло.
3. Снимите крышку/щуп маслоналивной горловины и слейте масло в контейнер, наклонив двигатель в сторону маслоналивной горловины.

Пожалуйста, избавьтесь от отработанного масла таким способом, который не навредит окружающей среде. Мы предлагаем вам доставить отработанное масло в закрытой емкости в местный центр утилизации отходов или сервисную станцию для повторной переработки. Не выливайте масло в мусорные контейнеры, на землю или в дренажную канаву.

### КРЫШКА ТОПЛИВОНАЛИВНОЙ ГОРЛОВИНЫ



4. Двигатель, находящийся на ровной площадке, заполните до нижнего края маслоналивного отверстия рекомендуемым маслом (см. стр. 8).

Некоторое количество масла останется в двигателя после сливания. При дозаправки свежим маслом, начинайте менее чем с 80 см<sup>3</sup> (2,7 унции США, 2,8 Имп. унции). Медленно добавьте достаточное количество масла до нижнего края маслоналивного отверстия, как показано ниже.

## ПРЕДУПРЕЖДЕНИЕ

*Работа двигателя с пониженным или чрезмерным уровнем масла может привести к повреждению двигателя. На повреждения такого рода не распространяется Ограниченная гарантия дистрибьютора.*

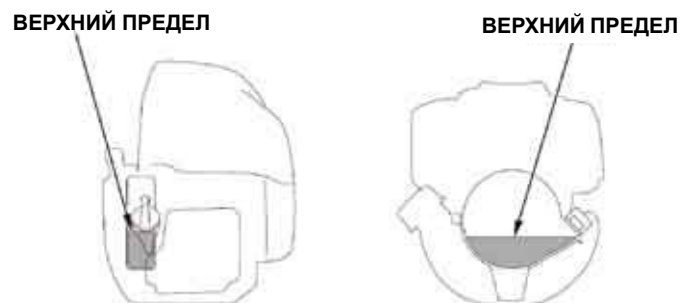

5. Надежно установите на место крышку/щуп маслоналивной горловины. Если масло было разлито, вытрите его.

## ВОЗДУШНЫЙ ФИЛЬТР

Загрязненный элемент воздушного фильтра будет препятствовать потоку воздуха, идущему в карбюратор, снижая мощность двигателя. Если двигатель эксплуатируется в очень пыльных условиях, производите очистку элемента фильтра более часто, чем это указано в ГРАФИКЕ ТЕХНИЧЕСКОГО ОБСЛУЖИВАНИЯ.

### ПРЕДУПРЕЖДЕНИЕ

*Эксплуатация двигателя без элемента воздушного фильтра или с поврежденным элементом воздушного фильтра будет способствовать попаданию грязи в двигатель, вызывая быстрый износ двигателя. На повреждения такого рода не распространяется Ограниченная гарантия дистрибьютора.*

### Осмотр

Нажмите на лапки фиксатора на верхней части крышки воздушного фильтра и снимите крышку. Проверьте элемент фильтра. Очистите или замените загрязненные фильтрующие элементы. Всегда производите замену поврежденных фильтрующих элементов.

Обращайтесь к данной странице для инструкций, применимых в воздушному фильтру и обслуживанию фильтра.

Установите на место элемент фильтра и крышку воздушного фильтра.

### GX25

Стандартный/ насосный тип:

Румпельный тип:

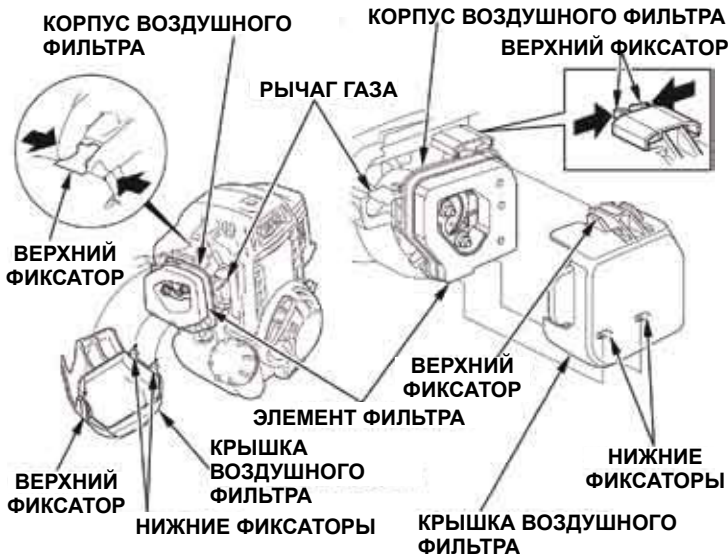

### GX35

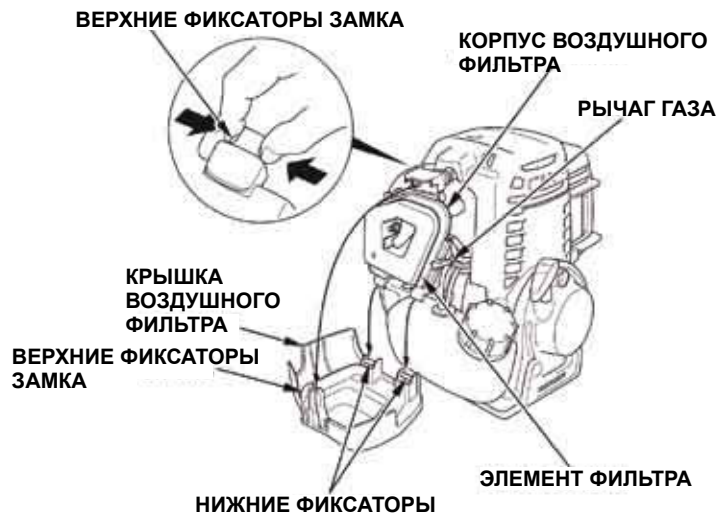

## Очистка

1. Очистите элемент фильтра в теплой мыльной воде, прополощите и тщательно просушите. Либо очистите при помощи негорючего растворителя и дайте просохнуть.
2. Окуните фильтрующий элемент в чистое моторное масло, затем отожмите все излишки масла. Двигатель будет дымить при запуске, если избыток масла оставить на пористом элементе.
3. Удалите грязь из корпуса воздухоочистителя и его крышки, используя влажную ветошь. Будьте осторожны, чтобы грязь не попала в карбюратор.

### GX25

Стандартный/ насосный тип:

Румпельный тип:

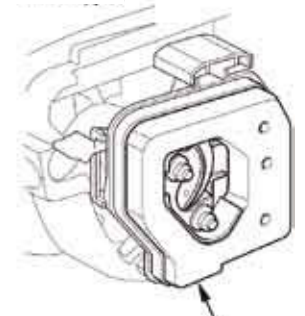
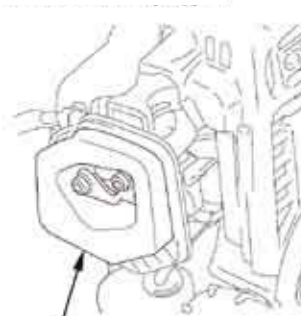

### GX35

Стандартный/ румпельный тип:



4. Установите на место элемент фильтра и крышку воздушного фильтра.

## СВЕЧА ЗАЖИГАНИЯ

**Рекомендуемые свечи зажигания:** CM5H (NGK), CMR5H (NGK)

Рекомендуемые свечи зажигания обеспечивают правильный тепловой режим для нормальных рабочих температур двигателя.

### ПРЕДУПРЕЖДЕНИЕ

*Несоответствующая свеча зажигания может быть причиной повреждения двигателя.*

Для правильной работы на свече зажигания должен быть установлен правильный зазор, не должно быть загрязнений.

1. Снимите верхнюю крышку.  
Ослабьте 5 мм шестигранный болт при помощи шестигранного ключа, затем снимите верхнюю крышку.

### ПРЕДУПРЕЖДЕНИЕ

Не эксплуатируйте двигатель при снятой верхней крышке.

Не тяните разматыватель стартера при снятой верхней крышке.

Вы можете получить травму от вращающихся деталей или обжечься о глушитель.

ВЕРХНЯЯ КРЫШКА 5 мм ШЕСТИГРАННЫЙ БОЛТ

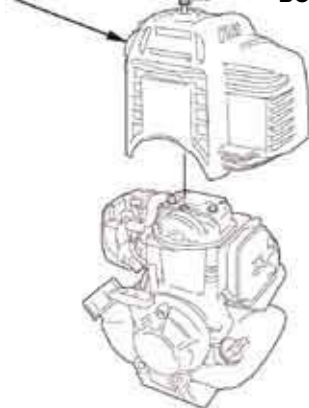

2. Отсоедините колпачок свечи зажигания и удалите грязь вокруг свечи.
3. Выкрутите свечу зажигания при помощи 5/8-дюймового свечного ключа.

СВЕЧА ЗАЖИГАНИЯ

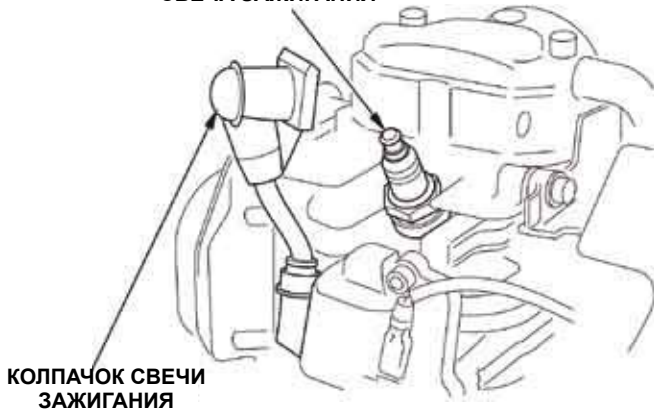

4. Осмотрите свечу зажигания. Замените свечу, если она повреждена, если уплотнительная шайба в плохом состоянии или изношен электрод.
5. Измерьте зазор между электродами свечи при помощи проволочного щупа. При необходимости откорректируйте зазор, осторожно подгибая боковой электрод. Зазор должен быть в пределах: 0,60-0,70 мм (0,024-0,028 дюйма)



6. Аккуратно установите свечу на место, закручивая рукой, чтобы исключить закручивание наперекос.
7. После того как свеча посажена на место, затяните ее 5/8-дюймовым свечным ключом до сжатия уплотнительной шайбы.
8. При установке новой свечи зажигания затяните ее еще на пол-оборота, когда сядет на место, чтобы сжать уплотнительную шайбу.
9. При повторной установке оригинальной свечи зажигания затяните ее на 1/8-1/4 оборота, после того как свеча села на место, чтобы сжать уплотнительное кольцо.

### ПРЕДУПРЕЖДЕНИЕ

*Неплотно поставленная на место свеча может привести к перегреву двигателя и его повреждению. Чрезмерное затягивание свечи зажигания может привести к повреждению резьбы в корпусе цилиндров.*

10. Прикрепите колпак свечи зажигания к свече.
11. Установите верхнюю крышку и надежно затяните 5 мм шестигранный болт ключом.

## ОХЛАЖДАЮЩИЕ РЕБРА

### Осмотр

1. Ослабьте 5 мм шестигранный болт, чтобы снять верхнюю крышку.
2. Отсоедините колпак свечи зажигания.
3. Проверьте охлаждающие ребра двигателя и при необходимости удалите грязь.

КОЛПАЧОК СВЕЧИ ЗАЖИГАНИЯ

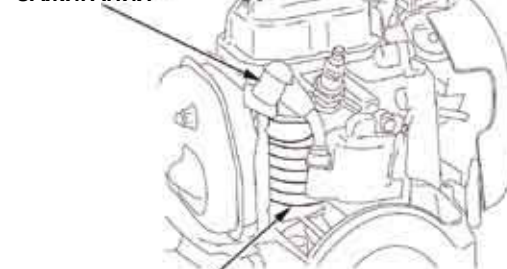

ОХЛАЖДАЮЩИЕ РЕБРА

4. Установите колпак свечи зажигания.
5. Установите верхнюю крышку и надежно затяните 5 мм шестигранный болт.

## ТОПЛИВНЫЙ ФИЛЬТР И ТОПЛИВНЫЙ БАК

### Осмотр топливного фильтра и чистка топливного бака

#### **⚠ ПРЕДОСТЕРЕЖЕНИЕ**

Бензин чрезвычайно огнеопасен и взрывоопасен, что может привести к ожогам или серьезному увечью во время дозаправки.

- Держите подальше источники тепла, искр и пламени.
- Проводите дозаправку только на открытом воздухе..
- Немедленно вытрите пролитое топливо.

1. Убедитесь, что крышка маслониливной горловины надежно затянута.
2. Снимите крышку топливониливной горловины и слейте топливо в соответствующий контейнер, наклонив двигатель в сторону топливониливной горловины.

#### КРЫШКА МАСЛОНИЛИВНОЙ ГОРЛОВИНЫ ДВИГАТЕЛЯ



3. Вытяните топливный фильтр через топливониливную горловину, зацепив черную топливную трубку куском проволоки, как например частично выпрямленный зажим листа "Чистка и осмотр искроулавливателя".
4. Проверьте топливный фильтр. Если топливный фильтр загрязнен, хорошо промойте его невоспламеняющимся растворителем (или с высокой точкой возгорания). Если топливный фильтр чрезмерно загрязнен, замените его.



5. Устраните остатки воды и грязь из топливного бака, промыв его невоспламеняющимся растворителем (или с высокой точкой возгорания).
6. Установите топливный фильтр в топливный бак и надежно затяните крышку топливониливной горловины.

## ИСКРОУЛАВЛИВАТЕЛЬ (применяемые типы)

В зависимости от типа двигателя, свечной искроулавливатель может быть стандартным компонентом или опцией. В некоторых местах эксплуатация двигателя без искроулавливателя является незаконной. Ознакомьтесь с местными законами и правилами. Искроулавливатель может быть предложен авторизованными сервисными дилерами компании Honda.

Обслуживание искроулавливателя необходимо осуществлять через каждые 100 часов работы, чтобы поддерживать его работоспособность.

При работе двигателя глушитель нагревается. Прежде чем производить обслуживание искроулавливателя, дайте ему остыть.

### GX25

#### Стандартный/ насосный тип:

#### Снятие искроулавливателя

1. Ослабьте 5 мм шестигранный болт, чтобы снять верхнюю крышку (см. стр. 11).
2. Удалите 4 мм винт искроулавливателя и снимите искроулавливатель с глушителя.

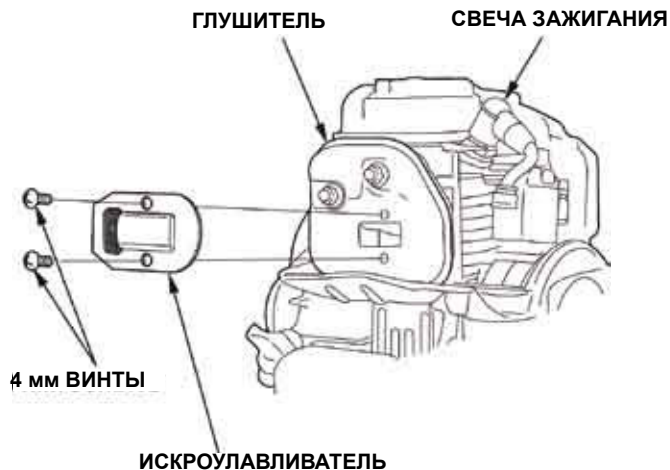

#### Чистка и осмотр искроулавливателя

1. Воспользуйтесь щеткой для удаления нагара с защитного экрана искроулавливателя. Будьте осторожны и не повредите защитный экран.

Искроулавливатель не должен содержать трещин и отверстий. Замените искроулавливатель, если он поврежден.

#### ЗАЩИТНЫЙ ЭКРАН ИСКРОУЛАВЛИВАТЕЛЯ

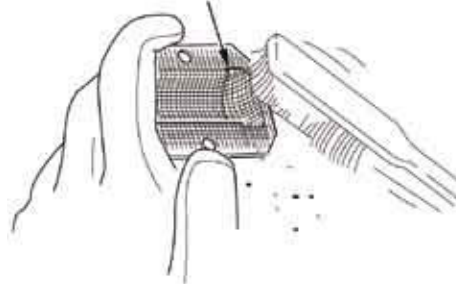

2. Установите искроулавливатель в порядке, обратном снятию.

При установке искроулавливателя его выходная часть должна быть направлена в противоположную сторону от свечи зажигания.

3. Установите верхнюю крышку и надежно затяните 5 мм шестигранный болт (см. стр. 11).

## Румпельный тип

### Снятие искроулавливателя

1. Ослабьте 5 мм шестигранный болт, чтобы снять верхнюю крышку (см. стр. 11).
2. Выкрутите 3 х 6 мм самонарезающие винты с искроулавливателя и снимите искроулавливатель с глушителя.

3 х 6 мм САМОНАРЕЗНОЙ ВИНТ



### Чистка и осмотр искроулавливателя

1. Воспользуйтесь щеткой для удаления нагара с защитного экрана искроулавливателя. Будьте осторожны и не повредите защитный экран.

Искроулавливатель не должен содержать трещин и отверстий. Замените искроулавливатель, если он поврежден.

ЗАЩИТНЫЙ ЭКРАН ИСКРОУЛАВЛИВАТЕЛЯ



2. Установите искроулавливатель в порядке, обратном снятию.
3. Установите верхнюю крышку и надежно затяните 5 мм шестигранный болт (см. стр. 11).

## GX35

### Стандартный тип:

### Снятие искроулавливателя

1. Ослабьте 5 мм шестигранный болт, чтобы снять верхнюю крышку (см. стр. 11).
2. Выкрутите 4 х 6 мм самонарезающие винты с искроуловителя и снимите искроуловитель и выхлопной фильтр с глушителя.



### Осмотр и чистка выхлопного фильтра

Прижмите выхлопной фильтр и слегка постучите по нему пальцем, чтобы удалить нагар. Не бейте слишком сильно. Выхлопной фильтр не должен содержать трещин и отверстий. Если он поврежден или чрезмерно загрязнен, следует отдать его на обслуживание вашему дилеру Honda.



### Чистка и осмотр искроулавливателя

1. Воспользуйтесь щеткой для удаления нагара с защитного экрана искроулавливателя. Будьте осторожны и не повредите защитный экран.

Искроулавливатель не должен содержать трещин и отверстий. Замените искроулавливатель, если он поврежден.

ЗАЩИТНЫЙ ЭКРАН ИСКРОУЛАВЛИВАТЕЛЯ

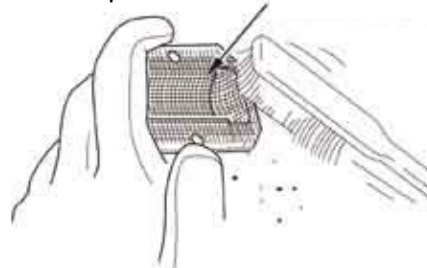

2. Установите выхлопной фильтр и искроулавливатель в порядке, обратном снятию.

При установке искроулавливателя его выходная часть должна быть направлена в противоположную сторону от свечи зажигания.

3. Установите верхнюю крышку и надежно затяните 5 мм шестигранный болт (см. стр. 11).

## Румпельный тип:

### Снятие искроулавливателя

1. Ослабьте 5 мм шестигранный болт, чтобы снять верхнюю крышку (см. стр. 11).
2. Выкрутите 4 х 6 мм самонарезающие винты с искроулавливателя и снимите искроулавливатель с глушителя.

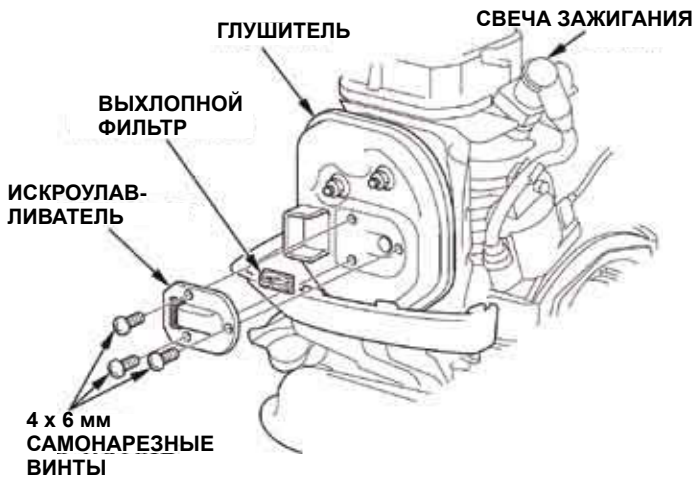

### Осмотр и чистка выхлопного фильтра

Прижмите выхлопной фильтр и слегка постучите по нему пальцем, чтобы удалить нагар. Не бейте слишком сильно. Выхлопной фильтр не должен содержать трещин и отверстий. Если он поврежден или чрезмерно загрязнен, следует отдать его на обслуживание вашему дилеру Honda.



### Чистка и осмотр искроулавливателя

1. Воспользуйтесь щеткой для удаления нагара с защитного экрана искроулавливателя. Будьте осторожны и не повредите защитный экран.

Искроулавливатель не должен содержать трещин и отверстий. Замените искроулавливатель, если он поврежден.

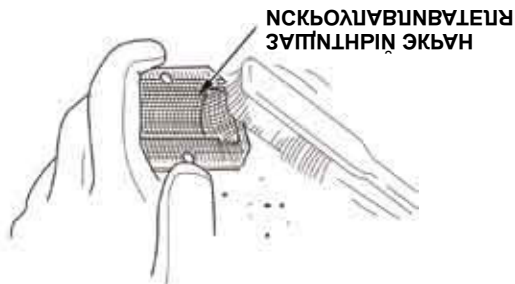

2. Установите выхлопной фильтр и искроулавливатель в порядке, обратном снятию.

При установке искроулавливателя его выходная часть должна быть направлена в противоположную сторону от свечи зажигания.

3. Установите верхнюю крышку и надежно затяните 5 мм шестигранный болт (см. стр. 11).

## ПОЛЕЗНЫЕ ПОДСКАЗКИ и СОВЕТЫ

### ХРАНЕНИЕ ДВИГАТЕЛЯ

#### Подготовка к хранению

Правильная подготовка к хранению имеет большое значение для поддержания безотказности двигателя и хорошего внешнего вида. Следующие шаги позволят снизить воздействие ржавчины и коррозии на работоспособность и внешний вид двигателя и облегчат запуск двигателя при очередном его использовании.

#### Очистка

Если двигатель работал, дайте ему остыть, по крайней мере, в течение получаса, прежде чем приступать к его чистке. Очистите внешние поверхности, при помощи тонкого слоя смазки защитите повреждения лакокрасочного покрытия и прочих покрытий, которые могут быть подвержены воздействию ржавчины.

### ПРЕДУПРЕЖДЕНИЕ

*Использование садового шланга или моечного оборудования, работающего под давлением, может способствовать попаданию воды в воздухоочиститель или в просвет глушителя. Вода в воздухоочистителе намочит воздушный фильтр, и, пройдя через воздушный фильтр или глушитель, может попасть в цилиндр, став причиной повреждения.*

#### Топливо

При хранении бензин окисляется и портится. Испорченный бензин является причиной затрудненного пуска, и он оставляет смолистый нагар, засоряющий топливную систему. Если бензин в двигателе испортится при хранении, может понадобиться карбюратор и другие компоненты топливной системы для обслуживания или замены.

Период времени, в течение которого бензин может оставаться в топливном баке и карбюраторе, не вызывая проблем в эксплуатации, будет зависеть от таких факторов, как свойства бензиновой смеси, температура хранения и степень заполненности топливного бака. Наличие воздуха в частично заполненном топливном баке способствует порче топлива. Слишком высокая температура хранения ускоряет порчу топлива. Проблемы, связанные с топливом, могут проявиться в течение нескольких месяцев или даже в течение меньшего периода, если бензин был несвежим при заполнении топливного бака.

На повреждение топливной системы или потерю его эксплуатационных качеств вследствие пренебрежительного отношения к процедуре подготовки двигателя к хранению не распространяется Ограниченная гарантия дистрибьютора.

Срок хранения топлива можно продлить путем добавления бензиновой присадки, специально разработанной для этой цели, или можно избежать проблем, связанных с порчей топлива, слив топливо из бака и карбюратора.

#### Добавка бензиновой присадки с целью продления срока годности при хранении

Перед добавкой бензиновой присадки заполните топливный бак свежим бензином. В случае если бак будет заполнен частично, воздух в баке будет ускорять порчу топлива при хранении. Если вы храните канистру с топливом для дозаправки, обеспечьте наличие только свежего бензина.

1. Добавляйте бензиновую присадку в соответствии с инструкцией производителя.
2. Добавив бензиновую присадку, дайте двигателю поработать вне помещения 10 минут, чтобы бензин с присадкой смог вытеснить бензин без присадки из карбюратора.
3. Выключите двигатель.

## Слив топлива из топливного бака и карбюратора

### **⚠ ПРЕДОСТЕРЕЖЕНИЕ**

Бензин чрезвычайно огнеопасен и взрывоопасен, что может привести к ожогам или серьезному увечью во время дозаправки.

- Держите подальше источники тепла, искр и пламени.
- Проводите дозаправку только на открытом воздухе..
- Немедленно вытрите пролитое топливо.

1. Убедитесь, что крышка маслониливной горловины надежно затянута.
2. Снимите крышку топливониливной горловины и слейте топливо в соответствующий контейнер, наклонив двигатель в сторону топливониливной горловины.
3. Несколько раз нажмите на грушу подкачки топлива, чтобы в возвратной трубке топлива не было топлива.
4. Снова наклоните двигатель в сторону топливониливной горловины, чтобы слить топливо.

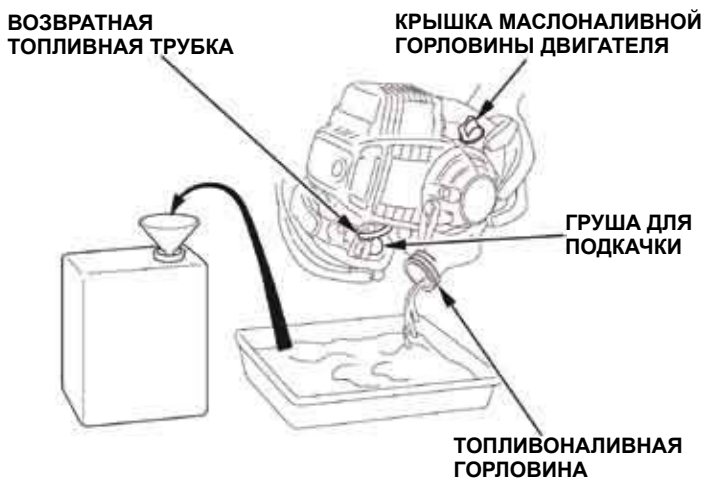

5. После того как топливо будет слито, надежно установите крышку горловины.

### **Моторное масло**

1. Замените моторное масло (см. стр. 9).
2. Ослабьте 5 мм шестигранный болт, чтобы снять верхнюю крышку (см. стр. 11).
3. Выкрутите свечу зажигания (см. стр. 11).
4. Нанесите несколько капель чистого моторного масла на цилиндр.
5. Временно установите верхнюю крышку.
6. Несколько раз потяните за рукоятку стартера, чтобы распределить масло в цилиндре.
7. Снимите верхнюю крышку, затем установите свечу зажигания.
8. Установите верхнюю крышку и надежно затяните 5 мм шестигранный болт (см. стр. 11).
9. Слегка потяните за рукоятку стартера до тех пор, пока не почувствуете сопротивление.

### **Предосторожности при хранении**

Если двигатель будет храниться с бензином в топливном баке и карбюраторе, очень важно уменьшить опасность воспламенения паров бензина. Выберите для хранения хорошо вентилируемое пространство, в отдалении от устройств, работающих с использованием пламени, таких как печь, водонагреватели или сушильные аппараты. Кроме того, избегайте хранения в местах, где находятся электроприборы, искрящие во время работы, или где эксплуатируется механизированный инструмент.

По возможности избегайте хранения в условиях высокой влажности, так как это способствует ржавлению и коррозии.

При хранении размещайте двигатель на ровной поверхности. Раскачивание, наклоны могут быть причиной течи топлива или масла.

Если двигатель и система выпуска газов находятся в охлажденном состоянии, накройте двигатель, чтобы оградить от пыли. Горячий двигатель или система выпуска газов могут воспламенить или расплавить некоторые материалы. Не пользуйтесь листами пластика для защиты двигателя от пыли.

Непористый материал, которым укрыт двигатель, является причиной скопления влаги вокруг двигателя, что способствует его ржавлению и коррозии.

### **Прекращение хранения**

Проверьте ваш двигатель, как указано в разделе **КОНТРОЛЬНЫЕ ПРОВЕРКИ ПЕРЕД ЭКСПЛУАТАЦИЕЙ** настоящего руководства (см. стр. 3).

Если при подготовке к хранению топливо было слито, заполните бак свежим бензином. Если вы храните канистру с топливом для дозаправки, обеспечьте наличие только свежего бензина. С течением времени бензин окисляется и теряет свои качества, что вызывает затрудненный запуск.

Если цилиндр изнутри был покрыт маслом во время подготовки к хранению, двигатель при запуске будет некоторое время дымить. Это нормальное явление.

### **ТРАНСПОРТИРОВКА**

Если двигатель работал, дайте ему остыть по крайней мере 15 минут перед загрузкой оборудования, приводимого в действие двигателем, на транспортное средство. Горячий двигатель и система выпуска газов могут вызвать у вас ожоги, воспламенить или поджечь некоторые материалы.

## ПРЕДУПРЕЖДЕНИЕ НЕПРЕДВИДЕННЫХ ПРОБЛЕМ

| ДВИГАТЕЛЬ НЕ ЗАПУСКАЕТСЯ   | Возможная причина   | Корректирующие действия   |
|--|---|---|
| 1. Проверьте элементы управления.  | Дроссель открыт.  | Передвиньте рычаг в положение CLOSED, если только двигатель не горячий.                                 |
|  | Выключатель двигателя в положении OFF. (на оборудовании).   | Переключите выключатель двигателя в положение ON.   |
| 2. Проверьте топливо.  | Топлива нет.  | Заправьте (стр. 8).   |
|  | Некачественное топливо; двигатель хранился без топливной присадки или без слива топлива, или был заправлен плохим топливом. | Слейте топливо из бака и карбюратора (стр. 15). Дозаправьте свежим бензином (стр. 8).                   |
| 3. Выньте и осмотрите свечу зажигания.   | Свеча с повреждениями, загрязнена или с неправильным зазором.   | Установите зазор или замените свечу зажигания (стр. 11).  |
|  | Свеча зажигания залита топливом (перелив топлива).  | Дайте свече зажигания высохнуть. После этого установите свечу зажигания и запустите двигатель (стр. 4). |
| 4. Доставьте двигатель к авторизованному сервисному дилеру компании Honda или обратитесь к заводской инструкции. | Топливный фильтр забит, неисправность карбюратора, неисправность зажигания, заело клапан и т.д.                             | Замените или почините неисправные компоненты при необходимости.   |

| ПОТЕРЯ МОЩНОСТИ ДВИГАТЕЛЯ  | Возможная причина   | Корректирующие действия   |
|--|---|---|
| 1. Проверьте воздушный фильтр.   | Элемент фильтра забит.  | Почистите или замените элемент фильтра (стр. 10).                               |
| 2. Проверьте топливо.  | Некачественное топливо; двигатель хранился без топливной присадки или без слива топлива, или был заправлен плохим топливом. | Слейте топливо из бака и карбюратора (стр. 15). Залейте свежий бензин (стр. 8). |
| 3. Доставьте двигатель к авторизованному сервисному дилеру компании Honda или обратитесь к заводской инструкции. | Топливный фильтр забит, неисправность карбюратора, неисправность зажигания, заело клапан и т.д.                             | При необходимости замените или отремонтируйте неисправные детали.               |

## ТЕХНИЧЕСКАЯ ИНФОРМАЦИЯ И ИНФОРМАЦИЯ ДЛЯ ПОТРЕБИТЕЛЯ

### ТЕХНИЧЕСКАЯ ИНФОРМАЦИЯ

**Размещение заводского номера**  
Запишите заводской (серийный) номер двигателя, тип и дату покупки на указанной ниже зоне. Эта информация понадобится вам при заказе запасных частей или при оформлении технических и гарантийных запросов.



Заводской (серийный) номер двигателя: \_\_\_\_\_ - \_\_\_\_\_

Тип двигателя: \_\_\_\_\_

Дата покупки: \_\_\_\_ / \_\_\_\_ / \_\_\_\_

### Рычажное управление

#### Стандартный/ румпельный тип:

Рычаг управления дросселем имеет крепления для соединения с тросом.

Снимите крышку воздушного фильтра (см. стр. 10), чтобы добраться до рычага управления дросселем и крепления троса.

Присоедините трос дросселя, как показано на рисунке.

Для регулировки троса кабеля следуйте инструкциями производителя оборудования.

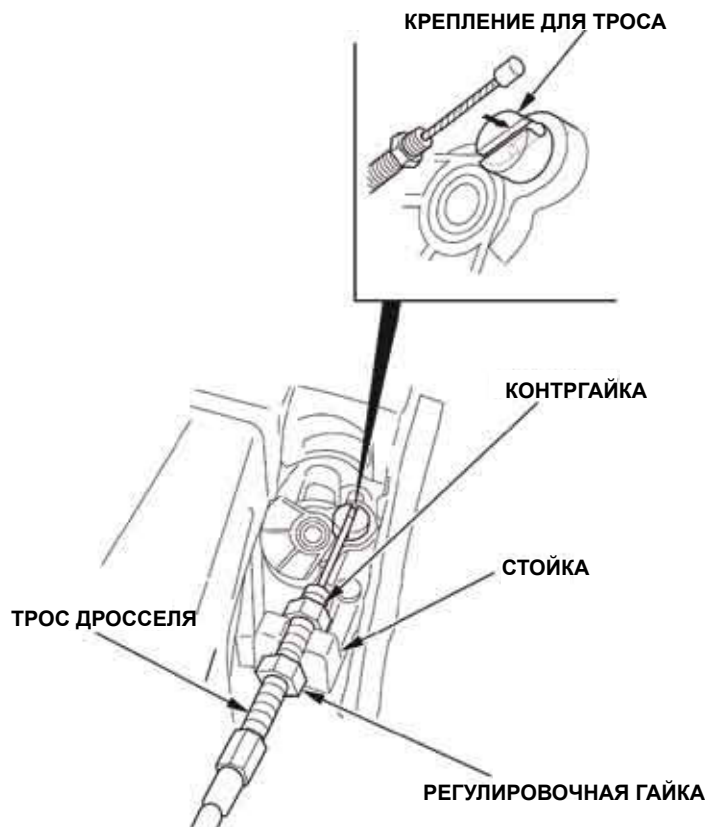



## Модификации карбюратора для высокогорной эксплуатации

На большой высоте обычная воздушно-топливная смесь карбюратора будет слишком богатой. Мощность двигателя снизится, а потребление топлива возрастет. Кроме того, переобогащенная смесь будет загрязнять свечу зажигания и являться причиной затрудненного запуска двигателя. Эксплуатация в высокогорных условиях, которые отличаются от тех, для которых такая эксплуатация разрешена, в течение длительного периода, может увеличить выброс отработанных газов.

Работу в высокогорных условиях можно улучшить, применяя специальную модификацию карбюратора. Если вы всегда эксплуатируете ваш двигатель на высоте более 1500 метров (5000 футов), приобретите у вашего сервисного дилера такую модификацию карбюратора. Этот двигатель при эксплуатации на большой высоте с модификацией карбюратора для высокогорных условий будет соответствовать любым требованиям по эмиссии в течение всего срока эксплуатации.

Даже со специальным карбюратором мощность двигателя снизится примерно на 3,5% на каждые 300 метров (1000 футов) увеличения высоты. Влияние высоты на мощность двигателя будет большим, если не использовать специальный карбюратор.

### **ПРЕДУПРЕЖДЕНИЕ**

*Если карбюратор модифицирован для эксплуатации в высокогорных условиях, воздушно-топливная смесь будет бедной для низких высот. Эксплуатация двигателя с модифицированным карбюратором на высотах ниже 1500 метров (5000 футов) может быть вызывать перегрев двигателя и привести к его серьезному повреждению. Для эксплуатации двигателя на низких высотах получите у вашего сервисного дилера карбюратор с исходными заводскими спецификациями.*

## Информация о системе контроля токсичности

### Источник эмиссии

В ходе сгорания образуется угарный газ, оксиды азота и углеводороды. Контроль за углеводородами и оксидами азота чрезвычайно важен, потому что при определенных условиях они реагируют в условиях солнечного освещения, образуя фотохимический смог. Угарный газ не вступает в такие реакции, однако является токсичным.

Honda применяет установки карбюраторов на бедную смесь и прочие конструкции, чтобы уменьшить эмиссию угарного газа, оксидов азота и углеводородов.

**Акты Калифорнии, США и спецификации ЕРА Канады о контроле над загрязнением воздуха и окружающей среды,** требованиям Калифорнии и Канады требуют, чтобы все производители обеспечивали наличие письменных инструкций, описывающих эксплуатацию и обслуживание систем снижения токсичности выхлопа.

Необходимо выполнять следующие рекомендации и методики, чтобы уровень эмиссии вашего двигателя Honda был в пределах установленных стандартов.

### Фальсификация и переделка

Фальсификация или модификация системы снижения эмиссии выхлопа может увеличить эмиссию до значений, превышающих допустимые пределы. К действиям, квалифицируемым как фальсификация, относятся:

- Снятие или переделка любого компонента системы впуска, топливной системы или системы выпуска отработанных газов.
- Переделка или снятие управляющего устройства или механизма настройки скорости, что приводит к работе двигателя вне пределов установленных параметров.

### Что еще может влиять на эмиссию

Если вы осведомлены о любом из приведенных признаков, доставьте двигатель к вашему сервисному дилеру для ремонта.

- Затрудненный запуск или двигатель глохнет после запуска.
- Неровная работа на холостом ходу.
- Пропуск зажигания или обратное зажигание под нагрузкой.
- Дожигание топлива (обратное зажигание).
- Черный дым выхлопа или повышенное потребление топлива.

### Заменяемые детали

Системы снижения токсичности выхлопа, разработанные для вашего двигателя и установленные на нем, сертифицированы на соответствие правилам о нормах эмиссии ЕРА, Калифорнии и Канады. Где бы вы ни производили обслуживание вашего двигателя, мы рекомендуем использовать только оригинальные части компании Honda. Эти оригинальные запасные части произведены в соответствии с теми же стандартами, что и части, установленные на двигателе, поэтому вы можете быть уверенными в их работоспособности. Использование сменных частей, которые не являются оригинальными ни по происхождению, ни по качеству, может снизить эффективность вашей системы снижения токсичности выхлопа.

Производитель для вторичного рынка несет ответственность за то, что такая деталь не будет оказывать неблагоприятное воздействие на результаты эмиссии. Производитель детали или тот, кто ее модифицирует, должны подтверждать, что использование детали не приведет к поломке двигателя при соблюдении норм эмиссии.

## Обслуживание

Следуйте графику обслуживания на странице 7. Помните, что этот

график предполагает, что ваш автомобиль будет использоваться по его назначению. Длительная эксплуатация с высокой нагрузкой или при высокой температуре либо применение в необычно влажных условиях потребует более частого обслуживания.

## Атмосферный индекс

Подвесным ярлыком/биркой, с указанным на нем атмосферным индексом, снабжаются двигатели, сертифицированные на соответствие эмиссионной долговечности на протяжении времени, в соответствии с требованиями Комитета по воздушным ресурсам Калифорнии.

Гистограмма предназначена для того, чтобы предоставить вам или нашему клиенту возможность сравнить эмиссию имеющихся в наличии двигателей. Чем ниже атмосферный индекс, тем меньше загрязнение.

Описание долговечности приведено для того, чтобы предоставить вам информацию об эмиссионно-безопасном сроке службы двигателя. Deskриптивный терм иллюстрирует период нормальной эксплуатации системы снижения эмиссии выхлопа двигателя. Для получения дополнительной информации обратитесь к *Гарантии системы снижения эмиссии выхлопа*.

| Deskриптивный терм | Соответствует сроку службы с нормальным уровнем эмиссии  |
|--------------------|--|
| Умеренный          | 50 часов [0-80 см <sup>3</sup> (0-80 куб. см) включительно]<br>125 часов [больше 80 см <sup>3</sup> (80 куб. см)]  |
| Средний            | 125 часов [0-80 см <sup>3</sup> (0-80 куб. см) включительно]<br>250 часов [больше 80 см <sup>3</sup> (80 куб. см)]   |
| Длительный         | 300 часов [0-80 см <sup>3</sup> (0-80 куб. см) включительно]<br>500 часов [больше 80 см <sup>3</sup> (80 куб. см)]<br>1000 часов [больше 225 см <sup>3</sup> (225 куб. см) и больше] |

Подвесной ярлык/бирка с данными об атмосферном индексе должен оставаться на двигателе до его продажи. Перед началом эксплуатации двигателя снимите подвесной ярлык.

## Технические характеристики

### GX25 (основные типы)

| Тип   | S3<br>(Стандартный)<br>(Без щитка бака)                              | W3<br>(насосный)        | T3<br>(румпельный)                          |
|---|--|-------------------------|---|
| Код описания силового оборудования              | GCART  |                         |   |
| Длина   | 192 мм<br>(7,6 дюйма)  | 247 мм<br>(9,7 дюйма)   | 192 мм<br>(7,6 дюйма)                       |
| Ширина  | 221 мм<br>(8,7 дюйма)  | 221 мм<br>(8,7 дюйма)   | 210 мм<br>(8,3 дюйма)                       |
| Высота  | 230 мм<br>(9,1 дюйма)  | 230 мм<br>(9,1 дюйма)   | 236 мм<br>(9,3 дюйма)                       |
| Масса незаправленного двигателя (без сцепления) | 2,78 кг<br>(6,13 фунта)  | 3,10 кг<br>(6,83 фунта) | 2,96 кг<br>(6,53 фунта)                     |
| Тип двигателя                                   | 4-тактный, верхний распределительный вал, одноцилиндровый            |                         |   |
| Рабочий объем [Внутр. диаметр × ход]            | 25 см <sup>3</sup> (1,5 куб. дюйма)<br>[35 × 26 мм (1,4 × 1,0 дюйм)] |                         |   |
| Макс. мощность                                  | 0,72 кВт при 7000 об./мин  |                         |   |
| Макс. крутящий момент                           | 1,0 Н·м<br>при 5000 об./мин  |                         |   |
| Вместимость моторного масла                     | 0,08 л (0,08 кварты США, 0,07 Имп. кварты)                           |                         |   |
| Вместимость топливного бака                     | 0,58 л (0,153 гал. США,<br>0,28 Имп. гал.)                           |                         | 0,57 л 10,151 гал. США,<br>0,125 Имп. гал.) |
| Расход топлива                                  | 0,54 л/н при 7000 об./мин  |                         |   |
| Система охлаждения                              | Принудительная воздушная   |                         |   |
| система зажигания                               | Транзисторная, индукторная   |                         |   |
| Вращение вала механизма отбора мощности (PTO)   | Против часовой стрелки   |                         |   |

### GX35 (основные типы)

| Тип   | S3<br>(Стандартный)<br>(Без щитка бака)                                  | T3<br>(румпельный)      | TR3<br>(румпельный)                         |
|---|--|-------------------------|---|
| Код описания силового оборудования              | GCAST  |                         |   |
| Длина   | 198 мм<br>(7,8 дюйма)  | 198 мм<br>(7,8 дюйма)   | 198 мм<br>(7,8 дюйма)                       |
| Ширина  | 234 мм<br>(9,2 дюйма)  | 243 мм<br>(9,6 дюйма)   | 243 мм<br>(9,6 дюйма)                       |
| Высота  | 240 мм<br>(9,4 дюйма)  | 242 мм<br>(9,5 дюйма)   | 242 мм<br>(9,5 дюйма)                       |
| Масса незаправленного двигателя (без сцепления) | 3,33 кг<br>(7,34 фунта)  | 3,52 кг<br>(7,76 фунта) | 3,52 кг<br>(7,76 фунта)                     |
| Тип двигателя                                   | 4-тактный, верхний распределительный вал, одноцилиндровый                |                         |   |
| Рабочий объем [Внутр. диаметр × ход]            | 35,8 см <sup>3</sup> (2,18 куб. дюйма)<br>[39 × 30 мм (1,5 × 1,2 дюйма)] |                         |   |
| Макс. мощность                                  | 1,0 кВт при 7000 об./мин   |                         |   |
| Макс. крутящий момент                           | 1,6 Н·м<br>при 5 500 об./мин   |                         |   |
| Вместимость моторного масла                     | 0,10 л (0,11 кварты США, 0,09 Имп. кварты)                               |                         |   |
| Вместимость топливного бака                     | 0,63 л 0,166 гал. США,<br>0,139 Имп. гал.)                               |                         | 0,70 л (0,185 гал. США,<br>0,154 Имп. гал.) |
| Расход топлива                                  | 0,71 л/н при 7000 об./мин  |                         |   |
| Система охлаждения                              | Принудительная воздушная   |                         |   |
| система зажигания                               | Транзисторная, индукторная   |                         |   |
| Вращение вала механизма отбора мощности (PTO)   | Против часовой стрелки   |                         |   |

## Параметры настройки

| ПАРАМЕТР                        | ЗНАЧЕНИЕ  | РАСПИСАНИЕ                                 |
|---------------------------------|---|--|
| Зазор свечи зажигания           | 0,60-0,70 мм<br>(0,024-0,028 дюйма)               | См. стр.: 11                               |
| Частота вращения холостого хода | 3100±200 об./мин                                  | Обращайтесь к авторизованному дилеру Honda |
| Зазор клапана (холодный)        | Внутр.: 0,08 ± 0,02 мм<br>Наружн.: 0,11 ± 0,02 мм |  |
| Другие спецификации             | Никакие другие регулировки не требуются.          |  |

## Быстрая справка

|                 |  |   |
|-----------------|--|---|
| Топливо         | Неэтилированный бензин (см. стр. 8)  |   |
|                 | США  | Октановое число 86 или выше                   |
|                 | За исключением США   | Исследовательское октановое число 91 или выше |
|                 | США  | Октановое число 86 или выше                   |
| Моторное масло  | SAE 10W-30, API SJ или позднее, общего назначения.<br>См. страницу 8.  |   |
| Свеча зажигания | CM5H (NGK)<br>CMR5H (NGK)  |   |
| Обслуживание    | Перед каждым использованием:   |   |
|                 | <ul style="list-style-type: none"> <li>Проверьте уровень моторного масла. См. страницу 9.</li> <li>Проверьте воздушный фильтр. См. страницу 10.</li> </ul> |   |
|                 | Первые 10 часов:<br>Заменить моторное масло. См. страницу 9.   |   |
|                 | Последующее:<br>Обратиться к графику обслуживания на странице 7.   |   |

## Электрические схемы

### Стандартный/ румпельный тип:

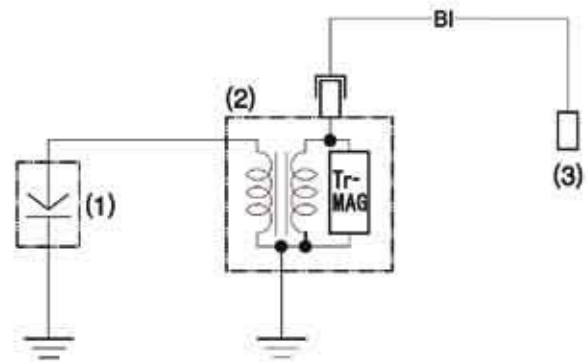

### Насосный тип:

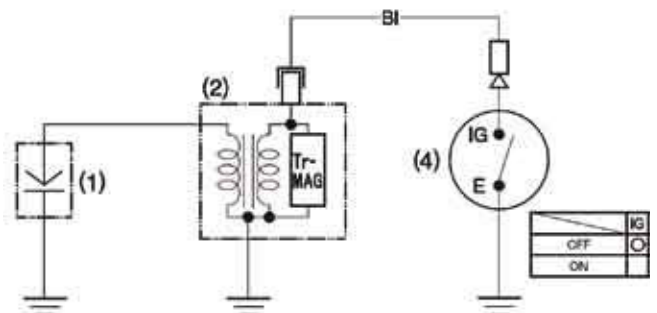

- (1) СВЕЧА ЗАЖИГАНИЯ
- (2) КАТУШКА ЗАЖИГАНИЯ
- (3) Выключатель двигателя на оборудовании, приводится в действие двигателем.
- (4) ВЫКЛЮЧАТЕЛЬ ДВИГАТЕЛЯ

|    |        |
|----|--------|
| BI | Черный |
|----|--------|

## ИНФОРМАЦИЯ ДЛЯ ПОТРЕБИТЕЛЕЙ

### Информация о местонахождении дистрибьютора/дилера

#### США, Пуэрто-Рико и Виргинские острова США:

Позвоните по номеру: (800) 426-7701

или посетите наш веб-сайт: [www.honda-engines.com](http://www.honda-engines.com)

#### Канада:

Позвоните по номеру: (888) 9HONDA9

или посетите наш веб-сайт: [www.honda.ca](http://www.honda.ca)

#### Европа:

посетите наш веб-сайт: <http://www.honda-engines-eu.com>

### Информация о Службе работы с покупателями

Персонал сервисной дилерской сети хорошо обучен. Каждый из них может ответить на любой интересующий вас вопрос. Если вы столкнулись с проблемой, которую ваш дилер не смог решить, чтобы удовлетворить вас, пожалуйста, обсудите ее с руководством дилерской сети. Менеджер по сервису, генеральный менеджер или владелец смогут помочь вам. Так решаются почти все проблемы.

#### США, Пуэрто-Рико и Виргинские острова США:

Если вы не удовлетворены решением руководства дилерской сети, пожалуйста, свяжитесь с региональным дистрибьютором двигателей компании Honda.

Если вы, все еще не удовлетворены после общения с региональным дистрибьютором двигателей, вы можете связаться с указанным офисом компании Honda.

#### Другие регионы:

Если вы не удовлетворены решением руководства дилерской сети, пожалуйста, свяжитесь с указанным офисом компании Honda.

#### (Офис компании Honda)

Отправляя нам письмо, или пытаясь позвонить, пожалуйста, предоставьте следующую информацию:

- Наименование производителя оборудования и номер модели, на которой установлен двигатель
- Модель двигателя, заводской (серийный) номер и тип (см. стр. 16)
- Наименование дилера, продавшего двигатель
- Наименование, адрес и контактное лицо дилера, который обслуживает ваш двигатель
- Дата покупки
- Ваше имя, адрес, номер телефона
- Подробное описание проблемы

#### США, Пуэрто-Рико и Виргинские острова США:

##### American Honda Motor Co., Inc.

Power Equipment Division

Customer Relations Office

4900 Marconi Drive

Alpharetta, GA 30005-8847

Телефон: (770) 497-6400, 8:30 - 20:00 EST

#### Канада:

##### Honda Canada, Inc.

715 Milner Avenue

Toronto, ON

M1B 2K8

Телефон: (888) 9HONDA9 Без пошлины

(888) 946-6329

Английский: (416) 299-3400 Local Toronto dialing area

Французский: (416) 287-4776 Local Toronto dialing area

Факсимильная

связь: (877) 939-0909

(416) 287-4776 Local Toronto dialing area

#### Европа:

##### Honda Europe NV.

European Engine Center

<http://www.honda-engines-eu.com>

#### Другие регионы:

Пожалуйста, для получения помощи свяжитесь с дистрибьютором компании Honda в вашем регионе.

**HONDA**  
The Power of Dreams