

LAVABI FREESTANDING *FREESTANDING SINKS*

INTROVERSO

_2016

design

Paolo

Ulian

Modello e design registrato, brevetto depositato
Registered model and design, patent filed

La forma dentro la forma è stata l'idea che ha accompagnato sin dall'inizio il progetto Introverso di Paolo Ulian per antoniolupi. Un progetto nato osservando la lavorazione di sbizzo delle sculture di marmo, in cui la forma tridimensionale è delineata da una serie regolare di tagli gestiti da una macchina a controllo numerico. Si vengono in questo modo a formare sottili lamelle di marmo, i cui bordi esterni una volta spezzati, svelano la scultura grezza celata al suo interno. Stesso concetto e medesima lavorazione sono declinate nella realizzazione del lavabo Introverso: un blocco di marmo bianco Carrara, tornito e alleggerito da una serie di tagli che lasciano intravedere la sua anima interna, la forma dentro la forma.

Il blocco di marmo perde il suo aspetto monolitico e si trasforma in qualcosa di etereo, trasparente, che racchiude un'anima segreta. Anima che può rimanervi nascosta, lasciandosi intravedere dai sottili giochi di luce, o può essere lentamente svelata spezzando i bordi delle lamelle.

The shape within the form was the idea that accompanied from the very beginning the project by Paolo Ulian for antoniolupi. A project born by observing the first rough draft by machine of marble sculptures, in which the three-dimensional shape is outlined by a regular series of cuts managed by a numerical controlled machine. Thin strips of marble are formed, whose outer edges once broken, reveal the raw sculpture concealed inside.

The same concept and process are used in the realization of the Introverso sink: a white Carrara marble block, machined and lightened by a series of cuts that reveal its internal core, the shape inside the shape. The marble block loses its monolithic appearance and is transformed into something ethereal, transparent, enclosing a core secret. A soul that can remain hidden, leaving a glimpse of the subtle play of light, or it may be slowly unveiled by breaking the edges of the blades.





LAVABI FREESTANDING
FREESTANDING SINKS

INTROVERSO

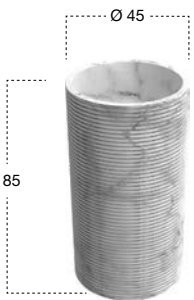

H	Ø	art.	
85	45	INTROVERSO3	Marmo Carrara

Lavabo da terra in pietra con scarico a pavimento, completo di piletta con scarico libero, sifone e tubo flessibile.
Peso lavabo: 223 kg ca.

*Freestanding stone sink with floor drainage complete with open plug, siphon and flexible hose.
Sink weight: 223 kg approx*

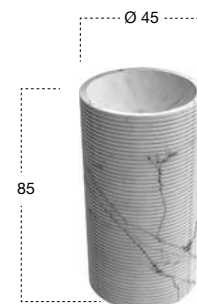

	H	Ø	art.
Marmo Carrara	85	45	INTROVERSO2

Lavabo da terra in pietra con scarico a pavimento, completo di piletta con scarico libero, sifone e tubo flessibile.

Peso lavabo: 223 kg ca.

*Freestanding stone sink with floor drainage complete with open plug, siphon and flexible hose.
Sink weight: 223 kg approx.*

INTROVERSO

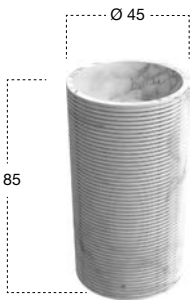

H	Ø	art.	
85	45	INTROVERSO1	Marmo Carrara

Lavabo da terra in pietra con scarico a pavimento, completo di piletta con scarico libero, sifone e tubo flessibile.
Peso lavabo: 223 kg ca.

*Freestanding stone sink with floor drainage complete with open plug, siphon and flexible hose.
Sink weight: 223 kg approx*



LAVABI FREESTANDING
FREESTANDING SINKS





LAVABI FREESTANDING
FREESTANDING SINKS

CONTROVERSO

_2017

design

Paolo

Ulian

Modello e design registrato, brevetto depositato
Registered model and design, patent filed

La tecnologia incontra la natura, l'evoluzione mantiene viva la memoria, il progetto permette di raccontare una storia. La forma viene generata per sottrazione come in una scultura, antica e contemporanea allo stesso tempo. Controverso nasce dal pensiero, dall'azione e trasforma il prodotto in esperienza. Un blocco di marmo viene solcato dalle fresature della macchina e poi interpretato dalla mano dell'uomo per dare vita a forme diverse.

Una proposta che nasce dal rispetto per la natura condiviso da Paolo Ulian e antoniolupi, un percorso sul marmo declinato in diverse collezioni che si inseriscono nel solco tracciato dai maestri che da sempre hanno interpretato questo materiale nobile.

Controverso è un monolite in marmo dalla forma stereometrica, squadrata, che viene lavorato per far esplodere tutta la sua forza intrinseca. Un gesto forte e delicato allo stesso tempo, un'interpretazione dell'atto creativo che incontra la produzione, un lavabo che trova posto in ambienti contemporanei ma anche in contesti diversi.

Technology meets nature, evolution keeps memory alive, the project allows you to tell a story. The form is generated by subtraction as in a sculpture, ancient and contemporary at the same time. Controverso springs from a thought, from action and transforms the product into an experience. A marble block is crossed by the milling machine and then interpreted by man to create different shapes.

A proposal that comes from respect for nature shared by Paolo Ulian and antoniolupi, a path with marble in different collections that fit into a path traced by masters that have always interpreted this noble material.

Controverso is a marble monolith of geometrical shape, squared, which is processed to detonate all its inherent strength. A strong and delicate gesture at the same time, an interpretation of the creative act that meets production, a sink that fits into contemporary environments but also in different contexts.





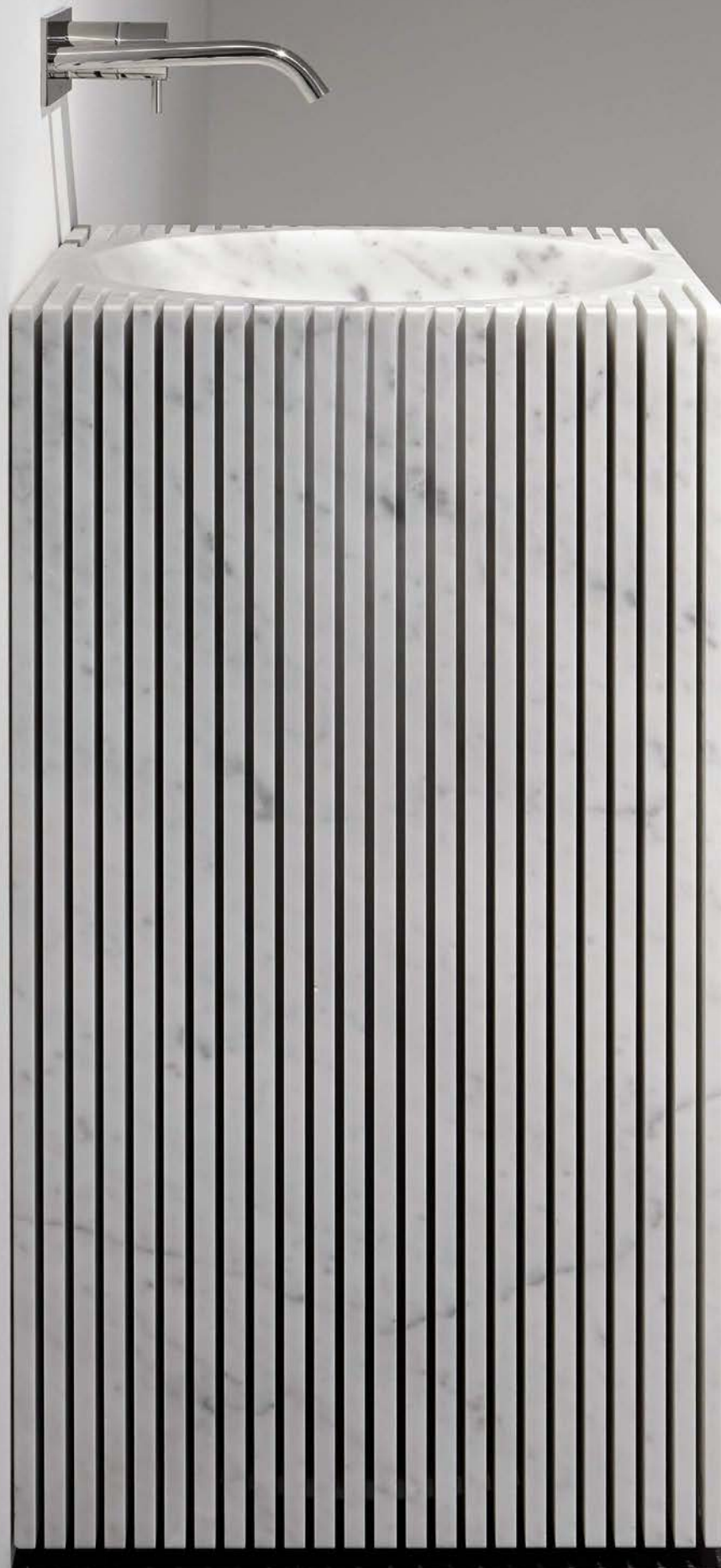



LAVABI FREESTANDING
FREESTANDING SINKS





LAVABI FREESTANDING
FREESTANDING SINKS

CONTROVERSO

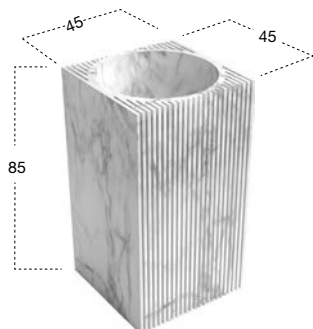

H	P	L	art.	
85	45	45	CONTROVERSO	Marmo Carrara

Lavabo da terra in pietra con scarico a pavimento, completo di piletta con scarico libero, sifone e tubo flessibile.
Peso lavabo: 361 kg ca.

*Freestanding stone sink with floor drainage complete with open plug, siphon and flexible hose.
Sink weight: 361 kg approx.*



LAVABI FREESTANDING
FREESTANDING SINKS





LAVABI FREESTANDING
FREESTANDING SINKS

PIXEL

_2016

design

Paolo

Ulian

Modello e design registrato, brevetto depositato
Registered model and design, patent filed

Dalla materia più antica all'illusione di dare forma all'immateriale, dalla tradizione scultorea del "tutto tondo" alla suddivisione in piccole parti delle superfici per dar vita a un volume che è espressione della "sottrazione" di tanti piccoli punti. Il nome dice tutto: un pixel è un elemento puntiforme che compone un'immagine digitale, è insomma l'elemento più piccolo che la costituisce. La scomposizione in singoli pixel della superficie, una sorta di mosaico tridimensionale, conferisce un aspetto inedito al lavabo in marmo Pixel. Una forma che nasce per sottrazione, un'idea dell'uomo che prende vita grazie all'impiego della macchina e viene poi definita nel suo aspetto finale ancora attraverso le scelte dell'uomo.

Tradizione e tecnologia si incontrano in una forma unitaria scomposta, sezionata, solcata da un reticolo ortogonale, un volume cilindrico sul quale la macchina ha tracciato un segno netto e preciso secondo un progetto che lascia aperte infinite possibilità compositive, un lavabo freestanding che cambia continuamente volto perché eliminando i tasselli l'immaginazione prende forma, l'immagine si rivela, l'essenza viene alla luce. Luci e ombre, profondità e rilievi, accostamenti e lontananze, connessioni e isolamenti. Il gioco dei pixel che formano il lavabo è tutto orientato sulla consequenzialità, sulla prossimità, sul decoro che nasce dalla materia stessa. Un gesto, quello della sottrazione, che rivela la forma, che permette di personalizzare il volume, che amplifica la concezione tridimensionale del progetto. Pixel è sottrarre per comporre.

From the oldest material to the illusion of shaping the immaterial, from the sculptural tradition of the "well-rounded" shapes to the division in small parts of the surface to create a volume that is an expression of the "subtraction" of many small pieces. The name says it all: a pixel is a point-like element that makes up a digital image, in fact, it is the smallest element that constitutes it. The breakdown in individual pixels of the surface, a kind of three-dimensional mosaic, gives an unprecedented look at the marble sink Pixel. Shape is created by subtraction, man's idea that comes to life through the use of the machine that is then defined in the end again through man's choices. Tradition meets technology in a decomposed standardized form, sectioned, intersected by an orthogonal lattice, a cylindrical volume on which the machine has mapped out a clear and definite sign according to a project that leaves open endless possibilities of composition. A freestanding ever-changing sink due to the elimination of pieces imagination can take shape, the image is revealed, the essence comes to light. Lights and shadows, depth and reliefs, combinations and distances, connections and insulation. The pixel game that forms the basin is completely oriented on consequentality, on proximity, on decorum that comes from the material itself. A gesture, that of subtraction, revealing the shape, which allows you to customize the volume, and which amplifies the three-dimensional design of the project. Pixel is subtraction to compose.





LAVABI FREESTANDING
FREESTANDING SINKS

PIXEL

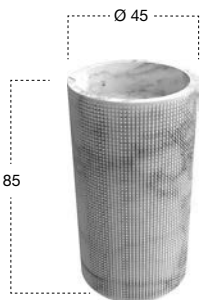

H	Ø	art.
85	45	PIXEL

Marmo Carrara

Lavabo da terra in pietra con scarico a pavimento, completo di piletta con scarico libero, sifone e tubo flessibile.
Peso lavabo: 177 kg ca.

*Freestanding stone sink with floor drainage complete with open plug, siphon and flexible hose.
Sink weight: 177 kg approx.*



LAVABI FREESTANDING
FREESTANDING SINKS

INTRECCIO

_2018

design
Paolo
Ulian



Un cesto di vimini, un fiore dalla corolla ad anelli, una stella filante che grazie a un soffio leggero rivela una magia inaspettata. Il lavoro dell'uomo incontra la natura per dar vita a Intreccio, il lavabo freestanding interamente realizzato in marmo, che gioca sul rapporto tra leggerezza del segno e la solidità del materiale utilizzato, sull'equilibrio tra un artificio sofisticato e una forma apparentemente naturale. Intreccio rappresenta la naturale evoluzione del percorso intrapreso più di un anno fa da antoniolupi e Paolo Ulian per indagare il rapporto tra un materiale antico e nuove tecniche di lavorazione. Iconico come i precedenti lavabi della collezione, dinamico, per la particolare geometria dei layer concentrici che vengono sfalsati quando vengono sovrapposti procedendo verso l'alto così da determinare un gioco di chiaroscuri e pieni e vuoti ottenuto unicamente dalla variazione della luce sulle forme concave o convesse. Intreccio nasce infatti da un blocco di marmo sul quale sono stati ottimizzati i tagli per ricavare tutte le parti necessarie a dar vita a un volume tridimensionale. Le tecnologie di lavorazione a controllo numerico hanno permesso di ottenere forme curvilinee e sottili, leggere quasi come se fossero di un altro materiale e non di marmo. Con Intreccio la ricerca di antoniolupi indaga un tema tanto caro all'azienda che è quello del risparmio delle risorse e dei materiali. Un unico blocco di marmo viene tagliato in 4 dai quali vengono ricavati 4 lavabi. Gli anelli che compongono Intreccio sono concentrici perché devono essere ricavati uno dentro l'altro dal blocco di marmo riducendo drasticamente gli scarti prodotti dal taglio. Senza dimenticare la leggerezza perché da sempre il peso è un fattore rilevante nella realizzazione di manufatti in marmo. Intreccio pesa "solo" 55 kg. Leggerezza, tecnologia che diventa espressione estetica e risparmio di materiale sintetizzano al meglio un progetto di grande impatto, un elemento attorno al quale dar vita a una composizione dell'ambiente bagno elegante e contemporanea.

A wicker basket, a flower with a ringed corolla, a streamlined star that, thanks to a light breath, reveals an unexpected magic. The work of man meets nature to give life to Intreccio, the freestanding washbasin entirely made of marble, which plays on the relationship between lightness and solidity of the material used, on the balance between a sophisticated piece and an apparently natural form. Intreccio represents the natural evolution of the path undertaken more than a year ago by antoniolupi and Paolo Ulian, to investigate the relationship between an ancient material and new processing techniques. Iconic like the previous washbasins of the collection, dynamic, for the particular geometry of the concentric layers that are staggered when they are overlapped proceeding upwards, so as to determine a play of light and dark and full and empty obtained only by the variation of light on concave or convex shapes. In fact, Intreccio is born from a block of marble on which the cuts have been optimized to obtain all the parts necessary to create a three-dimensional volume. The numerical control machining technologies have allowed to obtain curvilinear and thin shapes, light, almost as if they were of another material and not of marble. With Intreccio, the research of antoniolupi further investigates a topic that is of saving resources and materials. A single block of marble is divided into 4 from which 4 washbasins are made. The rings that make up Intreccio are concentric because they have to be obtained one inside the other from the block of marble drastically reducing the waste produced by the cut. Without forgetting lightness because weight has always been a significant factor in the production of marble products. Intreccio weighs "only" 55 kg. Lightness, technology that becomes an aesthetic expression and material savings summarize at best a project of great impact, an element which gives life to a composition of the elegant and contemporary bathroom.

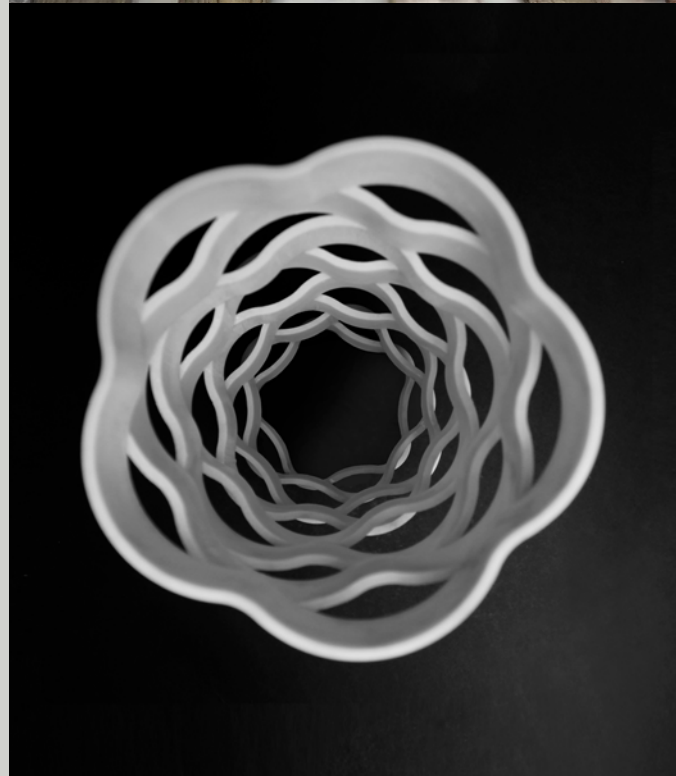



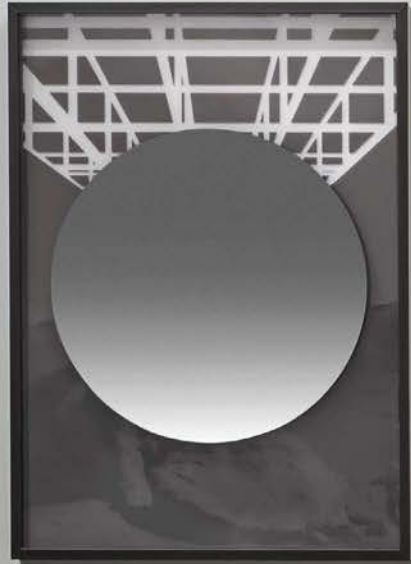

LAVABI FREESTANDING
FREESTANDING SINKS



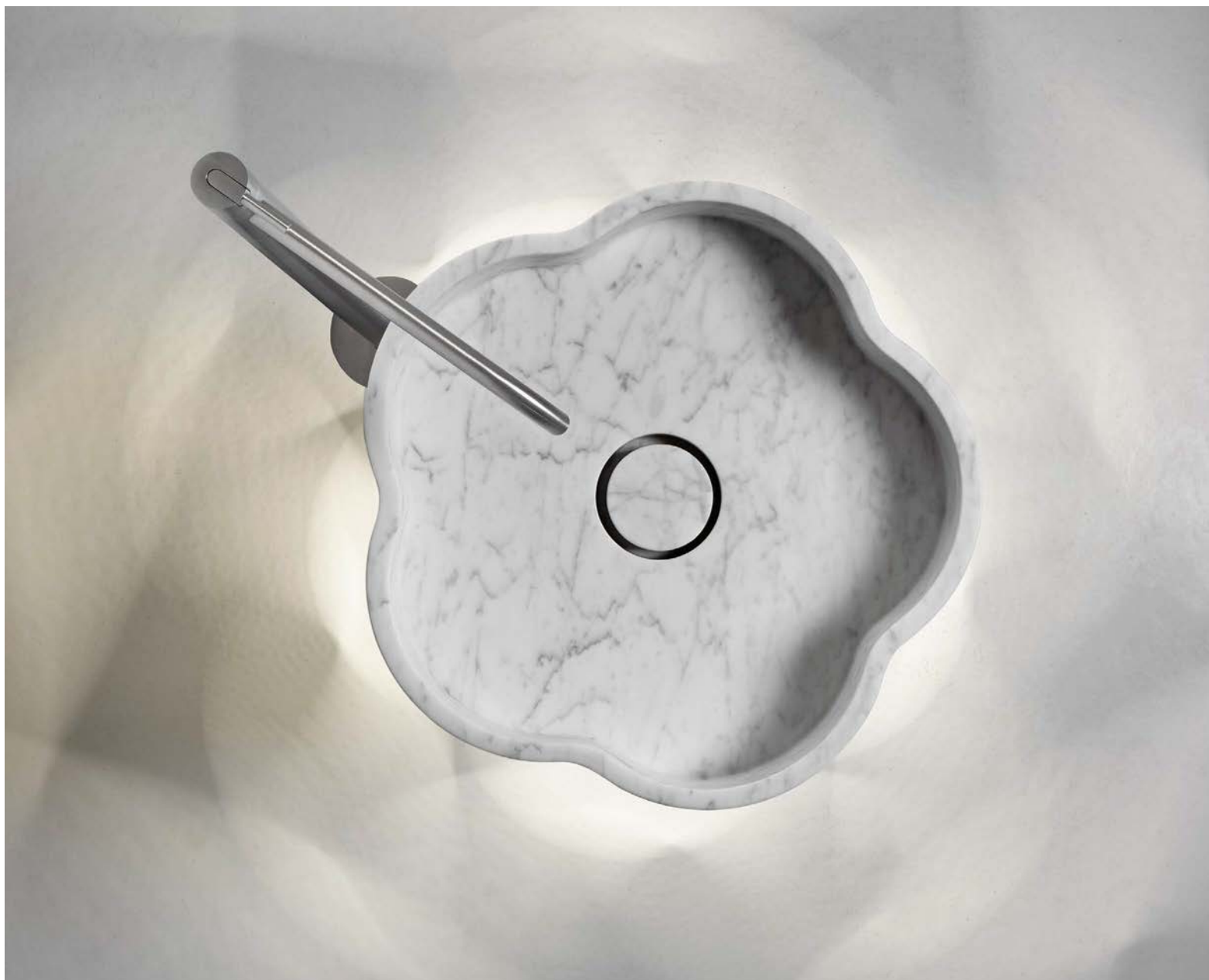

LAVABI FREESTANDING
FREESTANDING SINKS

	H	Ø	art.	art.
Marmo Carrara	85	47,5	INTRECCIO	INTRECCIOL Con illuminazione a led / With led lighting

Lavabo da terra in pietra con scarico a pavimento, con o senza illuminazione a led, completo di piletta con scarico libero, sifone e tubo rigido.
Peso lavabo: 55 kg ca.

*Freestanding stone sink with floor drainage, with or without led lighting, complete with open plug, siphon and rigid tube.
Sink weight: 55 kg approx.*

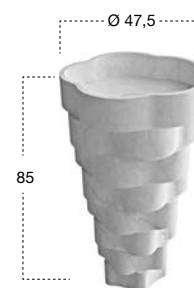





Composizione decorativa composta da 7 anelli in marmo di Carraraw
Decorative composition of 7 rings in Carrara marble.

LAVABI FREESTANDING
FREESTANDING SINKS

AGO

_2016

design
Mario
Ferrarini

Una forma pulita, fluida e iconica, quasi organica, naturale. Impreziosito dalla purezza della pietra, in due versioni bianca o nera, (bianco di Carrara o nero Marquinia) Ago è l'essenza del lavabo freestanding nella sua declinazione più "morbida", quasi sensuale. Elegante e minimale, ma sinuoso nella curva che raccorda il bacile alla colonna, Ago si colloca splendidamente in qualsiasi ambientazione, da quella più moderna, a quella più classica, improntando in maniera discreta tutto l'ambiente.

A clean, fluid and iconic shape, almost organic, natural. Embellished by the purity of stone, in two versions white or black (Carrara white or nero Marquinia) Ago is the essence of a freestanding sink in its more "soft", almost sensual declination. Elegant and minimal, but sinuous in the curve that connects the basin to the column, Ago fits beautifully into any setting, from the most modern, to the most classic, discreetly shaping the whole environment.



LAVABI FREESTANDING
FREESTANDING SINKS





Nero Marquinia

LAVABI FREESTANDING
FREESTANDING SINKS

	H	Ø	art.
Marmo Carrara / Nero Marquinia	85	50	AG0185

Lavabo da terra in pietra con scarico a pavimento, completo di piletta con scarico libero, sifone e tubo flessibile.

Peso lavabo: 57 kg ca.

*Freestanding stone sink with floor drainage complete with open plug, siphon and flexible hose.
Sink weight: 57 kg approx.*

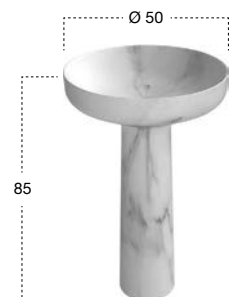

TENDER

_2004

design
Carlo
Colombo



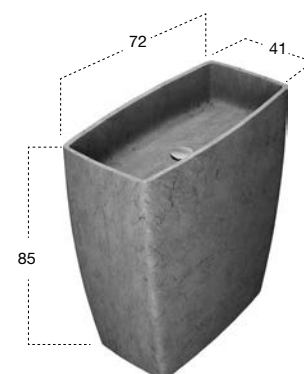

	H	P	L	art.
Pietra Stone Grey	85	41	72	TENDERSG

Lavabo da terra in pietra con scarico a pavimento, completo di piletta con scarico libero, sifone e tubo flessibile.

Peso lavabo: 300 kg ca.

*Freestanding stone sink with floor drainage complete with open plug, siphon and flexible hose.
Sink weight: 300 kg approx.*

RILIEVO

_2016

design
Carlo
Colombo

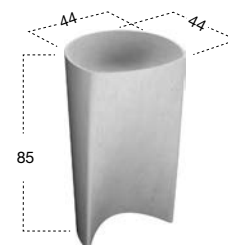

LAVABI FREESTANDING
FREESTANDING SINKS

	H	P	L	art.
Pietra Luna	85	44	44	RILIEVO

Lavabo da terra in pietra con scarico a pavimento, completo di piletta con scarico libero, sifone e tubo flessibile.

Peso lavabo: 170 kg ca.

*Freestanding stone sink with floor drainage complete with open plug, siphon and flexible hose.
Sink weight: 170 kg approx.*

BARREL

2003

design
Carlo
Colombo



Nero Marquina



Pietra Luna

Le forme bombate, l'immagine che rimanda all'archetipo del barile di legno, la figura massiccia, imponente, iconica nel suo sviluppo a tutto tondo e nella superficie perfettamente levigata. Occupa lo spazio imponendo fin da subito una gerarchia precisa a tutta la composizione, catturando il centro della scena. Nella sua versione originale accoglie alcolici, che preserva a lungo proteggendoli. Come lavabo invece è l'acqua a essere contenuta, non conservata, al suo interno. Barrel attua una trasposizione di funzione all'interno dello spazio domestico, mantenendo i caratteri di un'immagine amica con le sue forme bombate con la base ridotta a dare stabilità e a definire l'appoggio a terra del "barile". Disponibile in pietra o Cristalplant.

Rounded shapes, the image that points to the archetype of the wooden barrel, the massive figure, impressive, iconic in its all-round development and a perfectly smooth surface.

It occupies the space imposing immediately a precise hierarchy to the entire composition, capturing center stage. In its original version it held alcohol and preserved it for a long time protecting it. As washbasin instead the water is to be contained, not conserved, in its interior. Barrel implements a transposition function within the domestic space, maintaining the character of a pleasing picture rounded form with the reduced base to provide stability and support on the ground to define the "barrel". Available in stone or Cristalplant.

LAVABI FREESTANDING
FREESTANDING SINKS

	H	Ø	art.
Pietra Luna / Nero Marquina	85	65	BARREL

Lavabo da terra in pietra con scarico a pavimento, completo di piletta con scarico libero, sifone e tubo flessibile.

Peso lavabo: 320 kg ca.

*Freestanding stone sink with floor drainage complete with open plug, siphon and flexible hose.
Sink weight: 320 kg approx.*

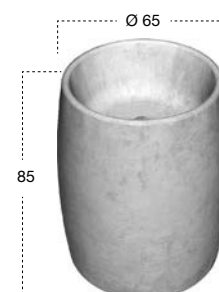

DIERESI

_2012

design
Carlo
Colombo





Scultoreo nella sua asimmetria pronunciata, dinamico grazie alla continuità tra base e bacino che si sviluppano secondo tracce diagonali, iconico nel suo “chiudersi” per poi “riaprirsi”. La base si stringe salendo verso l’alto, il bacino si allarga dalla dimensione minima in cui la incontra fino alla sommità. Il gioco di pieni e vuoti, di proporzioni inedite genera una sensazione di disequilibrio che è propria degli elementi naturali, cresciuti senza che l’uomo ne abbia in qualche modo definito regole precise e moduli da rispettare. Dieresi addolcisce i tratti diagonali con le linee morbide degli spigoli, con la continuità dei raccordi tra le linee convergenti, concentra le forze nel punto di contatto fra i due volumi principali e le fa esplodere allargandosi per accogliere l’acqua.

Sculptural in its pronounced asymmetry, dynamic thanks to the continuity between the base and the basin that develop along diagonal tracks, iconic when it “closes” and then “re-opens”. The base narrows going up to the top, the basin broadens. The solids and voids, of unprecedented proportions generates a feeling of imbalance which is characteristic of the natural elements. Dieresi sweetens the diagonal strokes with the soft lines of the edges, with the continuity of the connections between the converging lines, it focuses the forces at the contact point between the two main volumes and detonates, widening to accommodate the water.

LAVABI FREESTANDING
FREESTANDING SINKS

	H	P	L	art.
Marmo di Carrara	85	60	60	DIERESI

Lavabo da terra in pietra con scarico a pavimento, completo di piletta con scarico libero, sifone e tubo flessibile.

Peso lavabo: 190 kg ca.

*Freestanding stone sink with floor drainage complete with open plug, siphon and flexible hose.
Sink weight: 190 kg approx.*



PIPA

_2010

design
Carlo
Colombo





Marmo Carrara

Volumi importanti, perfetta continuità delle forme che rimandano a quelle di una pipa per la contrapposizione di un blocco importante orizzontale innestato su un fusto verticale. Un monolite dalla forma irregolare, un lavabo asimmetrico che sembra sfidare la forza di gravità con uno sbalzo molto pronunciato che si lancia nel vuoto. Un bacino capiente che completa un corpo identificato da un taglio diagonale che si raccorda perfettamente alla "mensola" orizzontale in una continuità dinamica che sembra lascia sfogare la forza sprigionata dal blocco di pietra. Una "L rovesciata" solida e preziosa, una figura in cui le linee convergono alternando superfici perfettamente piane e nette ad altre altrettanto curve e continue.

Important volumes, perfect continuity of forms that refer to those of a pipe for the juxtaposition of a horizontal block engaged on a vertical stem. A monolith with an irregular shape, an asymmetrical washbasin that seems to defy gravity with a very pronounced overhang that launches into space. A large basin that completes a body identified by a diagonal cut that is connected perfectly to the "horizontal shelf" in a dynamic continuity that seems to vent unleashed by the block of stone. An "inverted L" solid and valuable, a figure in which the lines converge alternating perfectly flat and net areas to other equally curved and continuous.

LAVABI FREESTANDING
FREESTANDING SINKS

	H	P	L	art.
Marmo di Carrara / Pietra Stone Grey / Nero Marquina	85	46	72	PIPA

Lavabo da terra in pietra con scarico a pavimento, completo di piletta con scarico libero, sifone e tubo flessibile.

Peso lavabo: 233 kg ca.

Freestanding stone sink with floor drainage complete with open plug, siphon and flexible hose. Sink weight: 233 kg approx.

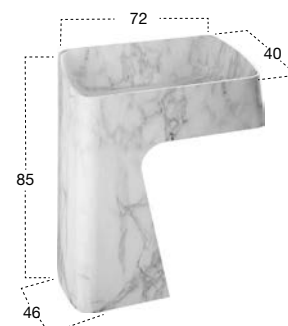





BLOKKO

BLOKKO11

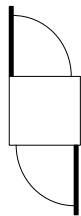
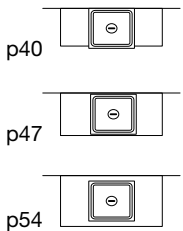

Art. BLOKKO

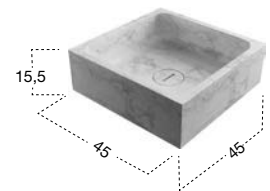

Art. BLOKKO11

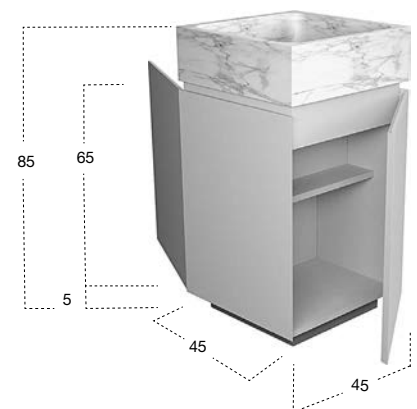

	H	P	L	art.
Marmo Carrara	15,5	45	45	BLOKKO

Lavabo quadro sopra piano in pietra, completo di piletta con scarico libero e raccordo per sifone.

Square top mount stone sink, complete with drain pipe fitting and open plug.

	H	P	L	art.
	85	45	45	BLOKKO11

Centro stanza con 2 ante, 1 posteriore e 1 anteriore dx o sx e 1 ripiano interno in legno, completo di zoccolo nero gofrato, e lavabo in Marmo di Carrara.

Freestanding cabinet with 2 doors, front and back right or left and one internal wooden shelf, complete with plinth lacquered embossed black and Carrara Marble sink.





BLOKKO2

BLOKKO10

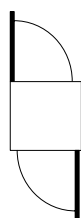
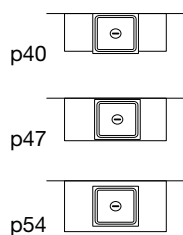

Art. BLOKKO

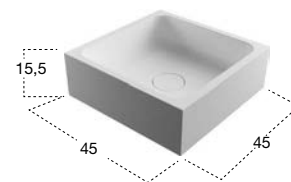

Art. BLOKKO11

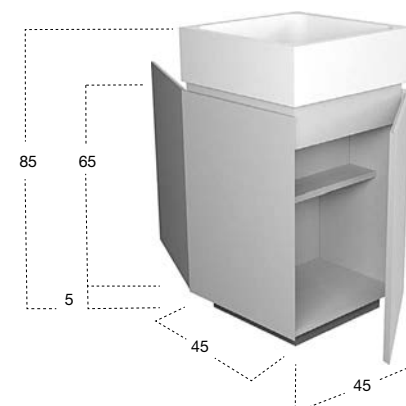

H	P	L	art.
15,5	45	45	BLOKKO2

Lavabo quadro sopraiano in Cristalplant, completo di piletta con scarico libero e raccordo per sifone.

Square Cristalplant top mount sink complete with drain pipe fitting and open plug.

H	P	L	art.
85	45	45	BLOKKO10

Centro stanza con 2 ante, 1 posteriore e 1 anteriore dx o sx e 1 ripiano interno in legno, completo di zoccolo nero goffrato, e lavabo in Cristalplant.

Freestanding cabinet with 2 doors, front and back right or left and one internal wooden shelf, complete with plinth lacquered embossed black and Cristalplant sink.

AGO

_2016

design
Mario
Ferrarini

La forma è fluida e iconica, la sottigliezza del bordo esalta la naturalità dell'immagine finale, la continuità delle linee evidenzia un dna organico che ammorbidisce le geometrie assolute.

Una nuova versione che esprime tutte le potenzialità del gesto, che valorizza al meglio il design elegante e armonico della collezione. Un'identità forte e allo stesso tempo naturale che trova nell'impiego del nuovo materiale, un prezioso alleato per la lettura complessiva del progetto. Ago85, realizzato in Flumood, è la sintesi armonica di volumi essenziali, è l'incontro virtuoso tra la geometria perfetta del bacino circolare dai bordi sottili e la base cilindrica che si restringe verso l'alto. Proprio la delicatezza con cui è risolto il raccordo tra base e bacino, è il tratto essenziale della collezione e in particolare di questo lavabo freestanding che diventa il fulcro di un ambiente bagno contemporaneo e trasversale.

Shape is fluid and iconic, the thinness of the edge enhances the naturalness of the final image, the continuity of the lines shows an organic DNA that softens the absolute geometries.

A new version that expresses the potential of the gesture which enhances the best elegant and harmonious design of the collection. A strong yet natural identity that when using the new material is a valuable ally for the overall interpretation of the project. Ago85, made from Flumood, is the harmonious synthesis of essential volumes, is the virtuous encounter between the perfect geometry of the circular basin with thin edges and the cylindrical base that narrows upwards. Just the delicacy with which it solves the connection between the base and the basin is the essential feature of the collection, and in particular of this freestanding washbasin that becomes the focus of a contemporary and transversal bathroom.



LAVABI FREESTANDING
FREESTANDING SINKS





Verniciabile esternamente in tutti i colori del nostro campionario
Can be externally lacquered in all colors of our collection

LAVABI FREESTANDING
 FREESTANDING SINKS

H	Ø	art.
85	50	AG085

Lavabo da terra in Flumood con scarico a pavimento, completo di piletta con scarico libero, sifone e tubo flessibile.

Freestanding Flumood sink with floor drainage complete with open plug, siphon and flexible hose.

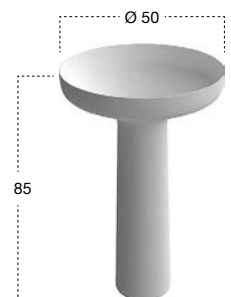

SIMPLO

_2015

design
Mario
Ferrarini

Modello e design registrato, brevetto depositato
Registered model and design, patent filed

Un volume cilindrico perfetto, un lavabo freestanding che pur nelle dimensioni compatte occupa la scena con personalità e rigore. Il piano è integrato nel bacino ma fuori non ci sono orpelli o decori. Semplice come dice il nome, essenziale nell'esprimere una geometria perfetta, iconico, nel presentarsi come totem attorno al quale organizzare lo spazio. Simplo85 è realizzato in Flumood e si sviluppa da terra con un corpo cilindrico sulla cui sommità, il bacino del lavabo, viene in parte tagliato e occupato da un utilissimo piano d'appoggio. Disponibile nella versione total white o con la superficie esterna goffrata disponibile nelle tonalità della gamma antoniolupi o a richiesta su campione del cliente.

A perfect cylindrical volume, a freestanding sink that despite being compact occupies space with personality and rigor. The surface is integrated in the basin and the outer shape completely clean.

Simple as the name implies, essential in its geometrical shape, iconic and presents itself as a totem around which to organize the space. Simplo85 is made from Flumood, cylindrical in shape with the basin partially cut out and an integrated surface. Available in all white or two toned with the outer surface embossed lacquered available in all the antoniolupi colours or by request in another colour.





LAVABI FREESTANDING
FREESTANDING SINKS

SIMPLO





LAVABI FREESTANDING
FREESTANDING SINKS





OPTIONAL
Troppopieno
Overflow

Verniciabile esternamente in tutti i colori del nostro campionario
Can be externally lacquered in all colors of our collection

LAVABI FREESTANDING
FREESTANDING SINKS

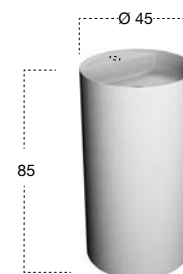

H	Ø	art.
85	45	SIMPL085

Lavabo da terra in Flumood con scarico a pavimento, completo di piletta con scarico libero sifone e tubo flessibile.

Freestanding Flumood sink with floor drainage complete with open plug siphon and flexible hose.

FUSTO

_2015

design
Nevio
Tellatin

Un totem assoluto, rigoroso, essenziale. Un lavabo dai bordi sottili, impreziosito da un elemento accessorio elegante e discreto che sottolinea la forma e ne aumenta la funzionalità

Come Simple ha nell'elemento accessorio un componente distintivo del progetto che assume un valore che va al di là della vera funzionalità. Fusto è il lavabo freestanding realizzato in Flumood dalla geometria rigorosa e dalle linee nette e precise. Una barra porta salviette, corre lungo due lati del lavabo sottolineandone la forma e definendo l'angolo. La sezione piatta trasmette continuità con il resto della composizione. Disponibile nella versione total white o con la superficie esterna goffrata disponibile nelle tonalità della gamma antoniolupi o a richiesta su campione del cliente.

An absolute totem, rigorous and essential. A sink with thin edges embellished with an elegant accessory discrete and subtle in form increasing its functionality.

As Simple this sink has a distinctive component of the project adding value and going beyond its functionality. Fusto is a freestanding sink made of Flumood with net precise lines. A towel bar runs along both sides of the basin underlining its shape and defining the corner. Available in either all white or embossed lacquered available in all the antoniolupi colours or by request in another colour.

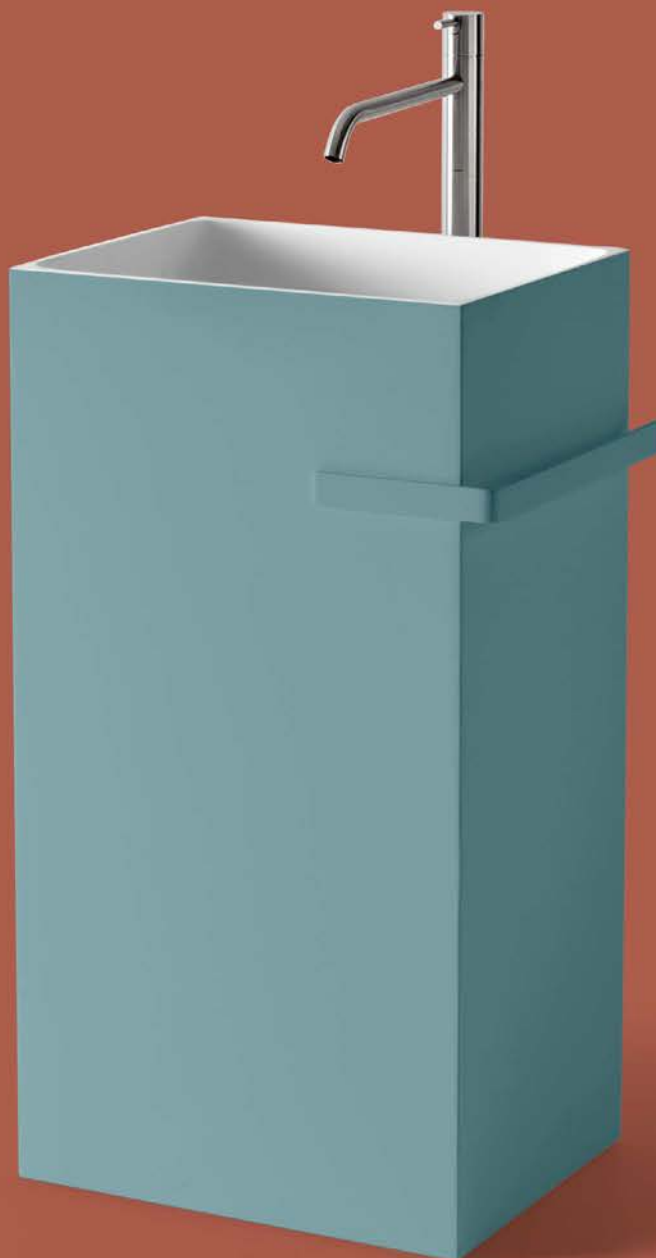



LAVABI FREESTANDING
FREESTANDING SINKS

FUSTO





LAVABI FREESTANDING
FREESTANDING SINKS





Verniciabile esternamente in tutti i colori del nostro campionario
Can be externally lacquered in all colors of our collection

LAVABI FREESTANDING
 FREESTANDING SINKS

Art. FOLDVE

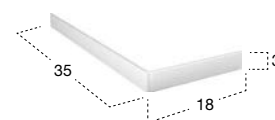

Art. FUSTO

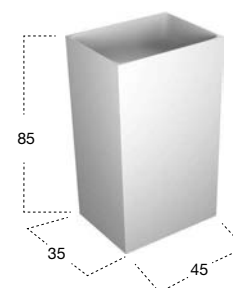

H	P	L	art.
85	35	45	FUSTO

Lavabo da terra in Flumood con scarico a pavimento, completo di piletta con scarico libero sifone e tubo flessibile.

Freestanding Flumood sink with floor drainage complete with open plug siphon and flexible hose.

H	P	L	art.
3	35	18	FOLDVE

Porta salviette in acciaio inox AISI 304 verniciato gofrato come da nostra cartella colori laccati.

Towel holder in stainless steel AISI 304 embossed lacquer finish as per our colour chart.

TUBA

_2008

design
Carlo
Colombo

Si apre come lo stelo di un fiore, stupisce per la forma organica e per le diverse posizioni che può assumere proponendo un'immagine sempre diversa, caratterizza lo spazio, senza essere troppo invadente. Si sviluppa in altezza allargandosi a partire dalla base tonda per aprirsi e accogliere con un gesto avvolgente lo scorrere dell'acqua. Tuba, realizzato in Cristalplant, rimanda a un'immagine estremamente naturale e si inserisce al meglio in atmosfere sofisticate dialogando con elementi dal forte impatto scenico. Nella versione freestanding propone una sezione diagonale che conferisce un aspetto inedito al bordo del bacino, mentre il suo aspetto scultoreo rivela un'espressione formale mutevole in base ai punti di osservazione. La versione verniciata esternamente, sottolinea il carattere a tutto tondo del lavabo evidenziando la perfetta geometria circolare della sommità.

Opens like the stem of a flower, it is surprising for its organic form and how it characterizes the space, without being too intrusive.

It develops into height from a round base to open up and accept with an enveloping gesture the flow of water. Tuba, made from Cristalplant, leads to an extremely natural and sophisticated atmospheres with elements with a strong visual impact. In the freestanding version proposes a diagonal section that gives a new aspect to the edge of the basin, while its sculptural appearance reveals a changing formal expression based on the observation points. The external lacquered version, emphasizes the character highlighting the perfect circular geometry of the summit.





LAVABI FREESTANDING
FREESTANDING SINKS





Verniciabile esternamente in tutti i colori del nostro campionario
Can be externally lacquered in all colors of our collection

LAVABI FREESTANDING
 FREESTANDING SINKS

	H	Ø	art.
Flumood	90	50,4	TUBAMOOD
Cristalplant	90	50,4	TUBA3

Lavabo da terra in Cristalplant o Flumood con scarico a pavimento, completo di piletta con scarico libero, sifone e tubo flessibile.

Freestanding Cristalplant or Flumood sink with floor drainage complete with open plug, siphon and flexible tube.

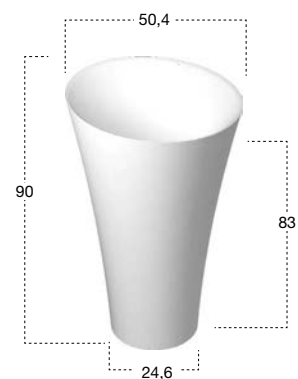

TENDER

_2004

design
Carlo
Colombo

Un'originale forma schiacciata, una profondità contenuta, un'immagine inedita per un lavabo freestanding dalla sezione rettangolare addolcita da morbide linee curve. All'inizio c'è un effetto sorpresa, quasi di spaesamento perché al tradizionale asse verticale dei lavabi freestanding viene associato uno sviluppo longitudinale. Poi l'immagine di Tender ritorna amica, conosciuta come quella di un vaso in cui la geometria del rettangolo viene ammorbidita da angoli smussati e linee leggermente arcuate. Un oggetto monolitico, dalla staticità assoluta, che muta il proprio aspetto e le proprie valenze espressive quando viene proposto in Cristalplant o in pietra, con la quale ritorna l'immagine del blocco scavato dall'acqua e plasmato dalle mani sapienti dell'uomo.

An original flat shape, deep, unexpected image for a freestanding washbasin with a rectangular section softened by soft curved lines. At the beginning there is a surprise, almost of bewilderment because the traditional vertical axis of freestanding basins is associated to a longitudinal development. Then the image of Tender returns friend, known as that of a vessel in which the rectangular geometry is softened by rounded corners and slightly curved lines. A monolithic object, from the absolute stillness, that changes its appearance and its expressive power when it is proposed in Cristalplant or stone, with which returns the image of a block carved by water and shaped by the hands of artisans.





Verniciabile esternamente in tutti i colori del nostro campionario
Can be externally lacquered in all colors of our collection

LAVABI FREESTANDING
 FREESTANDING SINKS

H	P	L	art.
85	41	72	TENDER

Lavabo da terra in Cristalplant con scarico a pavimento, completo di piletta con scarico a pressione klik-clak, sifone e tubo flessibile.

Freestanding Cristalplant sink with floor drainage complete with pressure plug, siphon and flexible hose.

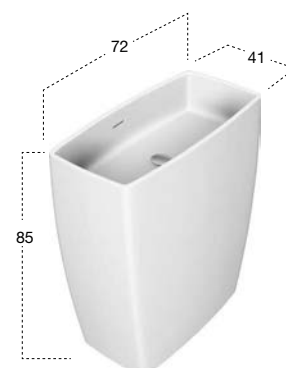

BARREL

_2003

design
Carlo
Colombo



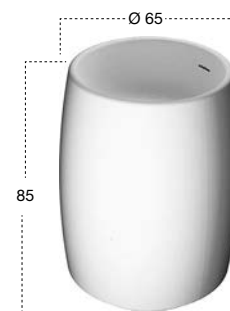

H	Ø	art.
85	65	BARREL3

Lavabo da terra in Cristalplant con scarico a pavimento, completo di piletta con scarico a pressione clik-clak, sifone e tubo flessibile.

Freestanding Cristalplant sink with floor drainage complete with pressure plug, siphon and flexible hose.

MR.SPLASH

_2009

design
Jorge
Bibiloni





Ironico, divertente, fuori dagli schemi. Pochi gesti: uno schermo arcuato e un piano inclinato che lo incontra, per una forma che nasconde un bacino dalle dimensioni contenute e lo rivela solo lateralmente. L'acqua scorre sul piano inclinato a sbalzo come su un lavatoio, la gravità la trascina verso il bacino ma a un certo punto scompare dalla nostra vista. Uno schermo arcuato, un diaframma protegge il suo flusso e nasconde il bacino, proteggendo un bene così prezioso. L'immagine è ironica e inusuale, la genesi lascia spazio a diverse interpretazioni, la forma è determinata dall'intersezione di geometrie diverse. Mr. Splash è un lavabo freestanding dallo spessore contenuto, un oggetto dinamico che cattura l'attenzione e invita ad avvicinarsi, a guardare dentro...

Ironic, fun, outside of the box. Few gestures: an arched screen and an inclined plane which meets for a form that hides a basin with small dimensions and only the side reveals. Water flows on the inclined plane, gravity drags her toward the basin, but at some point disappears from sight. An arched screen, a diaphragm protects its flow and conceals the basin, protecting such a precious resource. The image is ironic and unusual, the genesis leaves room for different interpretations, the shape is determined by the intersection of different geometries. Mr. Splash is a freestanding washbasin by reduced thickness, dynamic object that captures the attention and invites them to approach, to look inside ...

LAVABI FREESTANDING
FREESTANDING SINKS

H	P	L	art.
100	44	72	MR.SPLASH

Lavabo da terra in Cristalplant con scarico a pavimento, completo di piletta con scarico libero, sifone e tubo flessibile.

Freestanding Cristalplant sink with floor drainage complete with open plug, siphon and flexible hose.

