

Инструкция по эксплуатации

Ранцевый пылесос Nilfisk GD 5 Back HEPA 9060602010

Цены на товар на сайте:

http://www.vseinstrumenti.ru/uborka/pylesosy/professionalnye/dlya_suhoy_uborki/nilfisk/rantsevyi_pylesos_nilfisk_alto_gd_5_back_hepa_9060602010/

Отзывы и обсуждения товара на сайте:

http://www.vseinstrumenti.ru/uborka/pylesosy/professionalnye/dlya_suhoy_uborki/nilfisk/rantsevyi_pylesos_nilfisk_alto_gd_5_back_hepa_9060602010/#tab-Responses

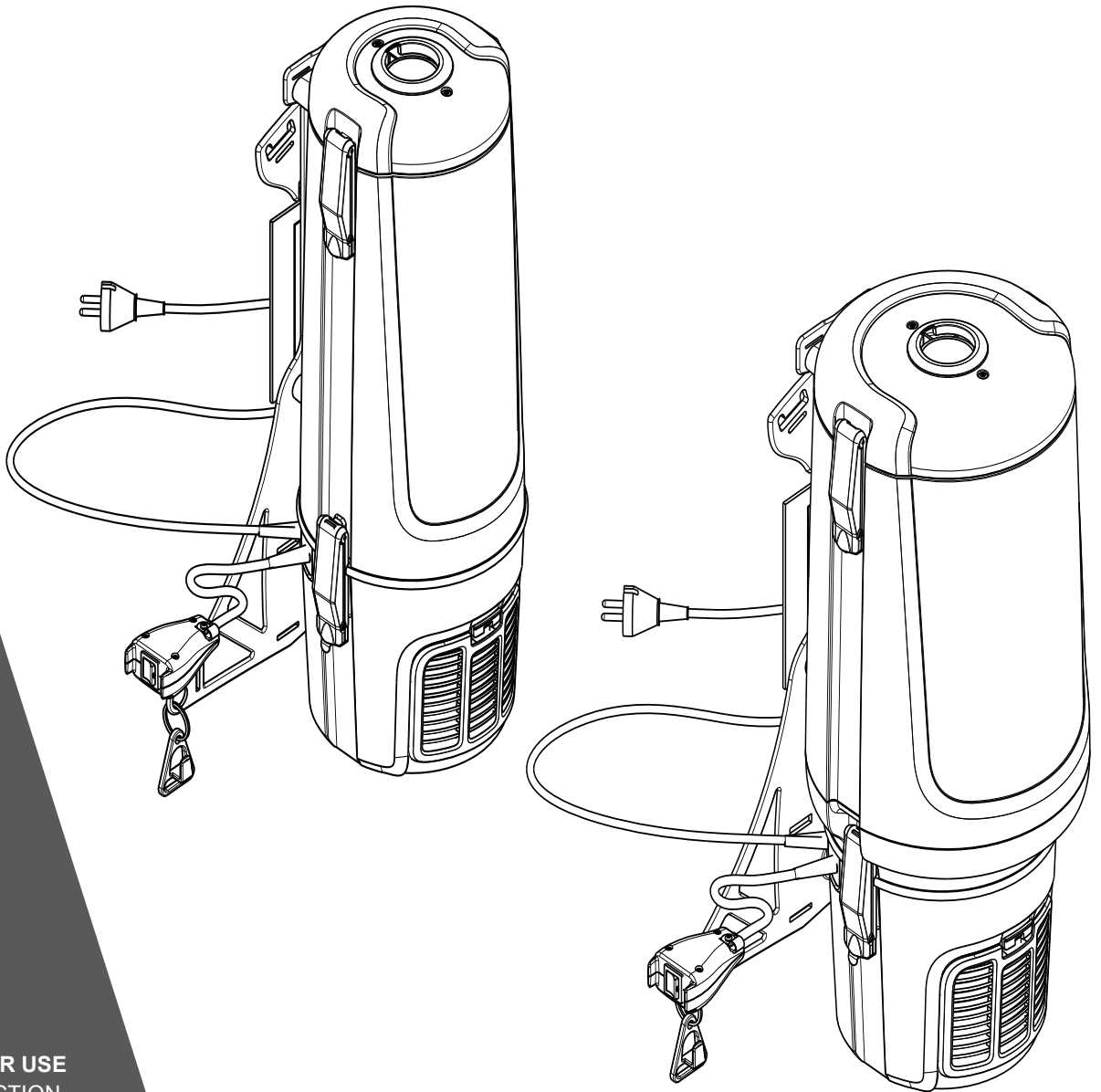

INSTRUCTIONS FOR USE
ORIGINAL INSTRUCTION

BRUGSANVISNING

BETRIEBSANLEITUNG

MODE D'EMPLOI

INSTRUCCIONES DE USO

GD 5, GD 10



English.....	8
Deutsch	11
Français.....	14
Nederlands.....	17
Italiano.....	20
Norsk	23
Svenska.....	26
Dansk.....	29
Suomi.....	32
Español.....	35
Português.....	38
Ελληνικά.....	41
Türkçe.....	44
Čeština.....	47
Polski.....	50
Magyar.....	53
Română.....	56
Български.....	59
Русский.....	62
Eesti.....	66
Latviski.....	69
Lietuviškai.....	72
中文.....	75

Hose connection

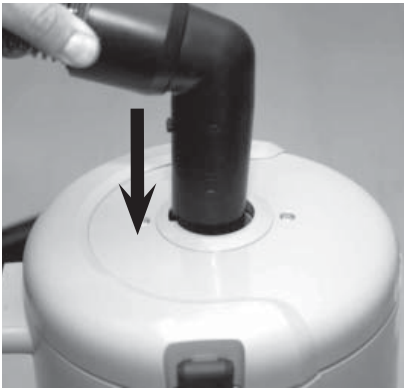

Adjustment of strap position on support plate



Adjustment of tension ties on the strap's support plate



Adjusting the vacuum cleaner to sit comfortably

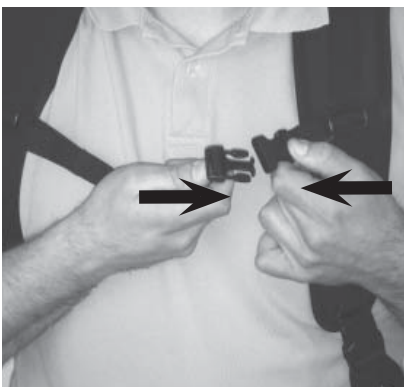

Cord set

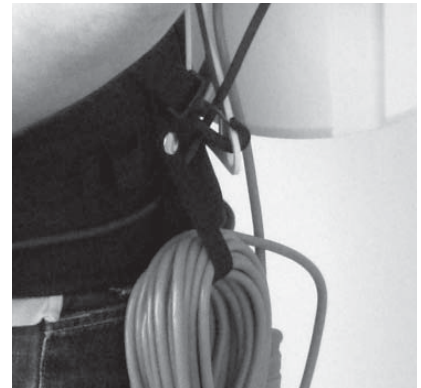

Cable relieve

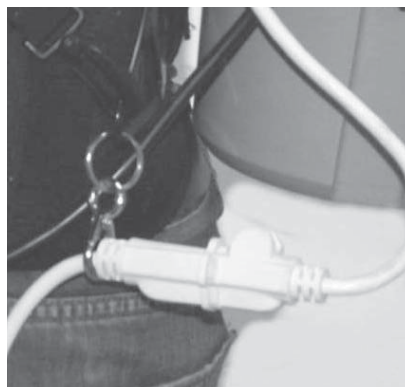

On/Off

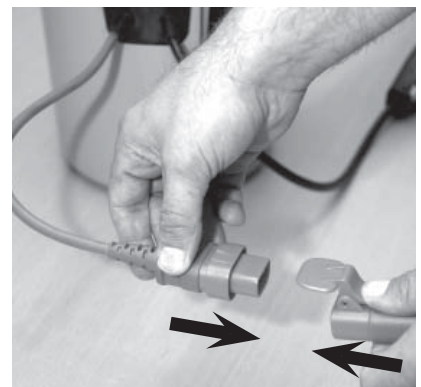

Dust bag

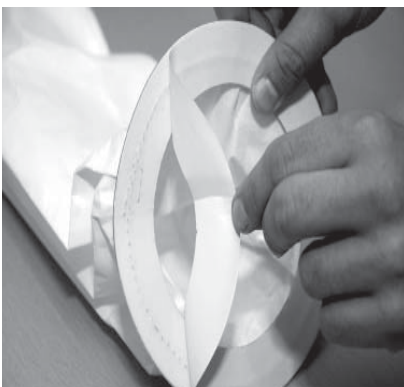

Bag filter

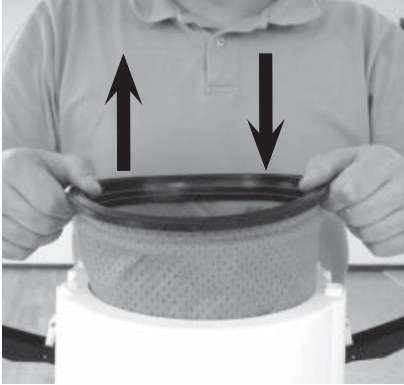

HEPA filter

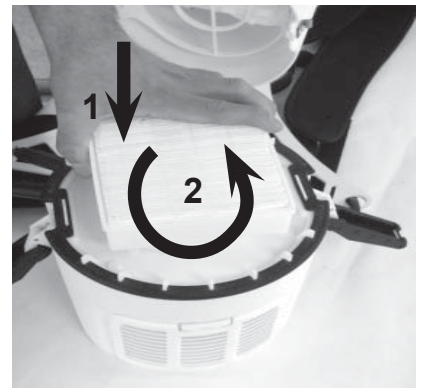
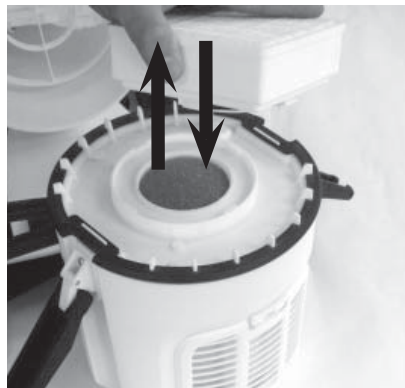
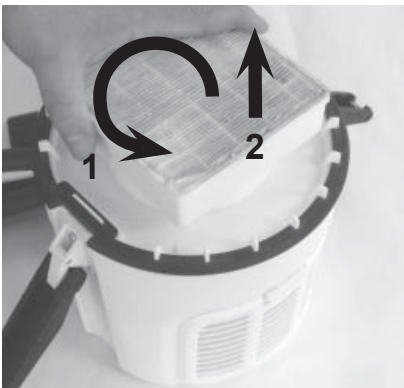
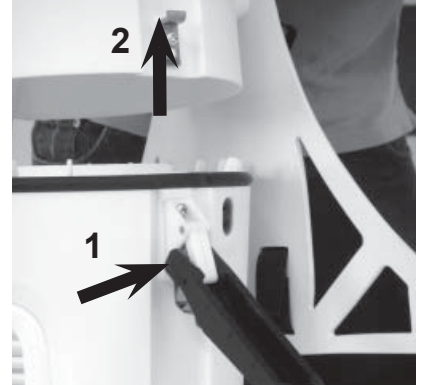

Pre filter to be replaced by use of every 5-10 dust bags

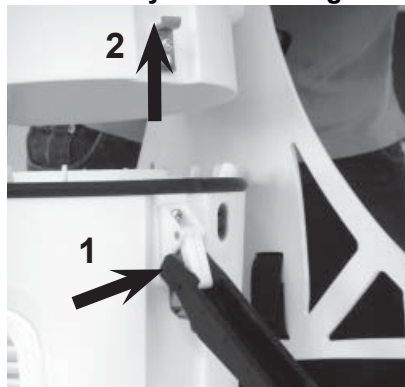
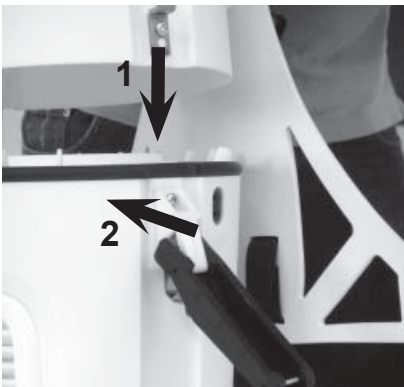

Exhaust filter to be replaced once/twice per year



Electro nozzle

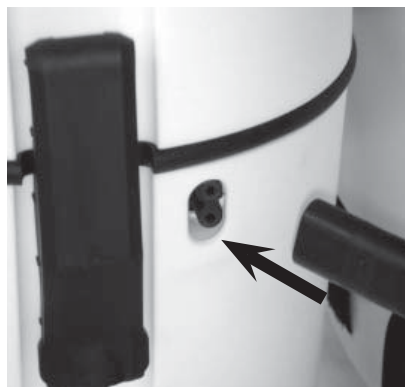

Connection of bent end and handle grip

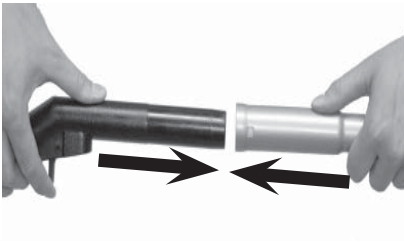

Extension tube

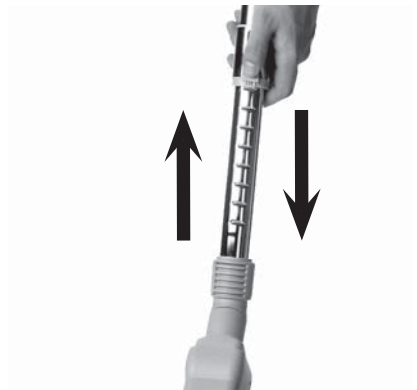

Round brush nozzle



Combi nozzle



Crevice nozzle



Русский

Инструкция по эксплуатации



Перед вводом машины в эксплуатацию обязательно прочтите этот документ и храните его по рукой. Перед использованием пылесоса удостоверьтесь в том, что напряжение, указанное на табличке с техническими данными, соответствует напряжению сети. Пылесос пригоден для профессионального применения, например, в гостиницах, школах, больницах, на фабриках, магазинах, офисах, на арендованных площадях

Назначение машины

Устройство подходит для уборки сухой негорючей пыли.

Маркировка указаний

ПРЕДУПРЕЖДЕНИЕ



Опасность, которая может повлечь за собой тяжелое травмирование или смерть.

ОСТОРОЖНО



Опасность, которая может повлечь за собой легкое травмирование или материальный ущерб.

Важные предостережения

ПРЕДУПРЕЖДЕНИЕ



- Пылесос не должен использоваться для всасывания воды, жидкостей или воспламеняемых газов.
- Не вносите какие-либо изменения в защитные устройства механического, электрического или термального действия.
- Данное устройство может использоваться детьми старше 8 лет, лицами с ограниченными физическими, сенсорными или умственными возможностями, а также лицами, не обладающими соответствующим опытом или знаниями, только под присмотром или после проведения инструктажа по безопасному использованию устройства и с пониманием связанных с ним опасностей.
- Необходимо следить за детьми, чтобы они не играли с устройством.
- Дети не должны чистить или выполнять обслуживание устройства без присмотра.
- Операторы должны быть надлежащим образом проинструктированы об использовании этой машины.
- Данное устройство предназначено исключительно для сухой уборки.

ОСТОРОЖНО



- Устройство предназначено исключительно для использования в помещениях.
- Устройство должно храниться только в помещении.

Данный электроприбор оборудован термовыключателем для защиты электродвигателя и других важных деталей от перегрева. В случае отключения пылесоса Вы должны подождать не менее 5-10 минут, чтобы он автоматически вернулся в исходное состояние. Пока вы ожидаете, выключите пылесос и выньте вилку из сети, после чего проверьте шланг, пылесборник и фильтры и убедитесь в отсутствии блокирования воздушного потока.

Фильтр/фильтры для выбранных изделий из данного модельного ряда изготовлены с использованием материала HEPA. Он не является

сертифицированным HEPA-устройством и не должен использоваться для уборки в местах, где необходимо применять одобренные HEPA-устройства.

Пылесос поставляется с уже установленным бумажным пылесборником. Никогда не используйте пылесос без правильно установленного пылесборника.

Электрическое подключение

ПРЕДУПРЕЖДЕНИЕ



- Пылесос не должен эксплуатироваться, если шнур или вилка имеют какие-либо признаки повреждения. Регулярно осматривайте шнур и вилку на предмет повреждения. В случае повреждения пылесос должен ремонтировать только в компании Nilfisk-Advance или в сервисном центре, авторизованном Nilfisk-Advance.
- Не прикасайтесь к электрошнурю или вилке мокрыми руками.
- Не тяните за шнур, чтобы вынуть вилку из сети. При вынимании вилки беритесь за вилку, а не за шнур. Перед любым обслуживанием или ремонтом пылесоса или шнура обязательно выньте вилку из сетевой розетки.

Опасные материалы

ПРЕДУПРЕЖДЕНИЕ



Уборка опасных материалов может повлечь за собой тяжелое травмирование или травмирование со смертельным исходом.

Пылесосом нельзя убирать следующие материалы:

- опасную для здоровья пыль
- горячие материалы (тлеющие сигареты, горячую золу и т.д.)
- горючие, взрывоопасные, агрессивные жидкости (например бензин, растворители, кислоты, щелочи и т.д.)
- горючую, взрывоопасную пыль (например магниевую, алюминиевую пыль и т.д.)

Техническое обслуживание

Всегда храните пылесос в сухом месте. Пылесос рассчитан на длительную и тяжелую работу. В зависимости от количества часов наработки следует обновлять пылевые фильтры. Содержите контейнер в чистоте, протирая его сухой тканью, смоченной аэрозольным полировочным материалом.

За информацией по обслуживанию после продажи обращайтесь непосредственно в компанию Nilfisk-Advance.

Гарантия

На гарантию и ответственность распространяются наши "Общие условия продажи".

Оставляем за собой право на изменения в процессе технического усовершенствования. В случае самопроизвольных изменений, применения неправильных щеток и чистящих средств, а также использования не по назначению ответственность изготовителя за вытекающий из этого ущерб исключается.



Согласно Европейской директиве 2002/96/EG по бывшим в употреблении электрическим и электронным приборам ■■■■ отработавшие электроприборы должны собираться отдельно и поступать на экологически чистую утилизацию.

Технические характеристики

		GD 5 220-240 В	GD 10 220-240 В	GD 5 120 В	GD 10 120 В
Номинальная мощность	Вт	1300	1300	1100	1100
Класс защиты (влага, пыль)		IP 20	IP 20	IP 20	IP 20
Класс защиты (электрический ток)		II	II	II	II
Воздушный поток (со шлангом и трубкой)	л/с	37	37	39	39
Мощность всасывания (со шлангом и трубкой)	Вт	280	280	260	260
Звуковое давление согласно IEC 704	дБ (А)	77 ± 2	77 ± 2	77 ± 2	77 ± 2
Мешочный фильтр, площадь поверхности	см ²	1397	2007	1397	2007
Ёмкость пылевого мешка	л	5	10	5	10
Масса	кг	4.2	4.6	4.2	4.6

		GD 5 100 В	GD 10 100 В
Номинальная мощность	Вт	925	925
Класс защиты (влага, пыль)		IP 20	IP 20
Класс защиты (электрический ток)		II	II
Воздушный поток (со шлангом и трубкой)	л/с	34	34
Мощность всасывания (со шлангом и трубкой)	Вт	155	155
Звуковое давление согласно IEC 704	дБ (А)	77 ± 2	77 ± 2
Мешочный фильтр, площадь поверхности	см ²	1397	2007
Ёмкость пылевого мешка	л	5	10
Масса	кг	4.2	4.6

Технические характеристики и данные могут изменяться без предварительного уведомления.



Декларация о соответствии требованиям ЕС

Изделие:	пылесос
Тип:	GD 5 / GD 10
Конструкция изделия соответствует следующим применимым нормам:	Директива ЕС по машинам 2006/42/EC Директива ЕС по ЭМС 2004/108/EC Директива ЕС по ограничению содержания опасных веществ 2011/65/EC
Применяемые гармонизированные стандарты:	EN 60335-1:2002+A11+A1+A12+A2+A13+A14:2010 EN 60335-2-69:2009 EN 61000-3-2:2006 EN 55014-1:2006 EN 55014-2:1997+A1:2001+A1:2008 EN 61000-3-3:2008 EN 62233:2008
Применяемые национальные стандарты и технические условия:	IEC 60335-2-69:2002+A1:2004+A2:2007 IEC 60335-1:2001(2002)+A1:2004+A2:2006
Имя и адрес лица, уполномоченного составлять техническую документацию:	Антон Соренсен (Anton Sørensen) Генеральный директор, технический отдел EAPC Nilfisk-Advance A/S Sognevej 25 DK-2605 Brøndby, Дания
Имя и подпись лица, уполномоченного оформлять декларацию от имени изготовителя:	 Антон Соренсен (Anton Sørensen) Генеральный директор, технический отдел EAPC Nilfisk-Advance A/S Sognevej 25 DK-2605 Brøndby, Дания
Место и дата оформления декларации:	Хадсунд, 12 марта 2013 г.

HEAD QUARTER

DENMARK

Nilfisk-Advance A/S
Sognevej 25
DK-2605 Brøndby
Tel.: (+45) 4323 8100
www.nilfisk-advance.com

SALES COMPANIES

ARGENTINA

Nilfisk – Advance S.R.L.
Herrera 1855 6º piso Of. A-604
CP 1293 – Ciudad Autónoma de Buenos Aires
www.nilfisk.com.ar

AUSTRALIA

Nilfisk-Advance
Unit 1, 13 Bessemer Street Blacktown
NSW 2148 Australia
www.nilfisk.com.au

AUSTRIA

Nilfisk-Advance
Metzgerstrasse 68
A-5101 Bergheim/Salzburg
www.nilfisk.at

BELGIUM

Nilfisk-Advance NV/SA.
Riverside Business Park
Boulevard Internationale 55
Bruxelles 1070
www.nilfisk.be

CHILE

Nilfisk-Advance S.A.
San Alfonso 1462, Santiago
www.nilfisk.com

CHINA

Nilfisk-Advance Cleaning Equipment (Shanghai) Ltd.
No. 4189 Yindu Road
Xinzhuan Industrial Park
Shanghai 201108
www.nilfisk.cn

CZECH REPUBLIC

Nilfisk-Advance s.r.o.
VGP Park Horní Pocerne
Budova H2, Do Certous 1
Praha 190 00
www.nilfisk.cz

DENMARK

Nilfisk Danmark
Sognevej 25
DK-2605 Brøndby
www.nilfisk-advance.com

FINLAND

Nilfisk-Advance Oy Ab
Koskelontie 23E
02920 Espoo
www.nilfisk.fi

FRANCE

Nilfisk-Advance
26 Avenue de la Baltique
Villebon sur Yvette
BP 246
91944 Courtaboeuf Cedex
www.nilfisk.fr

GERMANY

Nilfisk
Geschäftsbereich der Nilfisk-Advance AG
Siemensstrasse 25-27
25462 Rellingen
www.nilfisk.de

GREECE

Nilfisk-Advance A.E.
8, Thoukididou Str.
Argiroupoli, Athens, GR-164 52
www.nilfisk.gr

HOLLAND

Nilfisk-Advance BV
Versterkerstraat 5
1322 AN Almere
www.nilfisk.nl

HONG KONG

Nilfisk-Advance Ltd.
Room 2001 HK Worsted Mills, Industrial Building
31-39 Wo Tong Tsui Street
Hong Kong, Kwai Chung, N.T.
www.nilfisk.com

HUNGARY

Nilfisk-Advance Kereskedelmi Kft.
H-2310 Szigetszentmiklós-Lakihegy
II. Rákóczi Ferenc út 10
www.nilfisk.hu

INDIA

Nilfisk-Advance India Limited
Pramukh Plaza, "B" Wing, 4th floor, Unit No. 403
Cardinal Gracious Road, Chakala
Andheri (East), Mumbai 400 099
www.nilfisk.com

IRELAND

Nilfisk-Advance
1 Stokes Place
St. Stephen's Green
Dublin 2, Ireland
www.nilfisk.ie

ITALY

Nilfisk-Advance S.p.A.
Strada Comunale della Braglia, 18
26862 Guardamiglio (LO)
www.nilfisk.it

JAPAN

Nilfisk-Advance Inc.
1-6-6 Kita-shinyokohama
Kouhoku-ku
Yokohama, 223-0059
www.nilfisk-advance.co.jp

KOREA

Nilfisk-Advance Korea
471-4, Kumwon B/D 2F
Gunja-Dong, Gwangjin-Gu, Seoul
www.nilfisk-advance.kr

MALAYSIA

Nilfisk-Advance Sdn Bhd
SD 33, Jalan KIP 10
Taman Perindustrian KIP
Sri Damansara
52200 Kuala Lumpur
Malaysia
www.nilfisk.com

MEXICO

Nilfisk Advance de Mexico S. de R.L. de C.V.
Agustin M. Chavez 1, PB-004
Col. Centro Ciudad Santa Fe
C.P. 01210 México, D.F.
www.nilfisk-advance.com.mx

NEW ZEALAND

Nilfisk-Advance NZ Ltd
Danish House
6 Rockridge Avenue
Penrose Auckland NZ 1135
www.nilfisk.com.au

NORWAY

Nilfisk-Advance AS
Bjørnerudveien 24
N-1266 Oslo
www.nilfisk.no

POLAND

Nilfisk-Advance Sp. z o.o
ul. 3-go Maja 8, Bud. B4
Pruszków, PL-05-800
www.nilfisk.pl

PORTUGAL

Nilfisk-Advance
Sintra Business Park
Zona Industrial Da Abrunheira
Edificio 1, 1º A
P2710-089 Sintra
www.nilfisk.pt

RUSSIA

Nilfisk-Advance LLC
Vyatskaya str. 27, bld. 7, 1st floor
Moscow, 127015
www.nilfisk.ru

SOUTH AFRICA

WAP South Africa (Pty) Ltd
12 Newton Street
1620 Spartan, Kempton Park
www.wap.co.za

SPAIN

Nilfisk-Advance, S.A.
Torre D'Ara
Passeig del Rengle, 5 Plta. 10ª
Mataró, E-0830222
www.nilfisk.es

SWEDEN

Nilfisk
Sjöbjörnsvägen 5
117 67 Stockholm
www.nilfisk.se

SWITZERLAND

Nilfisk-Advance AG
Ringstrasse 19
Kirchberg/Industrie Stelz
Wil, CH-9500
www.nilfisk.ch

TAIWAN

Nilfisk-Advance Ltd.
Taiwan Branch (H.K.)
No. 5, Wan Fang Road, Taipei
www.nilfisk-advance.com.tw

THAILAND

Nilfisk-Advance Co. Ltd.
89 Soi Chokechai-Ruammitr
Viphavadee-Rangsit Road
Jomphol, Jatuchak
Bangkok 10900
www.nilfisk.com

TURKEY

Nilfisk-Advance A.S.
Şerifali Mh. Bayraktar Bulv. Sehit Sk. No: 7
Ümraniye, Istanbul 34775
www.nilfisk.com.tr

UNITED KINGDOM

Nilfisk (A Division of Nilfisk-Advance Ltd)
Nilfisk House
24 Hillside Road
Bury St Edmunds, Suffolk
IP32 7EA
www.nilfisk.co.uk

UNITED ARAB EMIRATES

Nilfisk-Advance Middle East Branch
SAIF-Zone, P. O. Box 122298
Sharjah
www.nilfisk.com

VIETNAM

Northern
Nilfisk-Advance Co.Ltd.
No.51 Doc Ngu Str.
Lieu Giai Ward
Ba Dinh Dist. Hanoi
www.nilfisk.com

Southern

Pan Trading JSC
236/43/2 Dien Bien
Phu Str. Ward 17
Binh Thanh Dist. HCMC
www.nilfisk.com