

Руководство по эксплуатации

UB-8535

UB-8520

UB-8510

- Пожалуйста, внимательно ознакомьтесь с данным руководством по эксплуатации.
- На данное устройство распространяется гарантия изготовителя (гарантийный талон прилагается).
- Устройство должно устанавливаться в соответствии с данным руководством.
- Не пытайтесь ремонтировать устройство самостоятельно - это может привести к аннулированию гарантийного обслуживания.

ООО «ДЖЕК ГЛОБАЛ»

117218, Москва, Нахимовский проспект 24,
«Экспострой», Павильон №2, стенд В-113
Тел / Факс : 7 (495) 779-11-95 (многокан.)
E-mail : senspabide@mail.ru
www.senspa.ru
СДЕЛАНО В КОРЕЕ

**Данное устройство изготовлено исключительно для использования в бытовых условиях.
Перед установкой ознакомьтесь со всеми инструкциями по эксплуатации.**

Примечания

1. Изделие должно устанавливаться в соответствии с настоящим руководством.
2. Чтобы произвести правильную установку, рекомендуется внимательно ознакомиться с содержанием данного руководства.
3. Сохраните у себя данное руководство, поместив его в легкодоступном месте.
4. Не пытайтесь ремонтировать устройство самостоятельно - это может привести к аннулированию гарантийного обслуживания.

Содержание

ПОДГОТОВКА

1. Необходимые меры предосторожности	1
2. Меры предосторожности перед установкой	2
3. Ознакомление	3
4. Информация по безопасности	4
5. Информация по безопасности (Предупреждение)	6

ИСПОЛЬЗОВАНИЕ

6. Инструкции по применению	8
7. Инструкции по установке	10
8. Рекомендации по чистке	13
9. Рекомендации по хранению	14

ПРОЧЕЕ

10. Перед тем, как обращаться в сервисную службу	15
11. Спецификация	15
12. Гарантийный талон	16

1. Необходимые меры предосторожности

ПЕРЕД ПРИМЕНЕНИЕМ ОЗНАКОМЬТЕСЬ СО ВСЕМИ ИНСТРУКЦИЯМИ

ОПАСНО - В целях снижения риска поражения электрическим током:

1. Запрещается размещать или хранить данное устройство там, где оно может упасть в бачок или раковину.
2. Запрещается погружать в воду или другие жидкости.
3. Запрещается прикасаться к изделию, упавшему в воду, предварительно не отключив его от сети питания.

ПРЕДУПРЕЖДЕНИЕ - В целях снижения риска получения ожогов, поражений электрическим током, возникновения пожаров и причинения травм людям.

1. При использовании малолетними детьми, пожилыми людьми или инвалидами, либо в их присутствии, необходим строгий контроль. Детям не следует разрешать использовать устройство или прикасаться к нему без присмотра взрослых.
Убедитесь в правильной регулировке температуры сидения для унитаза при его использовании пожилыми, недееспособными людьми либо людьми, обладающими чувствительной кожей.
2. Устройство должно использоваться исключительно по назначению, согласно данному руководству.
Запрещается применять дополнительное оборудование, не рекомендованное производителем.
3. Запрещается использовать устройство с поврежденным шнуром или вилкой, если оно функционирует неправильно, либо если оно упало на пол, было повреждено или попало в воду.
4. Установка устройства должна осуществляться в соответствии с описанным порядком действий.
5. Установка и ремонт устройства должны осуществляться только компетентными лицами. Попытки самостоятельного ремонта устройства могут привести к аннулированию гарантийного обслуживания.
6. Шнур должен находиться вдали от нагреваемых поверхностей.
7. Запрещается опускать или вставлять какие-либо предметы в отверстия и шланги.
8. Запрещается использовать вне дома. Не использовать аэрозоли и кислородные спреи.
9. Перед подключением устройства к сети соблюдайте инструкции по заземлению устройства, представленные в настоящем руководстве.
10. Замена поврежденного сетевого шнура производится изготовителем, его сервисным агентом или любым другим лицом, имеющим соответствующую квалификацию.

СОХРАНИТЕ ДАННОЕ РУКОВОДСТВО

2. Меры предосторожности перед установкой

ОБРАТИТЕ ВНИМАНИЕ НА СЛЕДУЮЩИЕ ВАЖНЫЕ МОМЕНТЫ

1. Не устанавливайте устройство в местах, где возможно попадание на него брызг воды, а также в местах с повышенным уровнем влажности, что может привести к образованию на поверхности изделия конденсата.
2. Во избежание повреждений электронных компонентов изделия по причине высокой влажности рекомендуется обеспечивать адекватный уровень вентиляции помещений, оставляя окна и/или двери открытыми. При этом полезным в условиях повышенной влажности может быть параллельное использование вытяжного вентилятора.
3. Инструкции по применению устройств, подключенных к водопроводным сетям при помощи съемных гибких трубопроводов, требуют использования новых трубопроводов, поставляемых в комплекте с изделием, вместо старых.
4. Давление в водопроводной системе должно составлять 0,08 МПа ~ 0,74 МПа.
5. Изделие подключается к трубе, подающей питьевую воду. Запрещается подключать устройство к водоводам технической воды и прочим источникам, подающим не питьевую воду.
6. В районах, где вода в зимний период замерзает в трубах, необходимо обеспечить постоянный подогрев труб. Иногда зимой при хранении изделия в нем могут застывать остатки воды. В подобном случае перед установкой устройства рекомендуется оттаить его при комнатной температуре.
7. Иногда в результате хранения или транспортировки водяного резервуара при теплой погоде может срабатывать устройство тепловой защиты, что приводит к невозможности использования изделия. В подобном случае перед установкой необходимо охладить устройство при комнатной температуре.
8. Номинальное напряжение электропитания - 220 ~ 240В/50 ~ 60Гц.
9. Запрещается подавать ток на устройство до завершения инженерных работ - это может привести к нарушениям в работе изделия.



Маркировка, указанная на самом изделии и в сопроводительной документации к нему, свидетельствует о том, что по окончании срока службы устройство нельзя выбрасывать вместе с обычным бытовым мусором. Во избежание нанесения вреда окружающей среде и здоровью людей в результате неконтролируемого сброса отходов, просим подвергать подобные изделия отдельной переработке с повторным использованием применяемых в них материалов.

Бытовые пользователи с вопросами относительно экологически безопасной переработки данных изделий могут обращаться либо в предприятия розничной торговли, где они приобрели устройство, либо в соответствующие муниципальные учреждения.

Коммерческие пользователи должны обращаться к своим поставщикам и соблюдать условия и положения договоров купли-продажи.

Изделия не должны утилизироваться вместе с прочими отходами.

3. Ознакомление

Основной аппарат

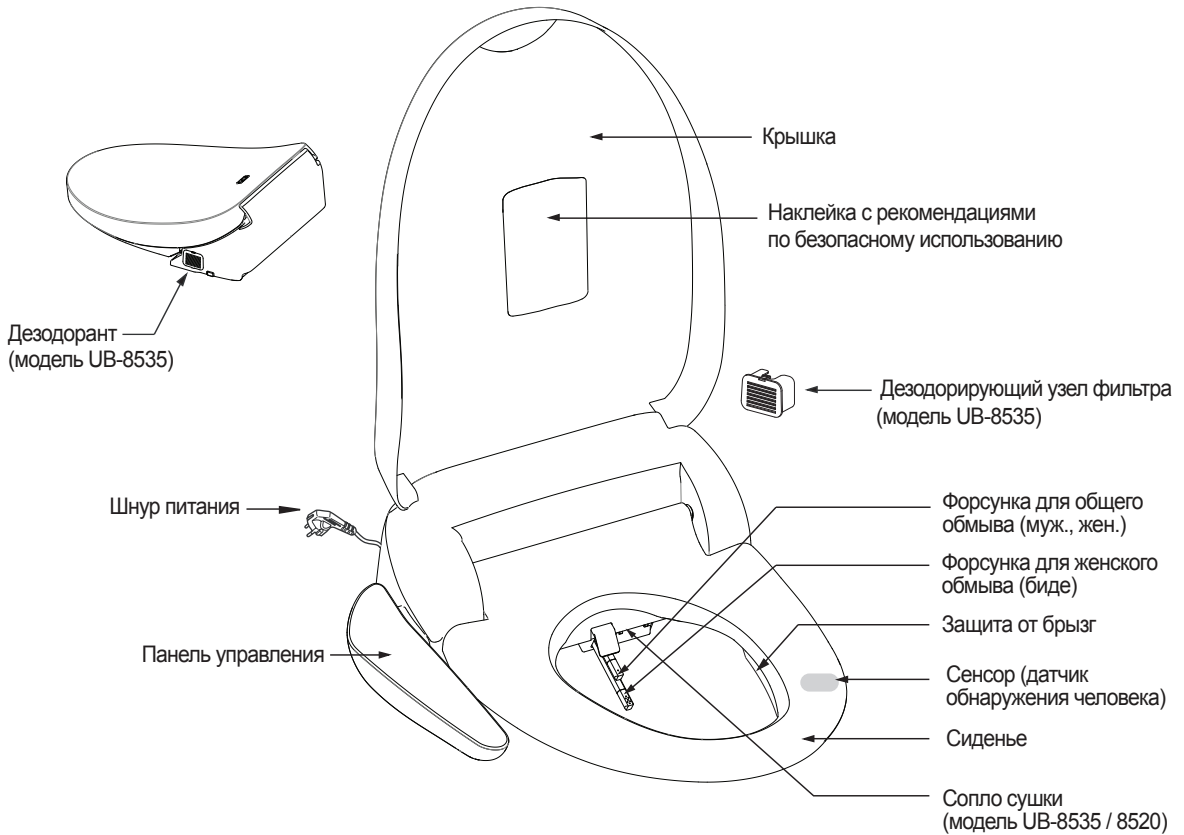

Принадлежности

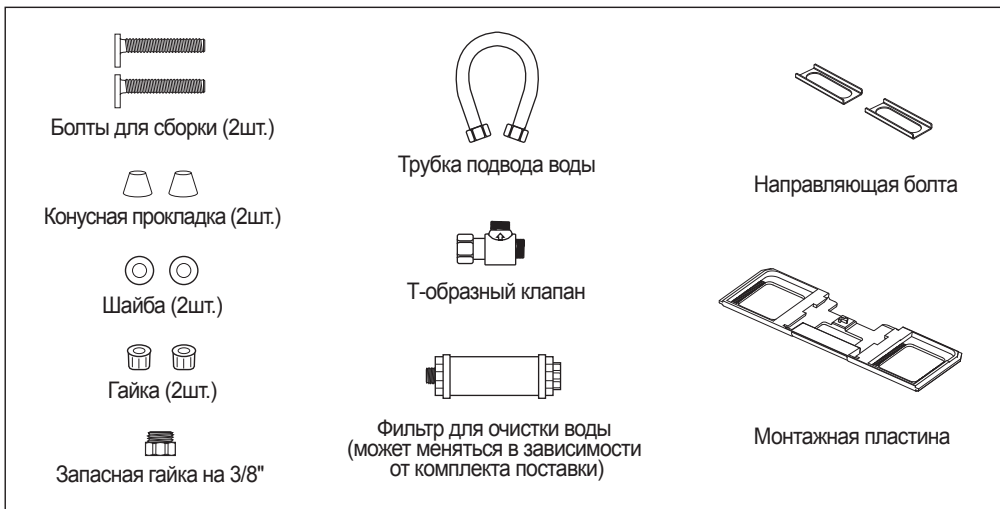

* Для улучшения качества работы устройства комплект поставки может меняться без предварительного уведомления.

4. Информация по безопасности

Внимание

Чтобы быть уверенными, что пользование устройством безопасно, следуйте, пожалуйста, положениям инструкции по эксплуатации

⊘ Запрещается при использовании.

● Требуется при использовании.

⊘ Запрещается

⊘ Не трогать мокрыми руками

⊘ Не бросать окурки

⊘ Не разбирать

⊘ Не мыть, не мочить

⚠ Необходимые действия

⚡ Заземление



Условные обозначения



Не рекомендуется использовать неисправные или несоответствующие электрические штепсельные розетки и провода.

- Это может привести к короткому замыканию, электрошоку или возгоранию.
- Непрочно вставленная штепсельная вилка может вызвать сбой в работе устройства.

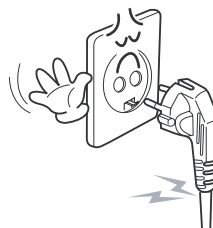

Не рекомендуется обливать или мыть данное устройство водой или моющими средствами, также не рекомендуется использовать в местах с чрезмерно повышенной влажностью.

- Это может привести к возгоранию или электрошоку.



Вынимайте шнур из розетки, держась за штепсельную вилку (не за провод), не вынимайте мокрыми руками.

- Вынимание мокрыми руками может привести к электрошоку.
- Пыль на розетке и проводе может привести к возгоранию или электрошоку из-за влаги, протирайте их сухой тряпкой.

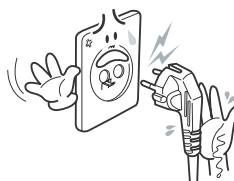

Не бросайте в унитаз окурки или другие горячие вещества.

- Это может привести к возгоранию.



Обязательно используйте розетку или специальную штепсельную вилку с заземлением.

- Во избежание короткого замыкания, электрошока и поломок.
- Если розетка без заземления, то требуется штепсельная вилка с заземлением.

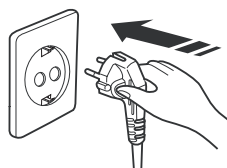



Внимание

Чтобы быть уверенными, что пользование устройством безопасно, следуйте, пожалуйста, положениям инструкции по эксплуатации



Не подключайте много приборов на один удлинитель.

- Это может привести к возгоранию.
- Протирайте сухой тряпкой розетку и вилку, если там есть пыль и влага.
- Не пользуйтесь неисправными розетками или розетками, неподходящими для вилки.

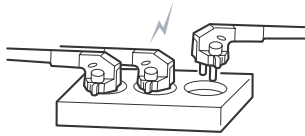

Не подключайте биде к источнику грязной или промышленной воды.

- Это может вызвать раздражение или болезни кожи.
- Загрязненная вода может вызвать засорение труб и шлангов и привести к поломке устройства.

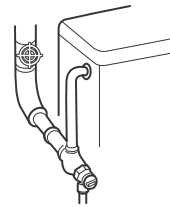

Не снимайте сиденье или крышку сиденья.

- Высокое напряжение внутри устройства может стать причиной электрошока.



Нельзя разбирать, ремонтировать или переделывать устройство.

- Несоблюдение данного правила может привести к возгоранию, электрошоку или пожару.



Не закрывайте выходное отверстие сушишки.

- Если отверстие выхода горячего воздуха будет забито грязью и пр., это может привести к возгоранию. Если закрывать руками, это может вызвать травмы.



Немедленно отключите устройство, если обнаружите странный запах, звук или иное состояние устройства.

- Сразу вытащите вилку из розетки.
- Обратитесь в сервисную службу.

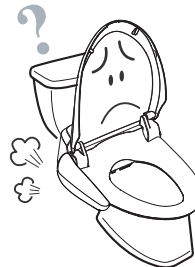

5. Информация по безопасности (Предупреждение)



Внимание

Чтобы быть уверенными, что пользование устройством безопасно, следуйте, пожалуйста, положениям инструкции по эксплуатации



Будьте аккуратны при использовании биде при низких температурах

- Будьте осторожны, чтобы не получить охлаждение если в помещении низкая температура.
- В случае обморожения немедленно обратитесь к врачу.
- Рекомендуется использовать биде под присмотром для следующих лиц: дети, пожилые люди, больные, люди, которые не в состоянии самостоятельно регулировать температуру воды, лица, принимающие снотворные, лица в состоянии алкогольного опьянения, лица в очень уставшем состоянии.



Не вставляйте и не ставьте тяжелые предметы на крышку сиденья.

- Это может стать причиной поломки.
- Во избежание повреждений аккуратно обращайтесь с сиденьем, крышкой сиденья, панелью управления и пр.



Вынимайте вилку из розетки, если делаете уборку, также, если не будете пользоваться устройством долгое время.

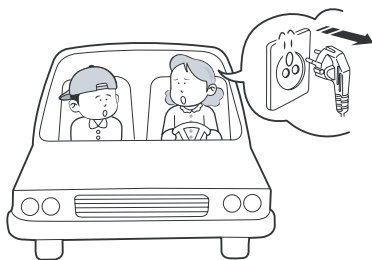

Отключайте устройство от электрической сети во время грозы и молнии.

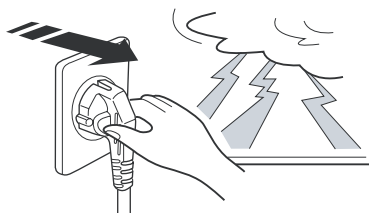

Используйте данное устройство только по назначению.

- Использование в иных целях может привести к возгоранию, пожару или травмам



прочее применение



Аккуратно обращайтесь с шлангом подачи воды.

- В случае неправильного обращения возможны повреждения шланга и затем протечки воды.

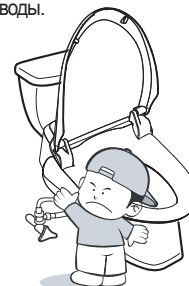



Внимание

Чтобы быть уверенными, что пользование устройством безопасно, следуйте, пожалуйста, положениям инструкции по эксплуатации



Следите за тем, чтобы моча не попадала на устройство.

- Это может привести к появлению неприятных запахов или неисправностям в работе устройства.



Аккуратно опускайте сиденье и крышку сиденья.

- Во избежание поломок.
- Будьте осторожны, чтобы не прищемить пальцы, опуская крышку.

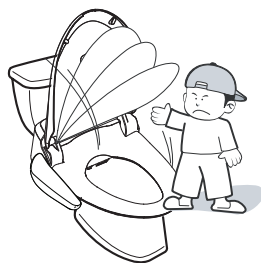

При очистке унитаза отключайте аппарат от сети в целях безопасности.

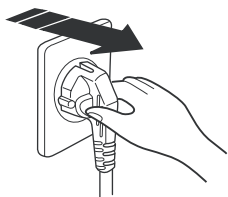

Для детей и инвалидов необходимо использовать более низкий температурный режим.

- Если установить высокую температуру, это может привести к ожогам ввиду того, что человек может не осознать ее уровень.

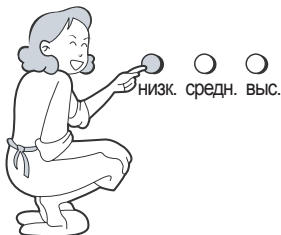

Нельзя садиться и облакачиваться на крышку и контрольную панель.

- Несоблюдение данного правила может привести к неисправностям в работе устройства и его поломке.



Не ставьте сверху вазы, чашки с водой, парфюмерию и прочие предметы.

- Попадание жидкости внутрь устройства может вызвать пожар или замыкание.



6. Инструкции по применению

Стоп / Вкл./ Выкл.

- Нажмите, чтобы остановить действие
- Также действие автоматически прекращается, если Вы встаете с сиденья
- Когда выключен датчик, нажмите и удерживайте кнопку СТОП в течение 3 сек, чтобы выключить питание (OFF), повторное нажатие в течение 3 сек включит устройство (ON)

Обмыв / Движение

- Нажмите кнопку обмыва. Операция прекратится автоматически примерно через 1 минуту.
- Повторное нажатие кнопки во время операции приведет к движению форсунки вперед-назад для увеличения области обмыва.

Биде / Движение

- Нажмите кнопку биде. Операция прекратится автоматически примерно через 1 минуту.
- Повторное нажатие кнопки во время операции приведет к движению форсунки вперед-назад для увеличения области обмыва.

Сушка (Модель UB-8535/8520)

- Нажмите кнопку сушки. Операция прекратится автоматически примерно через 3 минуты.
- Повторное нажатие кнопки во время операции приведет к усилению воздушного потока.
- При сушке используется инфракрасный фен, действие которого оказывает благоприятный эффект на тело человека, улучшает циркуляцию крови и снимает усталость мышц. Температура повышается постепенно и выходит теплый воздух.

Дети (Kids)

- Нажмите кнопку "Дети". Давление воды и положение форсунок автоматически подстроятся для детского режима обмыва, обмыв примерно 1 минута, сушка примерно 3 минуты. Датчик присутствия человека выключится. У модели UB-8510 обмыв прекратится примерно через 1 минуту.

Авто

- Если нажать кнопку "Авто", включится автоматический режим обмыва. Если нажать кнопку "Биде" и потом кнопку "Авто", то включится автоматический режим биде. (Автоматически включатся по порядку функции Обмыв/Биде - Движение-Массаж-Сушка). У модели UB-8510 обмыв прекратится примерно через 1 минуту.

Подсветка

- Когда устройство включено (режим ON), включена подсветка пространства внутри унитаза. Эта функция сделана для более удобного пользования ночью, чтобы не включать свет в туалете.
- Чтобы выключить или снова включить подсветку, нажмите одновременно и удерживайте в течение 3 сек кнопки «СТОП» и «Низк.» (там, где регулировка давления воды и температуры сушки).

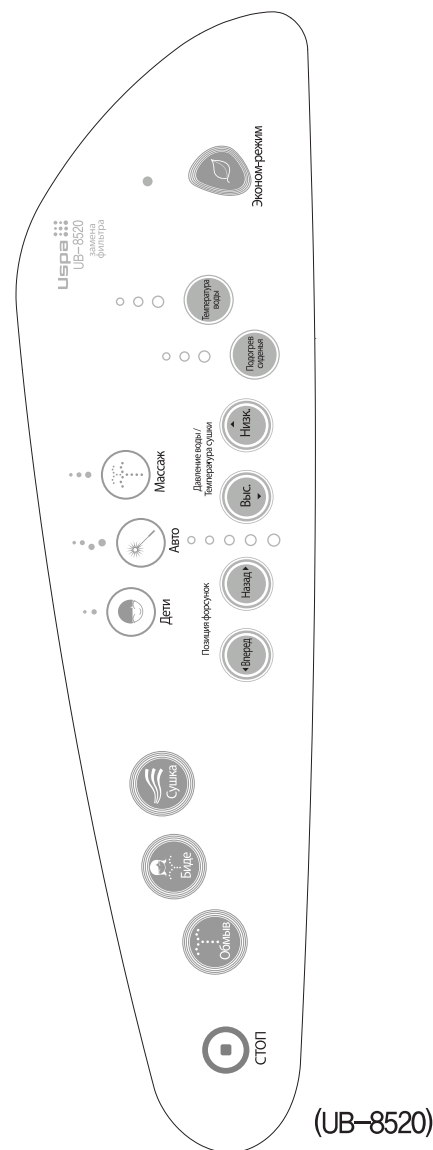

(UB-8520)

- * При подключении в сеть электропитания поочередно выдвигаются форсунки для общего обмыва и биде.
- * Во избежание поломки аккуратно обращайтесь с кнопками и форсунками.

- Используйте после подключения к источнику воды. Без подачи воды устройство может сломаться, если включать его неправильно долгое время.
- Перед использованием проверьте источник питания.
- Данное устройство оборудовано сенсором (датчик обнаружения человеческого тела на сиденье). Только после опознавания работает в нормальном режиме.

Функция оповещения о замене фильтра очистки воды

- Красная лампочка оповестит о необходимой замене фильтра. Фильтр рассчитан примерно на 5 месяцев (в расчете на использование биде 20 раз в день). Проверьте и замените фильтр.
- После замены "обновите" счетчик, одновременно нажав кнопку СТОП и кнопку "Вперед" положения форсунок.

Массаж

- Во время операции обмыва или биде нажмите кнопку "Массаж", чтобы получить эффект массажа под давлением воды.
- Повторное нажатие во время этой операции прекратит функцию массажа.

Автоматическое дезодорирование воздуха (Модель UB-8535)

- Когда Вы сидите на сиденье, дезодоратор работает автоматически (максимум 20 минут)
- Когда Вы встаете, автоматически выключается примерно через 1 минуту.

Установка положения форсунок

- Во время обмыва и биде регулируйте положение форсунок нажатием кнопок "Вперед" и "Назад"
- 5 положений форсунок

Давление воды / Температура сушки

- Во время обмыва/биде регулируйте давление водяного спрея (5 уровней)
- Во время сушки регулируйте температуру воздушного потока (5 уровней) (Данная функция отсутствует у модели UB-8510)

Настройка температуры (Температура воды / температура сиденья)

- Регулируйте температуру воды или сиденья.
- 4 уровня настройки температуры. (комнатная-низкая-средняя-высокая)

Экономичный режим

- После нажатия кнопки эконом-режима, включится режим поддержания установленной температуры на низком уровне для температуры воды и сиденья. Закрытие крышки сиденья увеличит энергосберегающий эффект.
- При использовании Эконом-режима температура автоматически повышается до установленной. Это может занять некоторое время.
- В режиме ЭКО давление воды работает в двух уровнях. Повторное нажатие кнопки выключает ЭКОНОМ-режим.

7. Инструкции по установке

До установки биде

1. Данное устройство использует напряжение 220В.
2. На рисунке справа указаны подходящие размеры унитаза для установки данного биде.
 - ※ Данное биде может не подойти к детскому или прочему специальному унитазу.



3. Запорный вентиль, к которому возможна установка.

■ Стандартный запорный вентиль

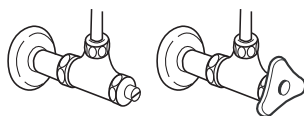

■ Запорный вентиль с гайкой

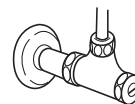

4. При установке обращайтесь к специалисту. В некоторых случаях могут потребоваться дополнительные материалы.

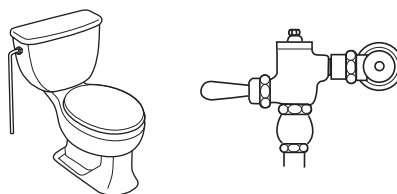

Установка биде

1. Демонтаж старой крышки и сиденья. Открутите гайки, снимите крышку и сиденье. После этого запакуйте старые крышку, сиденье, болты, гайки, сохраните их, если придется производить сборку снова.

2. Подсоедините к биде шланг подачи воды.

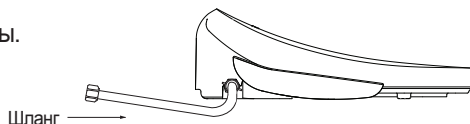

3. Поместите пластину и направляющие болта над крепежными отверстиями. Закрепите их болтами.

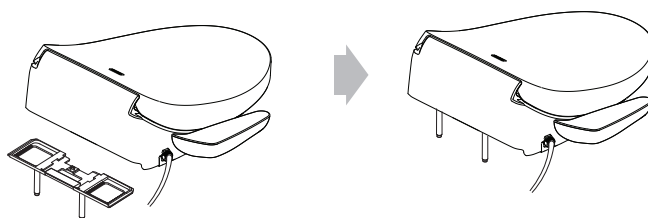
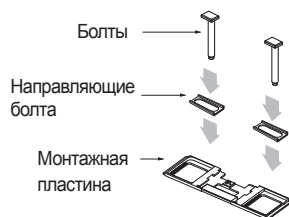

Установка устройства к унитазу

4. Вставьте болты в крепежные отверстия, выровняйте, наденьте резиновые прокладки и шайбы и прочно закрепите гайками. Проверьте, чтобы сиденье не двигалось из стороны в сторону.

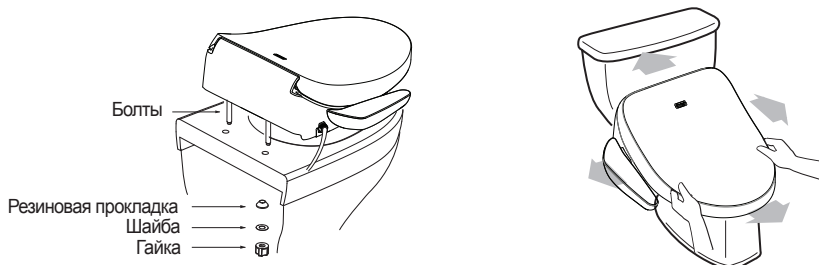

Присоединение шланга подачи воды



1. Закройте запорный вентиль, поворачивая его по часовой стрелке.
2. Слейте полностью воду из бака.
3. Отсоедините существующий шланг подачи воды от бака.
4. Установите Т-образный клапан на верхнюю часть запорного вентиля.
5. Соедините шланг от бака к Т-образному клапану.
6. Прикрепите фильтр для очистки воды к Т-образному клапану. Подсоедините другой гибкий шланг от биде к фильтру.
7. Откройте запорный вентиль, повернув его против часовой стрелки.
8. Осмотрите место сборки на предмет наличия течи или капания воды.

※ Если к баку с водой установлена медная труба и т.п. вместо шланга, рекомендуется купить у продавца подходящий гибкий шланг и заменить.

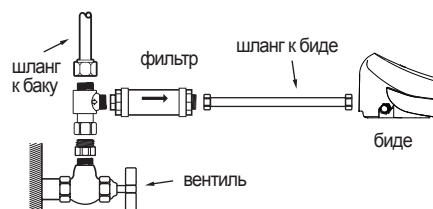

* Способ установки фильтра для очистки воды

1. Закройте запорный вентиль, поворачивая его по часовой стрелке.
2. Фильтр должен устанавливаться между источником воды и биде.
3. Прочно закрепите один конец фильтра к Т-образному клапану, а другой - к шлангу, ведущим к биде.
4. После установки откройте вентиль, повернув его против часовой стрелки, и проверьте, нет ли протечки или капания воды.
5. Если давление подачи воды в трубах слабое (менее 1Kg/cm²), то при использовании фильтра, и давление воды в биде может быть слабым.

Пробный пуск

1. Подготовка

Вставьте шнур питания в розетку (220В). В течение 2-х минут вода начнет заполнять бак.

2. Проверка функций

- С целью предотвращения выплеска оmyивающей воды, которая под напором разбрызгивается в унитазе, накройте шарообразную часть унитаза с помощью пластикового упаковочного листа, в который был упакован аппарат. Затем проверьте все функции, указанные в данном руководстве по эксплуатации.

- Если нет подачи воды, не рекомендуется пробовать запускать функции долгое время, т.к. это может привести к поломке аппарата.

3. Могут иметь место случаи появления воды в унитазе, которая остается в нем в процессе нагрева.

Способ демонтажа устройства

Зажав кнопку-фиксатор потяните аппарат вперед.
Крепление: вставьте аппарат в пластину обратно.

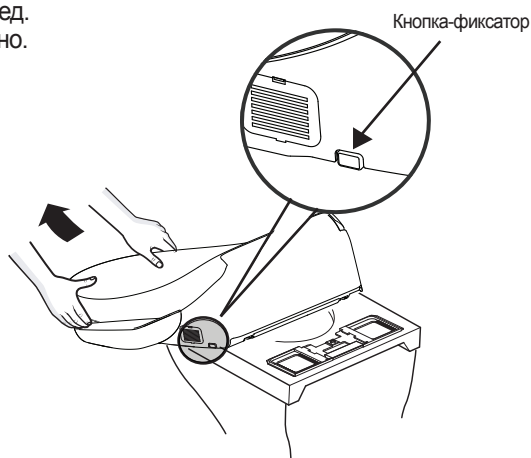

Датчик присутствия человека

Данное устройство оборудовано датчиком обнаружения человека. Функции аппарата не будут работать, если никто не сидит на сиденье.

- Как отключить данную функцию: Выдернув шнур из розетки, зажмите одновременно кнопки "Стоп" и "Биде" и в этом состоянии снова вставьте шнур. Удерживайте кнопки нажатыми пока не раздастся звуковой сигнал.
- Как включить : Выдерните шнур из розетки и снова вставьте.

8. Рекомендации по чистке

Чистка/замена форсунок

⚠ Во избежание поломки не нажимайте с усилием на форсунки, не тяните за них и не изгибайте. Убедитесь, что при чистке используются кнопки "Стоп", "Вперед", "Назад".

1. Убедитесь, что датчик обнаружения человека не работает (никто не сидит на сиденье и не дотрагивается руками до частей сенсора).
2. При нажатии кнопки "Вперед" выдвинется форсунка общего обмыва. При нажатии кнопки "Назад" - форсунка женского обмыва (биде).
3. Открутив форсунки (против часовой стрелки), снимите их и почистите или замените. Чистите неиспользуемой зубной щеткой или мягкой тканью. Затем прикрепите форсунки обратно (поворачивая по часовой стрелке). В случае если не совпадут изображения мини-треугольников с двух сторон, может смениться направление струи обмыва. Это отрегулируется нажатием кнопки "Стоп" или "Вперед" или "Назад".
4. Не нужно их регулировать до прикрепления форсунок обратно.
5. Будьте аккуратны, чтобы не потерять насадки для форсунок или не перепутать их местами.

※ При замене насадки обязательно прикрепляйте ее только тогда, когда форсунка выдвинута вперед.

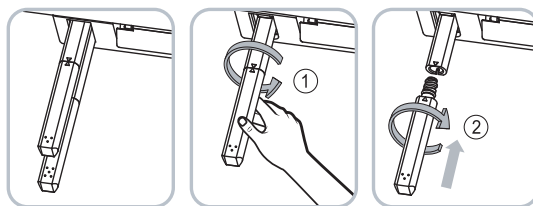
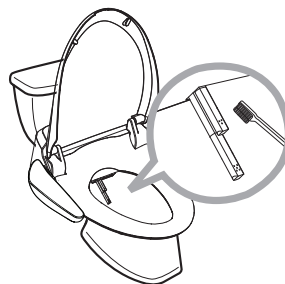

Чистка сеточного фильтра

Специально чистить сеточный фильтр не требуется, но на тот случай, если потребуется.

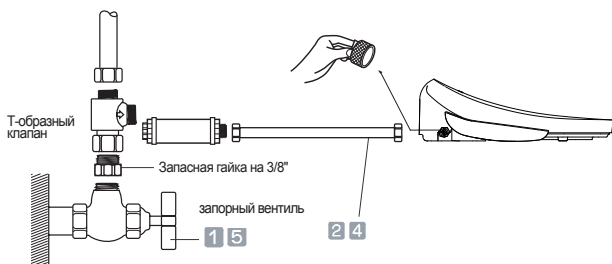

1. Закройте запорный вентиль, повернув его по часовой стрелке.
2. Открутите гайку шланга подачи воды.
3. Достаньте сеточный фильтр, прочистите его небольшой щеткой и установите обратно.
4. Закрутите гайку шланга подачи воды.
5. Откройте запорный вентиль.

Чистка корпуса унитаза

Регулярно вытирайте корпус унитаза сухой мягкой тряпкой или губкой, либо с использованием нейтральных моющих средств.

※ Как снять крышку сиденья.

1. Поднимите крышку. Потяните влево и вверх левую часть шарнира.
2. Освободите правую сторону шарнира. (Будьте аккуратны, чтобы в этот момент не застряли пальцы).

※ Для ухода за пластиковым корпусом не пользуйтесь какими-либо скребками или сильными моющими средствами, которые могут повредить сиденье унитаза. Нельзя: скребок-ершик унитаза, домашние скребки, отбеливающие средства, бензин, растворители, крезол и т.п.

⚠ Если устройство было повреждено или испорчено из-за использования таких средств, то устройство подлежит платному ремонту даже в течение гарантийного срока.

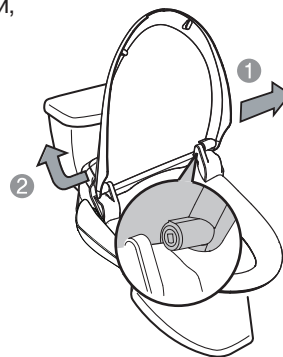

9. Рекомендации по хранению

СЛИВ ВОДЫ - если Вы не пользуетесь аппаратом долгое время

1. Во избежание пожара отключите устройство от электрической сети.

2. Закройте запорный вентиль.

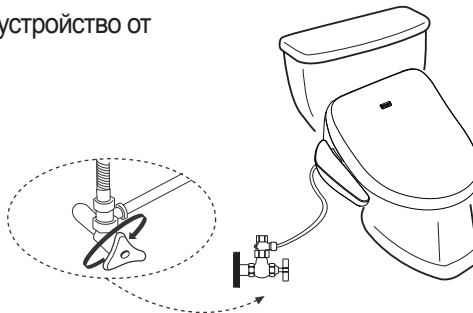

3. Открепите аппарат от монтажной пластины. (Смотрите раздел про монтаж и демонтаж устройства).



4. Приподнимите устройство и открутите пробку сливного отверстия (будьте осторожны, чтобы не потерять ее), слейте воду полностью. Рисунок справа приведен только для того, чтобы показать, где находится сливное отверстие. Не рекомендуется переворачивать или наклонять биде во избежание поломок устройства.

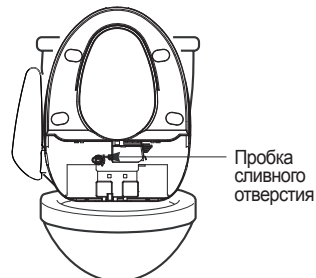

5. Закрутите пробку и установите аппарат обратно. Смотрите раздел "Пробный пуск" перед тем как снова использовать устройство.

Предотвращение замерзания в зимнее время

1. Убедитесь, что шнур хорошо вставлен в розетку.

2. Установите на панели управления температуру на низком или среднем уровне (замерзания воды не должно произойти за счет термической эффективности бака в водой).

※ Внимание! Если в туалетной комнате нет централизованного отопления, утеплите водопроводные трубы тканью либо другими материалами.

3. Если зимой Вы не будете пользоваться прибором длительное время, отключите аппарат от сети и слейте всю воду из бака и труб. (Смотрите раздел выше про способ слива воды).

10. Перед тем, как обращаться в сервисную службу.

Неполадки	Возможные причины	Способы устранения
Аппарат не включается.	- Нет электричества или не подключен шнур питания? - Не выключено ли питание?	- Плотно вставьте вилку в розетку. - Нажмите кнопку включения питания.
Не подается вода.	- Не закрыт ли запорный вентиль? - Не засорился ли сеточный фильтр? - Загрязнились форсунки? - Засорился фильтр очистки воды?	- Откройте запорный вентиль. - Почистите сетку-фильтр. - Почистите форсунки. - Замените фильтр. (смотрите соответствующие разделы данного руководства)
Протекает вода.	- Тщательно проверьте трубки подачи воды, плотно ли затянуты шланги	- В случае постоянной протечки воды обратитесь в сервисную службу.
Вода и сиденье не нагреваются.	- Проверьте, не установлена ли температура в положение «Выкл.» - Не находится ли ваш аппарат в режиме экономии в холодное время года?	- Отрегулируйте температуру. - Выключите функцию эконом-режима.
Мигает лампочка.	- Плотно ли вставлен шнур питания в розетку ?	- Вытащите вилку из розетки и вставьте снова через некоторое время. Если лампочка по-прежнему мигает, обратитесь в сервисную службу.

11. Спецификация

Модель		UB-8535	UB-8520	UB-8510
Характеристики		220V 60Hz 1160W		
Водо-снабжение	Способ соединения	Прямой подвод к водопроводной сети		
	Давление воды	0.7~7.5kgf / cm ²		
Обмыв	Спрей для обмыва	900 (±100)ml / мин		
	Спрей для биде	900 (±100)ml / мин		
	Ёмкость бака для воды	800ml		
	Температура воды	комн.температура ~ около 39°C		
	Мощность нагревателя	1100W		
	Функции безопасности	Термовыключатель, плавкий предохранитель, изолированный выключатель		
Сушка	Температура воздуха	комн.температура ~ около 60°C		—
	Мощность нагревателя	280W		—
	Функции безопасности	Плавкий предохранитель		—
Подогрев сиденья	Температура сиденья	комн.температура ~ около 40°C		
	Мощность нагревателя	55W		
	Функции безопасности	Плавкий предохранитель		
Метод дезодорации		Каталитический фильтр	—	
Дополнительные функции безопасности		—		
Длина шнура		1.5m		
Размеры		(W) 479mm X (L) 530mm X (H) 168mm		
Вес		4.6kg	4.4kg	4.2kg

※ Допустимое давление воды: 0.7~7.5kgf/cm².

※ Минимальное возможное давление в системе водоподдачи - 0.7 kgf/cm², однако при давлении менее 1.0kgf/cm² напор водяной струи может быть недостаточно сильным.

Гарантийный талон

- Настоящим документом изготовитель гарантирует, что устройство будет свободно от дефектов материалов и изготовления в течение 1 (одного) года со дня покупки при условии соблюдения правил эксплуатации. Только первоначальный покупатель может обратиться по данному гарантийному талону.
 - Согласно данной гарантии обязательства изготовителя ограничиваются ремонтом или заменой дефектных продуктов или их частей при условии, что устройство было установлено должным образом и использовалось согласно инструкции. Изготовитель или дилер оставляют за собой право провести проверку, чтобы установить причину поломки. В течение гарантийного срока ремонт или замена частей производится бесплатно. Изготовитель или дилер не несут ответственности за расходы, связанные с доставкой, возвратом или переустановкой устройства.
 - Данная гарантия не распространяется на:
 - 1) Повреждения или утери в случае пожара, землетрясения, наводнения, урагана и прочих форс-мажорных ситуаций
 - 2) Повреждения или утери в случае нарушения правил и условий эксплуатации устройства
 - 3) Повреждения или утери в случае неправильной установки, ремонта, перемещения устройства
 - 4) Повреждения или утери в случае плохого состояния воды в канализации (осадок, взвесь, грязь и т.п.)
 - Для получения информации о гарантийном обслуживании или ремонте, пожалуйста, свяжитесь с местным дилером, у которого Вы приобрели данный продукт.
 - Гарантийный талон действителен только на территории России и стран СНГ.
- ※ Внимание! Изготовитель не несет ответственности за повреждения или поломку устройства, вызванные использованием моющих или дезинфицирующих средств, содержащих хлор (гипохлорит кальция).
- ※ Использование данных средств может повредить крепления, трубки, сливной бак устройства и пр.

Для получения гарантийного обслуживания заполните гарантийный талон и отправьте по почте, факсу или электронной почте местному дилеру, у которого Вы приобрели данный продукт.

Дата покупки _____ Продавец _____
Номер счета/инвойса _____ Сумма _____
Модель _____ Серийный номер _____
Покупатель _____ Адрес _____
Телефон _____ Факс _____
Эл.почта _____ Подпись покупателя _____

Если местный дилер не в состоянии Вам помочь, свяжитесь с:

ООО «ДЖЕК ГЛОБАЛ»

117218, Москва, Нахимовский проспект 24, «Экспострой», Павильон №2, стенд В-113

Тел / Факс : 7 (495) 779-11-95 (многокан.)

E-mail : senspabide@mail.ru

www.senspa.ru