

Руководство пользователя

PB 101S / PB 707S / TCB 080S

PB 101S / PB 707S

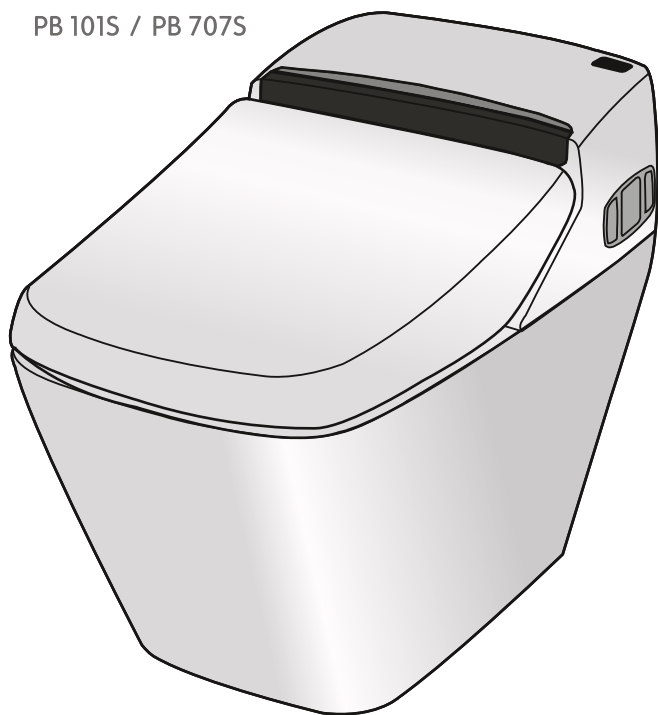

TCB 080S

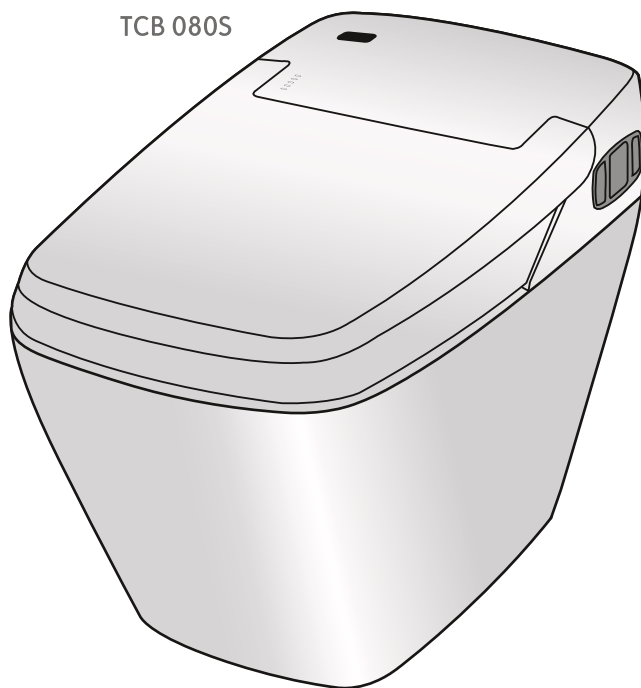

- Для правильной эксплуатации устройства внимательно ознакомьтесь с настоящим руководством.

Настоящее руководство включает гарантию на товар. Сохраните гарантию для предъявления отделу работы с клиентами.

Содержание





Меры обеспечения безопасности	3
Меры обеспечения безопасности при эксплуатации	6
Правильное обращение	7
Функции	8
Наименования деталей	10
Подготовка и проверка перед эксплуатацией	14
Порядок эксплуатации	16
Регулирование температуры	17
Регулирование и использование функций	18
Смывание	20
Открывание и закрывание сиденья и крышки унитаза	21
Техническое обслуживание	23
Обычное техническое обслуживание	23
Техническое обслуживание других деталей	25
Поиск и устранение неисправностей	27
Техническая поддержка потребителей	32
Технические характеристики	33
Ограниченная гарантия	34

Меры обеспечения безопасности

Перед установкой и началом эксплуатации унитаза ознакомьтесь со всеми инструкциями.

※ **ВНИМАНИЕ!** Во избежание возникновения опасной ситуации из-за случайной перенастройки автоматического термовыключателя, данный прибор не следует подключать к электропитанию через внешнее переключающее устройство, такое как таймер, или к цепи, которая регулярно включается и выключается с помощью обслуживающей программы.

※ В настоящем руководстве используются нижеследующие символы, обозначающие опасную ситуацию с разной степенью серьезности.

 Опасность	Обозначает неизбежно опасную ситуацию, которая, если ее не предотвратить, приведет к смерти или серьезной травме.
 Осторожно	Обозначает опасные ситуации, при которых пользователь может погибнуть или получить серьезную травму, если настоящее изделие эксплуатируется неправильно.
 Не разбирать	Обозначает запрет на разборку настоящего изделия.
 Строго соблюдать	Указывает на необходимость соблюдать перед использованием данным изделием следующих мер безопасности.

 **Опасность**

 **Не разбирать**

Не вскрывайте изделие для производства ремонта или переделки.
- Производить техническое обслуживание и ремонт данного изделия должны только квалифицированные технические специалисты.

 **Строго соблюдать**

1. Данное изделие работает на электричестве. Не устанавливайте изделие в местах, где на него может пролиться вода или воздействовать влага, например образовавшийся конденсат.

В случае размещения изделия в санузле с ванной в нем следует также установить вентилятор, способствующий вентиляции.

2. Не устанавливайте розетку для прибора рядом с ванной.

3. При подключении изделия к розетке вилка должна входить в нее плотно.

4. Данное изделие снабжено электрошнуром с заземляющим проводом внутри. Вилку изделия следует подключать к правильно установленной и заземленной розетке.

5. Если данное изделие эксплуатируется в санузле с ванной и унитазом, нужно полностью заделать силиконом место соединения вилки сетевого шнура с розеткой для защиты его от попадания воды и влаги.

※ В случае отсутствия водонепроницаемости в месте соединения вилки с розеткой обратитесь к специалисту по установке приборов.

 **Не разбрызгивать воду**

Не разбрызгивать воду Не допускайте попадания капель воды на главный корпус изделия и вилку его шнура питания.



Не прикасайтесь к шнуру питания влажными руками.

Не пользуйтесь сломанным изделием.

- В любом из указанных ниже случаев отключите шнур питания от розетки и закройте запорный клапан.

Неисправности

- Из главного корпуса или трубопровода происходит утечка воды.
- Изделие сломано или имеет трещины.
- Изделие издает необычные звуки или странный запах.
- Из изделия идет дым.
- Изделие перегревается.

- Если вы продолжите пользоваться изделием после обнаружения какой-либо из вышеупомянутых неисправностей, это может стать причиной поражения электротоком либо разлива воды в ванной комнате.



Запрещено

Не пользуйтесь плохо закрепленной или расшатавшейся электророзеткой.

- Несоблюдение этого требования может стать причиной возникновения пожара или поражения электротоком.
- Не допускайте превышения номинального напряжения в розетке и распределительном устройстве.
- Подключение слишком большого числа вилок приведет к превышению номинального напряжения и может вызвать пожар вследствие перегрева.

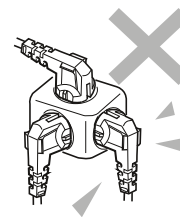

Обращайтесь со шнуром питания осторожно и не допускайте его разрыва.

- Не допускается изготовление и монтаж шнура по усмотрению пользователя.
- Не допускайте перегиба и закручивания шнура питания и не тяните за него с силой.
- Не ставьте на шнур тяжелые предметы.

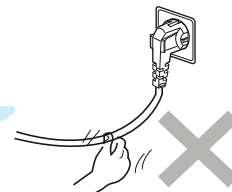

Пользование поврежденным шнуром питания может стать причиной пожара, поражения электрическим током или короткого замыкания.

Указанные ниже лица нуждаются в помощи других людей, чтобы выключить регулятор температуры сиденья и нагнетатель теплого воздуха при пользовании теплым сиденьем.



Строго соблюдать

Дети и пожилые люди, которые не могут сами правильно регулировать температуру.

Больные или инвалиды, которые не могут самостоятельно управлять своим телом.

Лица, проходящие курс лечения препаратами, которые вызывают у них сонливость, а также лица, находящиеся в состоянии упадка сил или интоксикации.



Заземление

Проследите за тем, чтобы изделие было надлежащим образом заземлено.

- Если изделие не заземлено это может стать причиной поражения электрическим током или утечки тока.
- При выполнении работ по заземлению обратитесь за консультацией к электротехнику.



Осторожно



Запрещено прикасаться влажными руками

Не прикасайтесь к шнуру питания мокрыми руками.

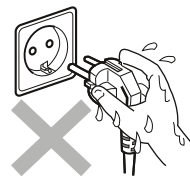

Запрещено подносить огонь

Не подносите к изделию огонь, например горящую сигарету.



Не разбирать

Не становитесь на сиденье, крышку и главный корпус унитаза ногами, не ударяйте по сиденью, крышке и главному корпусу и не помещайте на них тяжелых предметов.



Не сгибайте и не сдавливайте соединительный шланг.

Не кладите руки и одежду на выходное отверстие для теплого воздуха.

Не бросайте в унитаз никаких других предметов, кроме туалетной бумаги.

Для чистки унитаза пользуйтесь слабым моющим средством и не применяйте моющие средства для ванн, бытовые моющие средства, бензол, растворитель для краски и нейлоновые щетки.

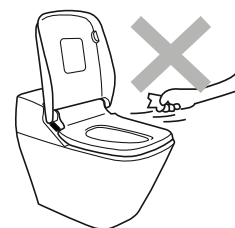

Не снимайте сетчатый фильтр при открытом запорном клапане.
- Это может привести к разливу воды.

При установке сетчатого фильтра следите за плотностью соединения.
- Несоблюдение этого требования может стать причиной утечки воды.

В случае возникновения утечки воды перекройте подачу воды, закрыв запорный клапан.



Строго соблюдать

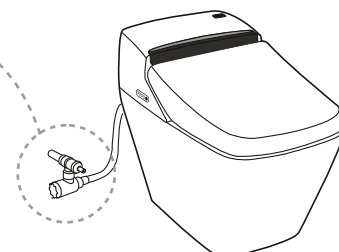

Следите за тем, чтобы температура в санузле не опускалась ниже 5°C.
- При замерзании вода может разорвать водоподводящий трубопровод или внутренние детали и стать причиной утечки и нарушения нормального функционирования устройства.

Меры обеспечения безопасности при эксплуатации

Соблюдайте изложенные ниже требования.

- Протрите начисто сиденье и крышку влажной мягкой тканью.

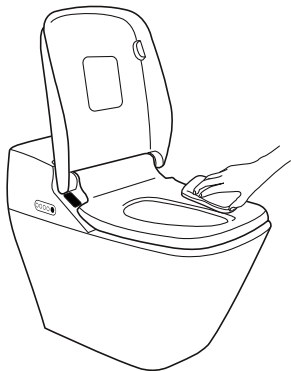

- Не допускайте воздействия на изделие прямых солнечных лучей.

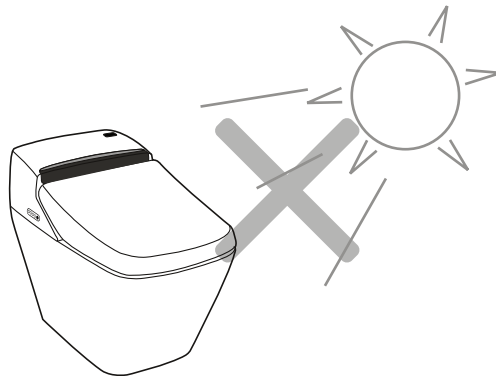

- Следите за тем, чтобы на главном корпусе унитаза не оставались капли мочи.

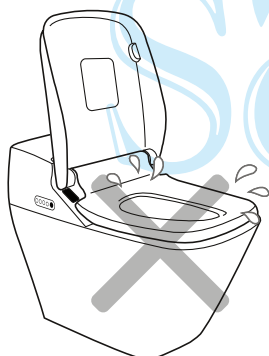

- Не загромождайте датчик сиденья, датчик присутствия пользователя, а также передатчик и приемник дистанционного управления.



- Если унитаз не используется длительное время, отключите от сети главный кабель питания.

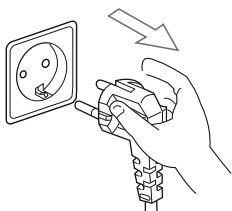

- Во время ливня с грозой установите главный выключатель сети питания в положение «выключено».



- При пользовании радиоприемником оставаться на соответствующем расстоянии от унитаза.

- Сидя на сиденье унитаза, не опирайтесь спиной на крышку сиденья.

Правильное обращение

● При пользовании режимом энергосбережения.

Режим энергосбережения будет разблокирован в течение 1 часа после пользования унитазом.

В автоматическом режиме энергосбережения температура будет поддерживаться на уровне 30°C.

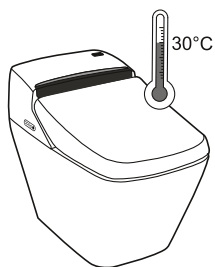

● Если вы пользуетесь изделием длительное время, отключите электропитание.

Если изделие не используется длительное время, необходимо отключить электроэнергию.

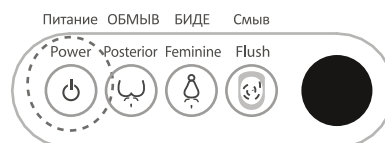

● Пользуйтесь кнопкой смыва соответственно ситуации.

Для экономии воды нажимайте кнопку смыва с учетом конкретного случая.



● Закрывайте крышку.

Закрывайте крышку сиденья для экономии электроэнергии и поддержания тепла у поверхности сиденья на постоянном уровне.

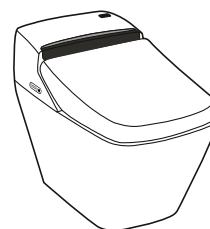

Функции

Раздел	Функция	Описание
Основные функции	ОБМЫВ	Обеспечивает гигиену ягодиц.
	БИДЕ	Обеспечивает женскую интимную гигиену.
	КЛИЗМА	Предназначена для страдающих запорами лиц, помогая им опорожнять кишечник.
	СУШКА	Высушивает влажные участки тела после обмыва.
	Давление воды	Регулирует давление воды.
	Положение форсунки	Регулирует положение форсунки.
	Осциллирующий обмыв	Обеспечивает гигиеническую процедуру за счет перемещения форсунки назад и вперед.
	Пульсирующий обмыв	Струя воды подается более ритмично, обеспечивая более тщательную очистку.
	Ритмичный обмыв	Позволяет производить одновременно осциллирующий и пульсирующий обмыв.
Удобные функции	Температура сиденья	Регулирует температуру сиденья.
	Температура воды	Регулирует температуру воды.
	Температура сушки	Регулирует температуру сушки.
	Дистанционное управление	Выполнение всех функций биде контролируется с помощью пульта дистанционного управления.
	Лампа-индикатор работы	Сигнализирует об операции, выполняемой в данный момент(включение электропитания, датчик сиденья, режим энергосбережения, температура сиденья, температура воды).
Экономия воды	Полный смыв	Абсолютный смыв с расходом воды в объеме 6 литров.
	Малый смыв	Абсолютный смыв с расходом воды в объеме 4,5 литра.
Комфортные функции	Дезодорация	Устраняет в санузле неприятный запах.
	Смыв с помощью ПДУ	Полный и малый смыв может быть осуществлен с помощью пульта дистанционного управления.
	Автоматический смыв	Автоматически производит смыв с керамического унитаза, распознавая присутствие фекалий и мочи.
Безопасность	Энергосбережение	Обеспечивает экономию энергии в то время, когда унитаз не используется.
	Защита от короткого замыкания	Автоматически отключает электропитание при возникновении короткого замыкания.

Функции

Раздел	Функция	Описание
Безопасность	Защита от ожогов	Температура сиденья снижается в целях защиты от ожогов, если пользователь находится на сиденье более 30 минут.
	Антибактериальное покрытие	Специальное покрытие форсунки, сиденья и крышки, защищающее от бактерий.
	Аварийная кнопка	Предназначена для использования в случае выхода из строя пульта дистанционного управления (электропитание, омыв ягодич, женский омыв, автоматический смыв).
Восстановление	Кнопка ручного смывания	Позволяет произвести смыв вручную в случае прекращения подачи электроэнергии.
	Самодиагностика	Автоматически обнаруживает любые неполадки перед использованием.
	Очистка форсунки	Автоматически очищает форсунку перед использованием и после пользования.
	Кнопка очистки форсунки	Кнопка для осуществления очистки форсунки.
	Грязеотталкивающее покрытие	Специальное покрытие на чаше унитаза.

Наименования деталей PB 101S / PB 707S

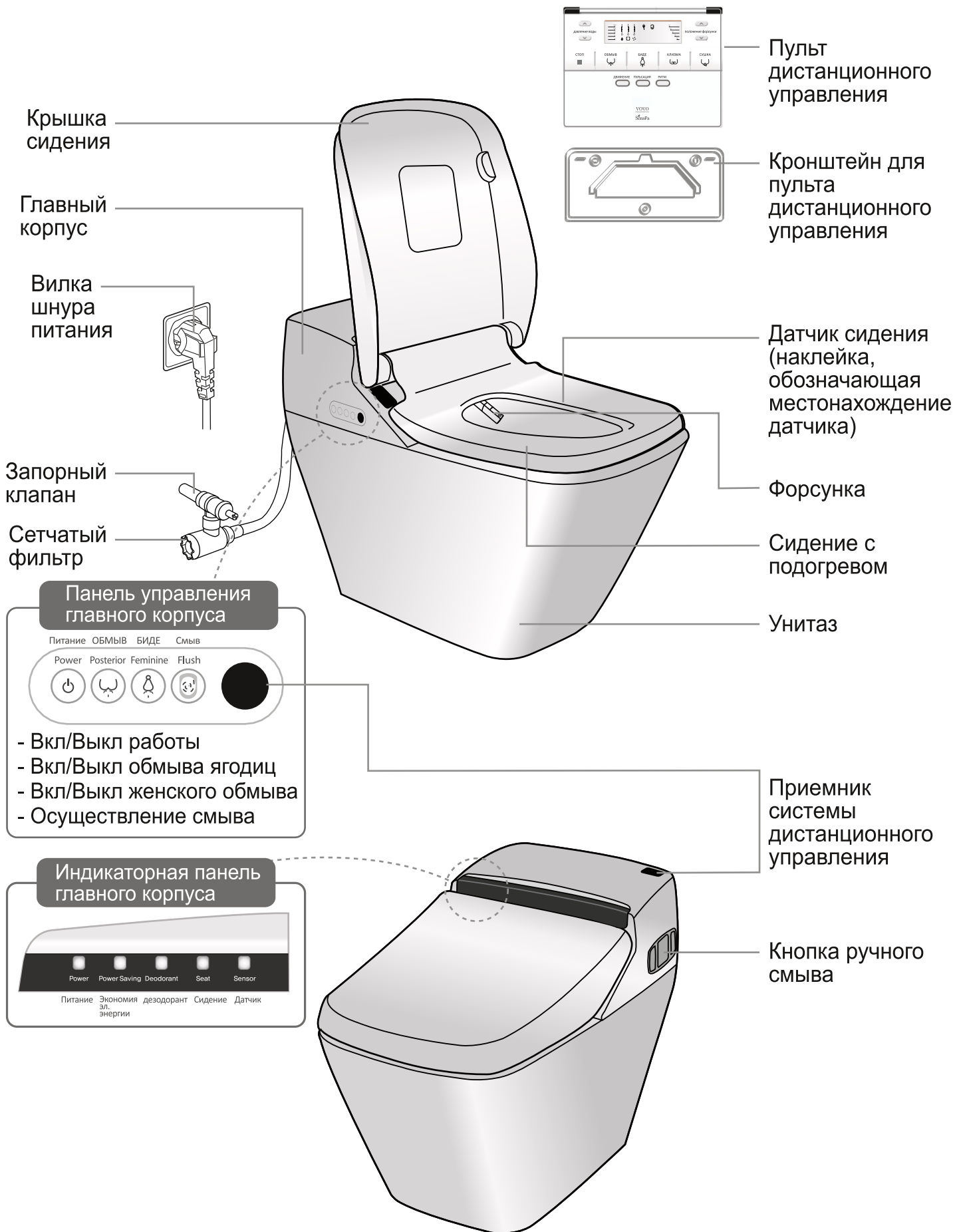

Крышка сидения

Главный корпус

Вилка шнура питания

Запорный клапан

Сетчатый фильтр

Панель управления главного корпуса

Питание ОБМЫВ БИДЕ СМЫВ

Power Posterior Feminine Flush

- Вкл/Выкл работы
- Вкл/Выкл обмыва ягодиц
- Вкл/Выкл женского обмыва
- Осуществление смыва

Индикаторная панель главного корпуса

Power Power Saving Deodorant Seat Sensor

Питание Экономия дезодорант Сидение Датчик Эл. энергии

Пульт дистанционного управления

Кронштейн для пульта дистанционного управления

Датчик сидения (наклейка, обозначающая местонахождение датчика)

Форсунка

Сидение с подогревом

Унитаз

Приемник системы дистанционного управления

Кнопка ручного смыва

< ВЕРХ >

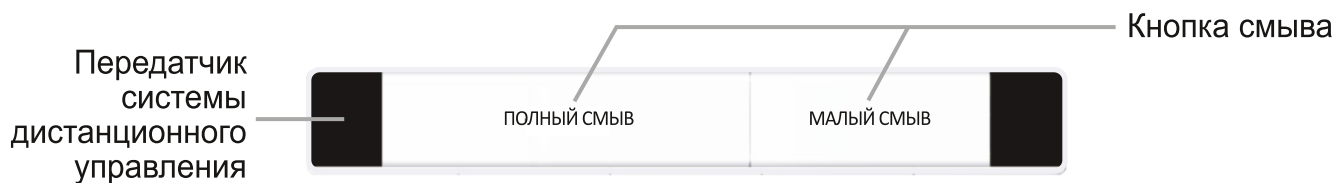

< КРЫШКА ЗАКРЫТА >

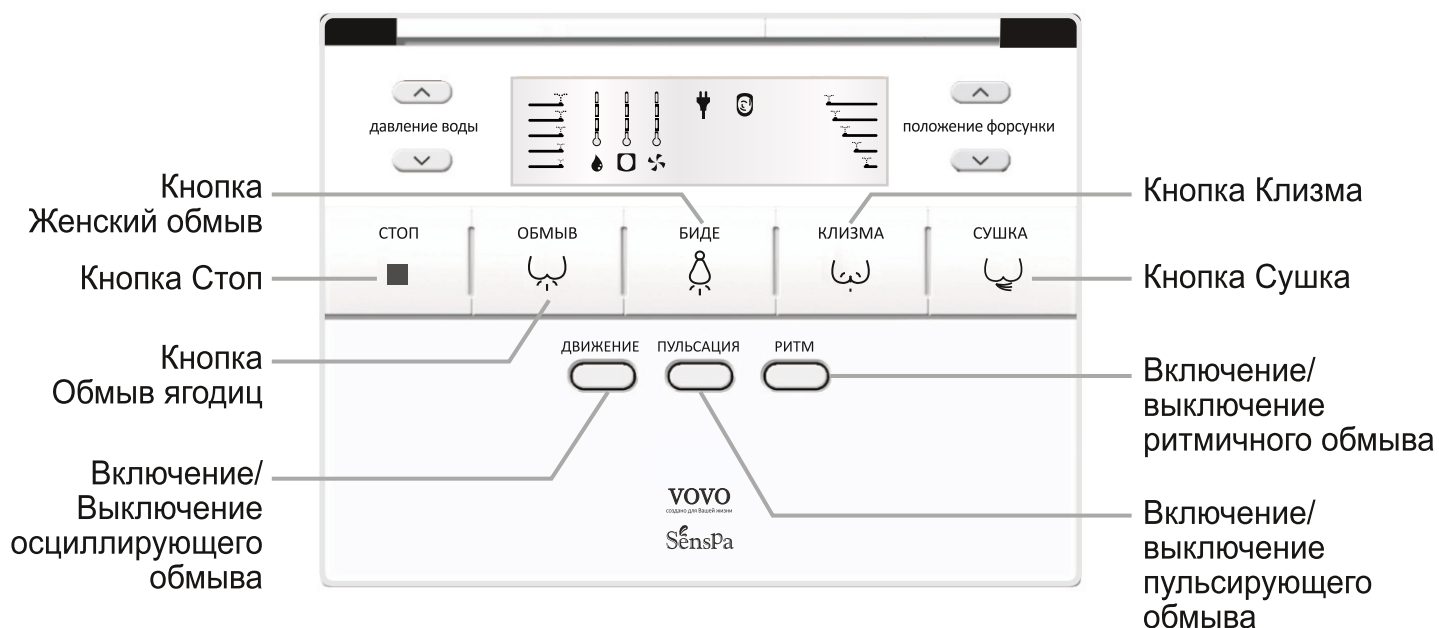

< КРЫШКА ОТКРЫТА >

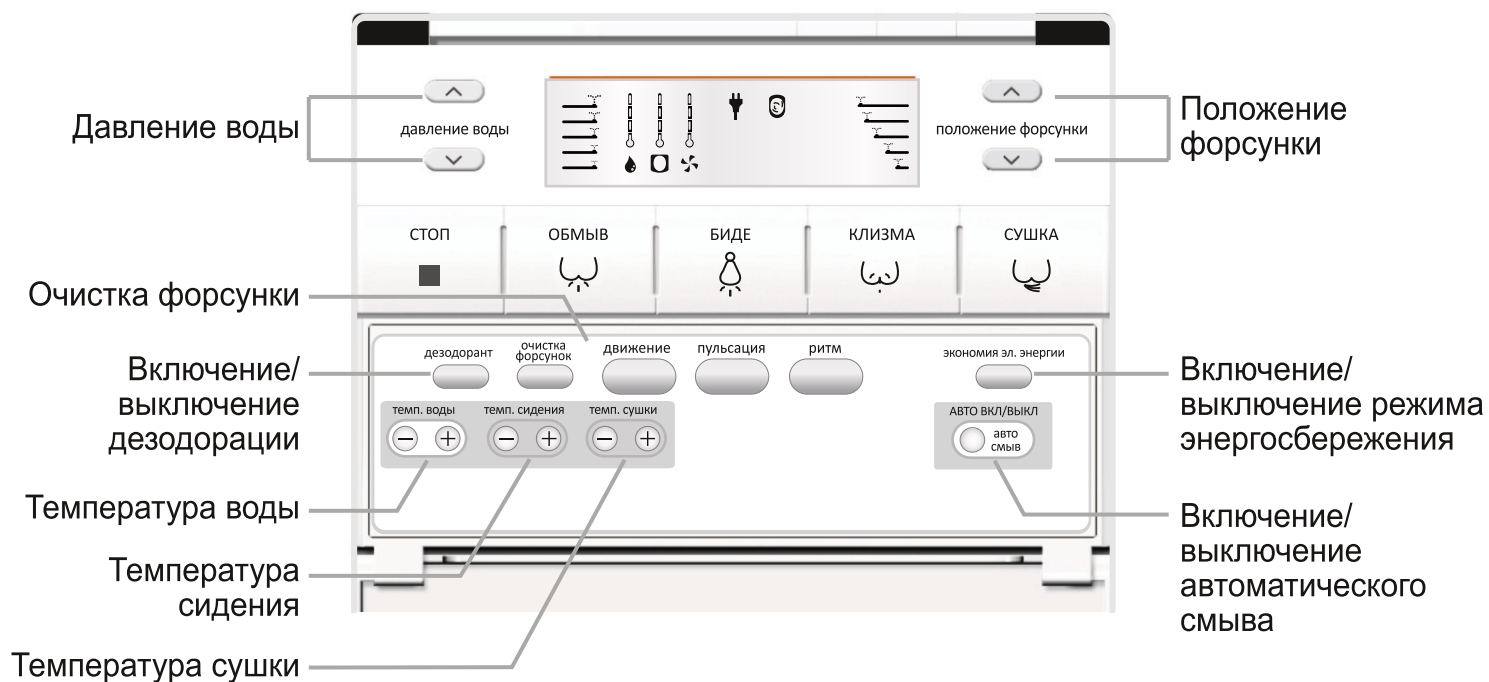

Наименования деталей ТСВ 080S



< ВЕРХ >

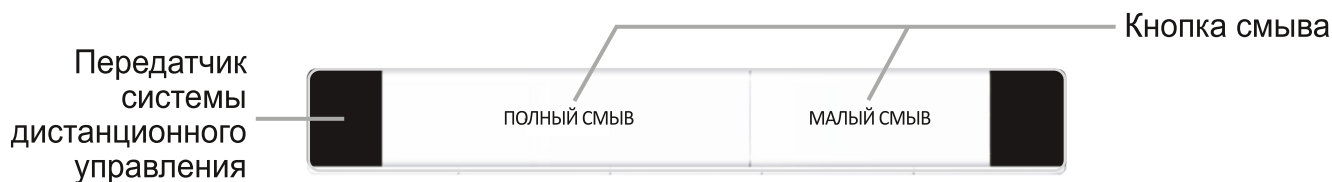

< КРЫШКА ЗАКРЫТА >

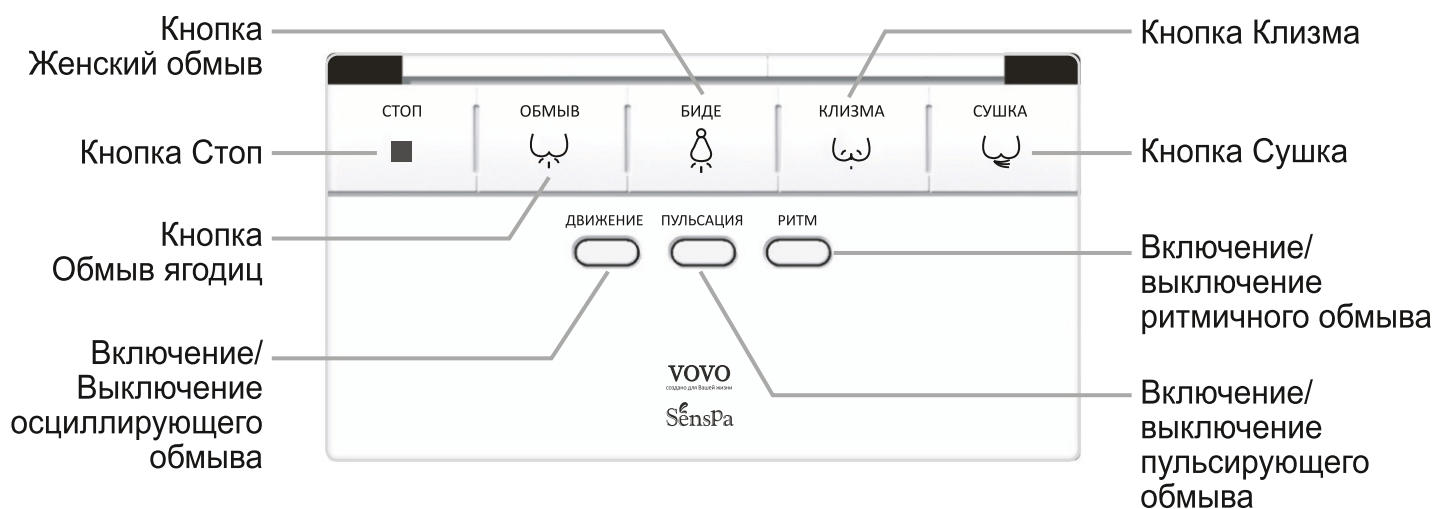

< КРЫШКА ОТКРЫТА >

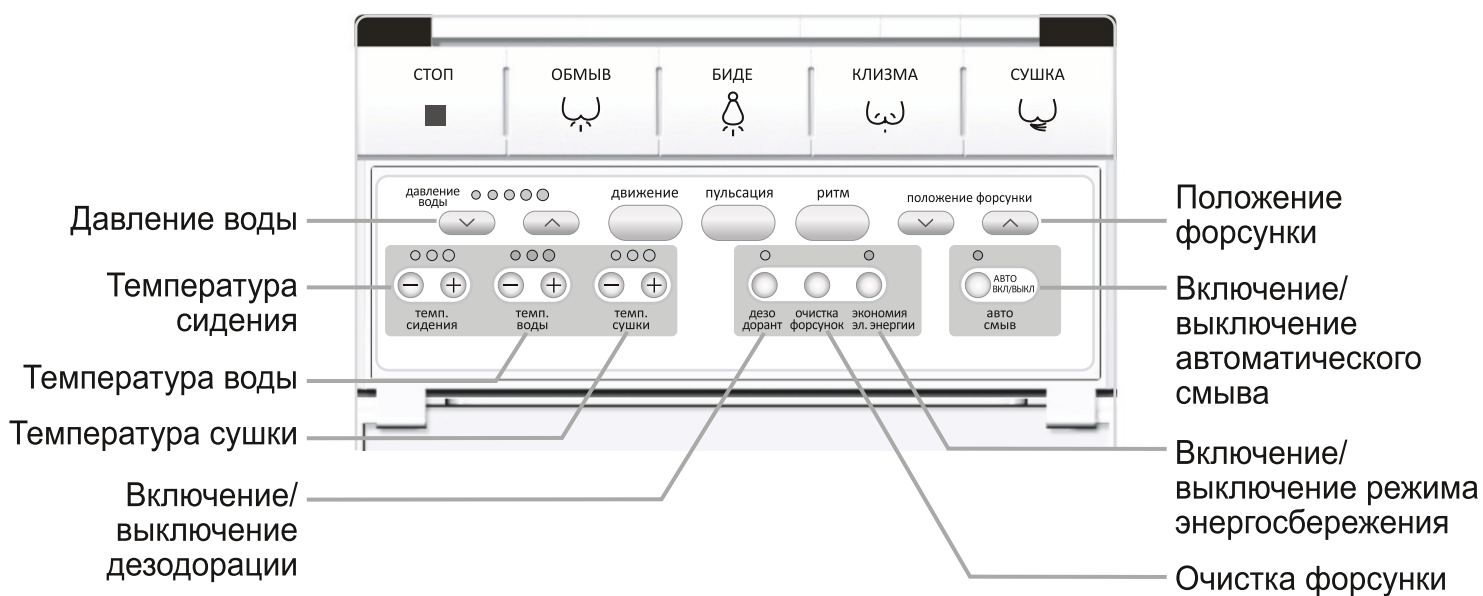

Подготовка и проверка перед эксплуатацией

Подготовка

1 Вставить элемент питания в пульт дистанционного управления

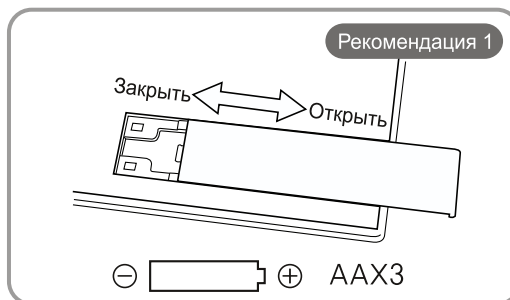
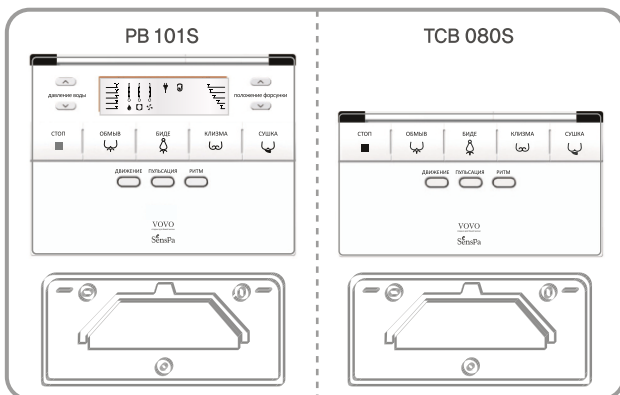

① Удерживая пульт с обеих сторон, поднять его вверх.

- ② Открыть крышку батарейного отсека на задней стороне пульта.
- ③ Вставить в правильном порядке 3 элемента питания типа AA.
- ④ Закреть крышку.

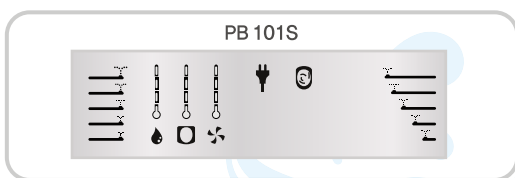

- Если элементы питания вставлены в правильном порядке, на индикаторе отобразится соответствующее показание (см. слева).

Об элементе питания

● Во избежание разрушения элементов питания и утечки из них жидкости соблюдайте следующие правила:

- При замене старых элементов питания используйте элементы питания одного типа.
- Если пульт не используется в течение длительного времени, из него следует извлечь элементы питания.
- Не используйте перезаряжаемых батарей.

Иногда при замене элементов питания заданные значения (температура, автоматическая смывка) приходят в исходное состояние. В таком случае нужно повторно произвести настройку значений.

2 Убедиться, что вилка шнура питания вставлена в розетку

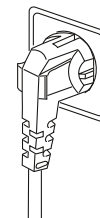

Рекомендация 1

При замене элементов питания или очистке изделия отключите электропитание на главном корпусе кнопкой «Power».



3 С помощью запорного клапана отрегулировать напор воды

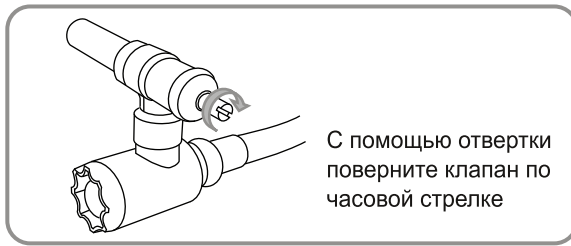

С помощью отвертки поверните клапан по часовой стрелке

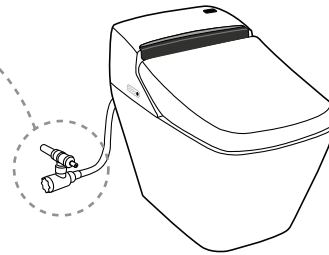

Если давление воды высокое, вода при чистке керамической чаши может разбрызгиваться или переливаться через край. Добейтесь уменьшения давления, регулируя клапан с помощью отвертки.

Проверка

4 Проверить индикаторную панель

● Горит ли лампа-индикатор работы?

● Горит ли лампа сиденья?

Если лампа не горит, включите ее, нажав кнопку «Power»



Если лампа не горит, откройте крышку пульта дистанционного управления и включите лампу, нажав кнопки.
* Лампа датчика загорается после того, как на сиденье сядет пользователь.

PB 101S / PB 707S

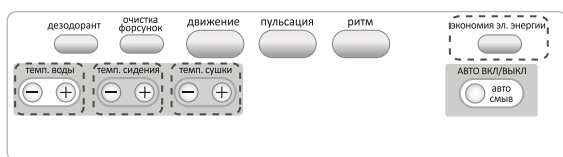
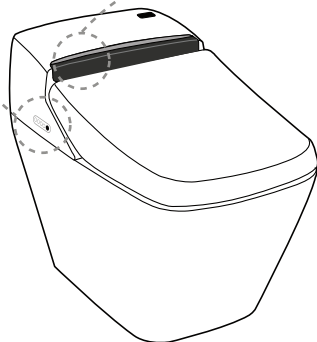
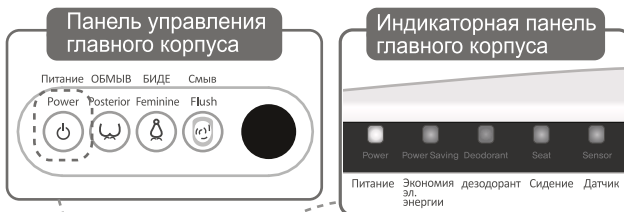

TCB 080S

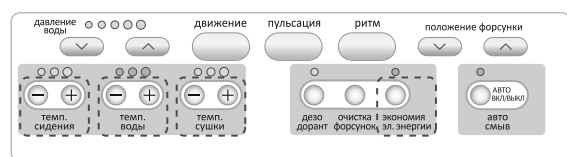
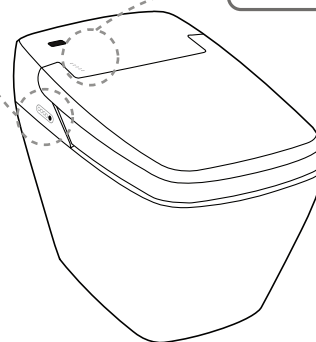

Порядок эксплуатации

1 Сесть на сиденье

- При этом загорается лампа сиденья.
- Датчик сиденья срабатывает, когда оно занято. (См. стр. 10 / См. стр. 12)



2 Нажать кнопку смыва на пульте дистанционного управления

(Только когда изделие используется впервые после установки)

- Вода заполнит унитаз до соответствующего уровня.

3



Нажать кнопку  «ОБМЫВ» или  «КЛИЗМА».

Нажать кнопку  «БИДЕ». Рекомендация 1

- Каждая функция выполняется в течение одной минуты.

Порядок правильного пользования функцией обмыва ягодич .

- Нажать кнопку  «ОБМЫВ», направить струю воды в центр анального отверстия.
- Отрегулировать давление воды.
- Если Вы чувствуете, что вода попала внутрь Вашего тела, выдавите воду и кал, сжав живот.
- Полностью удалите кал и воду из прямой кишки.

4

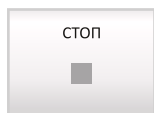

Нажать кнопку «СТОП»

- При этом прекращается выполнение функций «ОБМЫВ», «БИДЕ» и «КЛИЗМА».

5



Нажать кнопку «СУШКА»

- Функция выполняется в течение 3 минут.

6

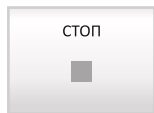

Нажать кнопку «СТОП»

7







Нажать кнопку «Смыв»

Рекомендация 1





Садитесь не на край унитаза, а в сторону внутренней части сиденья. Благодаря этому уменьшается количество водяных брызг при нахождении в правильном положении.

◆ пользоваться унитазом с бóльшим комфортом ◆





Комфортная функция 1 ДВИЖЕНИЕ В процессе обмыва форсунка движется вперед и назад.

1. Для выполнения обмыва нажать кнопки   «ОБМЫВ» и «БИДЕ».
2. Нажать кнопку  «движение». При этом форсунка двигается во время процедуры.
3. Еще раз нажать кнопку  . При этом движение обмыв прекращается.

Комфортная функция 2 ПУЛЬСАЦИЯ Струя воды подается более ритмично.

1. Для выполнения обмыва нажать кнопки   «ОБМЫВ» и «БИДЕ».
2. Нажать кнопку  «пульсация». При этом форсунка двигается во время процедуры.
3. Еще раз нажать кнопку  . При этом пульсация обмыв прекращается.

Комфортная функция 3 РИТМ Осциллирующий и пульсирующий обмыв можно осуществлять одновременно.



1. Для выполнения обмыва нажать кнопки   «ОБМЫВ» и «БИДЕ».
2. Нажать кнопку  «ритм». При этом форсунка двигается во время процедуры.
3. Еще раз нажать кнопку  . При этом ритм обмыв прекращается.

Регулирование температуры

- Температуру сиденья и осушающего воздуха можно регулировать с помощью дистанционного управления. Выбор подходящей температуры осуществляется указанным ниже образом.

1 Открыть крышку пульта дистанционного управления.

2 Отрегулировать температуру.

- С помощью кнопок   регулируется температура сиденья, воды и осушающего воздуха в пределах 3 уровней.

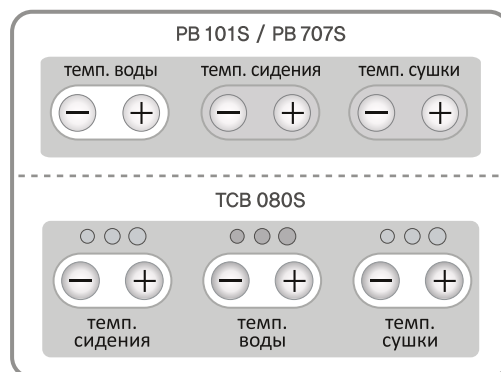

PB 101S
PB 707S

Температура воды

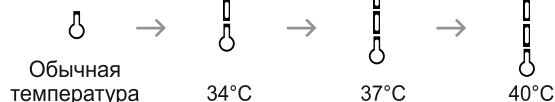
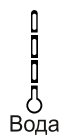

Температура сиденья

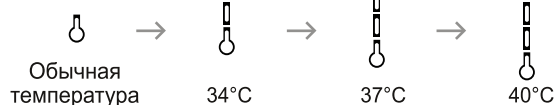
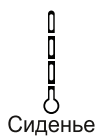

Температура сушки

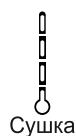

%+

- При включении регулировки температуры сиденья в индикаторной зоне главного корпуса загорается лампа «Seat» («Сиденье»).

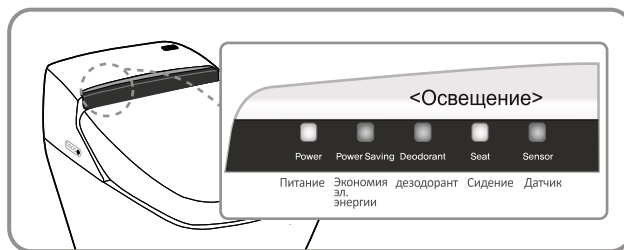

TCB 080S

Температура сиденья



Температура воды



Температура сушки



- При включении регулировки температуры сиденья в индикаторной зоне главного корпуса загорается лампа «Seat Temp» («Темп. сиденья»).
- При включении регулировки температуры сиденья в индикаторной зоне главного корпуса загорается лампа «Water Temp» («Темп. воды»).

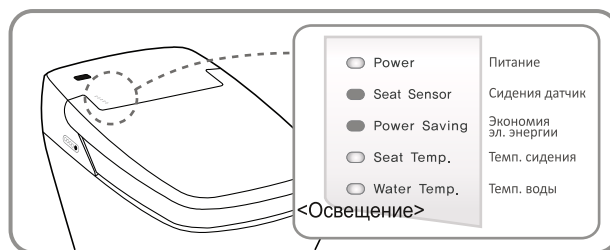

Регулирование и использование функций

- Давление воды и положение форсунки можно регулировать с помощью пульта дистанционного управления.

● Регулирование давления воды



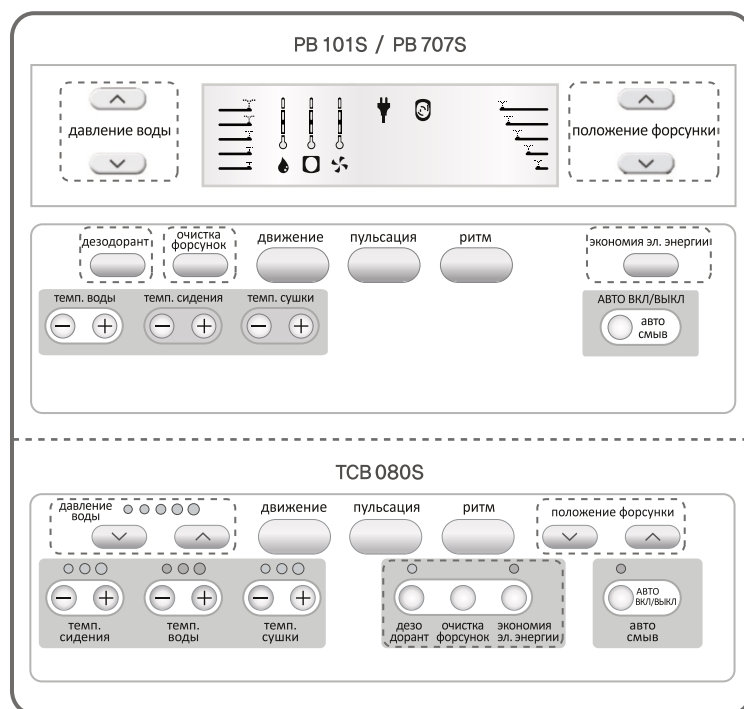

- Давление воды можно регулировать в пределах 5 разных позиций с помощью кнопок и . Отрегулируйте давление воды согласно Вашему предпочтению.

● Регулирование положения форсунки



- Положение форсунки удобным для тела пользователя образом регулируется с помощью кнопок и «положение форсунки» во время процедуры обмыва ягодиц или женского обмыва.
- Форсунка будет перемещаться из среднего положения при каждом пользовании.



● Очистка форсунок





- Чтобы выдвинуть форсунку, нажмите, не садясь на сиденье, кнопку  /  «очистка форсунок» и удерживайте ее нажатой в течение 3 секунд.
- С помощью зубной щетки очистите форсунку и снова нажмите кнопку  / , после чего форсунка автоматически вернется в первоначальное положение и очистит себя.

● Дезодорант

- Нажмите кнопку  /  «дезодорант», при этом должна загореться лампа.
- Унитаз производит дезодорацию автоматически, когда на сиденье находится пользователь.
(Устройство работает в течение максимум 20 минут после того, как пользователь занимает унитаз, и работает еще 1 минуту до отключения после того, как пользователь встанет с унитаза.)

- Для отмены функции повторно нажмите кнопку  / .

● Экономия эл. энергии

- Нажмите кнопку  /  «экономия эл. энергии», при этом на главном корпусе должна загореться лампа «экономия эл. энергии».
- При энергосберегающем режиме температура воды и сиденья поддерживается на уровне 30°C.
- Для энергосберегающего режима повторно нажмите кнопку  / , при этом гаснет индикаторная лампа.
- Если Вы пользуетесь изделием в энергосберегающем режиме, этот режим будет автоматически отменен, а затем восстановится, когда Вы встанете с унитаза.

- При энергосберегающем режиме температура воды или сиденья может быть ниже заданной величины.
- Если Вы желаете узнать ситуацию с заданными величинами в энергосберегающем режиме, нажмите любую кнопку на пульте дистанционного управления, при этом на индикаторной панели загорятся лампы.

Регулирование температуры

Существует два способа смывания унитаза: смыв с помощью пульта дистанционного управления и автоматический смыв.

Смыв унитаза с помощью пульта дистанционного управления



полный смыв

МАЛЫЙ СМЫВ

Нажать кнопку на ПДУ

Рекомендация 1

Автоматический смыв

Вода спускается автоматически с помощью датчика, когда пользователь встает с унитаза.

Очистка унитаза при отключении электропитания

- Для смывания унитаза следует открыть крышку главного корпуса.

- Нажать кнопку «Bowl cleaning» («Очистка чаши») и удерживать ее нажатой в течение 3 секунд.
- Нажать кнопку «Flush» («Смыв») и удерживать ее нажатой в течение 5 секунд.
- Еще раз нажать кнопку «Bowl cleaning» и удерживать ее нажатой в течение 3 секунд.

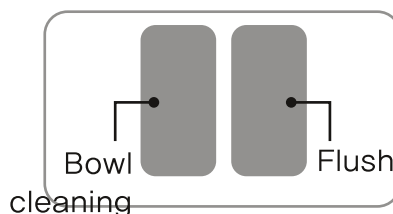

- ✳ При выполнении функции очистки чаши очищается внутренняя керамическая чаша.
- ✳ При выполнении функции смыва подаваемая под высоким давлением вода смывает загрязнение с чаши.

В случае истощения заряда элемента питания

- Нажать кнопку  «Смыв» на пульте управления главного корпуса.

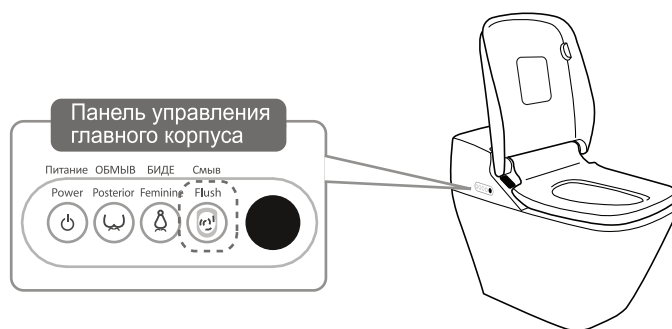

Рекомендация 1

Кнопкой «Flush» («Смыв») нельзя пользоваться непрерывно. Перед следующим смывом следует подождать примерно 10 секунд.

Открытие и закрытие сиденья и крышки унитаза

Существует два варианта настройки для открывания и закрывания сиденья и крышки унитаза: настройка с помощью пульта дистанционного управления и автоматическая настройка.

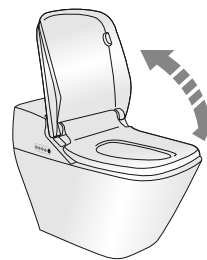

Открытие/Закрывание сиденья и крышки унитаза с помощью пульта дистанционного управления

- Сиденье и крышку унитаза можно открывать и закрывать, нажав специальную кнопку на пульте дистанционного управления.

● Нажать специальную кнопку на пульте дистанционного управления



Открытие и закрытие сиденья и крышки унитаза

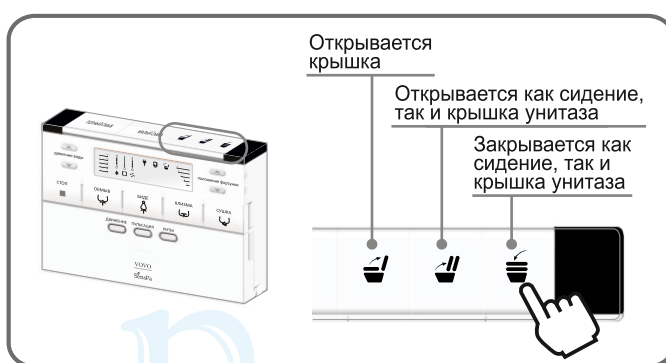

Автоматическое открывание/закрывание сиденья и крышки унитаза

- Когда Вы стоите перед унитазом, крышка открывается автоматически, а когда Вы уходите от унитаза, крышка автоматически закрывается.

* **Проверка** Убедиться, что на устройстве индикации пульта дистанционного управления отображается функция «Автоматическое открывание/закрывание крышки».

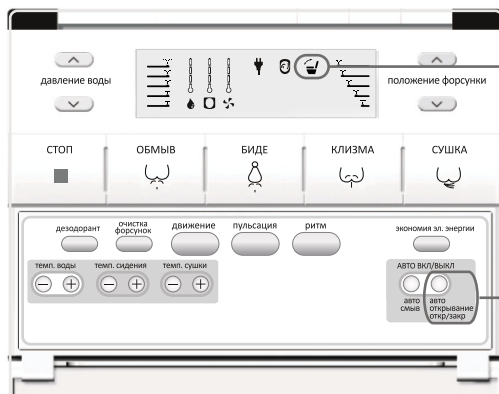

На устройстве индикации отображается «Автоматическое открывание/закрывание» крышки.

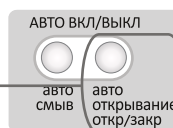

Кнопка автоматического открывания/закрывания сиденья и крышки.

◆ Встать перед унитазом.

Крышка открывается автоматически

Если крышка не открывается, отойдите от унитаза минимум на один шаг, а затем снова встаньте перед унитазом. Крышка откроется автоматически.



● Нажать специальную кнопку на пульте дистанционного управления

Крышка автоматически закроется через 90 секунд.

Стоя перед унитазом

Поднять сиденье унитаза с помощью пульта дистанционного управления.



● После пользования унитазом отойдите от него минимум на один шаг.

Сиденье и крышка унитаза автоматически закроются через 90 секунд.



■ Отключение функции автоматического открывания/закрывания.

Для прекращения автоматического открывания/закрывания крышки нажать кнопку «Auto lid open/close» («Автоматическое открывание/закрывание крышки») на пульте дистанционного управления.

- На дисплее пульта дистанционного управления исчезнет сигнал «Auto lid open/close» («Автоматическое открывание/закрывание крышки»).
- Для возобновления этой операции нужно снова включить «Автоматическое открывание/закрывание крышки».

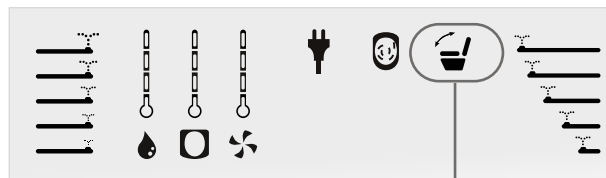

Исчезает сигнал «Auto lid open/close» («Автоматическое открывание/закрывание крышки»)

Техническое обслуживание

Следите за выполнением изложенных ниже процедур.

Выключить функцию



(«Автоматический смыв»).

Обычное техническое обслуживание

◆ Главный корпус, сиденье и крышка.

- Влажная мягкая ткань
 - Очистить влажной тканью. **Рекомендация 1,2**
- Удалить моющее средство для унитазов
 - Стереть средство влажной мягкой тканью.
- Если изделие сильно загрязнено
 - Протереть унитаз мягкой тканью со слабым моющим средством.
 - Полностью удалить влагу.
- Очистить пол санузла
 - При наличии вокруг унитаза пятен мочи вытереть их влажным полотенцем.

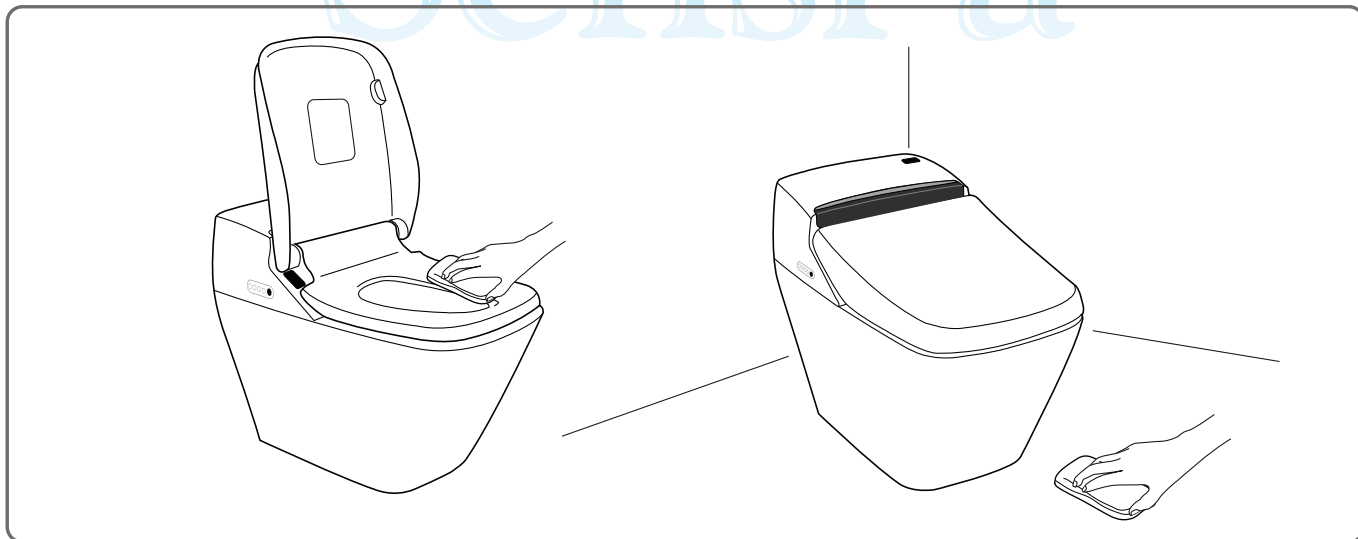

Рекомендация 1

Унитаз «Princess ®» является электрическим прибором. Следите за тем, чтобы в изделие не попадала вода.

Рекомендация 2

Поддерживайте в чистом состоянии датчик сиденья, передатчик и приемник системы дистанционного управления. Если датчики загрязнятся, изделие может функционировать неправильно или перестанет работать вообще.

◆ **Главный корпус, сиденье и крышка.**

- При очистке дезодорирующего фильтра следует выполнить указанные ниже действия.

1 Извлечь дезодорирующий фильтр

- Потянуть фильтр вперед.

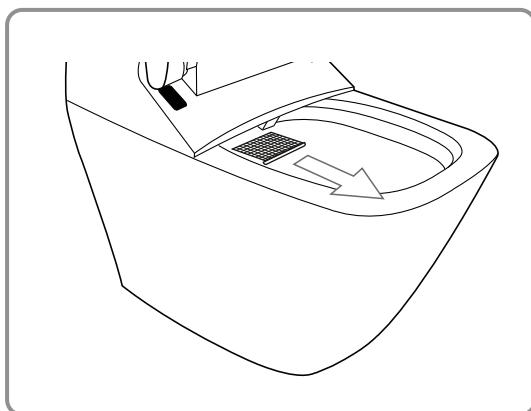

2 Очистить фильтр

- С помощью зубной щетки удалить с фильтра частицы загрязнений.

Рекомендация 1

3 Установить фильтр на место

- Вставить фильтр на прежнее место до щелчка.
✳ Не пользуйтесь унитазом без фильтра, так как это может стать причиной неисправностей.

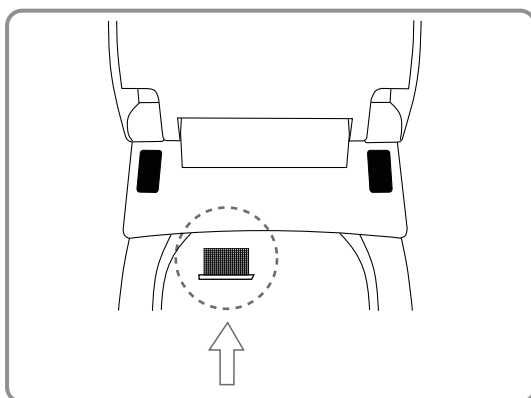

Рекомендация 1

Очистка фильтра

- Фильтр можно промыть водой, но перед установкой на прежнее место в главном корпусе фильтр следует осушить с помощью ткани.

Техническое обслуживание других деталей

◆ Очистка сетчатого фильтра

- Если Вы замечаете, что давление воды ослабло, нужно очистить сетчатый фильтр.

1 Закрывать запорный клапан

- Закройте клапан с помощью отвертки.

⚠ Внимание



Запрещено

Не отсоединяйте сетчатый фильтр при открытом запорном клапане.

- Может произойти разлив воды.

2 Открыть сетчатый фильтр

- Откройте сетчатый фильтр влево.

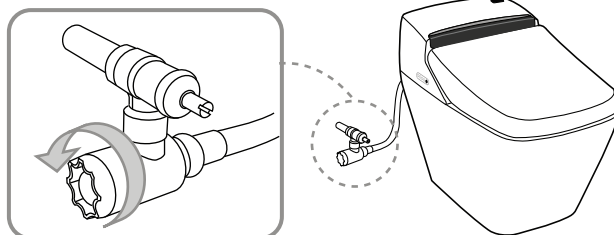

3 Очистить сетчатый фильтр

- Тщательно промыть сетчатый фильтр водой для удаления осадка.

※ Тщательно удалите мелкие частицы осадка зубной щеткой.

※ Частицы пыли и осадок, скопившиеся внутри запорного клапана, удалите с помощью жесткой щетки.

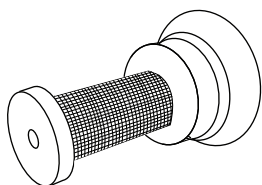

Рекомендация 1

4 Установить фильтр на место

- Закройте клапан с помощью отвертки

⚠ Внимание



Строго соблюдать

Убедитесь, что фильтр затянут плотно.

- В противном случае может возникнуть утечка.

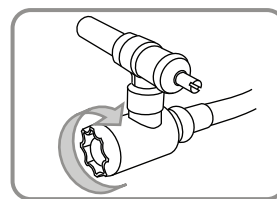

5 Открыть запорный клапан

- Откройте запорный клапан с помощью отвертки.

※ Убедитесь в отсутствии утечки из запорного клапана.

Рекомендация 1

Очистка сетчатого фильтра

- Пользуйтесь только водой без моющего средства.



- Не прикладывайте к фильтру чрезмерных усилий во избежание его деформации.

◆ Очистка форсунки

- При очистке дезодорирующего фильтра следует выполнить указанные ниже действия.

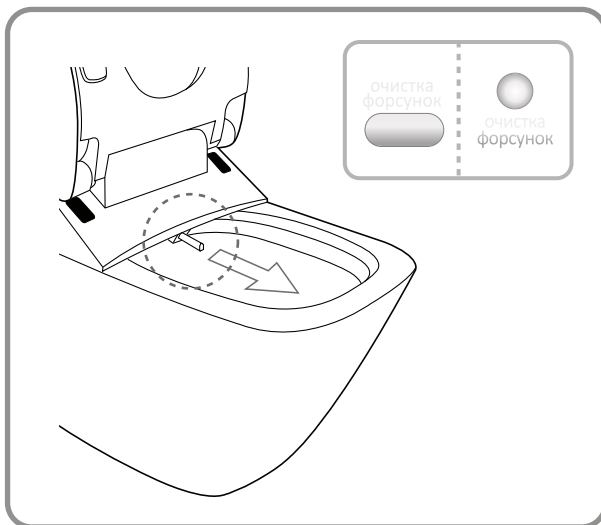
1 Выдвинуть форсунку



- Нажать кнопку  /  «Очистка форсунки» на пульте дистанционного управления.
- Через 5 минут форсунка автоматически уберется назад.

2 Очистить форсунку

- Для очистки форсунки следует использовать мягкую или зубную щетку.
- ※ Не выдвигайте и не задвигайте форсунку назад принудительно. (Это может повлечь повреждение или неисправность.)

3 Вернуть форсунку на место

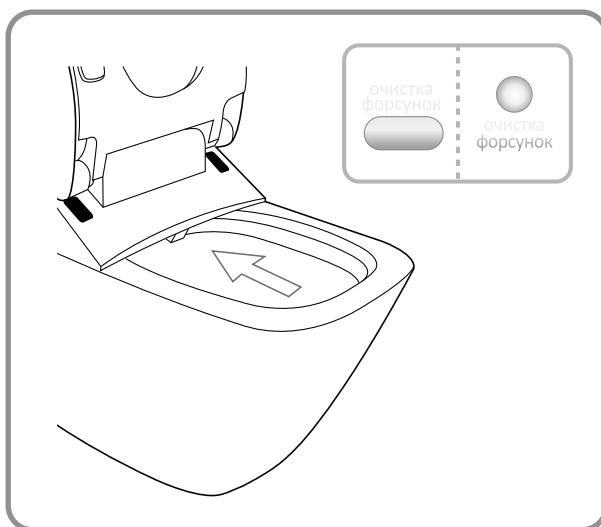

- Снова нажать кнопку



Форсунку переместится назад и произведется самоочистка.

- ※ Не толкайте форсунку рукой. Это может повлечь поломку или неисправность.

Поиск и устранение неисправностей

Если Вам покажется, что изделие неисправно, сначала изучите изложенное ниже. Если проблема по-прежнему не будет устранена, обратитесь к местному дилеру или в местный сервисный центр.



Внимание



Строго
соблюдать

- ※ При обращении в ремонтную службу отключите от розетки шнур питания.
- ※ Если шнур питания поврежден, во избежание риска его замену должен осуществить производитель, его представитель по техническому обслуживанию и ремонту либо подобные уполномоченные лица.
- Данное устройство не предназначено для пользования лицами (включая детей) с ограниченными физическими, сенсорными или умственными возможностями, либо с недостаточным уровнем опыта и знаний, за исключением случаев, когда они действуют под контролем или по указаниям относительно пользования унитазом со стороны лица, отвечающего за их безопасность.
- Дети должны пользоваться унитазом под контролем с тем, чтобы они не играли устройством.
- Следует использовать комплект шлангов, поставляемых вместе с устройством; не следует повторно использовать старые шланги.
- ※ В случае возникновения утечки воды, прекратите ее подачу, закрыв сначала запорный клапан.

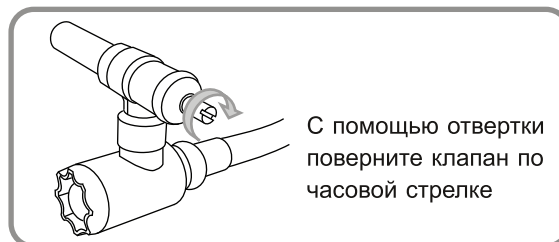

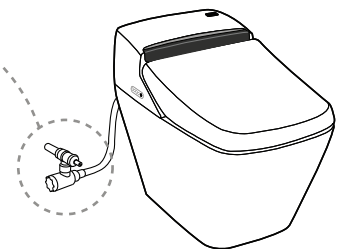

С помощью отвертки поверните клапан по часовой стрелке















- Перед обращением в ремонтную службу проверьте указанные ниже узлы и детали.

Электроснабжение

Неисправность	Возможные причины	Способ устранения
Устройство не работает.	Отключена электроэнергия либо автоматический выключатель находится в положении «Выключено».	Подождать восстановления подачи энергии либо перевести автоматический выключатель в положение «Включено».
	Не горит лампа-индикатор работы на индикаторной панели главного корпуса.	Включить электропитание кнопкой  на панели управления главного корпуса.  См. страницу 15

ОБМЫВ, БИДЕ, КЛИЗМА

Неисправность	Возможные причины	Способ устранения
Не распыляется вода.	Прервана подача воды.	Подождать возобновления подачи воды.
	Закрит запорный клапан.	Открыть клапан.  См. страницу 15
	Человек, пользующийся унитазом, находится вне зоны действия датчика сиденья.	См. часть «Датчик сиденья».
Слабое давление воды.	Перекрыт шланг.	Освободить шланг.
	Величина давления воды настроено на низкий уровень.	Нажать кнопку  на пульте дистанционного управления.  См. страницу 18
Вода холодная.	Забился сетчатый фильтр.	Очистить сетчатый фильтр.  См. страницу 25
	Величина температуры настроена на низкий уровень либо выключено регулирование температуры.	Отрегулировать температуру  кнопками «Температура воды» на пульте дистанционного управления.  См. страницу 17,18
Подача воды прекращается среди процесса обмыва.	Включен энергосберегающий режим.	Величина температуры воды установлена на более низкую величину. Температура повысится после занятия сиденья.
	Нажата одна из кнопок    , после чего процедура автоматически прекратилась через 5 минут.	Еще раз нажать одну из кнопок    .

Неисправность	Возможные причины	Способ устранения
Подача воды прекращается среди процесса обмыва	Человек, пользующийся унитазом, находится вне зоны действия датчика сиденья».	См. местонахождение датчика сиденья на странице 10, 12.
После того, как пользователь садится на унитаз, в унитаз в течение нескольких секунд стекает вода.	Когда датчик сиденья включен, он перед распылением освобождает некоторое количество воды. Либо если человек, сидящий на унитазе, меняет положение, датчик будет включаться и выключаться, освобождая некоторое количество воды, однако это не является неисправностью.	



Датчик сиденья

Неисправность	Возможные причины	Способ устранения
Функция обмыва ягодич или дезодорации работает при отсутствии на сиденье человека.	Датчик сиденья загораживает влажное полотенце. Датчик сиденья намок.	Убрать влажное полотенце. Стереть воду сухой тканью.

Автоматическое смывание

Неисправность	Возможные причины	Способ устранения
Не работает автоматическое смывание.	Выключена функция автоматического смывания (когда функция выключена, индикация смывания на индикаторной панели пульта дистанционного управления не действует).	Включить функцию, нажав повторно  кнопку «Автоматическое смывание» на пульте дистанционного управления.

Автоматическое смывание

Неисправность	Возможные причины	Способ устранения
Сиденье не теплое.	Величина температуры сиденья настроена на низкий уровень.	Отрегулировать температуру кнопками   «Температура сиденья» <small>темп.сиденья</small> на пульте дистанционного управления.  См. страницу 17,18
Устройство не работает.	Устройство работает в энергосберегающем режиме. Нагреватель автоматически выключается через 1 час после того, как на сиденье сядет пользователь. Когда пользователь встает с унитаза, нагреватель снова включается.	Сидя на сиденье, подождать примерно 5 минут.

Пульт дистанционного управления

Неисправность	Возможные причины	Способ устранения
Система дистанционного управления не работает.	Разрядились элементы питания.	Заменить старые элементы питания новыми. ☞ См. страницу 14
	Перепутана полярность элементов питания.	Вставить элементы питания в правильном порядке.
	Загорожены передатчик и/или приемник системы дистанционного управления.	Убрать предметы, загромождающие передатчики.
	Передатчик и/или приемник системы загрязнены.	Стереть пыль или пятна воды.
	Человек, пользующийся унитазом, находится вне зоны действия датчика сиденья.	См. местонахождение датчика сиденья на странице 10, 12.

Смывание с помощью пульта дистанционного управления

Неисправность	Возможные причины	Способ устранения
Не удается осуществить смыв унитаза с помощью системы дистанционного управления.	Разрядились элементы питания.	Заменить старые элементы питания новыми.
	Кнопка нажата несколько раз подряд.	Данную функцию нельзя использовать несколько раз подряд. Перед следующим смывом необходимо подождать примерно 10 секунд.
	Загрязнены зоны передатчика системы дистанционного управления.	Очистить зоны передатчика от пыли или пятен воды.





Дезодорация

Неисправность	Возможные причины	Способ устранения
Функция дезодорации не работает вообще.	Человек, пользующийся унитазом, находится вне зоны действия датчика сиденья.	См. местонахождение датчика сиденья на странице 10, 12.
Дезодорация не очень эффективна.	Забился дезодорирующий фильтр.	Очистить дезодорирующий фильтр. ☞ См. страницу 24
Функция дезодорации не работает вообще.	Проверить, горит ли лампа на главном корпусе.	Настроить функцию дезодорации. ☞ См. страницу 19



Просушивание

Неисправность	Возможные причины	Способ устранения
Температура осушающего воздуха низкая.	Величина температуры воздуха настроена на низкий уровень.	Отрегулировать температуру воздуха кнопками  «Температура сушки» на пульте дистанционного управления.  См. страницу 17
	Нажата кнопка  «Сушка», после чего выполнение функции автоматически прекращается через 3 минуты.	Повторно нажать  кнопку .
	Загорожены передатчик и/или приемник системы дистанционного управления.	См. местонахождение датчика сиденья на странице 10, 12.
	Передатчик и/или приемник системы загрязнены.	См. местонахождение датчика сиденья на странице 10, 12.

Энергосбережение

Неисправность	Возможные причины	Способ устранения
Энергосберегающий режим не работает.	Шнур питания не вставлен в розетку. Произведена замена элементов питания.	Режим может не работать нормально в день осуществления настройки, но станет работать нормально, начиная со следующего дня.
	Замена элементов питания была произведена, пока шнур питания не был вставлен в розетку, или когда электропитание было отключено. (Настройки времени могут быть сброшены)	Включить режим, нажав повторно  /  кнопку «экономия эл. энергии» или  «Автоматический смыв».  См. страницу 19

Прочие функции

Неисправность	Возможные причины	Способ устранения
Загрязнение смывается не полностью.	Недостаточно открыт запорный клапан.	Открыть запорный клапан в достаточной степени.  См. страницу 25
	Забился сетчатый фильтр в запорном клапане.	Очистить сетчатый фильтр.  См. страницу 25
	Вода используется пользователем в каком-либо ином месте помимо санузла.	
Не подается смывающая вода.	Закрыт запорный клапан.	Открыть запорный клапан в достаточной степени.  См. страницу 25
	Прервана подача воды.	Подождать возобновления подачи воды.
В месте соединения трубопровода есть утечка воды.	Ослаб винт соединения.	Затянуть винт с помощью отвертки.

Техническая поддержка потребителей

Перед обращением в ремонтную службу ознакомьтесь с разделом «Поиск и устранение неисправностей».

● Ограниченная гарантия

- Настоящее руководство пользователя включает Гарантию. Внесите соответствующие сведения (дистрибутор, дата установки) и внимательно изучите Гарантию.
- Гарантийный срок составляет 1 год от даты продажи.

● Минимальный срок хранения запасных частей, предназначенных для ремонта

- Минимальный срок хранения запасных частей, предназначенных для ремонта, составляет 6 лет с момента завершения изготовления.

● В случае обращения в ремонтную службу на основании гарантии

- Еще раз внимательно прочитайте руководство пользователя, и если неполадки продолжают существовать, обратитесь к своему местному дилеру или в местный сервисный центр.
- При обращении в ремонтную службу приложите гарантийный талон.

Сведения, требуемые при обращении в ремонтную службу

- Адрес, имя, номер телефона
- Наименование изделия
- Желаемая дата для визита ремонтника
- Заводской номер
- Дата установки

● В случае обращения в ремонтную службу после истечения срока действия гарантии

- Обратитесь к местному дилеру или в местный сервисный центр. В случае, если функционирование изделия можно сохранить с помощью ремонта, наша компания окажет по требованию платные услуги по ремонту.

Рекомендация о регулярном осмотре (платном)

- Рекомендуем для поддержания изделия в исправном состоянии проводить его регулярный осмотр приблизительно через 3 года с момента установки.

Сведения о плате за ремонт (при обращении в ремонтную службу)

В стоимость ремонта входят [Плата за техническую поддержку] + [Стоимость деталей] + [Расходы на проезд]

[Плата за техническую поддержку] взимается за диагностику, ремонтные работы, замену или наладку деталей и частей.

[Стоимость деталей] представляет собой стоимость деталей, использованных для ремонта.

[Расходы на проезд] взимается в случае отправки квалифицированных технических специалистов к месту нахождения изделия.

Технические характеристики

Модель	PB 101S / PB 707S	TCB 080S
Номинальное напряжение	220 – 240 В~, 50 / 60 Гц	
Номинальная потребляемая мощность	680 – 800 Вт	
Длина шнура питания	1,5 м (5 футов)	
Унитаз	Расход воды	Полный смыв – 6 л / Малый смыв – 4,5 л
	Система смыва	Сифонный выброс воды, система смыва «Tornado»
Мощный узел	Обмыв ягодич	Не более 1,2 л/мин. (при давлении воды 2,0 кгс/см ² (0,2 Мпа))
	Женский обмыв	Не более 1,2 л/мин. (при давлении воды 2,0 кгс/см ² (0,2 Мпа))
	Клизма	Не более 1,2 л/мин. (при давлении воды 2,0 кгс/см ² (0,2 Мпа))
	Температура воды	Регулируемая, 30°C~40°C
	Бачок для воды	1,8л
	Мощность нагревателя	600 Вт
	Защитное устройство	Автоматический термовыключатель, цепь предотвращения перегрева, температурный датчик
Сиденье с подогревом	Температура сиденья	Регулируемая, 34°C~40°C
	Мощность нагревателя	55 Вт
	Защитное устройство	Автоматический термовыключатель, температурный датчик
Сушка	Температура горячего воздуха	Регулируемая, 40°C~59°C
	Мощность нагревателя	250 Вт
	Защитное устройство	Автоматический термовыключатель, устройство предотвращения перегрева (биметаллический элемент с ручным восстановлением)
Давление воды	Мин. – 3 кгс/см ² (0,3 Мпа (при расходе 20 л/мин.) Макс. – 5 кгс/см ² (0,5 Мпа)	
Оценка водонепроницаемости	IPX4	
Температура воды на входе	5°C~35°C	
Температура окружающей среды	5°C~40°C	
Размеры	410 Ш x 720 Д x 565 В (мм)	410 Ш x 720 Д x 525 В (мм)
Масса	27кг (биде – 8 кг, унитаз – 19 кг)	

Директива об отходах электрического и электронного оборудования (WEEE)



Присутствие такого символа на изделии или документации к нему указывает на то, что изделие в конце его срока службы не следует выбрасывать вместе с другими бытовыми отходами. Во избежание причинения возможного вреда окружающей среде или здоровью людей вследствие бесконтрольного удаления отходов просим отделить данное изделие от других видов отходов и переработать его добросовестно, способствуя рациональному повторному использованию материальных ресурсов.

Бытовые пользователи должны обратиться за сведениями относительно места и способа доставки изделия для экологически безопасной переработки либо в местное торговое предприятие, у которого они приобрели данное изделие, либо в местное государственное учреждение.

Коммерческие и промышленные пользователи должны связаться со своим поставщиком и уточнить условия договора купли-продажи. Данное изделие не следует смешивать с другими отходами коммерческой деятельности для утилизации.

Ограниченная гарантия

Гарантийный срок для данного изделия составляет один год в соответствии с условиями, изложенными в настоящей гарантии.

Просим представить настоящий гарантийный талон местному дилеру или в сервисный центр.

Модель : PB 101S / PB 707S / TCB 080S		Заводской номер :	
Покупатель			
Компания :			
Адрес :			
Город :		Страна :	
Телефон :		Факс :	E-mail :
Дилер (компания)			
Адрес :			
Дата установки :		Гарантийный срок	
		1 год от даты приобретения	

Заполните приведенный выше гарантийный талон при приобретении изделия. Проверьте правильность сведений и сохраните талон.

Правила о платном ремонте

1. Повреждения и/или неисправности, возникшие из-за установки, эксплуатации и/или технического обслуживания с нарушением требований инструкции по установке.
2. Повреждения из-за эксплуатации с нарушением установленных норм, пожара, наводнения, мороза и действия любых иных сил природы.
3. Повреждения, явившиеся следствием несанкционированных действий по переделке, установке дополнительных приспособлений и/или ремонту.
4. В случае неправильной установки изделия для эксплуатации в жилых зданиях.
5. Повреждения по причине установки изделия в среде, в которой оно соседствует с животными, мышами или насекомыми.
6. Повреждения, вызванные повышенной влажностью или водой, попавшей при засорении туалета .
7. Повреждения вследствие установки без соблюдения всех применимых местных норм, постановлений и правил добросовестной торговой практики.
8. Обесцвечивание в результате эксплуатации в неподходящей среде.
9. Повреждения под действием потребляемых химических веществ.
10. Гарантия недействительна без указания даты приобретения с приложением оригиналом квитанции.
11. Повреждения из-за неправильного использования ввиду несоблюдения инструкций по установке.

ДЛЯ ЗАМЕТОК

Sensa

Princess®
TANKLESS®

Сервисный центр: ООО «Джек Глобал Ко. Лтд» - Дистрибьютор по России

117218 Москва Нахимовский проспект, 24
“ЭКСПОСТРОЙ” павильон № 2 ,1 этаж, сектор В, стенд 113
(495) 779-11-95
senspabide@mail.ru
<http://www.senspa.ru>