

Руководство по эксплуатации

парма[®]
Комфорт

**ЗАВЕСА ВОЗДУШНО-
ТЕПЛОВАЯ**



EAC

Модели:

T3-600 / T3-810 / T3-1100ДУ

Уважаемый покупатель!

СОДЕРЖАНИЕ

1. Общие указания.....	3
2. Требования безопасности.....	4
3. Технические характеристики.....	5
4. Комплектность	5
5. Устройство и принцип работы.....	6
6. Подготовка к работе	6
7. Порядок работы	7
7.1. Управление работой завесами ТЗ-600 и ТЗ-810	7
7.2. Управление работой завесы ТЗ-1100ДУ	8
7.3. Обеспечение безопасной работы	9
8. Техническое обслуживание	10
9. Транспортирование и хранение.....	10
10. Возможные неисправности и методы их устранения	11
11. Приложение.....	12
12. Свидетельство о приемке и упаковывании	14
13. Гарантия изготовителя	14

Благодарим Вас с приобретением воздушно-тепловой завесы **ПАРМА®**. При правильном обращении он прослужит Вам долгие годы. Вся продукция торговой марки **ПАРМА®** производится в соответствии с международными и российскими стандартами безопасности и качества.

Перед использованием воздушно-тепловой завесы внимательно изучите данное Руководство. Здесь Вы найдете много полезных советов по его правильной эксплуатации и уходу. Простые и необременительные профилактические меры сэкономят Вам время и деньги в течении всего срока службы.

Позаботьтесь о сохранности настоящего Руководства и, если воздушно-тепловая завеса перейдет к другому хозяину, передайте ее вместе с прибором.



ВНИМАНИЕ! Вследствие постоянного совершенствования продукции производитель имеет право вносить изменения в конструкцию и технические характеристики без дополнительного уведомления об этих изменениях.

1. ОБЩИЕ УКАЗАНИЯ

1.1. Воздушно-тепловые завесы **ПАРМА®** (далее по тексту — завеса) предназначены для создания узкого направленного воздушного потока, препятствующего проникновению внутрь помещения холодного наружного воздуха и для поддержания комфортной температуры в зоне установки завесы.

1.2. Наиболее эффективно применение завесы при установке в тамбуре помещения над дверными проемами высотой до 2,2 м, для защиты открытых оконных проемов высотой до 1,5 м.

1.3. При отключенных электронагревателях завеса может быть использована в летнее время для защиты кондиционируемого помещения от проникновения внутрь теплого наружного воздуха, пыли, дыма, насекомых и т. п.

1.4. Допускается только горизонтальная над проемом установка завесы.

Вертикальная установка не допускается!

1.5. Завеса предназначена для эксплуатации в закрытых помещениях с температурой воздуха от 0 до +40°С, в условиях, исключающих попадание на нее воды и атмосферных осадков (климатическое исполнение УХЛ 3.1).

1.6. Степень защиты оболочки IP20 (защищена от доступа пальцем к опасным частям, но нет защиты от влаги).

- 1.7. Внимание! Приобретая завесу:
- убедитесь в наличии штампа магазина и даты продажи в отрывном талоне на гарантийный ремонт;
 - убедитесь в том, чтобы заводской номер на этикетке соответствовал номеру, указанному в свидетельстве о приемке и отрывном талоне на гарантийный ремонт;
 - проверьте комплектность завесы;
 - проверьте работу завесы и отсутствие механических повреждений.

1.8. Ремонт завесы должен проводиться только квалифицированным специалистом в авторизованных сервисных центрах.



ВНИМАНИЕ! После транспортирования при отрицательных температурах необходимо выдержать завесу в помещении, где предполагается ее эксплуатация, без включения в сеть не менее двух часов.

2. ТРЕБОВАНИЯ БЕЗОПАСНОСТИ

2.1. При эксплуатации завесы соблюдайте общие правила безопасности при работе с электроприборами. Используйте завесу только так, как прописано в инструкции. Любое использование прибора в целях, непредусмотренных изготовителем, может привести к возгоранию, поражению электрическим током или ранению.

2.2. Завеса по типу защиты от поражения электрическим током относится к классу I (защита от поражения электрическим током обеспечена основной изоляцией и заземлением).

2.3. Электрическая сеть, к которой подключается завеса, должна обеспечить защиту от перегрузок и токов короткого замыкания. Автоматический выключатель сети должен обеспечивать полное снятие напряжения питания с изделия.

2.4. Все работы по подключению и техническому обслуживанию завесы проводить только при полном снятии напряжения питания.

2.5. Запрещается эксплуатация завесы в помещениях:

- с повышенной влажностью воздуха (93%);
- с взрывоопасной средой;
- с наличием легковоспламеняющихся жидкостей, горючей пыли и веществ;
- с химически активной средой, разрушающей металлы и изоляцию.

2.6. Запрещается:

- вертикальная установка завесы;
- эксплуатация завесы без заземления;
- эксплуатация завесы при появлении искрения и наличии видимых повреждений кабеля питания или кабеля управления;
- длительная эксплуатация завесы в отсутствие персонала;
- ограничивать движение воздуха на входе и выходе из завесы;
- использовать программные устройства и таймеры автоматически включающие завесу;
- самостоятельно вносить изменения в электрическую схему завесы.



ВНИМАНИЕ! Нарушение правил использования данного оборудования может привести к его повреждению. Повреждение электроприбора из-за нарушений требований, описанных в данном руководстве, исключает возможность бесплатного гарантийного ремонта.

3. ТЕХНИЧЕСКИЕ ХАРАКТЕРИСТИКИ

3.1 Технические характеристики указаны в таблице 1.

Таблица 1

МОДЕЛЬ	ТЗ-600	ТЗ-810	ТЗ-1100ДУ
Номинальное напряжение, В ~ Гц	220~50	220~50	220~50
Потребляемая мощность, кВт			
Режим нагрева 2	1,5	2,5	3,0
Режим нагрева 3	3,0	5,0	6,0
Номинальный ток, А	14,0	23,2	28,0
Производительность, м ³ /ч, не менее	390	480	780
Увеличение температуры воздуха на выходе в режиме 3, °С, не менее	24	32	24
Максимальная высота установки, м	2,2	2,2	2,2
Скорость потока воздуха на выходе, м/с, не менее	7,9	7,2	7,9
Степень защиты оболочки	IP20	IP20	IP20
Габаритные размеры, мм (ДхГхВ)	597 x 120 x 183	810 x 120 x 183	1118 x 120 x 183
Масса, кг, не более	4,5	6,7	9,3
Срок службы	7 лет	7 лет	7 лет

4. КОМПЛЕКТНОСТЬ

4.1. Комплектность обогревателя должна соответствовать таблице 2.

Таблица 2

Наименование	Количество	Примечание
Тепловая завеса	1	
Пульт управления	1	Для ТЗ-1100ДУ
Руководство по эксплуатации	1	
Упаковка	1	



Если комплектность упаковки нарушена или запасные части повреждены при транспортировке, обратитесь к своему продавцу.



Технические характеристики и комплект поставки могут быть изменены производителем без предварительного уведомления.

5. УСТРОЙСТВО И ПРИНЦИП РАБОТЫ

5.1. Завеса соответствует обязательным требованиям ГОСТ Р 52161.2.30-2007 и техническим условиям ТУ 3468-002-13068689-2015.

5.2. Тепловая завеса состоит из корпуса, изготовленного из листовой стали, покрытого полимерным покрытием, в котором размещены электронагревательные элементы и вентилятор. Вентилятор всасывает воздух через переднюю перфорированную стенку корпуса, поток воздуха, проходя через электронагревательные элементы, нагревается и выбрасывается через решетку в виде струи.

5.3. Для обеспечения безопасной работы завеса снабжена термоограничителем, отключающим электронагреватель в случае перегрева.

5.4. Управление завесами **ТЗ-600** и **ТЗ-810** осуществляется с помощью клавишных переключателей блока управления (см. рис. 1). Управление завесой **ТЗ-1100ДУ** осуществляется с помощью выносного пульта управления (см.рис. 2). Пульт управления позволяет поддерживать необходимую температуру воздуха вблизи места его установки и регулировать тепловую мощность завесы.

5.5. Электрические схемы завес приведены на рис. 5 и 6 Приложения.

5.6. Изготовителем могут быть внесены в завесу конструктивные изменения, не ухудшающие ее качества и надежность, которые не отражены в настоящем Руководстве.

6. ПОДГОТОВКА К РАБОТЕ

6.1. Перед проведением монтажных работ необходимо внимательно ознакомиться требованиями настоящего Руководства.

6.2. К монтажу и подключению завесы допускается специально подготовленный персонал, имеющий допуск на проведение работ с электрооборудованием напряжением до 1000 В и ознакомленный с настоящим Руководством.

6.3. Порядок установки завесы:

– на тыльной стороне корпуса завесы имеются специальные установочные отверстия. За эти отверстия завеса навешивается на предварительно смонтированный в стену крепеж. В качестве крепежа рекомендуются шурупы или болты с шляпкой диаметром 9-12 мм (в комплект поставки не входят);

– завеса устанавливается как можно ближе к верхней стороне проема, при этом необходимо выдерживать расстояние между верхней стенкой корпуса и потолком не менее 50 мм.

Установочные и габаритные размеры завес указаны на рис.3 Приложения.

6.4. Для защиты электропроводки от перегрузки подключение к стационарной электросети осуществляется через автоматический выключатель. Автоматический выключатель, параметры электросети и сечение жил подводимого силового кабеля должны соответствовать таблице 3.

6.5. Завеса **ТЗ-1100ДУ** комплектуется выносным пультом управления. Для установки пульта управления необходимо, отвернув винт, снять верхнюю

крышку и панель пульта, закрепить пульт на стене, установить панель и верхнюю крышку (инструкция по установке пульта и комплект крепежа прилагаются). Кабель управления подключен к пульту на заводеизготовителе. Подключенные кабели управления производить в соответствии со схемой, приведенной на рис. 4 Приложения и на корпусе завесы.



ВНИМАНИЕ! Пульт управления должен располагаться вне зоны воздушного потока завесы, иначе работа терморегулятора будет зависеть от температуры воздушного потока.

Работы по подключению пульта производить до подключения завесы к стационарной электросети, иначе кабель управления будет находиться под напряжением.

6.6. Подключение к стационарной электросети производить в соответствии со схемой, приведенной на рис. 4 Приложения и на корпусе завесы. Жилы кабеля, идущего от источника питания необходимо соединить с жилами силового кабеля, выведенного из корпуса завесы (для завесы **ТЗ-1100ДУ**). Соединение производить с помощью клеммной колодки или специальных соединительных зажимов, обеспечивающих надежную изоляцию и фиксацию проводов (в комплект поставки не входят).

6.7. Завесы **ТЗ-600** и **ТЗ-810** поставляется с подключенным на заводе изготовителе шнуром питания со стандартной вилкой.



ВНИМАНИЕ! Все работы по подключению завесы проводить только при полном снятии напряжения питания.

МОДЕЛЬ	ТЗ-600	ТЗ-810	ТЗ-1100ДУ
Параметры электросети, В ~ Гц	220~50	220~50	220~50
Автоматический выключатель	16А	16А	32А
Минимальное сечение жил кабеля (медный провод), мм ²	–	–	4,0

7. ПОРЯДОК РАБОТЫ

7.1. Управление работой завесами ТЗ-600 и ТЗ-810

7.1.1. Перед включением завесы клавиши переключателей должны находиться в положении выключено «0».

7.1.2. Вставьте вилку шнура питания в розетку.

7.1.3. Для включения завесы в режим вентиляции установите клавишу переключателя **1** (рис. 1) в положение включено «I». При этом начинает работать вентилятор завесы и загорается подсветка клавиши.

Для выключения установите клавишу переключателя 1 в положение выключено «0».

Вентилятор завесы отключится, подсветка клавиши погаснет. Отключите завесу от электросети.

7.1.4. Для работы завесы в режиме нагрева 2 (50% тепловой мощности), после включения завесы (см. п.7.1.2, 7.1.3) установите одну из клавиш переключателей 2 или 3 (любую) в положение включено «I». При этом загорается подсветка клавиши, и включаются электронагреватели. Для работы завесы в режиме нагрева 2 (полная тепловая мощность) установите обе клавиши 2 и 3 в положение включено «I».

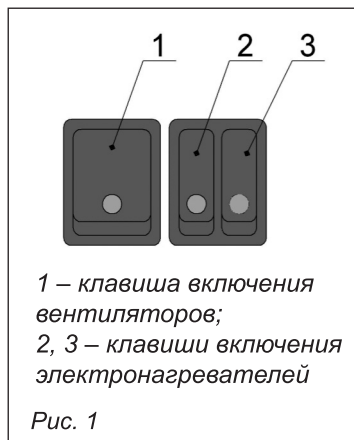

ВНИМАНИЕ!

При эксплуатации завесы в условиях, не соответствующих требованиям п.1.5 (при температуре окружающего воздуха ниже 0°C) нагреватели рекомендуется включить после выхода вентилятора на рабочий режим, через 1-2 минуты его работы.

Для выключения завесы установите обе клавиши 2 и 3 в положение выключено «0». Электронагреватели завесы отключатся, подсветка клавиши погаснет. После охлаждения электронагревателей (примерно 30-60 секунд работы в режиме вентиляции) установите клавишу переключателя 1 в положение «0». Вентилятор завесы отключится, подсветка клавиши погаснет. Отключите завесу от электросети.

7.2. Управление работой завесы ТЗ-1100ДУ

7.2.1. Перед включением завесы диск терморегулятора 3 (см. рис. 2) должен быть повернут по часовой стрелке в крайнее положение. Переключатель 1 должен находиться в положении OFF.

7.2.2. Подайте на напряжение от источника питания

7.2.3. Для включения завесы в режим вентиляции установите переключатель 1 в положение ON. При этом начнет работать вентилятор завесы.

Для выключения установите переключатель 1 в положение «OFF». Вентилятор завесы отключится. Отключите завесу от электросети.

7.2.4. Для работы завесы в режиме нагрева 2 (50% тепловой мощности), после включения завесы (см. п.7.2.2 и 7.2.3) установите переключатель 2 в положение «I», диск терморегулятора поверните против часовой стрелки в крайнее положение. При этом включаются электронагреватели завесы.

Для работы завесы в режиме нагрева 3 (полная тепловая мощность) установите переключатель 2 в положение «II».

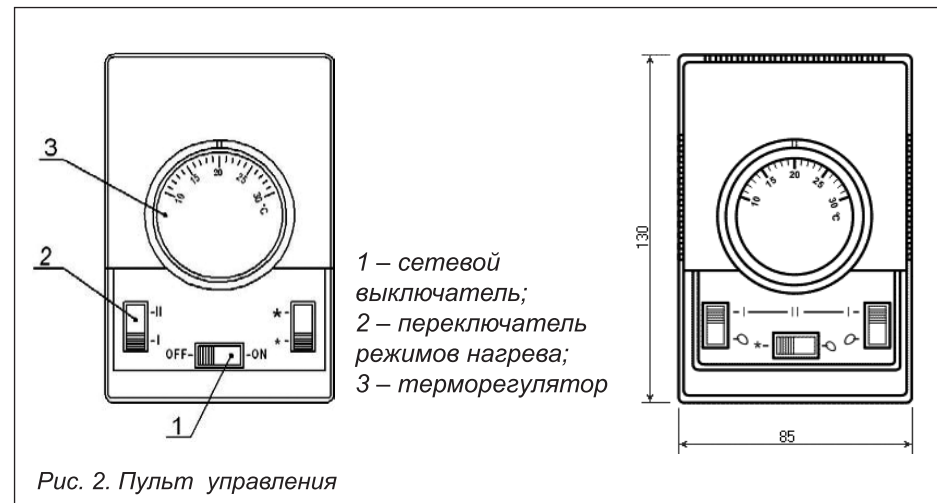

Вращающимся диском терморегулятора 3 устанавливается требуемая температура воздуха. Терморегулятор поддерживает заданную температуру только в месте установки пульта путем автоматического отключения и включения электронагревателей. Поэтому пульт управления рекомендуется располагать вблизи завесы, но вне зоны воздушного потока (см. п. 6.5).

Для выключения завесы поверните диск терморегулятора по часовой стрелке в крайнее положение. Электронагреватели завесы отключатся, и завеса будет работать в режиме вентиляции. После охлаждения электронагревателей (примерно 30-60 секунд работы в режиме вентиляции) установите переключатель 1 в положение «OFF». Вентилятор завесы отключится. Отключите завесу от электросети.

7.3. Обеспечение безопасной работы

7.3.1. Для обеспечения безопасной работы завеса снабжена термоограничителем, отключающим электронагреватели в случае перегрева. Перегрев может произойти по следующим причинам

- передняя перфорированная стенка корпуса и решетка на выходе воздушного потока закрыты посторонними предметами или сильно загрязнены;
- неисправны вентиляторы;
- тепловая мощность завесы сильно превышает тепловые потери помещения, в котором она установлена.

Электронагреватели завесы, после срабатывания термоограничителя, автоматически включатся через 5-7 минут.



Внимание! Частое срабатывание термоограничителя не является нормальным режимом работы завесы.

В случае повторного срабатывания термоограничителя необходимо отключить и обесточить завесу. Выяснить и устранить причины, вызвавшие срабатывание термоограничителя.

8. ТЕХНИЧЕСКОЕ ОБСЛУЖИВАНИЕ

8.1 При соблюдении требований безопасности и правил эксплуатации завеса не требует специального технического обслуживания.

8.2 Необходимо периодически (не реже одного раза в месяц) производить чистку от пыли и загрязнений передней перфорированной стенки корпуса и при необходимости других наружных поверхностей завесы.

9. ТРАНСПОРТИРОВАНИЕ И ХРАНЕНИЕ

9.1. Завеса в упаковке изготовителя может транспортироваться всеми видами крытого транспорта при температуре от -50°C до $+50^{\circ}\text{C}$ и среднемесячной относительной влажности 100% (при $+20^{\circ}\text{C}$) в соответствии с указаниями у знаков на упаковке, исключающих удары и перемещение внутри транспортного средства.

9.2. Завеса должна храниться в упаковке изготовителя в отапливаемом, вентилируемом помещении при температуре от $+5^{\circ}\text{C}$ до $+40^{\circ}\text{C}$ и среднемесячной относительной влажности 80% (при $+25^{\circ}\text{C}$).

9.3. При транспортировании должны быть исключены любые возможные удары и перемещения упаковки завесы внутри транспортного средства.



ВНИМАНИЕ! После транспортирования или хранения завесы при отрицательных температурах выдержать ее в помещении, где предполагается эксплуатация без включения в сеть не менее двух часов.

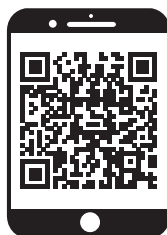

ПО ВОПРОСАМ, СВЯЗАННЫМ С НЕИСПРАВНОСТЯМИ ИЗДЕЛИЯ, ОБРАЩАЙТЕСЬ В СЕРВИСНЫЙ ЦЕНТР

Адреса и телефоны ближайших сервисных центров указаны на сайте

www.uralopt.ru/services

10. ВОЗМОЖНЫЕ НЕИСПРАВНОСТИ И МЕТОДЫ ИХ УСТРАНЕНИЯ

10.1 Перечень возможных неисправностей приведен в таблице 4.

Таблица 4

Характер неисправности	Вероятная причина	Метод устранения
Завеса не включается	Отсутствует напряжение в электросети	Проверить наличие напряжения в сетевой розетке
	Обрыв кабеля управления (для завесы ТЗ-1100ДУ)	Проверить целостность кабеля управления, неисправный заменить
	Обрыв кабеля питания	Проверить целостность кабеля питания, неисправный заменить
	Неисправны переключатели в пульте управления (для завесы ТЗ-1100ДУ)	Проверить переключатели пульта управления. При необходимости заменить пульт
Воздушный поток не нагревается	Неисправны клавиши панели управления (для завес ТЗ-600, ТЗ-810)	Проверить клавиши панели управления. Неисправные заменить
	Обрыв в цепи питания электронагревательных элементов	Устранить обрыв
	Неисправны электронагреватели	Заменить электронагреватели
Снизилась скорость воздушного потока, наружный воздух легко проникает в помещение	Неисправны переключатели в пульте управления (для завесы ТЗ-1100ДУ)	Проверить переключатели пульта управления. При необходимости заменить пульт
	Произошло сильное загрязнение передней перфорированной стенки корпуса	Прочистить стенку корпуса

Примечание:

Для устранения неисправностей, связанных с заменой комплектующих и обрывом цепи, обращайтесь в специализированные ремонтные мастерские или на предприятие-изготовитель.

11. ПРИЛОЖЕНИЕ

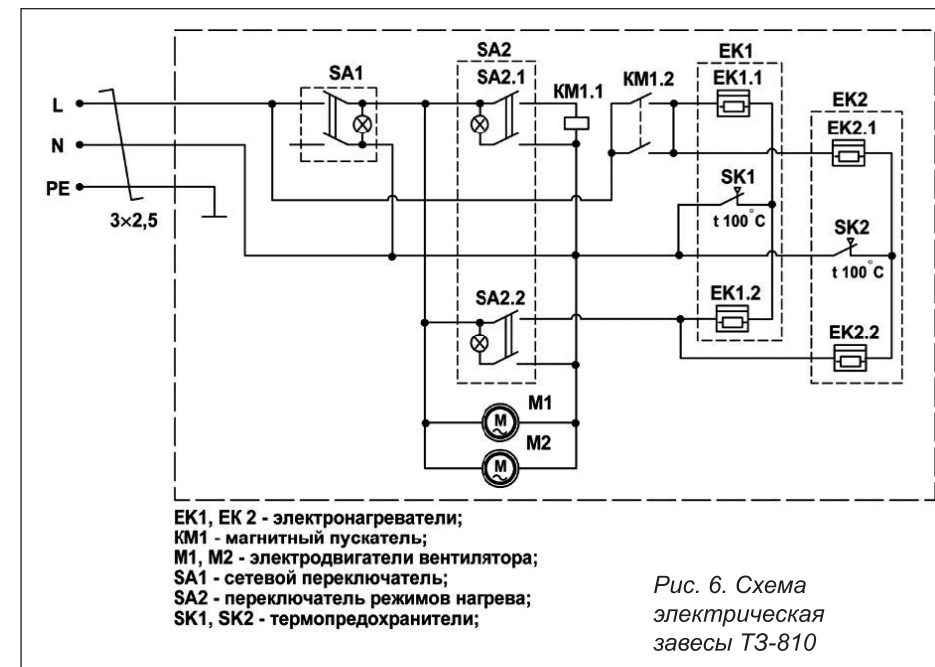
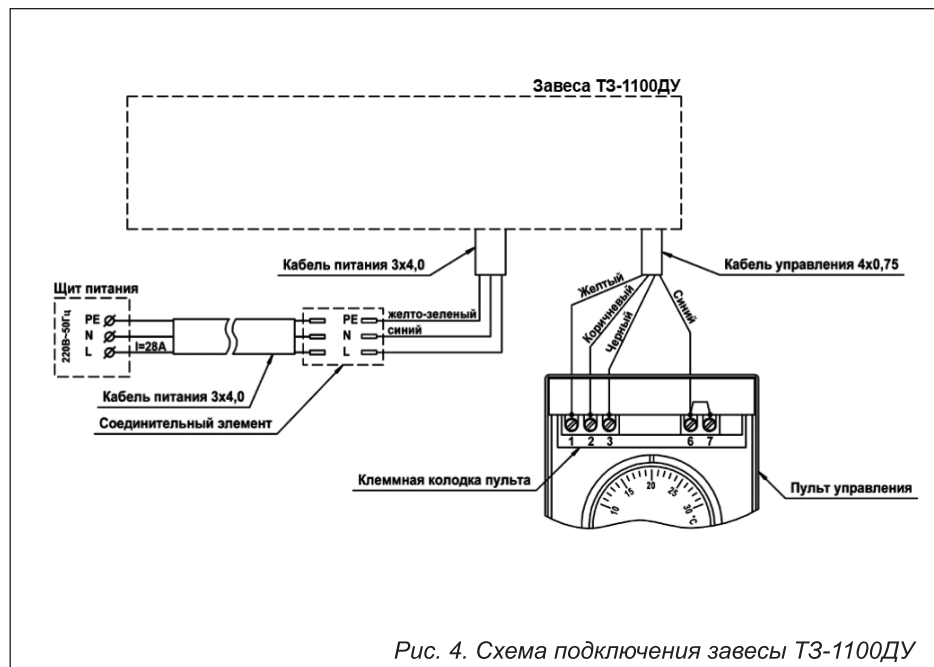
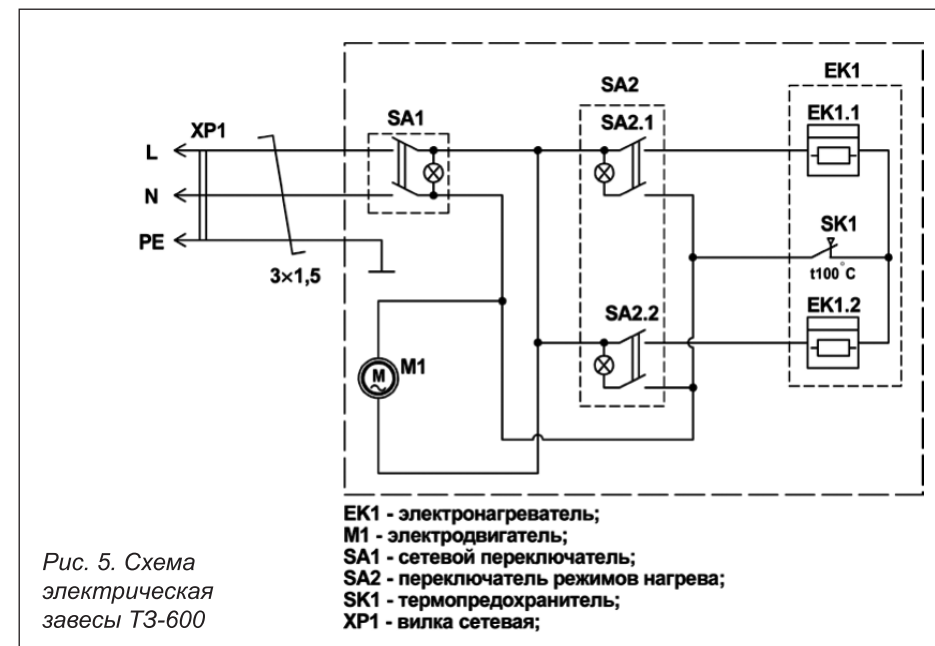
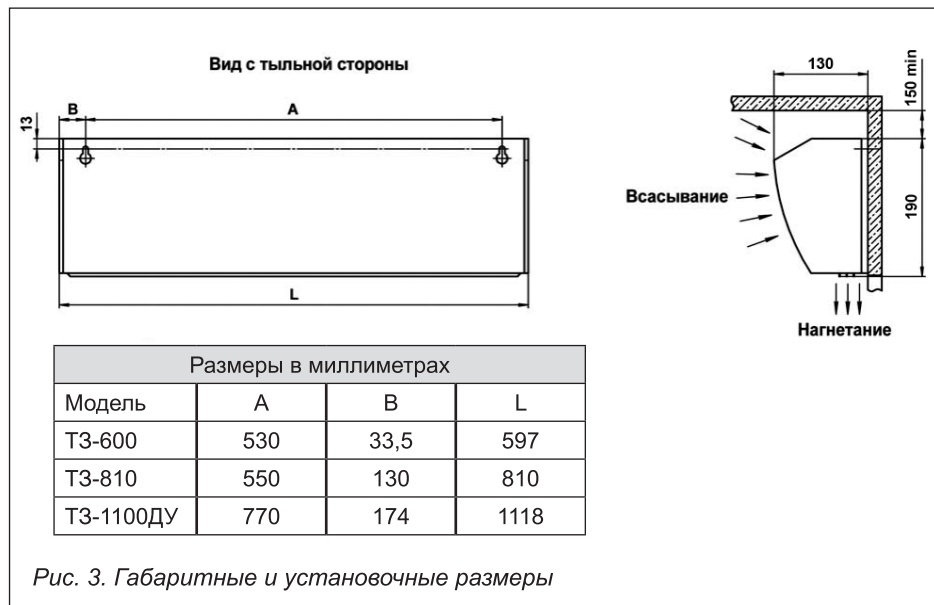

12. СВИДЕТЕЛЬСТВО О ПРИЕМКЕ И УПАКОВЫВАНИИ

Воздушно-тепловая завеса ПАРМА

ТЗ-600 ТЗ-810 ТЗ-1100ДУ

Серийный №.....изготовлен и принят в соответствии с обязательными требованиями: ГОСТ Р 52 161.2.30-2007 и технических условий ТУ 3468-002-13068689-2015 и признан годным для эксплуатации.

Тепловая пушка имеет сертификат соответствия.

Упаковщик
(Личная подпись) (Расшифровка подписи)

Штап ОТК « ____ » _____ 20 г

Адрес изготовителя:

г. Ижевск, ул. Новосмирновская, 30
ООО «Ижевский электромеханический завод»

13. ГАРАНТИЯ ИЗГОТОВИТЕЛЯ

12.1. Изготовитель гарантирует соответствие воздушно-тепловых завес требованиям технических условий ТУ 3468-002-13068689-2015 при соблюдении условий эксплуатации, хранения и транспортирования.

12.2. Гарантийный срок эксплуатации — 24 месяца со дня продажи воздушно-тепловой завесы через розничную торговую сеть. Дата продажи с печатью магазина должна быть отмечена в отрывных талонах на гарантийный ремонт настоящего руководства.

12.3. Изготовитель обязуется в течение гарантийного срока эксплуатации безвозмездно исправлять дефекты продукции или заменять её, если дефекты не возникли вследствие нарушения покупателем правил пользования продукцией или её хранения.

12.4. Гарантийный ремонт воздушно-тепловой завесы производится изготовителем по предъявлению гарантийного талона в специализированных ремонтных мастерских (сервисных центрах).

12.5. Срок службы воздушно-тепловой завесы — 7 лет.

При обращении Покупателя в сервисный центр затраты по диагностике изделия, соответствующего техническим характеристикам, заявленным производителем, в полном объеме оплачиваются Покупателем.

12.6. Изготовитель не принимает претензии на некомплектность и механические повреждения воздушно-тепловой завесы после ее продажи.

12.7. В случае отсутствия на отрывном талоне печати магазина с отметкой о дате продажи гарантийный срок исчисляется со дня изготовления завесы.

12.8. Изготовитель не несёт ответственности (гарантия не распространяется) на неисправности воздушно-тепловой завесы в случаях:

- не соблюдения правил хранения, эксплуатации и транспортирования;
- попадания внутрь воздушно-тепловой завесы посторонних предметов, веществ, жидкостей, животных;
- разборки воздушно-тепловой завесы потребителем или лицом, не имеющим права на ее ремонт;
- стихийных бедствий пожаров.

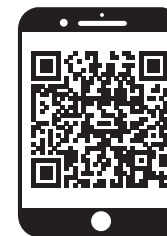

ПО ВОПРОСАМ, СВЯЗАННЫМ С НЕИСПРАВНОСТЯМИ
ИЗДЕЛИЯ, ОБРАЩАЙТЕСЬ В СЕРВИСНЫЙ ЦЕНТР

**Адреса и телефоны ближайших
сервисных центров указаны на сайте**

www.uralopt.ru/services

Изготовлено в России по заказу ООО «Уралоптиинструмент», г. Пермь.

www.uralopt.ru

Правообладателем торговой марки «ПАРМА»
является компания ООО «Уралоптиинструмент», г. Пермь

Дополнительная сервисная поддержка обеспечивается заводом-изготовителем:
ООО «Ижевский электромеханический завод»,
г. Ижевск, ул. Новосмирновская, 30