

Инструкция по эксплуатации

Мотокоса AIKEN MC 230/0.75-1 110301160

Цены на товар на сайте:

http://www.vseinstrumenti.ru/sadovaya_tehnika/trimmery/benzinovye/2h_taktnie/aiken/aiken_mc_230_0.75-1_110301160/

Отзывы и обсуждения товара на сайте:

http://www.vseinstrumenti.ru/sadovaya_tehnika/trimmery/benzinovye/2h_taktnie/aiken/aiken_mc_230_0.75-1_110301160/#tab-Responses

AIKEN

**РУЧНЫЕ МЕХАНИЗИРОВАННЫЕ КОСИЛКИ –
МОТОРНЫЕ КОСЫ**

МОДЕЛИ: МС 230/1,25-1; МС 230/0,75-1

МС 430/1,25-2; МС 380/0,75-2.

РУКОВОДСТВО ПО ЭКСПЛУАТАЦИИ



АИ-46



**ВНИМАНИЕ! ПЕРЕД ТЕМ, КАК ИСПОЛЬЗОВАТЬ
РУЧНУЮ МЕХАНИЗИРОВАННУЮ КОСИЛКУ –
МОТОРНУЮ КОСУ, НЕОБХОДИМО ВНИМАТЕЛЬНО
ПРОЧИТАТЬ РУКОВОДСТВО ПО ЭКСПЛУАТАЦИИ!**

ВВЕДЕНИЕ

Благодарим Вас за приобретение ручной механизированной косилки нашей фирмы – далее моторной косы или мотокосы.

Руководство по эксплуатации (в дальнейшем «руководство») является неотъемлемой частью изделия.

Вся информация основана на данных завода-изготовителя, действующих на момент разработки настоящего руководства.

Производитель оставляет за собой право вносить изменения в конструкцию без дополнительного уведомления.

Пожалуйста, обратите особое внимание на параграфы, отмеченные следующими словами и знаками:



ВНИМАНИЕ! Невыполнение данных требований может повлечь за собой гибель или серьезные травмы обслуживающего персонала.

ПРЕДУПРЕЖДЕНИЕ! Невыполнение данных требований может повлечь за собой травмы обслуживающего персонала и порчу аппарата.

1. ОБЩИЕ ТРЕБОВАНИЕ ПО БЕЗОПАСНОСТИ



Прочтите данное руководство, обращая особое внимание на правила техники безопасности до, во время и после работы Вашим инструментом. Поддерживайте инструмент в отличном состоянии. Перед работой изучите органы управления. Вы должны точно знать, как выключить инструмент в случае срочной необходимости.

Сохраните данное руководство и другую литературу, входившую в комплект поставки, для дальнейшего обращения.

Для обеспечения безопасности обслуживающего персонала при работе с инструментом и ознакомления с особенностями его обслуживания оператор должен обязательно прочитать руководство по эксплуатации, недостаточно информированный оператор подвергает опасности себя самого и окружающих людей.

Моторную косу рекомендуется предоставлять в пользование только лицам, имеющим опыт работы с таким инструментом. При его передаче следует обязательно приложить инструкцию по эксплуатации.

Первый пользователь инструмента должен быть проинструктирован специалистом, чтобы он ознакомился с особенностями бензомоторных режущих инструментов.

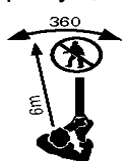

Дети и юноши моложе 18 лет к обслуживанию моторной косы не допускаются. Исключение составляют молодежь, обучающаяся профессии под надзором специалиста.

При работе с моторной косой требуется особая осторожность.

Работать с инструментом следует только находясь в хорошем физическом состоянии, все рабочие операции следует выполнять спокойно и осмотрительно. Оператор несет ответственность за безопасность окружающих лиц.

Никогда не работайте после употребления алкоголя, наркотиков или приема медикаментов.

Помните, что пользователь/оператор несёт ответственность за причиненный окружающим физический и материальный ущерб.

Во время работы не подпускайте посторонних и животных к инструменту ближе, чем на 6м.



Не работайте босиком или в открытой обуви.

Для защиты ног рекомендуется надевать закрытую обувь и длинные брюки. Будьте внимательны - свежескошенная трава влажная и скользкая. Для повышения устойчивости можно надевать резиновую обувь.

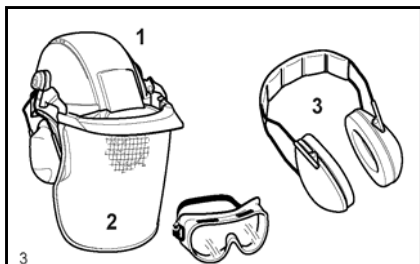

Одежда должна соответствовать виду деятельности, т.е. должна плотно прилегать к телу, но не сковывать движение. Не следует надевать украшения или одежду, которые могут зацепиться за кустарники и запутаться. Длинные волосы следует обязательно прятать под сетку для волос.

Для предотвращения возможных травм головы, глаз, рук, ног и органов слуха следует надевать для работы ниже описанные приспособления для защиты тела и средства индивидуальной защиты.

Рекомендуется надевать защитную каску при выполнении работ в лесистой местности её следует надевать обязательно.

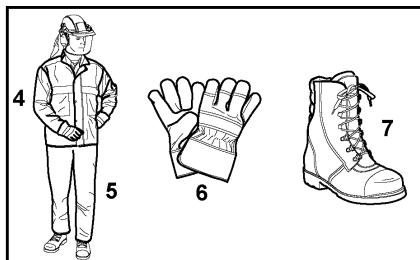

Защитную каску необходимо регулярно проверять на предмет повреждений и заменять не реже чем раз в 5 лет. Пользуйтесь только проверенными защитными касками.

Защитная маска каски защищает лицо от щепок или отбрасываемых предметов. Во

избежание травм глаз следует дополнительно надевать защитные очки.

Во избежание травм органов слуха следует всегда надевать подходящие средства защиты от шума (наушники, капсулы, беруши и т.д.)

Защитная куртка для работы в лесу имеет ярко окрашенные сигнальные наплечники. Руки и шею необходимо всегда закрывать защитной одеждой.

При работе с моторной косой необходимо надевать рабочие защитные ботинки или сапоги с ребристой подошвой, стальными носиками и защитными голенищами. Рабочая обувь со специальными вкладышами защищает от возможных колотых травм и обеспечивает устойчивое положение.



ВНИМАНИЕ! Фиксируйте длинные волосы выше плеч. Свободные предметы одежды удерживайте на безопасном расстоянии от входного отверстия и подвижных элементов инструмента.

Перед работой убедитесь, что моторная коса находится в безопасном рабочем состоянии, а все узлы надёжно зафиксированы.

Не используйте инструмент, если какой либо узел повреждён или изношен.

Не используйте данный инструмент вблизи взрывоопасных материалов (газов или жидкостей), так как двигатель производит искру, что может привести к возгоранию.



Не работайте под дождём или в условиях повышенной влажности. Следите, чтобы инструмент не намок.

Работайте при дневном или при хорошем искусственном освещении.

Внимательно смотрите под ноги, особенно на склонах. Всегда находитесь в устойчивой позе.

могут находиться подобные предметы.

Если уровень звукового давления кажется Вам повышенным, используйте средства защиты органов слуха.

2. НАЗНАЧЕНИЕ И ТЕХНИЧЕСКИЕ ПАРАМЕТРЫ

Мотокоса применяется для того чтобы косить траву, для поддержания хорошего вида газона, чтобы трава была всегда зеленой и мягкой:

- в саду, на приусадебном участке, в загородном доме, в скверах и парках;
- в соответствии с учетом требований правил техники безопасности, приведенных в руководстве по эксплуатации;

Частота стрижки должна соответствовать росту травы, не допуская слишком сильного выростания травы в периоды между скашивания.

Запрещается использование мотокосы для любых других целей. Пользователь несет полную ответственность за причинение мотокосой травм посторонним людям или нанесения ущерба имуществу.

Эксплуатируйте мотокосу только при соблюдении всех установленных фирмой-производителем технических условий. Фирма-изготовитель не несет ответственности при возникновении повреждений, вызванных самостоятельным внесением каких-либо изменений в конструкцию косы.

Используйте мотокосу по назначению.

1



ТЕХНИЧЕСКИЕ ПАРАТЕТРЫ

№	ПОКАЗАТЕЛИ	ЕД. ИЗМ.	НАИМЕНОВАНИЕ МОДЕЛИ			
			МС 230/0,75-1	МС 230/1,25-1	МС 380/0,75-2	МС 430/1,25-2
1	Тип двигателя		25CC	43CC	25CC	43CC
4	Рабочий объем цилиндра	см ³	25	43	25	43
5	Мощность номинальная	кВт	0,75	1,25	0,75	1,25
7	Обороты двигателя ном.	мин ⁻¹	7500	8000	7500	8000
9	Обороты двигателя х.х.	мин ⁻¹	3000	2500	3000	2500
10	Тип карбюратора		мембранный			
11	Система зажигания		электронное			
12	Зазор между электродами	мм	0,6-0,7			
13	Расход горючего	кг/ч	0,36	0,49	0,36	0,49
14	Емкость топливного бака	мл	450	1200	450	1200
15	Состав топливной смеси		Смесь (бензин+масло)/40:1			
17	Инструмент		4х лучевой нож		Леска 2мм	
18	Передаточное число редуктора		14:19		1:1	
19	Ширина прокоса	мм	230	230	380	430
20	Габариты	см	99x24x37	94x28x39	99x24x37	108x28x39
21	Масса	кг	5,9	8,3	5,5	7,0

3. ПОДГОТОВКА К ЭКСПЛУАТАЦИИ

В момент покупки моторная коса передается покупателю в картонной упаковке, внутри которой предусмотрены специальные защитные элементы, обеспечивающие целостность и удобства её транспортировки. Сняв бандажные ленты и металлические скрепки (с помощью щипцов), открыть верхние клапана коробки. Осторожно поднять моторную косу и все комплектующие.



ВНИМАНИЕ! Обратит внимание на содержащиеся в упаковке принадлежности и проверить сохранность моторной косы.

МОНТАЖ РУКОЯТОК (см. рис. 2,3,4,5)



ВНИМАНИЕ! Перед выполнением любых работ с моторной косой надо обязательно выключить двигатель, отсоединить высоковольтный провод свечи зажигания и надеть защитные перчатки.

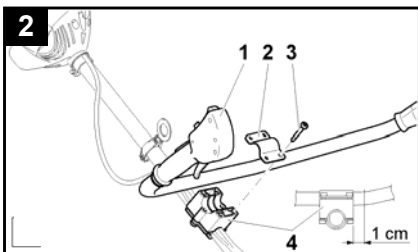

Извлечь из прилагаемой упаковки болты (3)

Рукоятку (1) положить как, показано на рисунке, на крепление приспособления (4) (изгиб рукоятки должен быть приблизительно на 1 см смещен от крещащего приспособления в сторону резиновой рукоятки).

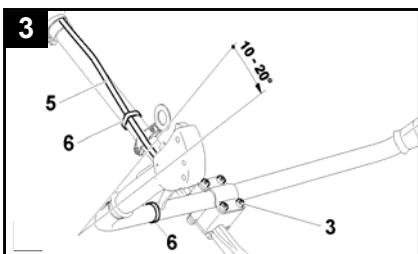

Уложить прижимной хомут (2) и, равномерно закрутить 4 винта (3), выровнять его параллельно к крепящему приспособлению.

Болты следует вначале слегка затянуть -Рукоятку наклонить вперед на 10-20 и крепко затянуть болты (3).

Как показано на рисунке, прикрепить гибкий трос управления дроссельной

заслонкой (5) с помощью кабельных связок (6) прилагаются в комплекте.

Вынуть из прилагаемой упаковки болты и гайки (4-7.8) и крепящее приспособление рукоятки (4-10)

Центрируя уложить рукоятку (4-9) на профиль стержневой трубе.

Прикрепить крепящие приспособление (4-10) с помощью щитов (4-7) и гаек (4-8). Расстояние между двумя ручками надо установить индивидуально и затем крепко

затянуть болты (4-7).

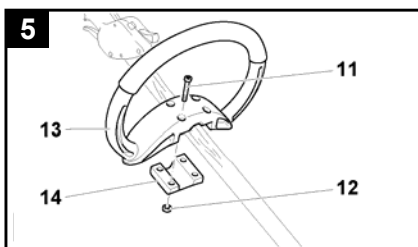

Вынуть из прилагаемой упаковки болты и гайки (11 и 12) и крепящее приспособление рукоятки (14).

Центрируя уложить рукоятку (5-13) на профиль стержневой трубе.

Прикрепить приспособление (5-14) с помощью винтов (5-11) и гаек (5-12).

Расстояние между двумя ручками надо установить индивидуально и затем крепко затянуть болты (5-11).

МОНТАЖ ЗАЩИТНОГО КОЖУХА (см. рис. 6)



ВНИМАНИЕ! Из-за действующих правил техники безопасности используйте только указанные в таблице комбинации режущих инструмент / защитный кожух! При замене режущего инструмента обязательно надо смонтировать соответствующий защитный кожух!

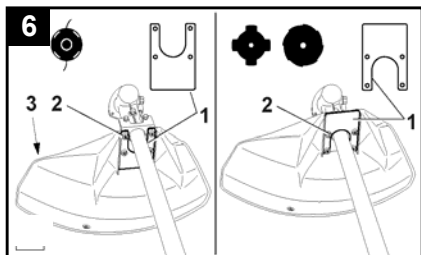

Для монтажа следует уложить защитный кожух на угловой редуктор. Затем в зависимости от используемого режущего инструмента уложить крепящую плату в соответствующее положение (А или В) на защитный кожух и крепко закрутить крепящие болты (6-2) с помощью ключа.

Защитный кожух (6-1) надеть на несущую трубу так, чтобы совместить отверстия на крепящем хомуте (в-2) и защитном кожухе.

Наживить и крепко затянуть болты (6-3)

МОНТАЖ 4X ЛУЧЕВОГО НОЖА ИЛИ 8-ЗУБНОГО РОТОРНОГО ДИСКА (рис. 7,8,9)

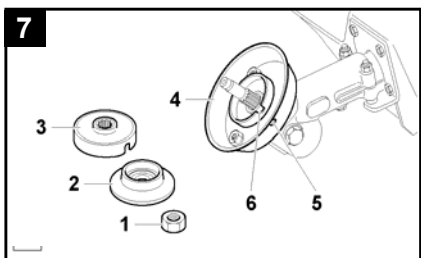

Скрутить с вала по часовой стрелке крепящую гайку 7-1 (гайка имеет левую резьбу). Снять прижимную 7-2 и приемную 7-3 шайбу.

Закрепить защитную крышку от намотки 7-4 при этом надо совместить отверстия 7-5 с пазом 7-6 на угловом редукторе.

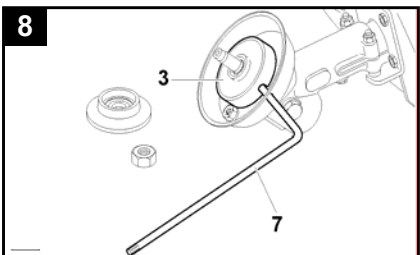

Снова наложить приемную шайбу (8-3). Короткий конец 6-гранного ключа (8-7) надо вставить через защитную крышку от намотки и приемную шайбу в паз (8-6) на угловом редукторе (Для блокирования углового редуктора)

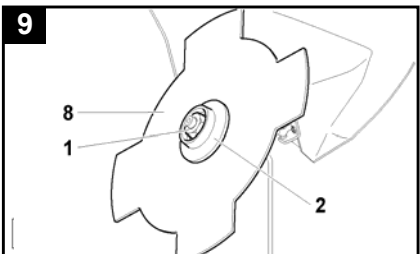

Уложить как показано на рисунке режущий инструмент (9-8), а затем прижимную шайбу (9-2)

Наживить и крепко затянуть против часовой стрелки крепящую гайку (9-1) с помощью универсального ключа.



ВНИМАНИЕ! На рисунке показан 4х лучевой нож ударного действия. При установки 8-зубного роторного диска обязательно соблюдайте направление вращения (стрелки на режущем инструменте и защитном кожухе должны совпадать).

МОНТАЖ НИТЕВОЙ ГОЛОВКИ (см. рис. 10).

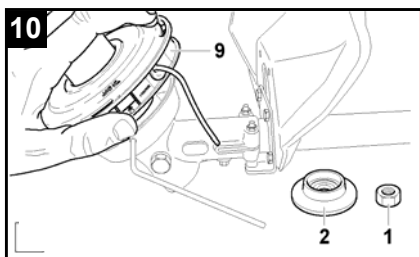

Перед монтажом нитевой головки обязательно следует выключить двигатель и отсоединить провод высокого напряжения!

При использовании нитевой головки необходимо смонтировать защитный кожух с крепящей пластиной в положении (А). **Нож для обрезания нитей должен**

быть вмонтирован обязательно (см. «Монтаж ножа для обрезания нити») (см. рис. 11).

Скрутить с вала крепящую гайку (10-1) по часовой стрелке и затем снять прижимную шайбу (10-2). Крепящую гайку и прижимную шайбу следует сохранять вместе с инструментом для технического обслуживания

При необходимости следует смонтировать защитную крышку от намотки (см. рис. 7).

Закрутить на вал против часовой стрелки нитевую головку (10-9).

Вставить угловой 6гранный ключ в отверстие на защитной крышке от намотки (см. рис. 8) и вращать нитевую головку против часовой стрелки до тех пор, пока угловой 6 гранный ключ заблокирует вал.

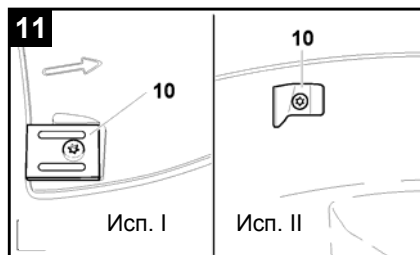

Теперь крепко затянуть рукой 2-нитевую головку.

Удалить угловой 6 гранный ключ и проверить легкость хода нитевой головки. Нож для обрезания нити и требуемые для его крепления болты прилагаются.

-Нож для обрезания нити (11-10) закрепляется болтом на защитном кожухе, как это показано на рисунке.

Указание

Если произведена установка длина нити 9см раздел «Подгонка нити»), нитевой нож автоматически обрезает во время работы концы нити на одинаковую длину.

УСТАНОВКА ДЛИНЫ НИТИ (см. рис. 12,13)

Длина нити может быть оптимально установлена в любой момент во время кошения путем легкого прикосновения (в направлении стрелки) нитевой головки

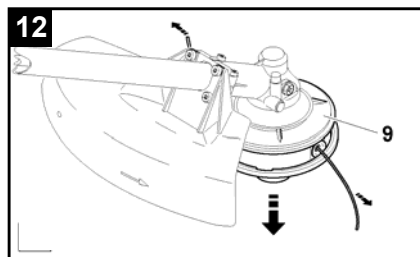

(12-9) к земле. Нож автоматически отрезает слишком длинные концы нити.

Перед заменой нити следует обязательно выключать двигатель и снять высоковольтный провод со свечи зажигания!

- Нажать на защелку (13-10) и повернуть крышку корпуса (13-16) по часовой стрелке до упора.

- Отделить крышку (13-16) и нажимную кнопку (13-15) от корпуса (13-11).

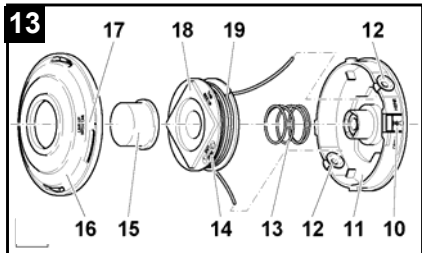

Вытянуть катушку (13-18) из корпуса и удалить старые остатки нити. Пружину (13-13) и нитевые гнезда (13-12) оставить в корпусе.

- Отрезать нить длиной 5 м (\varnothing 2,0 мм x15м).

- Протянуть нить через приемники нити на катушке (отверстия на намоточной поверхности), пока оба конца нити не станут одинаковой длины, Обе нити приблизительно 10см крепко намотать на катушку в направлении стрелки.

- Один конец нити вдавить в монтажный держатель (13-19), а другой конец нити намотать на пол-оборота и вдавить в другой находящийся напротив монтажный держатель.

- Вставить катушку в корпус, продевая при этом нити через нитевые гнезда. Вдавить катушку в корпус и потянуть нити за оба конца, чтобы они выскочили из

монтажных держателей.

- Установить нажимную кнопку (13-15) и крышку корпуса (13-16) маркировку (13-17) выровнять посередине защелки (13-10).

-Прижать корпус и повернуть его против часовой стрелки до упора.



ВНИМАНИЕ! Проверить надежность посадки крышки, поворачивая её в обоих направлениях!

МОНТАЖ НИТЕВОЙ ГОЛОВКИ (см. рис. 14)



ВНИМАНИЕ! Перед монтажом нитевой головки обязательно

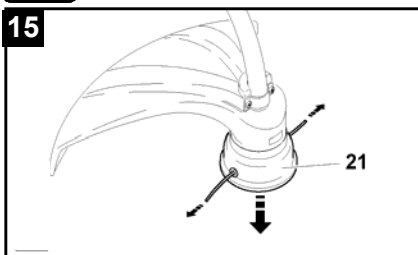

следует выключит двигатель и выдернуть провод высокого напряжения свечи зажигания.

Надеть защитную крышку от намотки 14-21а) и вручную навернуть на вал нитевую головку (14-21)

УКАЗАНИЯ. При демонтаже нитевой головки внутренний вал стержневой трубы (14-22) надо заблокировать с помощью обычного гаечного ключа 13мм (имеется в комплекте принадлежностей) и скрутить нитевую головку против часовой стрелки.

УСТАНОВКА НИТИ (см. рис. 15)

Длина нити может быть оптимально установлена в любой момент во время кошения путем легкого прикосновения (в направлении стрелки) нитевой головки (15-21) к земле. Нож автоматически отрезает слишком длинные концы нити.



ВНИМАНИЕ! Чистка нитевой головки и замена нити, могут проводиться только при выключенном двигателе и снятом проводе высокого напряжения свечи зажигания.

ЗАМЕНА НИТИ (см. рис. 16)



ВНИМАНИЕ! Замена нити, могут проводиться только при выключенном двигателе и снятом проводе высокого напряжения свечи зажигания.

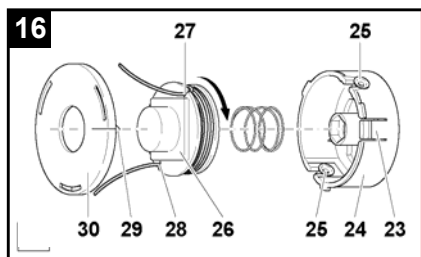

- Нажать защелку (16-23) и повернуть крышку корпуса (16-30) по часовой стрелке до упора (носик на крышке (16-29) установить на середине защелки)
- Отделить крышку (16-30) от корпуса (16-24). Вытянуть катушку (16-26) из корпуса и удалить старые остатки нити.

- Отрезать нить длиной 3,6 м (\varnothing 2,0 мм x15м).
- Протянуть нить через приемники нити на катушке (отверстия на намоточной поверхности), пока оба конца нити не станут одинаковой длины, Обе нити приблизительно 10см крепко намотать на катушку в направлении стрелки.
- Один конец нити вдавить в монтажный держатель (16-27), а другой конец нити намотать на пол-оборота и вдавить в другой находящийся напротив монтажный держатель (16-28).
- Вставить катушку в корпус (выровнять концы нити в монтажных держателях по направлению нити). Вдавить катушку в корпус и потянуть нити за оба конца (16-25), чтобы они выскочили из монтажных держателей.
- Установить крышку корпуса (16-30) выровнять носик крышки (16-29) к середине защелки (16-23) .



-Прижать корпус и повернуть его против часовой стрелки до упора.
ВНИМАНИЕ! Проверить надежность посадки крышки, поворачивая её в обоих направлениях!

4. ЭКСПЛУАТАЦИЯ МОТОКОСЫ

Моторная коса имеет высокопроизводительный 2-х тактный двигатель. Для его работы требуется топливная смесь, из бензина и масла для 2-х тактных двигателей.

Двигатель сконструирован в расчете на обычный бензин с минимальным октановым числом 91 ROZ. В случае его отсутствия можно использовать бензин с большим октановым числом, что не ведет к повреждению двигателя, но возможно ухудшится поведение машины во время работы.

Поэтому для обеспечения оптимальной работы двигателя, защиты здоровья и окружающей среды следует использовать только неэтилированный бензин.

Для смазки двигателя используется масло для 2-х тактных двигателей (класс качества TC-3), которое смешивается с бензином, в пропорции 40:1, что также отвечает требованиям охраны окружающей среды, это обеспечивает долговечную, надежную и почти бездымную работу двигателя.

ПОДГОТОВКА ТОПЛИВНОЙ СМЕСИ

При изготовлении бензино-масляной смеси необходимо вначале размешать предусмотренное количество масла в половине предусмотренного объема бензина и только затем добавить вторую половину бензина.

Полученную смесь необходимо перед заправкой еще раз хорошо встряхнуть.

Нет смысла из каких-либо соображений увеличивать дозу масла по сравнению с указанным выше, т.к. это приводит к увеличению остатков сгорания, которые загрязняют окружающую среду, выхлопной канал цилиндра и глушитель.

Кроме того, это приводит к увеличению расхода и снижению мощности.

ИЗБЕГАЙТЕ ПОПАДАНИЯ ТОПЛИВА НА КОЖУ И В ГЛАЗА!

Работа с топливом требует особой осторожности и внимания. Топливные материалы могут содержать вещества подобные растворителям. Заправлять мотокосу следует в хорошо проветриваемом помещении или под открытым небом.

Не вдыхайте пары горючего, т.к. эти пары ядовиты и могут повредить здоровье.

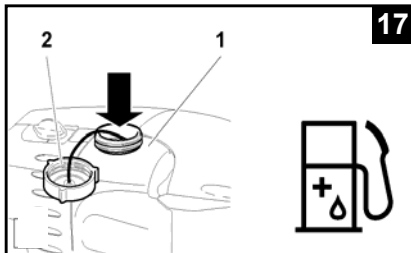

Избегайте попадания топлива и минеральных масел на кожу и в глаза. Нефтепродукты в том числе масла, осушают кожу, при длительном воздействии, что может привести к кожным заболеваниям.

Возможны различные аллергические

реакции. В случае попадания топлива в глаза, следует немедленно промыть глаза чистой водой. При непрекращении раздражения следует немедленно обратиться к врачу.

ХРАНЕНИЕ ТОПЛИВА

Топливные материалы не подлежат длительному хранению. Закупайте столько бензина, сколько предполагается потратить за 4 недели.

Хранить топливные материалы следует только в допущенных для этого местах и емкостях.

ЗАПРАВКА ТОПЛИВОМ



С топливными материалами следует обращаться особенно аккуратно и осторожно.

Заправлять мотокоосу можно только при выключенном двигателе!

- Для исключения возможности попадания грязи в топливный бак необходимо хорошо очистить

поверхность у наполнительной горловины бака (17-1).

- Установите мотокоосу перед заправкой на устойчивое основание.

- Открыть крышку топливного бака (17-2) и осторожно заправить его топливной смесью до нижнего канта заправочного патрубка. При заправке старайтесь быть осторожным и не проливайте топливную смесь.

- После заправки надо снова крепко закрыть крышку топливного бака.

НАДЕВАНИЕ РЕМНЯ ДЛЯ ПЕРЕНОСКИ (см. рис. 18)



- Надеть, как показано на рис. 18, ремень для ношения.

- Установить длину ремня так, чтобы крючок для подвески находился приблизительно на ладонь выше бедренной кости.

БАЛАНСИРОВКА МОТОРНОЙ КОСЫ (см. рис. 19, 20).

- Просвет к земле (клиренс) зависит от выбранного типа режущего инструмента.

- При использовании нитевой головки на ровной поверхности она должна слегка прикасаться к земле, если при этом к мотокоसे не прикасаться руками.

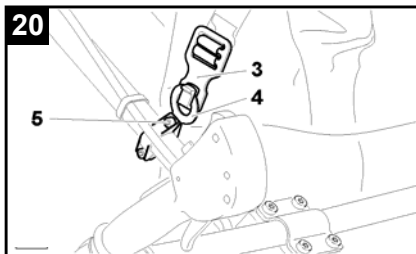

- При использовании ножа ударного действия или ротирующего полотна, а также на тяжелой местности режущий инструмент должен располагаться приблизительно на 20см выше земли, если при этом к мотокосе не прикасаться

руками.



21

- Заправить мотокоосу и подвесить её на крючке (20-3).
- Для балансировки мотокоосы надо ослабить болт (20-5). Крепящее ушко (20-4) на стержневой трубе и надо передвинуть вперед, мотокооса перевесит в сторону двигателя) или назад (мотокооса перевесит в сторону режущего

инструмента).

- Крепко закрутить болт (20-5).

ЗАПУСК ДВИГАТЕЛЯ (см. рис. 21,22)

- Для запуска необходимо удалиться от места заправки минимум на 3 метра.

- Необходимо принять устойчивое положение и положить мотокоосу на землю так, чтобы режущий инструмент не касался грунта или других предметов.

Нажмите на кнопку насоса ручной подкачки топлива три раза с интервалом в две секунды между каждым нажатием. При температуре ниже +10°C, нажмите на кнопку подкачки топлива пять раз (23-5).

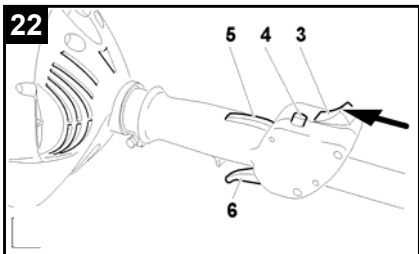

22

-Перевести переключатель (22-3) в направлении стрелки.

- Ввести в канавку арретир полугаза, для чего при нажатой предохранительной кнопке блокировки (22-5) надо нажать ручку акселератора (22-6), а затем арретир (22-4). После этого отпустить вначале ручку акселератора (22-6), а затем отпустить предохранительную кнопку блокировки (22-5).

- Рукоятку воздушной заслонки (23-2) повернуть в положение (закрыто).

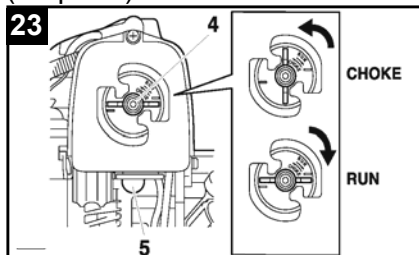

23

- Как показано на рис. 21. мотокоосу надо крепко держать одной рукой.

- Медленно вытянуть до ощущения сопротивления тросика стартера (поршень стоит в верхней мертвой точке).

- Теперь необходимо быстро и крепко потянуть ручной стартер до запуска двигателя.

- Не вытягивайте тросик запуска ручного стартера до конца и не давайте ему скручиваться назад, а возвращайте его назад медленно.

- Рукоятку воздушной заслонки (23-4) повернуть в положение (полулткрыто) и снова потянуть троск ручного стартера до запуска двигателя.



- После запуска двигателя следует прижать рукоятку газа (22-6) и сразу же отпустить её, позиция полугаза выскочит и двигатель будет работать на холостом ходу.

- Спустя некоторое короткое время надо повернуть рукоятку воздушной заслонки (23-4) в положение  (открыто).

ТЕПЛЫЙ СТАРТ

При теплом двигателе не нужно активировать бензонасос.

- Рукоятку воздушной заслонки не надо поворачивать в положение  закрыто.

ОСТАНОВКА ДВИГАТЕЛЯ (см. рис.22).

Передвинуть переключатель (22-3) в положение .

РЕГУЛИРОВКА ХОЛОСТОГО ХОДА (см. рис. 24, 25)

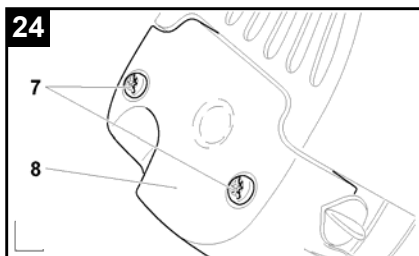

ВНИМАНИЕ!

Режущий инструмент на холостых оборотах вращаться не должен! Если же режущий инструмент на холостом ходу вращается, необходимо произвести регулировку холостого хода.

- Открутить винты (24-7) и снять крышку воздушного фильтра (24-8).

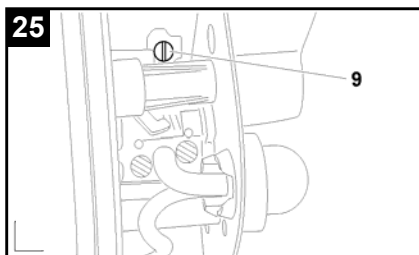

- Выкрутить регулировочный винт (25-9) на максимум 1/8 оборота (против часовой стрелки).

- Установит на место крышку воздушного фильтра (24-8) и снова затянуть винты.



ВНИМАНИЕ! Перед повторной проверкой холостого хода необходимо обязательно установить на место крышку воздушного фильтра!

- При необходимости, если режущий инструмент продолжает вращаться на холостых оборотах, следует повторить процесс регулировки.

6. ТЕХНИЧЕСКОЕ ОБСЛУЖИВАНИЕ

ПОРЯДОК ОЧИСТКИ ВОЗДУШНОГО ФИЛЬТРА (см. рис. 26)

Выкрутить винты (26-1) и снять крышку воздушного фильтра (26-2).

Вынуть из крышки пенопластовый фильтр.



ВНИМАНИЕ: Во избежание травмирования глаз никогда не сдувайте частицы грязи

Сильно загрязнённый фильтр следует промыть в тёплом мыльном растворе, приготовленном с помощью стандартного средства для мытья посуды.

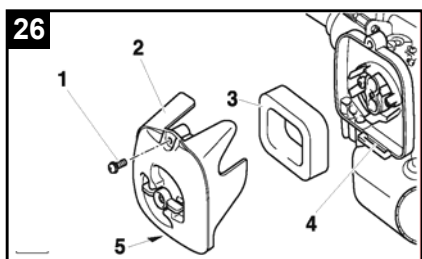

При сильном загрязнении чистку надо производить чаще, поскольку полная мощность двигателя гарантируется только при чистом воздушном фильтре. Перед монтажом воздушного фильтра необходимо проверить не попали ли частицы грязи на воздушную заслонку. При необходимости следует удалить их с помощью кисточки.

Воздушный фильтр надо **хорошо высушить** и снова установить на место.

Крышку воздушного фильтра (26-2) нужно сначала вставить в паз (24-4) и затем зафиксировать винтом (24-1).



ВНИМАНИЕ: Повреждённый воздушный фильтр следует сразу же заменить новым! Оборванные куски ткани и крупные частицы грязи могут повредить двигатель.

ЗАМЕНА СВЕЧИ ЗАЖИГАНИЯ (см. рис. 27).



ВНИМАНИЕ! Свечу зажигания или штекер ни в коем случае нельзя трогать при работающем двигателе (высокое напряжение). Работы по техническому обслуживанию можно проводить только при выключенном двигателе.

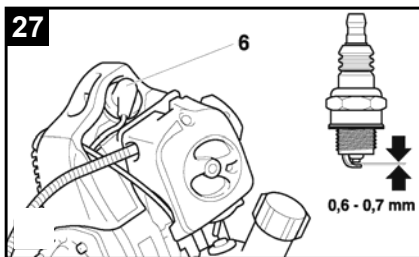

Горячий двигатель может служить причиной ожогов, поэтому следует носить защитные перчатки!

В случае повреждения изоляторов, при сильном обгорании электродов или при сильном загрязнении или покрытии жиром электродов необходимо обязательно заменить свечу зажигания.

Снять штекер (27-6) со свечи зажигания. Вывернуть с помощью подходящего свечного ключа (19 мм) свечу зажигания.



ВНИМАНИЕ: Для замены используйте только свечи зажигания NGK BPMR7A.

Зазор между электродами должен быть 0,6 - 0,7 мм.

Как показано на рисунке, ключ (27-7) необходимо вставить между кожухом и цилиндром.

ПРОВЕРКА СВЕЧИ ЗАЖИГАНИЯ (см. рис. 28).



ВНИМАНИЕ! Не вставляйте ключ в свечное отверстие, создайте только контакт к цилиндру (иначе возможно повреждение

двигателя).

Выкрученную свечу зажигания с крепко надетым штекером прижать с помощью изолированных щипцов к ключу (28-7) (в сторону от свечного отверстия). Установить выключатель (I/O) в положение I. Резко потянуть ручкой тросик стартера.

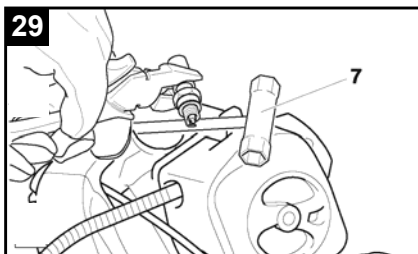

При безупречной работе свечи между её электродами наблюдается искра.

СМАЗКА УГЛОВОГО РЕДУКТОРА (см. рис. 30)

30

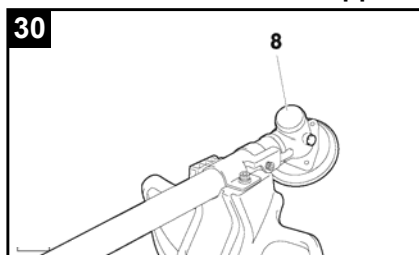

После 50 часов работы угловой редуктор (30-8) следует проверить в сервисной мастерской фирмы и при необходимости наполнить его смазкой. Наполнение смазкой точно дозируется в мастерской, поскольку слишком большое количество смазки приводит к перегреву углового редуктора.

ОЧИСТКА ТОПЛИВНОГО ФИЛЬТРА (см. рис. 31).

Требуемое карбюратору горючее всасывается через фетровый фильтр всасывающей головки (31-9).

Следует периодически производить визуальный контроль состояния фетра. Для этого необходимо вытащить всасывающую головку через наполнительное отверстие топливного бака с помощью проволочного крючка. Затвердевший, загрязнённый или залипший фетровый фильтр необходимо заменить новым.

31

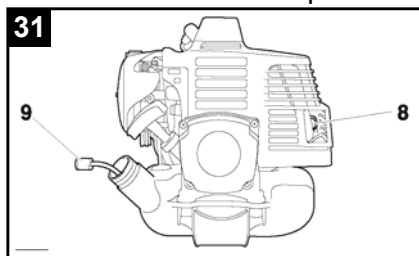

При ограниченной подаче топлива возникает опасность превышения максимально допустимого числа оборотов двигателя. Для обеспечения беспрепятственной подачи горючего в

карбюратор необходимо ежеквартально заменять фетровый фильтр новым.

ОЧИСТКА ШУМОГЛУШИТЕЛЬНОГО ОТВЕРСТИЯ

Регулярно проверяйте шумоглушительное отверстие (31-8). Если отверстие забито угольными отложениями, их нужно осторожно соскрести пригодным для этого инструментом.

ПЕРИОДИЧНОСТЬ ОБСЛУЖИВАНИЯ МОТОКОСЫ

Перечень проводимых работ	После использования	10 ч	20 ч	25 ч	50 ч	Каждый сезон	По необходимости
Проверить состояние воздушного фильтра (1)		•					
Заменить воздушный фильтр (1)					• (3)		
Смазать вращающиеся и движущиеся части мотокосы						•	
Проверить, очистить свечу зажигания (1)				• (4)			
Заменить свечу зажигания (1)						•	
Очистить систему охлаждения двигателя (1)	•						•
Проверить работу сцепления. При необходимости отрегулировать (5)							•
Отрегулировать карбюратор (5)							•
Заточить режущие кромки ножа или заменить нож							•
Заменить крышку топливного бака							•
Заменить глушитель							•

6. ВОЗМОЖНЫЕ НЕИСПРАВНОСТИ И МЕТОДЫ ИХ УСТРАНЕНИЯ

Замену и ремонт всех неисправных узлов и деталей необходимо осуществлять только в авторизованных сервисных центрах AIKEN. Никогда не производите ремонт самостоятельно.

В случае повреждения сетевого кабеля, его должен заменить специалист авторизованного сервисный центра AIKEN или другой специалист, имеющий соответствующую квалификацию. Заменяйте повреждённые или стёртые наклейки и ярлыки.

Используйте только оригинальные детали и приспособления.

НЕИСПРАВНОСТЬ	ПРИЧИНА	СПОСОБЫ УСТРАНЕНИЯ
1. Двигатель не запускается;	1. Выключатель зажигания находится в положении STOP "Выключено";	1. Перевести выключатель зажигания в положение On "Включено".
	2. Пустой топливный бак;	2. Залить чистую, свежую топливную смесь в топливный бак
	3. Резиновый колпачок ручной подкачки топлива нажат недостаточное количество раз;	3. Полностью до упора нажать на резиновый колпачок ручной подкачки топлива 5-7 раз.
	4. Карбюратор переливает топливную смесь (из-за неправильного порядка запуска) ;	4. Повторить процедуру запуска, установив рычаг управления воздушной заслонкой карбюратора в положение ("Полностью открытое").
	4. Старая или неправильно приготовленная топливная смесь;	4. Слить топливную смесь из топливного бака. Залить чистую, свежую топливную смесь.
2. Двигатель неустойчиво работает на холостом ходу;	1. Неисправна свеча зажигания;	1. Очистить или заменить свечу зажигания.
	2. Грязный воздушный фильтр;	2. Очистить или заменить воздушный фильтр.
	3. Старая или неправильно приготовленная топливная смесь;	3. Слить топливную смесь из топливного бака. Залить чистую, свежую топливную смесь.
3. Двигатель не набирает обороты;	1. Старая или неправильно приготовленная топливная смесь;	1. Слить топливную смесь из топливного бака. Залить чистую, свежую топливную смесь.
4. Двигатель не развивает необходимую мощность или	1. Рабочий орган изделия заблокирован посторонними предметами;	1. Остановить двигатель и очистить рабочий орган
	2. Грязный воздушный фильтр;	2. Очистить или заменить воздушный фильтр.
	3. Старая или неправильно приготовленная топливная смесь;	3. Слить топливную смесь из топливного бака. Залить чистую, свежую топливную смесь.

7. ГАРАНТИЙНЫЕ УСЛОВИЯ

В случае возникновения каких-либо проблем в процессе эксплуатации изделия рекомендуем Вам обращаться только в авторизованные сервисные организации, адреса и телефоны которых Вы сможете найти в Гарантийном талоне или узнать в магазине.

При покупке изделия требуйте проверки его комплектности и исправности в Вашем присутствии, инструкцию по эксплуатации и заполненный Гарантийный талон на русском языке. При отсутствии у Вас правильно заполненного Гарантийного талона мы будем вынуждены отклонить Ваши претензии по качеству данного изделия.

Правовой основой настоящих гарантийных условий является действующее Законодательство и, в частности, Закон "О защите прав потребителей".

Гарантийный срок на данное изделие составляет 12 месяцев и исчисляется со дня продажи через розничную торговую сеть. В случае устранения недостатков изделия, гарантийный срок продлевается на период, в течение которого оно не использовалось.

Срок службы изделия - 5 лет (минимальный, установленный в соответствии с Законом "О защите прав потребителей").

Наши гарантийные обязательства распространяются только на неисправности, выявленные в течение гарантийного срока и обусловленные производственными и конструктивными факторами.

Гарантийные обязательства не распространяются:

- На неисправности изделия, возникшие в результате:
- Несоблюдения пользователем предписаний инструкции по эксплуатации изделия.
- Механического повреждения, вызванного внешним ударным или любым иным воздействием.
- Использования изделия в профессиональных целях и объемах, в коммерческих целях.
- Применения изделия не по назначению.
- Стихийного бедствия.
- Неблагоприятных атмосферных и иных внешних воздействий на изделие, таких как дождь, снег, повышенная влажность, нагрев, агрессивные среды, несоответствие параметров питающей электросети указанным на инструменте.
- Использования принадлежностей, расходных материалов и запчастей, не рекомендованных или не одобренных производителем.
- Проникновения внутрь изделия посторонних предметов, насекомых, материалов или веществ, не являющихся отходами, сопровождающими применение по назначению, такими как стружка опилки и пр.
- На инструменты, подвергавшиеся вскрытию, ремонту или модификации вне уполномоченной сервисной станции.

- На принадлежности, запчасти, вышедшие из строя вследствие нормального износа, и расходные материалы.
- На неисправности, возникшие в результате перегрузки инструмента, повлекшей выход из строя электродвигателя или других узлов и деталей. К безусловным признакам перегрузки изделия относятся, помимо прочих: появление цветов побежалости, деформация или оплавление деталей и узлов изделия, потемнение или обугливание изоляции проводов электродвигателя под воздействием высокой температуры.

8. ПРАВИЛА ХРАНЕНИЯ И ТРАНСПОРТИРОВКИ

Хранить инструмент необходимо в закрытых помещениях с естественной вентиляцией, где колебания температуры и влажность воздуха существенно меньше, чем на открытом воздухе в районах с умеренным и холодным климатом, при температуре не выше +40°C и не ниже -50°C, относительной влажности не более 80% при +25°C, что соответствует условиям хранения 5 по ГОСТ 15150-89.

Не используйте для чистки инструмент растворители и моющие средства; для удаления травы и грязи используйте тупой скребок.

При длительном хранении инструмента необходимо один раз в 6 месяцев производить проверку состояния законсервированных поверхностей и деталей. При обнаружении дефектов поверхности или нарушения упаковки необходимо произвести вновь консервацию.

Инструмент можно транспортировать любым видом закрытого транспорта в упаковке производителя или без нее с сохранением изделия от механических повреждений, атмосферных осадков, воздействия химических активных веществ и обязательным соблюдением мер предосторожности при перевозке хрупких грузов, что соответствует условиям перевозки 8 по ГОСТ 15150-89.

9. СВЕДЕНИЯ О СООТВЕТСТВИИ И ПРИЕМКЕ

Ручные механизированные косилки – моторные косы МС 230/0,75-1; МС 230/1,25-1; МС 380/0,75-2; МС 430/1,25-2 соответствуют требованиям ТЗ-110301.09, ГОСТ Р 1029-2-1-95, ГОСТ 10280-83, ГОСТ 12.2013.0-91(МЭК 745-1-82), ГОСТ Р 50614-93 (МЭК745-2-84), ГОСТ 17770-86, ГОСТ Р 51318.14.2-99, ГОСТ 12.2.030-2000, ГОСТ Р 51318.14.1-99, нормам 98/37/ЕС, 89/336/ЕЕС, 73/23/ЕЕС, EN 55014, EN 55104, EN 60335, 2000/14/ЕС EN61000, обеспечивающим безопасность жизни, здоровья потребителей охрану окружающей среды и признаны годными к эксплуатации.

10. РЕКВИЗИТЫ ИЗГОТОВИТЕЛЯ

Meritlink Limited (Меритлинк Лимитед),
Palladium House, 1-4 Argyll Street London,
W1F 1LD, Great Britain (Великобритания),
E-mail: info@meritlink.co.uk

1

УСТРОЙСТВО И СХЕМА СБОРКИ

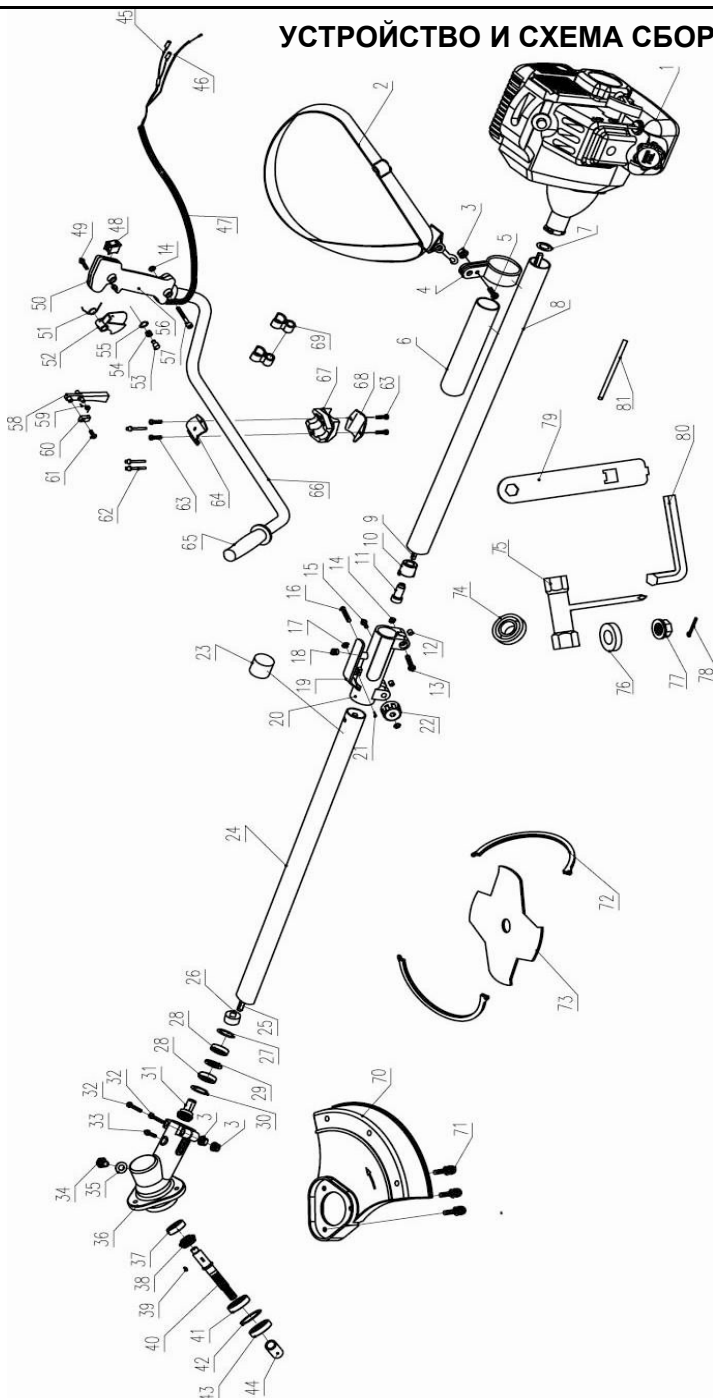

РУЧНАЯ МЕХАНИЗИРОВАННАЯ КОСИЛА – МОТОРНАЯ КОСА
МС 230/1,25-1

СПЕЦИФИКАЦИЯ ДЕТАЛЕЙ МОТОРНОЙ КОСЫ МС 230/1,25-1

№	Наименование	Кол.	№	Наименование	Кол.
1	Двигатель 43СС	11	42	Кольцо	1
2	Ремень	3	43	Кольцо	1
3	Гайка	1	44	Втулка	1
4	Кольцо	1	45	Провод монтажный	1
5	Винт	1	46	Провод дросселя	1
6	Ручка мягкая	1	47	Рубашка	1
7	Пластина	1	48	Выключатель	1
8	Труба	1	49	Винт самонарезной	2
9	Вал гибкий	1	50	Ручка правая	7
10	Муфта	1	51	Пружина специальная	1
11	Переходник	2	52	Выключатель	1
12	Шайба	1	53	Кнопка	1
13	Винт	3	54	Пружина	1
14	Гайка	1	55	Кольцо стопорное	1
15	Гайка	1	56	Ручка	1
16	Винт	1	57	Винт	1
17	Шайба	1	58	Клавиша механизма	1
18	Пружина	1	59	Пружина специальная	1
19	Спусковой механизм	1	60	Фиксатор	1
20	Переходник	1	61	Винт	1
21	Штифт	1	62	Заклепка	3
22	Кнопка	1	63	Винт	4
23	Втулка	1	64	Планка верхняя	1
24	Труба нижняя	1	65	Ручка накладка	1
25	Вал гибкий	1	66	Ручка поперечная	1
26	Муфта	1	67	Пластина нижняя	1
27	Кольцо	1	68	Планка	1
28	Подшипник	2	69	Кольцо	2
29	Кольцо	1	70	Кожух защитный	1
30	Кольцо стопорное	1	71	Винт	3
31	Вал-шестерня	1	72	Защита ножа	2
32	Болт	2	73	Нож	1
33	Винт	1	74	Сальник	1
34	Винт	1	75	Ключ гаечный	1
35	Прокладка	1	76	Лезвие	1
36	Корпус редуктора	1	77	Гайка	1
37	Подшипник	1	78	Скоба	1
38	Колесо зубчатое	1	79	Ключ гаечный	1
39	Шпонка	1	80	Ключ гаечный	1
40	Шпиндель	1	81	Стержень	1
41	Подшипник	1			

2

УСТРОЙСТВО И СХЕМА СБОРКИ

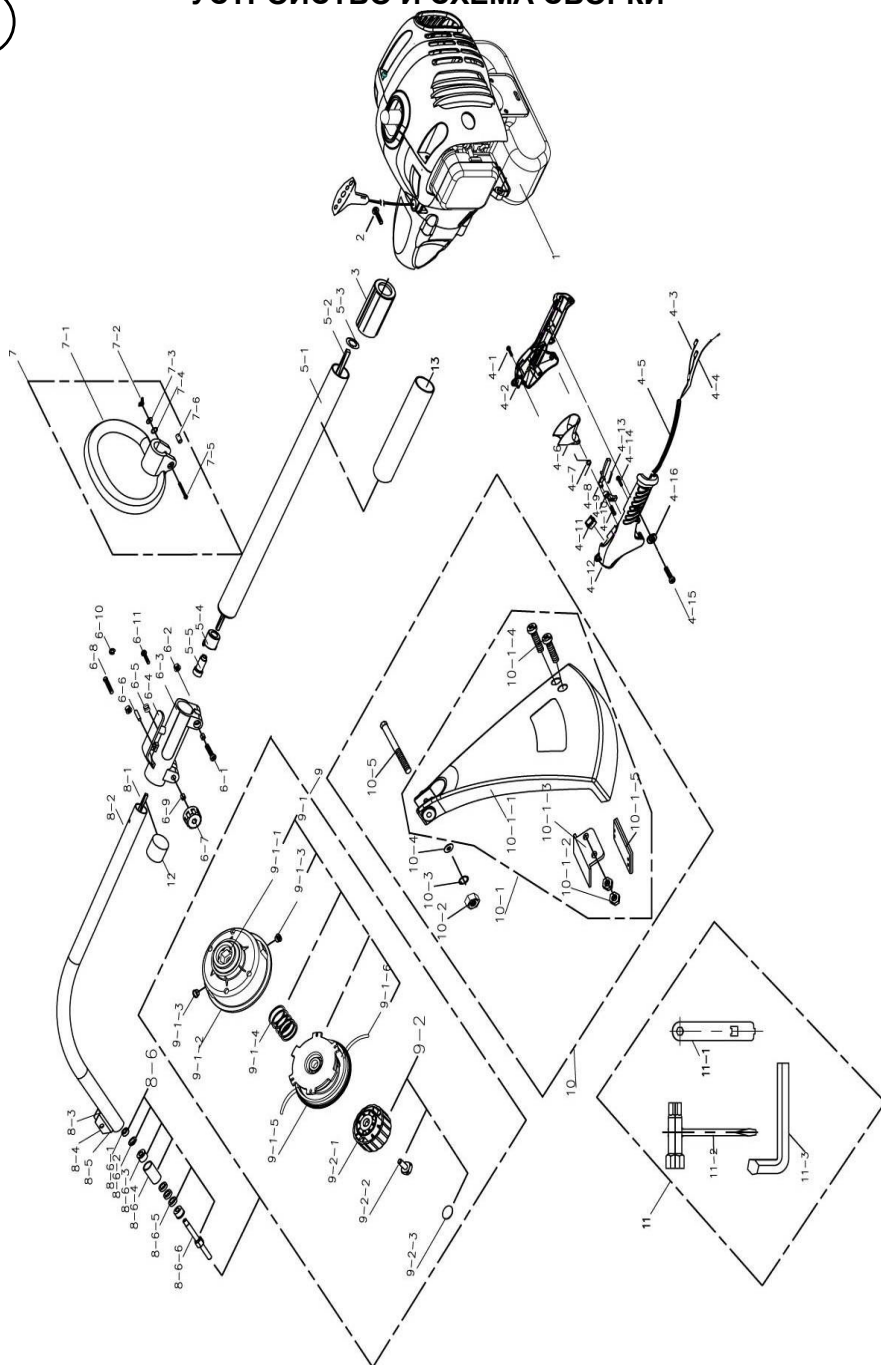

**РУЧНАЯ МЕХАНИЗИРОВАННАЯ КОСИЛА – МОТОРНАЯ КОСА
МС 380/0,75-2**

СПЕЦИФИКАЦИЯ ДЕТАЛЕЙ МОТОРНОЙ КОСЫ МС 380/0,75-2

№	Наименование	Кол.	№	Наименование	Кол.
1	Двигатель 25СС	1	7-5	Болт специальный	1
2	Винт самонарезной	1	7-6	Втулка	1
3	Втулка	1	8	Труба передняя в сб.	1
4	Ручка	1	8-1	Вал гибкий	1
4-1	Винт	4	8-2	Труба передняя	1
4-2	Ручка накладка правая	1	8-3	Косынка	1
4-3	Провод электрический	1	8-4	Заклепка	1
4-4	Трос дросселя	1	8-5	Сепаратор	1
4-5	Трубка	1	8-6	Шпиндель в сборе	1
4-6	Триггер	1	8-6-1	Кольцо	1
4-7	Пружина триггера	1	8-6-2	Шайба	1
4-8	Полюс выпуска	1	8-6-3	Подшипник	2
4-9	Индикатор включения	1	8-6-4	Рукав	1
4-10	Винт	1	8-6-5	Набивка	3
4-11	Выключатель	1	8-6-6	Шпиндель	1
4-12	Ручка накладка левая	1	9	Косилка в сборе	1
4-13	Пружина специальная	1	9-1	Корпус косилки	1
4-14	Винт	1	9-1-1	Корпус	1
4-15	Винт	2	9-1-2	Установочный	1
4-16	Подушка	2	9-1-3	Втулки	2
5	Труба задняя в сборе	1	9-1-4	Пружина	1
5-1	Труба задняя	1	9-1-5	Крышка	1
5-2	Вал гибкий	1	9-1-6	Нить (леска)	1
5-3	Кольцо регулировочное	1	9-2	Кнопка в сборе	1
5-4	Втулка направляющая	1	9-2-1	Кнопка	1
5-5	Муфта	1	9-2-2	Гайка	1
6	Втулка соединения в	1	9-2-3	Корпус кнопки	1
6-1	Винт	1	10	Кожух защитный	1
6-2	Гайка	2	10-1	Кожух защитный в сб.	1
6-3	Втулка соединения	1	10-1-1	Кожух защитный	1
6-4	Рычаг управления	1	10-1-2	Винт	1
6-5	Пружина	1	10-1-3	Лезвие	1
6-6	Шпилька	1	10-1-4	Винт	1
6-7	Кнопка	1	10-1-5	Прокладка	1
6-8	Винт	1	10-2	Винт	1
6-9	Кольцо	2	10-3	Шайба	1
6-10	Кольцо	1	10-4	Шайба пружинная	1
6-11	Винт	1	10-5	Винт	1
7	Ручка в сборе	1	11	Аксессуары	1
7-1	Ручка	1	11-1	Ключ гаечный	1
7-2	Гайка	1	11-2	Ключ гаечный	1
7-3	Шайба	1	11-3	Ключ гаечный 6-гр.	1
7-4	Шайба пружинная	1	11-1	Шпиндель в сборе	1

3

УСТРОЙСТВО И СХЕМА СБОРКИ

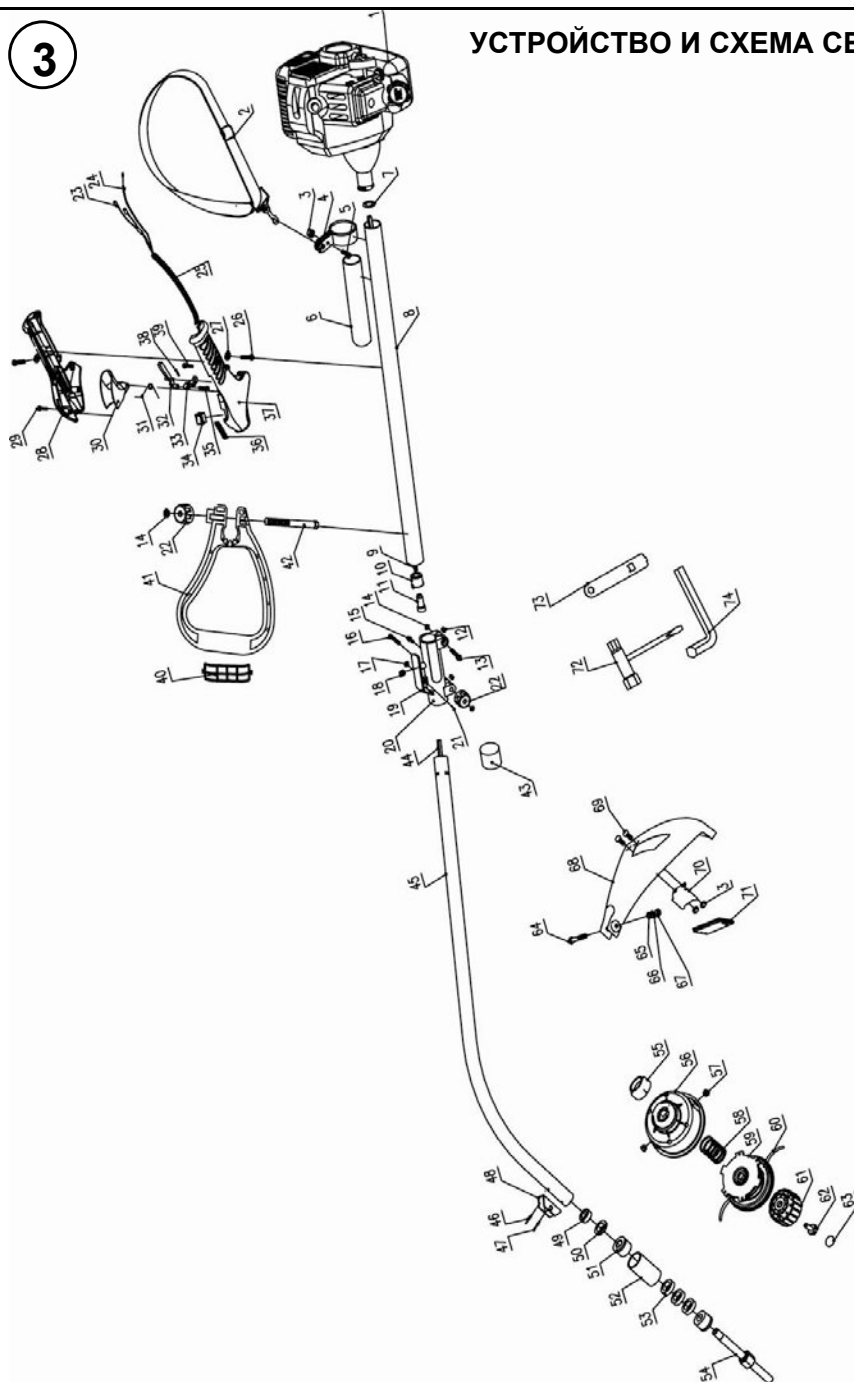

**РУЧНАЯ МЕХАНИЗИРОВАННАЯ КОСИЛА – МОТОРНАЯ КОСА
МС 430/1,25-2**

СПЕЦИФИКАЦИЯ ДЕТАЛЕЙ МОТОРНОЙ КОСЫ МС 430/1,25-2

№	Наименование	Кол.	№	Наименование	Кол.
1	Двигатель	1	38	Пружина	1
2	Ремень	1	39	Винт	1
3	Гайка	3	40	Ручка	1
4	Кольцо для ремня	1	41	Ручка дополнительная	1
5	Винт	1	42	Винт	1
6	Втулка	1	43	Муфта	1
7	Кольцо регулировочное	1	44	Вал гибкий	1
8	Труба задняя	1	45	Трубка передняя	1
9	Вал гибкий	1	46	Заклепка	1
10	Муфта	1	47	Заклепка	1
11	Переходник	1	48	Серьга	1
12	Шайба	2	49	Кольцо	1
13	Винт	1	50	Диск трения	1
14	Гайка	3	51	Подшипник	2
15	Гайка	1	52	Втулка	1
16	Винт	1	53	Сальник	3
17	Шайба	1	54	Шпиндель	1
18	Пружина	1	55	Корпус	1
19	Спусковой механизм	1	56	Корпус косилки	1
20	Переходник	1	57	Втулки	2
21	Штифт	1	58	Пружина	1
22	Кнопка	2	59	Шпупька с леской	1
23	Провод	1	60	Нить (леска) нейлона	4
24	Провод дросселя	1	61	Кнопка	1
25	Кожух провода	1	62	Винт	1
26	Винт	2	63	Крышка	1
27	Шайба	2	64	Винт	1
28	Ручка-накладка правая	1	65	Пластина	1
29	Винт самонарезной	4	66	Прокладка	1
30	Рычаг дросселя	1	67	Гайка	1
31	Пружина	1	68	Кожух защитный	1
32	Ось	1	69	Винт	2
33	Выступ	1	70	Лезвие	1
34	Выключатель	1	71	Лейбл	1
35	Винт	1	72	Ключ гаечный торцовый	1
36	Выступ резиновая	1	73	Ключ гаечный	1
37	Ручка-накладка левая	1	74	Ключ гаечный	1

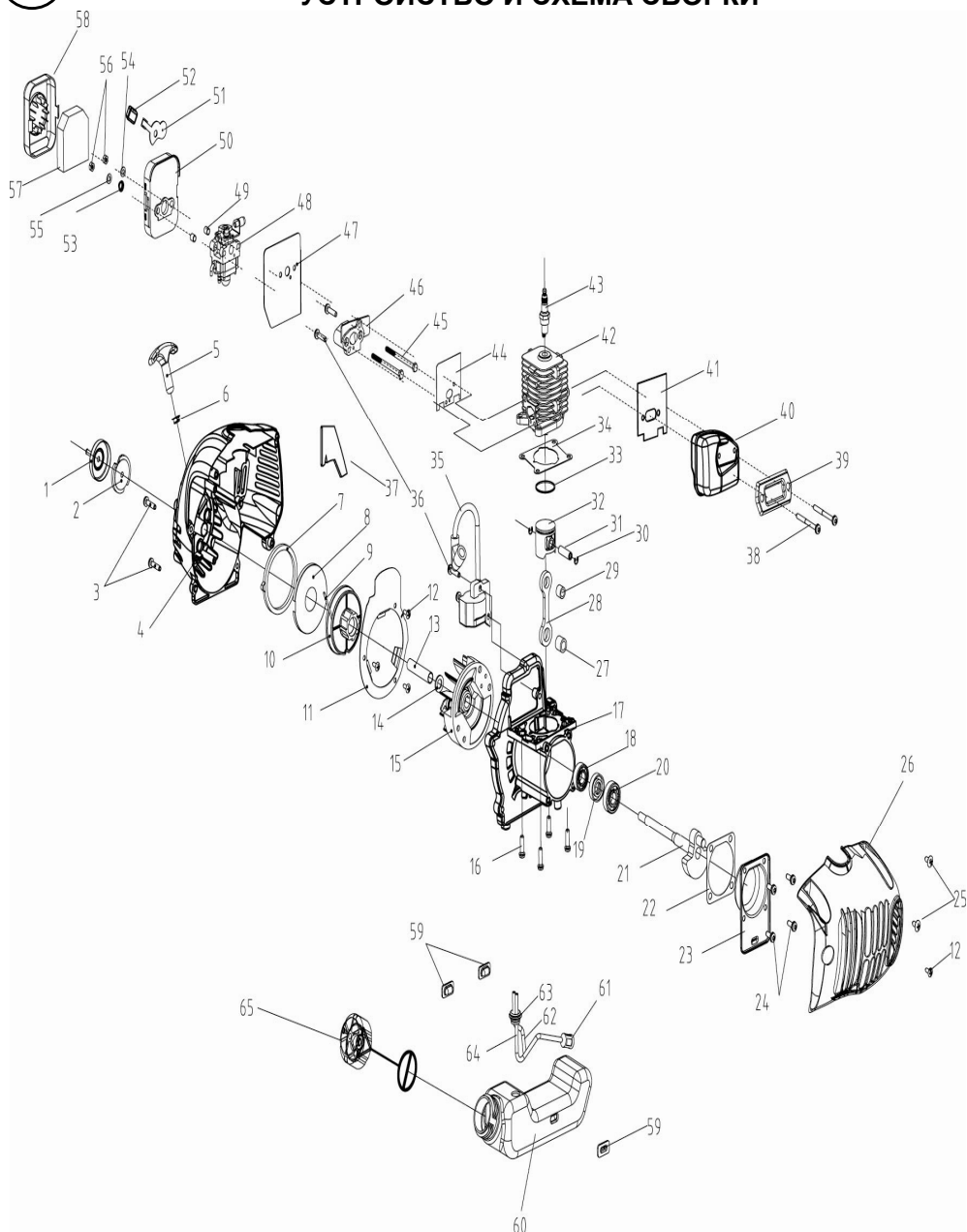
4**УСТРОЙСТВО И СХЕМА СБОРКИ****ДВИГАТЕЛЬ ВНУТРЕННЕГО СГОРАНИЯ 25СС**

СПЕЦИФИКАЦИЯ ДЕТАЛЕЙ ДВИГАТЕЛЯ 25СС

№	Наименование	Кол.	№	Наименование	Кол.
1	Крышка сцепления	1	34	Прокладка цилиндра	1
2	Сцепление	1	35	Система зажигания	1
3	Винт	4	36	Винт	4
4	Кожух двигателя	1	37	Фольга алюминиевая	1
5	Ручка стартера	1	38	Винт	2
6	Втулка	1	39	Пластина	1
7	Пружина	1	40	Глушитель	1
8	Диск	1	41	Прокладка глушителя	1
9	Трос стартера	1	42	Цилиндр	1
10	Бабина (катушка)	1	43	Свеча зажигания	1
11	Дефлектор	1	44	Шайба	1
12	Винт	4	45	Винт	2
13	Втулка коленвала	1	46	Вставка	1
14	Шайба	1	47	Прокладка	1
15	Маховик	1	48	Карбюратор	1
16	Винт	4	49	Втулка	2
17	Картер	1	50	Корпус фильтра	1
18	Подшипник	1	51	Дроссель	1
19	Сальник	1	52	Прокладка резиновая	1
20	Подшипник	1	53	Пружина	1
21	Коленвал	1	54	Шайба	1
22	Шайба	1	55	Шайба пружинная	1
23	Защита картера	1	56	Винт	2
24	Винт	4	57	Элемент фильтра	1
25	Винт	2	58	Крышка фильтра	1
26	Кожух задний	1	59	Вставка резиновая	3
27	Подшипник	1	60	Бензобак	1
28	Шатун	1	61	Фильтр бензина	1
29	Винт	1	62	Труба перехода	1
30	Кольцо стопорное	2	63	Уплотнение	1
31	Палец	1	64	Топливопровод	1
32	Поршень	1	65	Крышка топливного	1
33	Кольцо поршневое	1			