

KOS

Quadrat Relax

- IT** Manuale d'installazione
uso e manutenzione
- EN** Handbook for installation, use
and the maintenance
- DE** Anleitung für Installation,
Gebrauch und Wartung
- FR** Manuel d'installation,
d'emploi et d'entretien
- ES** Manual de instalación,
uso y mantenimiento
- PT** Manual de instalação,
uso e manutenção

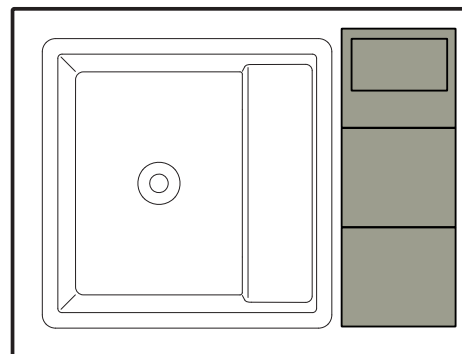

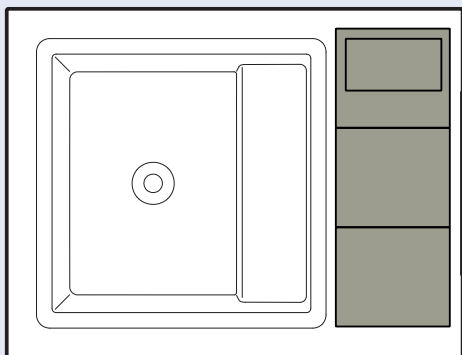

IT Istruzioni per l'installazione

EN Instructions for installation

DE Installationsanleitung

FR Instruction d'installation,

ES Instrucciones de instalación,

PT Instruções de instalação,



Premessa

Le istruzioni relative all'installazione devono essere eseguite solo da personale qualificato ed abilitato a certificare il lavoro svolto nel rispetto delle norme e leggi vigenti. La Kos declina ogni responsabilità per danni a persone, animali o cose derivate da un'installazione eseguita da personale non qualificato, in violazione a norme o leggi vigenti o non aderenti alle istruzioni del presente manuale.



Introduction

The procedures in this manual should be carried out only by specialist technicians who are qualified to certify that installation has been completed in compliance with all legal requirements and regulations in force. Kos will accept no liability for injury or damage to individuals, animals or objects arising from installations carried out by unqualified technicians, or which are in breach of any legal requirements or regulations in force, or which do not conform to the instructions in this manual.



Prämisse

Die Installation nach dieser Anleitung darf nur durch qualifiziertes Fachpersonal ausgeführt werden, das zur Bescheinigung der Arbeitsausführung nach den geltenden Normen und gesetzlichen Vorschriften befugt ist.

Die Firma Kos lehnt jede Haftung für Schäden an Personen, Tieren oder Sachen ab, die auf Installation durch unqualifiziertes Personal bzw. norm- oder vorschriftswidrigesowie von dieser Anleitung abweichende Installation zurückzuführen sind.



Avant-propos

Les instructions relatives à l'installation doivent être exécutées exclusivement par du personnel qualifié et habilité à certifier le travail effectué dans le respect des normes et lois en vigueur. La Kos décline toute responsabilité en cas de dommages aux personnes, animaux ou choses dérivant d'une installation effectuée par du personnel non qualifié, en violation des normes ou lois en vigueur ou non conformes aux instructions de ce manuel.



Premisa

La instalación a la que se refieren estas instrucciones, deberá ser llevada a cabo por personal cualificado y habilitado para certificar el trabajo realizado, cumpliendo con las normas y Leyes vigentes. Kos no será responsable de los daños a personas, animales o cosas que puedan producirse a causa de instalaciones realizadas por personal no cualificado, por el incumplimiento de normas o de Leyes vigentes o por la inobservancia de las instrucciones contenidas en el presente manual.



Premissa

As instruções relativas à instalação devem ser efectuadas somente por pessoal especializado e habilitado para certificar o trabalho executado no cumprimento das normas e leis em vigor. Kos se exime de qualquer responsabilidade por danos a pessoas, animais ou coisas decorrentes de uma instalação efectuada por pessoal não qualificado, pela falta de observação das normas e leis em vigor ou não de acordo com as instruções do presente manual.

AVVERTENZE DI SICUREZZA



Prima dell'installazione del prodotto leggere attentamente il presente libretto e conservarlo con cura per ogni ulteriore consultazione futura da parte dei vari operatori.

Se non si sono comprese alcune parti, contattare il Costruttore per spiegazioni aggiuntive.



L'installazione del prodotto dev'essere eseguita da personale qualificato ed abilitato a rilasciare opportuno documento di conformità secondo la legislazione vigente nel paese dove avviene l'installazione.



Interventi, manomissioni o modifiche non espressamente autorizzati che non rispettino quanto riportato nel presente manuale possono provocare danni, lesioni o incidenti mortali e fanno decadere la garanzia.



Durante l'installazione della minipiscina, non appoggiare neppure provvisoriamente oggetti all'interno della vasca: potrebbero finire all'interno dello scarico



Durante l'installazione della minipiscina, utilizzare sempre mezzi di protezione personale (es. guanti, scarpe antinfortunistiche, ecc..)



Durante il montaggio del prodotto, non è permesso il transito o la permanenza di persone non addette all'installazione nei pressi dell'area di lavoro.



Il materiale d'imballaggio, in quanto potenzialmente pericoloso, deve essere tenuto fuori dalla portata di bambini o animali e correttamente smaltito secondo le norme locali. Kos invita a proteggere l'ambiente smaltendo il materiale negli appositi contenitori per la raccolta differenziata.



La manutenzione deve essere eseguita dal servizio assistenza Kos o da personale specializzato autorizzato utilizzando per le sostituzioni solo ricambi autorizzati Kos. Nel caso in cui vengano utilizzati ricambi non autorizzati oltre a decadere la garanzia decade anche la responsabilità del costruttore per danni provocati dai suoi prodotti.



SAFETY WARNINGS



Before installing the unit, carefully read this booklet, which must be kept with care for future use by the various operators.

If any parts of this booklet are unclear, contact the Manufacturer for any additional clarifications that may be needed.



The installation of the equipment must be carried out by qualified personnel, authorised to issue appropriate conformity documentation in accordance with the current legislations of the country of installation.



Any interventions, tampering or modifications not expressly authorised, and not in compliance with the indications of this manual, may cause damage, injury or death, and will automatically void the manufacturer warranty.



When installing the mini-pool, do not place any objects, even temporarily, in the tub itself, as they may fall in the drain



When installing the mini-pool always use appropriate personal protective equipment (e.g. gloves, safety shoes, etc.)



During the assembly of the unit, no people not in charge of the installation operations must be allowed to transit or station in the direct proximity of the installation area.



Being potentially dangerous, packaging material must be kept out of reach of children or animals, and must be correctly disposed of in accordance with local legislations. Kos invites to protect the environment by disposing of the materials in the appropriate sorted waste disposal containers.



Maintenance must be carried out by the Kos technical support service, or by authorised specialist personnel, only using spare parts approved by Kos. In case of use of unapproved spare parts, the warranty will become void, and the manufacturer shall not be liable for any damage caused by its products.



SICHERHEITSHINWEISE



Lesen Sie vor der Installation des Gerätes aufmerksam das vorliegende Handbuch und bewahren Sie es für die zukünftige Konsultation durch die verschiedene Bediener auf.

Wenden Sie sich für weitergehende Erklärungen an den Hersteller, falls einige Teile nicht enthalten sind.



Die Installation des Gerätes muss von qualifiziertem Personal vorgenommen werden, das befugt ist, die Konformitätserklärung gemäß den Bestimmungen des Landes der Installation zu erstellen.



Eingriffe oder Abänderungen, die nicht ausdrücklich genehmigt worden sind oder die nicht den Angaben des vorliegenden Handbuchs entsprechen, können zu Schäden, Verletzungen und zum Tod führen und führen zum Verfall des Gewährleistungsanspruches.



Während der Installation des Mini-Pools auch nicht vorübergehend Gegenstände ins Innere des Beckens legen: Sie können in den Abfluss geraten.



Während der Installation des Mini-Pools immer persönliche Schutzausstattung verwenden (z. B. Handschuhe, Sicherheitsschuhe usw.).



Während der Montage des Gerätes müssen Unbefugte aus dem Arbeitsbereich ferngehalten werden.



Das Verpackungsmaterial ist potenziell gefährlich und es muss daher von Kinder und Tieren ferngehalten und ordnungsgemäß entsorgt werden. Kos bittet um den Schutz der Umwelt durch die Entsorgung des Materials in Behältern für die getrennte Abfallentsorgung.



Die Wartung muss vom Kundendienstpersonal von Kos oder von autorisiertem Fachpersonal vorgenommen werden und es dürfen ausschließlich von Kos genehmigte Ersatzteile verwendet werden. Falls nicht genehmigte Ersatzteile verwendet werden, verfällt der Gewährleistungsanspruch und außerdem haftet der Hersteller nicht für durch seine Produkte verursachte Schäden.



CONSIGNES DE SÉCURITÉ



Avant l'installation du produit, veuillez lire attentivement ce manuel et conservez-le avec soin pour toute consultation future de la part des différents opérateurs.

Si certaines parties n'ont pas été comprises, veuillez contacter le fabricant pour de plus amples explications.



L'installation de ce produit doit être effectuée par un personnel qualifié et autorisé à délivrer l'attestation de conformité selon la législation en vigueur dans le pays d'installation.



Réparations, manipulations ou modifications non expressément autorisées et qui ne respecteraient pas les consignes de ce manuel peuvent provoquer des dommages, lésions ou accidents mortels et annulent la garantie.



Lors de l'installation de la mini-piscine, veuillez ne pas poser, même momentanément, des objets à l'intérieur de la baignoire : ils pourraient finir dans les canalisations.



Lors de l'installation de la mini-piscine, veuillez toujours porter des équipements de protection individuels (gants, chaussures de protection, etc.).



Lors du montage de la structure, le passage ou la présence de personnes non chargées de l'installation autour de la zone de travail est interdit. Le matériel d'emballage, potentiellement dangereux, doit être tenu hors de la portée des enfants et des animaux, et mis en décharge conformément aux normes locales. Kos vous invite à protéger l'environnement en jetant le matériel dans les bacs de tri sélectif prévus à cet effet.



L'entretien doit être effectué par le service d'assistance de Kos ou par un personnel spécialisé autorisé, en utilisant pour tout remplacement des pièces de rechanges autorisées par Kos. Dans le cas d'utilisation de pièces de rechange non autorisées, la garantie tout comme la responsabilité du fabricant pour des dommages provoqués par ses produits ne sont plus valables.





ADVERTENCIAS DE SEGURIDAD



Antes de la instalación del aparato lea atentamente el presente manual y consérvelo con cuidado para futuras consultas por parte de los operadores.

Si no se han incluido algunas partes, póngase en contacto con el Fabricante para explicaciones adicionales.



La instalación del aparato debe realizarse por personal cualificado y habilitado para expedir el adecuado documento de conformidad según la legislación vigente en el país donde se realice la instalación.



Intervenciones, manipulaciones o modificaciones expresamente autorizadas que no respeten la información del presente manual pueden causar daños, lesiones o accidentes mortales y anulan la garantía.



Durante la instalación de la mini-piscina, no apoye ni siquiera de forma provisional objetos dentro de la bañera: podrían meterse dentro del desagüe



Durante la instalación de la mini-piscina, utilice siempre equipos de protección personal (p. ej., guantes, calzado de seguridad, etc..)



Durante el montaje del aparato, no está permitido el tránsito o la permanencia de personas no autorizadas para la instalación en los alrededores de la zona de trabajo.



El material de embalaje, se mantendrá fuera del alcance de los niños o animales, al ser considerado material potencialmente peligroso y correctamente eliminado de conformidad con las normas locales. Kos invita a proteger el medio ambiente eliminando el material en los correspondientes contenedores para la recogida selectiva.



El mantenimiento se realizará por el servicio de asistencia Kos o por el personal especializado autorizado utilizando para las sustituciones sólo recambios autorizados Kos. En caso de que se utilicen recambios no autorizados además de anular la garantía también se anulará la responsabilidad del fabricante por daños causados por sus productos



AVISOS DE SEGURANÇA



Antes da instalação do equipamento, ler com atenção o presente manual e conservá-lo com cuidado para referência futura por parte dos vários operadores.

Se não são referidas algumas partes, entrar em contacto com o Fabricante para explicações adicionais.



A instalação do equipamento deve ser executada por pessoal qualificado e habilitado a emitir um documento de conformidade adequado de acordo com a legislação em vigor no país onde se realiza a instalação.



As intervenções, adulterações ou alterações não expressamente autorizadas que não respeitem o indicado no presente manual podem provocar danos, lesões ou acidentes mortais e anulam a garantia.



Durante a instalação da minipiscina, não apoiar, mesmo que provisoriamente, objetos dentro da banheira: poderão terminar no interior da descarga



Durante a instalação da minipiscina, utilizar sempre meios de proteção pessoal (por exp., luvas, calçado prevenção de acidentes, etc..)



• Durante a montagem do equipamento, não é permitida a passagem, nem a permanência de pessoas não encarregadas da instalação perto da área de trabalho.



O material de embalagem, potencialmente perigoso, deve ser mantido fora do alcance de crianças ou animais e corretamente reciclado, de acordo com a legislação local. Kos convida-o a proteger o ambiente eliminando o material nos recipientes apropriados para a recolha diferenciada.



A manutenção deve ser realizada pelo serviço de assistência Kos ou por pessoal especializado autorizado usando para as substituições apenas peças sobressalentes autorizadas Kos. Caso sejam utilizadas peças sobressalentes não autorizadas além da anulação da garantia caduca também a responsabilidade do fabricante por danos causados pelos seus produtos.

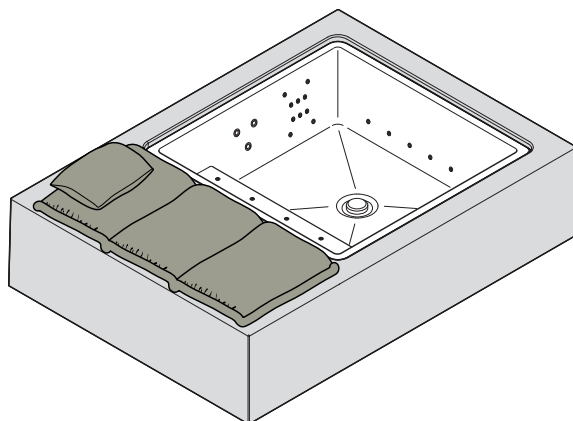

IT	EN	DE	FR	ES	PT	
Funzioni	Functions	Funktionen	Fonctions	Funciones	Funções	
Postazioni idromassaggio	Hydromassage Positions	Hydromassageplätze	Postes hydromassage	Puestos de hidromasaje	Posições hidromassagem	3-4
Idrocolore® (fari a led)	Idrocolore® (Led Spotlights)	Idrocolore® (Ledstrahler)	Idrocolore® (spots à led)	Idrocolore® (focos led)	Idrocolore® (focos de led)	1
Dati operativi	Specifications	Technische Daten	Données de fonctionnement	Datos de operación	Dados operacionais	
Area ingombro vasca	Tub Footprint Dimensions	Platzbedarf der Wanne	Surface d'encombrement bassin	Área ocupada por el vaso	Área total da banheira	2920 x 2110 mm (114,9" x 83,1")
Dimensioni interno vasca	Tub Internal Dimensions	Innenabmessungen der Wanne	Dimension intérieure bassin	Dimensiones internas del vaso	Dimensões internas da banheira	1560 x 1560 mm (61,4" x 61,4")
Area impegnata	Occupied area	Beanspruchter Bereich	Surface utile	Área ocupada	Área ocupada	6,1 m² (65,6599 ft²)
Peso netto	net weight	Nettogewicht	Poids net	Peso neto	Peso líquido	(*) 440 kg (970 lb)
Numero massimo di persone	Maximum occupancy	Höchstzahl der Personen	Nb. maximum de personnes	Nº máximo de personas	Nº máximo de pessoas	4 (4x70 kg - 154,3 lb)
Peso operativo	Working weight	Betriebsgewicht	Poids en fonction	Peso operativo	Peso operativo	(**) 1670 kg (3681 lb)
Caratteristiche elettriche	Electrical characteristics	Elektrische Daten	Caractéristiques électriques	Características eléctricas	Características elétricas	
Tensione	Voltage	Spannung	Tension	Tensión	Tensão	230 - 400 V
Frequenza	Frequency	Frequenz	Fréquence	Frecuencia	Frequência	50 Hz
Potenza pompa filtrazione	Filter Pump Power	Filterpumpen-leistung	Puissance pompe filtration	Potencia bomba de filtración	Potência da bomba de filtragem	115 W
Potenza pompa idromassaggio	Hydromassage Pump Power	Hydromassage-pumpenleistung	Puissance pompe hydromassage	Potencia bomba de hidromasaje	Potência da bomba de hidromassagem	2 x 1,25 kW
Potenza Blower	Blower power	Blower-leistung	Puissance blower	Potencia blower	Potência blower	1,05 kW
Riscaldatore elettrico	Electric heater	Elektrisches Heizelement	Réchauffeur électrique	Calentador eléctrico	Aquecedor elétrico	3 kW
Scambiatore acqua/acqua	Exchanger water / water	Exchanger Wasser / Wasser	Échangeur eau / eau	Cambiador agua / agua	Trocador água / água	7 kW 70°C
Caratteristiche idrauliche	Hydraulic characteristics	Wasseranlage	Caractéristiques hydrauliques	Características hidráulicas	Características hidráulicas	
Capacità vasca di compenso	Compensation tank Volume	Fassungsvermögen Auffangwanne	Capacité bassin de compensation	Capacidad depósito de compensación	Capacidade do depósito de compensação	300 l (79,25 gal)
Capacità allo sfioro	Volume at Overflow	Fassungsvermögen Überlauf	Capacité avant déversement	Capacidad a rebose	Capacidade cheia	1.062 l (280,5 gal)
Dati di spedizione	Shipping data	Lieferdaten	Données de transport	Datos de expedición	Dados de envio	
Dimensioni imballo	Package dimensions	Verpackungsmaße	Dimension de l'emballage	Dimensiones de embalaje	Dimensões da embalagem	3020 x 2200 x h.900mm (118,9" x 86,6" x 35,4")
Volume d'imballo	Package volume	Verpackungsvolumen	Volume de l'emballage	Volumen de embalaje	Volume de embalagem	5,0 m³ (176,5 ft³)
Peso di spedizione	Shipping weight	Versandgewicht	Poids du colis	Peso de expedición	Peso de envio	(*) 540 kg (1190 lb)
(*) Dati che possono subire variazioni. (**) Riempita d'acqua e con 4 persone di 70 kg all'interno.	(*) These data are subject to change. (**) Filled with water and occupied by 4 people weighing 70 kg each.	(*) Daten können variieren. (**) Mit Wasserfüllung und 4 Personen mit jeweils 70 kg.	(*) Les données peuvent varier. (**) Remplie d'eau et avec 4 personnes de 70 kg à l'intérieur.	(*) Los datos pueden variar. (**) Llena de agua y con 4 personas de 70 kg dentro.	(*) Os dados podem variar. (**) Cheia de água e com 4 pessoas de 70 kg dentro da banheira.	

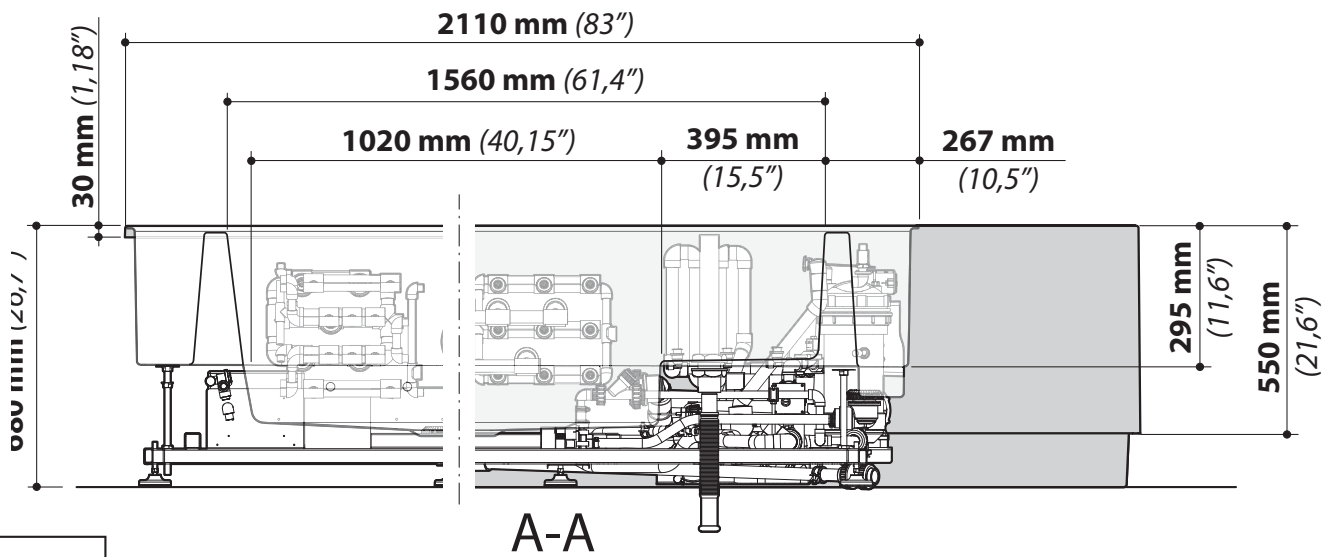

IT - TOLLERANZA
 EN - TOLERANCE
 DE - TOLERANZ
 FR - TOLÉRANCE
 ES - TOLERANCIA
 PT - TOLERÂNCIA

±0,5%

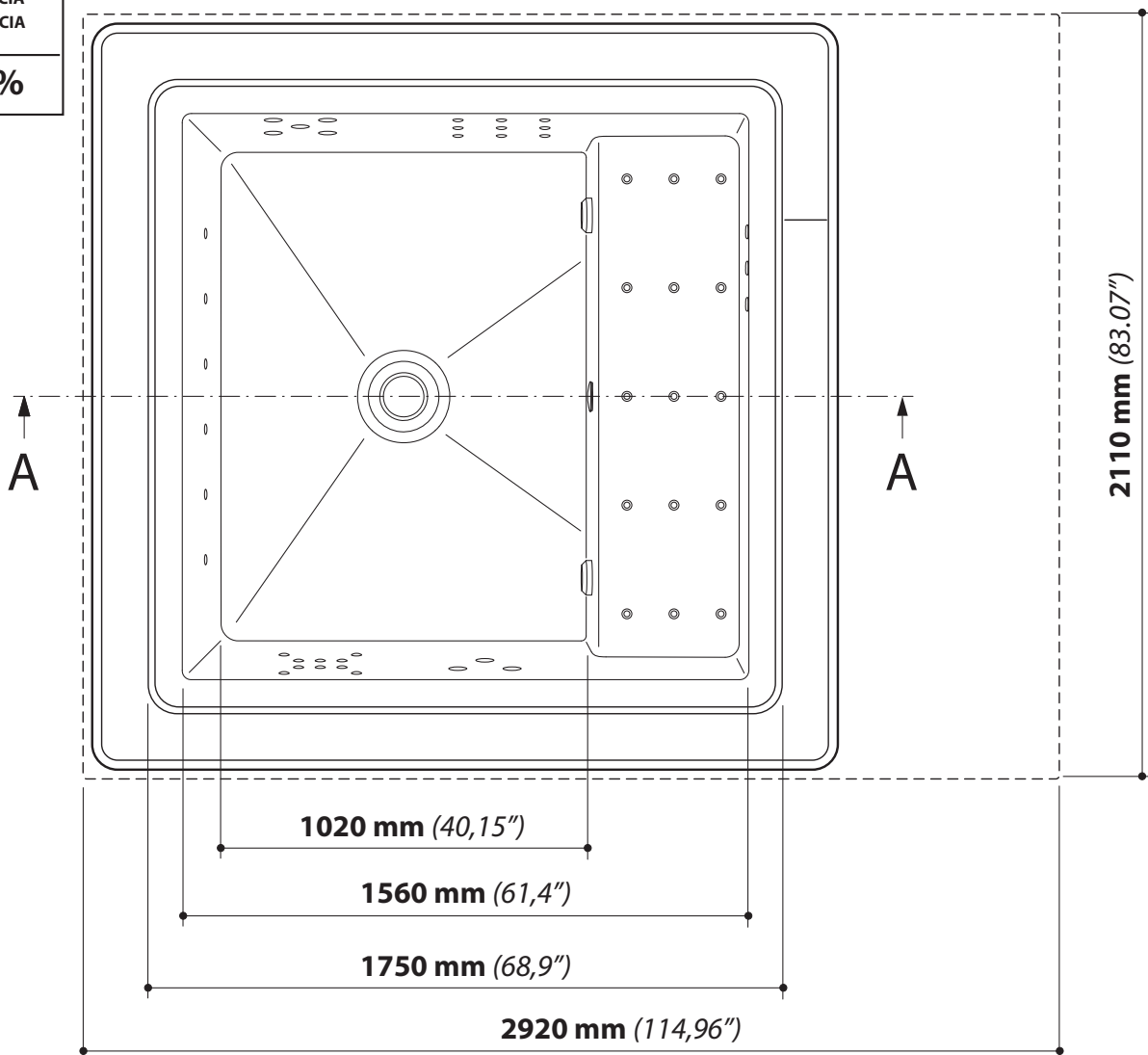

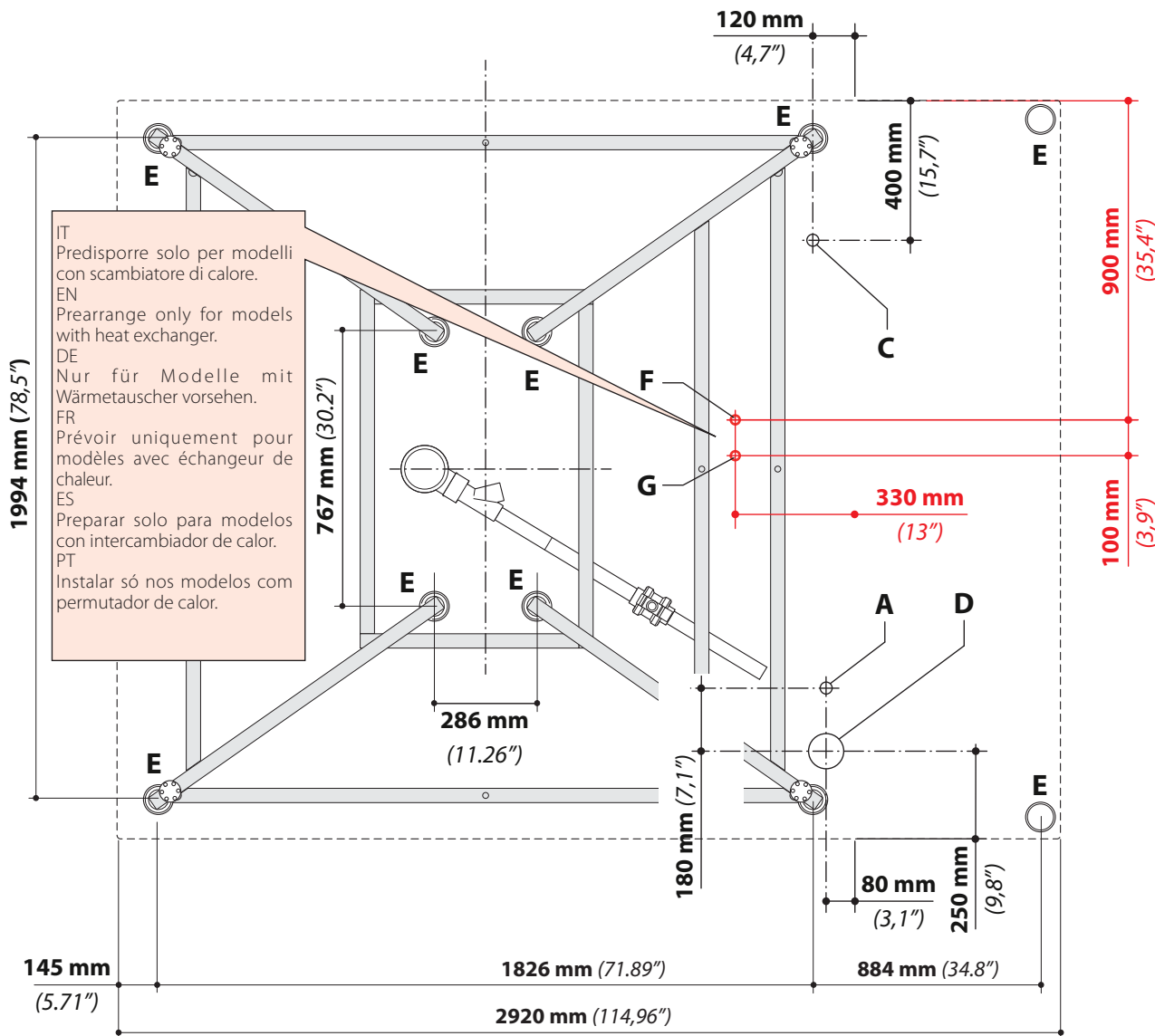

 A = Entrata acqua fredda (1/2").
 C = Alimentazione elettrica 230-400V AC-5,5 kW:
 240V: 2 metri di cavo 3x6 mm².
 400V: 2 metri di cavo 5x2,5 mm².
 D = Pozzetto di scarico a filo pavimento Ø 200 mm (7,87").
 E = Piedini di supporto.

Solo per modelli con scambiatore di calore:
 F = Mandata acqua riscaldamento.
 G = Ritorno acqua riscaldamento.

 A = Kaltwasserzulauf (1/2").
 C = Stromversorgung 230-400V AC-5,5 kW:
 240V: Kabel 3x6 mm², 2 m.
 400V: Kabel 5x2,5 mm², 2 m.
 D = Ablass auf fussbodenniveau Ø 200 mm (7,87").
 E = Stellfüße.

Nur für Modelle mit Wärmetauscher:
 F = Fluss von Heizungswasser.
 G = Rückkehr von Heizungswasser

 A = Entrada de agua fría (1/2").
 C = Alimentación eléctrica 230-400V AC-5,5 kW:
 240V: 2 metros de cable, 3x6 mm²
 400V: 2 metros/yard de cable, 5x2,5 mm²
 D = Desagüe a ras pavimento Ø 200 mm (7,87").
 E = Patas de soporte.

Solo para modelos con intercambiador de calor:
 F = Impulsión de agua calentada.
 G = Retorno de agua calentada.

 A = Cold water inlet (1/2").
 C = Power supply 230-400V AC-5,5 kW:
 240V: 2 metres/yard of cable, section 3x6 mm²
 400V: 2 metres/yard of cable, section 5x2,5 mm²
 D = Drain at floor level Ø 200 mm (7,87").
 E = Support feet.

Only for models with heat exchanger:
 F = Heating water delivery.
 G = Heating water return.

 A = Entrée eau froide (1/2").
 C = Alimentation électrique 2230-400V AC-5,5 kW:
 240V: 2 mètres/yard de câble, 3x6 mm²
 400V: 2 mètres/yard de câble, 5x2,5 mm²
 D = Trou d'évacuation au ras du sol Ø 200 mm (7,87").
 E = Pieds de support.

Uniquement pour modèles avec échangeur de chaleur:
 F = Refoulement eau réchauffer.
 G = Retour eau réchauffer

 A = Entrada água fria (1/2").
 C = Alimentação eléctrica 230-400V AC-5,5 kW:
 240V: 2 metros de cabo 3x6 mm²
 400V: 2 metros de cabo 5x2,5 mm²
 D = Descarga no pavimento Ø 200 mm (7,87").
 E = Pés de suporte.

Só para modelos com permutador de calor:
 F = Ida água aquecida.
 G = Volta água aquecida.

IT - Gruppo sistema minipool
 EN - Minipool system unit
 DE - Baugruppe Minipool-System

FR - Groupe système minipool
 ES - Grupo sistema minipool
 PT - Grupo sistema minipool

Quadrat Relax

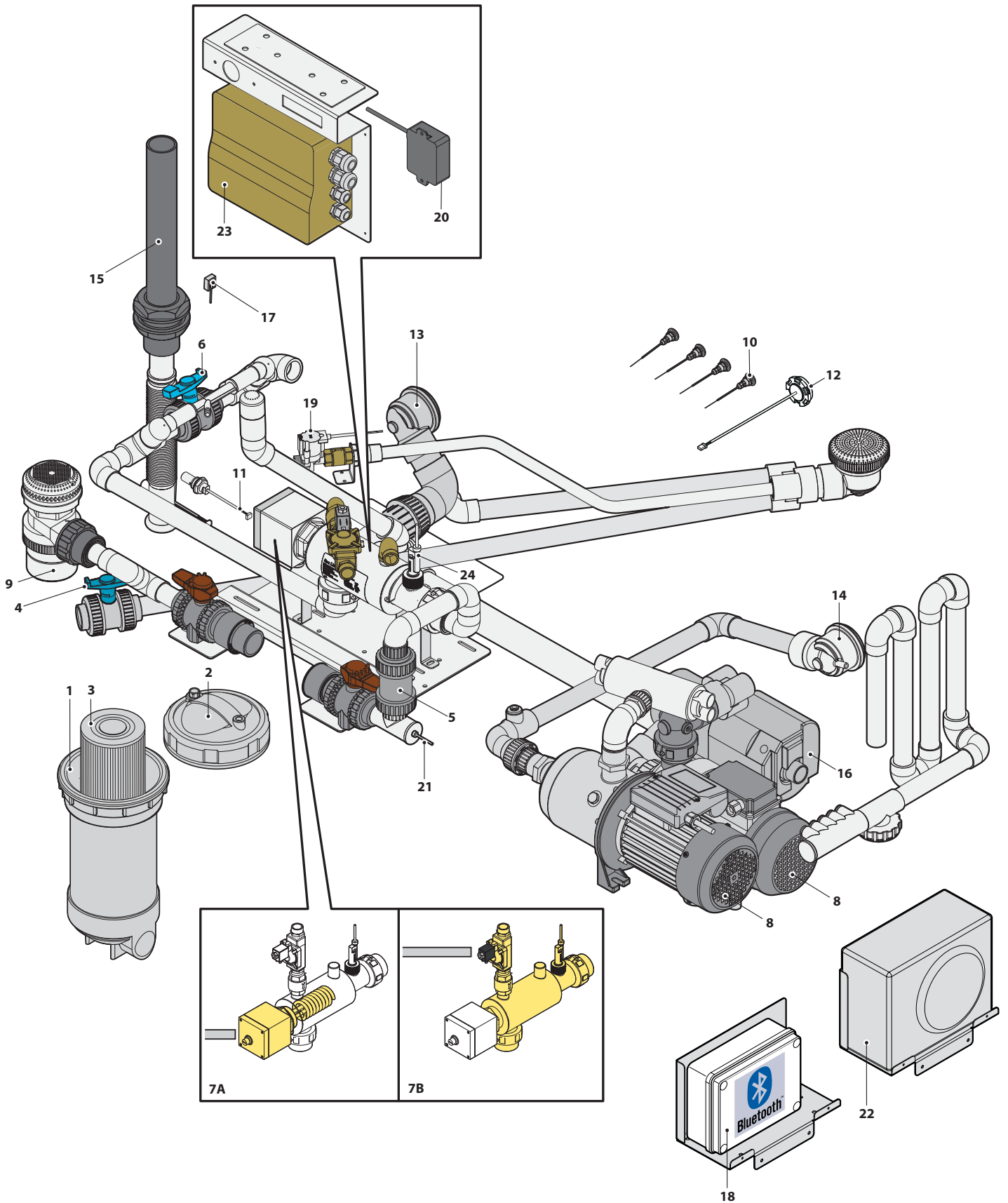



- 1 Contenitore filtro
- 2 Coperchio filtro
- 3 Filtro a cartuccia
- 4 Valvola di scarico
- 5 Valvola di non ritorno
- 6 Valvola reg. ozono
- 7A Riscaldatore elettrico
- 7B Scambiatore di calore acqua/acqua
- 8 Pompa idromassaggio
- 9 Pompa filtrazione
- 10 Tasti subacquei
- 11 Sensore di livello minimo
- 12 Faro RGB
- 13 Aspirazione pompa 1
- 14 Aspirazione pompa 2
- 15 Troppo pieno
- 16 Blower
- 17 Sensore di livello vasca
- 18 Sistema audio Bluetooth
- 19 Elettrovalvola di carico
- 20 Generatore di ozono
- 21 Sonda temperatura
- 22 Subwoofer
- 23 Centralina controllo VS2-SPA
- 24 Flussostato



- 1 Cartridge filter holder
- 2 Filter cover
- 3 Cartridge filter
- 4 Drain valve
- 5 No-return valve
- 6 Valve for regulating ozone
- 7A Electric heater
- 7B Heat Exchanger (water/water)
- 8 Hydromassage pump
- 9 Filtration pump
- 10 Underwater keys
- 11 Sensor of minimum level
- 12 Light RGB
- 13 Aspiration pump 1
- 14 Aspiration pump 2
- 15 Overfull
- 16 Blower
- 17 Tub level sensor
- 18 Bluetooth Audio System
- 19 Loading solenoid valve
- 20 Ozone generator
- 21 Temperature probe
- 22 Subwoofer
- 23 VS2-SPA control unit
- 24 Flow gauge



- 1 Behälter Einsatzfilter
- 2 Filterdeckel
- 3 Filter
- 4 Ablassventil
- 5 Rückschlagventil
- 6 Ozonregelventil
- 7A Heizgerät
- 7B Wasser-Wärmetauscher
- 8 Elektropumpe
- 9 Filterpumpe
- 10 Unterwasser-Tasten
- 11 Mindestpegelsensor
- 12 RGB-Leuchte
- 13 Ansaugung Pumpe 1
- 14 Ansaugung Pumpe 2
- 15 Überlauf
- 16 Blower
- 17 Wannengepegel-Sensor
- 18 Audio-Bluetooth-System
- 19 Einlass-Magnetventil
- 20 Ozongenerator
- 21 Temperaturfühler
- 22 Subwoofer
- 23 Steuergerät VS2-SPA
- 24 Durchflussregler



- 1 Conteneur filtre
- 2 Couvercle filtre
- 3 Filtre
- 4 Vanne d'évacuation
- 5 Vanne de non retour
- 6 Vanne de rég. de l'ozone
- 7A Réchauffeur
- 7B Échangeur de chaleur eau/eau
- 8 Électropompe
- 9 Pompe de filtration
- 10 Touches subaquatiques
- 11 Capteur de niveau minimal
- 12 Spot RGB
- 13 Aspiration pompe 1
- 14 Aspiration pompe 2
- 15 Trop plein
- 16 Blower
- 17 Capteur de niveau de la vasque
- 18 Système audio bluetooth
- 19 Électrovanne de remplissage
- 20 Générateur d'ozone
- 21 Sonde température
- 22 Subwoofer
- 23 Centrale contrôle VS2-SPA
- 24 Fluxostat



- 1 Recipiente filtro
- 2 Tapa de filtro
- 3 Filtro
- 4 Válvula de desagüe
- 5 Válvula antirretorno
- 6 Válvula reg. ozono
- 7A Calentador
- 7B Intercambiador de calor agua-agua
- 8 Electrobomba
- 9 Bomba de filtración
- 10 Teclas sumergidas
- 11 Sensor de nivel mínimo
- 12 Foco RGB
- 13 Aspiración bomba 1
- 14 Aspiración bomba 2
- 15 Rebosadero
- 16 Blower
- 17 Sensor de nivel bañera
- 18 Sistema de sonido bluetooth
- 19 Electroválvula de carga
- 20 Generador de ozono
- 21 Sonda temperatura
- 22 Subwoofer
- 23 Centralita de control VS2-SPA
- 24 Flujóstato



- 1 Contentor filtro
- 2 Tampa filtro
- 3 Filtro
- 4 Válvula de esvaziamento
- 5 Válvula de não retorno
- 6 Válvula de ajuste ozono
- 7A Aquecedor
- 7B Permutador de calor água/água
- 8 Eletrobomba
- 9 Bomba de filtração
- 10 Botões subaquáticos
- 11 Sensor de nível mínimo
- 12 Projector RGB
- 13 Aspiração bomba 1
- 14 Aspiração bomba 2
- 15 Tubo ladrão
- 16 Blower
- 17 Sensor de nível banheira
- 18 Sistema áudio bluetooth
- 19 Eletroválvula de enchimento
- 20 Gerador de ozono
- 21 Sonda de temperatura
- 22 Subwoofer
- 23 Centralina controlo VS2-SPA
- 24 Fluxostat

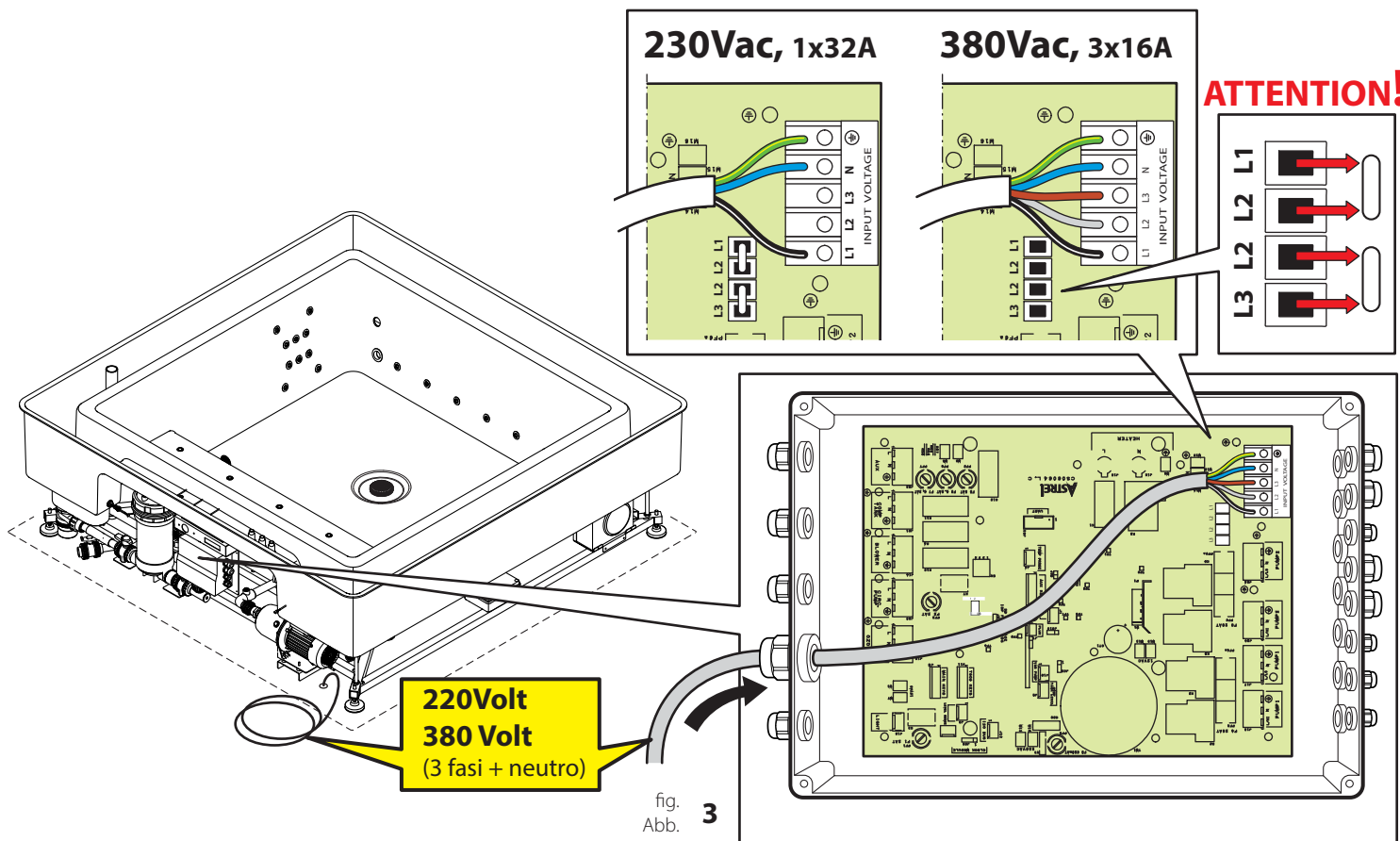

 L'allacciamento va eseguito da un elettricista qualificato e abilitato.

L'impianto elettrico e quello di terra dell'immobile devono essere efficienti e conformi alle disposizioni di legge ed alle specifiche norme nazionali. Prima di procedere al collegamento della vasca idromassaggio l'installatore **deve verificare che l'impianto elettrico dell'immobile** sia conforme alle normative vigenti nel Paese di installazione e sia adeguato all'assorbimento di corrente della minipiscina.

L'apparecchiatura è un apparecchio elettrico di classe I e dev'essere collegata all'impianto elettrico dell'immobile (dotato di interruttore differenziale non superiore a 30 mA) in **maniera fissa e permanente** attraverso un **interruttore onnipolare** con una distanza di apertura dei contatti che consenta la disconnessione completa nelle condizioni di categoria III. L'interruttore va posizionato **al di fuori delle zone 0-1-2**, lontano da possibili erogazioni o spruzzi d'acqua, fissato in modo che non possa cadere nella minipiscina ed inaccessibile alle persone che stanno utilizzando l'apparecchiatura. L'interruttore in questione è obbligatorio in quanto è l'interruttore generale della vasca idromassaggio e deve venire azionato in posizione "I" quando si intende utilizzare la vasca idromassaggio e portato in posizione "0" ad utilizzo terminato. La mancata installazione dell'interruttore può vanificare la sicurezza della vasca idromassaggio di cui fa parte integrante e fa quindi decadere oltre che la garanzia anche la responsabilità del produttore per eventuali danni provocati dal prodotto.

La vasca è dotata di una morsetteria contrassegnata con i simboli: **"N", "L" e terra** alla quale va collegato il cavo di alimentazione che deve essere del tipo: H05VV-F tripolare con sezione 6 mm (3x6 per versione 230V oppure 5x4 per versione 380V). Dopo aver fatto passare il cavo attraverso l'apposito pressacavo, il conduttore blu va collegato al morsetto "N", quello marrone al morsetto "L" e quello giallo-verde al morsetto terra (fig. A). Serrare il pressacavo e collocare in posizione il coperchio della centralina per garantire il grado di protezione prescritto.

L'installatore deve accertarsi che l'immobile ed il bagno in particolare siano dotati di un impianto di messa ad equipotenziale delle masse metalliche. A questo scopo la vasca idromassaggio è dotata di un morsetto contrassegnato con l'apposito simbolo (fig. B) predisposto per accogliere un conduttore dell'impianto di equipotenziale di sezione compresa tra 2,5 e 6 mm. Le parti contenenti componenti sotto tensione, eccettuate quelle alimentate a bassa tensione di sicurezza non superiore a 12 V, devono essere inaccessibili alle persone nella vasca.

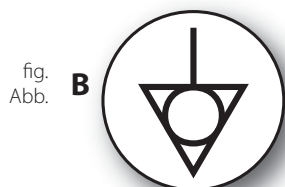
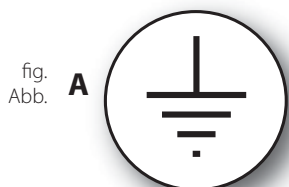
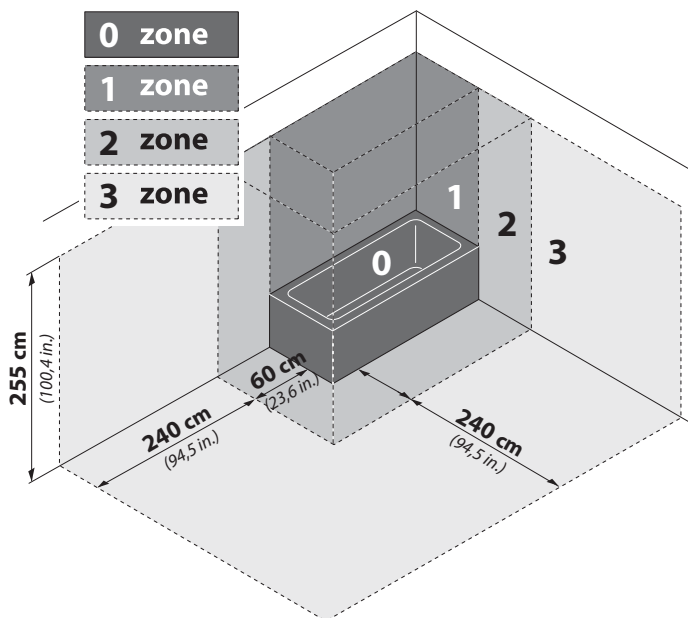



Connections must be performed by a qualified and authorised electrician.

The electric and earthing system of the building must be in compliance with the local legal requirements and the relevant national regulations. Before connecting the spa tub, **the installer must check that the electric system of the building** complies with the current regulations of the country of installation, and that it is appropriate for the current absorption of the mini pool. The unit is a class I electric appliance and must be permanently connected to the electric system of the building (with 30 mA max earth leakage circuit breaker) through an **omnipolar switch** with a contact opening distance ensuring complete disconnection in category III conditions. The switch must be positioned **outside areas 0-1-2**, away from possible water deliveries or sprays, secured in place so that it cannot fall in the mini-pool, and accessible to those using the unit. The switch is mandatory as it is the general spa tub switch. It must be switched to the "I" position when using the spa tub, and back to the "0" position when the unit is no longer being used. The switch is an integral part of the spa tub, and failure to install it may make the spa tub itself unsafe, will void the warranty of the manufacturer, and also relieve the same from all responsibility for any damage caused by the product. The tub has a terminal box with the following symbols: **"N", "L" and earth**, to which a power cable of the following type must be connected: H05VV-F three-pole with section of 6 mm (3x6 for 230V version, or 5x4 for 380V version). After passing the cable through the appropriate cable gland, the blue conductor must be connected to "N", the brown conductor to "L", and the yellow-green conductor to the earth terminal. Tighten the cable gland and replace the cover of the control unit to ensure the stated protection degree. The installer must make sure that the building, and in particular the bathroom, are fitted with a metal mass equipotential mass system. For this purpose, the spa has a terminal marked with the appropriate symbol (fig. B), capable of accepting an equipotential system conductor with section between 2.5 and 6 mm. With the exception of any parts powered by safety low voltage not exceeding 12 V, any parts containing powered components must not be accessible to people inside the tub.



Der Anschluss muss von einem qualifizierten Elektriker vorgenommen werden.

Die elektrische Anlage und die Erdungsanlage des Gebäudes müssen den geltenden gesetzlichen Bestimmungen und den spezifischen nationalen Normen entsprechen. Vor dem Anschließen des Hydromassage-Pools **muss der Installateur sicherstellen, dass die elektrische Anlage des Gebäudes** den geltenden Normen des Landes der Installation entspricht und der Stromaufnahme des Mini-Pools angemessen ist. Das Gerät ist ein elektrisches Gerät der Klasse I und es muss an die elektrische Anlage des Gebäudes (ausgestattet mit Differentialschalter nicht über 30 mA) über einen **allpoligen Schalter** mit einer Kontaktoffnung, die eine vollständige Trennung unter den Bedingungen der Kategorie III gestattet, **dauerhaft angeschlossen werden**. Der Schalter muss **außerhalb der Bereiche 0-1-2** positioniert werden, möglichst weit von Wasserspritzern entfernt, und er muss so befestigt werden, dass er nicht in den Mini-Pool fallen und nicht von Personen erreicht werden kann, die das Gerät benutzen. Der betreffende Schalter ist obligatorisch, da er der Hauptschalter des Hydromassage-Pools ist; er muss in Position „I“ geschaltet werden, wenn der Hydromassage-Pool benutzt werden soll, und am Ende der Benutzung in Position „0“. Falls der Schalter nicht installiert wird, wird die Sicherheit des Hydromassage-Pools beeinträchtigt, dessen integraler Bestandteil er darstellt; außer dem Gewährleistungsanspruch verfällt auch die Haftung des Herstellers für eventuelle durch das Produkt verursachte Schäden. Der Pool weist eine mit den folgenden Symbolen gekennzeichnete Klemmleiste auf: **„N“, „L“ und Erde**, an die ein Netzkabel vom folgenden Typ angeklemt werden muss: H05VV-F dreipolig mit Querschnitt 6 mm (3x6 für Version 230 V oder 5x4 für Version 380 V). Nach dem Durchführen des Kabels durch den entsprechenden Kabeldurchlass werden der blaue Leiter an die Klemme „N“, der braune an die

Klemme „L“ und der gelb-grüne an die Erdungsklemme angeschlossen. Den Kabeldurchlass festziehen und die Abdeckung des Steuergeräts anbringen, um den vorgeschriebenen Schutzgrad zu gewährleisten. Der Installateur muss sicherstellen, dass das Gebäude und insbesondere das Badezimmer eine Erdungs- und Äquipotentialisierungsanlage der metallischen Massen aufweist. Dazu weist der Hydromassage-Pool eine Klemme auf, die mit dem entsprechenden Symbol gekennzeichnet ist (Abb. B); an diese Klemme muss ein Leiter der Äquipotentialisierungsanlage mit einem Querschnitt zwischen 2,5 und 6 mm angeschlossen werden. Die spannungsführenden Bauteile - mit Ausnahme derjenigen, die mit niedriger Sicherheitsspannung unter 12V gespeist werden - müssen für die Benutzer des Pools unzugänglich sein.



Les branchements électriques doivent être effectués par un électricien qualifié et habilité.

L'installation électrique et la mise à la terre de l'édifice doivent être en bon état et conformes aux dispositions établies par la législation et aux normes spécifiques nationales. Avant de procéder au branchement de la baignoire d'hydromassage, l'installateur **doit s'assurer que l'installation électrique de l'édifice** est conforme aux normes en vigueur dans le pays d'installation et adapté à l'absorption électrique de la mini-piscine. L'appareil est un équipement électrique de classe I et doit être branché sur le réseau électrique de l'édifice (doté d'un disjoncteur non supérieur à 30 mA) de **manière fixe et permanente** avec un **interrupteur omnipolaire** dont la distance d'ouverture des contacts permet la déconnexion complète dans les conditions décrites par la catégorie de surtension III. L'interrupteur doit être placé **en dehors des zones 0-1-2**, loin de tout robinet ou éventuel jet d'eau, fixé de telle sorte qu'il ne puisse pas tomber dans la mini-piscine tout en restant inaccessible aux personnes présentes dans la mini-piscine. L'interrupteur en question est obligatoire car il s'agit de l'interrupteur général de la baignoire d'hydromassage et doit être mis en position « I » lors de l'utilisation et remis en position « O » une fois l'utilisation terminée. La non-installation de l'interrupteur peut remettre en cause la sécurité de la baignoire d'hydromassage dont il est un élément indispensable et annule donc la garantie ainsi que la responsabilité du fabricant en cas de dommages provoqués par le produit. La baignoire est équipée d'un terminal reportant les symboles suivants : **« N », « L » et terre** auquel sera branché le câble d'alimentation qui doit être de type : H05VV-F tripolaire avec section 6 mm (3x6 pour version 230 V ou 5x4 pour version 380 V). Une fois le câble passé dans le serre-câble, le fil bleu doit être branché sur la borne « N », le fil marron sur la borne « L » et le fil jaune-vert sur la terre. Visser le serre-câble et replacer le couvercle du boîtier afin de garantir le degré de protection requis. Le technicien doit s'assurer que l'édifice et la salle de bains en particulier sont dotés d'une liaison équipotentielle des masses métalliques. À cet effet, la baignoire d'hydromassage est dotée d'une borne reportant le symbole (fig. B) servant à accueillir un conducteur du dispositif équipotentiel de section comprise entre 2,5 et 6 mm. Les parties contenant les composants sous tension, mises à part celles alimentées à basse tension de sécurité non supérieure à 12 V, doivent être inaccessibles aux personnes présentes dans la mini-piscine.



La conexión debe realizarse por un electricista cualificado y autorizado.

La instalación eléctrica y la conexión a tierra del inmueble tienen que ser eficientes y de conformidad con las disposiciones de ley y con las normas específicas nacionales. Antes de realizar la conexión de la bañera hidromasaje el instalador **tiene que comprobar que la instalación eléctrica del inmueble** sea conforme a las normas vigentes del País de instalación y tenga el adecuado absorción de corriente de la mini-piscina. El aparato es un equipo eléctrico de clase I y deberá ser conectado a la instalación eléctrica del inmueble (dotado con interruptor diferencial no superior a 30 mA) de **manera fija y permanente** a través de un **interruptor omnipolar** con una distancia de apertura de los contactos que permita la desconexión completa

en las condiciones de categoría III. El interruptor se colocará **fuera de las zonas 0-1-2**, lejos de posibles erogaciones o salpicaduras de agua, fijado de manera que no pueda caerse dentro de la mini-piscina e inaccesible a las personas que estén utilizando el aparato. El interruptor en cuestión es obligatorio ya que es el interruptor general de la bañera hidromasaje, colocar en la posición "I" para utilizar la bañera hidromasaje y en la posición "0" una vez finalizada su utilización. Si no se instala el interruptor se comprometerá la seguridad de la bañera hidromasaje de la que forma parte integrante y por lo tanto, anulará, además de la garantía también la responsabilidad del productor por eventuales daños causados por el producto. La bañera está dotada de un terminal de conexión marcado con los símbolos: **"N", "L" y tierra** al que se conectará el cable de alimentación que será del tipo: H05VV-F tripolar con sección 6 mm (3x6 para versión 230V o 5x4 para versión 380V). Después de hacer pasar el cable a través del correspondiente prensacable, el conductor azul se conecta al borne eléctrico "N", el marrón al borne "L" y el amarillo-verde al borne tierra. Apretar el prensacable y colocar en su sitio la tapa de la centralita para garantizar el grado de protección determinado. El instalador se asegurará de que el inmueble y sobre todo el baño estén dotados con una instalación de puesta a tierra y conexión equipotencial de las masas metálicas. Con este fin, la bañera hidromasaje está dotada de un borne marcado con el correspondiente símbolo (fig. B) preparado para recibir un conductor de la instalación de equipotencial de sección comprendida entre 2,5 y 6 mm. Las partes que contienen componentes bajo tensión, excepto las alimentadas con baja tensión de seguridad no superior a 12 V, serán inaccesibles para las personas que se encuentren dentro de la bañera.



A ligação deve ser executada por um electricista qualificado e habilitado.

A instalação elétrica e aquela de terra do imóvel devem ser eficientes e conformes às disposições de lei e às normas nacionais específicas. Antes de proceder à ligação da banheira de hidromassagem o instalador **deve verificar que o circuito elétrico do imóvel** esteja em conformidade com as normativas vigentes no país de instalação e seja adequado à absorção de corrente da minipiscina. O equipamento é um aparelho elétrico de classe I e deve ser ligado ao circuito elétrico do imóvel (equipado de interruptor diferencial não superior a 30 mA) de **forma fixa e permanente** através de um **interruptor omnipolar** com uma distância de abertura dos contactos que permita a desconexão completa nas condições de categoria III. O interruptor deve ser posicionado **fora das zonas 0-1-2**, longe de possíveis salpicos ou respingos de água, fixado de forma que não possa cair na minipiscina e inacessível às pessoas que estão usando o equipamento. O interruptor em questão é obrigatório, pois é o interruptor geral da banheira de hidromassagem e deve ser acionado na posição "I" quando se pretende utilizar a banheira de hidromassagem e colocada em posição "0" no final da utilização. A falta de instalação do interruptor pode reduzir a segurança da banheira de hidromassagem da qual faz parte integrante e, portanto, anular a garantia e também a responsabilidade do produtor por eventuais danos provocados pelo produto. A banheira está equipada com um terminal marcado com os símbolos: **"N", "L" e terra** ao qual deve ser ligado o cabo de alimentação que deve ser do tipo: H05VV-F tripolar com secção 6 mm (3x6 para versão 230V ou 5x4 para versão 380V). Depois de ter feito passar o cabo através do respetivo prensa-cabos, o condutor azul deve ser ligado ao terminal "N", aquele castanho ao terminal "L" e o amarelo-verde ao terminal de terra. Apertar o prensa-cabos e colocar em posição a tampa da centralina para garantir o grau de proteção prescrito. O instalador deve assegurar-se que o imóvel e a casa de banho em particular estejam dotados de uma instalação de ligação por equipotencial das massas metálicas. Com este objetivo a banheira de hidromassagem está equipada com um terminal marcado com o respetivo símbolo (fig. B) preparado para acolher um condutor da instalação de equipotencial de secção compreendida entre 2,5 e 6 mm. As partes que contenham componentes sob tensão, com exceção das alimentadas a baixa tensão de segurança não superior a 12 V, devem ser inacessíveis a pessoas na banheira.



A = Entrata acqua di rete potabile (1/2").
 D1 = Scarico vasca (Ø40 mm)
 D2 = Scarico troppo pieno (Ø40/50 mm)

Utilizzando uno scambiatore di calore:

F = Mandata acqua riscaldamento.
 G = Ritorno acqua riscaldamento.



A = Potable water mains inlet (1/2").
 D1 = Tub drainage (Ø40 mm)
 D2 = Overflow outlet (Ø40/50 mm)

Using the heat exchanger:

F = Heating water delivery.
 G = Heating water return.



A = Trinkwasserversorgungseingang (1/2").
 D1 = Abfluss Becken (Ø40 mm)
 D2 = Abfluss Überlauf (Ø40/50 mm)

Bei Verwendung des Wärmetauschers:

F = Fluss von Heizungswasser.
 G = Rückkehr von Heizungswasser.



A = Entrée de l'eau potable du réseau (1/2").
 D1 = Évacuation bassin (Ø40 mm).
 D2 = Évacuation trop-plein (Ø40/50 mm)

En utilisant un échangeur de chaleur :

F = Refoulement eau réchauffer.
 G = Retour eau réchauffer



A = Entrada de agua del grifo para beber (1/2").
 D1 = Desagüe piscina (Ø40 mm).
 D2 = Desagüe de rebosamiento (Ø40/50 mm)

Utilizando el intercambiador de calor:

F = Impulsión de agua calentada.
 G = Retorno de agua calentada.



A = Entrada de água de rede potável (1/2").
 D1 = Descarga tanque (Ø40 mm)
 D2 = Descarga muito cheia (Ø40/50 mm)

Utilizando o permutador de calor:

F = Ida água aquecida.
 G = Volta água aquecida

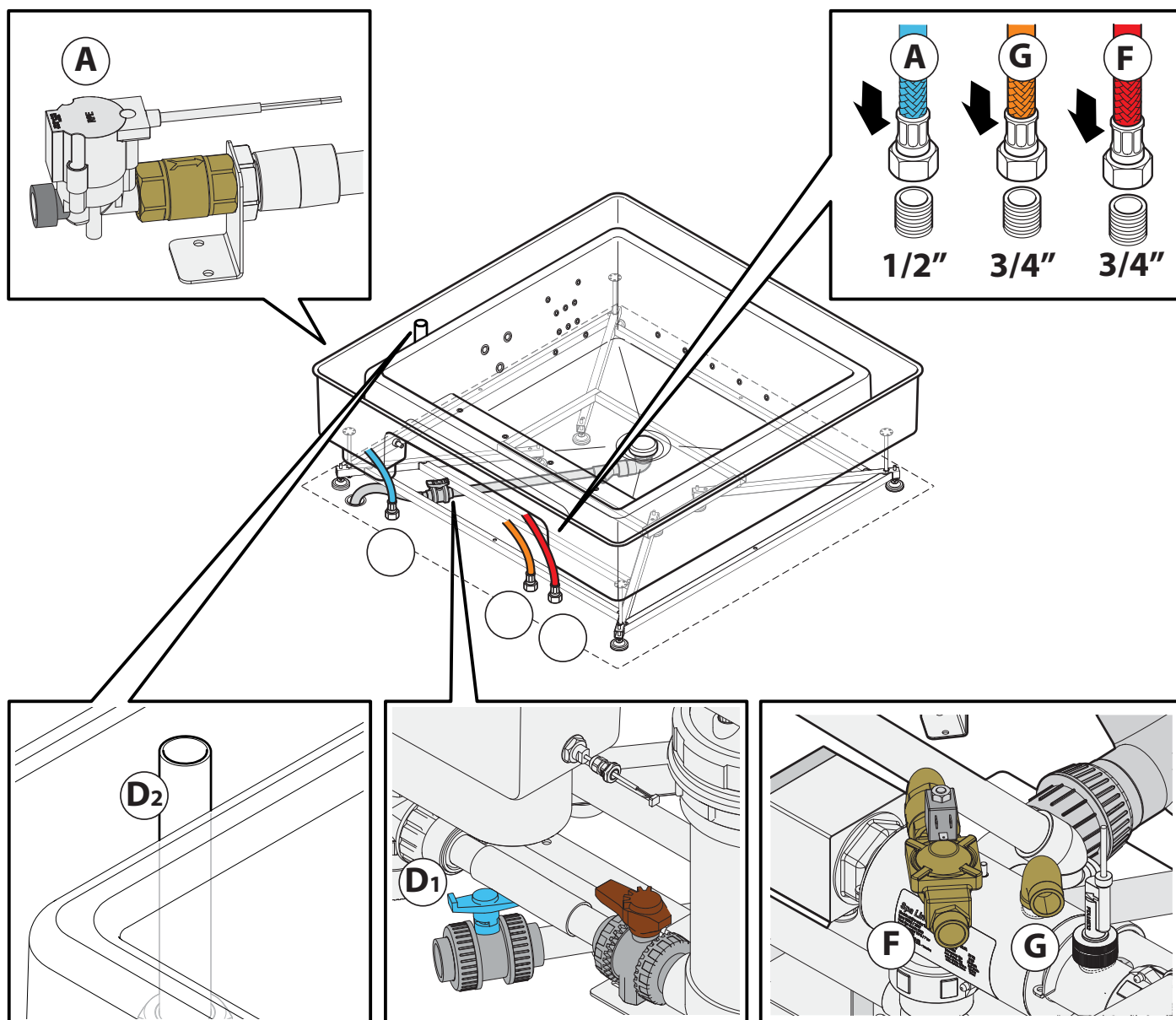

IT - Allacciamenti idraulici
 EN - Hydraulic connections
 DE - Wasseranschluss

FR - Raccordement hydrauliques
 ES - Conexiones hidráulicas
 PT - Ligaçao hidráulica

Quadrat Relax

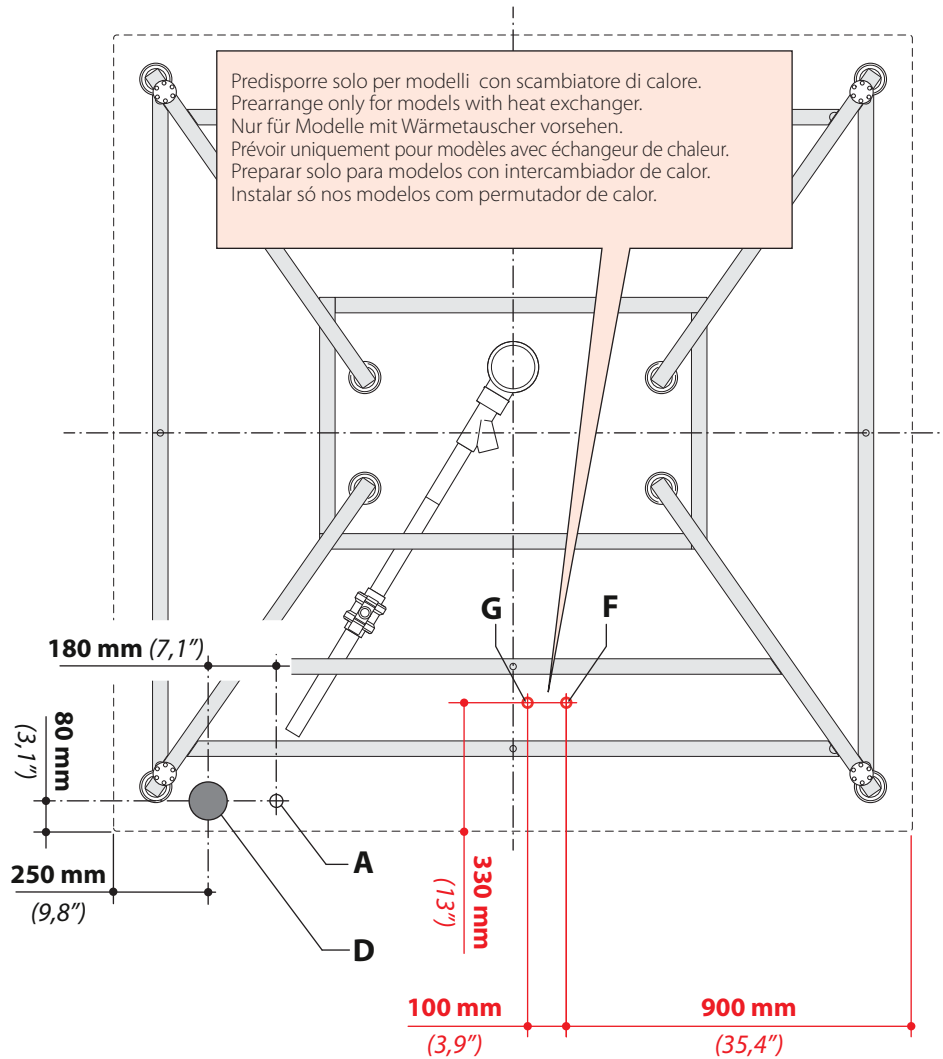

 A = Entrata acqua fredda (1/2").
 D = Pozzetto di scarico a filo pavimento Ø 200 mm (7,87").

Solo per modelli con scambiatore di calore:

F = Mandata acqua riscaldamento.
 G = Ritorno acqua riscaldamento.

 A = Kaltwasserzulauf (1/2").
 D = Ablass auf fussbodenniveau Ø 200 mm (7,87").

Nur für Modelle mit Wärmetauscher:

F = Fluss von Heizungswasser.
 G = Rückkehr von Heizungswasser

 A = Entrada de agua fría (1/2").
 D = Desagüe a ras pavimento Ø 200 mm (7,87").

Solo para modelos con intercambiador de calor:

F = Impulsión de agua calentada.
 G = Retorno de agua calentada.

 A = Cold water inlet (1/2").
 D = Drain at floor level Ø 200 mm (7,87").

Only for models with heat exchanger:

F = Heating water delivery.
 G = Heating water return.

 A = Entrée eau froide (1/2").
 D = Trou d'évacuation au ras du sol Ø 200 mm (7,87").

Uniquement pour modèles avec échangeur de chaleur :

F = Refoulement eau réchauffer.
 G = Retour eau réchauffer

 A = Entrada água fria (1/2").
 D = Descarga no pavimento Ø 200 mm (7,87").

Só para modelos com permutador de calor:

F = Ida água aquecida.
 G = Volta água aquecida.



La tastiera per il controllo del riscaldatore si trova a fianco della centralina.
Si può accedere ad essa attraverso il "vano ispezione" (A).
In alternativa, per poter avere un accesso immediato, è possibile posizionarla esternamente nelle immediate vicinanze (vedi esempio (B) in figura).



Le clavier de contrôle du réchauffeur se trouve à côté de la centrale.
Il est possible d'y accéder grâce au « compartiment d'inspection » (A).
Sinon, pour pouvoir y accéder immédiatement, il est possible de la placer à proximité, à l'extérieur (voir exemple (B) sur la figure).



The keyboard for control of the heater is located next to the control unit.
This can be accessed through the "inspection compartment" (A).
Alternatively, in order to have immediate access, you can install it externally in close proximity (see example (B) in the figure).



El panel de control que regula el calentador se encuentra al lado de la centralita.
A este se puede acceder a través del "compartimento inspección" (A).
Como alternativa y para tener un acceso inmediato, es posible colocarlo externamente en las inmediatas cercanías (véase ejemplo (B) en la figura).



Die Tastatur zur Steuerung des Heizgeräts befindet sich neben dem Steuergerät.
Man kann über des „Kontrollfach“ (A) auf sie zugreifen.
Für einen unmittelbaren Zugriff kann sie alternativ auch extern, in unmittelbarer Nähe angebracht werden (siehe Beispiel (B) auf der Abbildung).



A botoeira para o controlo do aquecedor encontra-se ao lado da unidade.
Pode-se aceder à mesma através do "compartimento inspeção" (A).
Em alternativa, para poder ter um acesso imediato, é possível posiciona-la externamente nas imediações (ver exemplo (B) na figura).

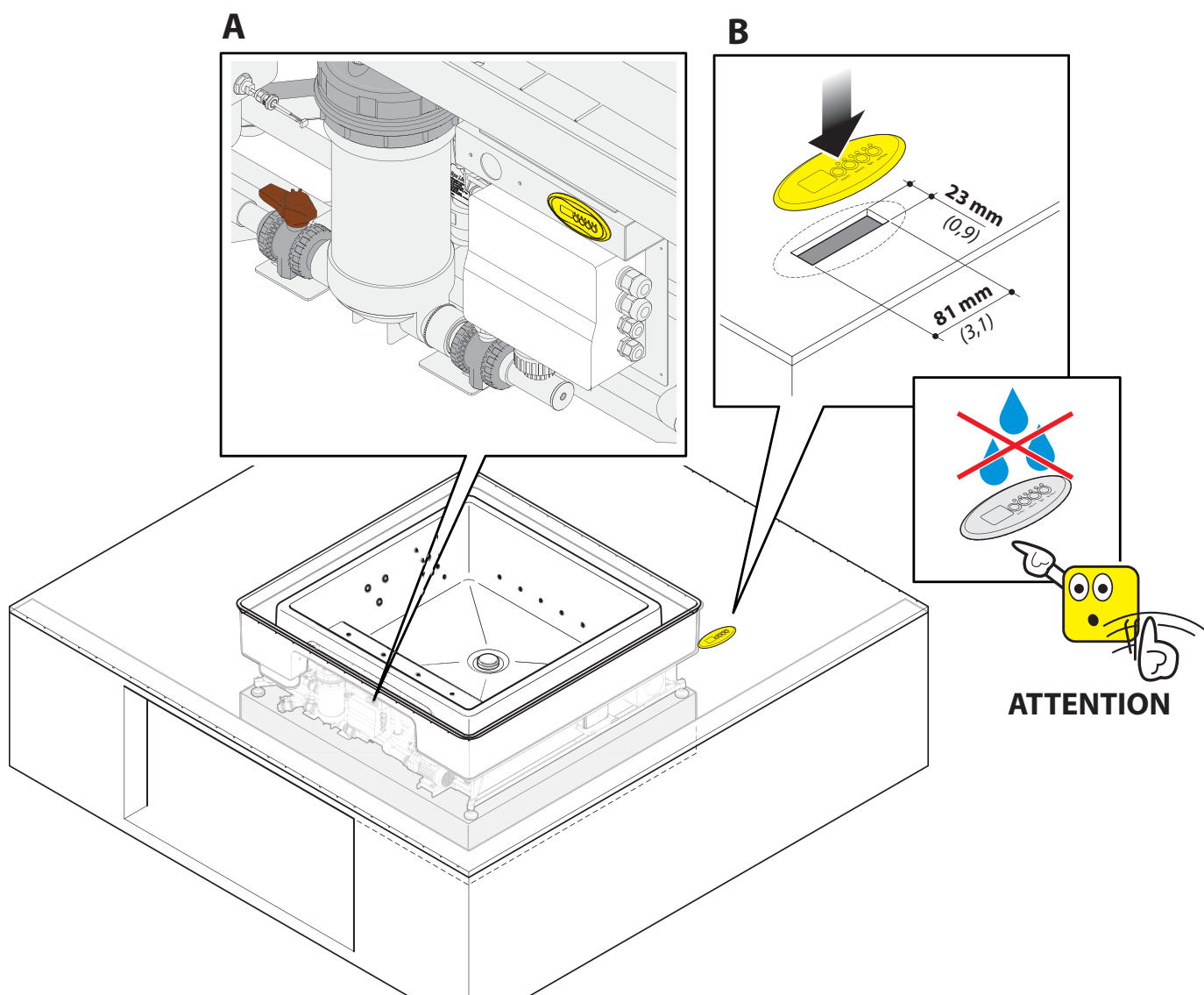

IT - Inserimento carter ad anello
EN - Installation of the ring casing
DE - Einsatz des ringförmigen Gehäuses

FR - Insertion cercle d'emboîtement
ES - Introducción cárter de anillo
PT - Inserção cárter em anel

Quadrat Relax

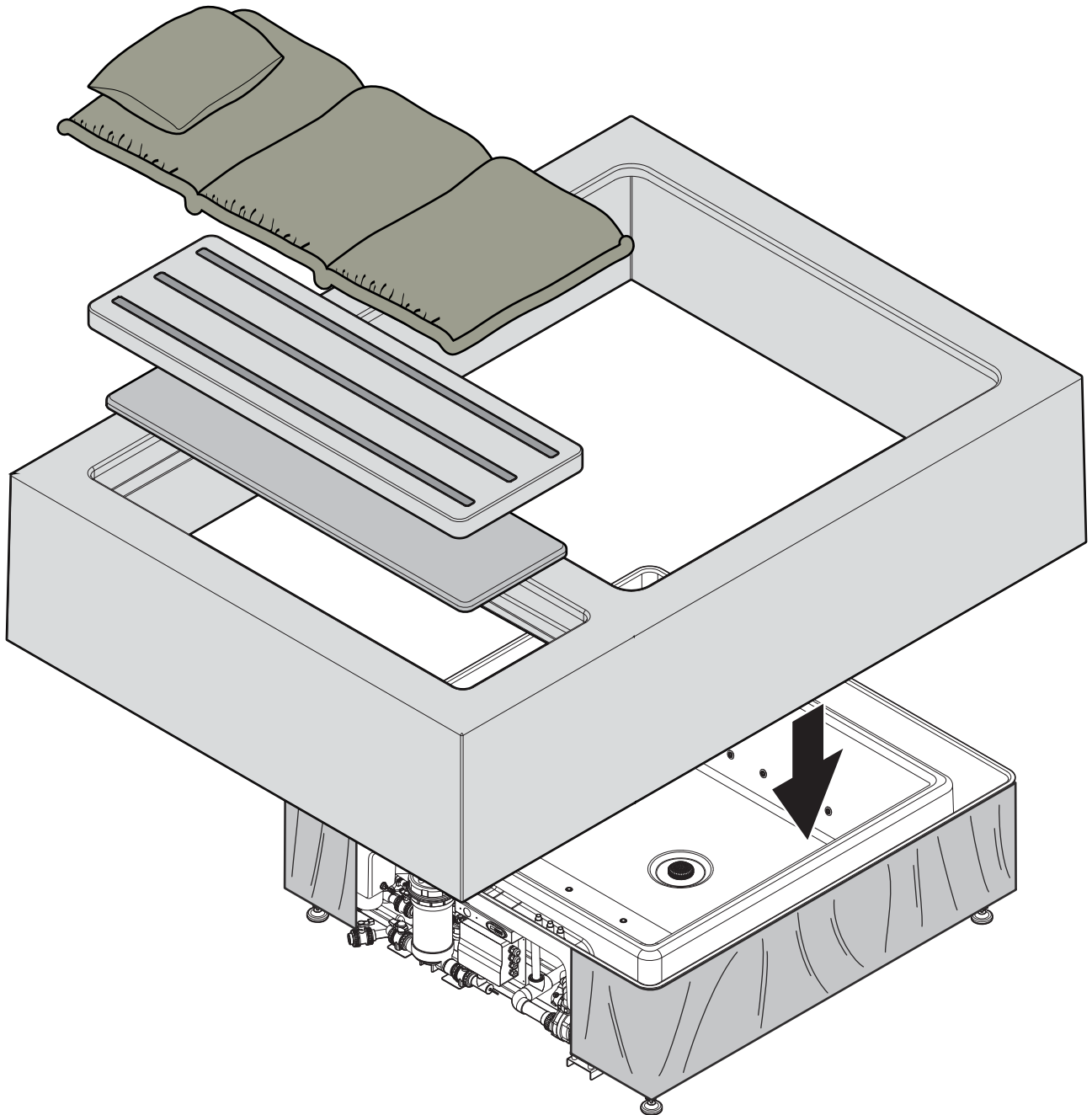

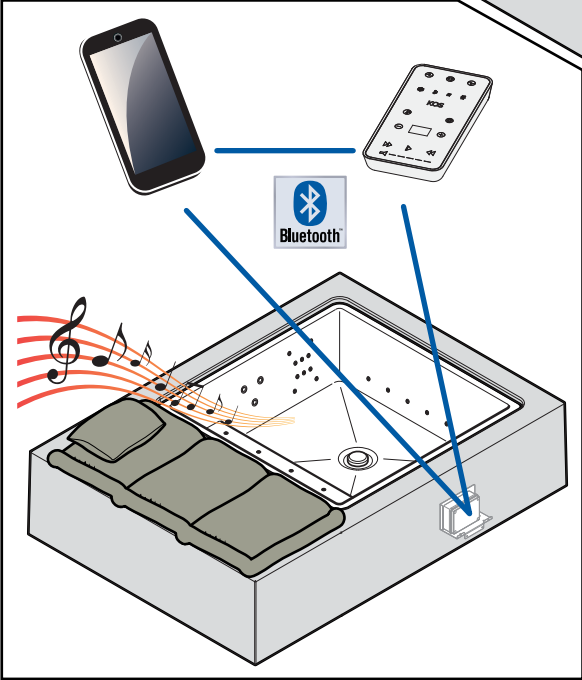
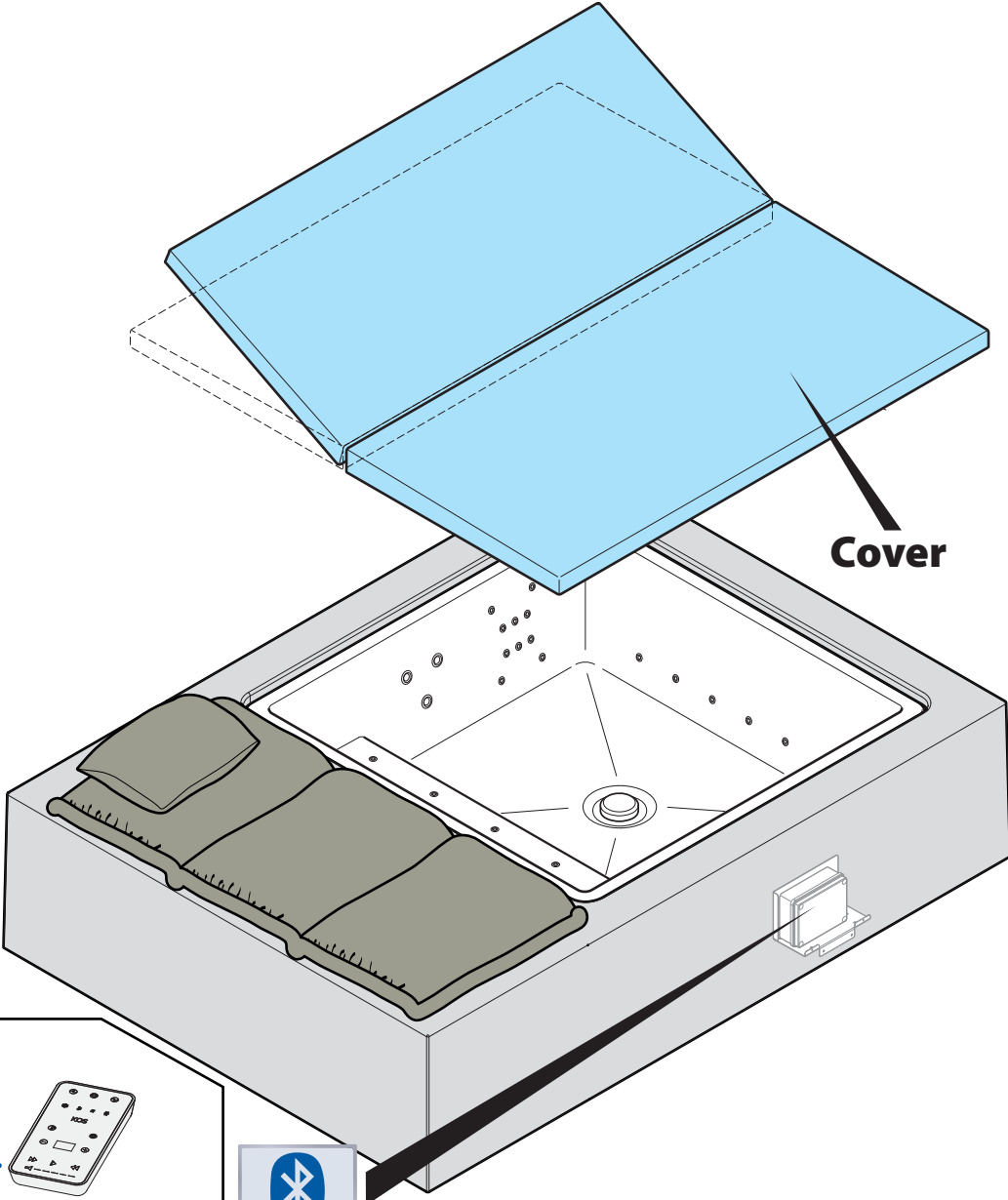



A cura dell'installatore!

1. Chiudere la valvola di scarico (B).

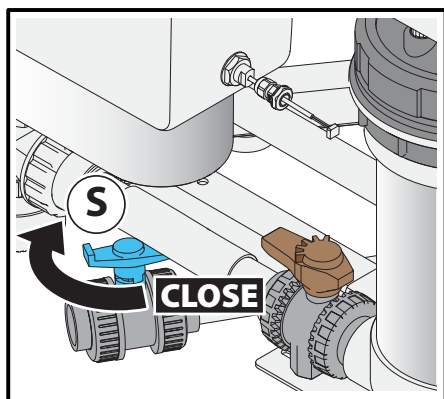

2. Alimentare elettricamente la minipiscina.
Lasciare riempire la minipiscina e la vasca di compenso fino a che l'acqua raggiunge la zona dove sono collocati i sensori di livello.
3. Controllare i valori dell'acqua in ingresso:
 - pH compreso tra **7 e 7,2**;
 - alcalinità compresa tra **8-12,5°F**;
 - durezza non superiore a **25°F**.Se i valori non rientrassero in questo intervallo, correggerli con prodotti per minipiscina reperibili in qualsiasi negozio specializzato.
4. Inserire nell'apposito contenitore, all'interno del filtro, le pastiglie di bromo per la disinfezione dell'acqua.



Au soin de l'installateur !

1. Fermer la vanne d'évacuation (B).
2. Mettez sous tension la mini-piscine
Laissez se remplir la mini-piscine et les cuves de compensation jusqu'à ce que l'eau atteigne la zone où se trouvent les capteurs de niveau.
3. Contrôlez les valeurs de l'eau entrante :
 - pH compris entre **7 -7.2**;
 - alcalinité comprise entre **8-12,5°F**;
 - dureté non supérieure à **25°F**.Si les valeurs ne sont pas comprises dans cet intervalle, corrigez-les avec des produits pour mini-piscine disponibles dans n'importe quel magasin spécialisé.
4. Insérer dans le récipient prévu à cet effet, à l'intérieur du filtre, les pastilles de brome pour la désinfection de l'eau.



This is the responsibility of the installer!

1. Close the drain valve (B).
2. Power the mini-pool.
Let the mini-pool and compensation tanks fill until water reaches the area where the level sensors are located.
3. Check the values of the incoming water:
 - pH between **7 -7.2**;
 - alkalinity between **8-12.5°F**;
 - hardness not exceeding **25°F**.If the values exceed these ranges, correct them with minipool products available from any specialized shop.
4. Inside the filter, insert the bromine tabs needed to disinfect the water into the designated container.



Aufgabe des Installateurs!

1. Das Ablassventil (B) schließen.
2. Elektrische Versorgung des Minipools.
Wasser in den Minipool und die Ausgleichsbecken einlassen, bis das Wasser den Bereich erreicht, in dem die Pegelsensoren untergebracht sind.
3. Die Werte des einfließenden Wassers kontrollieren:
 - pH-Wert zwischen **7 -7.2**;
 - Alkaligehalt zwischen **8-12,5°F**;
 - Härtegrad nicht über **25°F**.Sollten die Werte nicht in diesem Bereich liegen, sind sie mit Produkten für Minipools zu korrigieren, die Sie in jedem Fachgeschäft erhalten
4. Führen Sie in den jeweiligen Behälter im Filter die Bromkapseln zur Desinfektion des Wassers ein.



¡Tareas a cargo del instalador!

1. Cierre la válvula de desagüe (B).
2. Alimente eléctricamente la minipiscina.
Deje que la minipiscina y los estanques se llenen hasta que el agua llegue al área donde se encuentran los sensores de nivel.
3. Controle los valores del agua de entrada:
 - pH comprendido entre **7 -7.2**;
 - alcalinidad comprendida entre **8-12,5°F**;
 - dureza no superior a **25°F**.Si los valores no entran en este rango, corregirlos con productos para minipiscina que podrá encontrar en cualquier tienda especializada.
4. Introduzca en el recipiente previsto, dentro del filtro, las pastillas de bromo para la desinfección del agua.



Ao cuidado do instalador!

1. Feche a válvula de esvaziamento (B).
2. Alimentar eletricamente a minipiscina.
Deixar encher a minipiscina e os tanques de compensação até que a água alcance a zona onde estão colocados os sensores de nível.
3. Controlar os valores da água em entrada:
 - pH entre **7 -7.2**;
 - alcalinidade entre **8-12,5 °F**;
 - dureza não superior a **25°F**.Se os valores não estão abrangidos neste intervalo, corrija-os com produtos para minipiscina disponíveis em qualquer negócio especializado.
4. Insira no recipiente específico, dentro do filtro, as pastilhas de bromo para a desinfecção da água.



A cura dell'installatore!

- 1 Togliere l'alimentazione elettrica.
- 2 Prima di svuotare la vasca procedere alla pulizia del filtro a cartuccia (vedere pag. 95).
- 3 Aprire la valvola di scarico **(S)**.

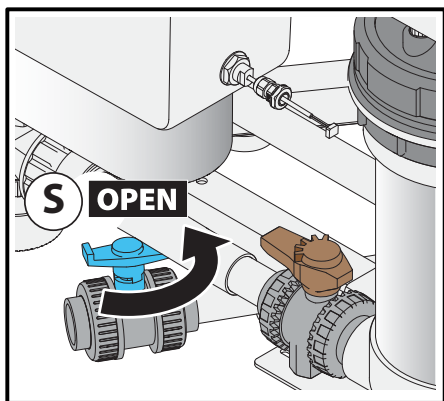

- 4 Una volta che la vasca è stata completamente svuotata, pulirla con un prodotto adeguato.



This is the responsibility of the installer!

- 1 Switching off the electric power supply.
- 2 Before emptying the tub, clean the filter cartridge (see page 95).
3. Open the drain valve **(S)**.
- 4 Once the pool has drained completely, clean with a suitable product.



Aufgabe des Installateurs!

- 1 Die Stromversorgung trennen.
- 2 Vor Entleerung des Beckens ist der Einsatzfilter zu reinigen (siehe seite 95).
3. Das Ablassventil **(S)** öffnen.
- 4 Nachdem der Whirlpool komplett ausgeleert ist, ihn mit einem geeigneten Produkt reinigen.



Au soin de l'installateur !

- 1 Couper l'alimentation électrique.
- 2 Avant de vider le bassin, nettoyer le filtre à cartouche (voir page 95).
3. Ouvrez la vanne d'écoulement **(S)**.
- 4 Une fois que la vasque a été complètement vidée, la nettoyer avec un produit adéquat.



¡Tareas a cargo del instalador!

- 1 Quite la alimentación eléctrica.
- 2 Antes de vaciar la piscina, limpie el filtro de cartucho (véanse pag. 95).
3. Abra la válvula de descarga **(S)**.
- 4 Una vez que se haya vaciado completamente la bañera, límpiela con un producto adecuado.



Ao cuidado do instalador!

- 1 Desconectar a alimentação elétrica.
- 2 Antes de esvaziar o tanque limpar o filtro com cartucho (ver pag. 95).
3. Abrir a válvula de descarga **(S)**.
- 4 Após ter esvaziado completamente a banheira, limpe-a com um produto adequado.

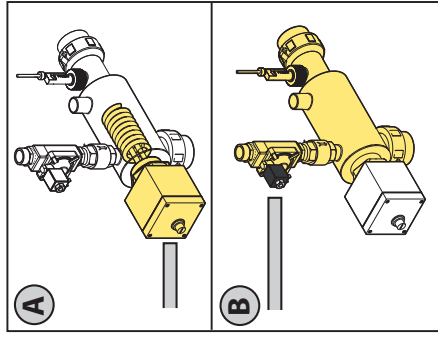
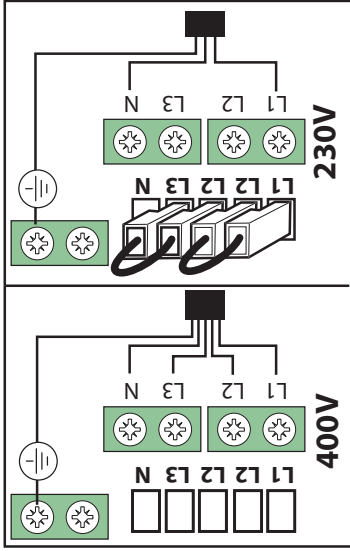

Riscaldatore - Heater
 Heizgerät - Réchauffeur
 Calentador - Aquecedor

Scambiatore - Exchanger
 Wärmetauscher - Echangeur
 Intercambiador - Permutador

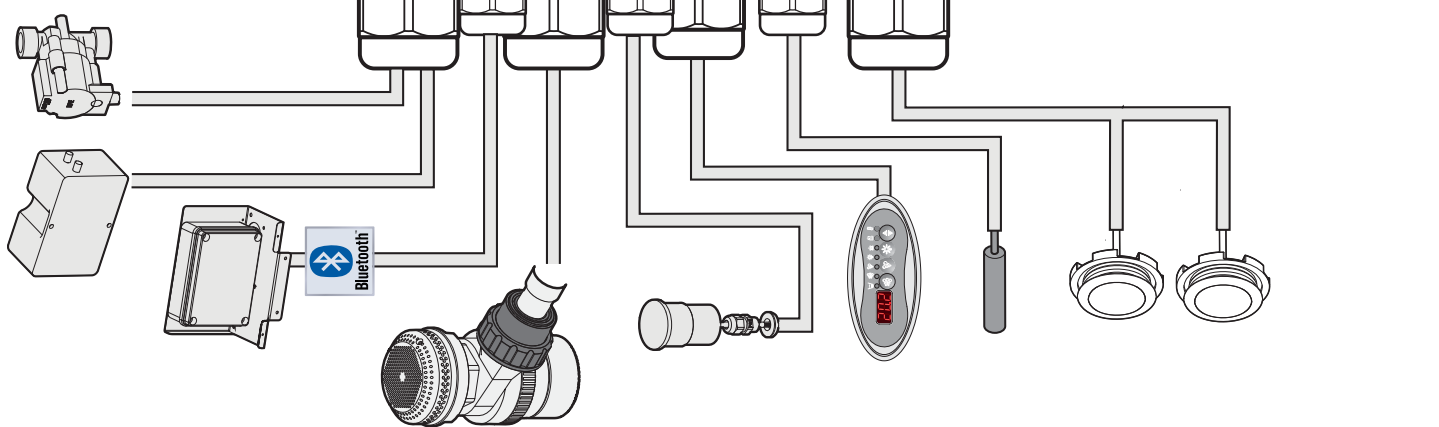
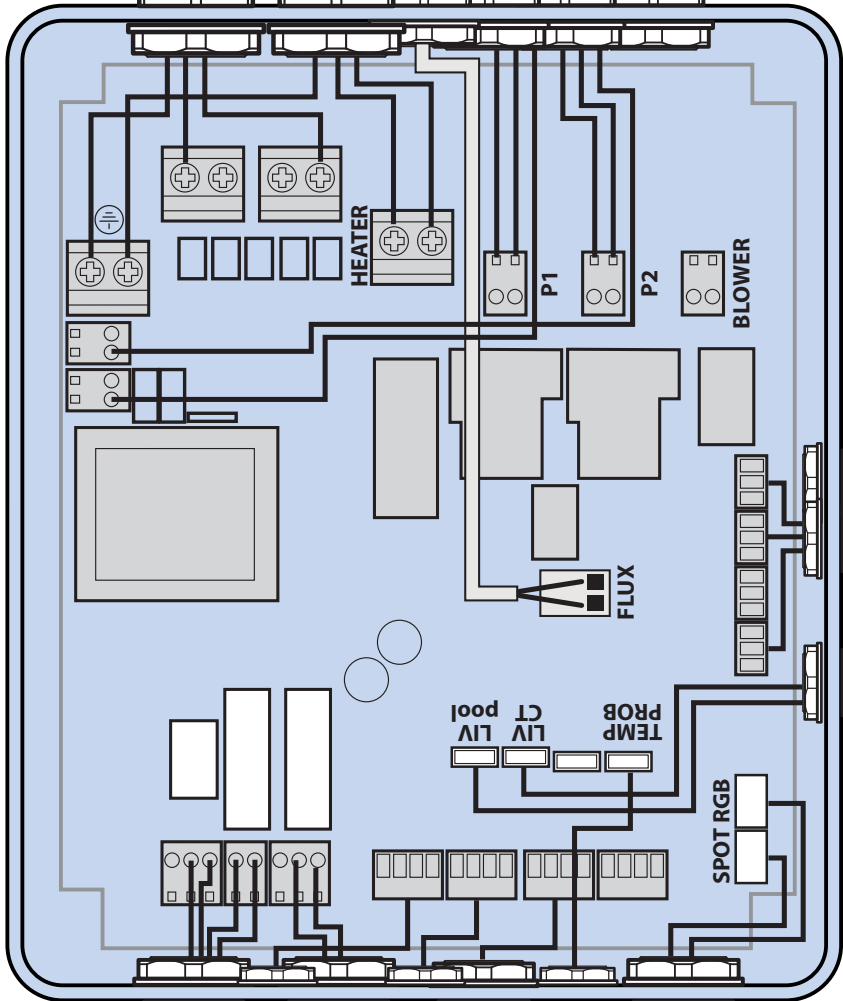

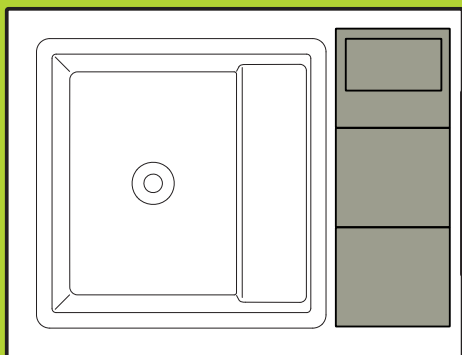

IT uso e manutenzione

EN use and the maintenance

DE Gebrauch und Wartung

FR emploi et entretien

ES uso y mantenimiento

PT uso e manutenção





 Questo manuale è stato redatto per aiutarla ad utilizzare al meglio e in tutta sicurezza la sua minipiscina, evitando circostanze che possono annullare la garanzia. Prima dell'utilizzo e della manutenzione dell'apparecchiatura leggerlo attentamente e conservarlo con cura per ogni ulteriore consultazione futura da parte dei vari operatori. Se non si sono comprese alcune parti, contattare il Costruttore per spiegazioni aggiuntive.

 Interventi, manomissioni o modifiche non espressamente autorizzati che non rispettino quanto riportato nel presente manuale possono provocare danni, lesioni o incidenti mortali e fanno decadere la garanzia.

 Un utilizzo o una manutenzione della minipiscina eseguiti in modo diverso da quanto indicato nel presente manuale potrà comportare l'annullamento della copertura della garanzia.

 Prima di eseguire qualunque intervento di installazione o manutenzione scollegare l'apparecchiatura dall'alimentazione elettrica ed idrica.

 Evitare di appoggiare sulle superfici della minipiscina qualsiasi oggetto o sostanza che potrebbe danneggiarle.

 **PERICOLO! RISCHIO DI ELETTROSHOCK.**
Non posizionare alcun apparecchio elettrico, quali asciugacapelli, luci, radio, telefoni o TV ad una distanza inferiore di 1,5 m dalla minipiscina.

 **RISCHIO DI ANNEGAMENTO!**
Per ridurre il rischio di incidenti, non consentire ai bambini di età inferiore agli 8 anni, a persone con ridotte capacità psichiche e sensoriali o prive di esperienza di utilizzare la minipiscina se non sotto stretta sorveglianza costante.

 Non tuffarsi all'interno della minipiscina: rischio di gravi lesioni personali e strutturali dell'apparecchiatura.

 **ATTENZIONE!**
PER RIDURRE IL RISCHIO DI LESIONI

- L'acqua della minipiscina non dovrà mai superare i 40°C per evitare l'ipertermia.
- Temperature dell'acqua tra i 38° e i 40°C sono considerate ancora sicure per un adulto sano. Temperature inferiori sono raccomandate per un uso prolungato (superiore a 10 minuti), per i bambini o se si effettua il bagno da soli.
- Per minimizzare i rischi, immergere sempre la mano nell'acqua per verificarne la temperatura ed il comfort prima di autorizzare i bambini ad entrare nella minipiscina.
- Le donne in gravidanza, tale o presunta, dovranno consultare un medico prima di usare la minipiscina.
- I soggetti con malattie infettive, della pelle o contagiose NON devono utilizzare la minipiscina.
- I soggetti con problemi di salute, dovranno consultare un medico prima di usare la minipiscina, in particolare quelli affetti da obe-

sità, disturbi cardiaci, pressione sanguigna bassa o alta, problemi circolatori, diabete, problemi di coagulazione, donne in gravidanza, ecc...

- L'uso di farmaci, alcool, droghe, medicinali prima o durante l'uso della minipiscina può comportare incoscienza e conseguente possibilità di annegamento.

 Effettuare la manutenzione della vostra minipiscina con regolarità e muniti di mezzi di protezione personale (es. guanti e occhiali protettivi): questo manterrà in modo ottimale le superfici e le parti funzionali della stessa e garantirà inoltre la massima igiene e sicurezza nell'uso della minipiscina.

 Per la manutenzione ordinaria, utilizzare soltanto i prodotti indicati dal Costruttore: detersivi o disinfettanti di tipo diverso potrebbero rovinare irrimediabilmente le superfici e i circuiti della minipiscina (i danni derivati dall'utilizzo di prodotti non idonei non sono coperti dalla garanzia).

 Durante la manutenzione della minipiscina, non è permesso il transito o la permanenza di persone non addette nei pressi dell'area di lavoro.

 I prodotti di pulizia e i disinfettanti, in quanto potenzialmente tossici per ingestione e contatto, devono essere tenuti ben chiusi e fuori dalla portata di bambini o animali. Quando non utilizzati conservare questi prodotti chimici nei contenitori originali etichettati e ben chiusi, in locale fresco, lontano da fonti di calore e non tenerli esposti ai raggi solari diretti.



COME EFFETTUARE UN IDROMASSAGGIO

Per ottenere i migliori benefici, sottoporsi all'idromassaggio al **massimo 3 volte** la settimana.

Prima di entrare nella minipiscina effettuare una rapida doccia per rimuovere eventuali sostanze grasse (es. sudore, creme corpo, ecc...) che potrebbero contaminare l'acqua.

Togliere eventuali gioielli pendenti e raccogliere i capelli per evitare che si impiglino nelle parti mobili.

Verificare con una mano se l'acqua della minipiscina è gradevole e immergersi lentamente e con attenzione in quanto la pavimentazione e la minipiscina stessa potrebbero essere scivolose.

Il bagno nella minipiscina non dovrebbe superare mai i **10 minuti**.



Una immersione prolungata in acqua calda può provocare **IPERTERMIA**, cioè un eccessivo riscaldamento corporeo. Le conseguenze di questo stato possono essere torpore, innalzamento della temperatura corporea, svenimento, danni al feto in donne incinte e incoscienza con conseguente pericolo di annegamento.

TEMPERATURE CONSIGLIATE

La temperatura dell'acqua dipende dalle preferenze personali e dall'effetto che si intende avere:

Effetto rivitalizzante: la temperatura dell'acqua dovrebbe essere impostata a **33° C** (limitare a massimo 10 minuti la permanenza nella minipiscina). Se si intende utilizzare la funzione cromoterapia, i colori più indicati sono il giallo e il rosso.

Effetto rilassante e drenante: la temperatura dell'acqua dovrebbe essere impostata a **35-37° C** (limitare a massimo 10 minuti la permanenza nella minipiscina). Se si intende utilizzare la funzione cromoterapia, i colori più indicati sono l'azzurro e il verde.

QUALI PRODOTTI UTILIZZARE

Utilizzare prodotti idonei a minipiscine, facilmente reperibili nei negozi specializzati.

NON utilizzare detergenti schiumosi, saponi, lozioni grasse e in genere prodotti non compatibili con i materiali della minipiscina.

In alternativa è possibile utilizzare sali da bagno in quantità moderate ed essenze naturali (es. olio di lavanda, neroli, ecc...), accertandosi che la formulazione dei prodotti sia specifica per minipiscine.

Se, dopo l'uso dei prodotti l'acqua dovesse diventare torbida o schiumosa, cambiarla e pulire le pareti della minipiscina; successivamente provare ad utilizzare un prodotto diverso o in minor quantità.

COMANDI DELLA MINIPISCINA

È possibile controllare la minipiscina mediante il telecomando fornito, un controllo interno alla vasca o una tastiera interna (accessibile soltanto dal vano di ispezione): in questo ultimo caso impostare i valori principali prima di entrare in acqua.

Per le specifiche di utilizzo consultare le pagine seguenti.



FUNZIONE TASTI



Attenzione! I tasti si attivano al rilascio

Blower

Premendo questo tasto si attivano le **bocchette blower** della minipiscina.
1 pressione: funzione attiva
2 pressioni: funzione spenta

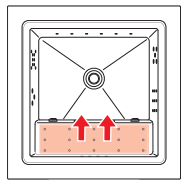

Idromassaggio

Premendo questo tasto si attivano le **bocchette destre e frontali** della minipiscina.
1 pressione: funzione attiva
2 pressioni: funzione spenta

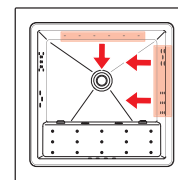

Idromassaggio

Premendo questo tasto si attivano le **bocchette sinistre** della minipiscina.
1 pressione: funzione attiva
2 pressioni: funzione spenta

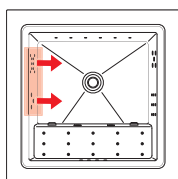

Tasto non operativo su questo modello

Tasto ECO

Tenendo premuto il tasto per qualche secondo si illumina il led corrispondente e si attiva la funzione ECO (la temperatura della minipiscina si abbassa di 10°C rispetto alla temperatura impostata)

Decremento

Premendo questo tasto si decrementa il valore della temperatura

Incremento

Premendo questo tasto si incrementa il valore della temperatura

LEDs

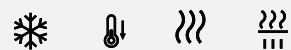

KOS

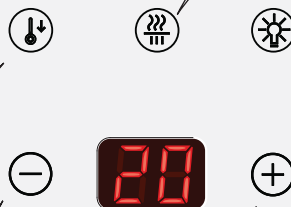

Luce

Premendo questo tasto si attiva la cromoterapia:
1 pressione: avvia la cromoterapia
2 pressioni: cambia il colore
pressione prolungata: la funzione si spegne.

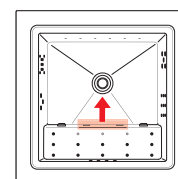

Bluetooth™

Vedere pagine seguenti

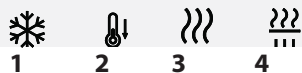

LEDs

- 1 con led acceso funzione ICE anticongelamento attiva
- 2 con led acceso funzione ECO attiva
- 3 non in uso
- 4 con led acceso funzione riscaldamento acqua in corso

POSIZIONAMENTO TELECOMANDO

Quando non usato, il telecomando va riposto nella zona di carica, vedere disegno a lato.

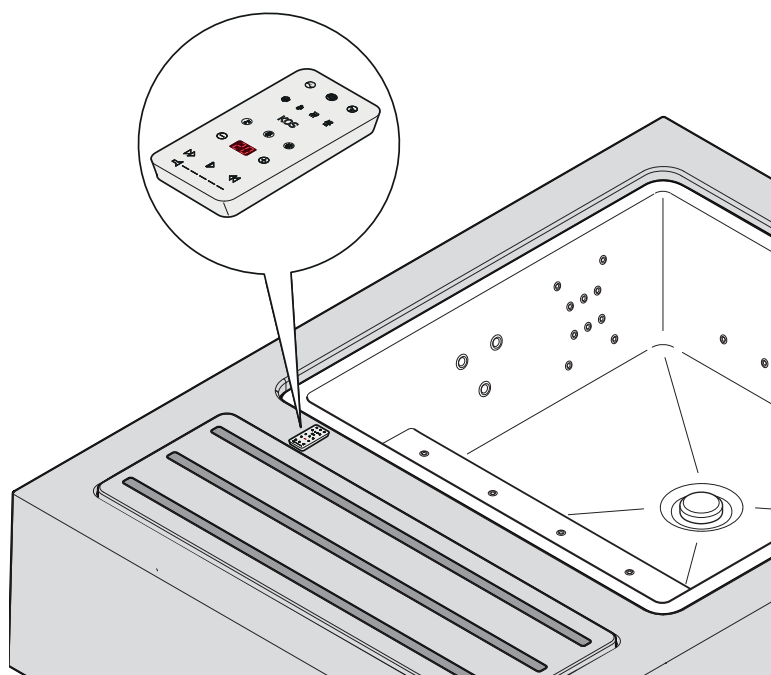

Il telecomando è subito operativo in quanto viene connesso alla minipiscina in fabbrica.

In caso di bisogno (es. sostituzione del telecomando con uno nuovo) è possibile ri-connettere il telecomando seguendo la procedura indicata nel cap. "Connessione alla minipiscina". La procedura di reset non è necessaria per la ri-connessione ma può essere utile in caso di problemi al telecomando; in questo caso al termine della procedura è necessario ri-connettere il telecomando alla minipiscina seguendo la procedura indicata nel cap. "Connessione alla minipiscina".



Dopo qualche minuto di non utilizzo il telecomando si spegne, per riaccendersi non appena viene mosso.



I tasti del telecomando sono del tipo capacitivo. Il comando è al rilascio e non in pressione.

IMPOSTAZIONE TEMPERATURA

- 1 Premere il tasto o .
- 2 Su display compare la scritta "SP" (SET POINT).
- 3 Con i tasti o si aumenta o diminuisce la temperatura.

IMP. TEMPERATURA

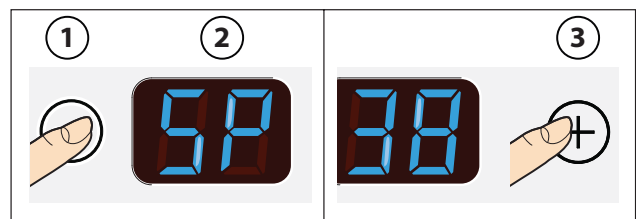

CONNESSIONE ALLA MINIPISCINA

- 1 Spegner e riaccendere la piscina agendo sull'interruttore generale (posizione "I - aperto"- posizione "O-speinto").
- 2 Posizionare il telecomando sulla zona di carica.
- 3 Si accendono 4 linee blu e successivamente il tasto .
- 3 Premere il tasto fino a che non compare la temperatura sul display del telecomando: ora quest'ultimo è connesso alla minipiscina.

CONNESSIONE

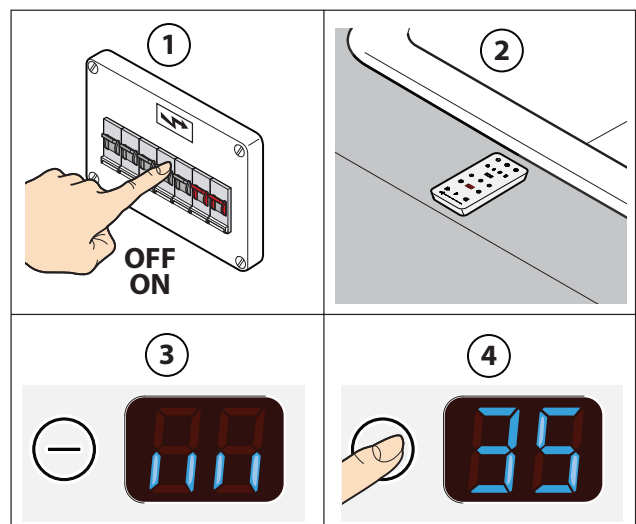

RESET TELECOMANDO

- 1 Posizionare il telecomando sulla zona di carica.
- 2 Premere il tasto finchè non compare sul display "00" e si illuminano i led .
- 3 Premere il tasto finchè non si illumina il tasto .

RESET

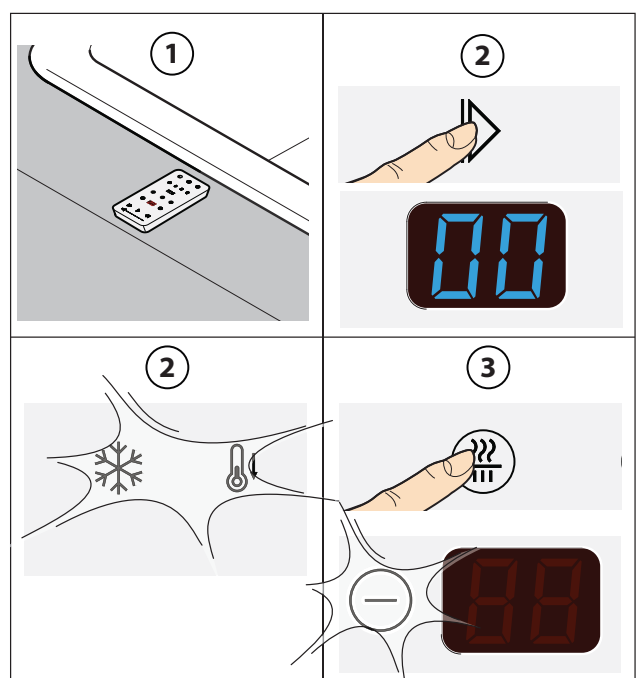





CONNESSIONE DISPOSITIVO BLUETOOTH™ (es. smartphone) - Kit optional Bluetooth™



- 1 Accertarsi che il telecomando sia connesso alla minipiscina (se così non fosse consultare pagina precedente) e abilitare il dispositivo (es. smartphone) alla ricerca di altri dispositivi.
- 2 Abilitare anche la visibilità.
- 3 Selezionare "BLUETOOTH MODO"

Ora è possibile utilizzare i seguenti tasti (password "0000"):

-  alza o abbassa il volume trascinando il dito a destra o sinistra (scroll)
-  avanza traccia
-  play/pausa
-  1 pressione: inizio brano
2 pressione entro 1 secondo: brano precedente

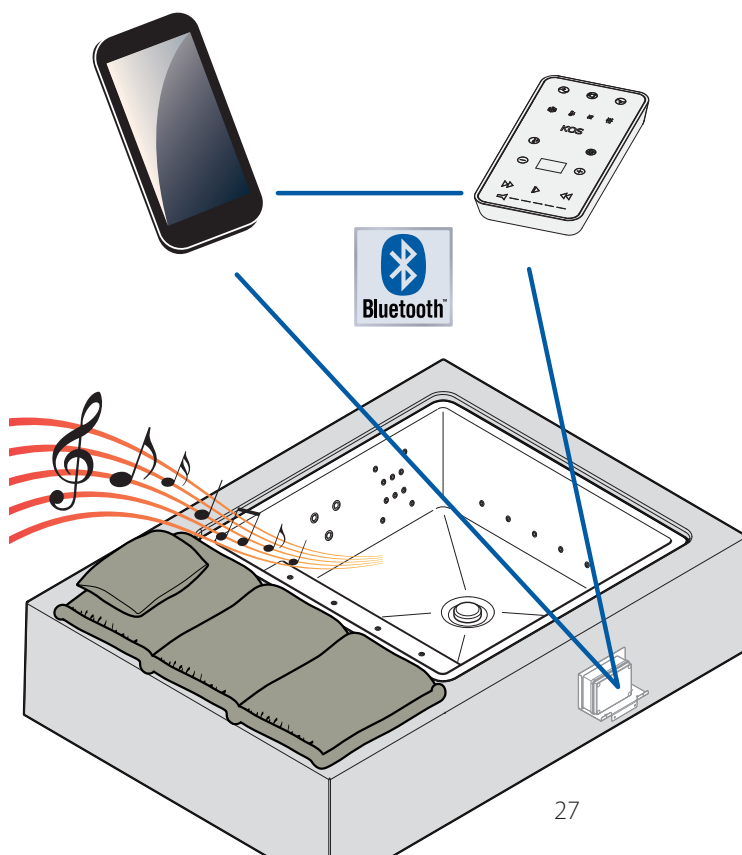
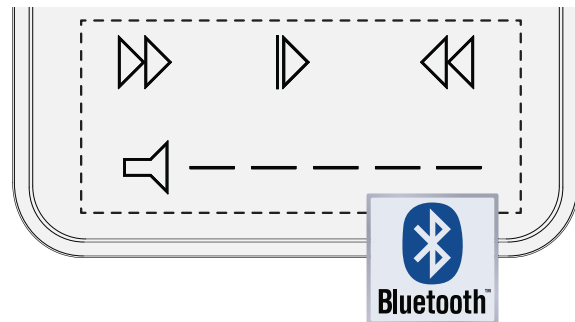



USO TASTIERA INTERNA



Impostazione temperatura

Agire sul tasto UP/DOWN per aumentare o diminuire il valore della temperatura visualizzato a display: tenendolo premuto **una volta**, il valore **aumenta**, tenendolo premuto una **seconda volta**, il valore **diminuisce**. Se la temperatura dell'acqua ha un valore inferiore a quello preimpostato, si attiva automaticamente il riscaldatore fino al raggiungimento della temperatura impostata. Il led del "riscaldatore" si illumina in modalità "fissa".

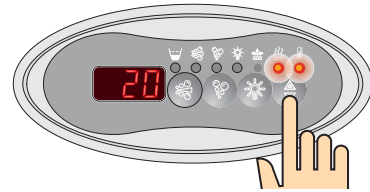

Avvio idromassaggio

Premendo questo tasto:

- 1 volta** -> si attivano le **bocchette sinistre**
- 2 volte** -> si attivano contemporaneamente le **bocchette sinistre, destre o milk** (se presente)
- 3 volte** -> si attivano le bocchette **destre o milk** (se presente)
- 4 volte** -> la funzione si spegne.



Avvio Blower

Premendo questo tasto:

- 1 volta** -> si attivano le **bocchette blower** della minipiscina.
- 2 volte** -> la funzione si spegne.

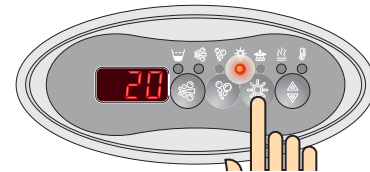

Avvio cromoterapia

Premendo questo tasto, si attiva la cromoterapia: si avvia una sequenza di **5 colori diversi** che si ripetono ciclicamente. Premendo il tasto una seconda volta, si disattiva la sequenza e rimane fisso il colore presente al momento della pressione del tasto. Premendo il tasto una terza volta, si spegne la cromoterapia.



CONTROLLI DALL'INTERNO DELLA MINIPISCINA



La temperatura dell'acqua non può essere regolata dall'interno della vasca ma solo tramite la tastiera di controllo o il telecomando

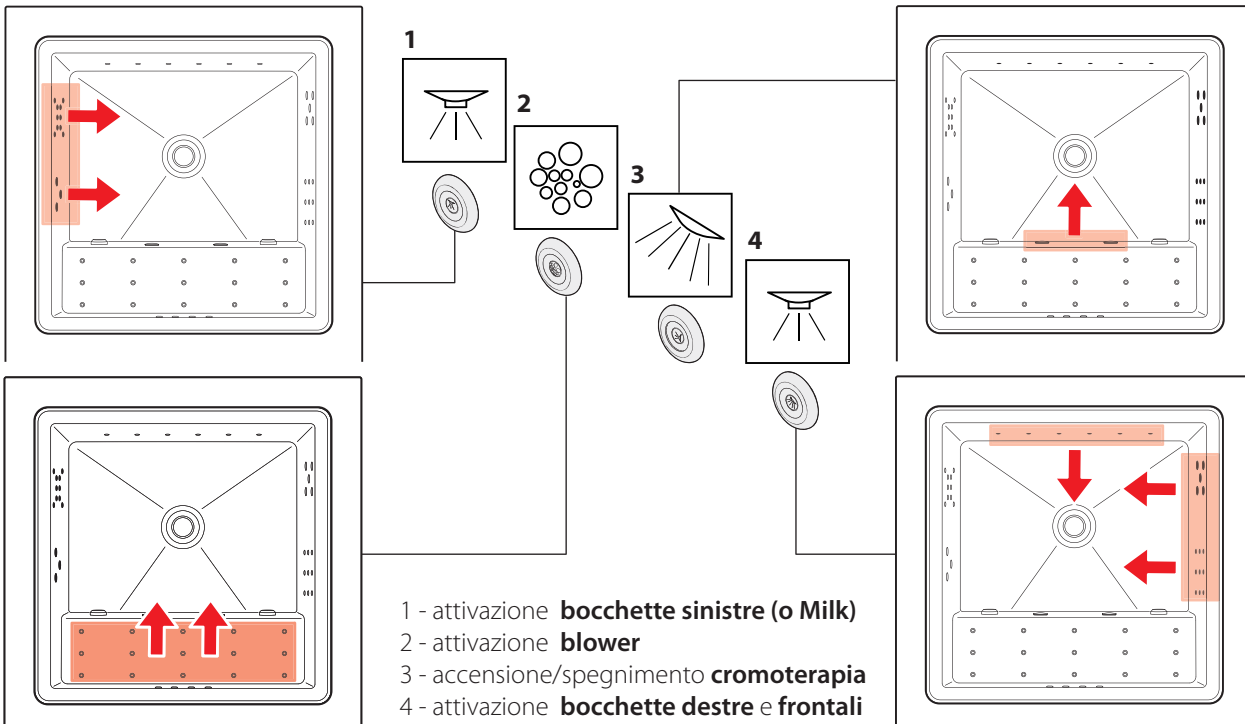



L'acqua della minipiscina deve sempre risultare pulita, limpida e batteriologicamente pura: questo garantisce sicurezza per gli utilizzatori e un'esperienza piacevole di utilizzo.

I contaminanti all'interno dell'acqua possono essere di due tipi:

- 1) microorganismi batteri, alghe, ecc.) presenti nell'atmosfera e nell'acqua stessa, oltre a quelli introdotti dai bagnanti.** Se l'acqua non viene opportunamente filtrata e disinfettata vi è proliferazione di questi microorganismi principalmente vegetali (alghe). Le conseguenze di questo sono una colorazione verde dell'acqua ed un deposito di sostanze organiche, viscido e scivoloso, sulla superficie della vasca.
- 2) sostanze solide inerti:** polvere, terra, capelli, ecc. portate da vento, pioggia e bagnanti.

Queste contaminazioni aumentano:

- in presenza di temperature elevate,
- se la piscina è installata all'aperto,
- se è utilizzata da un numero elevato di persone,
- se i suoi parametri (durezza, pH, alcalinità) non sono ben equilibrati tra loro.

Risulta quindi FONDAMENTALE effettuare con regolarità queste operazioni:

A Controllo dei parametri fondamentali dell'acqua (pH, durezza, alcalinità) mediante strisce reattive facilmente reperibili nei negozi specializzati: se i tre parametri non sono perfettamente **bilanciati** tra di loro potrebbero essere necessarie quantità maggiori di additivi e disinfettanti e quindi di manutenzione.

Ad esempio un'acqua eccessivamente alcalina rende difficile mantenere stabile il pH; a sua volta, un pH instabile predispone alla formazione di alghe e quindi obbliga all'utilizzo di algicidi in quantità superiori alla norma.

Di seguito vengono riportati dei valori ottimali:

- pH compreso tra **7-7,2**;
- alcalinità compresa tra **8-12,5°F**;
- durezza non superiore a **25°F**: essa può essere tenuta sotto controllo con l'uso di sequestranti specifici per il calcare oppure installando degli addolcitori sull'impianto di prelievo dell'acqua.



B Disinfezione e pulizia dell'acqua

Aggiungere all'acqua prodotti **disinfettanti** (es. bromo, ossigeno ...) in grado di eliminare batteri e funghi e **additivi** per renderla più limpida e cristallina (es. algicidi, anti-schiuma, flocculanti, ecc...). Periodicamente l'acqua va controllata per vedere se la concentrazione degli stessi è sufficiente a garantirne l'efficacia.



I prodotti impiegati devono essere **compatibili con il materiale di costruzione della minipiscina**.

L'utilizzo di prodotti diversi potrebbe causare nel tempo danni alle superfici non riconosciuti in garanzia. Durante l'utilizzo dei prodotti utilizzare sempre mezzi di protezione personale (es. guanti e occhiali protettivi).



Non utilizzare la minipiscina finché il livello di disinfettanti e additivi non è sicuro per la balneazione (fare riferimento alle etichette degli stessi). Tenere acceso l'idromassaggio per consentire una più rapida distribuzione del disinfettante o dell'additivo.

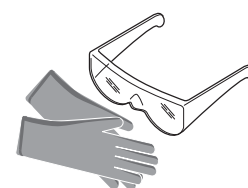
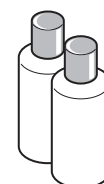

C Pulizia delle superfici interne della vasca, dei contaminanti visibili (es. foglie, capelli)



Prima di effettuare la manutenzione staccare l'alimentazione elettrica della minipiscina.

Per effettuare una pulizia efficace e sicura è necessario svuotare la minipiscina (vedere pag. 20).



Non lasciare la minipiscina vuota a DIRETTA ESPOSIZIONE DEI RAGGI SOLARI. La temperatura superficiale della minipiscina potrebbe superare gli 80°C se lasciata esposta al sole e derivarne gravi danni, fra cui deformazione e cavitazione della superficie e dei componenti (i danni derivati dall'esposizione diretta ai raggi solari non sono coperti dalla garanzia).

Per la pulizia delle superfici utilizzare panni morbidi e prodotti neutri adatti al materiale della vasca: essi sono facilmente reperibili in qualsiasi negozio specializzato: seguire le istruzioni di utilizzo indicate nell'etichetta del prodotto utilizzato. Terminare sempre con una perfetta asciugatura preferibilmente con pelle di daino.



Evitare nel modo più assoluto panni e detersivi abrasivi, aggressivi (es. solventi o acetone) o a base alcalica. Non utilizzare prodotti anticalcare in quanto troppo aggressivi.



Per ristabilire la brillantezza delle superfici o eliminare macchie resistenti (es. nicotina), è possibile passare del polish per carrozzeria steso con dell'ovatta.



D Controllo e sostituzione della cartuccia filtro carta



Prima di effettuare la pulizia della cartuccia staccare l'alimentazione elettrica della minipiscina.

Il filtro a carta è composto da una cartuccia cilindrica, composto da cellulosa e poliammide.

La pulizia/sostituzione del filtro a carta dipende dalla frequenza di utilizzo della minipiscina. In generale, sciacquare la cartuccia ogni **2-3 settimane** e sostituirla ad ogni cambio dell'acqua: in caso di sostituzione, si raccomanda di smaltire le cartucce sporche seguendo le normative in vigore nel Paese di utilizzo.

Per la pulizia estrarre la cartuccia dal filtro (fare riferimento alle figura di pagina 95) e lavarla con acqua pulita per rimuovere la sporcizia accumulata. Eventualmente lasciare la cartuccia immersa in una soluzione adatta alla pulizia di questo tipo di filtri per almeno 8-10 ore. Fare comunque riferimento alle istruzioni fornite dal Produttore del prodotto di pulizia utilizzato.



Al termine della pulizia, attendere che la cartuccia sia asciutta e riposizionarla nel vano predisposto.

E Svuotamento periodico

Poiché la minipiscina contiene una quantità di acqua relativamente piccola, la concentrazione di inquinanti come oli, creme, sudore, sporco ecc, può diventare molto alta.

Per questo motivo l'acqua deve essere cambiata e sostituita **al massimo ogni uno-due** mesi a seconda dell'uso.

La seguente formula può essere utilizzata per valutare approssimativamente ogni quanto tempo svuotare la vasca:

Capacità (litri) : Numero di bagnanti (media giornaliera) : 12 (costante sperimentale).

Esempio:

1200 litri (capacità vasca) + 120 litri (capacità vasca di compenso) con media giornaliera di n. 3 persone.

$(1200+120) : 3 : 12 = 36,6$

Svuotare la minipiscina ogni 36 giorni



Si consiglia lo svuotamento anche nel caso di inutilizzo prolungato della minipiscina poichè lunghi periodi senza trattamento dell'acqua sono dannosi. Prima di procedere allo svuotamento, assicurarsi che i valori degli additivi chimici disciolti nell'acqua non risultino essere diversi da quelli consentiti.

Nel dubbio, contattare le Autorità locali.



NON SCARICARE L'ACQUA IN UNA FOSSA SETTICA.



Lo svuotamento deve essere effettuato da personale specializzato.

Le operazioni **A**, **B**, **C**, **D** ed **E** vanno effettuate frequentemente, tenendo conto dell'uso della minipiscina, del numero dei suoi utilizzatori o se la piscina si trova all'aperto.

TRATTAMENTO	DATA	DATA	DATA	DATA	DATA	DATA	DATA
Trattamento disinfettante:							
OSSIGENO							
BROMO							
COLORO							
Trattamento antialga							
Flocculante							
Trattamento anti-schiuma							
Trattamento anti-grasso							
Sequestrante							
Controllo parametri							
Cambio acqua minipiscina							



AMBIENTI ESTERNI FREDDI

Con temperature **inferiori a +10 °C** nelle ore notturne in cui non viene utilizzata, coprire la minipiscina con l'apposito telo fornito come optional.

 **Se la minipiscina viene utilizzata prevalentemente con temperature esterne inferiori a +10 °C, si consiglia il collegamento con uno scambiatore.**

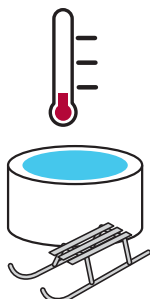

MESSA A RIPOSO INVERNALE IN CLIMI FREDDI

In ambienti dove le temperature invernali scendono **frequentemente sotto lo zero**, nel periodo in cui la minipiscina non viene usata, agire come segue:

- 1) Scollegare il quadro elettrico principale.
- 2) Svuotare la minipiscina.

ATTENZIONE:

- 1) Eliminare i ristagni d'acqua sulle sedute e sul fondo della vasca con una spugna,
- 2) Eliminare i residui d'acqua dal circuito: possono essere aspirati con una pompa aspiraliquidi o spinti soffiando dell'aria con un compressore, attraverso le bocchette idromassaggio e aspirazione.
- 3) Togliere e pulire le cartucce dei filtri (vedi sequenza illustrata nelle pagine successive) e conservarle in un ambiente asciutto.
- 4) Coprire la minipiscina per evitare che si sporchi.
- 5) Prima di usare nuovamente la minipiscina, fare riferimento nuovamente alle pagine di questo manuale.

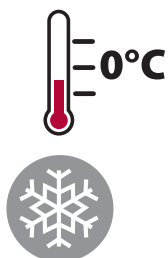

PULIZIA "CANALE DI COMPENSO"

(versione freestanding)

Per accedere al "canale" nella versione "freestanding", bisogna sollevare la copertura della minipiscina. Per questa operazione sono necessarie 4 persone.

(versione incasso)

Per accedere al "canale" nella versione "incasso", bisogna sollevare la copertura della minipiscina. Procedere come in figura.

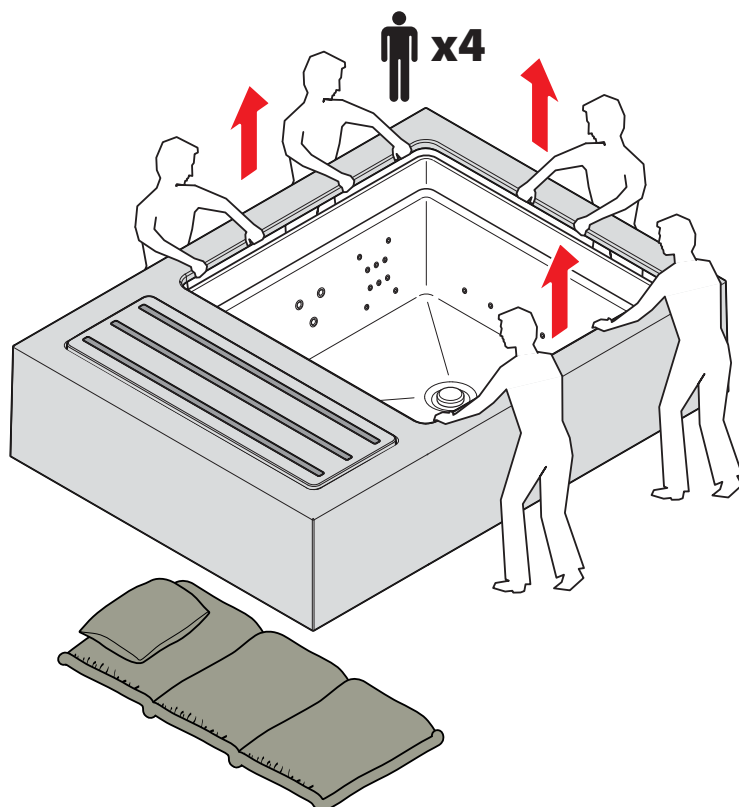

MESSA A RIPOSO INVERNALE IN CLIMI CALDI

In ambienti caldi, dove la temperatura scende soltanto **occasionalmente sotto lo zero**, la minipiscina può essere lasciata piena d'acqua, poiché dispone di una protezione antigelo.

Non scollegare l'energia elettrica; si consiglia di impostare la **minima temperatura di riscaldamento (15 °C)**.





Presenza di alghe

Le alghe sono un problema frequente per le minipiscine; esse assumono la forma di piccole scaglie simili a filamenti di carta che, oltre ad essere sgradevoli al contatto ed alla vista, comportano elevato utilizzo di prodotti chimici. La presenza delle alghe è dovuta ad un **insufficiente dosaggio di disinfettante** o ad un **cattivo bilanciamento** dei valori dell'acqua (es. pH instabile o acqua eccessivamente alcalina). È importante, oltre a garantire costantemente una presenza di disinfettante nell'acqua, anche una adeguata circolazione della stessa.



Acqua torbida

L'acqua può divenire torbida per diverse ragioni:

a) Alta quantità di solidi disciolti

I solidi disciolti totali (TDS) sono presenti in tutte le vasche. Questi solidi disciolti sono composti dai sali che si concentrano nell'acqua grazie all'evaporazione della stessa e da sostanze organiche introdotte prevalentemente dai bagnanti. Il valore ideale è di 0 ppm di TDS, tuttavia anche un intervallo tra **0 e 1500 ppm** è accettabile. Al contrario, quando la concentrazione dei TDS diviene troppo alta (superiore ai 1500 ppm), l'igienizzazione chimica è più difficile in quanto le sostanze disciolte agiscono da protezione verso i batteri: di conseguenza l'acqua diventa torbida.

I solidi disciolti si accumulano nell'acqua a seguito di una elevata frequentazione, per un'aggiunta esagerata di prodotti chimici in un certo periodo di tempo o per una evaporazione eccessiva (es. se la minipiscina è installata all'aperto in zone molto calde). La miglior soluzione è sostituire l'acqua.

b) pH troppo alto

Un pH elevato, sopra 7,2, può causare l'intorbidamento dell'acqua. Ridurre il pH al livello corretto di 7 - 7,2 con prodotti specifici per minipiscine.

c) Filtrazione insufficiente

Controllare settimanalmente il filtro sia sotto l'aspetto del funzionamento che della pulizia.

Se il filtro è sporco, il flusso dell'acqua diminuisce e si riduce la sua efficienza. Il filtro dovrebbe essere pulito **almeno ogni 2-3 settimane**.

Acqua non limpida o con colorazioni anomale

L'acqua in ingresso potrebbe contenere dei metalli come ferro, manganese, rame, ecc... Per prevenire le macchie che questi elementi possono causare ossidandosi, usare prodotti specifici per minipiscine o installare un filtro demineralizzatore nell'acqua in ingresso.

Irritazione degli occhi e della pelle

a) pH troppo alto

Il pH troppo alto può irritare la pelle e gli occhi. Correggere aggiungendo prodotti specifici per minipiscine.

b) pH troppo basso

Anche un pH troppo basso può creare irritazioni agli occhi e alla pelle. Controllare prima l'alcalinità totale: se è nell'intervallo 80 - 120 ppm di CaCO₃ (calcite), aumentare il pH aggiungendo prodotti specifici per minipiscine fino a riportarlo al valore di 7 - 7,2. Un

pH basso è poco frequente e in genere più difficile da trattare di un pH alto in quanto, oltre al suo valore, entra in gioco anche l'alcalinità dell'acqua che altera l'effetto del correttore di pH.

c) Assenza di igienizzanti

I batteri ed i microrganismi possono entrare nei pori della pelle e causare eruzioni cutanee ed infezioni superficiali. Assicurarsi che la concentrazione dei disinfettanti siano adeguate.

Presenza di schiuma

La formazione della schiuma è frequente nelle minipiscine, causata dalla forte agitazione dell'acqua, dai solidi disciolti e dal grado della durezza. Per ovviare a questo problema, usare antischiomogeni, facilmente reperibili in negozi specializzati.

Se il problema persiste, controllare il grado della durezza (valore ottimale non superiore a **25°F**). In casi estremi, sostituire l'acqua.

Odore sgradevole

L'odore è generalmente dovuto a problemi di pH o di accumulo di disinfettante (specialmente se a base di cloro). Controllare il pH e la concentrazione del disinfettante. Può inoltre essere causato da un'elevata concentrazione di solidi disciolti totali nell'acqua (TDS). Per correggere, fare una super-disinfezione (shock)* con un prodotto specifico (seguendo le indicazioni riportate nell'etichetta del prodotto) e portare il pH a 7 - 7,2.

Se questo non modifica l'odore, sostituire l'acqua.

*super-disinfezione (shock): è un trattamento di disinfezione intensivo e consiste nell'utilizzare una quantità di disinfettante leggermente superiore a quello normalmente utilizzata al fine di ossidare le sostanze organiche ed eliminare i microrganismi e le alghe presenti.

Incrostazioni

Le incrostazioni sono un problema comune. Questi depositi possono otturare o ricoprire varie parti dell'impianto (elementi riscaldatori, tubi, filtro, ...) e diminuire il flusso dell'acqua e l'efficienza dell'impianto fino al punto da richiedere costosi interventi per la riparazione o per la sostituzione di elementi danneggiati.

L'incrostazione è normalmente il risultato del calcio disciolto che precipita come carbonato di calcio quando il pH è troppo alto o ci sono troppi sali disciolti. Per prevenire, mantenere il pH a 7 - 7,2 con l'aggiunta di prodotti specifici e installare un filtro demineralizzatore nell'acqua in ingresso (valore ottimale della durezza: non superiore a **25°F**).

Macchie superficiali

Lo sporco sulla linea dell'acqua ed il deposito di residui sono dovuti ai solidi disciolti che precipitano nell'acqua o dagli oli e creme dei bagnanti. Possono essere rimossi svuotando la minipiscina e lavando le superfici seguendo le modalità indicate a pag. 29.

Troppo igienizzante

Se la concentrazione di disinfettante supera le quantità consigliate può essere pericoloso utilizzare la vasca.

Per ridurlo, attivare il ricircolo, l'idromassaggio ed il blower per 15 - 30 minuti.

Ricontrollare il livello del disinfettante.

Rimuovere le eventuali pastiglie di bromo all'interno del filtro a cartuccia non ancora sciolte (vedere pag. 95).



PRINCIPALI ERRORI VISUALIZZATI SULLA TASTIERA

FLO: indica la mancanza di flusso quando dovrebbe esserci. Può essere causato dal filtro sporco, una valvola del sistema di ricircolo chiusa, oppure dal mancato funzionamento della pompa di ricircolo



ER: Indica il superamento della temperatura massima di $>45^{\circ}\text{C}$ oppure inferiore ai $<5^{\circ}\text{C}$. In automatico vengono scollegati tutti i carichi. La condizione di errore si resetta automaticamente se la temperatura rientra nei valori normali.



FLC/Temp.°C: Il flussostato rileva un flusso d'acqua nonostante la pompa sia spenta. In condizioni normali viene visualizzato in fase riempimento alternato alla temperatura. Oppure indica un guasto al flussostato



HI: Superamento della temperatura massima $>42^{\circ}\text{C}$. Vengono scollegati tutti i carichi. Può anche essere causato dal mancato funzionamento dell'elettrovalvola dello scambiatore.



LL: Il sensore capacitivo livello vasca, non rileva acqua. Livello acqua nella pool basso. Il sensore può anche essere influenzato da residui all'interno della vasca oppure difettoso.



ICE: Indica l'inserimento del sistema automatico antigelo. Si attiva automaticamente quando la temperatura dell'acqua scende sotto 7°C



 In caso di comparsa di un messaggio di errore provare a risolverlo seguendo le indicazioni fornite, se il problema non si risolve, staccare la minipiscina dall'alimentazione elettrica e contattare un centro di Assistenza Autorizzato da Costruttore.



Ai sensi dell'art. 13 del Decreto Legislativo n. 49 del 2014 "Attuazione della Direttiva RAEE 2012/19/EU sui rifiuti di apparecchiature elettriche ed elettroniche"

 Il marchio del cassonetto barrato con barra specifica che il prodotto è stato immesso sul mercato successivamente al 13 agosto 2005 e che alla fine della propria vita utile non deve venire assimilato agli altri rifiuti ma deve essere smaltito separatamente. Tutte le apparecchiature sono realizzate con materiali metallici riciclabili (acciaio inox, ferro, alluminio, lamiera zincata, rame, ecc.) in percentuale superiore al 90% in peso. Rendere inutilizzabile l'apparecchiatura per lo smaltimento rimuovendo il cavo di alimentazione. E' necessario porre attenzione alla gestione di questo prodotto nel suo fine vita riducendo gli impatti negativi sull'ambiente e migliorando l'efficacia d'uso delle risorse, applicando i principi di "chi inquina paga", prevenzione, preparazione per il riutilizzo, riciclaggio e recupero. Si ricorda che lo smaltimento abusivo o non corretto del prodotto comporta l'applicazione delle sanzioni previste dalla corrente normativa di legge.

Informazioni sullo smaltimento in Italia

In Italia le apparecchiature RAEE devono essere consegnate:

- ai Centri di Raccolta
- al rivenditore presso il quale si acquista una nuova apparecchiatura, che è tenuto a ritirarle gratuitamente (ritiro "uno contro uno");

Informazioni sullo smaltimento in nazioni dell'unione europea

La Direttiva comunitaria sulle apparecchiature RAEE è stata recepita in modo diverso da ciascuna nazione, pertanto se si desidera smaltire questa apparecchiatura suggeriamo di contattare le autorità locali o il Rivenditore per chiedere il metodo corretto di smaltimento.



This manual has been drawn up to help you to use your Quadrat Relax as well as possible and in all safety, preventing circumstances that can make the warranty invalid.

Read this guide carefully before installing or maintaining the appliance, and store this guide with care for any future consultation by users.

If any parts of this booklet are unclear, contact the Manufacturer for any additional clarifications that may be needed.



Unauthorised actions, tampering or modifications that do not follow the information provided in this manual can cause damages, injuries or fatal accidents and null and void the warranty.



Use or maintenance of the Quadrat Relax carried out in any way other than as described in this manual can cause the warranty cover to be cancelled.



Disconnect the equipment from its electrical and water supplies before installation or maintenance.



Avoid placing any object or substance on the surfaces of the Quadrat Relax since they may damage them.



DANGER! RISK OF ELECTRO-SHOCK.

Do not place any electrical appliance, such as hair dryers, lamps, radios, telephones or TVs at less than 1.5m from the Quadrat Relax.



DROWNING RISK! To reduce the risk of accidents, do not allow children younger than 8, persons with reduced mental or sensory capabilities or inexperienced, to use the Quadrat Relax unless constantly supervised.



Do not dive into the Quadrat Relax: risk of serious personal injury or structural damage to the equipment.



WARNING!
TO REDUCE THE RISK OF INJURIES

- The water of the Quadrat Relax must never exceed 40°C to prevent hyperthermia.
- Water temperatures of between 38° and 40°C are considered still safe for a healthy adult. Lower temperatures are recommended for prolonged use (over 10 minutes), for children or if you are bathing on your own.
- To minimize risks, always dip your hand in the water to check its temperature and comfort, before allowing children to get into the Quadrat Relax.
- Pregnant women, even if just presumed, must consult their doctor before using the Quadrat Relax.
- Subjects with infectious, skin or contagious diseases must NOT use the Quadrat Relax.
- Subjects with health problems must see their doctor before using the Quadrat Relax, in particular those suffering from obesity, cardiac problems, high or low blood pressure, circulation and coagulation problems, diabetes,

pregnant women, etc.

- The use of drugs and alcohol before or during the use of the Quadrat Relax can cause unconsciousness with consequent possible drowning.



Maintain your Quadrat Relax regularly, wearing the appropriate PPE (e.g. protective gloves and goggles): this will keep the surfaces and functional parts in optimum condition and will also ensure superb hygiene and safety in the use of the Quadrat Relax.



As to ordinary maintenance, use only the products recommended by the Manufacturer: other detergents or disinfectants might ruin the surfaces and circuits of the Quadrat Relax irreparably (the damages caused by the use of unsuitable products are not covered by the warranty).



During maintenance, passing or standing near the work area by individuals not involved in the work is prohibited.



Since potentially toxic by ingestion and contact, cleaning products and disinfectants must be stored sealed and out of the reach of children. When not in use, keep these chemicals sealed in their original labelled containers, in a cool room, far from heat sources and do not leave them exposed to direct sun rays.



HOW TO GET A HYDROMASSAGE

To get the best benefits, have a hydromassage **3 times** a week maximum.

Before getting into the Quadrat Relax, have a quick shower to remove any greasy substances (i.e. sweat, body creams, etc.) that may contaminate the water.

Take off any pendants and gather your hair to prevent it from getting entangled in any mobile parts.

Check with a hand if the water of the Quadrat Relax is pleasant and immerse yourself slowly and carefully since the floor and Quadrat Relax itself may be slippery.

Bathing in the Quadrat Relax should not last longer than **10 minutes**.



Prolonged immersion in hot water can cause **HYPERTHERMIA**, that is excessive body temperature. The consequences of this state can be torpor, increase of the body temperature, fainting, damages to the foetus in pregnant women and unconsciousness with the consequent risk of drowning.

RECOMMENDED TEMPERATURES

The temperature of the water depends on personal preference and the effect you wish to obtain:

Revitalizing effect: the temperature of the water must be set at **33°C** (maximum 10 minutes in the Quadrat Relax). If you wish to use the chromotherapy function, the best colours are yellow and red.

Quadrat Relaxing and draining effect: the temperature of the water must be set at **35-37°C** (limit time in the Quadrat Relax to maximum 10 minutes). If you wish to use the chromotherapy function, blue and green are the recommended colours.

WHICH PRODUCTS TO USE

Use products suitable for Quadrat Relaxes, that can be easily found in specialized shops.

DO NOT use foaming detergents, soaps, greasy lotions and in general products not compatible with the Quadrat Relax materials.

Alternatively, you can use a moderate quantity of bath salts and natural essences (i.e. lavender or neroli oils, etc.), making sure that the product formulation is suitable to Quadrat Relaxes.

If, after using the products, the water should be cloudy or foamy, change it and clean the walls of the Quadrat Relax; then try and use a different product or use less of it.

QUADRAT RELAX CONTROLS

It is possible to control the Quadrat Relax via the remote control supplied, a control inside the bath or an internal keypad (accessible only from the inspection compartment): in this last case, set the main values before getting into the water.

As to the use specifications, see the following pages.



KEY FUNCTIONS

 Warning! The key activate when released

Blower

Pressing this key will activate the **blower nozzles** of the minipool.
 1 pressure: function active
 2 pressures: function off

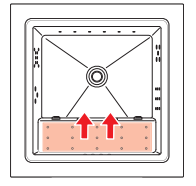

Whirlpool

Pressing this key will activate the right and front **nozzles of the minipool**.
 1 pressure: function active
 2 pressures: function off

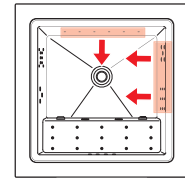

Hydromassage

By pressing this button, the **left-hand nozzles** of the Quadrat Relax are activated.
 1 pressure: function enabled
 2 pressures: function disabled

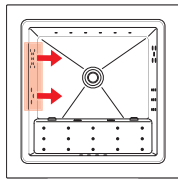

LEDs

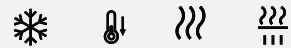

KOS

Keys not enabled on this model

ECO key

Hold down the key for several seconds. The corresponding LED and ECO function turn on (the Quadrat Relax temperature lowers by 10° from the set temperature)

Light

By pressing this button, you will enable the chromotherapy function:
 1 pressure: chromotherapy starts
 2 pressures: the colour changes
 prolonged pressure: the function is switched off

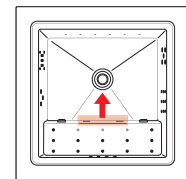

Decrease

Pressing this button the temperature value decreases

Increase

Pressing this button the temperature value increases

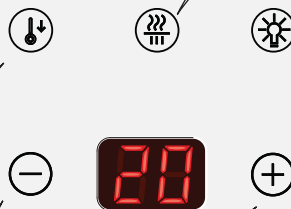

Bluetooth™

See the following pages



LEDs

- 1 ICE defrost function on with LED on
- 2 ECO function on with LED on
- 3 not in use
- 4 water heating in progress with LED on

REMOTE CONTROL POSITION

When not used, the remote control should be placed in the load zone, see the illustration.

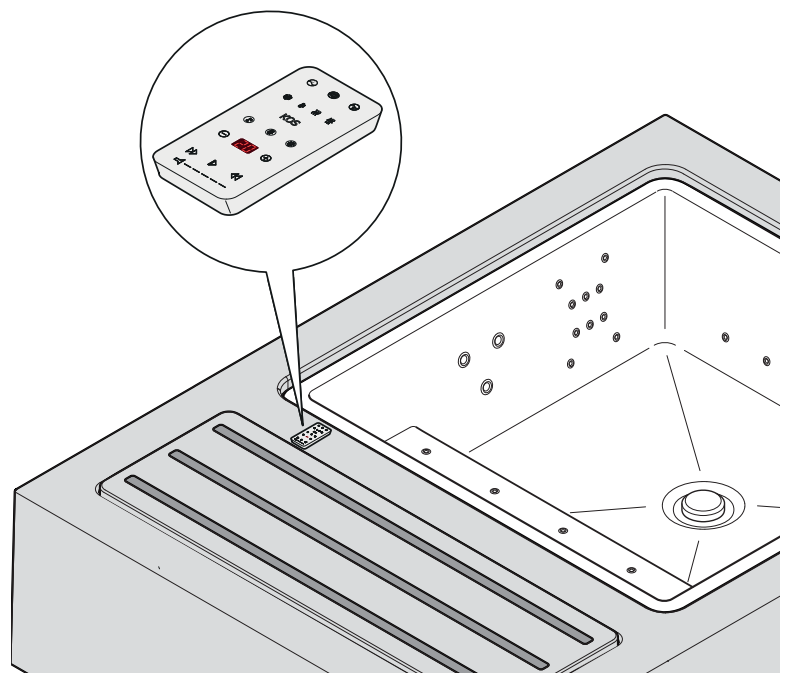

The remote control is ready to use since connected to the Quadrat Relax in the factory.

In the event of need (i.e. remote control replacement with a new one), the remote control can be re-connected following the procedure indicated in chapter "Quadrat Relax connection". The reset procedure is not necessary for re-connection but can be helpful in the event of remote control problems; in this case, the remote control must be re-connected to the Quadrat Relax at the end of the procedure following the procedure indicated in chapter "Quadrat Relax connection".



The remote control turns off after a few minutes of disuse to turn back on as soon as it is moved.



Remote control keys are capacitive type. The command is at release and not pressure.

TEMPERATURE SETTINGS

- 1 Press the or key.
- 2 "SP" (SET POINT) appears on the screen.
- 3 Use the or keys to increase or decrease the temperature.

TEMPERATURE SETTINGS

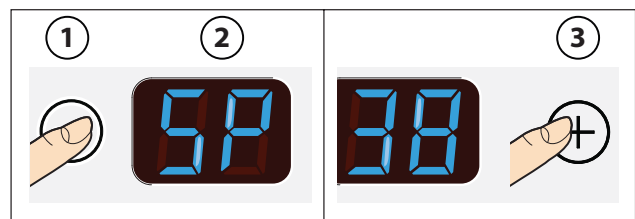

QUADRAT RELAX CONNECTION

- 1 Turn the pool off and back on using the main switch (position "I - on" - position "O-off").
- 2 Position the remote control in the load area.
- 3 The 4 blue lines and then the key turn on.
- 3 Press the key until the temperature appears on the remote control display: now the latter is connected to the Quadrat Relax.

CONNECTION

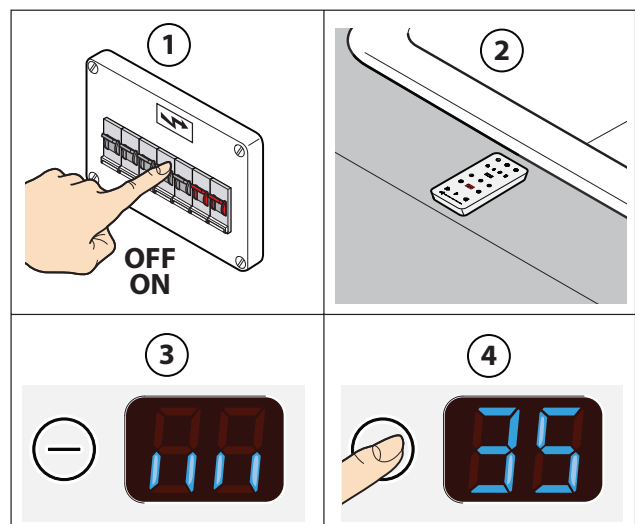

REMOTE CONTROL RESET

- 1 Position the remote control in the load area.
- 2 Press the key until "00" appears on the display and the LEDs light up
- 3 Press the key until the key lights up

RESET

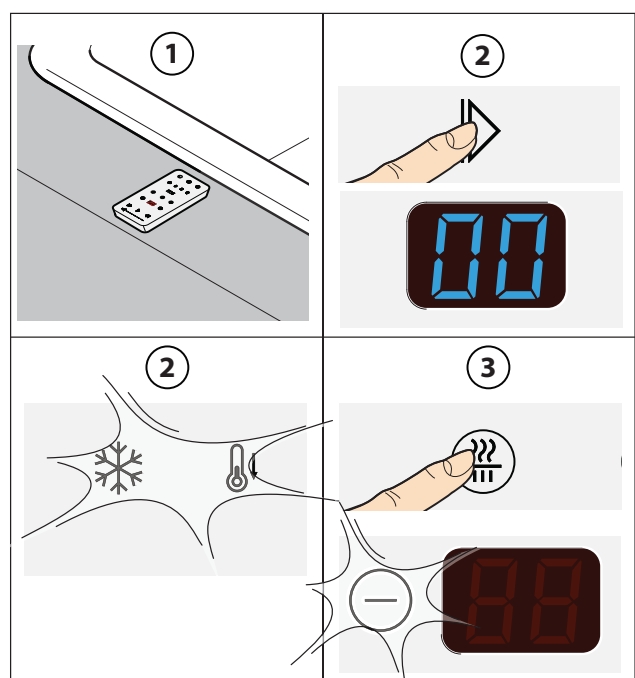



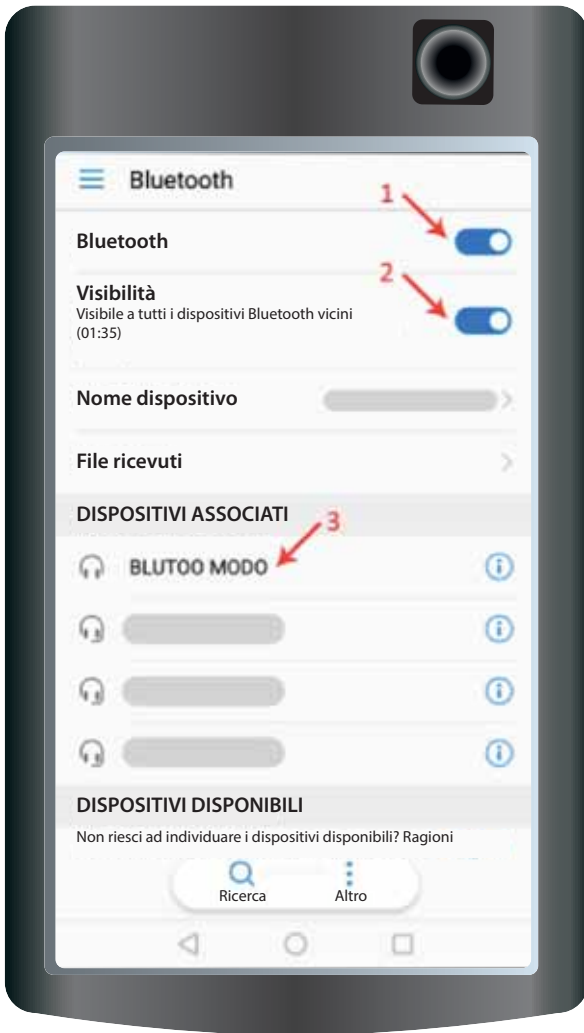

BLUETOOTH™ device connection (i.e. smartphone) - Optional Bluetooth™ KIT



- 1 Make sure the remote control is connected to the Quadrat Relax (if this is not the case, see the previous page) and enable the device (i.e. smartphone) to search for other devices.
- 2 Also enable visibility.
- 3 Select "BLUETOOTH MODE"

No use can use the following keys (password "0000"):

-  turn the volume up or down by swiping your finger to the right or left (scroll)
-  next track
-  play/pause
-  Press once: beginning of track
Press twice within 1 second: previous track

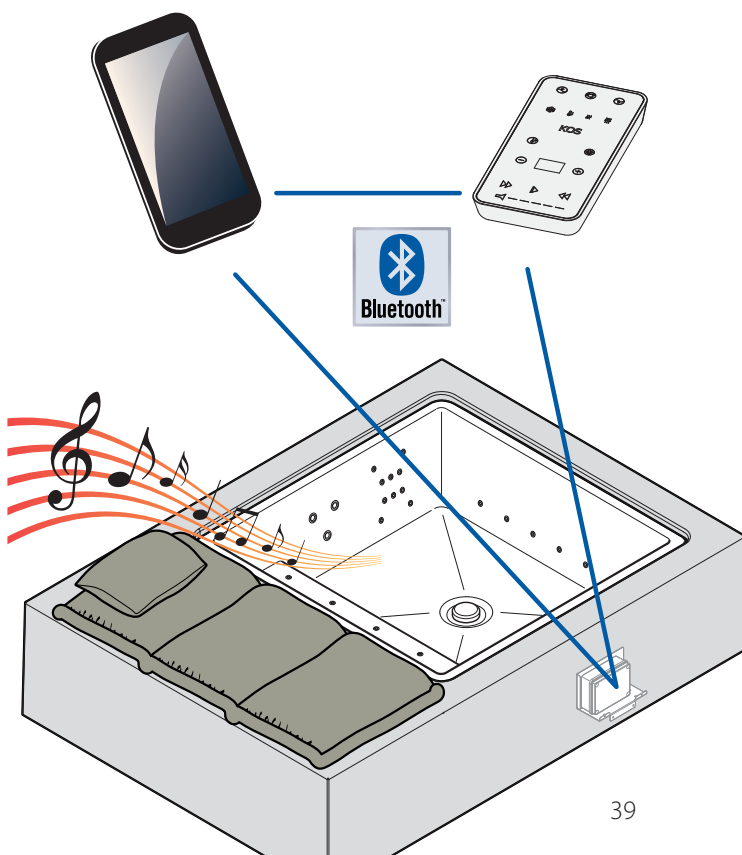
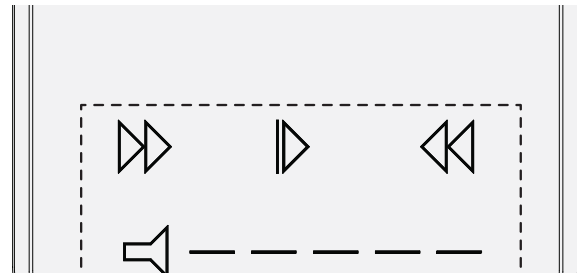



USE OF THE INTERNAL KEYBOARD



Setting the temperature

Use the UP/DOWN button to increase/decrease the temperature value displayed: keeping it pressed **once**, the value **increases**, keeping it pressed **twice** the value **decreases**. If the temperature of the water is lower than the pre-set one, the heater will be automatically enabled until the set temperature is reached. The "heater" LED will light up in the "fixed" mode.

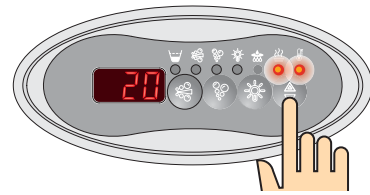

Whirlpool start

Pressing this key:

Once -> starts the **left nozzles**

Twice -> starts at the same time the left, **right and front nozzles**

Three times -> starts **the right and front nozzles**

Four times -> the function deactivates.



Blower start

Pressing this key:

Once -> starts the blower nozzles of the minipool.

Twice -> the function deactivates.

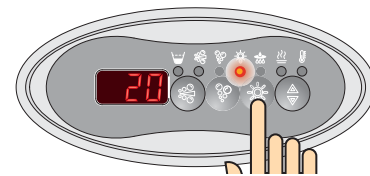

Chromotherapy start

Pressing this button, chromotherapy is enabled: a sequence of **5 different colours** starts that are repeated cyclically.

Pressing the button a second time, the sequence is disabled and the colour displayed at the time the button was pressed is held.

By pressing the button a third time, the chromotherapy function will turn off.

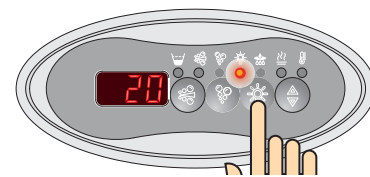

CONTROL FUNCTIONS FROM INSIDE THE QUADRAT RELAX



The temperature of the water cannot be adjusted from inside the pool but only using the keypad or remote control.

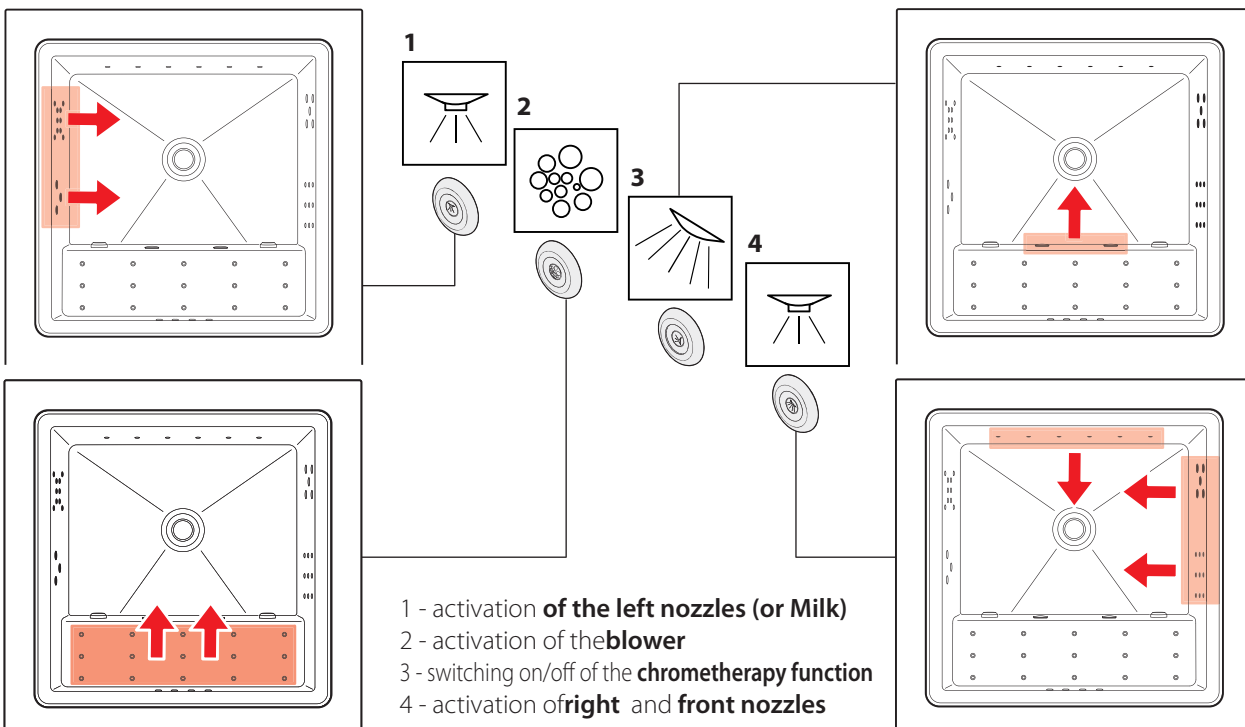



The water of the Quadrat Relax must always be clean, clear and bacteriologically pure: this guarantees users' safety and a pleasant experience.

Contaminants in the water can be of two types:

- 1) micro-organisms, bacteria, algae, etc. present in the atmosphere and the water itself, apart from those introduced by the users.** If the water is not suitably filtered and disinfected, proliferation of these mainly vegetal micro-organisms (algae) takes place. The results are green colouring of the water and the deposit of slimy and slippery organic substances on the surface of the pool.
- 2) inert solid substances:** dust, soil, hair, etc. brought by wind, rain and the bathers.

These contaminants increase:

- at the high temperatures,
- if the Quadrat Relax is installed outdoors,
- if it is used by many people,
- if its parameters (hardness, pH, alkalinity) are unbalanced.

It is therefore VITAL to carry out the following operations regularly:

A Check of the main parameters of the water (pH, hardness, alkalinity) with test strips readily available in specialized shops: if the three parameters are **unbalanced**, a larger quantity of additives and disinfectants (and therefore maintenance) may be required.

For instance, excessively alkaline water makes it difficult to maintain the pH stable; in its turn, an unstable pH promotes the formation of algae and therefore requires the use of more algicides than normal.

The optimal values are shown below:

- pH between **7-7.2**;
- alkalinity between **8-12.5°F**;
- hardness not exceeding **25°F**: it can be kept under control with the use of specific limescale sequestering agents or by installing softeners on the water retrieval system.



B Cleaning and disinfecting the water

Add **disinfectants** (i.e. bromine, oxygen ...) to the water capable of eliminating bacteria and **fungi and additives** to make it clearer (i.e. algicides, anti-foaming agents, flocculants, etc.). The water must be checked periodically to see if the concentrations are sufficient to guarantee their effectiveness.

 The products used must be **compatible with the construction material of the Quadrat Relax**. Over time, the use of different products may cause damages not recognized under warranty. During the use of the products, always wear PPE (e.g. protective gloves and goggles).

 Do not use the Quadrat Relax until the level of disinfectants and additives is safe for bathing (refer to the labels). Keep the whirlpool running to allow a more rapid distribution of the disinfectant or additive.

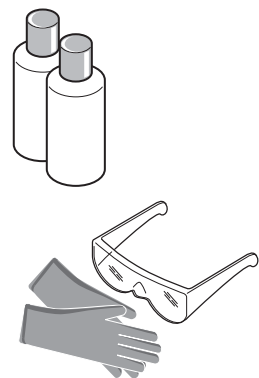

C Cleaning the pool internal surfaces and visible contaminants (e.g. leaves, hair)

 Before any maintenance, disconnect the Quadrat Relax from the power supply. For effective and safe cleaning, the Quadrat Relax must be emptied (see page 20).

 Do not leave the Quadrat Relax empty and EXPOSED TO DIRECT SUNLIGHT. If left exposed to the sun, the surface temperature of the Quadrat Relax can exceed 80°C and get seriously damaged, with the surface and components undergoing deformations and cavitation (any damages caused by direct exposure to sunlight are not covered by the warranty).

To clean the surfaces, use soft cloths and neutral products suitable to the Quadrat Relax materials: they are readily available in any specialized shop; follow the instructions for use found on the label of the product used. Always finish by drying it perfectly, possibly with chamois leather.

 Avoid using abrasive, aggressive (e.g. solvents or acetone) or alcohol-containing detergents or cloths. Do not use limescale-removing products because too aggressive.



To restore the shine of the surfaces or eliminate resistant spots (e.g. nicotine), use car polish and some cotton wool.



D Checking and replacing the paper filter cartridge



Before cleaning the cartridge, disconnect the Quadrat Relax from the power supply.

The paper filter consists of a cylinder cartridge, made out of cellulose and polyamide. Cleaning/replacing the paper cartridge depends on how much the Quadrat Relax is used. In general, rinse the cartridge every **2-3 weeks** and replace it every time the water is changed: when replacing it, please dispose of the dirty cartridges following the regulations of the country of use.

To clean, take the cartridge out of the filter (refer to the pictures on page 95) and wash it with clean water to remove any accumulated dirt. If necessary, leave the cartridge immersed in a solution suitable for this type of filters for at least 8-10 hours. Refer to the instructions supplied by the Manufacturer of the cleaning product used.



When the cartridge is finally clean, wait for it to dry and replace it in its housing.

E Periodic emptying

Since the Quadrat Relax contains a relatively small amount of water, the concentration of pollutants such as oils, creams, perspiration, dirt, etc., can be very high.

For this reason, water should be changed **at least every one or two** months depending on use.

The following formula can be used to assess approximately how often to empty the tub:

Capacity (litres) : Number of bathers (daily average): 12 (experimental constant).

For example:

1,200 litres (tub capacity) + 120 litres (compensation tank) with an average of 3 people per day.

$(1200+120) : 3 : 12 = 36.6$

Empty the Quadrat Relax every 36 days



Even in the event of prolonged idle periods of the Quadrat Relax, we recommend emptying it, as long periods without water treatment are harmful for your Quadrat Relax. Before emptying, make sure the values of chemical additives dissolved in water will not be different from those allowed. If in doubt, contact your local authorities.



DO NOT DRAIN THE WATER INTO A SEPTIC TANK.



The pool must only be emptied by specialist operators.

The operations **A**, **B**, **C**, **D** and **E** must be carried out frequently, taking into consideration the use of the Quadrat Relax, the number of users or if the pool is outdoors.

TREATMENT	DATE	DATE	DATE	DATE	DATE	DATE	DATE
Disinfecting treatment:							
OXYGEN							
BROMINE							
CHLORINE							
Anti-algae treatment							
Flocculant							
Anti-foaming treatment							
Anti-grease treatment							
Sequestering agent							
Parameter check							
Quadrat Relax water change							



COLD EXTERNAL ENVIRONMENTS

With temperatures **below +10° C** at night when the system is not used, cover the Quadrat Relax with a special canvas provided as optional.



If the Quadrat Relax is mainly used with external temperatures

below +10° C, we recommend you connect an exchanger.

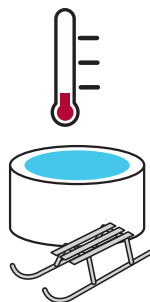

WINTER INACTIVITY IN COLD CLIMATES

In areas where winter temperatures drop **frequently below freezing temperature**, carry out the following during the period when the whirlpool is not in use:

- 1) - Disconnect the main electrical panel.
- 2) - Empty the Quadrat Relax.

CAUTION:

- 1) -Eliminate stagnant water on the seats and on the bottom of the tub with a sponge,
- 2) - Remove the residues from the water circuit: they can be vacuumed with a vacuum device or swept away by blowing compressed air through the hydromassage and intakes nozzles.
- 3) - Remove and clean the filter cartridges (see the illustrated steps in the following pages) and store them in a dry environment.
- 4) - Cover the Quadrat Relax to keep it clean.
- 5) - Before using the Quadrat Relax again, refer to the pages of this manual once again.

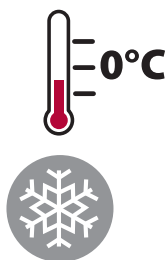

WINTER INACTIVITY IN WARM CLIMATES

In hot environments, where the temperature drops only **occasionally below zero**, the Quadrat Relax may be left full of water, as long as it is provided with a frost protection. Do not disconnect the electrical supply; we recommend setting the **minimum heating temperature (15° C)**.



CLEANING THE “COMPENSATION CHANNEL”

(freestanding version)

To access the “duct” in the “freestanding” version, it is necessary to lift the whirlpool cover.

4 people are required for this task.

(built-in version)

To access the “duct” in the “built-in” version, it is necessary to lift the whirlpool cover. Proceed as shown in the figure.

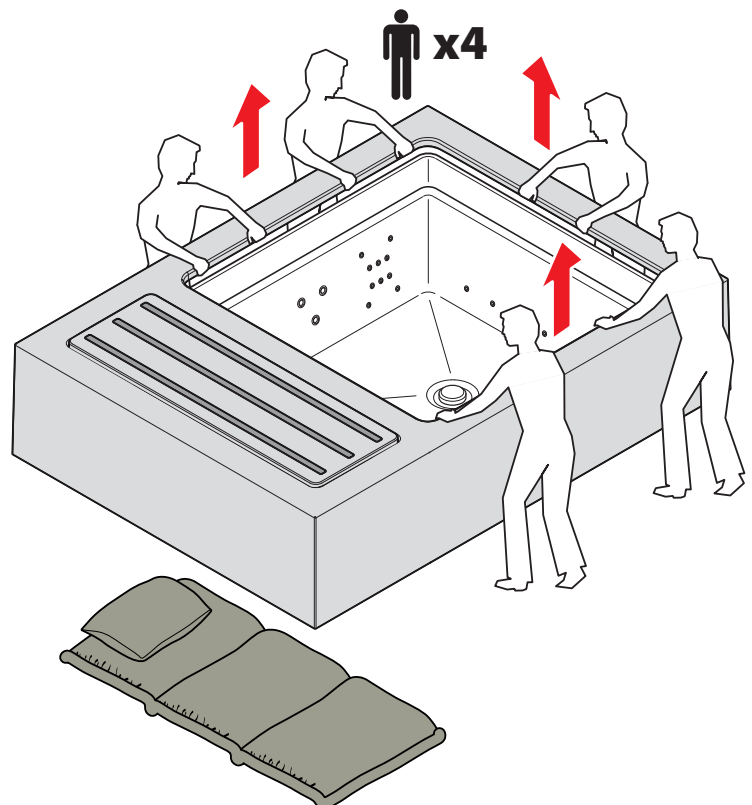



Presence of algae

Algae are a common problem for Quadrat Relax; they build up in small scales appearing like paper filaments that, besides being unpleasant to see and touch, can lead to high consumption of chemical products. The presence of algae is due to an **insufficient dose of disinfectant** or **bad balance** of the water values (e.g. unstable pH or excessively alkaline water). In addition to constantly ensuring the presence of disinfectant in the water, adequate water circulation is important as well.



Cloudy water

Water may become cloudy due to several reasons:

a) High amounts of dissolved solids

Total dissolved solids (TDS) are present in all tanks.

These dissolved solids consist of salts that concentrate in water due to evaporation, and of organic substances introduced mostly by bathers.

The ideal value is 0 ppm of TDS, however, a value between **0 and 1500 ppm** is acceptable too. On the other hand, when the concentration of TDS is too high (over 1500 ppm), chemical sanitation is more difficult since the dissolved substances act as a protection for bacteria: consequently the water becomes cloudy.

The dissolved solids accumulate in the water, when the pool is used often, due to the excessive addition of chemicals over a certain period of time or to excessive evaporation (e.g. if the pool is installed outdoors in very hot areas).

The best solution is changing the water.

b) pH too high

High pH level, over 7.2, can cause water cloudiness. Reduce the pH to the correct level of 7 - 7.2 with products specific to the Quadrat Relax.

c) Insufficient filtering

Check the filter every week, making sure it is working properly and it is clean.

If the filter is dirty, the water flow will decrease reducing its efficiency. The filter should be cleaned **at least once every 2-3 weeks**.

Cloudy water or water of an unusual colour

The incoming water may contain metals such as iron, manganese, copper, etc. To prevent the stains that these elements can cause when they oxidise, use specific products for Quadrat Relax or install a demineralising filter on the incoming water.

Irritation of the eyes and skin

a) pH too high

A pH level that is too high may irritate your skin and eyes.

Correct by adding specific products for Quadrat Relax.

b) pH too low

Even a pH level that is too low can cause irritation to your eyes and skin. First check total alkalinity: if it is within the range of 80 - 120 ppm of CaCO₃ (calcite), increase the pH level by adding specific products for Quadrat Relax to restore the value of 7 - 7.2. The

case of low pH is somewhat unusual and more difficult to treat compared to a high pH level as, in addition to its value, it involves water alkalinity altering the effect of the pH corrector.

c) Lack of sanitizers

Bacteria and micro-organisms may penetrate in the pores of the skin and cause skin rashes and superficial infections.

Ensure that the concentration of disinfectants is adequate.

Presence of foam

The formation of foam is a common problem of Quadrat Relax, caused by the strong agitation of water, by dissolved solids and by the level of water hardness. To overcome this problem, use anti-foaming products, readily available in specialized shops.

If the problem persists, check the degree of hardness (optimal value no higher than **25°F**). In extreme cases, change the water.

Unpleasant smell

The smell is normally due to problems with the pH or the accumulation of disinfectant (above all if chlorine-based). Check the pH and the concentration of disinfectant. It can also be caused by a high concentration of total dissolved solids (TDS) in the water. To correct it, carry out a super-disinfection (shock)* with a specific product (following the instructions found on the product label) and bring the pH to 7 - 7.2.

If this does not change the odour, change the water.

*super-disinfection (shock): it is an intensive disinfecting treatment that consists in using a quantity of disinfectant slightly higher than the one normally used, in order to oxidize the organic substances and eliminate any micro-organisms and algae present.

Scale build-up

Scale build-up is a common problem. These deposits may obstruct or cover various parts of the system (heating units, tubes, filter, etc.) and reduce the water flow and the system's efficiency to the point of requiring costly repairs or the replacement of damaged components. Scale build-up is usually the result of dissolved calcium that deposits as calcium carbonate when the pH level is too high or there are too many dissolved salts. To prevent it, maintain the pH at 7 - 7.2 by adding specific products and install a demineralizing filter on the incoming water (optimal hardness value no higher than **25°F**).

Surface stains

Dirt in the water line and deposit of residues are due to dissolved solids that deposit in the water or oils and creams of bathers. They can be removed emptying the Quadrat Relax and washing the surfaces following the instructions listed on page 41.

Too much sanitizer

It may be dangerous to use the tub if the disinfectant concentration exceeds the recommended amounts.

To reduce it, activate the re-circulation function, the hydromassage and the blower for 15-30 minutes.

Check the level of disinfectant again.

Remove any bromine tablets inside the cartridge filter that have not dissolved yet (see page 95).



MAIN ERRORS DISPLAYED ON THE KEYBOARD

FLO: It indicates the lack of flow when there should be.
It can be caused by a dirty filter, a closed recirculation system valve or by recirculation pump failure



ER: It indicates that the maximum temperature of $>45^{\circ}\text{C}$ was exceeded or the temperature is under $<5^{\circ}\text{C}$. All loads are automatically cut-off. The error conditions is automatically reset if the temperature returns within the normal range.



FLC/Temp.°C: The flow gauge reads the water flow despite the pump being off. In normal conditions, it is displayed during the filling phase, alternating with the temperature. Or it indicates a flow gauge fault



HI: Maximum $>42^{\circ}\text{C}$ temperature exceeded
All loads are cut-off. It may also be caused by an exchanger solenoid valve failure.



LL: The pool level capacitive sensor does not read water.
Pool water level too low. The sensor can also be influenced by residue in the pool or be defective.



ICE: It indicates that the automatic defrost system has turned on
It automatically turns on when the water temperature drops below 7°C .



 If an error message appears, try to resolve it by following the instructions. If the problem cannot be resolved, unplug the Quadrat Relax from the power supply and contact a Service Centre authorised by the Manufacturer.



Pursuant to article 13 of Legislative Decree 49 of 2014 "Implementation of the WEEE Directive 2012/19/EU on electrical and electronic equipment waste",

 The barred symbol of the rubbish bin specifies that the product was placed on the market after August 13, 2005 and that at the end of its useful life it should not be treated as other waste, but must be collected separately. All appliances are made with recyclable metallic materials (stainless steel, iron, aluminium, galvanized steel, copper, etc.) in percentages higher than 90% by weight. Make the appliance ready for disposal by removing the power cable and any compartment or cavity closure latch (where present). At the end of its useful life, this product must be managed in a way that reduces the negative impacts on the environment and improves the effectiveness of use of resources by applying the "the polluter pays", prevention, preparation for reuse, recycling and recovery principles. Please remember that illegal or incorrect disposal of the product leads to the application of the penalties provided by current legal provisions.

Information on disposal in Italy

In Italy, WEEE appliances must be delivered:

- to Collection Centres
- to the dealer from whom new appliances are purchased, who is required to collect them free of charge ("one against one" collection);

Information on disposal in countries of the European Union

The EU Directive on WEEE appliances has been implemented differently by each country. Therefore, if you want to dispose of this appliance, we recommend you contact your local authorities or dealer to get information on the correct disposal method.



-  Dieses Handbuch wurde eigens verfasst, um Ihnen dabei zu helfen, Ihren Quadrat Relax auf die beste Weise und unter vollkommen sicheren Bedingungen zu verwenden und so Umstände zu vermeiden, die zum Erlöschen der Garantieansprüche führen. Lesen Sie dieses Handbuch vor Gebrauch und Wartung des Geräts aufmerksam durch und bewahren Sie es zum späteren Nachschlagen für die einzelnen Bediener auf. Wenden Sie sich für weitergehende Erklärungen an den Hersteller, falls einige Teile nicht enthalten sind.
-  Eingriffe oder Abänderungen, die nicht ausdrücklich genehmigt werden und die den Angaben im vorliegenden Handbuch nicht entsprechen, können zu Schäden, Verletzungen oder tödlichen Unfällen sowie zum Verfall des Gewährleistungsanspruches führen.
-  Ein Gebrauch oder eine Wartung des Quadrat Relax auf andere als in diesem Handbuch angegebene Weise kann zum Erlöschen des Garantieschutzes führen.
-  Trennen Sie das Gerät vor jeglichen Montage- und Wartungsvorgängen von der Strom- und Wasserversorgung.
-  Vermeiden Sie es, auf dem Quadrat Relax jegliche Gegenstände oder Substanzen abzustellen, die ihn beschädigen könnten.
-  **GEFAHR! STROMSCHLAGGEFAHR**
Bringen Sie keinerlei Elektrogeräte, Haartrockner, Leuchten, Radios, Telefone oder Fernsehgeräte in einem Abstand von weniger als 1,5 m in die Nähe des Quadrat Relax.
-  **ERTRINKUNGSGEFAHR** Um die Unfallgefahr zu verringern, Kindern unter acht Jahren und Personen mit eingeschränkten psychischen und sensorischen Fähigkeiten oder mangelnder Erfahrung die Verwendung des Quadrat Relax nur unter ständiger Beaufsichtigung gestatten.
-  Nicht in den Quadrat Relax springen: es besteht die Gefahr schwerer Personen- und struktureller Schäden an dem Gerät.
-  **ACHTUNG!**
ZUM VERRINGERN DER VERLETZUNGSGEFAHR
- Das Wasser im Quadrat Relax darf 40°C nie überschreiten, um Wärmestaus zu vermeiden.
 - Wassertemperaturen zwischen 38°C und 40°C werden für einen gesunden Erwachsenen noch als sicher betrachtet. Für einen längeren Aufenthalt im Quadrat Relax (länger als 10 Minuten) werden für Kinder, oder wenn man alleine badet, niedrigere Temperaturen empfohlen.
 - Um die Gefahren zu verringern, bevor Kindern erlaubt wird, sich in den Quadrat Relax zu begeben, stets die Hand ins Wasser tauchen, um die Temperatur und den Komfort zu überprüfen.
 - Schwangere oder vermutlich schwangere Frauen sollten vor der Verwendung des Quadrat Relax mit Ihrem Arzt Rücksprache halten.
 - Personen mit ansteckenden oder Infektionskrankheiten der Haut dürfen den Quadrat Relax NICHT verwenden.
 - Personen mit gesundheitlichen Problemen sollten vor der Verwendung des Quadrat Relax mit ihrem Arzt Rücksprache halten, insbesondere wenn sie an Übergewicht, Herzproblemen,
- niedrigem oder hohem Blutdruck, Kreislaufproblemen, Diabetes oder Koagulationsproblemen leiden. Dasselbe gilt für Schwangere.
- Die Einnahme von Arzneimitteln oder der Konsum von Alkohol oder Drogen vor oder während des Aufenthalts im Quadrat Relax kann zu Bewusstlosigkeit und damit der Möglichkeit des Ertrinkens führen.
-  Führen Sie die Wartung Ihres Quadrat Relax regelmäßig und mit persönlicher Schutzausrüstung (z. B. Schutzhandschuhe und -brille) ausgestattet aus: dies erhält die Oberflächen und funktionalen Teile desselben auf optimale Weise und garantiert außerdem maximale Hygiene und Sicherheit bei der Verwendung.
-  Für die planmäßige Wartung nur vom Hersteller angegebene Produkte verwenden: Reinigungs- und Desinfektionsmittel anderen Typs könnten die Oberflächen und Kreisläufe des Quadrat Relax unwiederbringlich beschädigen (die durch die Verwendung ungeeigneter Produkte verursachten Schäden sind von den Garantieleistungen ausgeschlossen).
-  Während der Wartung des Quadrat Relax ist das Überqueren des Arbeitsbereichs oder der Aufenthalt darin Unbefugten untersagt.
-  Die Reinigungsprodukte und Desinfektionsmittel müssen, da sie bei Verschlucken und Kontakt giftig sind, unter Verschluss und außerhalb der Reichweite von Kindern und Tieren aufbewahrt werden. Diese Chemikalien bei Nichtbenutzung in den mit Etikett versehenen und gut verschlossenen Originalbehältern kühl und vor Wärmequellen und direkter Sonneneinstrahlung geschützt aufbewahren.



DURCHFÜHREN EINER UNTERWASSERMASSAGE

Für den größtmöglichen Nutzen **höchstens dreimal** pro Woche eine Unterwassermassage durchführen.

Vor dem Betreten des Quadrat Relax kurz duschen, um eventuelle fettige Substanzen zu entfernen (z. B. Schweiß, Körperlotion, usw.), die das Wasser verschmutzen könnten.

Eventuelle Schmuckanhänger ablegen und die Haare zusammenbinden, um das Verfangen in den beweglichen Teilen zu vermeiden.

Mit einer Hand überprüfen, ob das Wasser des Quadrat Relax eine angenehme Temperatur aufweist und langsam und vorsichtig hineingleiten, da der Boden und der Quadrat Relax selbst rutschig sein könnten.

Das Bad im Quadrat Relax sollte **10 Minuten** nie überschreiten.



Ein zu langer Aufenthalt in warmem Wasser kann einen **WÄRMESTAU** verursachen, das heißt, eine übermäßige Körpererwärmung. Die Folgen dieses Zustands können Benommenheit, Anstieg der Körpertemperatur, Ohnmacht, Schäden des ungeborenen Kindes bei Schwangeren und Bewusstseinsverlust mit darauffolgender Ertrinkungsgefahr sein.

EMPFOHLENE TEMPERATUREN

Die Wassertemperatur hängt von den persönlichen Vorlieben und der Wirkung ab, die man erzielen möchte:

Revitalisierende Wirkung: die Wassertemperatur sollte auf **33°C** eingestellt werden (den Verbleib im Quadrat Relax auf höchstens 10 Minuten beschränken). Soll die Farblichttherapiefunktion verwendet werden, sind die am besten geeigneten Farben Gelb und Rot.

Entspannende und entwässernde Wirkung: die Wassertemperatur sollte auf **35-37°C** (den Aufenthalt im Quadrat Relax auf maximal 10 Minuten beschränken). Soll die Farblichttherapiefunktion verwendet werden, sind die am besten geeigneten Farben Hellblau und Grün.

ZU VERWENDEnde PRODUKTE

Für Quadrat Relax geeignete, in Fachgeschäften leicht zu findende Produkte verwenden.

KEINE schaumbildenden Produkte, Seifen, fetthaltige Lotionen und im Allgemeinen nicht mit den Materialien des Quadrat Relax kompatible Produkte verwenden.

Alternativ dazu können Badesalze und natürliche Essenzen (z. B. Lavendel-, Orangenblütenöl, usw.) in geringen Mengen verwendet werden, nachdem sich vergewissert wurde, dass die Formulierung der Produkte spezifisch für Quadrat Relax geeignet ist.

Sollte das Wasser nach der Verwendung der Produkte trüb oder schaumig werden, dieses ersetzen und die Wände des Quadrat Relax reinigen. Anschließend versuchen, ein anderes Produkt oder eine geringere Menge zu verwenden.

BEDIENELEMENTE DES QUADRAT RELAXS

DER Quadrat Relax kann über die im Lieferumfang enthaltene Fernbedienung, eine Steuerung im Beckeninneren oder eine Innentastatur bedient werden (die nur über das Inspektionsfach zugänglich ist): im letzteren Fall die wichtigsten Werte vor dem Betreten des Quadrat Relax eingeben.

Wegen Einzelheiten zur Verwendung siehe Seiten im Anschluss.



TASTENFUNKTION



Achtung! Die Tasten werden beim Loslassen aktiviert

Blower

Durch Betätigen dieser Taste werden die **Blower-Düsen** des Minipools aktiviert.
1-maliges Drücken: Funktion aktiv
2-maliges Drücken: Funktion ausgeschaltet

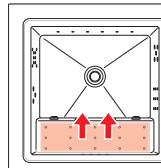

Unterwassermassage

Durch Betätigen dieser Taste werden die **rechten und vorderen** Düsen des Minipool aktiviert.
1-maliges Drücken: Funktion aktiv
2-maliges Drücken: Funktion ausgeschaltet

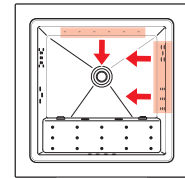

Unterwassermassage

Durch Betätigen dieser Taste werden die Düsen auf der **linken** Seite des Quadrat Relaxs aktiviert.
Einmaliges Betätigen: Funktion aktiv
Zweimaliges Betätigen: Funktion ausgeschaltet

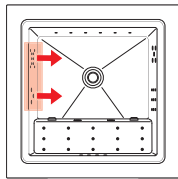

LEDs

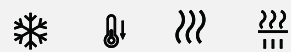

KOS

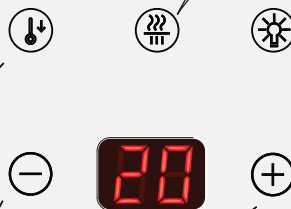

Auf diesem Modell nicht eingesetzte Taste.

Licht

Durch Betätigen dieser Taste wird die Farblichttherapie aktiviert:
1 Drücken: Start der Farbtherapie
2 Drücken: Ändern der Farbe
längeres Drücken: Die Funktion schaltet ab.

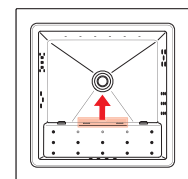

Taste ECO

Wird die Taste einige Sekunden lang gedrückt, leuchtet die entsprechende Led auf und die ECO-Funktion wird aktiviert (die Temperatur des Quadrat Relax wird im Vergleich zur eingegebenen Temperatur um 10°C gesenkt)

Verringern

Durch Betätigen dieser Taste verringert sich der Temperaturwert

Erhöhen

Durch Betätigen dieser Taste erhöht sich der Temperaturwert



Bluetooth™

Siehe Seiten im Anschluss

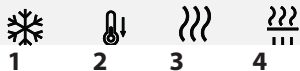

LEDs

- 1 bei eingeschalteter Led Funktion ICE (Frostschutz) aktiv
- 2 bei eingeschalteter Led Funktion ECO aktiv
- 3 nicht verwendet
- 4 bei eingeschalteter Led Funktion Wassererwärmung in Gang

POSITIONIERUNG DER FERNBEDIENUNG

Bei Nichtbenutzung ist die Fernbedienung im Ladebereich unterzubringen. Siehe seitliche Zeichnung.

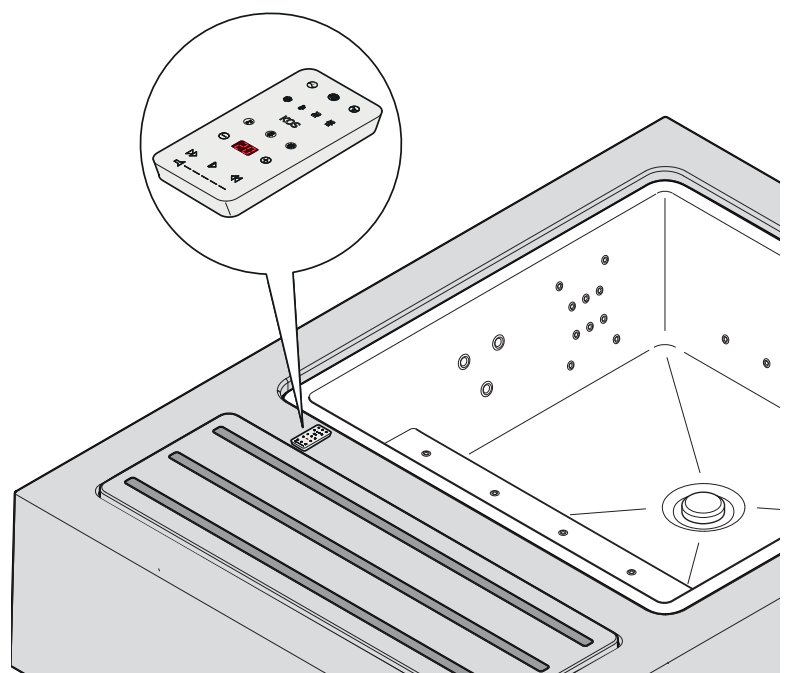





Die Fernbedienung ist sofort einsatzbereit, da sie bereits werkseitig mit dem Quadrat Relax verbunden wird.

Bei Bedarf (z. B. Ersetzen der Fernbedienung durch eine neue) kann die Fernbedienung entsprechend dem in Kap. "Verbindung mit dem Quadrat Relax" angegebenen Verfahren neu angeschlossen werden. Der Reset-Vorgang ist zum erneuten Verbinden nicht erforderlich, kann jedoch im Fall von Problemen mit der Fernbedienung hilfreich sein. In diesem Fall ist es am Ende des Vorgangs erforderlich, die Fernbedienung erneut mit dem Quadrat Relax zu verbinden und dazu den im Kap. "Verbindung mit dem Quadrat Relax" beschriebenen Vorgang auszuführen.

 **Nach einigen Minuten der Nichtverwendung schalte sich die Fernbedienung aus, schaltet sich jedoch wieder ein, sobald sie bewegt wird.**

 **Die Tasten der Fernbedienung sind kapazitiven Typs. Die Bedienung erfolgt beim Loslassen und nicht durch Druck.**



TEMPERATUREINSTELLUNG

- 1 Die Taste  oder  betätigen.
- 2 Auf dem Display erscheint "SP" (SET POINT).
- 3 Mit den Tasten  oder  wird die Temperatur erhöht oder verringert.

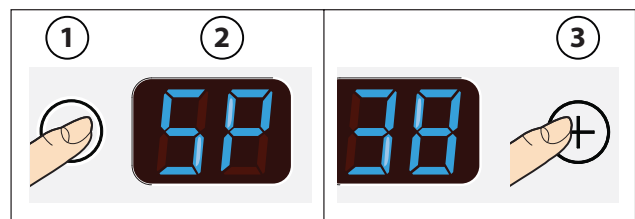
EINST. TEMPERATUR





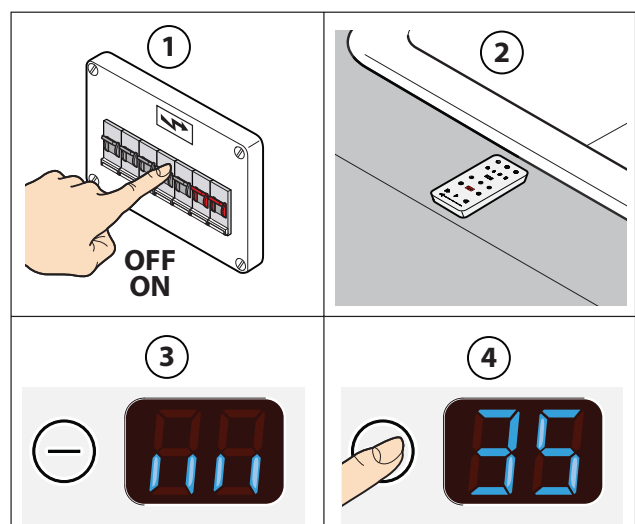

VERBINDUNG MIT DEM QUADRAT RELAX

- 1 Den Pool durch Betätigen des Hauptschalters aus- und wieder einschalten (Position "I - geöffnet" - Position "O-geschlossen").
- 2 Die Fernbedienung auf dem Ladebereich positionieren.
- 3 Es leuchten 4 blaue Linien und anschließend die Taste  auf.
- 3 Die Taste  betätigen, bis die Temperatur auf dem Display der Fernbedienung erscheint: nun ist Letztere mit dem Quadrat Relax verbunden.

VERBINDUNG



RESET FERNBEDIENUNG

- 1 Die Fernbedienung auf dem Ladebereich positionieren.
- 2 Die Taste  betätigen, bis auf dem Display "00" erscheint und die Leds aufleuchten  .
- 3 Die Taste  betätigen, bis die Taste aufleuchtet .

RESET

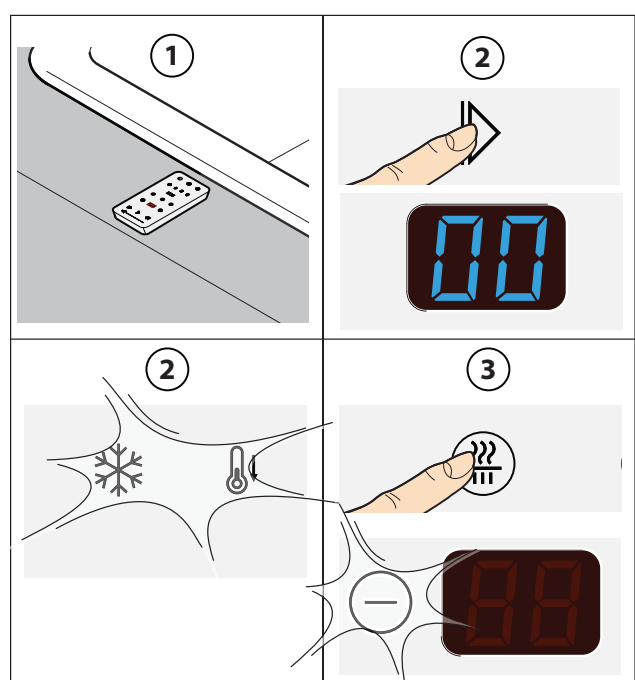





VERBINDUNG BLUETOOTH™-Gerät (z. B. Smartphone) - Kit-Option Bluetooth™



- 1 Sich vergewissern, ob die Fernbedienung mit dem Quadrat Relax verbunden ist (sollte dies nicht der Fall sein, die vorangegangene Seite konsultieren) und das Gerät (z. B. Smartphone) für die Suche nach anderen Geräten aktivieren.
- 2 Auch die Sicht aktivieren.
- 3 "BLUTOO MODO" auswählen

Nun können die folgenden Tasten verwendet werden (Passwort "0000"):

-  erhöht oder verringert die Lautstärke durch Ziehen des Fingers nach rechts oder links (Scroll)
-  Spur vor
-  Play/Pause
-  1-maliges Drücken: Titelbeginn
2-maliges Drücken innerhalb 1 Sekunde: voriger Titel

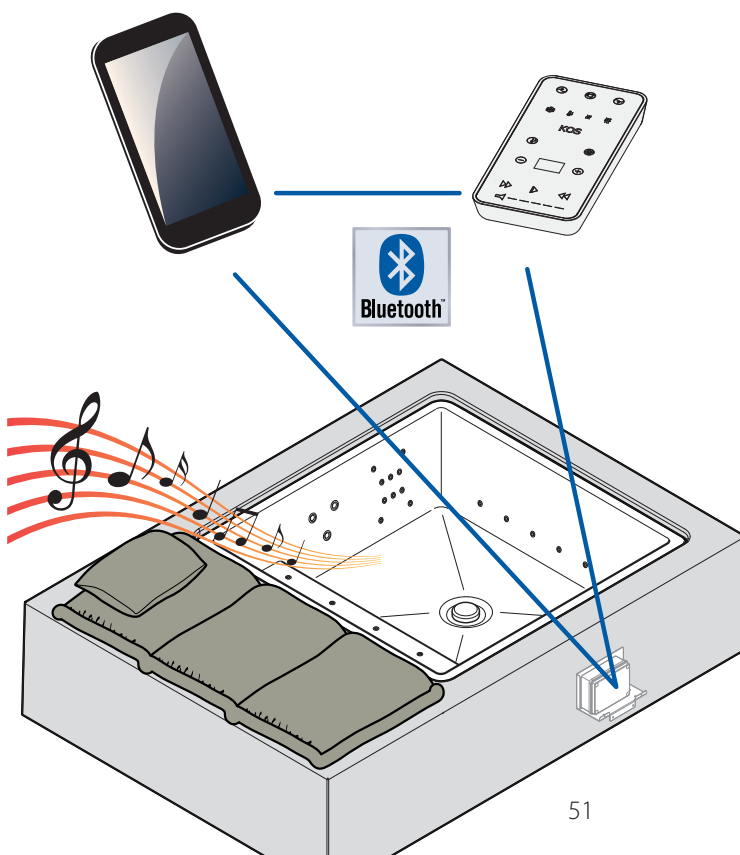
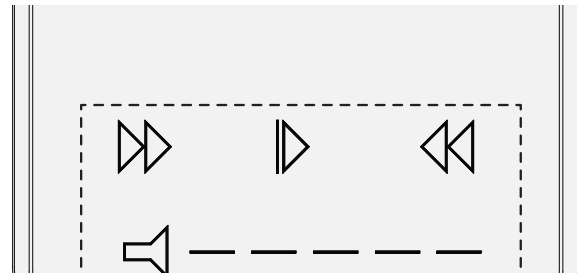



VERWENDUNG DER INNENTASTATUR



Temperatureinstellung

Die UP/DOWN-Taste betätigen, um den im Display eingeblenden Temperaturwert zu erhöhen oder zu verringern: einmaliges Betätigen **erhöht** den Wert, ein zweites Betätigen **verringert** den Wert. Sinkt die Wassertemperatur unter den voreingestellten Wert, wird automatisch das Heizgerät aktiviert, bis die Standardtemperatur erreicht ist. Die LED "Heizgerät" leuchtet ununterbrochen auf.

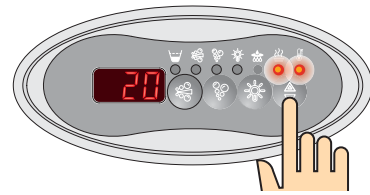

Start Unterwassermassage

Wird diese Taste:

- 1 Mal betätigt** -> werden die **linken Düsen** aktiviert
- 2 Mal betätigt** -> werden gleichzeitig die **linken, rechten und vorderen Düsen** aktiviert
- 3 Mal betätigt** -> werden die **linken und vorderen** Düsen aktiviert
- 4 Mal betätigt** -> schaltet sich die Funktion aus.



Blower-Start

Wird diese Taste:

- 1 Mal betätigt** -> werden die Blower-Düsen des Minipools aktiviert
- 2 Mal betätigt** -> schaltet sich die Funktion aus.

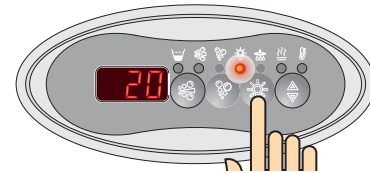

Starten der Farblichttherapie

Durch Betätigen dieser Taste wird die Farblichttherapie aktiviert: eine Folge von **5 unterschiedlichen Farben**, die sich zyklisch abwechseln, wird aktiviert. Durch ein zweites Betätigen dieser Taste wird die Folge deaktiviert und es wird nur noch die im Moment der Tastenbetätigung vorhandene Farbe angezeigt. Wird die Taste ein drittes Mal gedrückt, so wird die Farblichttherapie deaktiviert.

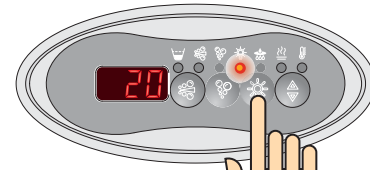

STEUERUNG VOM INNEREN DES QUADRAT RELAXS AUS



Die Wassertemperatur kann nicht vom Inneren des Beckens aus geregelt werden, sondern nur über die Steuertastatur oder die Fernbedienung.

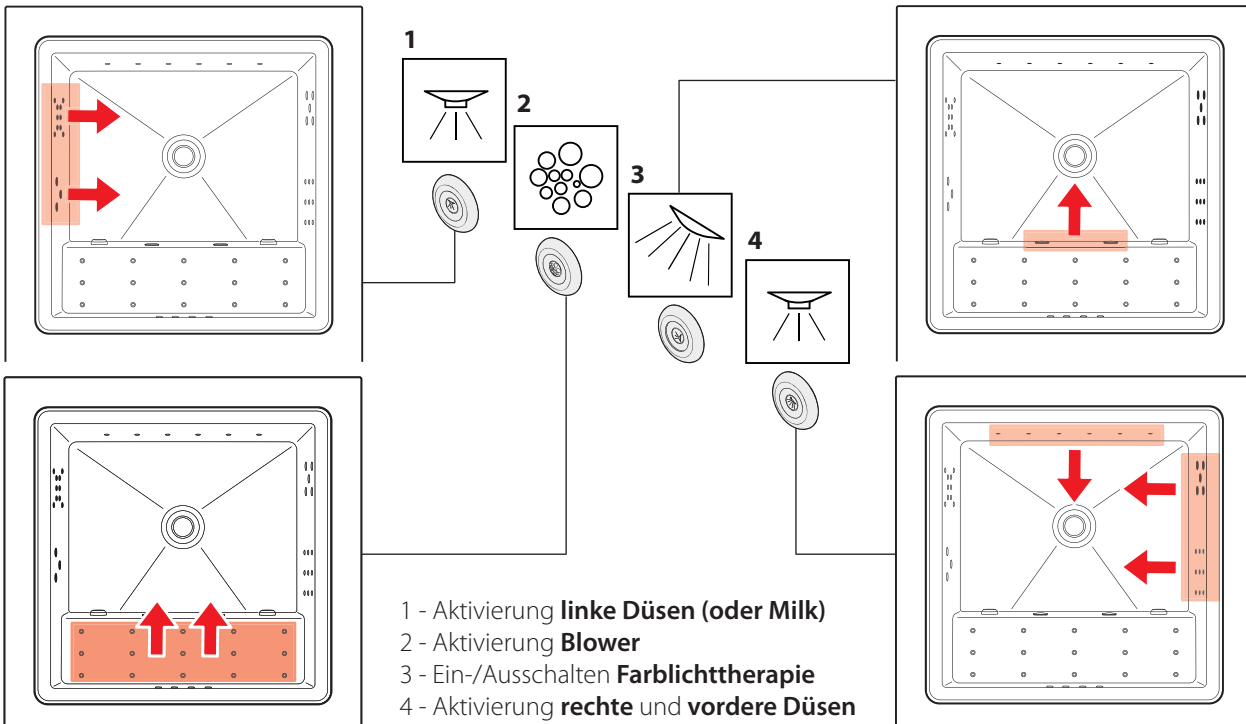



Das Wasser des Quadrat Relaxs muss stets sauber, klar und frei von Bakterien sein: dies garantiert Sicherheit für die Benutzer und ein angenehmes Pool-Erlebnis.

Es gibt zwei Arten von Verschmutzungen des Wassers:

1) Mikroorganismen, Bakterien, Algen, usw.) in der Atmosphäre und im Wasser selbst zusätzlich zu denen, die von den Badenden hereingetragen werden. Wird das Wasser nicht ordnungsgemäß gefiltert und desinfiziert, vermehren sich diese hauptsächlich pflanzlichen Mikroorganismen (Algen). Die Folge davon sind eine grünliche Färbung des Wassers und eine Ablagerung von glitschigen und rutschigen pflanzlichen Substanzen auf der Beckenoberfläche.

2) inerte Feststoffe: Staub, Erde, Haare, usw., die durch Wind, Regen und Badende hereingetragen werden.

Diese Verunreinigungen nehmen zu bei:

- hohen Temperaturen,
- im Freien installiertem Quadrat Relax,
- Verwendung durch eine große Anzahl von Personen,
- Unausgewogenheit der Parameter (Härtegrad, pH-Wert, Alkaligehalt).

Es ist daher von AUSSCHLAGGEBENDER Bedeutung, diese Vorgänge regelmäßig auszuführen.

A Kontrolle der grundlegenden Wasserparameter (pH-Wert, Härtegrad, Alkaligehalt) mit in Fachgeschäften mühelos zu findenden Reaktionsstreifen: bei nicht perfekt **ausgewogenen** Parametern könnten größere Mengen von Zusätzen und Desinfektionsmitteln und eine häufigere Wartung erforderlich sein. Ein zu stark alkalisches Wasser könnte zum Beispiel das Erhalten eines gleichbleibenden pH-Werts erschweren. Ein instabiler pH-Wert wiederum begünstigt die Bildung von Algen und macht damit die Verwendung von mehr Algenbekämpfungsmitteln als normal erforderlich.

Im Anschluss die optimalen Werte:

- pH zwischen **7-7,2**;
- Alkaligehalt zwischen **8-12,5°F**;
- Härte nicht über **25°F**: diese kann durch Verwendung spezifischer Komplexbildner für Kalk oder durch Installation von Enthärtern in der Wasserversorgungsanlage unter Kontrolle gehalten werden.



B Desinfektion und Reinigung des Wassers

Zum Wasser desinfizierende Produkte (z. B. Brom, Sauerstoff, o. ä.), die in der Lage sind, Bakterien und Pilze zu beseitigen, und **Zusätze** hinzufügen, um es klarer und reiner zu machen (z. B. Algenbekämpfungsmittel, Schaumblocker, Ausflockungsmittel, usw.). Das Wasser ist regelmäßig zu kontrollieren, um festzustellen, ob die Konzentration der Mittel noch ausreicht, um ihre Wirksamkeit zu garantieren.

 Die verwendeten Produkte müssen mit dem Material, **aus dem der Quadrat Relax hergestellt ist, kompatibel sein.**

Die Verwendung anderer Produkte könnte im Laufe der Zeit Schäden an den Oberflächen verursachen, die nicht von der Garantie gedeckt werden.

Während der Verwendung der Produkte stets persönliche Schutzausrüstung tragen (z. B. Schutzhandschuhe und -brille).

 Den Quadrat Relax nicht verwenden, solange der Gehalt an Desinfektionsmitteln und Zusätzen nicht zum Baden sicher ist (siehe hierzu die Etiketten der Produkte). Den Whirlpool eingeschaltet lassen, um eine schnellere Verteilung des Desinfektionsmittels oder des Zusatzes zu gestatten.

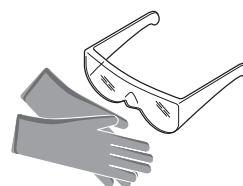
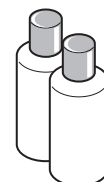

C Reinigung der Innenflächen des Beckens, Entfernen sichtbarer Verschmutzungen (z. B. Blätter, Haare)

 Vor der Wartung die Stromversorgung des Quadrat Relaxs abschalten.

Für eine wirksame und sichere Reinigung muss der Quadrat Relax entleert werden (siehe S. 20).

 Den leeren Quadrat Relax **KEINER DIREKTEN SONNENEINSTRALUNG AUSSETZEN**. Die Oberflächentemperatur des Quadrat Relaxs könnte bei direkter Sonneneinstrahlung 80°C überschreiten und schwere Schäden an diesem verursachen, darunter Verformung und Hohlraumbildung der Oberfläche und der Bauteile (die durch direkte Sonneneinstrahlung verursachten Schäden werden nicht von der Garantie gedeckt).

Zum Reinigen der Oberflächen weiche Tücher und für das Beckenmaterial geeignete neutrale Produkte verwenden, die in allen Fachgeschäften mühelos zu finden sind: die Gebrauchsanweisung auf dem Etikett des verwendeten Produkts befolgen. Am Ende stets perfekt abtrocknen, vorzugsweise mit einem Wildledertuch.

 Schleiftücher und abrasive, aggressive (z. B. Lösungsmittel oder Aceton) oder Reinigungsmittel auf Alkohobasis absolut vermeiden. Keine kalklösenden Produkte verwenden, da diese zu aggressiv sind.





Um den Glanz der Oberflächen wiederherzustellen oder hartnäckige Flecken zu entfernen (z. B. Nikotin), kann Poliermittel für Karosserien mit Watte aufgetragen werden.

D Kontrolle und Ersetzen des Papierfiltereinsatzes



Vor dem Reinigen des Einsatzes die Stromversorgung zum Quadrat Relax abschalten.

Der Papierfilter besteht aus einem zylindrischen Einsatz aus Zellulose und Polyamid.

Das Reinigen/Ersetzen des Papierfilters hängt von der Häufigkeit der Benutzung des Quadrat Relaxs ab. Im Allgemeinen den Einsatz alle **2-3 Wochen** spülen und bei jedem Wasserwechsel ersetzen: beim Ersetzen die verschmutzten Einsätze unbedingt gemäß den im Benutzerland geltenden Bestimmungen entsorgen.

Zum Reinigen den Einsatz vom Filter abziehen (siehe Abbildung auf Seite 95) und diesen mit sauberem Wasser spülen, um Schmutzansammlungen zu beseitigen. Den Einsatz eventuell 8-10 Stunden lang in einer für diese Filterart geeigneten Lösung einweichen lassen. Beziehen Sie sich in jedem Fall auf die vom Hersteller des verwendeten Reinigungsprodukts erteilten Anweisungen.



Nach dem Reinigen das Trocknen des Einsatzes abwarten und diesen wieder in seinem Fach unterbringen.

E Regelmäßiges Reinigen

Da der Quadrat Relax nur eine relativ geringe Wassermenge enthält, kann eine sehr hohe Konzentration an verschmutzenden Stoffen wie Ölen, Cremes, Schweiß, Schmutz, etc. erreicht werden.

Aus diesem Grund muss das Wasser je nach Verwendung **mindestens alle ein bis zwei Monate** ersetzt werden.

Um ungefähr abschätzen zu können, wie oft das Becken zu entleeren ist, kann die folgende Formel verwendet werden:

Fassungsvermögen (Liter): Anzahl der Badenden (Tagesdurchschnitt): 12 (Versuchskonstante).

Beispiel:

1200 Liter (Fassungsvermögen des Beckens) + 120 Liter (Fassungsvermögen des Ausgleichsbeckens) bei einem Tagesdurchschnitt von 3 Personen.

$$(1200+120) : 3 : 12 = 36,6$$

Der Quadrat Relax ist alle 36 Tage zu entleeren



Das Entleeren wird auch im Fall der längeren Nichtbenutzung des Quadrat Relaxs empfohlen, da lange Zeiträume ohne Aufbereitung des Wassers schädlich sind. Vor der Entleerung ist sicherzustellen, dass die Werte der im Wasser gelösten chemischen Zusätze den zugelassenen Werten entsprechen. Im Zweifelsfall sind die lokalen Behörden zu kontaktieren.



DAS WASSER NICHT IN EINE KLÄRGRUBE ENTLEEREN.



Das Leeren muss durch Fachpersonal erfolgen.

Die Vorgänge **A**, **B**, **C**, **D** und **E** sind häufig und unter Berücksichtigung des Gebrauchs des Quadrat Relaxs, der Anzahl seiner Benutzer oder der Tatsache, dass der Quadrat Relax sich eventuell im Freien befindet, auszuführen.

AUFBEREITUNG	DATUM	DATUM	DATUM	DATUM	DATUM	DATUM	DATUM
Desinfizierende Behandlung:							
SAUERSTOFF							
BROM							
CHLOR							
Algenbekämpfungsbehandlung							
Ausflockungsmittel							
Schaumhemmende Behandlung							
Fettentfernende Behandlung							
Komplexbildner							
Parameterkontrolle							
Wasserwechsel des Quadrat Relaxs							



KALTE AUSSENUMGEBUNGEN

Bei Temperaturen **unter +10 °C** ist der Quadrat Relax in den Nachtstunden, wenn er nicht verwendet wird, mit der, als Extra erhältlichen Plane abzudecken.

 **Wird der Quadrat Relax vorwiegend bei Außentemperaturen unter +10 °C verwendet, wird der Anschluss eines Wärmetauscher empfohlen.**

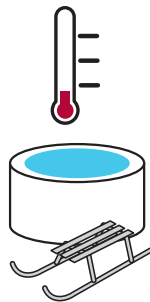

EINWINTERUNG IN KALTEN KLIMAZONEN

In Zonen, wo die Temperaturen im Winter **häufig unter null Grad sinken**, ist für den Zeitraum, in dem der Quadrat Relax nicht verwendet wird, wie folgt vorzugehen:

- 1) - Die Hauptschalttafel trennen;
- 2) - Den Quadrat Relax entleeren.

ACHTUNG:

- 1) -Die Wasserrückstände auf den Sitzflächen und am Beckenboden mit einem Schwamm entfernen;
- 2) - Die Wasserrückstände aus dem Kreislauf entfernen: sie können entweder mit einer entsprechenden Pumpe abgesaugt werden oder durch Einblasen von Luft durch die Massage- und Absaugdüsen mit Hilfe eines Kompressors hinausgeblasen werden.
- 3) - Die Filtereinsätze entfernen und reinigen (siehe auf den folgenden Seiten dargestellte Vorgangsweise) und sie an einem trockenen Ort aufbewahren.
- 4) - Den Quadrat Relax abdecken, um zu verhindern, dass er verschmutzt.
- 5) - Vor einer neuerlichen Verwendung des Quadrat Relax, sind erneut die im vorliegenden Handbuch enthaltenen Anweisungen zu befolgen.

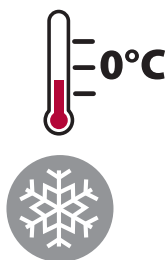

EINWINTERN IN WARMEN KLIMAZONEN

In warmen Klimazonen, wo die Temperatur nur **gelegentlich unter null Grad sinkt**, muss der Quadrat Relax nicht entleert werden, da er über einen Frostschutz verfügt. Die Stromversorgung nicht unterbrechen; es wird empfohlen, die **Mindest-Heiztemperatur (15 °C) einzustellen**.



REINIGUNG DES "AUSGLEICHKANALS"

(Freestanding-Version)

Um in der Freestanding-Version an den Kanal zu gelangen, ist die Abdeckung des Minipools anzuheben. Dafür werden 4 Personen benötigt.

(Einbauversion)

Zum Zugriff auf den „Kanal“ in der „Einbauversion“ muss die Verkleidung der Whirlwanne angehoben werden. Wie in der Abbildung fortfahren.

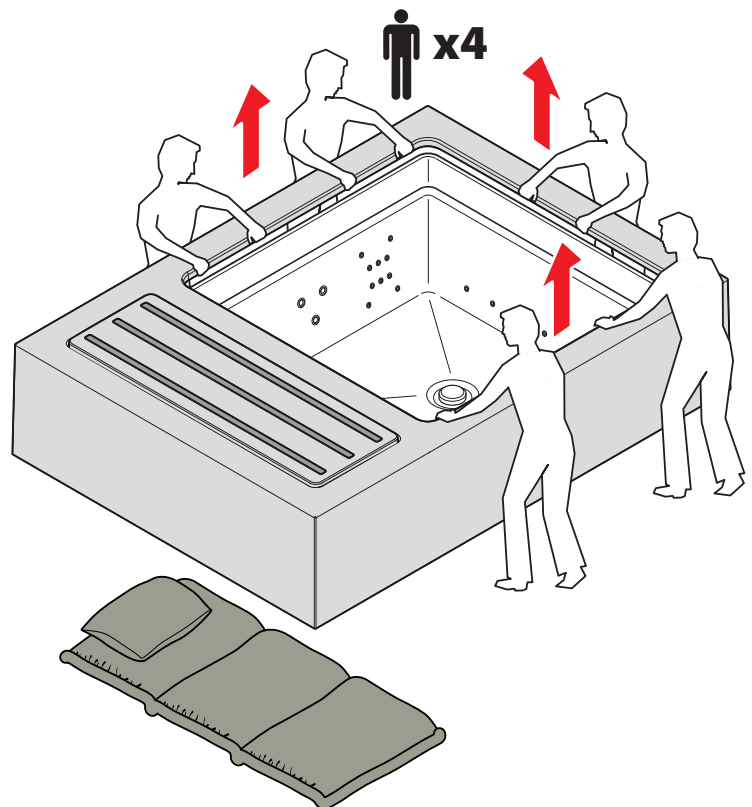



Auftreten von Algen

Algen sind ein häufiges Problem in Quadrat Relax und nehmen oft die Form kleiner Schuppen ähnlich wie Papierstreifen an, die nicht nur unangenehm anzusehen und anzufassen sind, sondern auch einen hohen Chemikalienverbrauch mit sich bringen. Das Auftreten von Algen ist durch eine **unzureichende Dosierung von Desinfektionsmittel** oder einen **mangelhaften Ausgleich** der Wasserwerte bedingt (z. B. instabiler pH-Wert oder zu stark alkalisches Wasser). Es ist von Bedeutung, dass einerseits immer genügend Desinfektionsmittel im Wasser vorhanden ist und andererseits eine angemessene Wasserzirkulation gewährleistet wird.



Trübes Wasser

Für die Trübung des Wassers kann es verschiedene Ursachen geben:

a) Große Menge an gelösten Feststoffen

Die gesamten gelösten Feststoffe (TDS) oder Trockenrückstände sind in allen Becken vorhanden.

Diese gelösten Feststoffe bestehen aus Salzen, die sich aufgrund der Verdampfung von Wasser in diesem konzentrieren und aus organischen Stoffen, die vorrangig von den Badenden eingebracht werden.

Der ideale Wert beträgt 0 ppm TDS, doch auch ein Bereich zwischen **0 und 1500 ppm** ist akzeptabel. Andernfalls, wenn die Konzentration der TDS zu hoch wird (über 1500 ppm), erweist sich die chemische Entkeimung als schwieriger, da die gelösten Substanzen eine Schutzfunktion gegenüber den Bakterien ausüben: folglich trübt sich das Wasser.

Die gelösten Feststoffe sammeln sich im Wasser im Anschluss an einen intensiven Gebrauch, aufgrund eines übermäßigen Hinzufügens von Chemikalien in einem bestimmten Zeitraum oder wegen einer zu starken Verdampfung (z. B. wenn der Quadrat Relax in sehr warmen Bereichen im Freien aufgestellt wird).

Die beste Lösung ist das Ersetzen des Wassers.

b) zu hoher pH-Wert

Ein hoher pH-Wert von mehr als 7,2 kann zur Trübung des Wassers führen. Den pH-Wert mit spezifischen Produkten für Quadrat Relax auf den korrekten Wert von 7 - 7,2 verringern.

c) Unzureichende Filterung

Einmal pro Woche sind Funktionstüchtigkeit und Sauberkeit des Filters zu überprüfen.

Ist der Filter verschmutzt, verringert sich der Wasserfluss und seine Wirksamkeit wird herabgesetzt. Der Filter sollte mindestens **alle 2-3 Wochen gereinigt werden**.

Nicht klares oder Wasser mit anormalen Färbungen

Das einfließende Wasser könnte Metalle wie Eisen, Mangan, Kupfer, usw. enthalten. Um den Flecken vorzubeugen, die diese Metalle durch Oxidation verursachen können, spezifische Produkte für Quadrat Relax verwenden oder einen Entmineralisierungsfiter im Wassereinlass installieren.

Reizung von Augen und Haut

ab) zu hoher pH-Wert

Ein überhöhter pH-Wert kann Reizungen von Haut und Augen verursachen.

Durch Hinzufügen von spezifischen Produkten für Quadrat Relax korrigieren.

b) zu niedriger pH-Wert

Auch ein zu niedriger pH-Wert kann Reizungen von Haut und Augen verursachen. Zuerst ist der Gesamtalkaligehalt zu kontrollieren: liegt er im Bereich zwischen 80 - 120 ppm an CaCO₃ (Calcit), ist der pH-Wert durch Zugabe von spezifischen Produkten für Quadrat Relax zu erhöhen, bis er wieder zwischen 7 - 7,2 liegt. Ein

zu niedriger pH-Wert tritt eher selten auf und ist im Allgemeinen schwieriger zu behandeln als ein überhöhter pH-Wert, da neben dem pH-Wert auch der Alkaligehalt des Wassers zu berücksichtigen ist, der die Wirkung des pH-Reglers beeinträchtigt.

c) Mangel an Desinfektionsmitteln

Die Bakterien und Mikroorganismen können in Hautporen eindringen und Hautausschläge sowie oberflächliche Infektionen hervorrufen.

Vergewissern Sie sich, dass die Konzentration der Desinfektionsmittel angemessen ist.

Schaumbildung

Schaumbildung ist ein verbreitetes Problem in Quadrat Relax und ist durch die starke Bewegung des Wassers, die gelösten Feststoffe und den Härtegrad bedingt. Um diesem Problem abzuwehren, leicht in Fachgeschäften zu findende Antischaummittel verwenden.

Bleibt das Problem bestehen, den Härtegrad kontrollieren (optimaler Wert nicht über **25°F**). In Extremfällen ist das Wasser zu wechseln.

Unangenehmer Geruch

Geruchsbildung ist normalerweise durch Probleme des pH-Werts oder eine Ansammlung von Desinfektionsmittel bedingt (insbesondere bei solchen auf Chlorbasis). Den pH-Wert und die Desinfektionsmittelkonzentration kontrollieren. Er kann außerdem durch eine überhöhte Konzentration der gesamten gelösten Feststoffe im Wasser (TDS) hervorgerufen werden. Um diesen Umstand zu korrigieren, eine Superdesinfektion (Shock)* mit einem spezifischen Produkt ausführen (und dazu die Anweisungen auf dem Produktetikett beachten) und den pH-Wert auf Werte zwischen 7 - 7,2 bringen. Sollte sich der Geruch dadurch nicht verbessern, ist das Wasser zu ersetzen.

*Superdesinfektion (Shock): es handelt sich um eine intensive Desinfektionsbehandlung, die darin besteht, eine leicht über der normalerweise verwendeten liegende Menge Desinfektionsmittel zu verwenden, um die organischen Stoffe zu oxidieren und vorhandene Mikroorganismen und Algen zu beseitigen.

Verkrustungen

Verkrustungen sind ein häufig auftretendes Problem. Diese Ablagerungen können verschiedene Anlagenteile verstopfen oder überziehen (Heizelemente, Leitungen, Filter, usw.) und dadurch den Wasserfluss und die Funktionstüchtigkeit der Anlage so weit verringern, dass teure Einsätze zur Reparatur oder zum Ersetzen der beschädigten Elemente notwendig werden.

Verkrustungen sind normalerweise das Ergebnis von gelöstem Kalk, der bei einem überhöhten pH-Wert oder zu vielen gelösten Mineralien in Form von Kalziumkarbonat ausfällt. Zur Vorbeugung den pH-Wert durch Hinzufügen spezifischer Produkte bei 7 - 7,2 halten und einen Entmineralisierungsfiter im Wassereinlass installieren (optimaler Härtegrad: nicht über **25°F**).

Oberflächliche Flecken

Der Schmutz auf der Wasseroberfläche und die Ablagerung von Rückständen sind auf die gelösten Feststoffe zurückzuführen, die ins Wasser gelangen, auch durch Öle und Cremes der Badenden. Diese können durch Entleeren des Quadrat Relax und Waschen der Oberflächen entfernt werden. Siehe hierzu die Angaben auf S. 53.

Zu viel Desinfektionsmittel

Übersteigt die Desinfektionsmittelkonzentration die empfohlenen Mengen, kann die Verwendung des Beckens gefährlich sein. Zur Reduzierung sind Wasserzirkulation, Unterwassermassage und Blower etwa 15-30 Minuten lang zu aktivieren. Den Gehalt an Desinfektionsmittel erneut kontrollieren. Eventuelle noch nicht aufgelöste Bromtableten im Inneren des Filtereinsatzes entfernen (siehe S. 95).



HÄUFIGE, AUF DER TASTATUR ANGEZEIGTE FEHLER

FLO: zeigt an, dass kein Fluss vorliegt, obwohl er vorhanden sein sollte.
Kann durch den verschmutzten Filter, ein geschlossenes Ventil des Umwälzsystems bzw. den Ausfall der Umwälzpumpe verursacht werden.



ER: Zeigt das Überschreiten der Höchsttemperatur von $>45^{\circ}\text{C}$ an bzw. eine Temperatur von $<5^{\circ}\text{C}$. Es werden automatische alle Lasten abgetrennt. Der Fehler wird automatisch zurückgesetzt, wenn die Temperatur wieder Normalwerte erreicht.



FLC/Temp.°C: Der Durchflussregler erfasst einen Wasserfluss, obwohl die Pumpe ausgeschaltet ist. Wird unter normalen Bedingungen während der Füllphase abwechselnd mit der Temperatur angezeigt. Oder weist auf einen Defekt des Durchflussreglers hin



HI: Überschreiten der Höchsttemperatur $>42^{\circ}\text{C}$
Alle Lasten werden abgetrennt. Kann auch durch den Ausfall des Magnetventils des Wärmetauschers verursacht sein.



LL: Der kapazitive Sensor des Beckenfüllstands erfasst kein Wasser.
Der Wasserstand im Pool ist niedrig. Der Sensor kann auch von Rückständen im Inneren des Beckens beeinflusst werden bzw. defekt sein.



ICE: Zeigt das Einschalten des automatischen Frostschutzsystems an.
Wird automatisch aktiviert, wenn die Wassertemperatur unter 7°C sinkt.



Im Fall des Erscheinens einer Fehlermeldung versuchen, diese anhand der erteilten Anweisungen zu beheben. Bleibt das Problem bestehen, den Quadrat Relax von der Stromversorgung trennen und sich an eine autorisierte Kundendienststelle des Herstellers wenden.



Gemäß des Art. 13 des italienischen Dekrets, Nr. 49 aus 2014 "Umsetzung der Elektronikschrott-Richtlinie 2012/19/EU zur Entsorgung von elektrischen und elektronischen Geräten".

 Die Marke für den Container mit Balkencode-Kennzeichnung, die das Produkt angibt, wurde am Donnerstag, 13. August 2005 auf den Markt gebracht und weist darauf hin, dass am Lebensende das Gerät nicht normal, sondern separat entsorgt werden muss.

Alle Geräte bestehen zu mehr als 90% des Gewichtes aus recycelbaren Metallen (Edelstahl, Eisen, Aluminium, verzinktes Blech, Bronze, usw.)

Machen Sie das Gerät für die Verschrottung nicht gebrauchsfähig. Entfernen Sie dazu das Stromkabel und jede Schließvorrichtung der Räume oder Vertiefungen (wo vorhanden).

Am Lebensende des Gerätes muss darauf geachtet werden, Negativeinflüsse auf die Umwelt zu verhindern und die Effizienz der Nutzung der Ressourcen zu steigern. Dabei gilt das Prinzip "Wer verschmutzt, zahlt", die Prävention, die Vorbereitung zur Wiederverwendung, das Recyclen oder die Wiederverwertung. Es wird daran erinnert, dass das wilde oder falsche Entsorgen des Produktes zu vorgesehenen Sanktionen gemäß der Gesetzgebung führt.

Informationen zur Entsorgung in Italien

In Italien müssen der Elektronikschrott an den folgenden Punkten abgeliefert werden:

- Sammelzentren (auch ökologische Inseln oder Plattformen genannt)
- beim Händler, bei dem ein neues Gerät erworben wird. Die Entsorgung ist kostenlos (Austausch alt gegen neu);

Informationen zur Entsorgung in Nationen der europäischen Union

Die europäische Elektronikschrott-Richtlinie wird in jeder Nation anders ausgeführt. Es gilt jedoch, dass diese Geräte bei den lokalen zuständigen Behörden oder bei befugten Händlern richtig entsorgt werden.



-  Ce manuel a été rédigé pour vous aider à utiliser au mieux et en toute sécurité votre mini-piscine, en évitant des circonstances qui peuvent annuler la garantie. Avant l'utilisation et l'entretien de l'appareil, lisez-le attentivement et conservez-le avec soin pour d'ultérieures consultations de la part des divers opérateurs. Si certaines parties n'ont pas été comprises, veuillez contacter le fabricant pour de plus amples explications.
-  Des interventions, altérations ou modifications non expressément autorisées et qui ne respectent pas les indications du présent manuel peuvent provoquer des dommages, des lésions ou des accidents mortels et annulent la garantie.
-  Une utilisation ou un entretien de la mini-piscine effectué d'une autre façon que celle indiquée dans le présent manuel pourra comporter l'annulation de la couverture de la garantie.
-  Avant d'effectuer toute intervention d'installation ou d'entretien, débranchez l'appareil de l'alimentation électrique et hydrique.
-  Évitez de poser sur les surfaces de la mini-piscine tout objet ou substance susceptible les endommager.
-  **DANGER ! RISQUE DE DÉCHARGE ÉLECTRIQUE**
Ne positionnez aucun appareil électrique, tels que les sèche-cheveux., lampes, radios, téléphones ou TV à une distance inférieure à 1,5m de la mini-piscine.
-  **RISQUE DE NOYADE !** Pour réduire le risque d'accidents, ne pas autoriser les enfants de moins de 8 ans, les personnes ayant des capacités psychiques et sensorielles réduites ou privées d'expérience, à utiliser la mini-piscine sans une surveillance constante.
-  Ne pas plonger à l'intérieur de la mini-piscine : risque de graves lésions personnelles et structurelles de l'appareil.
-  **ATTENTION ! POUR RÉDUIRE LE RISQUE DE BLESSURES**
- L'eau de la mini-piscine ne devra jamais dépasser 40°C pour éviter l'hyperthermie.
 - Des températures de l'eau entre 38° et 40° sont considérées encore sûres pour un adulte sain. Des températures inférieures sont conseillées pour un usage prolongé (supérieur à 10 minutes) pour les enfants ou en cas de bain tout seul.
 - Pour minimiser les risques, plongez toujours la main dans l'eau pour en vérifier la température et le confort avant d'autoriser les enfants à entrer dans la mini-piscine.
 - Les femmes enceintes, telles ou présumées, devront consulter un médecin avant d'utiliser la mini-piscine.
 - Les personnes avec des maladies infectieuses de la peau ou contagieuses NE doivent PAS utiliser la mini-piscine.
 - Les personnes avec des problèmes de santé devront consulter un médecin avant d'utiliser la mini-piscine, en particulier celles affectées d'obésité, troubles cardiaques, pression sanguine basse ou élevée, problèmes de circulation, diabète, problèmes de coagulation, femmes en-
- ceintes, etc...
- L'utilisation de médicaments, alcools, drogues, avant ou durant l'utilisation de la mini-piscine peut comporter une perte de conscience et par conséquent une possibilité de noyade.
-  Effectuez l'entretien de votre mini-piscine avec régularité et pourvus d'équipements de protection individuels (par ex. gants et lunettes de protection) : cela conservera en parfait état les surfaces et les parties fonctionnelles de celle-ci et garantira en outre une hygiène et sécurité maximales lors de l'utilisation de la mini-piscine.
-  Pour l'entretien ordinaire, utilisez seulement les produits indiqués par le Constructeur : nettoyeurs ou désinfectants d'un type différent pourraient abîmer définitivement les surfaces et les circuits de la mini-piscine (les dommages dérivés de l'utilisation de produits ne sont pas couverts par la garantie).
-  Durant l'entretien de la mini-piscine, le passage ou la présence de personnes non chargées de l'installation ne sont pas autorisés dans la zone de travail.
-  Les produits d'entretien et les désinfectants, puisque potentiellement toxiques par ingestion et contact, doivent être conservés bien fermés et hors de la portée des enfants ou des animaux. Lorsqu'ils ne sont pas utilisés, conservez ces produits chimiques dans les conteneurs originaux étiquetés et bien fermés, dans un lieu frais, loin des sources de chaleur, et ne pas les exposer sous les rayons directs du soleil.



COMMENT EFFECTUER UN HYDROMASSAGE ?

Pour obtenir les meilleurs bienfaits, effectuez un hydromassage au **maximum 3 fois** par semaine.

Avant de rentrer dans la mini-piscine, effectuez une douche rapide pour éliminer des substances grasses (ex. sueur, crèmes corporelles, etc.) qui pourraient contaminer l'eau.

Retirez vos éventuels bijoux, pendentifs et attachez vos cheveux pour éviter qu'ils s'accrochent dans les parties mobiles.

Vérifiez avec votre main si l'eau de la mini-piscine est agréable et plongez-vous lentement et avec attention car le sol et la mini-piscine même pourraient être glissants.

La salle de bain de la mini-piscine ne devrait jamais dépasser les **10 minutes**.



Une immersion prolongée dans l'eau chaude peut provoquer une hyperthermie, c'est à dire un réchauffement excessif du corps. Les conséquences de cet état peuvent être l'engourdissement, température corporelle élevée, évanouissement, lésions du fœtus chez les femmes enceintes, et la perte de conscience entraînant un risque de noyade.

TEMPÉRATURES CONSEILLÉES

La température de l'eau dépend des préférences personnelles et de l'effet que l'on souhaite obtenir :

Effet revitalisant : la température de l'eau devrait être réglée à **33° C** (limiter à 10 minutes au maximum la permanence dans la mini-piscine). Si vous souhaitez utiliser la fonction chromothérapie, les couleurs plus indiquées sont le jaune et le rouge.

Effet Quadrat Relaxant et drainant : la température de l'eau doit être réglée à **35-37° C** (ne restez dans la mini-piscine que 10 minutes au maximum). Si vous souhaitez utiliser la fonction chromothérapie, les couleurs plus indiquées sont le bleu et le vert.

LES PRODUITS À UTILISER

Utiliser des produits appropriés pour les mini-piscines, facilement disponibles dans les magasins spécialisés.

NE PAS utiliser de détergents moussants, savons, lotions grasses et en général des produits non compatibles avec les matériaux de la mini-piscine.

En alternative, il est possible d'utiliser des sels de bain en quantité modérée et des essences naturelles (ex. huile de lavande, néroli, etc...), en s'assurant que la formulation des produits soit spécifique pour les mini-piscines.

Si, après l'utilisation des produits, l'eau devient trouble ou mousseuse, changez-la et nettoyez les parois de la mini-piscine ; successivement, essayez d'utiliser un produit différent ou en petite quantité.

COMMANDES DE LA MINI-PISCINE

IL EST possible de contrôler la mini-piscine à travers la télécommande fournie, un contrôle interne au bassin ou un clavier interne (accessible seulement depuis le compartiment d'inspection) : dans ce cas, programmez les valeurs principales avant d'entrer dans l'eau. Pour les consignes d'utilisation, consultez les pages suivantes.



FONCTION DES TOUCHES



Attention ! Les touches s'activent dès la relâche

Blower

En appuyant sur cette touche les **bouches blower** de la mini-piscine s'activent.
1 pression : fonction active
2 pressions : fonction éteinte

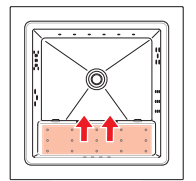

Hydromassage

En appuyant sur cette touche les **bouches de droite et frontales** de la mini-piscine s'activent.
1 pression : fonction active
2 pressions : fonction éteinte

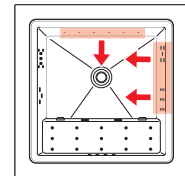

Hydromassage

En appuyant sur cette touche, les bouches situées du côté **gauche** de la mini-piscine s'activent.
1 pression : fonction activée
2 pressions : fonction désactivée

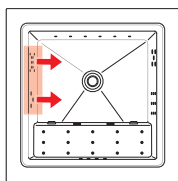

LEDs

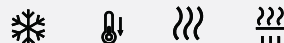

KOS

Touche non opérationnelle sur ce modèle

Lumière

En appuyant sur cette touche, la chromothérapie s'active :
1 pression : la chromothérapie démarre
2 pressions : la couleur change
pression prolongée : la fonction s'éteint

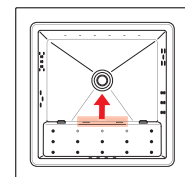

Touche ECO

Si vous appuyez sur la touche pendant quelques secondes la Led correspondante s'éclaire et la fonction ECO s'active (la température de la mini-piscine diminue de 10°C par rapport à la température configurée).

Diminution

En appuyant sur cette touche, la valeur de la température diminue

Augmentation

En appuyant sur cette touche, la valeur de la température augmente

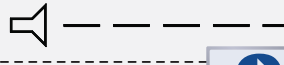

Bluetooth™

Consultez les pages suivantes



LED

- 1 avec la Led éclairée fonction ICE antigel active
- 2 avec la Led éclairée fonction ECO active
- 3 pas utilisée
- 4 avec Led éclairée fonction chauffage de l'eau en cours

POSITIONNEMENT DE LA TÉLÉCOMMANDE

Lorsque la télécommande n'est pas utilisée, elle doit être placée dans la zone de charge; cf. le dessin ci-contre.

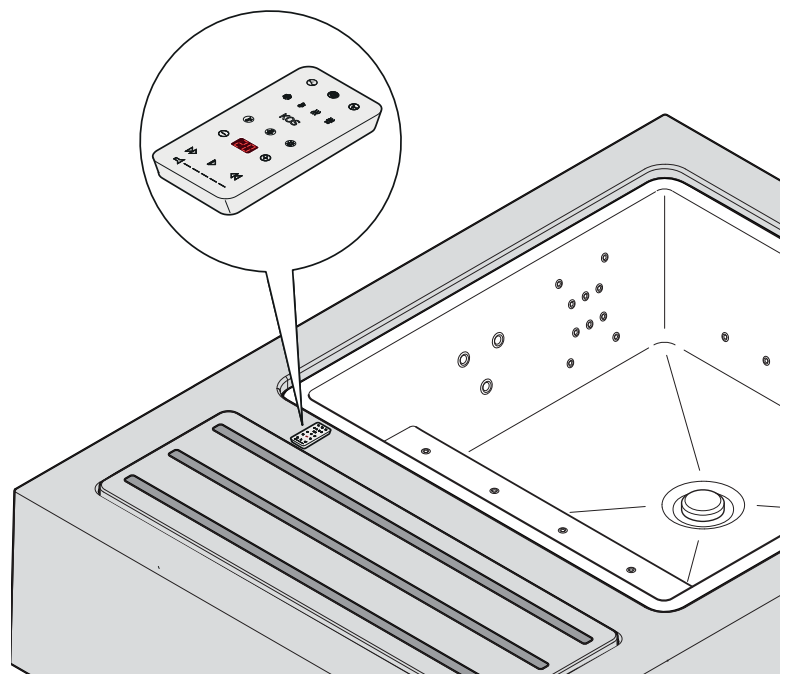





La télécommande est immédiatement opérationnelle lorsqu'elle est connectée sur la mini-piscine en usine.

En cas de besoin (par ex. pour remplacer la télécommande par une neuve) vous pouvez reconnecter la télécommande en suivant la procédure indiquée au chapitre Connexion sur la mini-piscine. La procédure de réinitialisation n'est pas nécessaire pour la reconnexion mais elle peut être utile en cas de problème de télécommande ; dans ce cas, au terme de la procédure vous devez reconnecter la télécommande sur la mini-piscine en suivant la procédure indiquée au chapitre Connexion sur la mini-piscine.

 **Si la télécommande n'est pas utilisée pendant quelques minutes elle s'éteint et se rallume dès qu'elle est déplacée.**

 **Les touches de la télécommande sont du type capacitif. La commande ne s'active pas en appuyant dessus mais en la lâchant.**



RÉGLAGE DE LA TEMPÉRATURE

- 1 Appuyez sur la touche  ou .
- 2 Le mot " SP" (POINT DE CONSIGNE) apparaît sur l'afficheur.
- 3 Avec les touches  ou  vous augmentez ou diminuez la température.

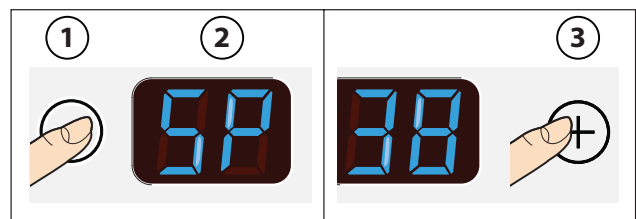
REGLAGE TEMPERATURE





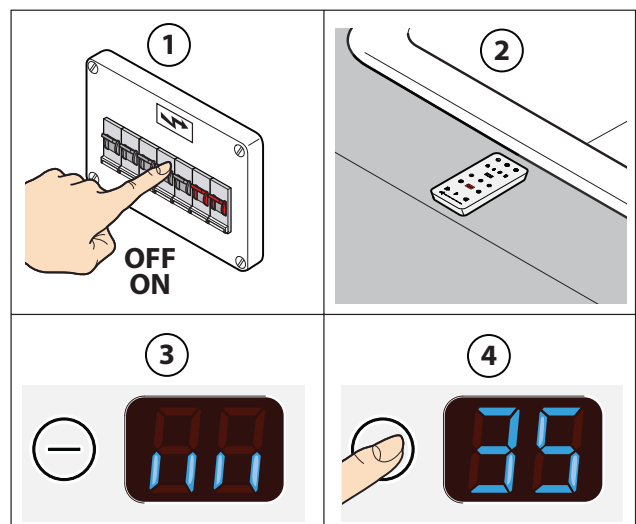

CONNEXION SUR LA MINI-PISCINE

- 1 Eteignez et rallumez la mini-piscine à l'aide de l'interrupteur général (position "I-ouvert" - position "O-éteint").
- 2 Placez la télécommande sur la zone de charge.
- 3 lignes bleues s'éclairent et ensuite la touche .
- 4 Appuyez sur la touche  jusqu'à ce que la température apparaisse sur l'afficheur de la télécommande : maintenant celle-ci est connectée sur la mini-piscine.

CONNEXION



REINITIALISATION DE LA TELECOMMANDE

- 1 Placez la télécommande sur la zone de charge.
- 2 Appuyez sur la touche  jusqu'à ce que "00" apparaisse sur l'afficheur et que les Led s'éclairent  .
- 3 Appuyez sur la touche  jusqu'à ce que la touche s'éclaire .

RÉINITIALISATION

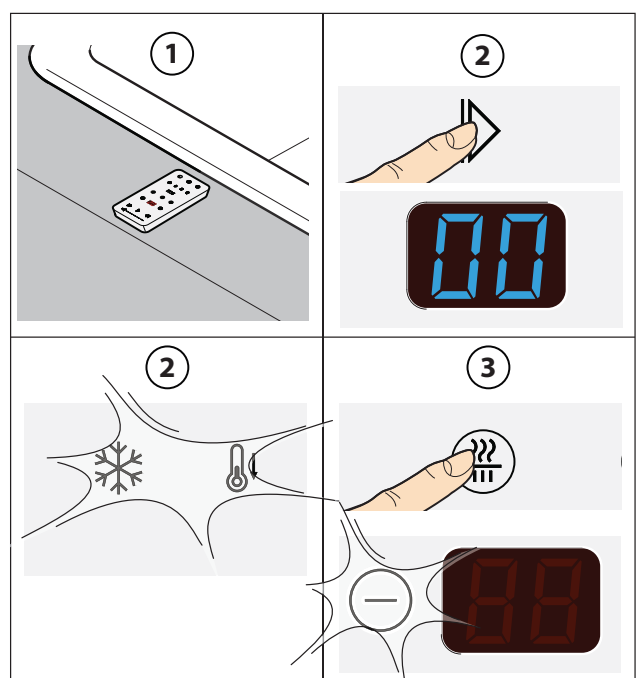





CONNEXION DISPOSITIF BLUETOOTH™ (par ex. Smartphone) - Kit en option Bluetooth™



- 1 Vérifiez si la télécommande est connectée sur la mini-piscine (si ce n'est pas le cas, consultez la page précédente) et activez le dispositif (par ex. Smartphone) à la recherche d'autres dispositifs.
- 2 Activez aussi la visibilité.
- 3 Sélectionnez "BLUETOOTH MODO"

Maintenant vous pouvez utiliser les touches suivantes (mot de passe 0000).

-  augmente ou diminue le volume par glissement du doigt à droite ou à gauche (défilement)
-  avance piste
-  reproduction/pause
-  1 pression : début du morceau
2 pressions en 1 seconde : morceau précédent

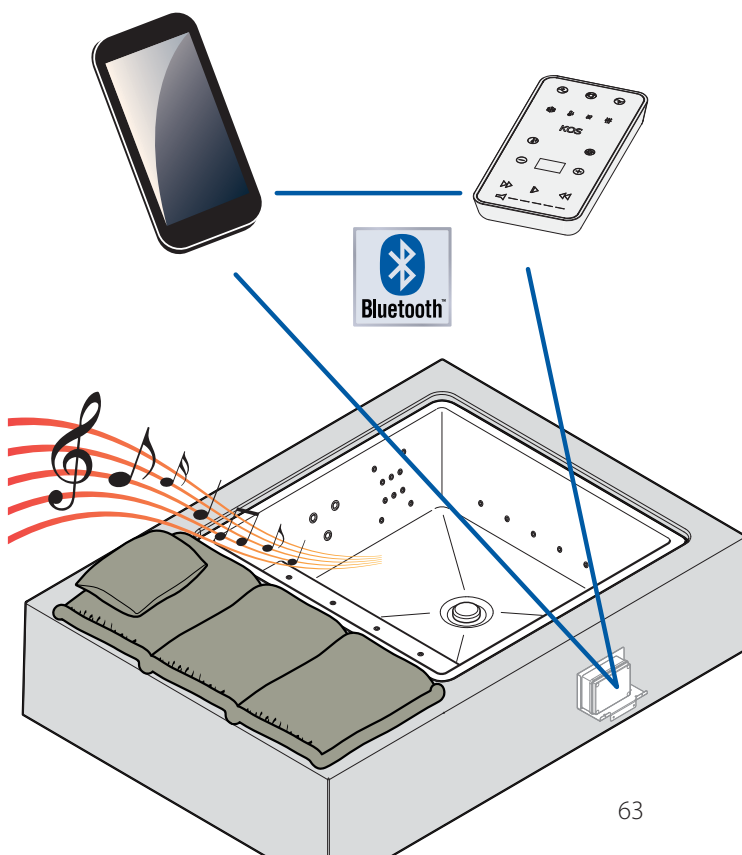
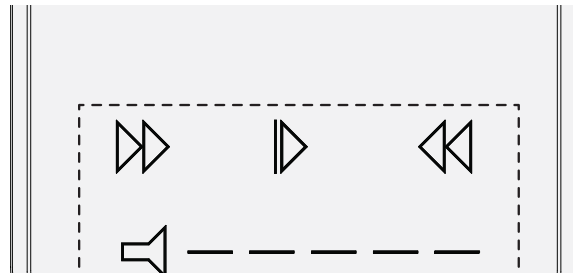



UTILISATION DU CLAVIER INTERNE



Réglage de la température

Agissez sur la touche UP/DOWN pour augmenter ou diminuer la valeur de la température affichée : en la maintenant appuyé **une fois**, la valeur **augmente**, en la maintenant appuyé une **deuxième fois**, la valeur **diminue**. Si la température de l'eau a une valeur inférieure à celle configurée, le réchauffeur s'active automatiquement jusqu'à atteindre la température programmée. La led du « réchauffeur » s'éclaire de façon « fixe »..

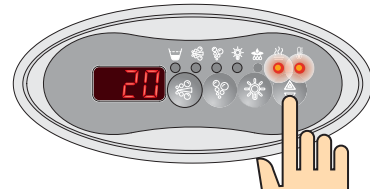

Démarrage hydromassage

En appuyant sur cette touche :

- 1 fois** -> les bouches de gauche s'activent
- 2 fois** -> les bouches de gauche, de droite et frontales s'activent simultanément
- 3 fois** -> les bouches de droite et frontales s'activent
- 4 fois** -> la fonction s'éteint.



Démarrage du Blower

En appuyant sur cette touche :

- 1 fois** -> les bouches blower de la mini-piscine s'activent.
- 2 fois** -> la fonction s'éteint.

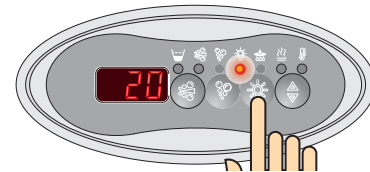

Démarrage chromothérapie

En appuyant sur cette touche, la chromothérapie s'active : une séquence de **5 couleurs différentes** qui se répètent cycliquement démarre. En appuyant sur la touche une deuxième fois, la séquence se désactive et la couleur présente au moment de la pression de la touche reste fixe. Appuyez une troisième fois sur la touche pour éteindre la chromothérapie.

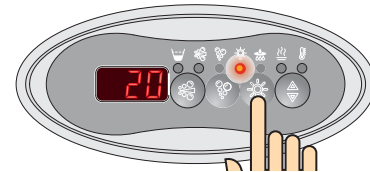

CONTRÔLES DEPUIS L'INTÉRIEUR DE LA MINI-PISCINE



La température de l'eau ne peut être réglée depuis l'intérieur du bassin mais seulement au moyen du clavier de contrôle ou la télécommande.

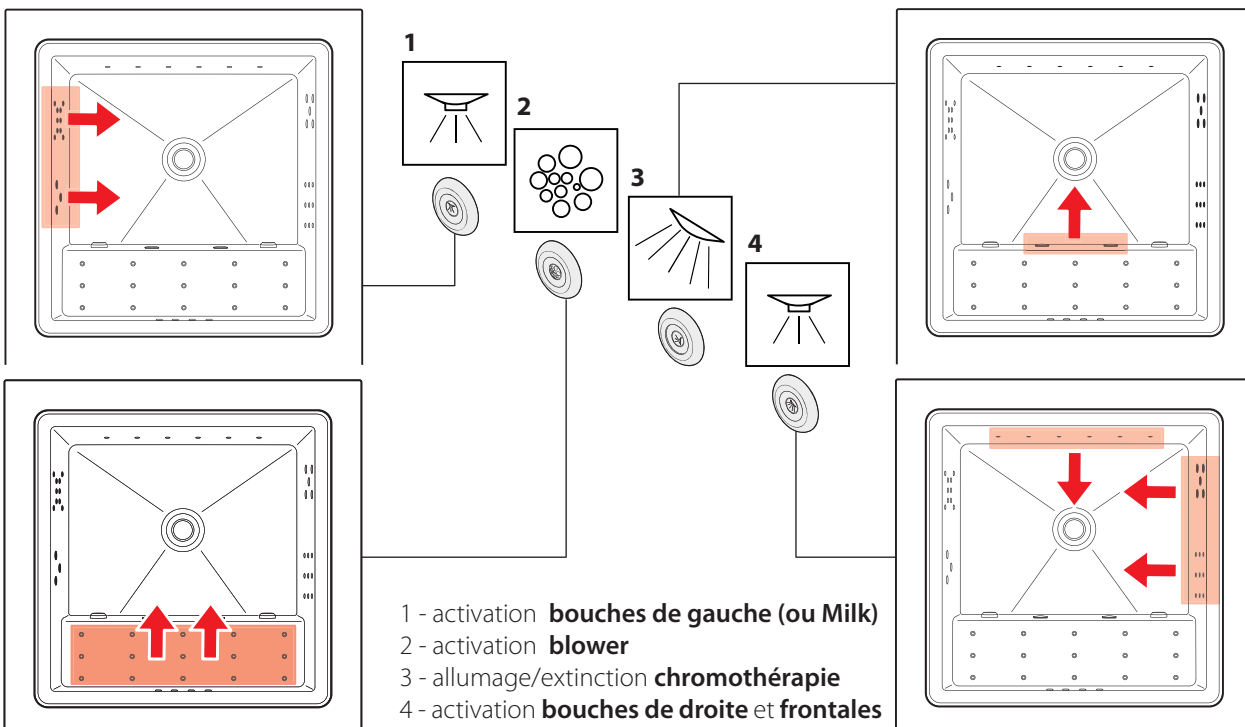



L'eau de la mini-piscine doit toujours résulter propre, transparente et bactériologiquement pure: ceci garantit la sécurité pour les utilisateurs et une expérience agréable d'utilisation.

Les contaminants à l'intérieur de l'eau peuvent être de deux types :

- 1) micro-organismes bactéries, algues, etc..) présents dans l'atmosphère et dans l'eau, outre à ceux introduits par les baigneurs.** Si l'eau n'est pas opportunément filtrée et désinfectée, il y a prolifération de ces micro-organismes principalement végétaux (algues). Les conséquences de cela sont que l'eau devient verte et des substances organiques, visqueuses et glissantes se déposent sur la surface du bassin.
- 2) substances solides inertes :** poussière, terre, cheveux, etc. apportées par le vent, la pluie et les baigneurs.

Ces contaminations augmentent :

- en présence de températures élevées,
- si la piscine est installée en plein air,
- si elle est utilisée par un nombre élevé de personnes,
- si ses paramètres (dureté, pH, alcalinité) ne sont pas bien équilibrés entre eux.

Il résulte donc FONDAMENTAL d'effectuer régulièrement ces opérations :

A Contrôle de paramètres fondamentaux de l'eau (pH, dureté, alcalinité) au moyen de bandes réactives facilement disponibles dans les magasins spécialisés : si les trois paramètres ne sont pas parfaitement **équilibrés** entre eux, des quantités majeures d'additifs et de désinfectants et donc d'entretien pourraient être nécessaires. Par exemple, une eau excessivement alcaline rend difficile la stabilité du pH ; à son tour, un pH instable entraîne la formation d'algues et donc exige l'utilisation d'algicides en quantités supérieures à la norme.

Ci-dessous sont indiquées des valeurs optimales :

- pH compris entre **7-7,2**;
- alcalinité comprise entre **8-12,5°F**;
- dureté non supérieure à **25°F**: elle peut être tenue sous contrôle avec l'utilisation de séquestrants spécifiques pour le calcaire ou bien en installant des adoucisseurs sur l'installation de prélèvement de l'eau.



B Désinfection et nettoyage de l'eau

Ajoutez dans l'eau des produits **désinfectants** (ex. brome, oxygène ...) capable d'éliminer des bactéries et champignons **additifs** pour la rendre plus claire et transparente (es. algicides, anti-mousse, floculants, etc...). Périodiquement, l'eau doit être contrôlée pour voir si la concentration de ces derniers est suffisante pour garantir l'efficacité.



Les produits utilisés doivent être **compatibles avec le matériel de construction de la mini-piscine**.

L'utilisation de produits différents pourrait causer dans le temps des dommages aux surfaces non couverts par la garantie.

Durant l'utilisation des produits, utilisez toujours des équipements de protection individuelle (ex. gants et lunettes de protection)..

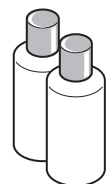

Ne pas utiliser la mini-piscine jusqu'à ce que le niveau de désinfectants et additifs ne soit pas sûr pour la baignade (référez-vous aux étiquettes de ces derniers). Laissez l'hydromassage allumé pour permettre une distribution du désinfectant ou de l'additif plus rapide.

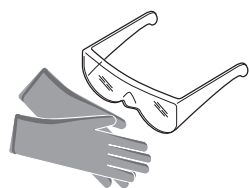

C Nettoyage des surfaces internes du bassin, des contaminants visibles (ex. feuilles, cheveux)



Avant d'effectuer l'entretien, débranchez l'alimentation électrique de la mini-piscine.

Pour effectuer un nettoyage efficace et sûr, il est nécessaire de vider la mini -piscine (cf. la page 20).



Ne pas laisser la mini-piscine vide sous L'EXPOSITION DIRECTE DES RAYONS DU SOLEIL La température à la surface de la mini-piscine pourrait dépasser 80°C si elle est laissée exposée au soleil et provoquer de graves dommages, dont la déformation et la cavitation de la surface et des composants (les dommages dérivés à l'exposition directe sous les rayons du soleil ne sont pas couverts par la garantie).

Pour le nettoyage des surfaces, utilisez des chiffons humides et des produits neutres adaptés au matériau du bassin : ils sont facilement disponibles dans n'importe quel magasin spécialisé : suivez les instructions d'utilisation indiquées sur l'étiquette du produit utilisé. Terminez toujours par un séchage complet, préférablement avec une peau de chamois.



Évitez absolument des chiffons et des détergents abrasifs, agressifs (ex. solvants ou acétone) ou à base alcoolique. Ne pas utiliser des produits anti-calcaire car ils sont trop agressifs.



Pour rétablir le brillant des surfaces ou éliminer des taches résistantes (par ex. nicotine), il est possible de passer du polish pour carrosserie appliqué avec de la ouate.



D Contrôle et remplacement de la cartouche filtre papier



Avant d'effectuer le nettoyage de la cartouche, débranchez l'alimentation électrique de la mini-piscine.

Le filtre à papier est composé d'une cartouche cylindrique, composé de cellulose et polyamide.

Le nettoyage / remplacement du filtre à papier dépend de la fréquence d'utilisation de la mini-piscine. En général, rincez la cartouche tous les **2 à 3 semaines** et remplacez-la à chaque changement de l'eau : en cas de remplacement, il est conseillé d'éliminer les cartouches sales en suivant les réglementations en vigueur dans le Pays d'utilisation.

Pour le nettoyage, extrayez la cartouche du filtre (référez-vous à la figure de la page 95) et lavez-la avec de l'eau propre pour éliminer la saleté accumulée. Laissez éventuellement la cartouche plongée dans une solution adaptée au nettoyage de ce type de filtres pendant au moins 8 à 10 heures.

Faites toutefois référence aux instructions fournies par le Producteur du produit d'entretien utilisé.



Au terme du nettoyage, attendez que la cartouche soit sèche puis repositionnez-la dans le compartiment prédisposé.

E Vidage périodique

Considérant que la mini-piscine contient une quantité d'eau relativement petite, la concentration de polluants comme les huiles, les crèmes, la sueur, la saleté, etc. peut devenir très élevée.

C'est la raison pour laquelle l'eau doit être changée et remplacée **au maximum tous les un-deux mois** en fonction de l'utilisation.

La formule suivante peut être utilisée pour évaluer approximativement la fréquence de vidage du bassin :

Contenance (litres) : Nombre de baigneurs (moyenne quotidienne) : 12 (constante expérimentale).

Exemple :

1200 litres (contenance bassin) + 120 litres (contenance du réservoir de compensation) avec une moyenne quotidienne de 3 personnes.

$(1200+120) : 3 : 12 = 36,6$

Vider la mini-piscine tous les 36 jours.



Nous conseillons de vider également en cas d'inutilisation prolongée de la mini-piscine car de longues périodes sans traitement de l'eau sont nocifs. Avant de procéder au vidage, assurez-vous que les valeurs des additifs chimiques qui se sont répandus dans l'eau ne soient pas différentes des valeurs admises. Dans le doute, contactez les autorités locales.



NE PAS VIDER L'EAU DANS UNE FOSSE SEPTIQUE.



Le vidage doit être effectué par un personnel spécialisé.

Les opérations **A**, **B**, **C**, **D** et **E** doivent être effectuées fréquemment, en tenant compte de l'utilisation de la mini-piscine, du nombre de ses utilisateurs ou si la piscine se trouve en plein air.

TRAITEMENT	DATE	DATE	DATE	DATE	DATE	DATE	DATE
Traitement désinfectant :							
OXYGÈNE							
BROME							
CHLORE							
Traitement anti-algues							
Floculant							
Traitement anti-mousse							
Traitement anti-gras							
Séquestrant							
Contrôles des paramètres							
Changement de l'eau de la mini-piscine							



ENVIRONNEMENTS EXTÉRIEURS FROIDS

Avec des températures **inférieures à +10 °C** durant les heures nocturnes où elle n'est pas utilisée, couvrir la mini-piscine avec la toile prévue à cet effet, fournie comme option.

 **Si la mini-piscine est utilisée essentiellement avec des températures extérieures inférieures à +10 °C, nous conseillons la connexion sur un échangeur.**

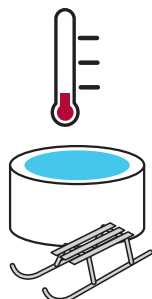

MISE AU REPOS HIVERNAL DANS LES RÉGIONS À CLIMATS FROIDS

Dans les environnements où les températures hivernales descendent **souvent en-dessous de zéro**, quand la mini-piscine n'est pas utilisée, procéder comme suit :

- 1) - Débrancher le tableau électrique principal.
- 2) - Vider la mini-piscine.

ATTENTION :

- 1) - Éliminer les résidus d'eau sur les assises et au fond du bassin avec une éponge,
- 2) - Éliminer les résidus d'eau dans le circuit : ils peuvent être aspirés avec une pompe d'aspiration des liquides ou poussés en soufflant de l'air avec un compresseur à travers les bouches d'hydromassage et d'aspiration.
- 3) - Enlever et nettoyer les cartouches des filtres (voir séquence illustrée dans les pages suivantes) et les conserver dans un endroit sec.
- 4) - Couvrir la mini-piscine pour éviter qu'elle ne se salisse.
- 5) - Avant d'utiliser de nouveau la mini-piscine, se reporter de nouveau aux pages de ce manuel.

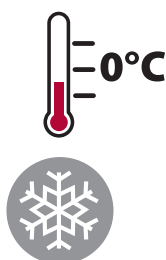

MISE AU REPOS HIVERNAL DANS LES RÉGIONS À CLIMATS CHAUDS

Dans les environnements chauds où la température descend seulement **occasionnellement en-dessous de zéro**, vous pouvez laisser la mini-piscine pleine d'eau car elle dispose d'une protection antigel.

Ne débranchez pas l'énergie électrique ; nous conseillons de configurer la **température minimale de chauffage (15 °C)**.



NETTOYAGE DU "CANAL DE COMPENSATION"

(version freestanding)

Pour accéder au « canal » dans la version « freestanding », il faut soulever la couverture de la mini-piscine.

Pour effectuer cette opération, il faut faire appel à 4 personnes.

(version à encastrement)

Pour accéder au "canal" dans la version "à encastrement", il faut soulever la couverture de la minipiscine.

Procéder comme sur la figure.

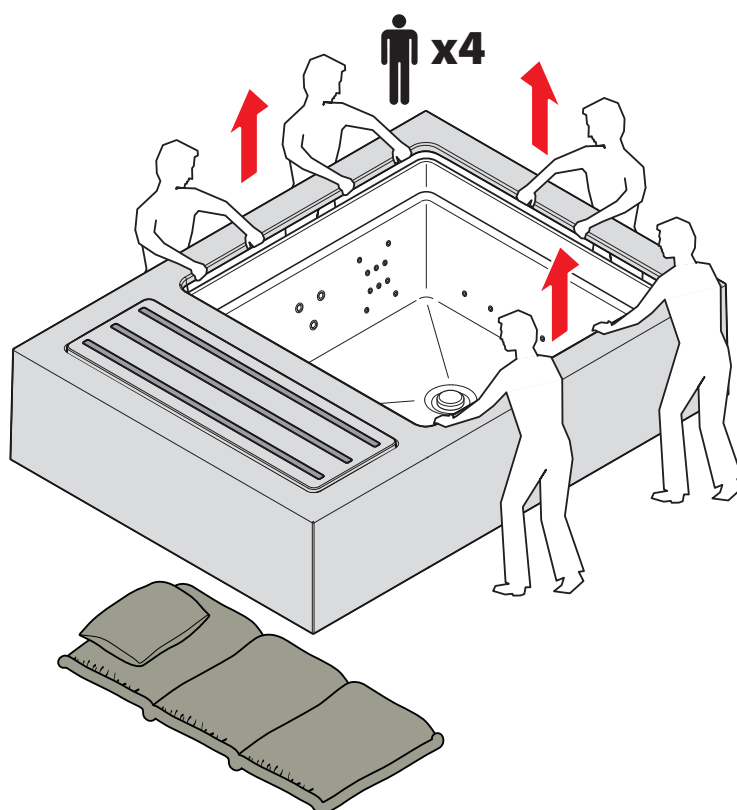



Présence d'algues

Les algues sont un problème fréquent pour les mini-piscines ; elles prennent la forme de petits copeaux semblables à des filaments en papier qui, en plus d'être désagréables au toucher et à l'œil, comportent une utilisation élevée de produits chimiques. La présence des algues est due à un **dosage de désinfectant insuffisant**, ou à un **mauvais équilibre** des valeurs de l'eau (ex. pH instable ou eau excessivement alcaline). Il est important de garantir une présence constante de désinfectant dans l'eau ainsi qu'une circulation adéquate.



Eau trouble

L'eau peut devenir trouble pour différentes raisons :

a) Quantité élevée de solides dissous

Les solides dissous totaux (TDS) sont présents dans tous les bassins.

Ces solides dissous sont composés des sels qui se concentrent dans l'eau grâce à l'évaporation de celle-ci et des substances organiques introduites essentiellement par les baigneurs.

La valeur idéale est de 0 ppm de TDS, toutefois également un intervalle entre **0 et 1500 ppm** est acceptable. En revanche, lorsque la concentration des TDS devient trop élevée (supérieure à 1500 ppm), la désinfection chimique est plus difficile car les substances dissoutes servent de protection contre les bactéries : par conséquent, l'eau devient trouble.

Les solides dissous s'accumulent dans l'eau à la suite d'une fréquentation élevée, à cause d'un ajout excessif de produits chimiques pendant un certain laps de temps, ou d'une évaporation excessive (ex. si la mini-piscine est installée en plein air dans des zones très chaudes).

La meilleure solution est de remplacer l'eau.

b) pH trop élevé

Un pH élevé, au-dessus de 7,2, peut troubler l'eau. Réduire le pH à un niveau correct de 7 - 7,2 avec des produits spéciaux pour mini-piscines.

c) Filtration insuffisante

Contrôler le filtre toutes les semaines, aussi bien du point de vue du fonctionnement que de la propreté.

Si le filtre est sale, le flux de l'eau diminue et son efficacité diminue.

Le filtre devrait être nettoyé **au moins toutes les 2 à 3 semaines**

Eau non transparente ou de couleurs anormales

L'eau pourrait contenir des métaux comme le fer, le manganèse, le cuivre,... Pour prévenir les taches que ces éléments peuvent causer en s'oxydant, utilisez des produits spécifiques pour mini-piscines ou installez un filtre déminéralisant dans l'eau entrante.

Irritation des yeux et de la peau

a) pH trop élevé

Le pH trop élevé peut irriter la peau et les yeux.

Corrigez en ajoutant des produits spécifiques pour mini-piscines.

b) pH trop bas

Le pH trop bas aussi peut irriter la peau et les yeux. Contrôlez d'abord l'alcalinité totale : si elle est dans l'intervalle 80 - 120 ppm de CaCO₃ (calcite), augmentez le pH en ajoutant des produits spécifiques pour mini-piscines jusqu'à ce qu'il atteigne la valeur de 7-7,2. Le cas de pH bas n'est pas très fréquent et il est plus difficile à traiter que le pH élevé car outre la valeur du pH, l'alcalinité de

l'eau qui altère l'effet du correcteur de pH entre en jeu aussi.

c) Absence de désinfectants

Les bactéries et les micro-organismes peuvent entrer dans les pores de la peau et causer des éruptions cutanées et des infections à la surface.

Assurez-vous que la concentration des désinfectants soient adéquates.

Présence de mousse

La formation de la mousse est fréquente dans les mini-piscines, causée par la forte agitation de l'eau, par les solides dissous et par le niveau de la dureté de l'eau. Pour remédier à ce problème, utilisez des anti-mousse, facilement disponibles dans des magasins spécialisés. Si le problème persiste, contrôlez le degré de dureté (valeur optimale non supérieure à **25°F**). Dans les cas extrêmes, changez l'eau.

Odeur désagréable

L'odeur est généralement due à des problèmes de pH ou d'accumulation de désinfectant (spécialement s'il est à base de chlore). Contrôlez le pH et la concentration du désinfectant. Elle peut être causée aussi par une concentration élevée de solides dissous totaux dans l'eau (TDS). Pour corriger, effectuez une super désinfection (shock*) avec un produit spécifique (en suivant les indications fournies sur l'étiquette du produit) et amenez le pH à 7 - 7,2.

Si l'odeur ne s'en va pas, changez l'eau.

*super-désinfection (shock) : c'est un traitement de désinfection intensif qui consiste à utiliser une quantité de désinfectant légèrement supérieure à celle normalement utilisée afin d'oxyder les substances organiques et d'éliminer les micro-organismes et les algues présentes.

Encrassement

Les incrustations sont un problème commun. Ces dépôts peuvent boucher ou recouvrir différentes parties de l'installation (éléments chauffants, tuyaux, filtre,...) et réduire le flux de l'eau ainsi que l'efficacité de l'installation jusqu'à devoir recourir à des interventions coûteuses pour la réparation ou le remplacement des éléments endommagés.

Les incrustations sont normalement le résultat du calcium dissous qui précipite sous forme de carbonate de calcium quand le pH est trop élevé ou lorsqu'il y a trop de sels dissous. Pour prévenir, maintenez le pH à 7 - 7,2 avec l'ajout de produits spécifiques et installez un filtre déminéralisant dans l'eau entrante (valeur optimale de la dureté : non supérieure à **25°F**).

Taches superficielles

La saleté sur la ligne d'eau et le dépôt des résidus sont dus aux solides dissous qui tombent dans l'eau ou aux huiles et crèmes des baigneurs. Elles peuvent être éliminées en vidant la mini-piscine et en lavant les surfaces en suivant les modalités indiquées à la page 65.

Désinfectant en excès

Si la concentration de désinfectant dépasse les quantités conseillées, il peut être dangereux d'utiliser le bassin.

Pour le réduire, activez la circulation, l'hydromassage et le ventilateur à air pendant 15 à 30 minutes

Contrôlez à nouveau le niveau du désinfectant.

Retirez les éventuelles pastilles de brome à l'intérieur du filtre à cartouche non encore dissoutes (voir la page 95).

**PRINCIPALES ERREURS AFFICHÉES
SUR LE CLAVIER**

FLO: indique le manque de flux, quand il devrait être présent
Peut être imputable au filtre sale, à une vanne du système fermée ou au non-fonctionnement de la pompe de recirculation



ER: Indique le dépassement de la température maximum de $>45^{\circ}\text{C}$ ou inférieure à $<5^{\circ}\text{C}$. Toutes les charges sont déconnectées automatiquement. La condition d'erreur se réarme automatiquement si la température redevient normale.



FLC/Temp.°C: Le fluxostat détecte un flux d'eau alors que la pompe est ouverte. En condition normale s'affiche pendant le remplissage en alternance à la température. Ou indique une panne de fluxostat



HI: Dépassement de la température maximum $>42^{\circ}\text{C}$
Toutes les charges sont déconnectées. Peut aussi être imputable au non-fonctionnement de l'électrovanne de l'échangeur.



LL: Le capteur capacitif de niveau du bassin, ne détecte pas l'eau. Niveau d'eau bas dans la piscine. Le capteur peut être aussi influencé par des résidus à l'intérieur du bassin ou être défectueux.



ICE: Indique l'engagement du système antigel automatique. S'active automatiquement lorsque la température de l'eau descend au-dessous de 7°C



 Si un message d'erreur s'affiche essayez de résoudre le problème en suivant les indications données, si le problème n'est pas résolu, débranchez la mini-piscine de l'alimentation électrique et adressez-vous au SAV du fabricant.



Aux termes de l'art. 13 du Décret Législatif n. 49 de 2014 « Mise en œuvre de la Directive DEEE 2012/19/EU relative aux déchets d'équipements électriques et électroniques »

 Le symbole de la poubelle barrée indique que le produit a été introduit sur le marché après le 13 août 2005 et qu'en fin de vie utile il ne doit pas être assimilé aux autres déchets mais doit être éliminé séparément.

Tous les appareils sont réalisés avec des matériaux métalliques recyclables (acier inox, fer, aluminium, tôle galvanisée, cuivre, etc.) dans une proportion supérieure à 90% de leur poids. Désactivez complètement l'appareil pour l'élimination en retirant le câble d'alimentation et tout dispositif de fermeture des compartiments ou cavités (si présents). Il est nécessaire de poser l'attention sur la gestion de ce produit en fin de vie afin de réduire les impacts négatifs sur l'environnement et d'améliorer l'efficacité d'utilisation des ressources, en appliquant les principes de « qui pollue paie », prévention, préparation pour la réutilisation, le recyclage et la récupération. L'élimination abusive et non correcte du produit comporte l'application des sanctions prévues par la norme de loi en vigueur.

Informations sur l'élimination en Italie

En Italie, les appareils DEEE doivent être remis :

- au Centres de Tri (appelés îles écologiques ou plate-formes écologique)
- au revendeur auprès duquel un nouvel appareil est acheté, celui-ci est tenu à les retirer gratuitement (retrait « un contre un ») ;

Informations sur l'élimination dans les pays de l'Union Européenne

La Directive communautaire sur les appareils DEEE est transposée de manière différente dans chaque pays. Si vous souhaitez éliminer cet appareil, nous vous conseillons par conséquent de contacter les autorités locales ou le Revendeur pour connaître la méthode d'élimination correcte.



-  Este manual ha sido redactado para guiarlo en la utilización segura y correcta de su minipiscina, evitando circunstancias que puedan anular la garantía. Antes del uso y del mantenimiento del equipo, léalo detenidamente y consérvelo cuidadosamente para cualquier consulta futura por parte de los distintos operadores. Si no se han incluido algunas partes, póngase en contacto con el Fabricante para explicaciones adicionales.
-  Las intervenciones, cambios o modificaciones no expresamente autorizados que no respeten las indicaciones de este manual pueden provocar daños, lesiones o accidentes mortales y anulan la garantía.
-  Una utilización o mantenimiento de la minipiscina llevados a cabo de manera diferente de lo indicado en el presente manual podrá implicar la anulación de la cobertura de la garantía.
-  Antes de comenzar cualquier operación de instalación o mantenimiento, desconecte el equipo de la red de alimentación eléctrica e hidráulica.
-  No apoye en la superficie de la minipiscina ningún objeto o sustancia que pueda dañarla.
-  ¡PELIGRO! RIESGO DE ELECTROSHOCK.
No instale ningún aparato eléctrico, como secadores de pelo, luces, radio, teléfonos o TV a una distancia inferior de 1,5 m de la minipiscina.
-  ¡RIESGO DE AHOGAMIENTO!
Para reducir el riesgo de accidentes, no permita a niños menores de 8 años, a personas con reducida capacidad psíquica y sensorial o sin experiencia que utilicen la minipiscina si no están bajo estricta vigilancia constante.
-  No se tire dentro de la minipiscina: riesgo de graves lesiones personales y estructurales del equipo.
-  ¡ATENCIÓN!
PARA REDUCIR EL RIESGO DE LESIONES
- El agua de la minipiscina no deberá superar nunca los 40°C para evitar la hipertermia.
 - Temperaturas del agua entre los 38° y los 40°C se consideran aún seguras para un adulto sano. Temperaturas inferiores se recomiendan para un uso prolongado (superior a 10 minutos), para los niños o si el baño lo realiza una sola persona.
 - Para minimizar los riesgos, meta siempre la mano en el agua para comprobar la temperatura y el confort antes de permitir que los niños entren en la minipiscina.
 - Las mujeres embarazadas, real o presunto, deberán consultar un médico antes de usar la minipiscina.
 - Las personas con enfermedades infecciosas, de la piel o contagiosas NO deben utilizar la minipiscina.
 - Las personas con problemas de salud, deberán consultar un médico antes de usar la minipiscina, sobre todo los que se vean afectados de obesidad, disturbios cardíacos, presión sanguínea baja o alta, problemas circulatorios, diabetes, proble-
- mas de coagulación, mujeres embarazadas, etc...
- El uso de fármacos, alcohol, drogas, medicamentos antes o durante el uso de la minipiscina puede provocar la pérdida del conocimiento y la consecuente posibilidad de ahogamiento.
-  Realice el mantenimiento de su minipiscina con regularidad y equipado con medios de protección individual (por ejemplo, guantes y gafas protectoras): esto mantendrá de manera óptima su superficie y sus partes funcionales, además de garantizar la máxima higiene y seguridad al utilizar la minipiscina.
-  Para el mantenimiento ordinario, utilice solo los productos indicados por el Fabricante: detergentes o desinfectantes diferentes podrían estropear irremediablemente la superficie y los circuitos de la minipiscina (los daños derivados de la utilización de productos no adecuados no están cubiertos por la garantía).
-  Durante el mantenimiento de la piscina, se prohíbe el tránsito o la permanencia de personas ajenas en las proximidades de la zona de trabajo.
-  Los productos de limpieza y los desinfectantes, como productos potencialmente tóxicos por ingestión y contacto, deberán estar guardados en lugar seguro y fuera del alcance de los niños o animales. Cuando no utilice estos productos químicos consérvelos en sus envases originales con la etiqueta y bien cerrados, en un lugar fresco, lejos de fuentes de calor y sin exponerlos directamente a la luz del sol.



CÓMO REALIZAR UN HIDROMASAJE

Para obtener los mejores beneficios, lleve a cabo un hidromasaje al **máximo 3 veces** a la semana.

Antes de entrar en la minipiscina efectúe una ducha rápida para eliminar posibles sustancias grasas (por ejemplo, sudor, cremas corporales, etc...) que pueden contaminar el agua.

No entre con colgantes y lleve el pelo recogido para evitar que se queden atrapados en las partes móviles.

Compruebe con una mano que el agua de la minipiscina tiene una temperatura agradable y entre lentamente y con atención ya que el pavimento y la misma minipiscina pueden estar resbaladizos.

El baño en la minipiscina no debe superar nunca los **10 minutos**.



Una inmersión prolongada en agua caliente puede provocar **HIPERTERMIA**, es decir, un excesivo aumento de la temperatura del cuerpo. Las consecuencias de este estado pueden ser entorpecimiento, aumento de la temperatura corpórea, desmayo, daños al feto en las mujeres embarazadas y pérdida del conocimiento con consecuente peligro de ahogamiento.

TEMPERATURAS RECOMENDADAS

La temperatura del agua depende de las preferencias personales y del efecto que se desea obtener:

Efecto revitalizante: la temperatura del agua deberá programarse en **33° C** (limitar al máximo 10 minutos la permanencia en la minipiscina). Si desea utilizar la función de cromoterapia, los colores más indicados son el amarillo y el rojo.

Efecto relajante y drenante: la temperatura del agua deberá programarse en **35-37° C** (limitar al máximo a 10 minutos la permanencia en la minipiscina). Si desea utilizar la función de cromoterapia, los colores más indicados son el azul y el verde.

QUÉ PRODUCTOS UTILIZAR

Utilice productos adecuados para minipiscinas, que puede encontrar fácilmente en las tiendas especializadas.

NO utilice detergentes con espuma, jabones, lociones grasas y en general productos no compatibles con los materiales de la minipiscina.

Como alternativa puede utilizar sales de baño en cantidades moderadas y esencias naturales (por ejemplo, aceite de lavanda, de flores de naranja, etc...), asegurándose de que la fórmula de los productos sea específica para minipiscinas.

Si, después de utilizar los productos el agua se volviera turbia o con espuma, cámbiela y limpie las paredes de la minipiscina; sucesivamente pruebe a utilizar un producto diferente o menos cantidad.

MANDOS DE LA MINIPISCINA

SE puede controlar la minipiscina mediante el mando a distancia suministrado, un control interno en la bañera o un teclado interno (accesible solo desde el hueco de inspección): en esto último caso programe los valores principales antes de entrar en el agua. Para las especificaciones de utilización consulte las páginas siguientes.



FUNCIÓN DE LAS TECLAS

¡Atención! Las teclas se activan al soltarse

Blower

Presionando esta tecla se activan las boquillas blower de la minipiscina.
1 presión: función activa
2 presiones: función apagada

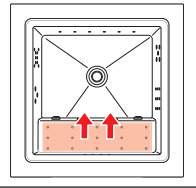

Hidromasaje

Presionando esta tecla se activan las boquillas derechas y frontales de la minipiscina.
1 presión: función activa
2 presiones: función apagada

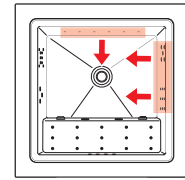

Tecla no operativa en este modelo

Hidromasaje

Presionando este botón se activan las boquillas de la parte izquierda de la minipiscina.
1 toque: función activa
2 toques: función apagada

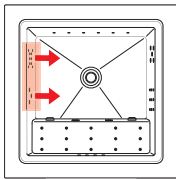

LEDs

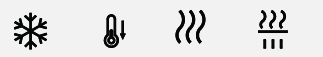

KOS

Luz

Presionando este botón se activa la cromoterapia:
1 toque: pone en marcha la cromoterapia
2 toques: cambia el color
toque prolongado: la función se apaga

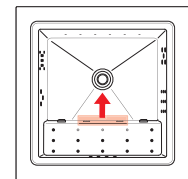

Botón ECO

Pulsar y mantener pulsada la tecla durante unos segundos ilumina el LED correspondiente y activa la función ECO (la temperatura de la minipiscina baja 10°C por debajo de la temperatura ajustada)

Disminución

Presionando este botón se disminuye el valor de la temperatura

Aumento

Presionando este botón se aumenta el valor de la temperatura

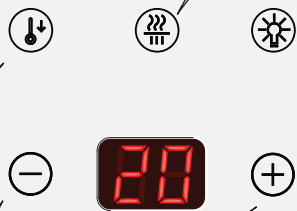

Bluetooth™

Veáse las siguientes páginas

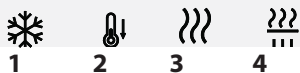

LEDs

- 1 con led encendido función ICE anticongelante activa
- 2 con led encendido función ECO activa
- 3 no está en uso
- 4 con led encendido función de calentamiento de agua en curso

POSICIONAMIENTO DEL MANDO A DISTANCIA

Bei Nichtbenutzung ist die Fernbedienung im Ladebereich unterzubringen. Siehe seitliche Zeichnung.

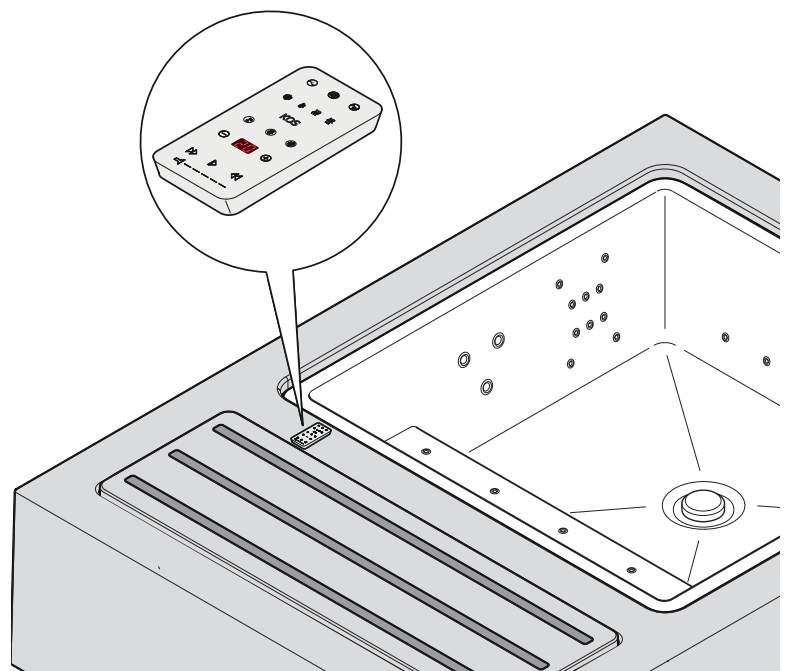





El mando a distancia está inmediatamente operativo ya que se conecta a la mini-piscina en la fábrica.

En caso de necesidad (por ejemplo, sustituyendo el mando a distancia por uno nuevo) es posible volver a conectar el mando a distancia siguiendo el procedimiento indicado en el capítulo "Conexión a la minipiscina". El procedimiento de reinicio no es necesario para la reconexión, pero puede ser útil en caso de problemas con el mando a distancia; en este caso, al final del procedimiento es necesario reconectar el mando a distancia a la minipiscina siguiendo el procedimiento indicado en el capítulo "Conexión a la minipiscina".

 **Transcurridos unos minutos de inactividad, el mando a distancia se apaga para volver a encenderse en cuanto se mueve.**

 **Los botones del mando a distancia son capacitivos. El mando es de liberación, no de presión.**



AJUSTE DE TEMPERATURA

- 1 Presione el botón  o .
- 2 En la pantalla aparece el mensaje "SP" (SET POINT).
- 3 Con los botones  o  aumenta o disminuye la temperatura.

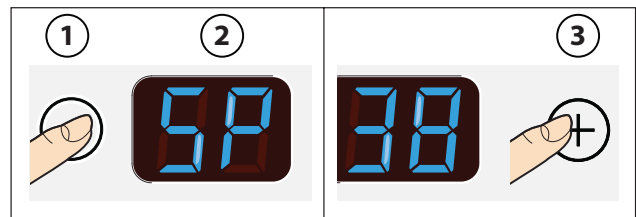
AJU. TEMPERATURA





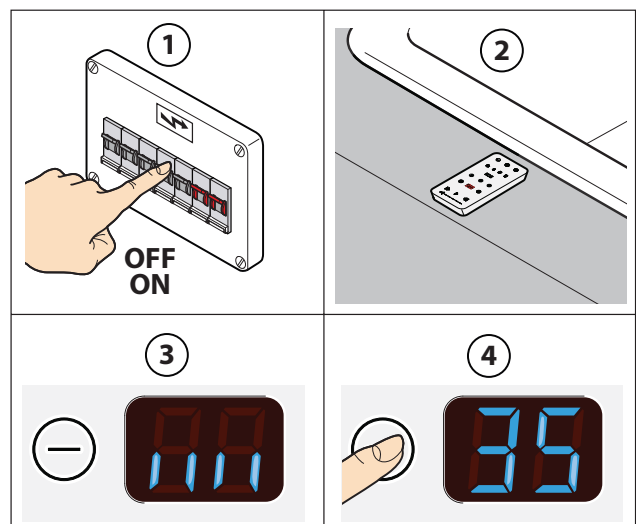

CONEXIÓN A LA MINIPISCINA

- 1 Apague y vuelva a encender la piscina mediante el interruptor general (posición "I - abierto" - posición "O - apagado").
- 2 Posicione el mando a distancia en la zona de carga.
- 3 Se encienden 4 líneas azules y luego el botón .
- 3 Pulse  hasta que aparezca la temperatura en la pantalla del mando a distancia: ahora este último está conectado a la minipiscina.

CONEXIÓN



RESET MANDO A DISTANCIA

- 1 Posicione el mando a distancia en la zona de carga.
- 2 Pulse el botón  hasta que aparezca en la pantalla "00" y se enciendan los leds  .
- 3 Presione el botón  hasta que se ilumine el botón .

RESET

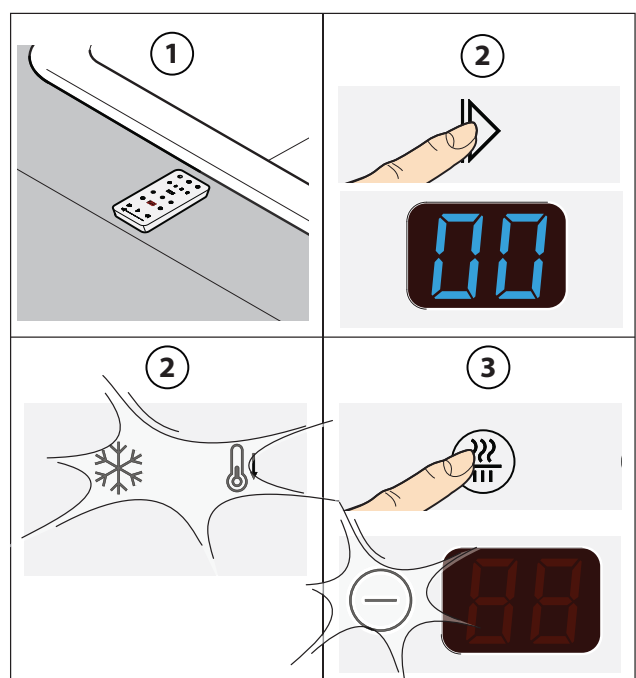





CONEXIÓN DISPOSITIVO BLUETOOTH™ (ej. smartphone) - Kit optional Bluetooth™



- 1 Asegúrese de que el mando a distancia está conectado a la minipiscina (si no es así, consulte la página anterior) y permita que el dispositivo (por ejemplo, smartphone) busque otros dispositivos.
- 2 Habilite la visibilidad.
- 3 Seleziocione "BLUETOOTH MODO"

Ahora puede utilizar los siguientes botones (contraseña "0000"):

-  alza o baja el volumen deslizando el dedo a la derecha o la izquierda (scroll)
-  avance de pista
-  play/pausa
-  1 presión: inicio de canción
2 presión en 1 segundo: canción anterior

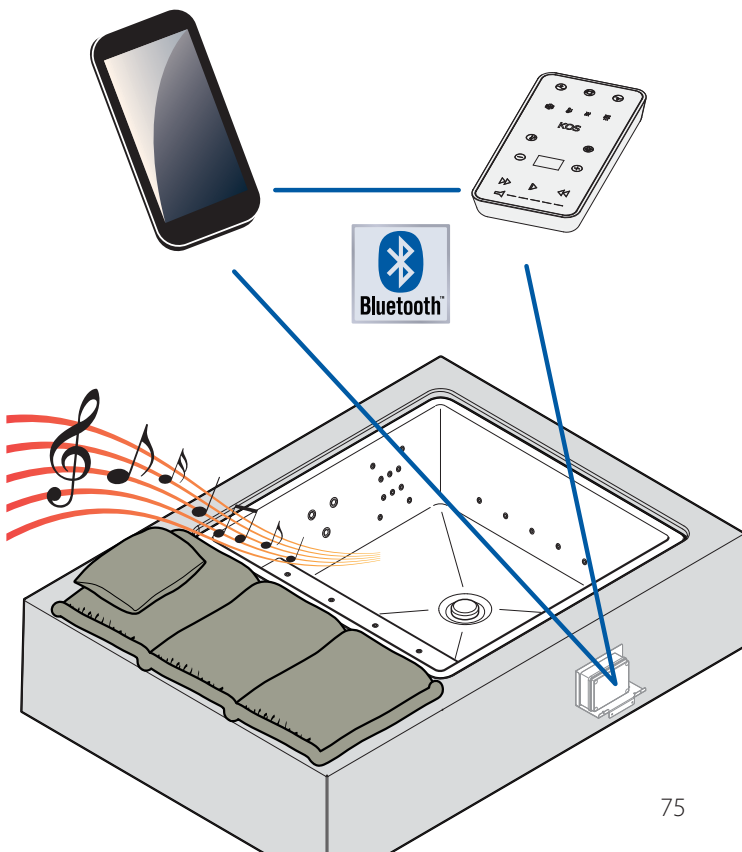
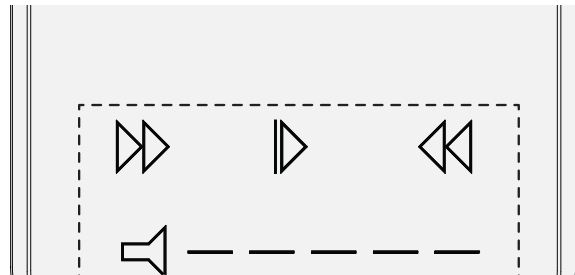



USO TECLADO INTERIOR



Programar temperatura

Utilice el botón UP/DOWN para aumentar o disminuir el valor de la temperatura visualizada en la pantalla: presionando **un vez**, el valor **aumenta**, presionando una **segunda vez**, el valor **disminuye**. Si la temperatura del agua tiene un valor inferior al que se ha programado, se activa automáticamente el calentador hasta alcanzar la temperatura programada.

El led del "calentador" se ilumina de forma "constante"

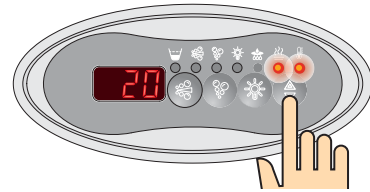

Puesta en marcha del hidromasaje

Al presionar esta tecla:

1 vez -> se activan las **boquillas izquierdas**

2 veces -> se activan contemporáneamente las **boquillas izquierdas, derechas y frontales**

3 veces -> se activan las **boquillas derechas y frontales**

4 veces -> la función se apaga.



Puesta en marcha del soplador

Al presionar esta tecla:

1 vez -> se activan las boquillas soplador de la minipiscina

2 veces -> la función se apaga.

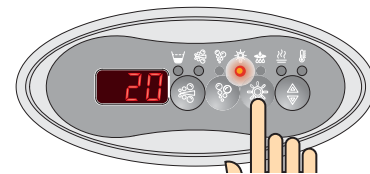

Puesta en marcha de la cromoterapia

Presionando este botón, se activa la cromoterapia: se pone en marcha una secuencia de **5 colores diferentes** que se repiten cíclicamente. Presionando el botón una segunda vez, se desactiva la secuencia y permanece fijo el color presente en el momento que se ha presionado el botón. Si presiona el botón por tercera vez, la cromoterapia se apaga.

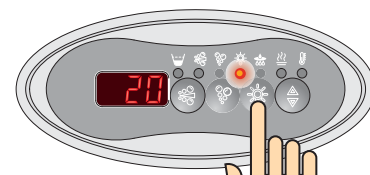

CONTROLES DESDE EL INTERIOR DE LA MINIPISCINA



La temperatura del agua no puede ser regulada desde el interior de la bañera sino solo mediante el teclado de control o con el mando a distancia.

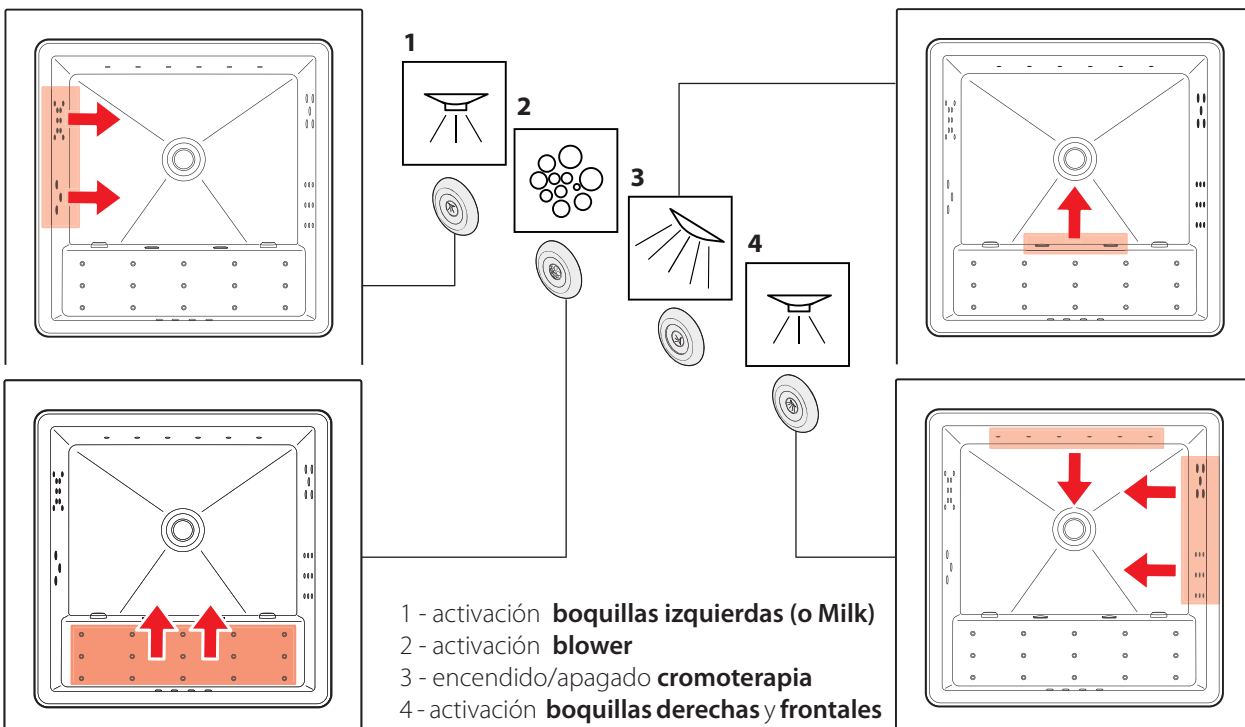



El agua de la minipiscina deberá estar siempre limpia, transparente y bacteriológicamente pura: esto garantiza seguridad para los usuarios y una experiencia agradable de utilización.

Los contaminantes dentro del agua pueden ser de dos tipos:

- 1) microorganismos bacterias, algas, etc..) presentes en la atmósfera y en esa misma agua, además de aquellos introducidos por los usuarios.** Si el agua no se filtra y desinfecta oportunamente se producirá la proliferación de estos microorganismos principalmente vegetales (algas). Las consecuencias serán un color verde del agua y una acumulación de sustancias orgánicas, viscosas y resbaladizas, en la superficie de la bañera.
- 2) sustancias sólidas inertes:** polvo, tierra, cabellos, etc. transportadas por el viento, lluvia y usuarios.

Estas contaminaciones aumentan:

- con temperaturas elevadas,
- si la piscina está instalada al aire libre,
- si se utiliza por un número elevado de personas,
- si sus parámetros (dureza, pH, alcalinidad) no están bien equilibrados entre sí.

Es, por lo tanto, FUNDAMENTAL llevar a cabo con regularidad estas operaciones:

A Control de los parámetros fundamentales del agua (pH, dureza, alcalinidad) mediante tiras reactivas que puede encontrar fácilmente en las tiendas especializadas: si los tres parámetros no están perfectamente **equilibrados** entre sí se podrían necesitar cantidades mayores de aditivos y desinfectantes y por lo tanto, de mantenimiento.

Por ejemplo, el agua excesivamente alcalina dificulta la estabilidad del pH; a su vez, un pH inestable determinará la formación de algas y por lo tanto, será necesario utilizar algicidas en cantidades superiores a la norma.

A continuación se indican los valores óptimos:

- pH comprendido entre **7-7,2**;
- alcalinidad comprendida entre **8-12,5°F**;
- dureza no superior a **25°F**: se puede controlar con la utilización de secuestrantes específicos de cal o instalando desconcentradores en la instalación del suministro del agua.



B Desinfección y limpieza del agua

Añadir al agua productos **desinfectantes** (por ejemplo, bromo, oxígeno ...) en grado de eliminar bacterias y hongos y **aditivos** para que esté más transparente y cristalina (por ejemplo, algicidas, antiespumante, floculantes, etc...). Es necesario controlar el agua periódicamente para ver si la concentración de los mismos es suficiente para garantizar la eficacia.

 Los productos utilizados deberán ser **compatibles con los materiales de construcción de la minipiscina**.

La utilización de productos diferentes podría causar con el tiempo daños en la superficie que no están incluidos en la garantía.

Durante la utilización de los productos use siempre el equipo de protección individual (por ejemplo, guantes y gafas protectoras).

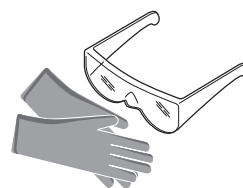
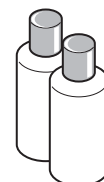

 No utilice la minipiscina hasta que el nivel de desinfectantes y aditivos no sea seguro para realizar el baño (tome como referencia las etiquetas de dichos productos). Tenga encendido el hidromasaje para permitir una distribución más rápida del desinfectante o del aditivo.

C Limpieza de la superficie interior de la bañera, de los contaminantes visibles (por ejemplo, hojas, cabellos)

 Antes de realizar el mantenimiento desconecte la red de alimentación eléctrica de la minipiscina. Para realizar una limpieza eficaz y segura es necesario vaciar la minipiscina (véase pág. 20).

 No deje la minipiscina vacía **EXPUESTA A LA LUZ DIRECTA DEL SOL**. La temperatura superficial de la minipiscina podría superar los 80°C si se deja expuesta al sol, derivándose graves daños, como deformaciones y cavitaciones en la superficie y en sus componentes (los daños derivados de la exposición directa a la luz del sol no están cubiertos por la garantía).

Para la limpieza de la superficie utilice paños suaves y productos neutros adecuados al material de la bañera: los puede encontrar fácilmente en cualquier tienda especializada: siga las instrucciones de utilización indicadas en la etiqueta del producto utilizado. Termine siempre con un secado perfecto, mejor con una gamuza de piel natural.

 Evite absolutamente el uso de paños y detergentes abrasivos, agresivos (por ejemplo, solventes o acetonas) o a base de alcohol. No utilice productos anticlay ya que son demasiado agresivos.





Para restablecer el brillo de la superficie o eliminar manchas resistentes (por ejemplo, nicotina), puede pasar polish para carrocería extendiéndolo con algodón.

D Control y sustitución del cartucho filtro de papel



Antes de realizar la limpieza del cartucho desenchufe la red de alimentación eléctrica de la minipiscina.

El filtro de papel se compone de un cartucho cilíndrico, de celulosa y poliamida.

La limpieza/sustitución del filtro de papel depende de la frecuencia de utilización de la minipiscina. Normalmente, enjuague el cartucho cada **2-3 semanas** y sustitúyalo cada vez que cambie el agua: en caso de sustitución, se recomienda la eliminación de los cartuchos sucios siguiendo las normas vigentes del País de utilización.

Para la limpieza extraiga el cartucho del filtro (tome como referencia las figuras de la página 95) y lávelo con agua limpia para remover la suciedad acumulada. Eventualmente deje el cartucho en remojo en una solución adecuada para la limpieza de este tipo de filtros durante 8-10 horas.

Tome como referencia, en cualquier caso, las instrucciones suministradas por el Fabricante del producto de limpieza utilizado.



Cuando termine la limpieza, espere a que el cartucho se seque y vuelva a colocar en su posición.

E Vaciado periódico

Ya que la minipiscina contiene una cantidad de agua relativamente pequeña, la concentración de agentes contaminantes como aceites, cremas, sudor, suciedad, etc, puede ser muy alta.

Por este motivo el agua debe cambiarse y sustituirse **al máximo cada uno-dos** meses según el uso.

La siguiente fórmula puede ser utilizada para valorar aproximadamente cada cuánto tiempo vaciar la piscina:

Capacidad (litros): Número de usuarios (promedio diario): 12 (constante experimental).

Ejemplo:

1200 litros (capacidad de la bañera) + 120 litros (capacidad bañera de compensación) con un promedio diario de 3 personas.

$(1200+120) : 3 : 12 = 36,6$

Vaciar la minipiscina cada 36 días



Se recomienda el vaciado también en caso de inutilización prolongada de la minipiscina ya que largos periodos sin tratamiento del agua pueden causar daños. Antes de comenzar a vaciar la piscina, asegúrese de que los valores de los aditivos químicos disueltos en el agua no sean diferentes de los permitidos. En caso de dudas, contacte con las Autoridades locales.



NO DESAGÜE EL AGUA EN UNA FOSA SÉPTICA.



El vaciado debe realizarse por personal especializado.

Las operaciones **A**, **B**, **C**, **D** y **E** deben realizarse con frecuencia, teniendo en cuenta el uso de la minipiscina, el número de sus usuarios o si la piscina está al aire libre.

TRATAMIENTO	FECHA	FECHA	FECHA	FECHA	FECHA	FECHA	FECHA
Tratamiento desinfectante:							
OXÍGENO							
BROMO							
COLORO							
Tratamiento antialga							
Floculante							
Tratamiento antiespumante							
Tratamiento anti-grasa							
Secuestrante							
Control de parámetros							
Cambio del agua de la minipiscina							



AMBIENTES EXTERNOS FRÍOS

Con temperaturas **inferiores a los 10 °C** en las horas nocturnas en las que la piscina no se usa, cubra la minipiscina con la lona suministrada como accesorio opcional.

 **Si la minipiscina se usa con temperaturas exteriores principalmente inferiores a los 10 °C, recomendamos conectar un intercambiador.**

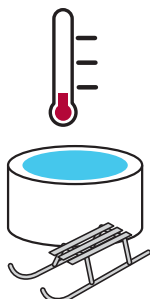

PUESTA EN REPOSO INVERNAL EN CLIMAS FRÍOS

En ambientes donde las temperaturas invernales descienden **con frecuencia por debajo de cero**, durante el período en el que la piscina no se usa, actúe de la siguiente manera:

- 1) - Desconecte el cuadro eléctrico principal.
- 2) - Vacíe la minipiscina.

ATENCIÓN:

- 1) - Elimine con una esponja los restos del agua de los asientos y del fondo de la piscina.
- 2) - Elimine los residuos de agua del circuito: pueden aspirarse con una bomba de aspiración de líquidos o ser empujados con aire comprimido hacia las boquillas de hidromasaje y aspiración.
- 3) - Quite y limpie los cartuchos de los filtros (véase la secuencia ilustrada en las páginas siguientes) y consérvelo en un ambiente seco.
- 4) - Cubra la minipiscina para evitar que se ensucie.
- 5) - Antes de usar nuevamente la minipiscina, recurra nuevamente a las páginas de este manual.

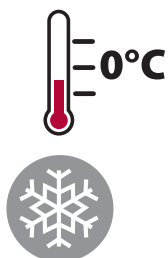

PUESTA EN REPOSO EN CLIMAS CÁLIDOS

En ambientes cálidos donde la temperatura **desciende solo en algunas ocasiones por debajo de cero**, la minipiscina puede dejarse llena de agua ya que presenta una protección antihielo.

No desconecte la energía eléctrica; recomendamos configurar la **temperatura mínima de calentamiento (15 °C)**.



LIMPIEZA DEL “CANAL DE COMPENSACIÓN”

(versión freestanding)

Para acceder al “canal” en versión “freestanding” es necesario alzar la cubierta de la minipiscina.

Para esta operación se necesitan 4 personas.

(versión empotrada)

Para acceder al “canal” en la versión “empotrada”, es necesario alzar la cubierta de la minipiscina.

Siga las indicaciones de la figura.

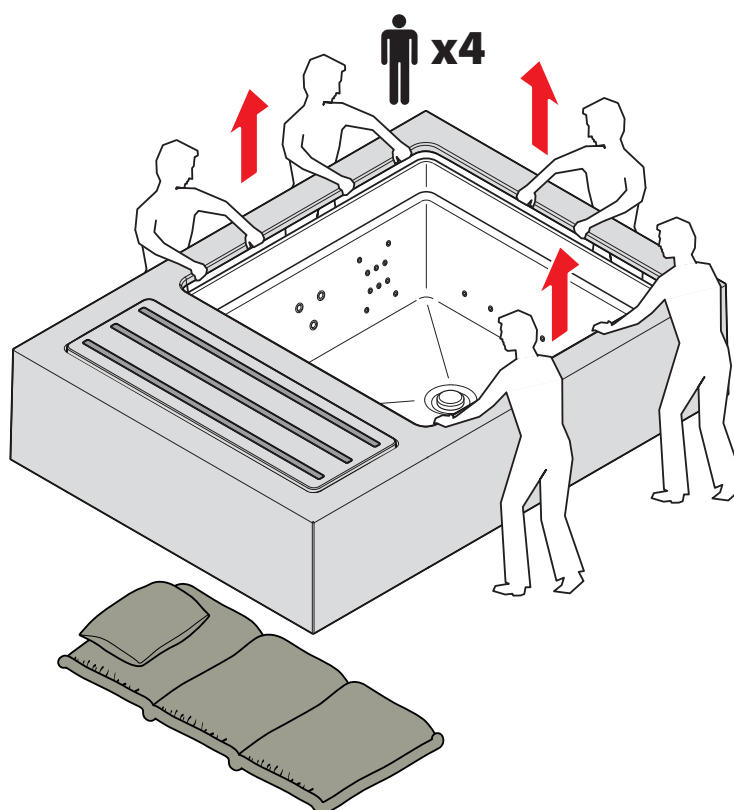



Presencia de algas

Las algas son un problema frecuente para las minipiscinas; se presentan bajo la forma de pequeñas escamas parecidas a filamentos de papel que, además de ser desagradables al contacto y a la vista, conllevan elevada utilización de productos químicos. La presencia de las algas se debe a una **dosis insuficiente de desinfectante** o a la **falta de equilibrio** de los valores del agua (por ejemplo, pH inestable o agua excesivamente alcalina). Es importante, garantizar constantemente la presencia de desinfectante en el agua y una circulación adecuada de la misma.



Agua turbia

El agua puede oscurecerse por diferentes razones:

a) Elevada cantidad de sólidos disueltos

Los sólidos totales disueltos (STD) están presentes en todas las bañeras.

Estos sólidos disueltos están compuestos por sales que se concentran en el agua gracias a la evaporación de la misma y de sustancias orgánicas introducidas principalmente por los usuarios. El valor ideal es de 0 ppm de STD, pero también un rango entre **0 y 1500 ppm** es aceptable. Al contrario, cuando la concentración de los STD es demasiado alta (superior a los 1500 ppm), la higienización química es más difícil ya que las sustancias disueltas actúan como protección de las bacterias: por lo que el agua se vuelve turbia.

Los sólidos disueltos se acumulan en el agua como consecuencia de una elevada utilización, por usar demasiados productos químicos en un cierto periodo de tiempo o por una evaporación excesiva (por ejemplo, si la minipiscina está instalada al aire libre en zonas más calurosas).

La mejor solución es cambiar el agua.

b) pH demasiado alto

Un pH elevado, por encima de 7,2, puede hacer que el agua se enturbie. Reduzca el pH al nivel correcto entre 7 y 7,2 con productos específicos para minipiscinas.

c) Filtración insuficiente

Controle semanalmente el funcionamiento y limpieza del filtro. Si el filtro está sucio, el flujo del agua disminuye y reduce su eficiencia. El filtro debe limpiarse **al menos cada 2-3 semanas**.

Agua no transparente o con un color anómalo

El agua de entrada podría contener metales como hierro, manganeso, cobre, etc... Para prevenir las manchas que estos elementos pueden causar oxidándose, use productos específicos para minipiscinas o instale un filtro desmineralizador en la entrada del agua.

4 - Irritación de los ojos y de la piel

b) pH demasiado alto

El pH demasiado alto puede irritar la piel y los ojos.

Corrija añadiendo productos específicos para minipiscinas.

b) pH demasiado bajo

También el pH demasiado bajo puede irritar los ojos y la piel. Primero controle la alcalinidad total: si está en el rango entre 80-120 ppm de CaCO₃ (carbonato de calcio), aumente el pH añadiendo productos específicos para minipiscinas hasta llevarlo al valor comprendido en 7 - 7,2. Un pH bajo es poco frecuente y normalmente más difícil de corregir que el pH alto porque, además de su valor, hay que considerar el nivel alcalino del agua que altera

el efecto del corrector de pH.

c) Ausencia de higienizantes

Las bacterias y los microorganismos pueden introducirse en los poros de la piel y causar erupciones cutáneas e infecciones superficiales.

Asegúrese de que la concentración de los desinfectantes sean adecuadas.

Presencia de espuma

La formación de espuma es frecuente en las minipiscinas, la causa es la agitación fuerte del agua, los sólidos disueltos y el grado de dureza. Para remediar este problema, use antiespumantes, los puede encontrar fácilmente en tiendas especializadas.

Si el problema persiste, controle el grado de dureza (valor óptimo no superior a **25°F**). En casos extremos, cambie el agua.

Olor desagradable

El olor se produce normalmente a causa de problemas de pH o de acumulación de desinfectantes (sobre todo si son a base de cloro). Controle el pH y la concentración del desinfectante. Además, puede ser causa de una elevada concentración de sólidos disueltos totales en el agua (SDT). Para corregir, lleve a cabo una super-desinfección (shock)* con un producto específico (siguiendo las indicaciones de la etiqueta del producto) y llevar el pH hasta 7 - 7,2.

Si el tratamiento no modifica el olor, cambie el agua.

*super-desinfección (shock): es un tratamiento de desinfección intensivo y consiste en utilizar una cantidad de desinfectante ligeramente superior al que se utiliza normalmente para oxidar las sustancias orgánicas y eliminar los microorganismos y las algas presentes.

Incrustaciones

Las incrustaciones son un problema común. Estos depósitos pueden obstruir o cubrir varias partes de la instalación (elementos calentadores, tubos, filtro, etc...) y disminuir el flujo del agua y la eficiencia de la instalación hasta el punto de necesitar costosas intervenciones de reparación o de sustitución de elementos dañados.

Por lo general, las incrustaciones se deben al calcio disuelto que precipita como carbonato de calcio cuando el pH es demasiado alto o hay demasiadas sales disueltas. Para prevenir, mantenga el pH en 7 - 7,2 añadiendo productos específicos e instale un filtro desmineralizador en la entrada del agua (valor óptimo de la dureza: no superior a **25°F**).

Manchas superficiales

La suciedad en la superficie del agua y el depósito de residuos se deben a los sólidos disueltos que precipitan en el agua o a los aceites y cremas de los usuarios. Se pueden eliminar vaciando la minipiscina y lavando las superficies siguiendo las modalidades indicadas en la pág. 77.

Demasiado higienizante

Si la concentración de desinfectante supera las cantidades recomendadas puede ser peligroso utilizar la bañera.

Para reducirlo, active la recirculación, el hidromasaje y el blower (soplador de aire) durante un período de 15 - 30 minutos.

Vuelva a controlar el nivel de desinfectante.

Retire eventuales pastillas de bromo dentro del filtro de cartucho aún no disueltas (véase pág. 95).



PRINCIPALES ERRORES VISUALIZADOS EN EL TECLADO

FLO: indica la falta de flujo, cuando debería haber. Puede ser causado por el filtro sucio, una válvula de recirculación cerrada o por el fallo de la bomba de circulación.



ER: Indica la superación de la temperatura máxima de $>45^{\circ}\text{C}$ o inferior a $<5^{\circ}\text{C}$. Automáticamente, todas las cargas se desconectan. La condición de error se restablece automáticamente si la temperatura vuelve a los valores normales.



FLC/Temp.°C: El interruptor de caudal detecta un flujo de agua a pesar de que la bomba está desconectada. En condiciones normales, se visualiza alternativamente el llenado a la temperatura. O indica una falla del interruptor de flujo



HI: Superación de la temperatura máxima $>42^{\circ}\text{C}$. Todas las cargas están desconectadas. También puede ser causado por una falla de la válvula solenoide del intercambiador de calor.



LL: El sensor de nivel capacitivo del tanque no detecta agua. Nivel de agua en la piscina bajo. El sensor también puede verse afectado por residuos en el interior del depósito o por defectos.



ICE: Indica la activación automática del sistema de protección contra heladas. Se activa automáticamente cuando la temperatura del agua cae por debajo de 7°C



 Si aparece un mensaje de error, intente solucionarlo siguiendo las instrucciones proporcionadas, si el problema no se resuelve, desconecte la minipiscina de la fuente de alimentación y póngase en contacto con el servicio técnico autorizado del fabricante.



Con arreglo al art. 13 del Decreto Legislativo italiano nº 49 de 2014 "Ejecución de la Directiva RAEE 2012/19/EU sobre residuos de aparatos eléctricos y electrónicos"

 La marca del contenedor tachado con una barra específica que el producto se ha comercializado en una fecha posterior al 13 de agosto de 2005 y que, al final de su vida útil, no deberá desecharse junto con los demás residuos, sino por separado. Todos los equipos están fabricados con materiales metálicos reciclables (acero inoxidable, hierro, aluminio, chapa galvanizada, cobre, etc.) en un porcentaje superior al 90% en peso. Inutilice el equipo para su eliminación quitando el cable de alimentación y cualquier dispositivo de cierre de compartimentos o cavidades (cuando los haya). Al final de la vida útil de este producto, es necesario adoptar todas las medidas de gestión necesarias para reducir el impacto negativo sobre el medio ambiente y hacer un uso más eficiente de los recursos, ciñéndose a los principios de "quien contamina paga", prevención y preparación para la reutilización, el reciclado y la recuperación. Se recuerda que la eliminación indebida o incorrecta del producto conlleva la aplicación de las sanciones previstas por la legislación actual.

Información sobre la eliminación Italia

En Italia, los aparatos RAEE deben entregarse:

- a los Centros de Recogida
- al distribuidor en el que se compra un nuevo equipo, que está obligado a recogerlos gratis (recogida a razón de "uno por uno");

Información sobre la eliminación en la Unión Europea

La Directiva comunitaria en materia de aparatos RAEE ha sido incorporada de manera distinta en cada país, así que si desea eliminar este equipo, le recomendamos que se ponga en contacto con las autoridades locales o con su distribuidor para informarse sobre el método de eliminación correcto.





 Este manual foi redigido para ajudá-la a utilizar no melhor modo e com toda a segurança a sua minipiscina, evitando circunstâncias que podem anular a garantia.

Antes da utilização e da manutenção do equipamento lê-lo atentamente e guardá-lo com cuidado para cada nova futura consulta pelos vários operadores.

Se não são referidas algumas partes, entrar em contacto com o Fabricante para explicações adicionais.

 As intervenções, adulterações ou alterações não expressamente autorizadas que não respeitem o indicado no presente manual podem provocar danos, lesões ou acidentes mortais e anulam a garantia.

 Uma utilização ou manutenção da minipiscina executada de forma diferente do quanto indicado no presente manual poderá envolver o anulamento da cobertura da garantia.

 Antes de efetuar qualquer intervenção de instalação ou manutenção desconectar o equipamento da alimentação elétrica e hídrica.

 Evitar de apoiar nas superfícies da minipiscina qualquer objeto ou substância que possa danificá-las.

 **PERIGO! RISCO DE CHOQUE ELÉTRICO**

Não colocar nenhum aparelho elétrico, tais como secadores de cabelo, luzes, rádio, telefones ou

TV a uma distância inferior a 1,5 m da minipiscina.

 **RISCO DE AFOGAMENTO!** Para reduzir o risco de acidentes, não consentir às crianças de idade inferior a 8 anos, a pessoas com reduzidas capacidade mentais e sensoriais ou sem experiência de utilizar a minipiscina se não sob estreita e constante vigilância.

 Não mergulhar para dentro da minipiscina: risco de graves lesões pessoais e estruturais do equipamento.

 **ATENÇÃO!**
PARA REDUZIR O RISCO DE LESÕES

- A água da minipiscina não deverá nunca ultrapassar os 40 °C para evitar hipertermia.
- Temperaturas da água entre os 38° e os 40°C são ainda consideradas seguras para um adulto saudável. Temperaturas inferiores são recomendadas para um uso prolongado (superior a 10 minutos), para as crianças ou se efetuar o banho sozinho.
- Para minimizar os riscos, mergulhar sempre a mão na água para verificar a temperatura e o conforto antes de autorizar as crianças a entrar na minipiscina.
- As mulheres grávidas, ou presumivelmente grávidas, deverão consultar um médico antes de usar a minipiscina.
- Os sujeitos com doenças infecciosas, da pele ou contagiosas **NÃO** devem utilizar a minipiscina.
- Os sujeitos com problemas de saúde, deverão consultar um médico antes de usar a minipiscina, em particular aqueles afetados por obesidade, transtornos car-

díacos, pressão sanguínea baixa ou alta, problemas circulatorios, diabetes, problemas de coagulação, mulheres grávidas, etc...

- O uso de fármacos, álcool, drogas, medicamentos antes ou durante o uso da minipiscina pode implicar inconsciência e consequente possibilidade de afogamento.

 Efetuar a manutenção da sua minipiscina com regularidade e munido de meios de proteção pessoal (por exp., luvas e óculos de proteção): isso manterá de forma ideal as superfícies e as partes funcionais da mesma e garantirá, além disso, a máxima higiene e segurança no uso da minipiscina.

 Para a manutenção de rotina, utilizar apenas os produtos indicados pelo Fabricante: detergentes ou desinfetantes de um diferente tipo podem danificar irremediavelmente as superfícies e os circuitos da minipiscina (os danos derivados da utilização de produtos não adequados não são cobertos pela garantia).

 Durante a manutenção da minipiscina, não é permitido o trânsito ou a permanência de pessoas não autorizadas nas proximidades da área de trabalho.

 Os produtos de limpeza e os desinfetantes, já que potencialmente tóxicos por ingestão e contacto, devem ser mantidos bem fechados e fora do alcance de crianças ou animais. Quando não utilizados, conservar estes produtos químicos nos recipientes originais rotulados e bem fechados e, em local fresco, longe de fontes de calor e não mantê-los expostos à luz solar direta.



COMO EFETUAR UMA HIDROMASSAGEM

Para obter os melhores benefícios, submeter-se à hidromassagem no **máximo 3 vezes** por semana.

Antes de entrar na minipiscina efetuar um rápido duche para remover eventuais substâncias gordas (por exp. suor, cremes corporais, etc...) que poderiam contaminar a água.

Retirar eventuais jóias pendentes e recolher os cabelos para evitar que se emaranhem nas partes móveis.

Verificar com uma mão se a água da minipiscina é agradável e submergir-se lentamente e com atenção porque a pavimentação e a minipiscina podem estar escorregadias.

O banho na minipiscina não deve ultrapassar nunca os **10 minutos**.



Uma imersão prolongada em água quente pode provocar **HIPERTERMIA**, isto é um excessivo aquecimento corporal.

As consequências desse estado podem ser torpor, aumento da temperatura corporal, desmaio, danos aos fetos em mulheres grávidas e inconsciência com conseqüente perigo de afogamento.

TEMPERATURAS RECOMENDADAS

A temperatura da água depende das preferências pessoais e do efeito que se pretende ter:

Efeito revitalizante: a temperatura da água deve ser definida a **33°C** (limitar a um máximo de 10 minutos a permanência na minipiscina). Se pretende utilizar a função cromoterapia, as cores mais adequadas são o amarelo e o vermelho.

Efeito Quadrat Relaxante e drenante: a temperatura da água deve estar definida a **35-37°C** (limitar ao máximo de 10 minutos a permanência na minipiscina). Se pretender utilizar a função cromoterapia, as cores mais adequadas são o azul e o verde.

QUAIS PRODUTOS UTILIZAR

Utilizar produtos adequados a minipiscinas, facilmente disponíveis nas lojas especializadas.

NÃO utilizar detergentes espumosos, sabões, loções gordas e em geral produtos não compatíveis com os materiais da minipiscina.

Como alternativa, é possível utilizar sais de casa de banho em quantidade moderada e essências naturais (por exp., óleo de alfazema, néroli, etc...), certificando-se que a formulação dos produtos seja específica para minipiscinas.

Se, após a utilização dos produtos a água tornar-se turva ou espumosa, substituí-la e limpar as paredes da minipiscina; posteriormente, utilizar um produto diferente ou em menor quantidade.

COMANDOS DA MINIPISCINA

É possível controlar a minipiscina através do controlo remoto fornecido, um controlo interno ao tanque ou um teclado interno (acessível apenas a partir do compartimento de inspeção): neste último caso, configurar os valores principais antes de entrar em água. Para as especificações de utilização consultar as páginas seguintes.



FUNÇÃO TECLAS



Atenção! Os botões ativam-se quando são largados

Blower

Premindo este botão ativam-se as bocas blower da mini piscina.

- 1 pressão: função ativa
- 2 pressões: função desligada

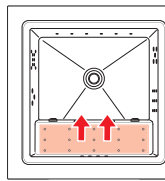

Hidromassagem

Premindo este botão ativam-se as bocas da direita e frontais da mini piscina.

- 1 pressão: função ativa
- 2 pressões: função desligada

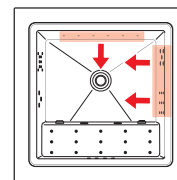

Hidromassagem

Pressionando esta tecla ativam-se os bocais da parte esquerda da minipiscina.

- 1 pressão: função ativa
- 2 pressões: função desligada

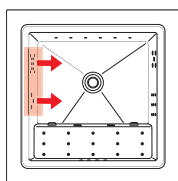

LEDs



KOS



Tecla ECO

Manter pressionada a tecla por alguns segundos, acende-se o led correspondente e ativa-se a função ECO (a temperatura da minipiscina abaixa-se de 10 °C em relação à temperatura definida)

Diminuição

Pressionando esta tecla diminui-se o valor da temperatura

Aumento

Pressionando esta tecla aumenta-se o valor da temperatura

Botões não operacionais neste modelo

Luz

Ao pressionar esta tecla, ativa-se a cromoterapia:

- 1 pressão: iniciar a cromoterapia
- 2 pressões: alterar a cor
- pressão prolongada: a função desliga-se

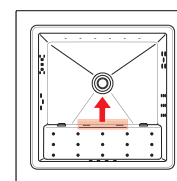

Bluetooth™

Ver as páginas seguintes

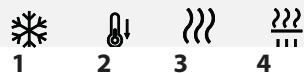

LEDs

- 1 com o led ligado função ICE anticongelamento ativa
- 2 com led ligado função ECO ativa
- 3 não em uso
- 4 com led ligado função aquecimento água em curso

POSICIONAMENTO CONTROLO REMOTO

Quando não utilizado, o controlo remoto deve ser guardado na zona de carregamento, consultar desenho ao lado.

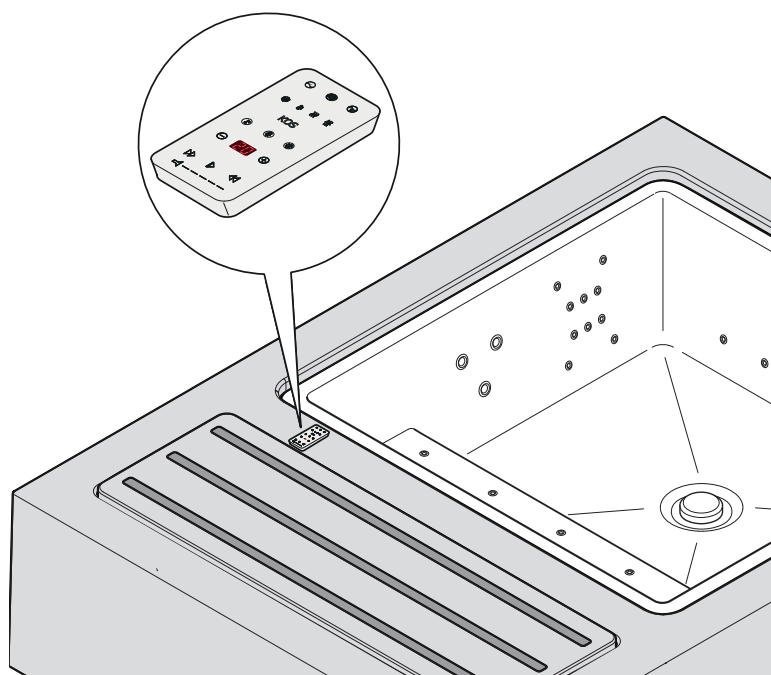





O controlo remoto é imediatamente operacional já que é conectado à minipiscina na fábrica.

Em caso de necessidade (ex. substituição do controlo remoto com um novo) é possível voltar a conectar o controlo remoto seguindo o procedimento indicado no cap. "Conexão com a minipiscina". O procedimento de restabelecimento não é necessário para a reconexão mas pode ser útil em caso de problemas no controlo remoto; neste caso, no final do procedimento é necessário reconectar o controlo remoto à minipiscina seguindo o procedimento indicado no cap. "Conexão com a minipiscina".

 **Depois de alguns minutos de não utilização o controlo remoto apaga-se, para reiniciar apenas quando for movido.**

 **As teclas do controlo remoto são de tipo capacitivo. O comando é de emissão e não de pressão.**



CONFIGURAÇÃO DA TEMPERATURA

- 1 Pressionar a tecla  ou .
- 2 No visor aparece a escrita "SP" (SET POINT).
- 3 Com as teclas  ou  aumenta-se ou diminui-se a temperatura.

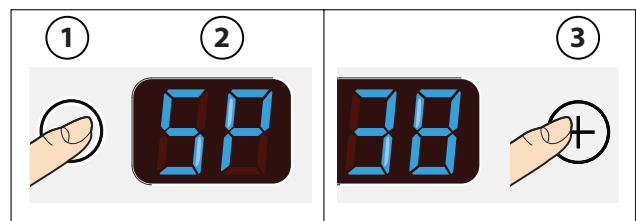
CONF. TEMPERATURA





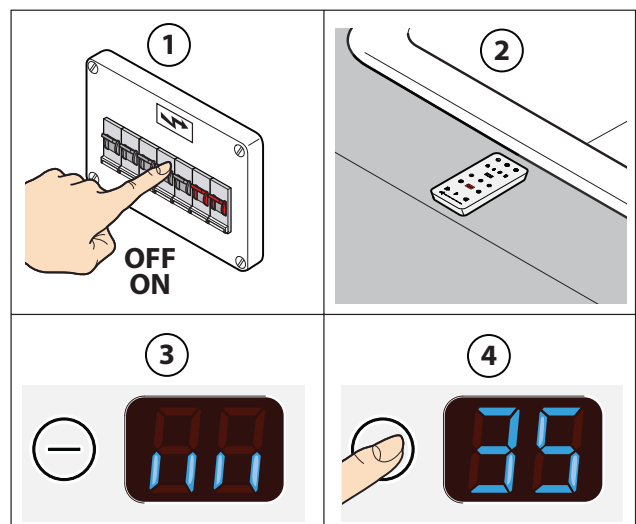

CONEXÃO COM A MINIPISCINA

- 1 Desligar e voltar a ligar a piscina atuando no interruptor geral (posição "I - aberto" - posição "O - desligado").
- 2 Colocar o controlo remoto na zona de carregamento.
- 3 Acendem-se 4 linhas azul e posteriormente a tecla .
- 3 Pressionar a tecla  até aparecer a temperatura no visor do controlo remoto: agora este último está conectado à minipiscina.

CONEXÃO



RESET CONTROLO REMOTO

- 1 Colocar o controlo remoto na zona de carregamento.
- 2 Pressionar a tecla  até aparecer no visor "00" e acendem-se os LEDs  .
- 3 Pressionar a tecla  até acender-se a tecla .

RESET

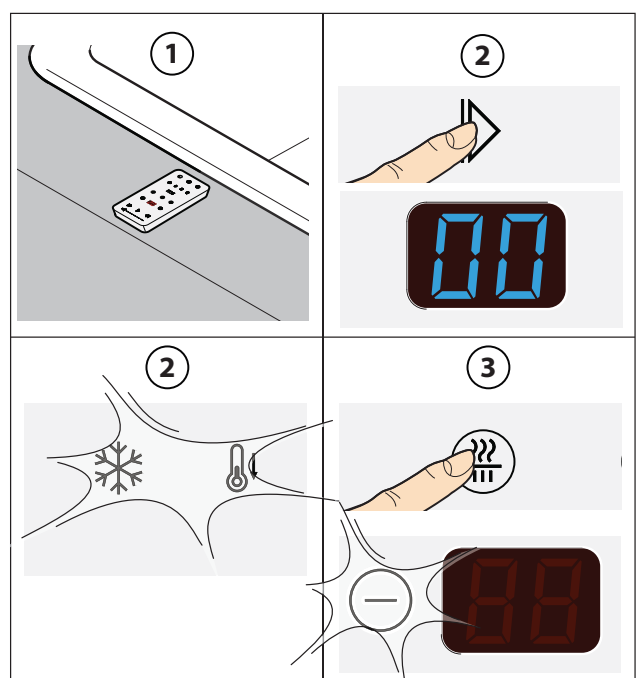





CONEXÃO DISPOSITIVO BLUETOOTH™ (ex. Smartphone) - Kit opcional Bluetooth™



- 1 Certificar-se de que o controlo remoto está conectado à minipiscina (se assim não for consultar a página anterior) e habilitar o dispositivo (ex. smartphone) à pesquisa de outros dispositivos.
- 2 Habilitar também a visibilidade.
- 3 Selecionar "MODO BLUETOOTH"

Agora é possível utilizar as seguintes teclas (senha "0000"):

-  levantar ou abaixar o volume arrastando o dedo para a direita ou esquerda (scroll)
-  avança faixa
-  play/pausa
-  1 pressão: início faixa
2 pressões dentro de 1 segundo: faixa anterior

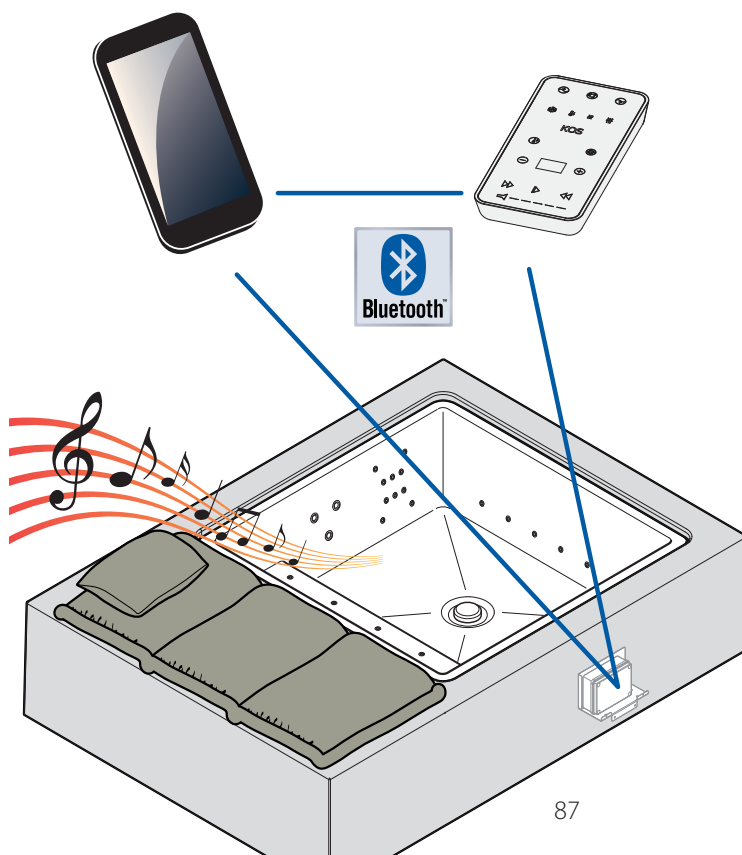
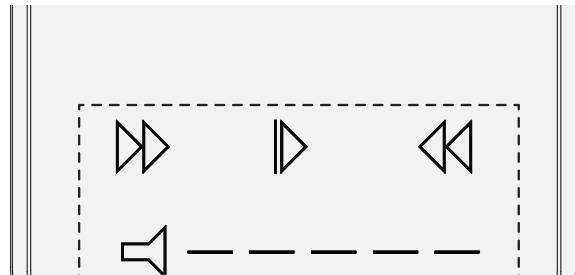



USO DO TECLADO INTERNO



Configuração da temperatura

Atuar na tecla UP/DOWN para aumentar ou diminuir o valor da temperatura exibido no visor: mantendo-a pressionada **uma vez**, o valor **aumenta**, mantendo-a pressionada uma **segunda vez**, o valor **diminui**. Se a temperatura da água tem um valor inferior ao predefinido, ativa-se automaticamente o aquecedor até atingir a temperatura configurada.

O LED do "aquecedor" ilumina-se em modalidade "fixa".



Acionamento hidromassagem

Premindo este botão:

1 vez -> ativam-se as **bocas da esquerda**

2 vezes -> ativam-se simultaneamente as **bocas da esquerda, da direita e frontais**

3 vezes -> ativam-se as **bocas da direita e frontais**

4 vezes -> a função desliga-se.



Acionamento Blower

Premindo este botão:

1 vez -> ativam-se as bocas blower da mini piscina.

2 vezes -> a função desliga-se.



Início cromoterapia

Pressionando esta tecla, ativa-se a cromoterapia: inicia-se uma sequência de **5 cores diferentes** que se repetem ciclicamente.

Pressionando a tecla uma segunda vez, desativa-se a sequência e permanece fixa a cor presente no momento da pressão da tecla.

Ao pressionar o botão uma terceira vez, desliga-se a cromoterapia.

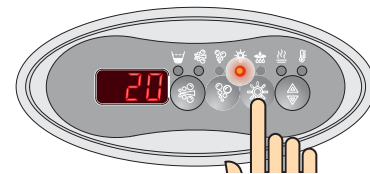
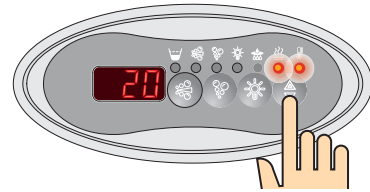

CONTROLOS NO INTERIOR DA MINIPISCINA



A temperatura da água não pode ser regulada a partir do interior do tanque, mas apenas através do teclado de controlo ou do controlo remoto.

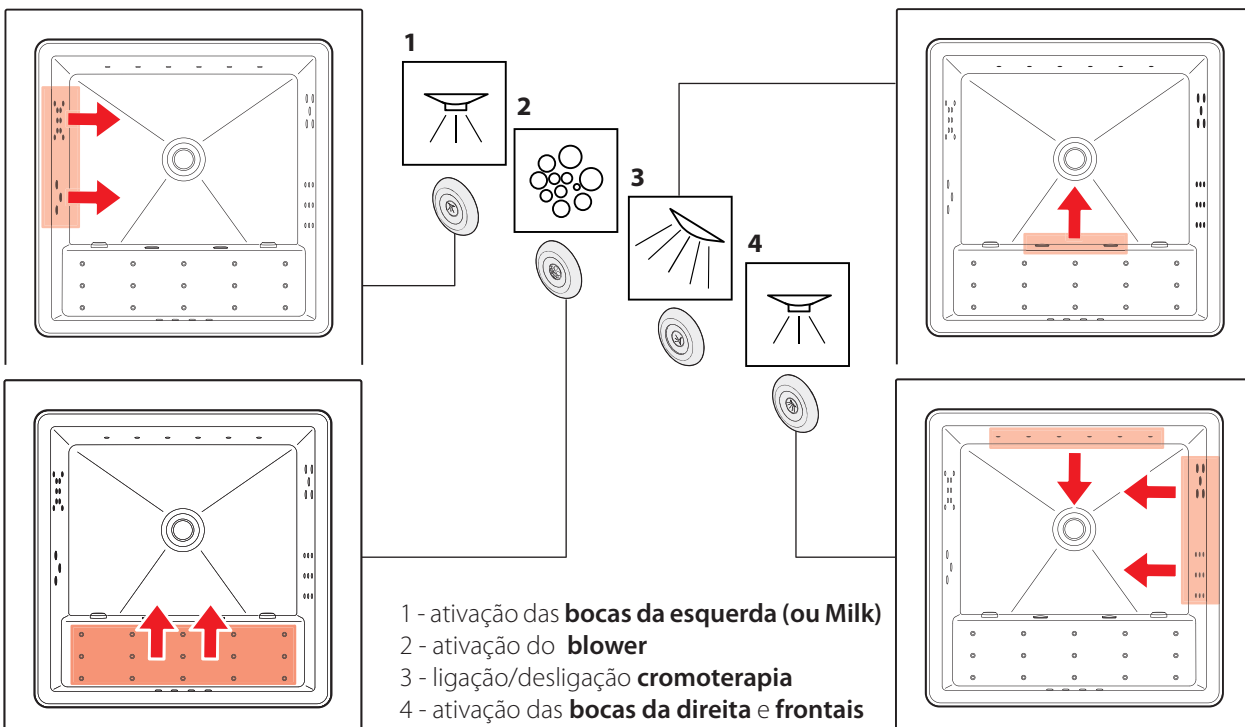



A água da minipiscina deve estar sempre limpa, límpida e bacteriologicamente pura: isso garante segurança para os utilizadores e uma experiência agradável de utilização.

Os contaminantes no interior da água podem ser de dois tipos:

- 1) microrganismos, bactérias, algas, etc..) presentes na atmosfera e na própria água, além daqueles introduzidos pelos banhantes.** Se a água não é oportunamente filtrada e desinfetada existe a multiplicação de tais microrganismos principalmente vegetais (algas). As consequências disso são uma coloração verde da água e um depósito de substâncias orgânicas, viscosas e escorregadias, na superfície do tanque.
- 2) substâncias sólidas inertes:** poeira, terra, cabelos, etc. trazidas pelo vento, chuva e banhantes.

Estas contaminações aumentam:

- em presença de temperaturas elevadas,
- se a piscina está instalada no exterior,
- se é utilizada por um número elevado de pessoas,
- se os seus parâmetros (dureza, pH, alcalinidade) não estão bem equilibrados entre si.

É, portanto, FUNDAMENTAL efetuar com regularidade estas operações:

A **Controlo dos parâmetros fundamentais da água (pH, dureza, alcalinidade)** através de tiras reacionais facilmente disponíveis nas lojas especializadas: se os três parâmetros não estão perfeitamente **equilibrados** entre eles, pode ser necessário quantidades maiores de aditivos e desinfetantes e, portanto, de manutenção. Por exemplo, uma água excessivamente alcalina torna difícil de manter estável o pH; por sua vez, um pH instável favorece a formação de algas e, portanto, obriga à utilização de algicidas em quantidade superiores ao normal. A seguir são indicados os valores ideais:

- pH entre **7-7,2**;
- alcalinidade entre **8-12,5 °F**;
- dureza não superior a **25 °F**: esta pode ser mantida sob controlo com o uso de sequestrantes específicos para o calcário ou instalando amaciadores na instalação de extração da água.



B **Desinfecção e limpeza da água**

Adicionar à água produtos **desinfetantes** (por exp. bromo, oxigénio...) capazes de eliminar bactérias e fungos e **aditivos** para torná-la mais límpida e cristalina (por exp. algicidas, antiespuma, floculantes, etc...). A água deve ser controlada periodicamente para ver se a concentração dos mesmos é suficiente para assegurar a sua eficácia.

 Os produtos utilizados devem ser **compatíveis com o material de construção da minipiscina**. A utilização de produtos diferentes pode causar no tempo danos às superfícies não reconhecidos na garantia. Durante a utilização dos produtos utilizar sempre meios de proteção pessoal (por exp., luvas e óculos protetivos).

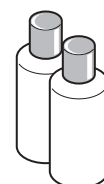

 Não utilizar a minipiscina até que o nível de desinfetantes e aditivos não é seguro para os banhantes (consultar as etiquetas dos mesmos). Manter ligada a hidromassagem para consentir uma mais rápida distribuição do desinfetante ou do aditivo.

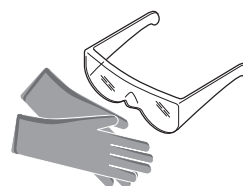

C **Limpeza das superfícies internas do tanque, dos contaminantes visíveis (por exp. folhas, cabelos)**

 Antes de efetuar a manutenção, desligar a alimentação elétrica da minipiscina. Para efetuar uma limpeza eficaz e segura, é necessário esvaziar a minipiscina (ver pág. 20).

 Não deixar a minipiscina vazia À EXPOSIÇÃO DIRETA DOS RAIOS SOLARES. A temperatura superficial da minipiscina pode ultrapassar os 80 °C se deixada exposta ao sol e resultar em danos graves, incluindo deformação e cavitação da superfície e dos componentes (os danos derivados da exposição direta à luz solar não são cobertos pela garantia).

Para a limpeza das superfícies utilizar panos macios e produtos neutros adequados ao material do tanque: estes são facilmente disponíveis em qualquer negócio especializado: seguiras instruções de utilização indicadas na etiqueta do produto usado. Terminar sempre com uma secagem perfeita de preferência com pele de gamo.

 Evitar sempre panos e detergentes abrasivos, agressivos (por exp. solventes ou acetona) ou de base alcoxílica. Não utilizar produtos anticalcário, pois são muito agressivos.



Para restabelecer o brilho das superfícies ou eliminar manchas resistentes (por exp. nicotina), é possível passar polidor para carroçaria aplicado com algodão.



D Controlo e substituição do cartucho do filtro de papel



Antes de efetuar a limpeza do cartucho desligar a alimentação elétrica da minipiscina.

O filtro de papel é composto por um cartucho cilíndrico, realizado em celulose e poliamida.

A limpeza/substituição do filtro de papel depende da frequência de utilização da minipiscina. Em geral, enxaguar o cartucho cada **2-3 semanas** e substituí-lo a cada troca de água: em caso de substituição, recomenda-se de eliminar os cartuchos sujos seguindo as normas em vigor no País de utilização.

Para a limpeza retirar o cartucho do filtro (consultar as figuras da página 95) e lavá-lo com água limpa para remover a sujidade acumulada. Eventualmente deixar o cartucho imerso numa solução adequada à limpeza deste tipo de filtros por pelo menos 8-10 horas. Consultar sempre as instruções fornecidas pelo fabricante do produto de limpeza utilizado.



No final da limpeza, aguardar que o cartucho esteja seco e reposicioná-lo no compartimento predisposto.

E Esvaziamento periódico

Uma vez que a minipiscina contém uma quantidade de água relativamente pequena, a concentração de poluentes como óleos, cremes, suor, sujidade etc, pode tornar-se muito alta.

Por este motivo a água deve ser mudada e substituída **no máximo a cada um-dois** meses dependendo da utilização.

A seguinte fórmula pode ser utilizada para avaliar aproximadamente a cada quanto tempo esvaziar o tanque:

Capacidade (litros): Número de banhistas (média diária) 12 (constante experimental).

Exemplo:

1200 litros (capacidade tanque) + 120 litros (capacidade tanque de compensação) com média diária de 3 pessoas.

$(1200+120) : 3 : 12 = 36,6$

Esvaziar a minipiscina a cada 36 dias



Aconselha-se o esvaziamento também no caso de inutilização prolongada da minipiscina pois longos períodos sem tratamento da água são prejudiciais. Antes do esvaziamento, verificar que os valores dos aditivos químicos diluídos na água não sejam diferentes daqueles permitidos. Em caso de dúvida, contactar as Autoridades locais.



NÃO DESCARREGAR A ÁGUA NUMA FOSSA SÉPTICA.



O esvaziamento tem de ser feito por pessoal especializado.

As operações **A**, **B**, **C**, **D** e **E** devem ser efetuadas frequentemente, tendo em conta a utilização da minipiscina, o número dos seus utilizadores ou se a piscina está aberta.

TRATAMENTO	DATA	DATA	DATA	DATA	DATA	DATA	DATA
Tratamento desinfetante:							
OXIGÉNIO							
BROMO							
COLORO							
Tratamento antialgas							
Floculante							
Tratamento antiespuma							
Tratamento antigordura							
Sequestrante							
Controlo parâmetros							
Troca de água minipiscinas							



AMBIENTES EXTERNOS FRIOS

Com temperaturas **inferiores a + 10°C** durante a noite quando não é utilizada, cobrir a mini-piscina com a específica cobertura fornecida como opcional



Se a minipiscina é usada principalmente com temperaturas externas inferiores a + 10 °C, aconselha-se a ligação com um permutador.

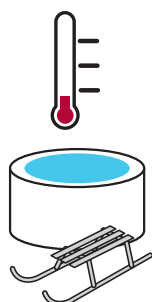

FECHAMENTO INVERNAL EM CLIMAS FRIOS

Em ambientes onde as temperaturas inverniais caem **frequentemente abaixo do zero**, no período em que a piscina não é usada, fazer como segue:

- 1) - Desconectar o quadro elétrico principal.
- 2) - Esvaziar a mini-piscina.

ATENÇÃO:

- 1) - Eliminar as estagnações de água nos assentos e no fundo do tanque com uma esponja,
- 2) - Eliminar os resíduos de água do circuito: podem ser aspirados com uma bomba aspira-líquidos ou empurrados soprando ar com um compressor, através das bocas hidromassagem e aspiração.
- 3) - Tirar e limpar os cartuchos dos filtros (ver sequência ilustrada nas páginas sucessivas) e conserva-los em ambiente seco.
- 4) - Cobrir a mini-piscina para evitar que se suje.
- 5) - Antes de usar novamente a mini-piscina, consultar outra vez as páginas deste manual.

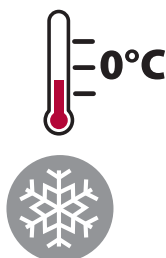

LIMPEZA DO "CANAL DE COMPENSAÇÃO"

(versão freestanding)

Para aceder ao "canal" na versão "freestanding", é preciso levantar a cobertura da mini-piscina. Para fazer isso são necessárias 4 pessoas.

(versão de embutir)

Para aceder ao "canal" na versão de "embutir", é preciso levantar a cobertura da mini-piscina. Proceda como ilustrado na figura.

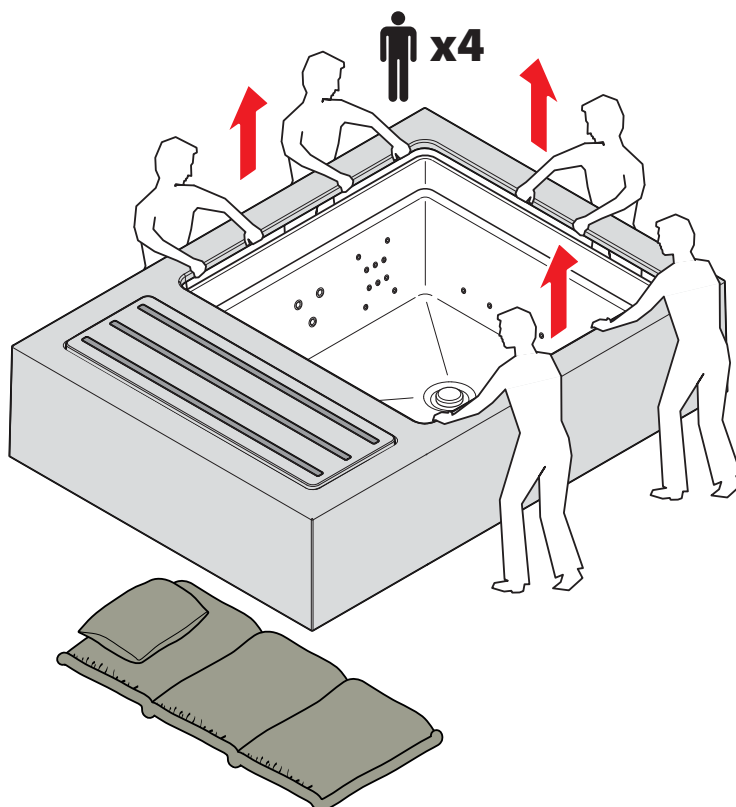

FECHAMENTO INVERNAL EM CLIMAS QUENTES

Em ambientes quentes, onde a temperatura desce apenas **ocasionalmente abaixo de zero**, a minipiscina pode ser deixada cheia de água, pois dispõe de uma proteção antigelo.

Não desconectar a energia elétrica; aconselha-se de configurar a **temperatura mínima de aquecimento (15 °C)**.





Presença de algas

As algas são um problema frequente para as minipiscinas; elas assumem a forma de pequenas lascas semelhantes a filamentos de papel que, além de serem desagradáveis ao contacto e à vista, comportam uma utilização elevada de produtos químicos. A presença das algas é devida a um **insuficiente doseamento de desinfetante** ou a um **mau balanceamento** dos valores da água (por exp. pH instável ou água excessivamente alcalina). É importante, além de garantir a presença constante de desinfetante na água, garantir também uma apropriada circulação da mesma.



Água turva

A água pode ficar turva por diversos motivos:

a) Alta quantidade de sólidos dissolvidos

Os sólidos dissolvidos totais (TDS) estão presentes em todos os tanques.

Estes sólidos dissolvidos são compostos por sais que se concentram na água graças à Evaporação da mesma e de substâncias orgânicas introduzidas principalmente pelos banhistas.

O valor ideal é de 0 ppm de TDS, todavia também um intervalo entre **0 e 1500 ppm** é aceitável. Ao contrário, quando a concentração dos TDS torna-se muito alta (superior a 1500 ppm), a higienização química é mais difícil porque as substâncias dissolvidas atuam como proteção para as bactérias: de consequência a água torna-se turva.

Os sólidos dissolvidos acumulam-se na água na sequência de uma elevada frequência, devido a uma adição exagerada de produtos químicos em um certo período de tempo ou devido a uma evaporação excessiva (exp. se a minipiscina foi instalada no exterior em zonas muito quentes).

A melhor solução é substituir a água.

b) pH muito alto

Um pH elevado acima de 7,2, pode provocar a turvação da água. Reduzir o pH ao nível correto de 7 - 7,2 com produtos específicos para minipiscinas.

c) Filtração insuficiente

Verificar semanalmente o funcionamento e a limpeza do filtro.

Se o filtro está sujo, o fluxo de água diminui e a sua eficiência é reduzida. O filtro deve ser limpo **pelo menos a cada 2-3 semanas**.

Água não límpida ou com cores anormais

A água na entrada pode conter metais como ferro, manganésio, cobre, etc... Para prevenir as manchas que estes elementos podem causar ao oxidarem-se, utilizar produtos específicos para minipiscinas ou instalar um filtro desmineralizador na água em entrada.

Irritação dos olhos e da pele

a) pH muito alto

O pH muito alto pode irritar a pele e os olhos.

Corrigir adicionando produtos específicos para minipiscinas.

b) pH muito baixo

Um pH muito baixo também pode provocar irritação dos olhos e da pele. Controlar em primeiro lugar a alcalinidade total: se está no intervalo 80 - 120 ppm de CaCO₃ (calcite), aumentar o pH adicionando produtos específicos para minipiscinas até alcançar o valor de 7 - 7,2. Um pH baixo é pouco frequente e, em geral, mais difícil de tratar de um pH alto, pois, além do seu valor, entra

em jogo também a alcalinidade da água que altera o efeito do corretor de pH.

c) Ausência de higienizantes

As bactérias e os microrganismos podem entrar nos poros da pele e provocar erupções cutâneas e infeções superficiais.

Certificar-se que a concentração dos desinfetantes sejam adequadas.

Presença de espuma

A formação da espuma é frequente nas minipiscinas, causada pela forte agitação da água, dos sólidos dissolvidos e do grau de dureza. Para resolver este problema, usar antiespumantes, facilmente disponíveis em lojas especializadas.

Se o problema persistir, controlar o grau da dureza (valor ideal não superior a **25°F**). Em casos extremos, substituir a água.

Odor desagradável

O cheiro é geralmente devido a problemas de pH ou de acumulação de desinfetante (especialmente se à base de cloro). Controlar o pH e a concentração do desinfetante. Também pode ser provocado por uma elevada concentração de sólidos dissolvidos totais na água (TDS). Para corrigir, fazer uma super-desinfecção (choque)* com um produto específico (segundo as indicações indicadas na etiqueta do produto) e levar o pH a 7 - 7,2.

Se isso não modifica o cheiro, substituir a água.

*super-desinfecção (choque): é um tratamento de desinfecção intensivo e consiste em utilizar uma quantidade de desinfetante ligeiramente superior à normalmente utilizada a fim de oxidar as substâncias orgânicas e eliminar os microrganismos e as algas presentes.

Incrustações

As incrustações são um problema comum. Estes depósitos podem obstruir várias partes da instalação (elementos aquecedores, tubos, filtro, ...), diminuir o fluxo de água e a eficiência da instalação e então podem se tornar necessárias intervenções dispendiosas para a reparação ou para a substituição dos elementos danificados.

As incrustações são normalmente o resultado do cálcio dissolvido que precipita como carbonato de cálcio quando o pH é muito alto ou existem demasiados sais dissolvidos. Para prevenir, manter o pH a 7 - 7,2 com a adição de produtos específicos e instalar um filtro desmineralizador na água em entrada (valor ideal da dureza: não superior a **25 ° F**).

Manchas nas superfícies

A sujidade na linha da água e o depósito de resíduos são devidos aos sólidos dissolvidos que precipitam na água ou aos óleos e cremes dos banhistas. Podem ser removidos esvaziando a minipiscina e lavando as superfícies seguindo as modalidades indicadas na pág. 89.

Muito higienizante

Se a concentração de desinfetante excede as quantidade recomendadas pode ser perigoso utilizar a banheira.

Para reduzi-lo, ativar a recirculação, a hidromassagem e o blower por 15 - 30 minutos.

Verificar novamente o nível de desinfetante.

Remover as eventuais pastilhas de bromo do interior do filtro de cartucho ainda não retiradas (ver pág. 95).



PRINCIPAIS ERROS VISUALIZADOS NO TECLADO

FLO: indica a falta de fluxo quando deveria existir.
Pode ser causado pelo filtro sujo, uma válvula do sistema de recirculação fechada, ou pela falta de funcionamento da bomba de recirculação



ER: Indica a superação da temperatura máxima de $> 45\text{ }^{\circ}\text{C}$ ou inferior aos $< 5\text{ }^{\circ}\text{C}$. Todas as cargas são desligadas automaticamente. A condição de erro é repostada automaticamente se a temperatura está dentro dos valores normais.



FLC/Temp.°C: O fluxostato deteta um fluxo de água, apesar da bomba estar desligada. Em condições normais é visualizado na fase enchimento alternado à temperatura. Ou indica uma avaria no fluxostato



HI: Superação da temperatura máxima $>42\text{ }^{\circ}\text{C}$
São desligadas todas as cargas. Pode ser também causado pela falta de funcionamento da eletroválvula do permutador.



LL: O sensor capacitivo do nível do tanque, não deteta água. Nível de água na piscina baixo. O sensor pode também ser influenciado por resíduos no interior do tanque ou estar defeituoso.



ICE: Indica a inserção do sistema automático antigelo
Ativa-se automaticamente quando a temperatura da água desce abaixo de $7\text{ }^{\circ}\text{C}$



 Em caso de aparecimento de uma mensagem de erro tente solucioná-lo seguindo as indicações fornecidas, se o problema persistir, desligar a minipiscina da alimentação elétrica e contactar um centro de assistência autorizado pelo fabricante.



Nos termos do art. 13 do Decreto-Lei n.º 49 de 2014 “Aplicação da Diretiva REEE 2012/19/EU sobre os resíduos de equipamentos elétricos e eletrônicos”

 O símbolo do caixote do lixo barrado com uma barra indica que o produto foi colocado no mercado depois de 13 de agosto de 2005 e no final de sua vida útil não deve ser misturado com os outros resíduos, mas deve ser tratado separadamente. Todos os equipamentos são fabricados com materiais metálicos recicláveis (aço inoxidável, ferro, alumínio, chapa zincada, cobre, etc.) com uma percentagem superior a 90% do peso. Torne o aparelho inutilizável para o tratamento, removendo o cabo de alimentação e qualquer dispositivo de fechamento dos compartimentos ou cavidades (se presentes). É necessário dedicar atenção à gestão desse produto em seu final de vida, reduzindo o impacto negativo no meio ambiente e melhorando a eficácia de uso dos recursos, aplicando os princípios de “quem polui paga”, prevenção, preparação para a reutilização, reciclagem e recuperação. Recorda-se que a eliminação criminosa ou incorreta do produto implica a aplicação das sanções previstas na atual legislação vigente.

Informações sobre a eliminação em Itália

Em Itália os equipamentos REEE têm de ser entregues:

- nos Centros de Coleta
- ao revendedor onde comprou um equipamento novo, que tem a obrigação de recebê-los gratuitamente (retirada “um por um”);

Informações sobre a eliminação em países da união europeia

A Diretiva comunitária sobre os equipamentos REEE foi transposta de forma diferente por cada país, por isso, se desejar eliminar esse equipamento, sugerimos que contacte as autoridades locais ou o revendedor para saber o método correto de tratamento.

IT - Pulizia filtro
 EN - Cleaning the filter
 DE - Reinigung des Filters

FR - Nettoyage du filtre
 ES - Limpieza filtro
 PT - Limpeza filtro

Quadrat Relax

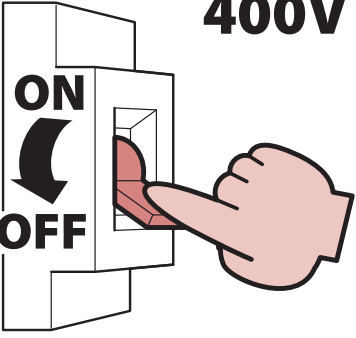
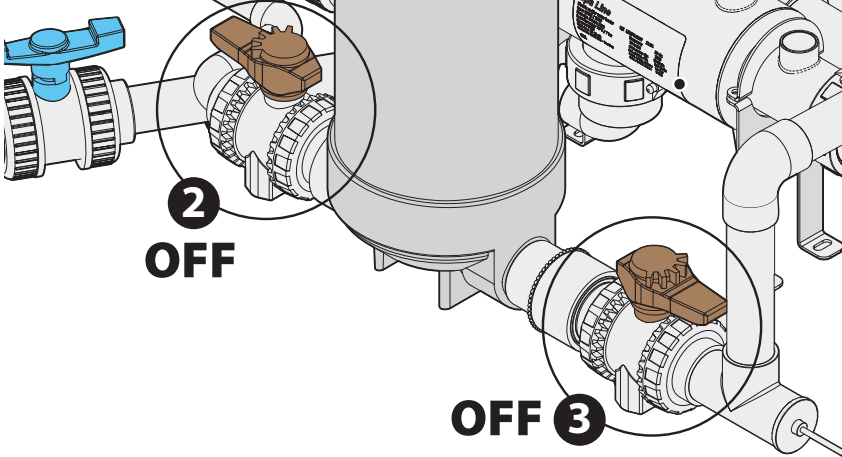
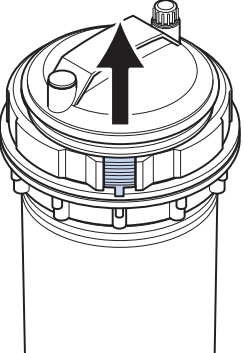
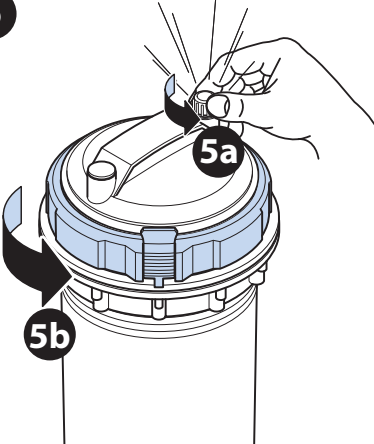
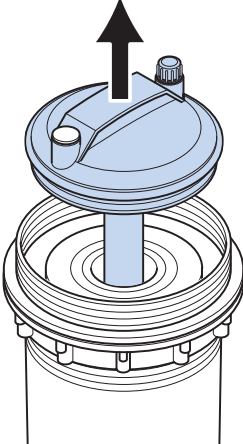
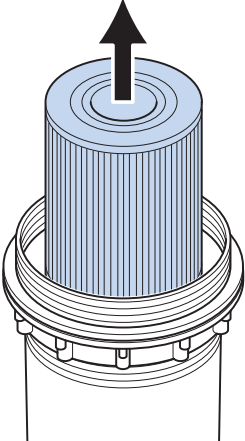
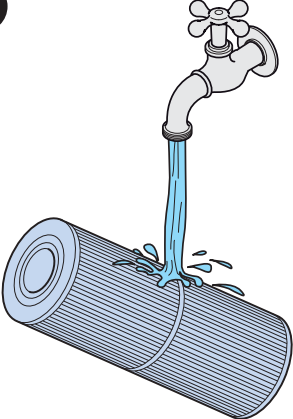
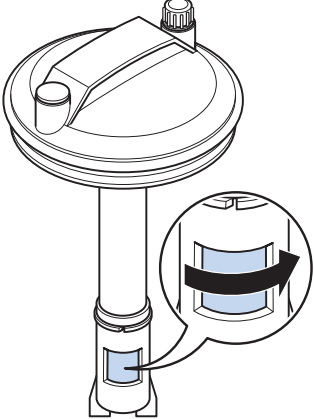
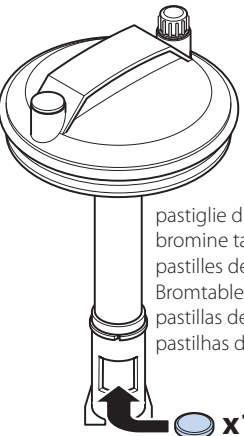
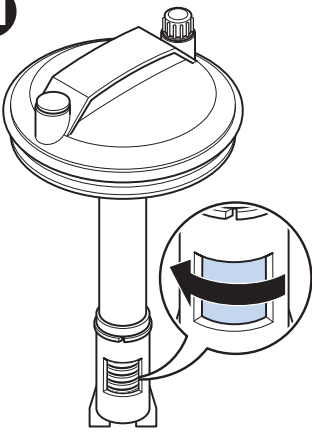
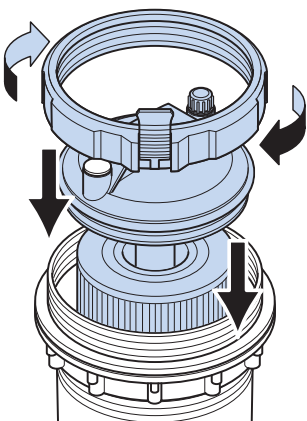
<p>1</p> <p>230V 400V</p> 	 <p>2 OFF</p> <p>OFF 3</p>	
<p>4</p> 	<p>5</p>  <p>5a</p> <p>5b</p>	<p>6</p> 
<p>7</p> 	<p>8</p> 	<p>9</p> 
<p>10</p>  <p>pastiglie di bromo bromine tablets pastilles de brome Bromtabletten pastillas de bromo pastilhas de bromo</p> <p>x10</p>	<p>11</p> 	<p>12</p> 



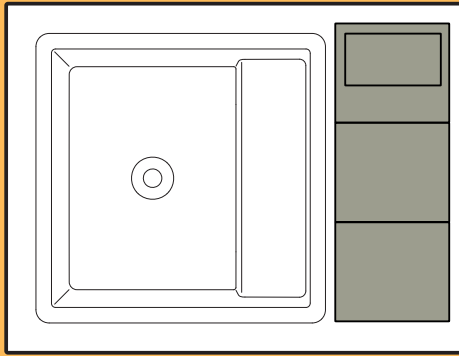

IT parti di ricambio

GB spare parts

DE Ersatzteile

FR pièces de rechange

ES partes de repuesto

PT sobressalentes

Codice	IT - Descrizione	EN - Description	DE - Beschreibung
RK5201	Impianto audio bluetooth	Bluetooth audio system	Bluetooth-Audioanlage
RK5202	Generatore ozono	Ozone generator	Ozongenerator
RK5203	Elettrovalvola di carico	Loading solenoid valve	Füll-Magnetventil
RK5205	Cartuccia filtro	Filter cartridge	Filtereinsatz
RK5206	Filtro completo	Complete filter	Kompletter Filter
RK5211	Tappo di sfiato	Bleeding cap	Entlüftungsverschluss
RK5230	Sonda di temperatura	Temperature probe	Temperaturfühler
RK5301	Elettrovalvola 3/4"	3/4" solenoid valve	Magnetventil 3/4"
RK5324	Tastiera	Keypad	Tastatur
RK5405	Collettore blower	Blower manifold	Blower-Sammelleitung
RK5411	Pompa idromassaggio	Whirlpool pump	Unterwassermassage-Pumpe
RK5413	Blower	Blower	Blower
RK5417	Pulsanti per Quadrat Relax std	Std Quadrat Relax buttons	Tasten für Quadrat Relax std
RK5418	Pulsanti per Quadrat Relax full	Full Quadrat Relax buttons	Tasten für Quadrat Relax full
RK5431	Pompa di ricircolo	Recirculation pump	Umwälzpumpe
RK5432	Telecomando per minipool	Minipool remote control	Fernsteuerung für Minipool
RK5433	Base di ricarica per telecomando	Remote control charging base	Ladebasis für Fernsteuerung
RK5434	Centralina controllo VS2-SPA	VS2-SPA control unit	Steuergerät VS2-SPA
RK5435	Sensore di livello elettromagnetico	Electromagnetic level sensor	Elektromagnetischer Füllstandsensor
RK5437	Flussostato	Flow gauge	Durchflussregler
RK5438	Riscaldatore/scambiatore	Heater / exchanger	Heizgerät / Wärmetauscher
RK5439	Kit n°2 spot RGB	Kit no. 2 spot RGB	Kit 2 RGB-Spots
RK5442	Centralina ampl. Bluetooth	Bluetooth ampl. control unit	Steuergerät Verst. Bluetooth
RK5444	Venturi ozono completo	Complete ozone Venturi	Komplettes Ozon-Venturirohr
RK5445	Pompa idromassaggio milk system	Milk system whirlpool pump	Unterwassermassage-Pumpe Milk system
RK5447	Rivestimento completo Quadrat Relax (grigio chiaro)	Quadrat Relax complete cover (light grey)	Verkleidung komplett quadrat relax (hellgrau)
RK5448	Cuscino completo per Quadrat Relax	Quadrat Relax complete pillow	Kissen komplett für quadrat relax
RK5469	Sensore livello capacitvo	Capacitive level sensor	Kapazitiver Füllstandsensor
RK5477	Resistenza	Heater	Widerstand

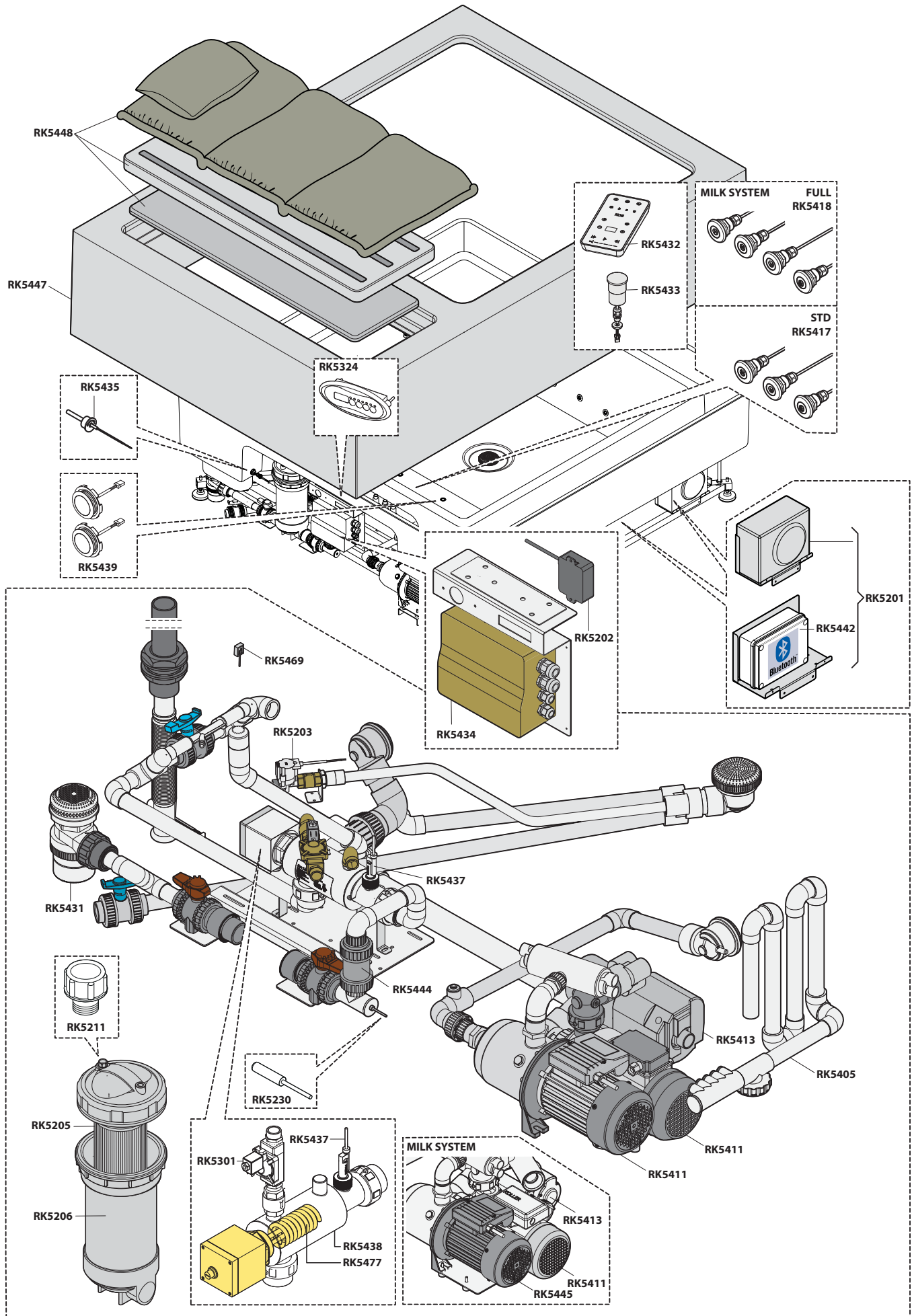

FR - Pièces de rechange

ES - Partes de repuesto

PT - Sobressalentes

Quadrat Relax

Codice	FR - Description	ES - Descripción	PT - Descrição
RK5201	Système audio bluetooth	Instalación de audio bluetooth	Sistema de áudio bluetooth
RK5202	Générateur d'ozone	Generador de ozono	Gerador de ozono
RK5203	Électrovanne de remplissage	Electroválvula de carga	Eletroválvula de enchimento
RK5205	Cartouche du filtre	Cartucho de filtro	Cartucho do filtro
RK5206	Filtre complet	Filtro completo	Filtro completo
RK5211	Bouchon de purge	Tapón de purga	Tampa de ventilação
RK5230	Sonde de température	Sonda de temperatura	Sonda de temperatura
RK5301	Electrovanne 3/4"	Electroválvula de 3/4"	Eletroválvula 3/4"
RK5324	Clavier	Teclado	Teclado
RK5405	Collecteur blower	Colector soplador	Coletor blower
RK5411	Pompe hydromassage	Bomba de hidromasaje	Bomba hidromassagem
RK5413	Blower	Blower	Blower
RK5417	Boutons pour Quadrat Relax std	Botones para Quadrat Relax std	Botões para Quadrat Relax std
RK5418	Boutons pour Quadrat Relax full	Botones para Quadrat Relax full	Botões para Quadrat Relax full
RK5431	Pompe de recirculation	Bomba de recirculación	Bomba de recirculação
RK5432	Télécommande pour minipool	Mando remoto para minipool	Controlo remoto para minipool
RK5433	Base de recharge pour télécommande	Base de recarga para mando remoto	Base de recarga para controlo remoto
RK5434	Centrale contrôle VS2-SPA	Centralita de control VS2-SPA	Centralina controlo VS2-SPA
RK5435	Capteur de niveau électromagnétique	Sensor de nivel electromagnético	Sensor de nível eletromagnético
RK5437	Fluxostat	Flujóstato	Fluxostat
RK5438	Réchauffeur / échangeur	Calentador / intercambiador	Aquecedor/permutador
RK5439	Kit n° 2 spot RGB	Kit n° 2 spot RGB	Kit n° 2 spot RGB
RK5442	Centrale ampl. Bluetooth	Centralita ampl. Bluetooth	Centralina ampl. Bluetooth
RK5444	Venturi ozone complet	Venturi ozono completo	Venturi ozono completo
RK5445	Pompe hydromassage milk system	Bomba de hidromasaje milk system	Bomba hidromassagem milk system
RK5447	Revêtement complet pour Quadrat Relax (gris clair)	Revestimiento completo quadrat relax (gris claro)	Revestimento completo quadrat relax (cinzento claro)
RK5448	Coussin complet pour quadrat RELAX	Cojín completo para quadrat relaj	Almofada completa para quadrat relax
RK5469	Capteur de niveau capacitif	Sensor de nivel capacitivo	Sensor de nível capacitivo
RK5477	Résistance	Resistencia	Resistência





KOS

Zucchetti Rubinetteria S.p.A.

Via Molini di Resiga, 29

28024 Gozzano (NO) - Italy

tel. +39.0322.954700

fax +39.0322.954823

www.kositalia.com

info@kositalia.com

L'azienda produttrice si riserva il diritto di apportare in qualunque momento, senza preavviso, modifiche a prodotti o accessori.

The manufacturer reserves the right to make any changes to the products or accessories at any moment without advance notice.

Der Hersteller behält sich das Recht vor, technische Änderungen an den Geräten und deren Zubehörteile jederzeit anzubringen.

La société se réserve le droit d'apporter à ses produits ou accessoires toutes les modifications visant à en améliorer la fonctionnalité ou le design, et ceci sans préavis.

La sociedad se reserva el derecho de aportar modificaciones al producto sin previo aviso.

A sociedade reserva-se o direito de fazer modificações nos próprios produtos a fim de melhorar ulteriormente as funções ou o design dos mesmos sem nenhum aviso prévio.