

Design by Nahtrang design

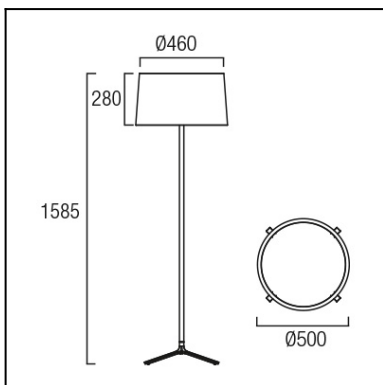

Отделка на фотографии может не совпадать с отделкой, соответствующей артикулу товара. Для получения реальной информации смотрите описание отделки.



Скачать файлы в формате .ldt / .ies

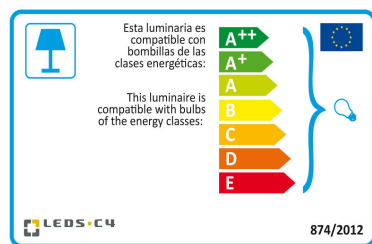

Нажмите на изображение для загрузки  
этикетки энергетической эффективности

ТЕХНИЧЕСКИЕ ХАРАКТЕРИСТИКИ

Тип:	ТОРШЕРЫ
Индекс защиты IP:	IP20
Источник света 1:	3 x E27 30W Максимальная длина светильника: 176.00 mm Максимальный диаметр светильника: 60.00 mm
Общее потребление (Вт):	60
Напряжение/Частота:	220-240V/50-60Hz
Количество единиц в коробке:	1
Вес нетто (кг):	5.615
EAN:	8435381433314
Устойчивость:	15°



МАТЕРИАЛЫ/ОТДЕЛКИ

Материал структуры:	Сталь	Материал диффузора:	Абажур из ткани Оргстекло
Отделка структуры:	черный матовый	Отделка диффузора:	Черный Матовый

Продажа дизайнерской мебели, света и аксессуаров по всей России  
 8 (800) 500-70-36  
 hello@barcelonadesign.ru  
 www.barcelonadesign.ru

Luminaire		Measur.		Lamp	
Code	25-1940-BW-14	Code	25-1940-BW-14	Code	DLX EL LL 30W827E27
Name	Lamp. pie HALL 3x30W E27 P197	Name	Lamp. pie HALL 3x30W E27 P197	Number	3
Line	Eulumdat	Date	15-07-2014	Position	
Efficiency	76.39%	Coordinate system	CG	Total Flux	5700.00 lm
Maximum value	686.99 cd	Position	C=30.00 G=25.00	Asymmetrical	
Round Luminaire	Diam.	500 mm	Height	290 mm	
Round Luminous Area	Diam.	500 mm	Height	290 mm	
Horizontal Luminous Area	0.196350 m2	Emitting area on Plane 180°	0.145000 m2		
Emitting area on Plane 0°	0.145000 m2	Emitting area on Plane 270°	0.145000 m2		
Emitting area on Plane 90°	0.145000 m2	Glare area at 76°	0.188194 m2		
Symmetry Type	Asymmetrical	Maximum Gamma Angle	180		
Measurement Distance	0.00	Measurement Flux	5700.00 lm		
Operator	Asselum T2	Source voltage			
Temperature	25.00 °C	Source current			
Humidity	60.00 %	Photocell			
Notes					

Luminaire Lamps					
Line	Code	Name	Flux [lm]	Pow. [W]	Q.ty
Eulumdat	DLX EL LL 30W827E27	DLX EL LL 30W827E27 - 30.00 W	1900.00	30.00	3
C.I.E.	39 70 89 57 76	D DIN 5040	C21		
F UTE	0.44 G + 0.33 T	B NBN	BZ 6 / 0.8 / BZ 5 / 4 / BZ 6		

Diam=500mm

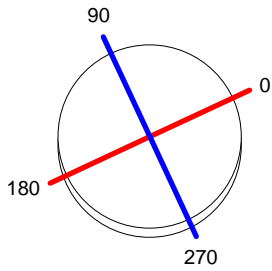

C Halfplanes  
 180.0 — 0.0  
 270.0 — 90.0

ULOR 32.76 %  
 DLOR 43.63 %  
 RN 42.89 %

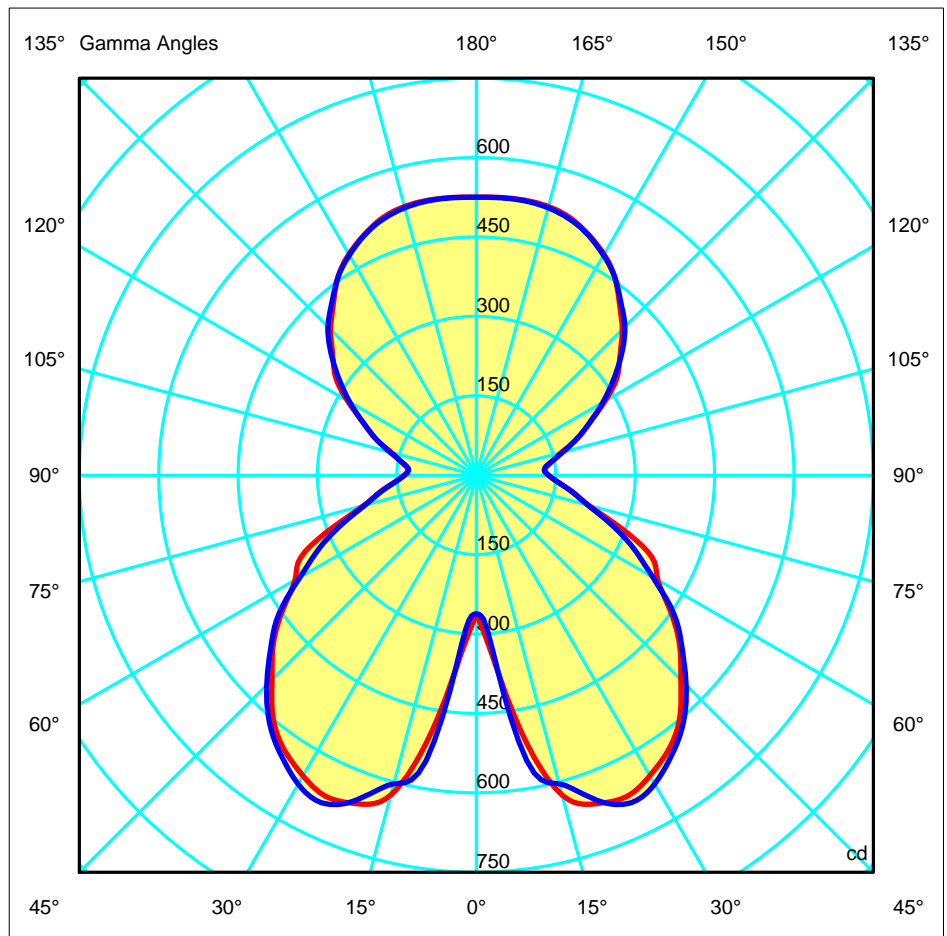



Продажа дизайнерской мебели,  
света и аксессуаров  
по всей России

8 (800) 500-70-36  
hello@barcelonadesign.ru  
[www.barcelonadesign.ru](http://www.barcelonadesign.ru)

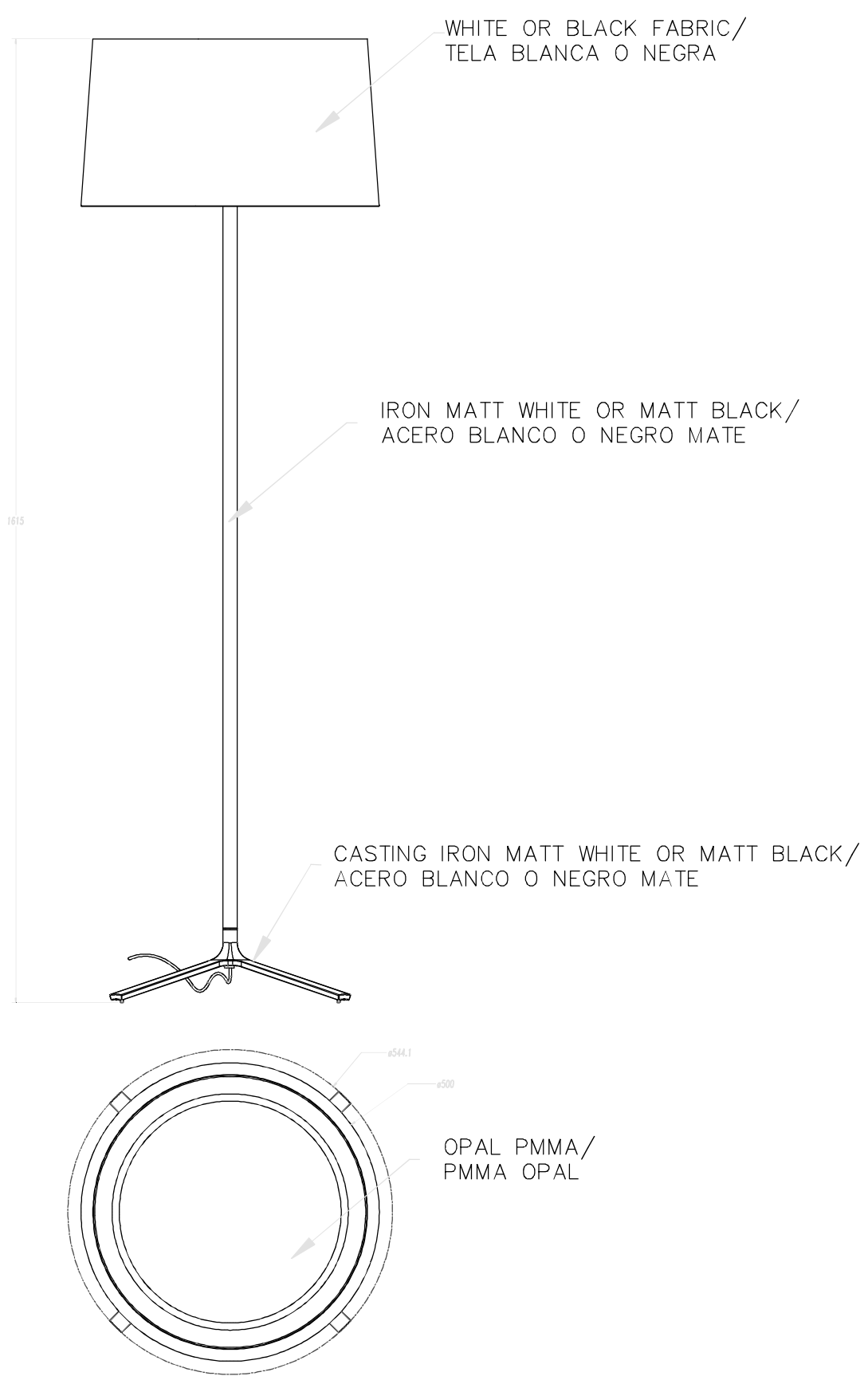

Продажа дизайнерской мебели,  
света и аксессуаров  
по всей России

8 (800) 500-70-36  
hello@barcelonadesign.ru  
www.barcelonadesign.ru

1

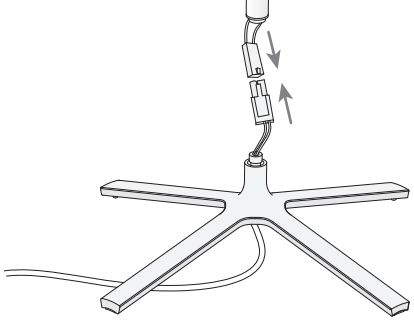

2

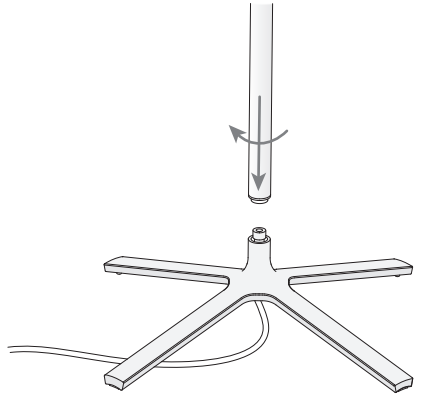

3

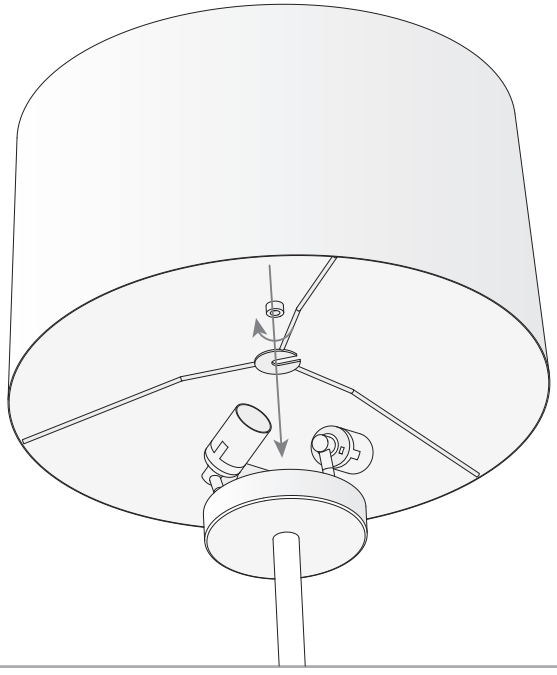

4

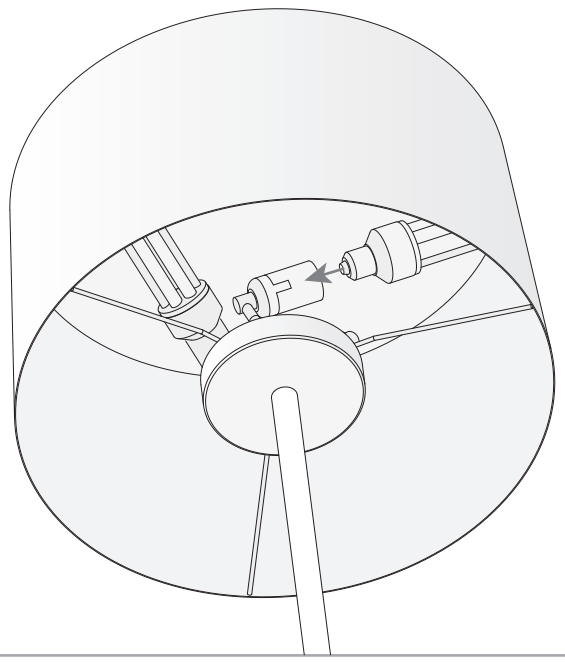

5

