

Ванна - Tera.

Смеситель на четыре отверстия для монтажа на борту ванны или на краю плитки - хром  
 Артикульный номер: 27 512 892-93



- вылет 220 мм
- душевой гарнитур со шлангом: нормальная струя
- излив: круглая обогащенная воздухом струя
- душевой комплект со шлангом для душа и системой удаления известковых отложений
- автоматическое переключение ванна/душ
- высота смесителя 290 мм
- высота до аэратора 135 мм
- диаметр отверстия под излив 32 мм
- диаметр отверстия для боковых вентилей 32 мм
- диаметр отверстия под душевой шланг 32 мм
- розетка для излива Ø 55 мм
- розетка для душевого комплекта со шлангом Ø 50 мм
- розетка для бокового клапана Ø 55 мм
- металлический душевой шланг 2250 мм со встроенной защитой от перекручивания
- расход макс. 23,5 л/мин при гидравлическом давлении 3 бара
- расход душевого комплекта макс. 6,8 л/мин
- Группа смесителей согл. DIN 4109: 1
- Поставляется по запросу также с вылетами 260 мм или 300 мм (x-TRA SERVICE).
- Защищён от обратного потока.



хром матовый

Ванна - Тага.

Смеситель на четыре отверстия для монтажа на борту ванны или на краю плитки - хром

Артикульный номер: 27 512 892-93

размерный чертеж

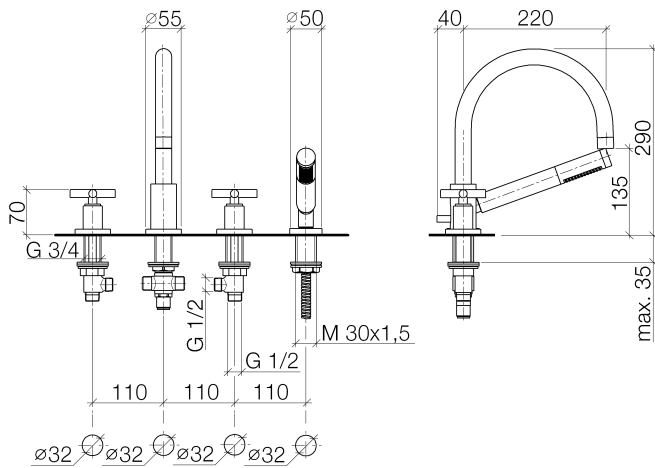

Все величины в мм / дюймах = мм x 0,0394

график расхода

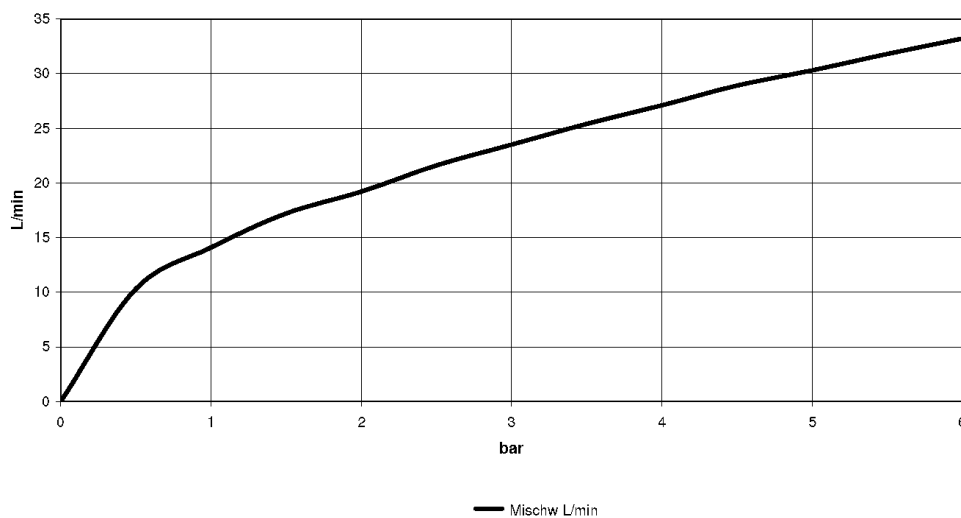



Ванна - Тага.

Смеситель на четыре отверстия для монтажа на борту ванны или на краю плитки - хром

Артикульный номер: 27 512 892-93

### Другие варианты поверхностей



хром  
27 512 892-00

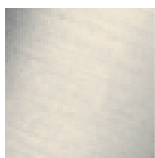

платина матовая  
27 512 892-06



платина  
27 512 892-08



белый матовый  
27 512 892-10

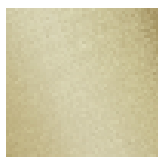

латунь сатинированная  
27 512 892-28

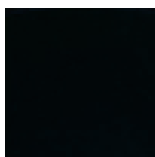

чёрный матовый  
27 512 892-33

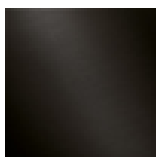

Dark Platinum matt  
27 512 892-99

Другие поверхности по запросу (x-tra Service)

### Спецификация запасных частей

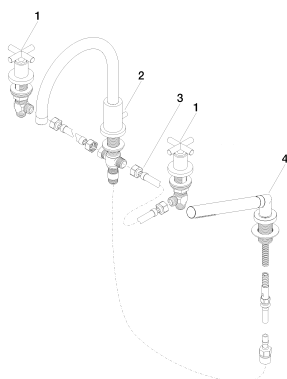

№	Артикульный №	Наименование	Расходуемое кол-во
---	---------------	--------------	--------------------

---