



 **Husqvarna**[®]



T536LiXP

EAC

Содержание

Введение.....	2	Поиск и устранение неисправностей.....	29
Безопасность.....	4	Транспортировка, хранение и утилизация.....	31
Сборка.....	14	Технические данные.....	31
Эксплуатация.....	15	Принадлежности.....	32
Техническое обслуживание.....	21	Декларация соответствия ЕС.....	35

Введение

Описание изделия

Husqvarna T536LiXP представляет собой цепную пилу с аккумуляторным приводом.

Мы постоянно совершенствуем свою продукцию с целью повысить вашу безопасность и эффективность во время работы. Для получения более подробной информации обратитесь к своему дилеру по обслуживанию.

Назначение

Данный инструмент предназначен для ухода за деревьями, включая обрезку веток и разборку кроны.

Примечание: Государственные нормативы могут накладывать ограничения на эксплуатацию данного изделия.

Обзор изделия

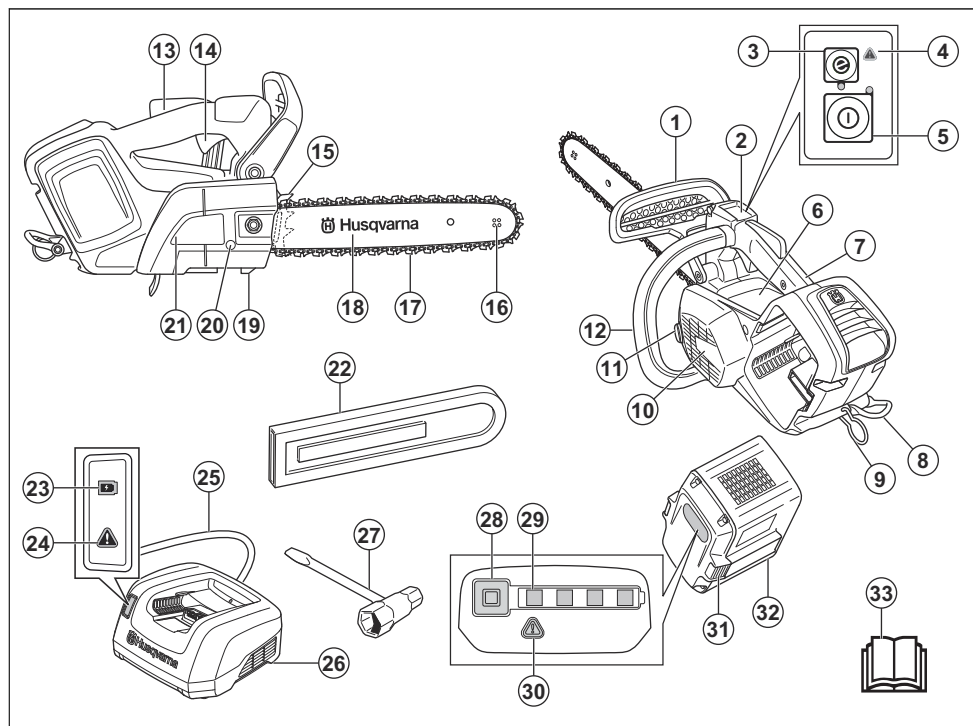

1. Передний щиток для рук
2. Кнопочная панель

3. Кнопка Save E
4. Предупреждающий индикатор

5. Кнопка запуска и останова
6. Информационная наклейка
7. Верхняя ручка
8. Ременная петля
9. Вереvoчная петля
10. Корпус вентилятора
11. Бак масла для смазки цепи
12. Передняя рукоятка
13. Стопор переключателя
14. Переключатель
15. Зубчатый упор
16. Ведомая звездочка шины
17. Цепь пилы
18. Направляющая шина
19. Уловитель цепи
20. Винт механизма натяжения цепи
21. Кожух ведущей звездочки
22. Чехол направляющей шины
23. Светодиодный индикатор зарядки
24. Предупреждающий индикатор
25. Шнур питания
26. Зарядное устройство
27. Комбинированный ключ
28. Кнопка, уровень заряда аккумулятора
29. Состояние аккумулятора
30. Предупреждающий индикатор
31. Кнопка извлечения аккумулятора
32. Аккумулятор
33. Руководство по эксплуатации

Условные обозначения на изделии



Опасность тяжелой травмы или смерти оператора или окружающих. Соблюдайте осторожность и правила эксплуатации изделия.



Перед началом работы с изделием внимательно прочитайте руководство по эксплуатации и убедитесь, что понимаете приведенные здесь инструкции.



Используйте рекомендованный защитный шлем, средства защиты органов слуха и зрения.



Изделие соответствует действующим директивам ЕС.



Уровень шума, излучаемого в окружающей среде, соответствует действующим директивам ЕС. См. технические характеристики звукового излучения в разделе *Технические данные на стр. 31* и на маркировке.



Используйте рекомендованные средства защиты ступней, ног и рук.



Предупреждение! При контакте носовой части направляющей шины с каким-либо предметом возможна отдача. При этом направляющую шину отбрасывает в направлении оператора. Опасность тяжелой травмы или смерти.



Направление вращения цепи пилы и максимальная длина направляющей шины.



Тормоз цепи, включен (вправо). Тормоз цепи, выключен (влево).



Точка смазки цепи.



Постоянный ток.



Обозначения, касающиеся охраны окружающей среды. Данное изделие и его упаковка не могут быть утилизированы в качестве бытовых отходов. Изделие необходимо передать в пункт переработки электрического и электронного оборудования.



С пилой должны работать только лица, обученные работе в садовом хозяйстве. См. руководство по эксплуатации!

ууууwwxxxxx

Паспортная табличка с указанием серийного номера. **уууу** означает год производства, **ww** — производственную неделю.

Примечание: Другие символы/наклейки на изделии нанесены согласно требованиям к сертификации, которые действуют в определенных странах.

Условные обозначения на аккумуляторе и/или зарядном устройстве аккумулятора

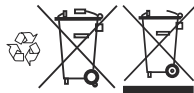

После завершения срока службы изделие необходимо передать в пункт переработки электрического и электронного оборудования. (Только для Европы)



Зарядное устройство должно использоваться и храниться только внутри помещений.



Двойная изоляция.



Надежный трансформатор.

Безопасность

Инструкции по технике безопасности

Ниже приведены определения уровня опасности для каждого сигнального слова.



ПРЕДУПРЕЖДЕНИЕ: Травмирование человека.



ВНИМАНИЕ: Повреждение изделия.

Примечание: Эта информация поможет упростить эксплуатацию изделия.

Общие меры предосторожности при работе с электроинструментом



ПРЕДУПРЕЖДЕНИЕ: Внимательно прочитайте все предупреждения и информацию о мерах безопасности. Несоблюдение предупреждений и инструкций по технике безопасности может привести к поражению электрическим током, пожару и/или тяжелым травмам.

Примечание: Сохраните все предупреждающие указания и инструкции для последующего обращения. Под словом "электроинструмент" в данном документе понимается электрический инструмент, работающий от сети (проводной) либо от аккумулятора (беспроводной).

Техника безопасности на рабочем месте

- **Рабочее место должно содержаться в чистоте и быть хорошо освещено.** Загромождения или отсутствие освещения могут стать причиной несчастных случаев.
- **Не пользуйтесь электроинструментами во взрывоопасной атмосфере, например, в присутствии легковоспламеняющихся жидкостей, газов или пыли.** Электроинструменты производят искры, которые могут зажечь пыль или пары топлива.
- **Не позволяйте детям и посторонним наблюдателям приближаться к вам во время использования электроинструмента.** Это может отвлечь ваше внимание и привести к потере управления.

Электрическая безопасность

- **Штепсельная вилка электроинструмента должна соответствовать электрической розетке. Запрещается изменять конструкцию вилки. Не пользуйтесь никакими штепсельными переходниками при работе с заземленными электроинструментами.** Отсутствие изменений в конструкции вилок и их соответствие розеткам снижает опасность поражения электрическим током.
- **Избегайте контакта любых частей тела с заземленными поверхностями, такими как трубы, батареи отопления, кухонные плиты и холодильники.** Заземление тела увеличивает риск поражения электрическим током.
- **Не подвергайте электроинструмент воздействию воды или высокой влажности.** Попадание воды внутрь электроинструмента увеличивает риск поражения электрическим током.

- **Используйте шнур электроинструмента только по прямому назначению. Никогда не носите и не тяните электроинструмент за шнур и не дергайте за него, чтобы выключить инструмент из розетки. Держите шнур вдали от источников тепла, масла, острых углов или движущихся деталей.**
Эксплуатация поврежденного или запутанного шнура увеличивает риск поражения электротоком.
- **При работе с электроинструментом вне помещения используйте специальный удлинительный шнур для наружных работ.** Применение шнура, предназначенного для уличного использования, снижает опасность поражения электрическим током.
- **При работе с электроинструментом во влажном месте используйте источник тока, защищенный прерывателем от электрического замыкания на землю (устройство защитного отключения, УЗО).** Использование прерывателя при электрическом замыкании на землю снижает риск поражения электрическим током.
- **Надевайте соответствующую одежду. Не надевайте свободную одежду или украшения. Не допускайте попадания волос, одежды и перчаток в движущиеся части инструмента.** Свободная одежда, украшения или длинные волосы могут попасть в движущиеся части.
- **Если инструмент оборудован дополнительными устройствами для сбора и удаления пыли, убедитесь, что они подключены и используются надлежащим образом.** Такие устройства способствуют снижению опасностей, связанных с наличием пыли.
- **Вибрации во время фактического использования электроинструмента могут отличаться от заявленного суммарного значения в зависимости от того, каким образом инструмент используется.** Операторы должны определять меры безопасности для собственной защиты, основываясь на оценке воздействия в конкретных условиях эксплуатации (с учетом всех частей рабочего цикла, таких как время отключения инструмента и время вращения на холостом ходу в дополнение к триггеру).

Личная безопасность

- **При работе с электроинструментом будьте бдительны, следите за своими действиями и руководствуйтесь здравым смыслом. Не используйте электроинструмент, если вы устали или находитесь под воздействием наркотических средств, алкоголя или лекарств.** Малейшая невнимательность может обернуться серьезными физическими травмами.
- **Пользуйтесь средствами индивидуальной защиты. Всегда носите защитные очки.** Специальные средства защиты, такие как респиратор, противоскользящая защитная обувь, каска или средства защиты органов слуха, существенно снижают риск получения травм.
- **Примите меры по предотвращению случайного включения электроинструмента. Перед подключением инструмента к источнику питания и/или блоку аккумуляторов, его подъемом или переноской убедитесь, что переключатель находится в выключенном положении (OFF).** Не переносите электроинструменты, держа палец на переключателе, а также не подавайте питание на электроинструменты с включенным переключателем, т.к. это может привести к несчастному случаю.
- **Уберите все гаечные и регулировочные ключи, прежде чем включать питание.** Ключ, оставленный на движущейся части электроинструмента, может стать причиной несчастного случая.
- **Не вытягивайте руки с устройством слишком далеко. Всегда сохраняйте равновесие и устойчиво ставьте ноги.** Это позволит лучше контролировать электроинструмент в случае возникновения непредвиденной ситуации.

Эксплуатация и обслуживание электроинструмента

- **Не перегружайте электроинструмент. Убедитесь, что он предназначен для выполнения конкретной задачи.** Правильно подобранный электроинструмент лучше и надежнее справится с задачей, соответствующей его конструктивным характеристикам.
- **Не пользуйтесь электроинструментом, если его переключатель не работает.** Такой инструмент представляет опасность и подлежит обязательному ремонту.
- **Прежде чем производить какую-либо настройку электроинструмента, заменять его части или убирать его на хранение, отключите инструмент от источника питания и/или блока аккумуляторов.** Эти меры предосторожности позволяют исключить возможность случайного включения электроинструмента.
- **Храните неиспользуемые электроинструменты в недоступном для детей месте и не позволяйте работать с инструментом лицам, не ознакомленным с ним и с данными правилами техники безопасности.** Электроинструменты в руках неопытных пользователей являются источником опасности.
- **Поддерживайте электроинструменты в исправном состоянии. Регулярно проверяйте, не застревают ли движущиеся части и не смещаются ли они со своего нормального положения; все ли части исправны, а также другие условия, влияющие на работу электроинструмента. В случае обнаружения какой-либо неисправности устраните ее перед использованием инструмента.** Многие

несчастные случаи возникают из-за недостаточно тщательного ухода за электроинструментами.

- **Поддерживайте остроту и чистоту режущих инструментов.** Исправные режущие инструменты с острыми режущими краями меньше подвержены поломкам и более просты в управлении.
- **Используйте электроинструменты, принадлежности, наконечники и т.д. в соответствии с данными инструкциями, принимая во внимание условия работы и специфику выполняемой задачи.** Применение электроинструмента не по назначению может создать опасные ситуации.

Эксплуатация и обслуживание аккумуляторного инструмента

- **Выполняйте подзарядку только с помощью зарядного устройства, указанного производителем.** Зарядное устройство, подходящее для одного типа блока аккумуляторов, может создать опасность возгорания при использовании с блоком аккумуляторов другого типа.
- **Используйте электроинструмент только со специально предназначенными блоками аккумуляторов.** Использование других блоков аккумуляторов может создать опасность травмы или возгорания.
- **Когда блок аккумуляторов не используется, храните его вдали от других металлических предметов, таких как скрепки, монеты, ключи, гвозди, винты или прочие мелкие предметы, которые могут замкнуть клеммы аккумулятора.** Замыкание клемм аккумулятора может привести к ожогам или пожару.
- **При неправильном обращении из аккумулятора может вытечь жидкость; не допускайте контакта с вытекшей жидкостью.** При случайном прикосновении промойте место соприкосновения водой. При попадании жидкости в глаза обратитесь за медицинской помощью. Вытекшая из аккумулятора жидкость может привести к раздражению или ожогу.

Сервисное обслуживание

- **Сервисное обслуживание электроинструмента должны выполнять квалифицированные специалисты по ремонту оборудования с использованием только идентичных запчастей.** Это гарантирует сохранность электроинструмента.

Меры предосторожности при обращении с цепной пилой

- **Во время работы пилы цепь должна находиться на удалении от конечности и любых частей тела. Перед запуском цепной пилы убедитесь, что цепь пилы не соприкасается с какими-либо предметами.** Даже малейшая невнимательность

при работе с цепной пилой может привести к захвату одежды или частей тела цепью.

- **Крепко держите цепную пилу правой рукой за заднюю ручку, а левой — за переднюю.** Изменение рекомендуемого хвата на противоположный несет за собой риск получения травм и категорически запрещается.
- **Держите электроинструмент только за изолированные ручки, поскольку цепь пилы может войти в контакт со скрытой электропроводкой или собственным электрическим кабелем.** При контакте цепи пилы с проводом, находящимся под напряжением, незащищенные металлические части тоже окажутся под напряжением и могут вызвать поражение оператора электрическим током.
- **Используйте защитные очки и средства защиты слуха.** Кроме того, рекомендуется использовать дополнительные средства индивидуальной защиты головы, рук и ног. Надлежащая защитная одежда способствует уменьшению опасности получения травм из-за разлетающихся осколков или случайного контакта с цепью пилы.
- **При использовании цепной пилы всегда следует сохранять устойчивое положение и работать, только стоя на неподвижной и горизонтальной поверхности.** Скользкие или неустойчивые поверхности, такие как лестницы, могут вызвать потерю равновесия или контроля над цепной пилой.
- **При отрезании ветки, которая находится в напряженном состоянии, будьте готовы к тому, что ветка может спружинить.** В результате внутреннего напряжения, накопленного в волокнах древесины, спружинившая ветка может ударить оператора и/или вызвать у него потерю контроля над работающей цепной пилой.
- **Соблюдайте предельную осторожность при резке кустарника и молодых деревьев.** Тонкие ветки могут быть захвачены цепью пилы и отброшены в сторону оператора, что приведет к потере им равновесия.
- **Переносите цепную пилу за переднюю ручку, предварительно выключив ее и направив в сторону от своего тела.** При транспортировке или хранении цепной пилы всегда надевайте чехол на шину. Надлежащее обращение с цепной пилой уменьшает вероятность случайного контакта с движущейся цепью пилы.
- **Строго соблюдайте инструкции по смазке, натяжению цепи и замене принадлежностей.** Неправильно натянутая или плохо смазанная цепь пилы может либо тормозить работу, либо увеличивать вероятность отдачи.
- **Ручьятки должны быть сухими и чистыми, без следов масла и смазки.** Загрязненные смазкой или маслом ручки становятся скользкими, что может привести к потере управления.
- **Допускается резать только древесину.** Запрещается использовать цепную пилу не по

прямому назначению. Например, не используйте цепную пилу для резки пластмассовых, каменных или других не деревянных строительных материалов. Использование цепной пилы для выполнения операций, на которые она не рассчитана, может привести к возникновению опасных ситуаций.

- Если вы впервые пользуетесь цепной пилой, мы настоятельно рекомендуем потренироваться на бревне, расположенном на пильных козлах или раме.

Причины отдачи и меры по защите оператора

Отдача может возникнуть, когда острие шины входит в контакт с каким-либо предметом или когда древесина защемляет цепь пилы в прорези. В некоторых случаях контакт острия шины с предметом может привести к отдаче, отбрасывая направляющую шину вверх и назад на оператора. Защемление цепи пилы вдоль верхнего края направляющей шины может вызвать быстрое перемещение шины назад на оператора. Любая из этих реакций может привести к потере управления пилой с последующей тяжелой травмой. Не полагайтесь исключительно на предохранительные устройства, предусмотренные на пиле. Пользователь цепной пилы должен принять определенные меры, чтобы защитить себя от несчастных случаев и травм во время резки. Отдача является результатом неправильного использования инструмента и/или нарушения порядка или условий работы, и исключить ее можно, принимая надлежащие меры предосторожности, которые представлены ниже:

- **Крепко обхватив всеми пальцами ручки цепной пилы, расположите тело и руки таким образом, чтобы противодействовать случайной отдаче.** Оператор может управлять усилиями отдачи при условии соблюдения надлежащих мер предосторожности. Не выпускайте цепную пилу из рук.
- **Не вытягивайте руки с изделием слишком далеко и не выполняйте резку выше высоты плеч.** Это поможет предотвратить случайный контакт острия шины с предметами и обеспечит более надежное управление цепной пилой в непредвиденных ситуациях.
- **Используйте на замену только такие шины и цепи, которые предусмотрены производителем.** Использование ненадлежащих запасных шин и цепей может привести к разрыву цепи и/или отдаче.
- **Строго соблюдайте требования инструкций производителя по заточке и техническому обслуживанию цепи пилы.** Уменьшение высоты ограничителя глубины может привести к повышенной отдаче.

СОХРАНИТЕ ДАННЫЕ ИНСТРУКЦИИ.

Общие инструкции по технике безопасности



ПРЕДУПРЕЖДЕНИЕ: В обязательном порядке прочитайте следующие инструкции по технике безопасности, прежде чем приступать к эксплуатации изделия.

- При небрежном или неправильном обращении изделие может оказаться опасным инструментом. Изделие может стать причиной тяжелой травмы или смерти оператора и окружающих. Поэтому крайне важно внимательно прочитать и полностью понять инструкции настоящего руководства по эксплуатации.
- Запрещается вносить изменения в конструкцию изделия без разрешения производителя. Запрещается использовать изделие, если существует вероятность, что в его конструкцию внесены изменения другими лицами; всегда используйте оригинальные принадлежности. Внесение изменений, не одобренных производителем, может привести к тяжелой травме или смерти оператора и окружающих.
- Продолжительное вдыхание паров масла и древесной пыли опасно для здоровья.
- Во время работы данное изделие создает электромагнитное поле. В определенных обстоятельствах это поле может создавать помехи для пассивных и активных медицинских имплантатов. В целях снижения риска тяжелой или смертельной травмы лицам с медицинскими имплантатами рекомендуется проконсультироваться с врачом и изготовителем имплантата, прежде чем приступать к эксплуатации данного изделия.

Инструкции по технике безопасности во время эксплуатации



ПРЕДУПРЕЖДЕНИЕ: В обязательном порядке прочитайте следующие инструкции по технике безопасности, прежде чем приступать к эксплуатации изделия.

- Информация, приведенная в настоящем руководстве по эксплуатации, не может заменить профессиональные знания и опыт. Если вы сомневаетесь в том, как работать с данным инструментом, обратитесь к специалисту, обладающему профессиональными знаниями и опытом.
- Обратитесь к своему дилеру по обслуживанию или к Husqvarna, если у вас есть вопросы по эксплуатации изделия. Мы можем предоставить вам информацию о том, как правильно и безопасно работать с изделием. Советуем вам пройти обучающий курс по эксплуатации цепной

пилы. Узнайте о доступных курсах и учебных материалах у своего дилера по обслуживанию, в школе для лесоводов или в библиотеке.

- При работе с данным изделием существует повышенный риск потери контроля. Работы по дереву с использованием данного инструмента могут выполнять только лица, прошедшие специальные курсы обучения по резке и технологии подобных работ. Оператор должен пользоваться защитным оборудованием: оснасткой, веревками и страховочными ремнями. Стандартные цепные пилы рекомендуются для всех видов наземного пиления.
- Соблюдайте специальные инструкции по резке и технологии работ для снижения риска травмы. Работы с подъемом на дерево могут выполнять только лица, прошедшие профессиональное обучение такому виду работ. В такое обучение входит курс безопасного верхолазания и курс безопасных рабочих положений. Оператор обязан пройти обучение по пользованию таким оборудованием, как оснастка, веревки, страховочные ремни, монтажные когти и карабины.
- Никогда не пилите в зоне риска отдачи в носовой части направляющей шины.
- Не прикасайтесь к вращающейся цепи пилы. Это может привести к тяжелым травмам или смерти.
- Не пытайтесь ловить падающие секции и выполнять пиление, если оператор удерживается только на одной веревке. Всегда используйте для крепления две страховочных веревки.
- В процессе валки дерева сразу после завершения пиления снимайте защитные наушники. Вы должны слышать окружающие звуки и подаваемые другими предупреждения.
- Перед началом работы с изделием следует понять, что такое "эффект отдачи" и как предотвратить его появление. См. инструкции в разделах *Что такое отдача?* на стр. 19 и *Общие вопросы об отдаче* на стр. 19.
- Запрещается использовать изделие, аккумулятор или зарядное устройство, если они неисправны.
- Ни в коем случае не используйте изделие, если вы устали или находитесь под воздействием спиртного, наркотических веществ или лекарственных препаратов. Ни в коем случае не приступайте к работе с изделием в состоянии, которое может повлиять на зрение, реакцию, координацию или оценку действительности. Опасность усталости повышается к концу рабочего периода.
- Запрещается запускать инструмент, пока не будут правильно установлены направляющая шина, цепь пилы и все защитные кожухи. В противном случае ведущая звездочка может высвободиться и нанести тяжелую травму. См. инструкции в разделе *Сборка* на стр. 14.

- Убедитесь, что посторонние или животные не могут оказаться в зоне действия режущего оборудования или повлиять на управление изделием.

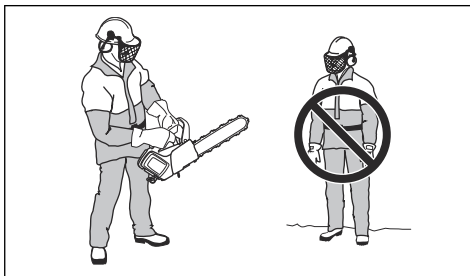

- При невнимательном обращении с инструментом повышается риск отдачи. Отдача может возникнуть, если зона отдачи направляющей шины случайно коснется ветвей, дерева или других предметов.
- Запрещается держать изделие только одной рукой. Безопасное управление инструментом только одной рукой невозможно.
- Крепко держите инструмент правой рукой за верхнюю ручку, а левой — за переднюю. Обхватывайте ручки всей ладонью. Тем самым эффект отдачи снижается, и вы можете постоянно держать инструмент под контролем. Не отпускайте рукоятки пилы!

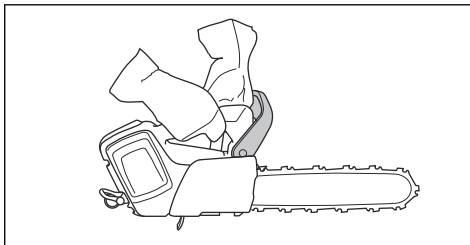

- Убедитесь, что вы устойчиво стоите на ногах, и что цепи пилы не касается никаких предметов.
- Не работайте пилой на уровне выше плеч и не пытайтесь резать кончиком направляющей шины.

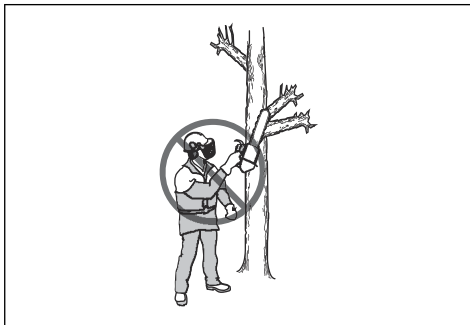

- Не пытайтесь выполнять обрезку веток и сучьев, если вы не прошли соответствующее специальное обучение.
- Уровень вибрации повышается при неисправном режущем оборудовании или ненадлежащей заточке. При пилении твердых пород дерева, таких как широколиственные деревья, вибрация сильнее, чем пилении мягких пород, таких как хвойные деревья.

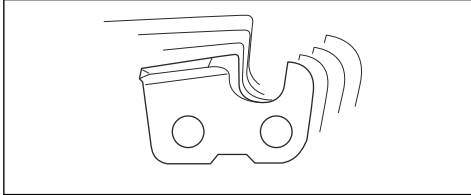

- Длительное воздействие вибрации может привести к нарушению кровообращения или расстройствам нервной системы у людей с нарушенным кровообращением. В случае появления симптомов перегрузки от вибрации следует обратиться к врачу. К таким симптомам относятся онемение, потеря чувствительности, ощущение щекотки и покалывания, боли, потеря силы или слабость, изменение цвета или состояния кожи. Как правило, подобные симптомы проявляются на пальцах, руках или запястьях и усиливаются при низкой температуре воздуха.
- Не допускайте ситуаций, в которых, по вашему мнению, ваших способностей недостаточно.
- Невозможно предвидеть все ситуации, с которыми вы можете столкнуться в процессе работы. Будьте всегда осторожны и руководствуйтесь здравым смыслом.

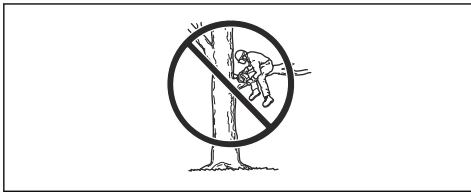

Средства индивидуальной защиты



ПРЕДУПРЕЖДЕНИЕ: В обязательном порядке прочитайте следующие инструкции по технике безопасности, прежде чем приступить к эксплуатации изделия.

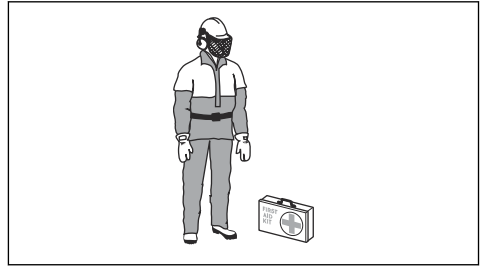

- Большинство несчастных случаев с цепной пилой происходит при соприкосновении с движущейся цепью. При работе необходимо всегда использовать рекомендованные средства индивидуальной защиты. Средства индивидуальной защиты не могут полностью исключить риск получения травмы, но при несчастном случае они снижают тяжесть травмы. Рекомендации о том, какое оборудование лучше использовать для планируемой работы, можно получить у дилера по обслуживанию.
- Используйте соответствующие средства защиты рук. Одежда должна плотно прилегать к телу, но не ограничивать движения. Регулярно проверяйте состояние средств индивидуальной защиты.
- Используйте рекомендованный защитный шлем.
- Всегда пользуйтесь защитными наушниками. Продолжительное воздействие шума может повлечь неизлечимое ухудшение слуха.
- В обязательном порядке пользуйтесь защитными очками или маской, чтобы уменьшить риск травмы отбрасываемыми предметами. Изделие может с большим усилием отбрасывать такие предметы, как опилки, щепки и прочее. Это может привести к тяжелым травмам, особенно глаз.
- Надевайте перчатки с защитой от пореза пилой.
- Надевайте брюки с защитой от пореза пилой.
- Надевайте ботинки с защитой от пореза пилой, металлическими носками и нескользящей подошвой.
- Всегда имейте при себе аптечку первой медицинской помощи.
- Инструмент может быть источником искр. Держите поблизости противопожарные средства и лопату для предотвращения лесных пожаров.

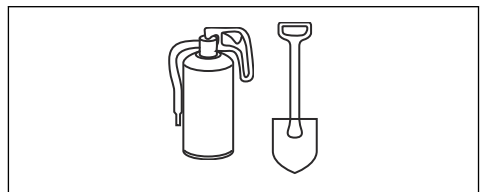

Защитные устройства на изделии



ПРЕДУПРЕЖДЕНИЕ: В обязательном порядке прочитайте следующие инструкции по технике безопасности, прежде чем приступать к эксплуатации изделия.

- Запрещается эксплуатировать изделие с поврежденными защитными компонентами. Защитное оборудование должно регулярно проходить проверку и техническое обслуживание. См. инструкции в разделе *Техническое обслуживание и проверки защитных устройств изделия на стр. 21*. Если защитное устройство не прошло проверку, обратитесь к своему дилеру по обслуживанию для проведения ремонта.



ПРЕДУПРЕЖДЕНИЕ: При невыполнении надлежащих работ по техническому обслуживанию срок службы изделия может сократиться, а риск несчастных случаев — повиситься. Все работы по обслуживанию и ремонту должны выполнять профессионалы. Для получения дополнительной информации обратитесь к своему дилеру по обслуживанию.

Примечание: Расположение защитных устройств на инструменте показано в разделе *Обзор изделия на стр. 2*.

Кнопочная панель

При срабатывании тормоза цепи или при возникновении опасности перегрузки начинает мигать предупреждающий индикатор. Защита от перегрузки временно останавливает инструмент, и его запрещается включать до установления надлежащего температурного режима. Если индикатор горит непрерывно, обратитесь к своему дилеру по обслуживанию.

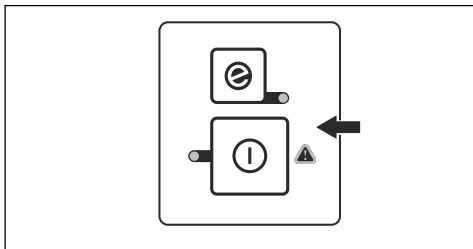

Функция автоматической остановки

Изделие оснащено функцией автоматической остановки, которая останавливает его после одной минуты неиспользования.

Тормоз цепи и передний щиток для рук

Ваше изделие оснащено тормозом цепи, который останавливает цепь пилы при отдаче. Тормоз цепи снижает риск несчастных случаев, но предотвратить их можете только вы.

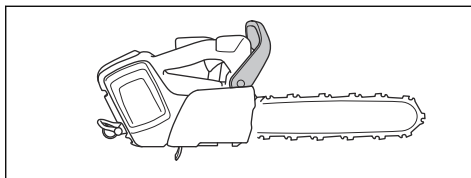

ПРЕДУПРЕЖДЕНИЕ: Избегайте ситуаций с повышенным риском отдачи. Будьте внимательны при работе с изделием и следите, чтобы зона отдачи направляющей шины не касалась никаких объектов.

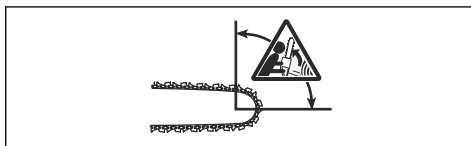

Тормоз цепи включается вручную левой рукой оператора или автоматически под воздействием инерции. Переместите передний щиток для рук вперед, чтобы включить тормоз цепи вручную. Это движение активирует подпружиненный механизм, который останавливает ведущую звездочку.

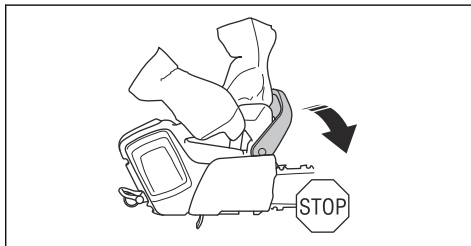

Способ срабатывания тормоза цепи зависит от силы отдачи. Он также зависит от положения изделия при ударе зоны отдачи о предмет. При сильной отдаче, когда зона отдачи шины находится максимально далеко от оператора, тормоз цепи пилы включается по инерции. Если отдача небольшая или зона отдачи

ближе к оператору, цепной тормоз включается вручную левой рукой.

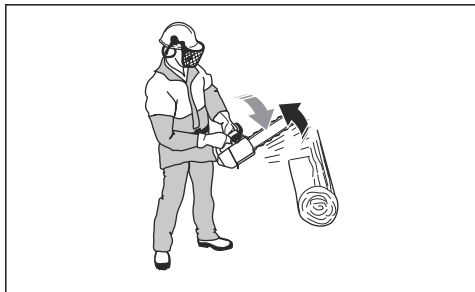

Используйте тормоз цепи в качестве стояночного при запуске изделия и при перемещении на короткие расстояния. При этом снижается риск удара вас или находящихся рядом людей цепью пилы.

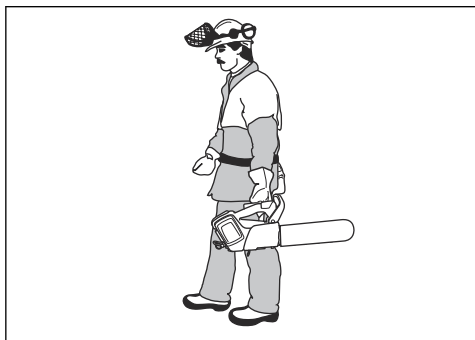

Потяните передний щиток для рук назад, чтобы выключить тормоз цепи.

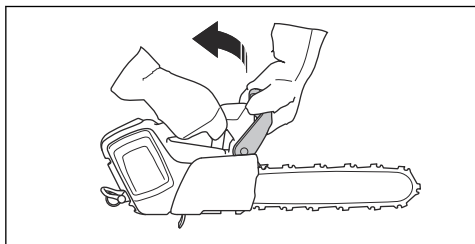

Отдача может произойти внезапно и быть очень сильной. В большинстве случаев отдача маленькая, и тормоз цепи срабатывает не всегда. При отдаче в

процессе эксплуатации изделия крепко держитесь за ручки и не отпускайте его.

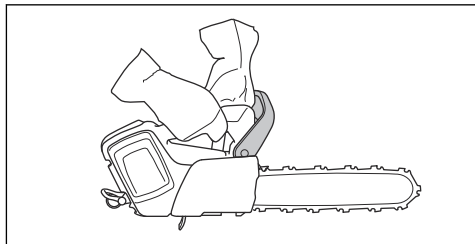

Передний щиток для рук также снижает риск удара цепи пилы в случае отпускания передней ручки.

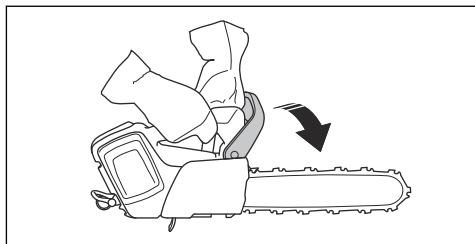

В положении валки включить тормоз цепи вручную невозможно. Тормоз цепи в этом положении может включиться только по инерции.

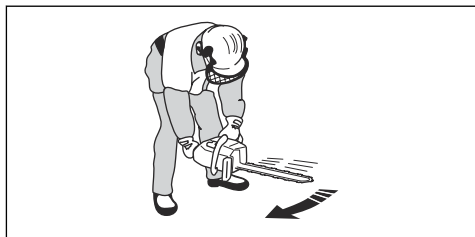

Стопор переключателя

Стопор переключателя предназначен для того, чтобы избежать непреднамеренного включения. При охвате ручки рукой и нажатии на стопор переключателя (А) переключатель (В) разблокируется. Когда вы отпускаете ручку, стопор

переключателя и сам переключатель возвращаются в исходное положение.

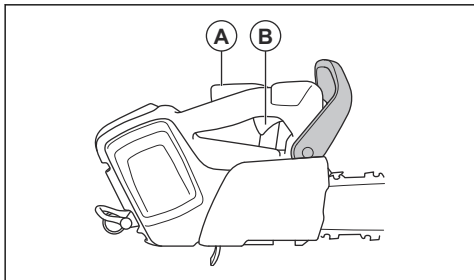

Уловитель цепи

Уловитель цепи не дает цепи выскочить при разрыве или соскакивании. При верном натяжении цепи риск ее соскакивания снижается. Вы также можете снизить риск соскакивания, выполняя надлежащее обслуживание направляющей шины и цепи пилы. См. инструкции в разделах *Сборка на стр. 14* и *Техническое обслуживание на стр. 21*.

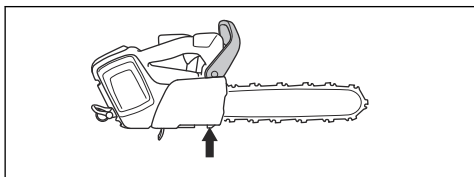

Техника безопасности при работе с аккумулятором



ПРЕДУПРЕЖДЕНИЕ: В обязательном порядке прочитайте следующие инструкции по технике безопасности, прежде чем приступать к эксплуатации изделия.

- Используйте с данным изделием только рекомендуемые нами аккумуляторы Husqvarna BLi. Для аккумуляторов используется программное обеспечение с криптографической защитой.
- Используйте перезаряжаемые аккумуляторы Husqvarna BLi только с теми изделиями Husqvarna, для которых они предназначены. Во избежание травм запрещается использовать аккумулятор в качестве источника питания других агрегатов.
- Риск поражения электрическим током. Не допускайте соприкосновения клемм аккумулятора с ключами, винтами или другими металлическими предметами. Это может привести к короткому замыканию аккумулятора.
- Не используйте одноразовые (неперезаряжаемые) аккумуляторы.

- Не размещайте посторонние предметы на воздухозаборниках аккумулятора.
- Аккумулятор не должен подвергаться воздействию солнечного света, тепла или открытого пламени. Аккумулятор может взорваться, став причиной ожогов, в том числе химических.
- Защищайте аккумулятор от дождя и сырости.
- Не подвергайте аккумулятор воздействию микроволн и высокого давления.
- Не пытайтесь разбирать или ломать аккумулятор.
- Не допускайте попадания электролита аккумулятора на кожу. Электролит (кислота) аккумулятора может стать причиной травм, повреждений и ожогов кожи. При попадании электролита в глаза нельзя их тереть. Необходимо промывать глаза обильным количеством воды на протяжении 15 минут. В случае попадания электролита на кожу промойте ее большим количеством воды с мылом. Обратитесь за медицинской помощью.
- Используйте аккумулятор при температуре в диапазоне от -10 °C (14 °F) до 40 °C (104 °F).
- Очистка аккумулятора или зарядного устройства водой запрещена. См. раздел *Техническое обслуживание на стр. 21*.
- Запрещается использовать неисправный или поврежденный аккумулятор.
- Храните аккумуляторы вдали от металлических предметов, таких как гвозди, винты или ювелирные изделия.
- Храните аккумулятор в недоступном для детей месте.

Техника безопасности при работе с зарядным устройством аккумулятора



ПРЕДУПРЕЖДЕНИЕ: В обязательном порядке прочитайте следующие инструкции по технике безопасности, прежде чем приступать к эксплуатации изделия.

- Риск поражения электрическим током или короткого замыкания в случае несоблюдения инструкций по технике безопасности.
- Используйте одобренные сетевые розетки с заземлением, которые находятся в исправном состоянии.
- Используйте только то зарядное устройство, которое входит в комплект поставки изделия. Используйте только зарядные устройства Husqvarna QC для зарядки сменных аккумуляторов BLi Husqvarna.
- Не пытайтесь разбирать зарядное устройство.
- Запрещается использовать неисправное или поврежденное зарядное устройство.
- Не поднимайте зарядное устройство за кабель питания. Для отсоединения зарядного устройства

- от сетевой розетки потяните за вилку. Не тяните за кабель питания.
- Кабели и удлинители не должны контактировать с водой, маслом и с острыми краями. Убедитесь, что кабель не застрял в двери, заборе и т.д.
- Запрещается использовать зарядное устройство вблизи легковоспламеняющихся материалов и материалов, которые вызывают коррозию. Убедитесь, что зарядное устройство не накрыто чем-либо. Вытащите вилку зарядного устройства из розетки в случае появления дыма или огня.
- Заряжайте аккумулятор только в хорошо проветриваемом помещении вдали от солнечных лучей. Запрещается заряжать аккумулятор на улице. Запрещается заряжать аккумулятор в условиях высокой влажности.
- Используйте зарядное устройство только при температуре в диапазоне от 5 °C (41 °F) до 40 °C (104 °F). Используйте зарядное устройство в хорошо проветриваемых, сухих помещениях, защищенных от пыли.
- Не вставляйте посторонние предметы в воздухозаборники зарядного устройства, предназначенные для его охлаждения.
- Не подсоединяйте металлические предметы к клеммам зарядного устройства, т.к. это может привести к короткому замыканию зарядного устройства.
- Используйте одобренные штепсельные розетки, которые находятся в исправном состоянии.

Инструкции по технике безопасности во время технического обслуживания



ПРЕДУПРЕЖДЕНИЕ: В обязательном порядке прочитайте следующие инструкции по технике безопасности, прежде чем приступить к техобслуживанию изделия.

- Перед сборкой изделия, проведением техобслуживания или иных проверок извлекайте из него аккумулятор.
- Оператор может выполнять только те работы по техническому и сервисному обслуживанию, которые описаны в данном руководстве по эксплуатации. Для проведения более сложных работ по техническому и сервисному обслуживанию обращайтесь к своему дилеру по обслуживанию.
- Очистка аккумулятора или зарядного устройства водой запрещена. Использование сильного моющего средства может повредить пластмассу.
- При невыполнении работ по техобслуживанию срок службы изделия сокращается, а риск возникновения несчастных случаев увеличивается.

- Для выполнения любых работ по сервисному обслуживанию и ремонту, особенно защитных приспособлений изделия, необходимо пройти специальное обучение. Если после выполнения обслуживания при проведении проверок были выявлены неисправности, обратитесь к своему дилеру по обслуживанию. Мы гарантируем, что ремонт и обслуживание вашего изделия будут выполнять квалифицированные профессионалы.
- Пользуйтесь только оригинальными запасными частями.

Инструкции по технике безопасности для режущего оборудования



ПРЕДУПРЕЖДЕНИЕ: В обязательном порядке прочитайте следующие инструкции по технике безопасности, прежде чем приступить к эксплуатации изделия.

- Риск отдачи снижается при выборе верной комбинации направляющей шины и цепи пилы! Пользуйтесь только рекомендованным сочетанием шины и цепи пилы и подходящим инструментом для заточки. См. инструкции в разделе *Техническое обслуживание на стр. 21*.

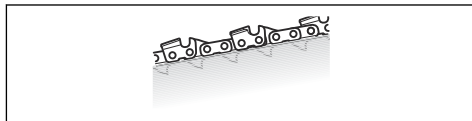

- При контакте с цепью пилы используйте защитные перчатки. Неподвижная цепная пила также может стать причиной травм при прикосновении к цепи пилы.
- Поддерживайте необходимую остроту режущих зубьев! Выполняйте указания инструкций и пользуйтесь рекомендованным шаблоном для разводки. Поврежденная цепь пилы или ненадлежащим образом заточенная цепь пилы повышают риск несчастных случаев.

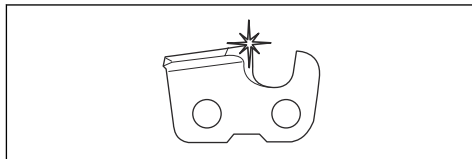

- Поддерживайте правильную регулировку ограничителя глубины! Выполняйте указания инструкций и пользуйтесь рекомендованным значением ограничителя глубины. Слишком большое значение увеличивает риск отдачи.

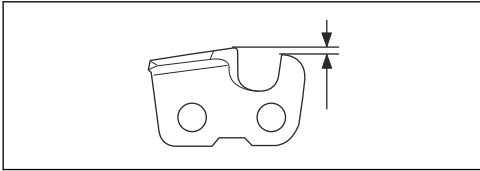

- Убедитесь, что натяжение цепи пилы правильное! Если цепь пилы неплотно прилегает к направляющей шине, риск ее ослабления повышается. Это ускоряет износ направляющей шины, цепи пилы и ведущей звездочки.

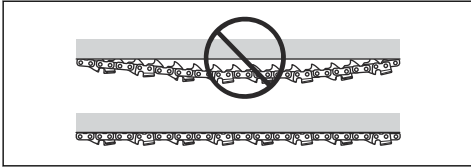

- Регулярно выполняйте техническое обслуживание режущего оборудования и поддерживайте необходимый уровень смазки. Риск износа направляющей шины, цепи пилы и звездочки повышается при недостаточной смазке цепи пилы.

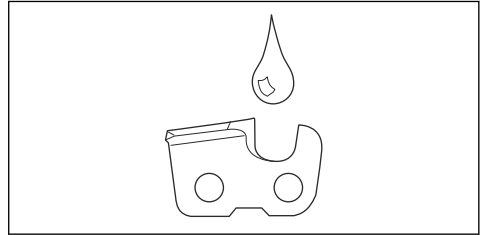

Сборка

Установка направляющей шины и цепи пилы



ПРЕДУПРЕЖДЕНИЕ: Перед сборкой или техобслуживанием изделия в обязательном порядке извлеките из изделия аккумулятор.

1. Отключите тормоз цепи.

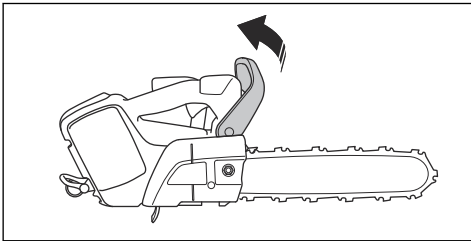

2. Отверните гайку шины, кожух ведущей звездочки и транспортировочное кольцо (A).

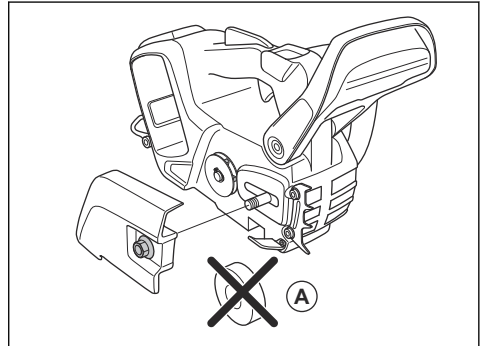

3. Установите направляющую шину поверх болта шины. Отведите направляющую шину в самое заднее положение. Приподнимите цепь пилы над ведущей звездочкой и вставьте ее в паз на направляющей шине. Начините с верхней стороны направляющей шины.

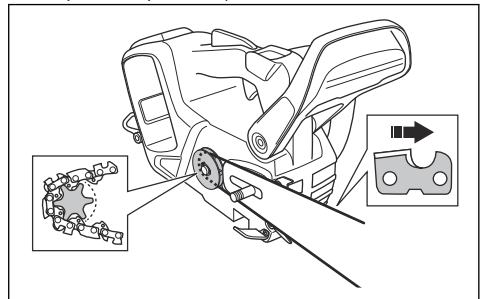

- Убедитесь, что кромки режущих звеньев направлены вперед на верхней стороне направляющей шины.
- Установите кожух ведущей звездочки и вставьте штифт натяжителя цепи в отверстие на направляющей шине.

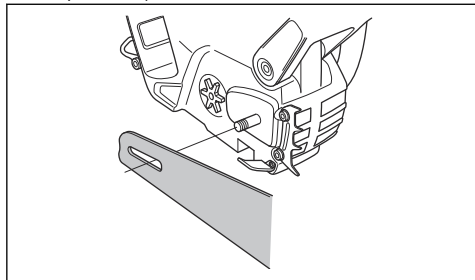

- Убедитесь, что приводные звенья цепи пилы правильно установлены на ведущую звездочку.
- Убедитесь, что цепь пилы правильно вставлена в паз на направляющей шине.
- Затяните гайку шины рукой.
- Натяните цепь пилы. См. инструкции в разделе *Натяжение цепи пилы на стр. 26.*

Сборка зубчатого упора

Сборку зубчатого упора должен выполнять дилер по обслуживанию.

Эксплуатация

Введение



ПРЕДУПРЕЖДЕНИЕ: Перед эксплуатацией изделия внимательно изучите раздел техники безопасности.

Проверка функциональности изделия перед использованием

- Проверьте тормоз цепи, чтобы убедиться в его исправности и отсутствии повреждений.
- Проверьте стопор переключателя, чтобы убедиться в его исправности и отсутствии повреждений.
- Проверьте кнопочную панель, чтобы убедиться в ее исправности.
- Убедитесь в отсутствии масла на рукоятках.
- Проверьте изделие, чтобы убедиться в правильности установки всех деталей, наличии всех деталей и отсутствии повреждений.
- Проверьте уловитель пилы, чтобы убедиться в правильности его установки.
- Проверьте натяжение цепи.
- Зарядите аккумулятор и убедитесь, что он правильно установлен в изделие.

- Убедитесь, что цепь пилы останавливается при отпуске стопора переключателя.

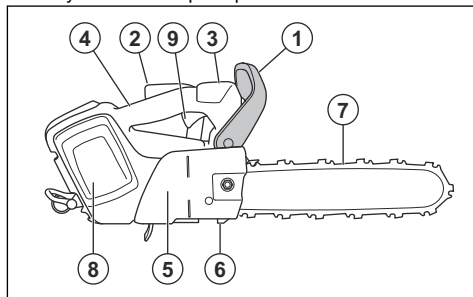

Масло для смазки цепи

Все цепные пилы Husqvarna оснащены автоматической системой смазки. На некоторых моделях также предусмотрена регулировка потока масла.

При выборе масла для смазки цепи учитывайте следующее:

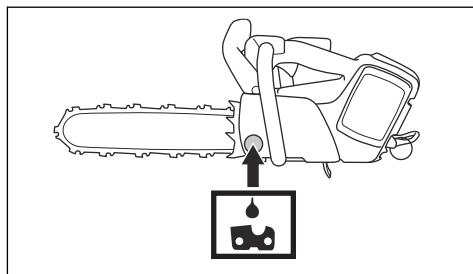

- Объема масляного бака хватает приблизительно на три заряда аккумулятора. Это верно только

при использовании соответствующего масла для смазки цепи. Если масло слишком жидкое, оно не позволит работать так долго.

- Масло для смазки цепи должно обладать хорошей адгезией к цепи пилы, а также сохранять свою текучесть как в теплую погоду летом, так и в зимний холод.
- Используйте подходящий тип масла (подходящая вязкость) в соответствии с температурой воздуха. При температуре ниже 0 °C (32 °F) некоторые масла становятся слишком вязкими. Это может вызвать перегрузку масляного насоса и привести к выходу из строя его компонентов.
- Используйте рекомендованное режущее оборудование. Для более длинной направляющей шины потребуются большее количество масла для смазки цепи.
- При выборе масла для смазки цепи обратитесь к своему дилеру по обслуживанию.



ПРЕДУПРЕЖДЕНИЕ: Запрещается использовать отработанное масло! Отработанное масло опасно для вас и окружающей среды. Отработанное масло также может повредить масляный насос, направляющую шину и цепь пилы.



ПРЕДУПРЕЖДЕНИЕ: При недостаточной смазке режущего оборудования цепь пилы может сломаться. Это может стать причиной тяжелой травмы или смерти оператора.



ВНИМАНИЕ: При использовании масла для смазки цепи на растительной основе очистите канавку на направляющей шине и цепи пилы перед помещением изделия на длительное хранение. В противном случае существует риск окисления масла для смазки цепи, вследствие чего цепь становится жесткой, а ведомая звездочка шины засоряется.

Подключение зарядного устройства

1. Подсоединяйте зарядное устройство к сети питания с напряжением и частотой, указанными на паспортной табличке.

2. Вставьте вилку в заземленную розетку. Светодиод на зарядном устройстве мигнет зеленым цветом один раз.

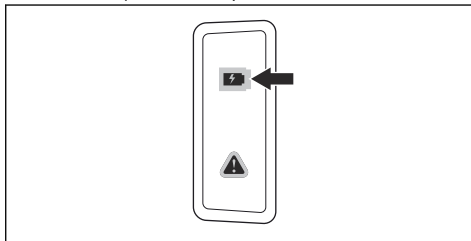

Примечание: Аккумулятор не будет заряжаться, если температура аккумулятора превышает 50 °C/122 °F. Если температура превысит значение 50 °C/122 °F, зарядное устройство начнет охлаждать аккумулятор.

Подключение аккумулятора к зарядному устройству

Примечание: Зарядите аккумулятор, если он используется вами в первый раз. Уровень заряда нового аккумулятора составляет 30%.

1. Убедитесь, что аккумулятор сухой.
2. Вставьте аккумулятор в зарядное устройство.

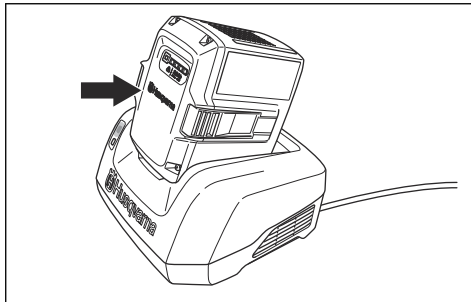

3. Убедитесь, что на зарядном устройстве загорается зеленый индикатор зарядки. Данный индикатор означает, что аккумулятор правильно подсоединен к зарядному устройству.

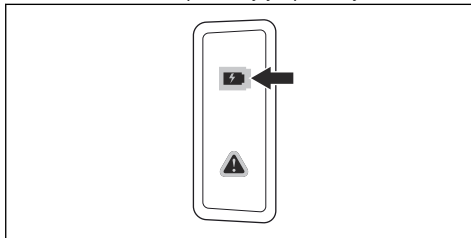

4. Когда на аккумуляторе загорятся все светодиоды, это означает полную зарядку.

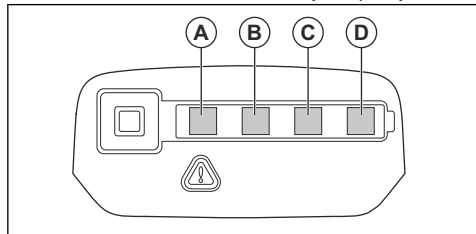

5. Для отсоединения зарядного устройства от сетевой розетки потяните за вилку. Не тяните за сам кабель.
6. Извлеките аккумулятор из зарядного устройства.

Примечание: Дополнительную информацию см. в руководствах по эксплуатации аккумулятора и зарядного устройства.

Запуск изделия

1. Проверьте переключатель и стопор переключателя. См. раздел *Проверка стопора переключателя на стр. 22*.
2. Переместите передний щиток для рук вперед, чтобы включить тормоз цепи.

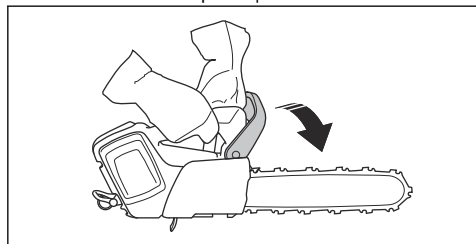

3. Вставьте аккумулятор в держатель аккумулятора.

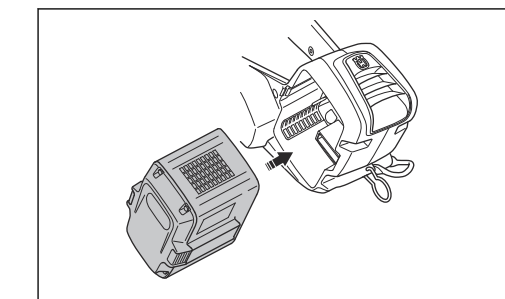

4. Нажимайте на нижнюю часть аккумулятора до щелчка.



ВНИМАНИЕ: Если аккумулятор не перемещается без усилия в

держатель, он неверно зафиксирован в держателе.

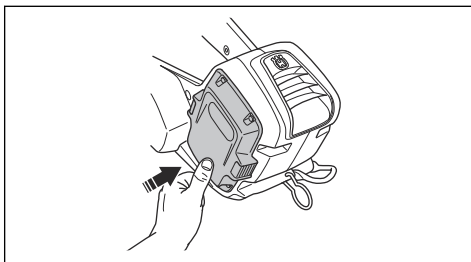

5. Нажмите и удерживайте нажатой кнопку запуска, пока не загорится зеленый светодиод.

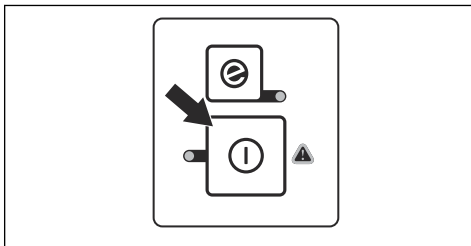

ПРЕДУПРЕЖДЕНИЕ: При запуске изделия в дереве включите тормоз цепи, прежде чем опустить инструмент на его ствол.

Использование функции SavE

Изделие оснащено функцией экономии энергии SavE. Функция SavE снижает скорость цепи и обеспечивает максимальное время работы от аккумулятора.

Примечание: Функция SavE не снижает режущую мощность инструмента.

1. Нажмите кнопку SavE на кнопочной панели.
2. Должен обязательно загореться зеленый светодиод.
3. Чтобы отключить эту функцию, повторно нажмите кнопку SavE. Зеленый светодиод погаснет.

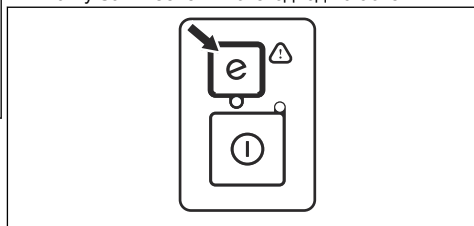

Остановка изделия

1. Нажмите и удерживайте нажатой кнопку запуска/останова на кнопочной панели, пока зеленый светодиод не погаснет.

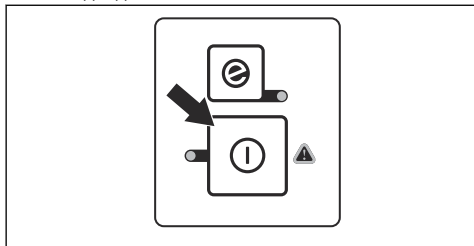

2. Извлеките аккумулятор, нажав кнопки извлечения аккумулятора из держателя.

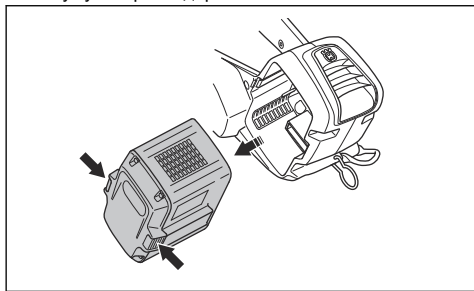

ПРЕДУПРЕЖДЕНИЕ: Извлекайте аккумулятор, если вы не используете изделие или оставляете его без присмотра. Это позволит избежать случайного запуска.

Общая информация о технике работы

Далее изложена общая информация о пользовании изделием.



ПРЕДУПРЕЖДЕНИЕ: Приведенная в настоящем руководстве информация по технике работы не считается достаточным курсом обучения для работы с данным инструментом по обработке деревьев. Изделие разрешается использовать только специалистам по работе с лесом, прошедшим специальное обучение! Эксплуатация изделия без надлежащего обучения может привести к тяжелым травмам. Ни в коем случае не принимайтесь за работы, в которых вы чувствуете недостаточность своей квалификации!

- Пиление с протягом — это пиление нижней частью направляющей шины. Цепь пилы протягивается через дерево в процессе резки. В этом положении контроль над инструментом лучше, а положение зоны отдачи более удобное.

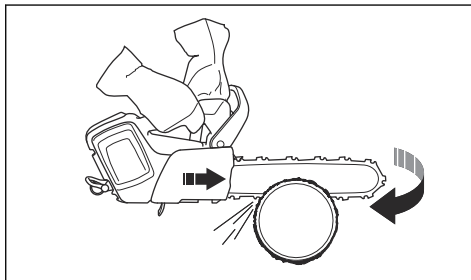

- Пиление с нажимом — это пиление верхней частью направляющей шины. Цепь пилы проталкивает инструмент в направлении оператора.

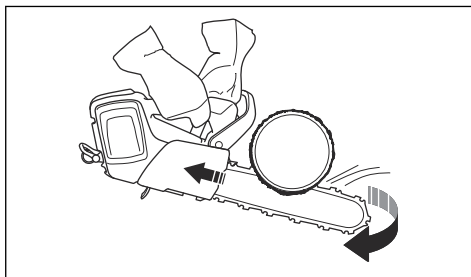

ПРЕДУПРЕЖДЕНИЕ: Будьте осторожны при пилении с нажимом. Если цепь пилы застрянет в стволе, инструмент может отскочить в вашу сторону. Необходимо предотвратить возникновение этого усилия, иначе возникает риск контакта зоны отдачи направляющей шины с деревом. При этом может произойти отдача.

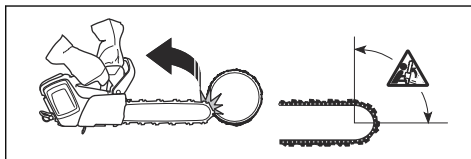

- Выполняйте пиление на полной мощности.
- Отпускайте переключатель после каждого шага резки.



ВНИМАНИЕ: При слишком продолжительной работе двигателя на полной мощности без нагрузки возможно повреждение двигателя.

Например, при резке без сопротивления со стороны цепи пилы.

Что такое отдача?



ПРЕДУПРЕЖДЕНИЕ: Отдача происходит при вращении цепи пилы; она может привести к тяжелым травмам или смерти оператора. Жизненно необходимо понимать причины отдачи и как их можно предотвратить с помощью верной техники ведения работ. При должной подготовке риск снижается.

Отдача происходит при контакте зоны отдачи с предметом в процессе вращения цепи пилы. Отдача может произойти внезапно и с большим усилием, за счет которого изделие, направляющая шина и цепь пилы отбрасываются в сторону оператора. Не позволяйте зоне отдачи соприкасаться с предметами.

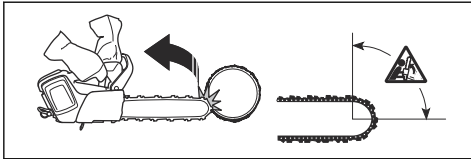

Отдача всегда происходит в плоскости резания направляющей шины. Как правило, изделие, направляющая шина и цепь пилы отбрасываются в сторону оператора, но могут отбрасываться и в другом направлении. Направление движения зависит от техники работы с инструментом в момент отдачи.



Чем меньше радиус носовой части шины, тем меньше будет риск отдачи.

Цепь пилы собрана из звеньев, которые могут быть выполнены в стандартном и устойчивом к отдаче варианте. Эффект отдачи можно снизить, используя соответствующее режущее оборудование с низкой отдачей.



ПРЕДУПРЕЖДЕНИЕ: Ни одна цепь пилы не гарантирует полной защиты от опасных ситуаций, которые могут возникать при отдаче.

Общие вопросы об отдаче

- **Всегда ли моя рука включает тормоз цепи при отдаче?**

Нет. Для перемещения переднего щитка для рук вперед необходимо приложить некоторое усилие. Если не приложить такое усилие, тормоз цепи может не включиться. Например, если ваша рука лишь легко касается переднего щитка для рук. В процессе работы необходимо крепко держаться за ручки, чтобы обеспечить стабильность изделия. В случае отдачи нельзя отпускать переднюю ручку. Иначе тормоз цепи не включится или включится только после поворота пилы на значительное расстояние. В такой ситуации тормоз цепи не сможет остановить цепь пилы до того, как она коснется вас. Встречаются также рабочие положения, в которых рука оператора не сможет достать до переднего щитка для рук для включения тормоза цепи. Например, в положении для валки деревьев.

- **Механизм инерционной активации всегда включает тормоз цепи при отдаче?**

Нет. Прежде всего, тормоз цепи должен быть исправен. Инструкции по проверке тормоза цепи см. в разделе *Техническое обслуживание и проверки защитных устройств изделия на стр. 21*. Мы рекомендуем выполнять эту процедуру проверки каждый раз перед использованием изделия. Во-вторых, отдача должна быть достаточно сильной для включения тормоза цепи. Если чувствительность тормоза цепи слишком высокая, тормоз будет включаться постоянно.

- **Сможет ли тормоз цепи всегда защитить меня от травмы при отдаче?**

Нет. Тормоз цепи должен быть исправен, чтобы обеспечить защиту. Тормоз цепи также должен быть включен при отдаче, чтобы он смог остановить цепь пилы. Если оператор находится рядом с направляющей шиной, тормоз цепи может не успеть остановить цепь пилы до удара.



ПРЕДУПРЕЖДЕНИЕ: Только вы сами и верная техника работы могут помочь избежать отдачи.

Подготовка изделия к работе на дереве

1. Наземный рабочий должен проверить наличие топлива, запустить и прогреть изделие.
2. Включите тормоз цепи.

3. Закрепите изделие для выполнения лесоводческих работ над уровнем земли. С помощью соответствующего стропа прикрепите изделие к обвязке оператора.

- a) Закрепите один конец стропа на веревочной петле.

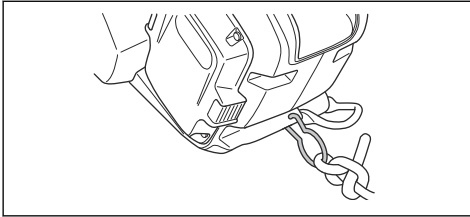

Примечание: При потере оператором контроля над изделием строп не позволит изделию упасть на землю. Закрепите ременную петлю на крюке обвязки оператора; это базовая мера безопасности. При использовании стропа в качестве базовой меры безопасности опустите изделие вниз до конца по страховочной веревке. Не выпускайте инструмент из рук на высоте.

- b) Для надлежащего крепления изделия к обвязке оператора с помощью стропа и веревочной петли используйте рекомендованные карабины.

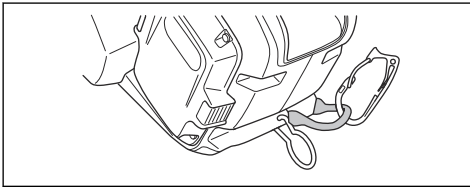

ВНИМАНИЕ: Страховочную веревку используйте с веревочной петлей, а не с ременной петлей.

- c) Поднимите изделие к оператору на дереве. Прикрепите другой конец стропа к обвязке оператора.



ПРЕДУПРЕЖДЕНИЕ: При поднятии изделия к оператору на дереве убедитесь, что изделие надежно закреплено.

- d) Прежде чем отсоединить изделие, закрепите его на обвязке. Эту операцию выполняет оператор на дереве.

4. Закрепите изделие только на одной из четырех рекомендованных точек крепления на обвязке.

Примечание: Закрепите изделие на задней точке крепления на обвязке. Таким образом изделие будет защищено от столкновения с верхолазным оборудованием, и нагрузка будет действовать по

центральной линии с распределением по позвоночнику оператора.

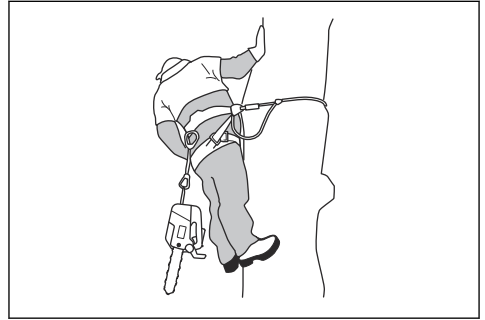

ПРЕДУПРЕЖДЕНИЕ: Прежде чем отсоединять изделие от первой точки крепления, убедитесь, что оно надежно закреплено в новом положении.

Эксплуатация изделия на дереве



ПРЕДУПРЕЖДЕНИЕ: Большинство несчастных случаев происходит, когда оператор не контролирует изделие или рабочее положение. Перед началом работы с изделием прочитайте и поймите инструкции по безопасности.

- Поддерживайте безопасное рабочее положение при резке горизонтальных секций на уровне бедра и вертикальных секций на уровне солнечного сплетения. При таких условиях можно удерживать изделие обеими руками, поэтому это считается основным правилом эксплуатации.

- При работе с вертикальными ветками при низком боковом усилии оператор должен твердо стоять на ногах. Проведите страховочный ремень через другую точку крепления для снятия или предотвращения растущего бокового усилия. Кроме того, можно прикрепить регулируемый строп непосредственно от обвязки к другой точке крепления.

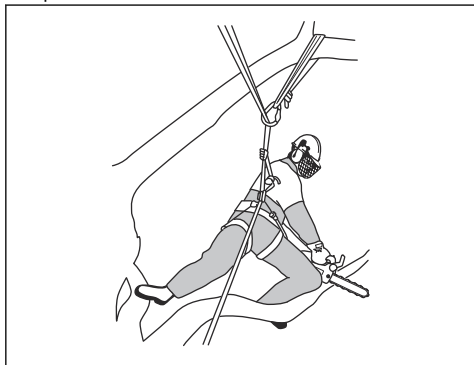

- Для сохранения безопасного рабочего положения используйте ножную петлю.

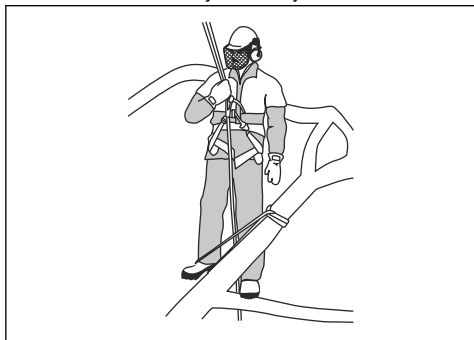

- Регулярно проверяйте обвязку, ремень и веревки.

Высвобождение изделия при застревании

1. Остановите изделие.
2. Зафиксируйте изделие в распиле в направлении против дерева или в отдельном креплении для инструментов.
3. Поднимите ветку и одновременно извлеките изделие из распила. С помощью рычага расширьте пропил.



ПРЕДУПРЕЖДЕНИЕ: Не пытайтесь вытащить изделие из пропила. Риск тяжелой травмы.

4. При необходимости для извлечения изделия воспользуйтесь ручной пилой или второй цепной пилой. Спилите ветку на расстоянии не менее чем 30 см/12 дюймов от застрявшего инструмента. Распил выполняйте на более отдаленной от ствола части относительно застрявшего инструмента.

Техническое обслуживание

Введение



ПРЕДУПРЕЖДЕНИЕ: Перед выполнением техобслуживания необходимо внимательно изучить и понять раздел безопасности.

Техническое обслуживание и проверки защитных устройств изделия

Проверка переднего щитка для рук

Регулярно проверяйте передний щиток для рук.

1. Убедитесь, что передний щиток для рук не поврежден и отсутствуют дефекты, такие как трещины.

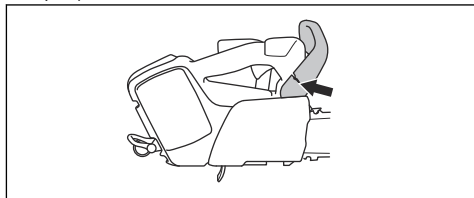

- Передний щиток для рук должен свободно перемещаться и быть надежно прикреплен к изделию.

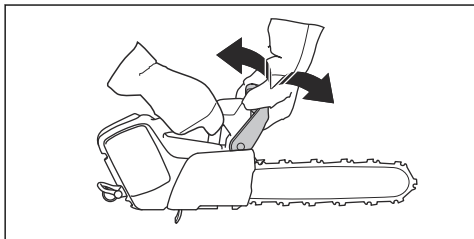

Проверка рычага тормоза

- Запустите изделие и следите за тем, чтобы цепь пилы не касалась земли или других предметов. См. инструкции в разделе *Запуск изделия на стр. 17*.
- Крепко удерживайте изделие. Обхватите ручки ладонями.

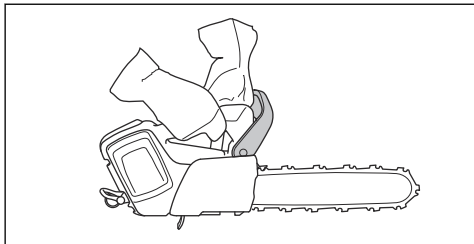

- Включите полную мощность и наклоните левую кисть вперед, чтобы включить тормоз цепи.
- Убедитесь, что цепь пилы сразу останавливается.

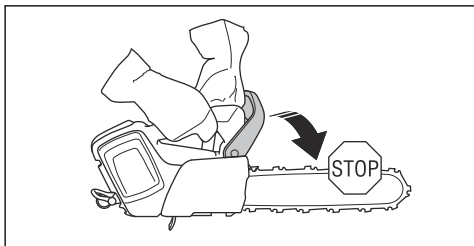

ПРЕДУПРЕЖДЕНИЕ: Не выпускайте переднюю ручку из рук!

Проверка стопора переключателя

- Убедитесь, что стопор переключателя и сам переключатель свободно перемещаются, а возвратная пружина работает исправно.

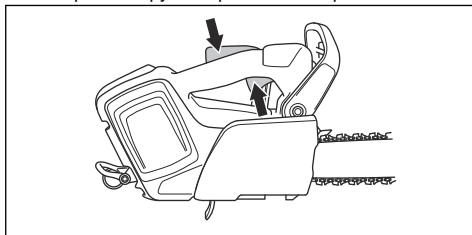

- Нажмите на стопор переключателя и убедитесь, что он возвращается в исходное положение при отпускании.

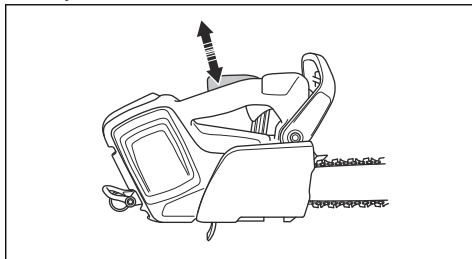

- Убедитесь, что при отпускании стопора переключателя сам переключатель блокируется в положении холостого хода.

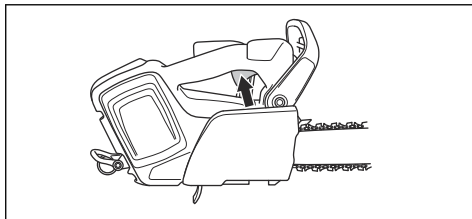

- Запустите изделие на полной мощности.
- Отпустите переключатель и убедитесь, что цепь пилы останавливается и остается неподвижной. Если цепь вращается, когда переключатель находится в положении холостого хода, обратитесь к своему дилеру по обслуживанию.

Проверка уловителя цепи

- Убедитесь в отсутствии повреждений на уловителе цепи.

- Убедитесь, что уловитель цепи находится в устойчивом положении и закреплен на корпусе изделия.

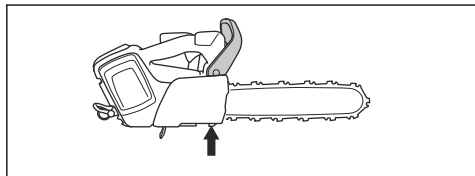

Проверка кнопочной панели

- Запустите изделие. См. раздел *Запуск изделия на стр. 17*
- Снова нажмите на кнопку запуска/останова.
- Убедитесь, что изделие останавливается при нажатии и удержании кнопки. Зеленый светодиод погаснет.

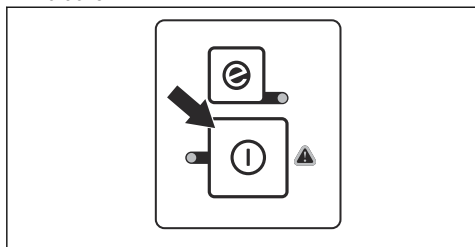

Проверка аккумулятора и отсека аккумулятора

- Очистите аккумулятор и отсек аккумулятора мягкой щеткой.
- Убедитесь, что пазы вентиляционной решетки и разъемы аккумулятора чистые.

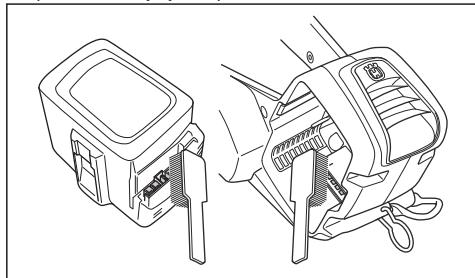

- Проследите, чтобы аккумулятор не был поврежден и не имел других дефектов, таких как трещины.

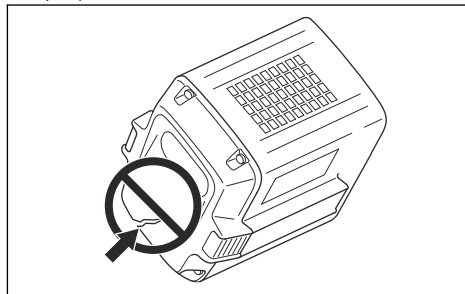

Проверка зарядного устройства аккумулятора

- Убедитесь, что зарядное устройство и шнур питания не повреждены. Проверьте их на наличие трещин и других повреждений.

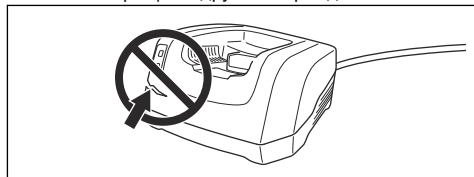

Очистка системы охлаждения

Изделие оснащено системой охлаждения, которая поддерживает его температуру на минимальном уровне.

К системе охлаждения относятся воздухозаборник слева на изделии и вентилятор на двигателе.

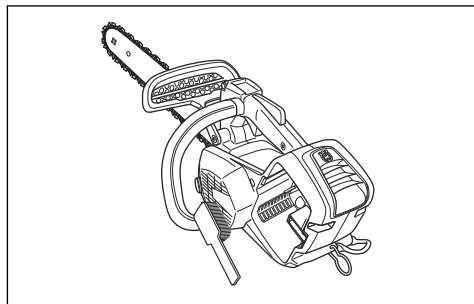

- Очищайте систему охлаждения щеткой еженедельно или чаще при необходимости.
- В системе охлаждения не должно быть загрязнений и засоров.



ВНИМАНИЕ: Загрязнения и засоры в системе охлаждения приведут к

перегреву изделия. Это ведет к повреждению поршня и цилиндра.

Заточка цепи пилы

Информация о направляющей шине и цепи пилы

Изношенные или поврежденные направляющую шину и цепь пилы следует заменять комбинацией направляющей шины и цепи пилы, рекомендованной компанией Husqvarna. Это важно для поддержания эффективности защиты режущего оборудования. Перечень рекомендованных комбинаций сменных шин и цепей см. в разделе *Принадлежности на стр. 32*.

- Длина, дюйм/см.

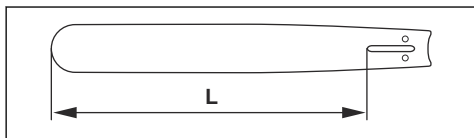

- Число зубьев на ведомой звездочке шины (T).

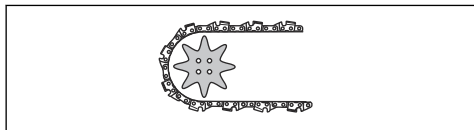

- Шаг цепи, дюйм. Расстояние между ведущими звеньями цепи должно совпадать с расстоянием между зубьями на ведомой и ведущей звездочках.

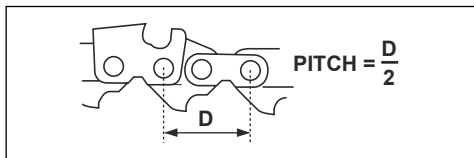

- Количество ведущих звеньев. Число ведущих звеньев определяется длиной шины, шагом цепи и количеством зубьев на ведомой звездочке.

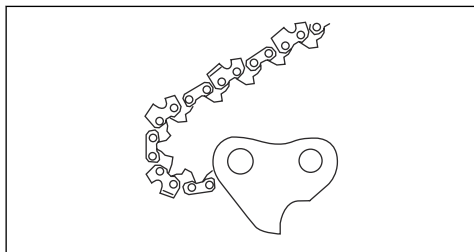

- Ширина паза шины, дюйм/мм. Ширина паза направляющей шины должна совпадать с шириной ведущих звеньев цепи.

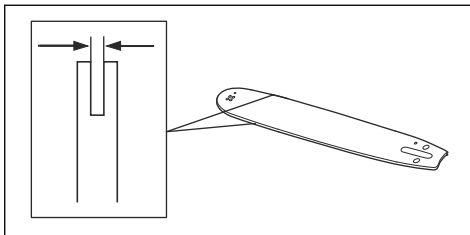

- Отверстие для смазки и натяжителя цепи. Направляющая шина должна быть выровнена по инструменту.

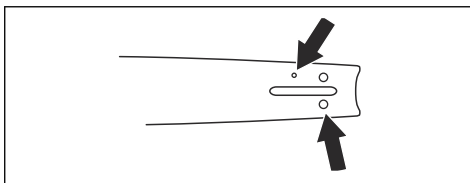

- Ширина ведущих звеньев, мм/дюйм.

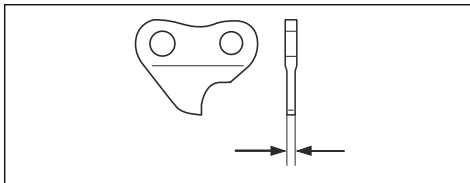

Общая информация о заточке режущих зубьев

Запрещается работать с плохо заточенной цепью пилы. При затуплении цепи пилы для продвижения ее сквозь дерево потребуется большее давление. При сильном затуплении цепи пилы образуются не опилки, а только древесная пыль.

Острая цепь пилы проходит сквозь дерево, образуя длинные опилки большой толщины.

Режущий зуб (A) и ограничитель глубины (B) вместе образуют режущую часть цепи пилы, резчик. Разница в высоте между этими двумя составляющими обеспечивает глубину резки (настройка ограничителя глубины).

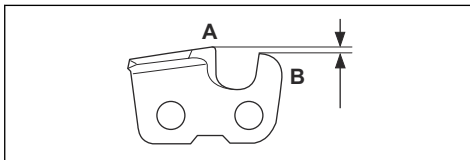

При заточке режущего зубца учитывайте следующее:

- Угол заточки.

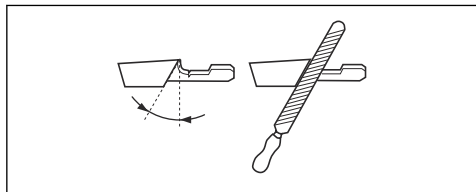

- Угол резания.

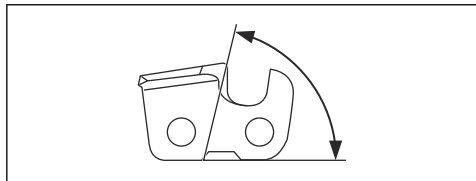

- Положение напильника.

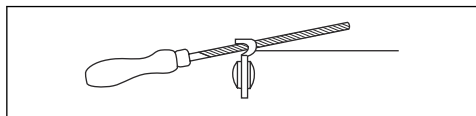

- Диаметр круглого напильника.

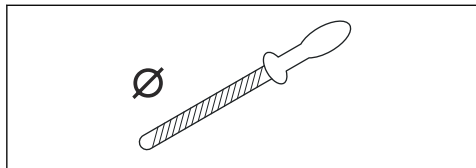

Без подходящего инструмента заточить цепь пилы очень сложно. Мы рекомендуем пользоваться шаблоном для затачивания Husqvarna. Это поможет обеспечить максимальную эффективность резки и минимальный риск отдачи.



ПРЕДУПРЕЖДЕНИЕ: Риск отдачи значительно повышается при несоблюдении инструкций по заточке.

Примечание: Информацию о заточке цепи пилы см. в разделе *Оборудование для заточки и углы заточки на стр. 33.*

Заточка режущих зубцов

1. При заточке режущих зубцов используйте круглый напильник и шаблон для заточки.

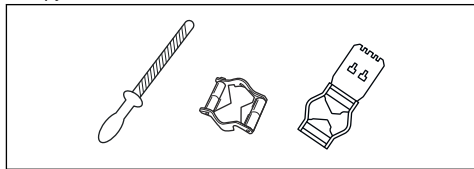

Примечание: Информацию о размере напильника и шаблоне для вашей цепи согласно рекомендации Husqvarna см. в разделе *Оборудование для заточки и углы заточки на стр. 33.*

2. Убедитесь, что натяжение цепи пилы правильное. При ненадлежащем натяжении цепь пилы перемещается из стороны в сторону. Это усложняет процесс заточки цепи пилы. См. инструкции в разделе *Натяжение цепи пилы на стр. 26.*

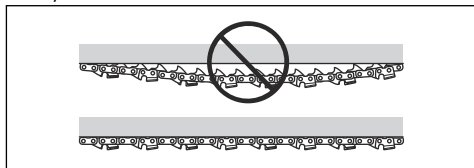

3. Переместите напильник с внутренней стороны режущего зубца наружу. Уменьшите давление на напильник при движении на себя.

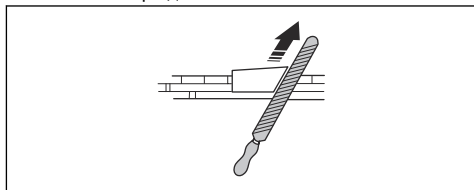

4. Удалите наполнитель со всех зубьев, сначала с одной стороны.
5. Поверните изделие и удалите наполнитель с другой стороны.
6. Убедитесь, что после удаления наполнителя все режущие зубья одинаковой длины.
7. Цепь пилы считается изношенной при уменьшении длины режущих зубьев до 4 мм (0,16 дюйма). Замените цепь пилы.

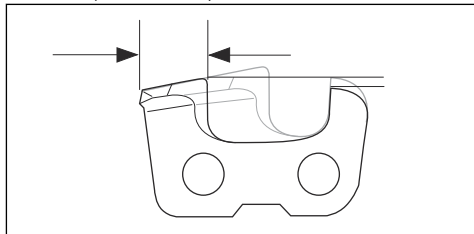

Общая информация о настройке ограничителя глубины

После заточки режущих зубьев (А) регулировка ограничителя глубины (С) уменьшается. Для поддержания максимальной производительности при пилении необходимо удалить наполнитель из ограничителя глубины (В), чтобы достичь рекомендованной настройки ограничителя. Инструкции по регулировке настройки ограничителя глубины для вашей цепи пилы см. в разделе *Оборудование для заточки и углы заточки на стр. 33.*

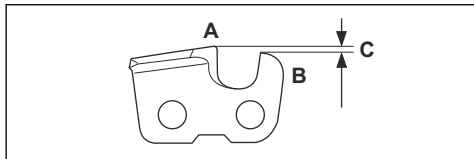

ПРЕДУПРЕЖДЕНИЕ: Чрезмерно большая регулировка ограничителя глубины увеличивает риск отдачи цепи пилы!

Регулировка ограничителя глубины

Прежде чем отрегулировать настройку ограничителя глубины или заточить режущие зубы, см. инструкции в разделе *Заточка режущих зубцов на стр. 25.* Мы рекомендуем регулировать настройку ограничителя глубины после каждой третьей операции заточки режущих зубьев.

Примечание: Данная рекомендация актуальна, только если длина режущих зубьев не уменьшается заметно.

Мы рекомендуем пользоваться нашим шаблоном для регулировки ограничителя глубины, чтобы обеспечить правильные глубину и угол.

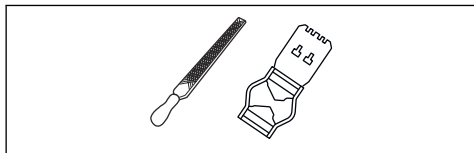

1. Используйте для регулировки ограничителя глубины плоский напильник и шаблон ограничителя глубины. Пользуйтесь шаблоном для регулировки ограничителя глубины Husqvarna, чтобы обеспечить правильные глубину и угол.
2. Установите шаблон ограничителя глубины на цепь пилы.

Примечание: См. дополнительную информацию о пользовании инструментом на упаковке инструмента.

3. С помощью плоского напильника снимите часть ограничителя глубины, которая выступает над шаблоном ограничителя глубины.

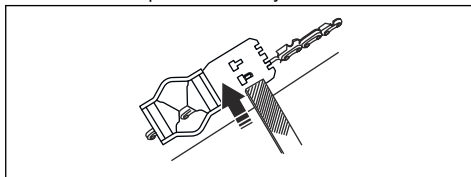

Примечание: Регулировка ограничителя глубины считается правильной, если при прохождении напильником по шаблону более не чувствуется сопротивление.

Напряжение цепи пилы



ПРЕДУПРЕЖДЕНИЕ:

Несоответствующее натяжение цепи пилы может привести к тому, что цепь выйдет из направляющей шины и приведет к тяжелой травме или смерти.

Чем дольше вы работаете с цепью пилы, тем сильнее она растягивается. Важно регулировать цепь пилы на регулярной основе.

Проверяйте натяжение цепи каждый раз при заправке изделия смазкой для цепи.

Примечание: Новая цепь пилы имеет некоторое время приработки, в течение которого следует чаще проверять натяжение цепи.

1. Отверните гайку(-и) шины, которые удерживают кожух ведущей звездочки и тормоз цепи. Используйте комбинированный ключ.

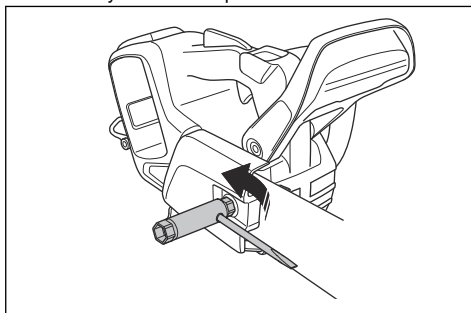

2. Поднимите переднюю часть направляющей шины и поверните винт механизма натяжения цепи. Используйте комбинированный ключ.

3. Затягивайте цепь пилы, насколько это возможно. Цепь должна быть натянута относительно направляющей шины.

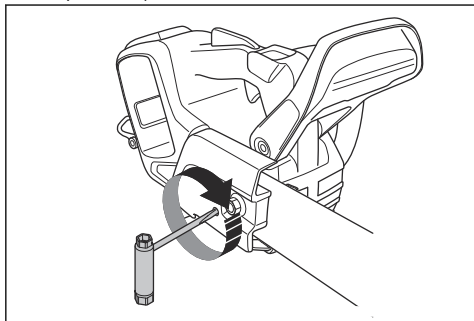

4. Затяните гайку(-и) шины с помощью комбинированного ключа и одновременно поднимите переднюю часть направляющей шины.

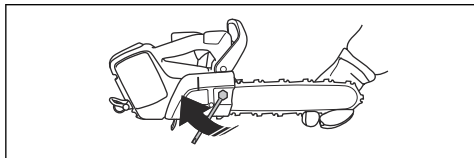

5. Убедитесь, что цепь пилы свободно протягивается рукой и не свисает снизу направляющей шины.

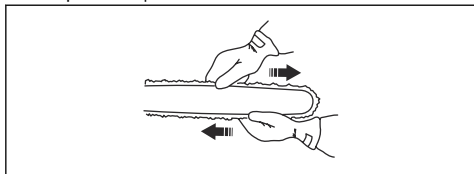

6. До приработки цепи часто проверяйте ее натяжение.
7. Регулярно проверяйте натяжение цепи для обеспечения высокой эффективности резки и долгого срока службы.

Примечание: Положение винта механизма натяжения цепи на различных моделях инструмента различается. Узнать положение винта на вашем изделии можно в разделе *Обзор изделия на стр. 2*.

Проверка смазки цепи пилы

Проверяйте смазку цепи пилы каждый третий заряд аккумулятора.

1. Запустите изделие и дайте ему поработать на 3/4 мощности. Удерживайте шину приблизительно в 20 см (8 дюймах) над светлой поверхностью.

2. При ненадлежащей смазке цепи пилы через 1 минуту на поверхности появится четкая линия масла.



3. При ненадлежащей смазке цепи пилы выполните следующие проверки.

- a) Выполните проверку смазочного канала в направляющей шине и убедитесь, что он не засорен. При необходимости следует провести очистку.

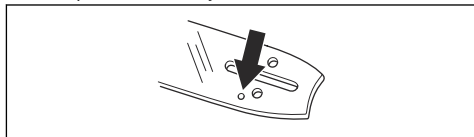

- b) Проверьте паз на кромке направляющей шины и убедитесь, что он чистый. При необходимости следует провести очистку.

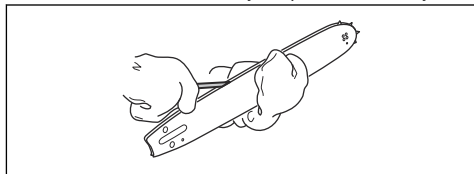

- c) Убедитесь, что ведомая звездочка шины свободно вращается, а смазочное отверстие в ведомой звездочке не забито. При необходимости следует провести очистку и смазку.

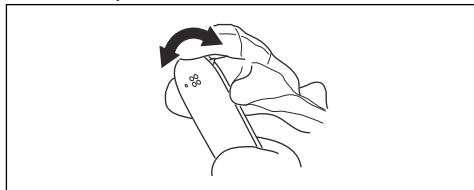

4. Если смазка цепи пилы не работает должным образом после выполнения указанных операций, обратитесь к своему дилеру по обслуживанию.

Проверка ведущей звездочки цепи

Система привода цепи оснащена ведущей звездочкой.

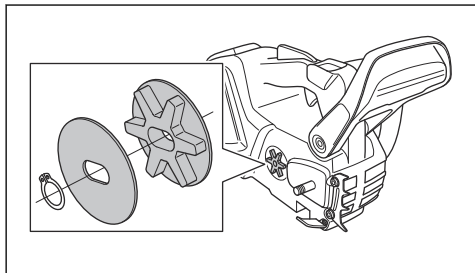

Выполните следующие операции обслуживания ведущей звездочки цепи:

- Регулярно проверяйте степень износа ведущей звездочки. При сильном износе замените ведущую звездочку цепи.
- При замене цепи пилы следует одновременно заменять ведущую звездочку.

Осмотр режущего оборудования на предмет повреждений

Ежедневно выполняйте проверку цепи пилы.

1. Убедитесь в отсутствии трещин на сочленениях и звеньях. При необходимости выполните замену.

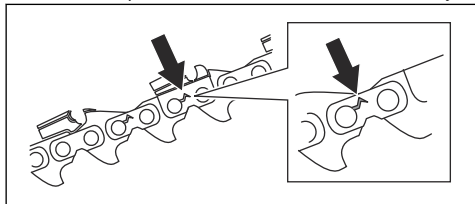

2. Проверьте жесткость цепи пилы. При необходимости выполните замену.
3. Сравните цепь пилы с новой цепью и убедитесь, что сочленения и звенья не изношены слишком сильно. Замените цепь пилы, если длина режущего зубца уменьшилась до 4 мм / 0,16 дюйма.

Проверка направляющей шины

Регулярно выполняйте проверку направляющей шины.

1. Проверьте наличие заусенцев на ребрах направляющей шины. При необходимости заусенцы следует убрать напильником.

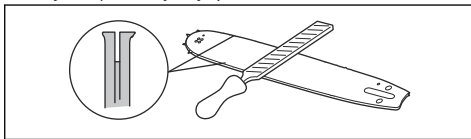

2. Проверьте канавку в направляющей шине на износ. При необходимости замените направляющую шину.

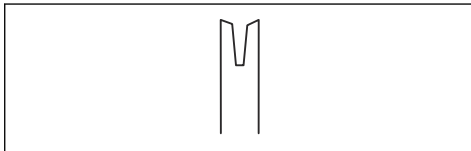

3. Проверьте конец шины на шероховатости и сильный износ. Полые следы на конце направляющей шины появляются в результате несоответствующего натяжения цепи пилы.

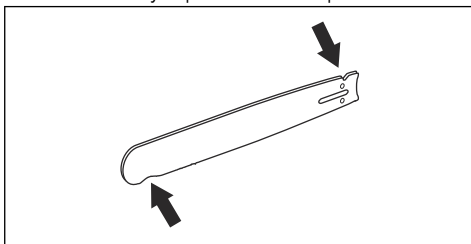

4. Чтобы продлить срок службы направляющей шины, ежедневно проворачивайте ее.



График технического обслуживания



ПРЕДУПРЕЖДЕНИЕ: Перед проведением технического обслуживания извлеките аккумулятор.

Ниже приведен перечень необходимых для выполнения процедур технического обслуживания изделия. Дополнительные сведения см. в разделе *Техническое обслуживание на стр. 21.*

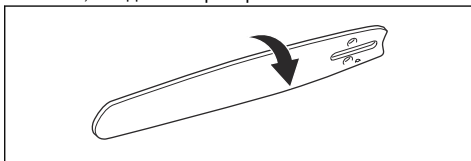
Техническое обслуживание	Перед использованием	Ежедневно	Ежемесячно
Очистите наружные части изделия.	X		

Техническое обслуживание	Перед использованием	Ежедневно	Ежемесячно
Убедитесь, что переключатель и стопор переключателя работают надлежащим образом.	X		
Очистите тормоз цепи и убедитесь, что он исправен. Проверьте уловитель цепи на наличие повреждений. Замените при необходимости.	X		
Проворачивайте направляющую шину для более равномерного износа. Убедитесь, что отверстие для смазки в направляющей шине не засорилось. Прочистите паз шины.	X		
Убедитесь, что на резчике и щитке резчика нет трещин и повреждений. Замените резчик или щиток резчика при обнаружении трещин или после ударного воздействия.	X		
Убедитесь, что направляющая шина и цепь пилы смазываются достаточным количеством масла.	X		
Выполните проверку цепи пилы. Проверьте на наличие трещин; убедитесь, что цепь пилы не жесткая и не имеет следов чрезмерного износа. При необходимости выполните замену.	X		
Заточите цепь пилы. Проверьте натяжение и состояние цепи. Проверьте ведущую звездочку на износ, при необходимости замените.	X		
Очистите воздухозаборник изделия.	X		
Проверьте затяжку винтов и гаек.	X		
Убедитесь, что кнопочная панель работает надлежащим образом и что она не повреждена.	X		
С помощью напильника сточите все заусенцы на краях направляющей шины.		X	
Проверьте соединения между аккумулятором и изделием. Проверьте соединение между аккумулятором и зарядным устройством.			X
Слейте масло из бака и очистите бак.			X
Аккуратно продуйте изделие и пазы вентиляционной решетки аккумулятора сжатым воздухом.			X

Поиск и устранение неисправностей

График процедур по поиску и устранению неисправностей

Табл.

Возможные коды неисправностей на кнопочной панели изделия.

Светодиодный дисплей	Возможные неисправности	Возможные действия
Мигает предупреждающий индикатор.	Включен тормоз цепи.	Отведите назад передний щиток для рук, чтобы выключить тормоз цепи.
	Отклонение температуры.	Дайте изделию остыть.
	Перегрузка. Заклинило режущее оборудование.	Режущее оборудование заклинено. Освободите режущее оборудование.
	Переключатель и кнопка пуска нажимаются одновременно.	Отпустите переключатель, и изделие запустится.
Мигает зеленый светодиод активации.	Аккумулятор разряжен.	Зарядите аккумулятор.
Горит предупреждающий индикатор.	Сервисное обслуживание.	Обратитесь к своему дилеру по обслуживанию.

Табл.

Поиск и устранение неисправностей аккумулятора и/или зарядного устройства во время зарядки.

Светодиодный дисплей	Возможные неисправности	Возможные действия
Мигает предупреждающий индикатор.	Аккумулятор разряжен.	Зарядите аккумулятор.
	Отклонение температуры.	Используйте аккумулятор при температуре окружающей среды в диапазоне от -10°C (14°F) до 40°C (104°F).
	Слишком высокое напряжение.	Убедитесь, что напряжение в сети соответствует значению, указанному на паспортной табличке изделия.
Извлеките аккумулятор из зарядного устройства.		
Горит предупреждающий индикатор.	Слишком большая разница в напряжении ячеек (1 В).	Обратитесь к своему дилеру по обслуживанию.

Табл.

Светодиодный дисплей	Возможные неисправности	Возможные действия
Мигает предупреждающий индикатор.	Отклонение температуры.	Используйте аккумулятор при температуре окружающей среды в диапазоне от 5°C (41°F) до 40°C (104°F).
Горит предупреждающий индикатор.		Обратитесь к своему дилеру по обслуживанию.

Транспортировка, хранение и утилизация

Транспортировка и хранение

- Входящие в комплект литий-ионные аккумуляторы соответствуют требованиям законодательства в отношении опасных товаров.
- Соблюдайте особые требования к упаковке и этикеткам для коммерческих перевозок, в том числе третьими лицами и экспедиторами.
- Перед отправкой/транспортировкой изделия обратитесь к человеку, прошедшему специальную подготовку по работе с опасными материалами. Соблюдайте все применимые государственные нормативы.
- При помещении аккумулятора в упаковку заклейте лентой открытые контакты. Плотно упакуйте аккумулятор для предотвращения его движения.
- Перед хранением или транспортировкой аккумулятора необходимо извлекать из изделия.
- Храните аккумулятор и зарядное устройство в сухом помещении, не подверженном воздействию влаги и низких температур.
- Не допускается хранение аккумулятора в местах, где возможно возникновение статического электричества. Нельзя хранить аккумулятор в металлической коробке.
- Храните аккумулятор при температуре в диапазоне от 5 °C (41 °F) до 25 °C (77 °F), вдали от прямых солнечных лучей.
- Храните зарядное устройство при температуре в диапазоне от 5 °C (41 °F) до 45 °C (113 °F), вдали от прямых солнечных лучей.
- Перед помещением аккумулятора на длительное хранение зарядите его до 30-50%.
- Храните зарядное устройство в сухом закрытом помещении.

- Храните аккумулятор отдельно от зарядного устройства. Не позволяйте притрагиваться к оборудованию детям и другим лицам, не имеющим соответствующего разрешения. Храните оборудование в месте, которое можно запереть.
- Перед помещением изделия на длительное хранение очистите его от загрязнений и проведите полное обслуживание.
- Во избежание травм или повреждений во время транспортировки и хранения изделия используйте транспортировочные щитки.
- Надежно закрепляйте изделие на время транспортировки.

Утилизация аккумулятора, зарядного устройства и изделия

Приведенный ниже символ указывает на то, что данное изделие не может быть утилизировано в качестве бытовых отходов. Изделие необходимо передать в пункт переработки электрического и электронного оборудования. Это поможет предотвратить отрицательное воздействие на окружающую среду и здоровье людей.

Для получения дополнительной информации обратитесь в местные органы власти, службу, занимающуюся переработкой бытовых отходов, либо к вашему дилеру.

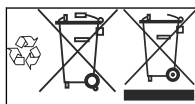

Примечание: Данный символ нанесен на само изделие или его упаковку.

Технические данные

Технические данные

T536LiXP

Электродвигатель

Тип

Двигатель постоянного тока BLDC (бесщеточный), 36 В

Особенности

Энергосберегающий режим

savE

Система смазки

Тип масляного насоса

Автоматический

Емкость масляного бака, л/см ²	0,20/200
Вес	
Цепная пила без аккумулятора, направляющей шины, цепи пилы и с пустым масляным баком, кг	2,4
Излучение шума ¹	
Уровень мощности звука, измеренный, дБ(А)	104
Уровень мощности звука, гарантированный, L _{WA} дБ(А)	106
Уровни шума ²	
Уровень звукового давления на уши оператора, эквивалентный, дБ (А)	93
Уровни вибрации ³	
На передней ручке, м/с ²	3,3
На задней ручке, м/с ²	3,7
Эквивалентный уровень вибрации ⁴	
На передней ручке, м/с ²	2,0
На задней ручке, м/с ²	2,4
Цепь пилы/направляющая шина	
Рекомендованная длина шины, дюйм/см	10-14/25-35
Используемая длина резки, дюйм/см	9-13/23-33
Тип ведущей звездочки/количество зубьев	Spur/6
Максимальная скорость движения цепи / (savE), м/с	20 (15)

Принадлежности

Комбинации направляющей шины и цепи

Следующие режущие инструменты одобрены для модели Husqvarna T536LiXP.

-
- ¹ Излучение шума в окружающую среду измеряется как мощность звука (L_{WA}) согласно директиве ЕС 2000/14/ЕС.
 - ² Эквивалент уровня шумового давления, согласно ISO 22868, вычисляется как взвешенная по времени сумма энергии для разных значений шумового давления при различных условиях работы. Типичный статистический разброс для эквивалентного шумового давления — это стандартное отклонение 1 дБ (А).
 - ³ Уровень вибрации в соответствии с EN 60745-2-13. Указанные данные об уровне вибрации имеют типичный статистический разброс (стандартное отклонение) 1 м/с². Эти данные о вибрации основаны на измерениях на агрегате, оборудованном шиной и цепью рекомендованного типа и длины. Если агрегат оборудован шиной другой длины, уровень вибрации может отличаться макс. на ± 1,5 м/с².
 - ⁴ Эквивалентный уровень вибрации измеряется и рассчитывается для цепных пил с питанием от двигателя внутреннего сгорания. Данные показатели приведены для сравнения данных об уровне вибрации независимо от типа двигателя.







Направляющая шина				Цепь пилы	
Длина, дюйм	Шаг цепи, дюйм	Глубина ограничителя, мм	Максимальное количество зубьев конечной звездочки	Тип	Длина, ведущие звенья (шт.)
10	3/8	1,1	7Т	Husqvarna H38	40
12			9Т		45
14					52

Оборудование для заточки и углы заточки

Использование шаблона для заточки Husqvarna обеспечивает правильные углы заточки. Мы рекомендуем всегда использовать шаблон для

заточки Husqvarna для восстановления остроты цепи пилы. Номера деталей приведены в таблице ниже.

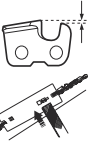
Если вы не знаете, какая цепь пилы установлена на вашем изделии, обратитесь к своему дилеру по обслуживанию.

							
38	11/64 дюйма/4,5 мм	90°	30°	0°	0,025 дюйма/0,65 мм	5056981-03	5795588-01

Рекомендованные аккумуляторы для изделия

Аккумулятор	BLi110	BLi150
Тип	Литий-ионный	Литий-ионный
Ресурс аккумулятора, А-ч	3,0	4,2
Номинальное напряжение, В	36	36
Масса, кг/фунт	1,2/2,6	1,3/2,9
Время непрерывной работы аккумулятора при активной функции SavE (на холостом ходу).	35	35

Рекомендованные зарядные устройства для изделия

Зарядное устройство	QC120	QC330
Напряжение сети, В	220-240	100-240
Частота, Гц	50-60	50-60

Зарядное устройство	QC120	QC330
Мощность, Вт	125	330

Декларация соответствия ЕС

Декларация соответствия ЕС

Husqvarna AB, SE-561 82 Huskvarna, Швеция, тел.: +46-36-146500, с полной ответственностью заявляет, что беспроводная аккумуляторная цепная пила Husqvarna T536LiXP с серийными номерами 2016 года и далее (год производства четко указан на паспортной табличке рядом с серийным номером) соответствует требованиям ДИРЕКТИВ СОВЕТА ЕС:

- от 17 мая 2006 года, "о машинах и механизмах" **2006/42/EC**.
- от 26 февраля 2014 года "об электромагнитной совместимости" **2014/30/EU**.
- от 8 мая 2000 года "относительно эмиссии шума в окружающую среду" **2000/14/EC**.
- от 8 июня 2011 года "об ограничении по использованию опасных веществ" **2011/65/EU**

Применяются следующие стандарты: EN 60745-1, EN 60745-2-13, EN ISO 11681-2, EN 60335-2-29, EN 62133, EN 55014, EN 55014-2

Уполномоченная организация: 0366, VDE-Prüf- und Zertifizierungsinstitut GmbH, Merianstraße 28, DE-630 69 Offenbach (Am Main), Германия, провела типовой контроль ЕС в соответствии с директивой по оборудованию (2006/42/EC), статья 12, пункт 3b.

Кроме того, SMP, Svensk Maskinprovning AB, Box 7035, SE-750 07, Uppsala, Швеция, подтвердила соответствие приложению V Директивы Совета ЕС от 8 мая 2000 года "об эмиссии шума в окружающую среду" 2000/14/EC. Сертификатам присвоены номера: 01/162/001.

Поставляемая цепная пила соответствует образцу, прошедшему типовые испытания ЕС.

Информацию по излучению шума см. в разделе *Технические данные на стр. 31*.

Husqvarna, 2017-01-10



Lars Roos, директор Отдела разработок
(уполномоченный представитель компании
Husqvarna AB и ответственный за техническую
документацию.)

141400, Московская обл., Г. Химки, ул.
Ленинградская, владение 39, строение 6, здание II
этаж 4, 8-800-200-1689



www.husqvarna.com

Оригинальные инструкции

1159978-56



2018-03-01