



РУКОВОДСТВО ПО ЭКСПЛУАТАЦИИ

МОТОБУР ELITECH Promo

■ БМ 52Е ПРО

■ БМ 64В ПРО

EAC

УВАЖАЕМЫЙ ПОКУПАТЕЛЬ!

Благодарим Вас за выбор продукции ELITECH Promo! Мы рекомендуем Вам внимательно ознакомиться с данным руководством и тщательно соблюдать предписания по мерам безопасности, эксплуатации и техническому обслуживанию оборудования.

Содержащаяся в руководстве информация основана на технических характеристиках, имеющихся на момент выпуска руководства.

Настоящий паспорт содержит информацию, необходимую и достаточную для надежной и безопасной эксплуатации изделия.

В связи с постоянной работой по совершенствованию изделия изготовитель оставляет за собой право на изменение его конструкции, не влияющее на надежность и безопасность эксплуатации, без дополнительного уведомления

СОДЕРЖАНИЕ

1. Назначение	4
2. Правила техники безопасности	4
3. Технические характеристики	6
4. Комплектация	6
5. Устройство мотобура	6
6. Подготовка к работе и эксплуатация	7
6.1. Приготовление топливной смеси	7
6.2. Обкатка двигателя	8
6.3. Установка шнека	8
6.4. Запуск двигателя	9
6.5. Останов двигателя	11
6.6. Бурение	11
7. Техническое обслуживание.....	12
7.1. Обслуживание воздушного фильтра	12
7.2. Обслуживание топливного фильтра	12
7.3. Обслуживание свечи зажигания	13
7.4. Обслуживание редуктора	14
7.5. Обслуживание вентиляционных отверстий	14
8. Возможные неисправности и методы их устранения	15
9. Транспортировка и хранение	16
10. Утилизация	17
11. Срок службы.....	17
12. Гарантия.....	17
13. Данные о производителе, импортере, сертификате/декларации и дате производства.....	17

1. НАЗНАЧЕНИЕ

Мотобур предназначен для бурения грунта и льда шнеком диаметром до 200 мм, на глубину до 1,8 метров. При эксплуатации мотобура необходимо правильно выбрать тип шнека (для грунта, для мерзлого грунта, или для льда). Шнеки для разных типов грунта отличаются режущей головкой.

Безотказная работа мотобура гарантируется при соблюдении следующих условий эксплуатации:

- высота над уровнем моря не более 2000 м
- запыленность воздуха не более 10 мг/м³
- температура окружающего воздуха от -15°C до +40°C





Мотобур предназначен для бытового использования с соблюдением правил техники безопасности.

Использование мотобура не по назначению является нарушением требований Руководства по эксплуатации, что может привести к поломкам мотобура, не подлежащим гарантийному ремонту.

2. ПРАВИЛА ТЕХНИКИ БЕЗОПАСНОСТИ

Таблица 1

 ВНИМАНИЕ!  	<p>Перед первым использованием мотобура внимательно прочитайте Руководство по эксплуатации.</p> <p>Запрещается эксплуатация мотобура лицами, находящимися под воздействием алкоголя, наркотических средств, после приема медикаментов и в состоянии повышенной усталости.</p> <p>Для предотвращения получения травм или повреждения оборудования перед эксплуатацией всегда проводите осмотр мотобура на наличие повреждений или утечек ГСМ.</p>
  	<p>Используйте средства индивидуальной защиты.</p>
 	<p>Выхлопные газы содержат ядовитый угарный газ. Никогда не запускайте мотобур в невентилируемом помещении.</p> <p>Не забывайте обеспечивать необходимую вентиляцию.</p>
 	<p>Во время работы двигателя мотобура глушитель очень сильно нагревается и остается горячим некоторое время. Не прикасайтесь к глушителю после остановки двигателя, дайте ему некоторое время охладиться.</p> <p>Во время работы мотобура люди и животные должны находиться на безопасном расстоянии от него.</p>

	<p>Бензин является чрезвычайно огнеопасным и взрывоопасным веществом при определенных условиях. Заправляйте топливный бак в хорошо проветриваемом месте при остановленном двигателе. При заправке двигателя топливом не курите и не допускайте искрения и огня вблизи места заправки. Пролитый бензин вытирайте сразу. Рядом с мотобуром не должно находиться легковоспламеняющихся жидкостей или емкостей с газом, топлива в открытых емкостях и других горючих материалов.</p>
<p> ВНИМАНИЕ!</p> 	<p>Запрещается применять шнеки, диаметр которых превышает максимально допустимый для данного мотобура. Диаметр шнека указан в таблице с техническими характеристиками. Для исключения попадания во вращающиеся части инструмента и шнека запрещается при работе надевать шарфы, слишком свободную одежду, украшения и что-либо подобное. Перед началом работ обязательно проверьте рабочую зону на отсутствие электрических кабелей, трубопроводов и подземных коммуникаций.</p>
	<p>Ремонт мотобура должен осуществляться только в авторизованном сервисном центре с использованием оригинальных запчастей. Обслуживание мотобура, произведенное неправильно, или же самостоятельное устранение неполадок в работе может привести поломкам мотобура, не подлежащим гарантийному обслуживанию.</p>

Критерии предельного состояния

Внимание! При возникновении посторонних шумов при работе изделия, механических повреждений корпуса, утечки топлива из топливного бака, необходимо немедленно выключить изделие и обратиться в авторизованный сервисный центр для устранения неисправностей.

3. ТЕХНИЧЕСКИЕ ХАРАКТЕРИСТИКИ

Таблица 2

ПАРАМЕТРЫ / МОДЕЛИ	БМ 52Е ПРО	БМ 64В ПРО
Тип двигателя	2-тактный, одноцилиндровый	2-тактный, одноцилиндровый
Объем двигателя, см ³	52	64
Мощность, л.с.	2,5	3,0
Обороты двигателя, об/мин	8500	8800
Тип трансмиссии	шестеренчатая	шестеренчатая
Диаметр выходного вала, мм	20	20
Максимальный диаметр шнека, мм	200	200
Тип топлива	бензин АИ 92 + 2-тактное масло	бензин АИ 92 + 2-тактное масло
Объем топливного бака, л	1,2	1,2
Габаритные размеры, мм	420x290x380	400x355x380
Масса, кг	8,6	8,7

4. КОМПЛЕКТАЦИЯ

- | | |
|---|---------|
| 1. Мотобур | – 1 шт. |
| 2. Канистра для приготовления топливной смеси | – 1 шт. |
| 3. Набор инструментов | – 1 шт. |
| 4. Воронка | – 1 шт. |
| 5. Руководство по эксплуатации | – 1 шт. |

Внимание! Шнек в комплектацию к мотобуру не входит.

5. УСТРОЙСТВО МОТОБУРА

Модель БМ 52Е ПРО

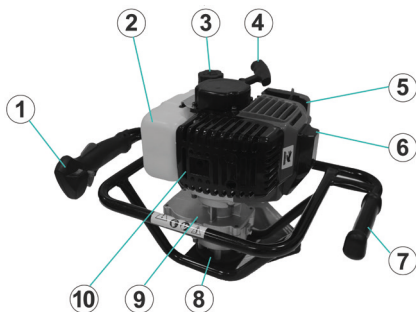

Модель БМ 64В ПРО



Рис.1

- | | |
|----------------------------|------------------------------|
| 1 – ручка управления | 6 – колпачок свечи зажигания |
| 2 – топливный бак | 7 – рукоятка |
| 3 – крышка топливного бака | 8 – выходной вал редуктора |
| 4 – ручка стартера | 9 – редуктор |
| 5 – фильтр воздушный | 10 – глушитель |

6. ПОДГОТОВКА К РАБОТЕ И ЭКСПЛУАТАЦИЯ

Внимание! Перед эксплуатацией необходимо осмотреть мотобур на наличие повреждений. При обнаружении повреждений их необходимо устранить до начала работы с мотобуром.

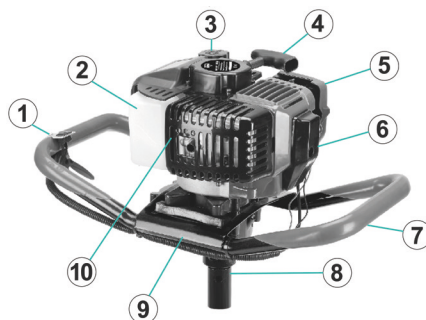
Внимание! Мотобур не предназначен для непрерывной работы в течение длительного времени.

Режим работы мотобура повторно-кратковременный.

6.1. Приготовление топливной смеси

Мотобур оснащен двухтактным двигателем. Всегда заправляйте топливный бак двигателя топливом, смешанным с маслом для двухтактных двигателей воздушного охлаждения.

При приготовлении топливной смеси для двухтактных двигателей воздушного охлаждения мотобуров Elitech рекомендуется использовать оригинальное 2-тактное масло Elitech 2Т СТАНДАРТ (минеральное), Elitech 2Т ПРЕМИУМ (полусинтетическое) или Elitech 2Т УЛЬТРА (синтетическое).

Данное масло специально разработано для 2х-тактных двигателей воздушного охлаждения и обладает высокими эксплуатационными характеристиками.

Для приготовления топливной смеси Вам понадобится: бензин с октановым числом АИ 92, 2-тактное масло для двигателей воздушного охлаждения, канистра с мерными рисками (входит в комплектацию), воронка, средства индивидуальной защиты (перчатки, очки).

Топливная смесь готовится путем смешивания бензина АИ92 с 2-тактным маслом в определенной пропорции, которая указана на упаковке с маслом.

Для 2-тактного масла Elitech пропорция топливной смеси 1:50 (2%) или 100мл масла на 5л бензина.

Сначала налейте в канистру необходимое количество бензина, затем, соблюдая пропорцию, добавьте в бензин 2х-тактное масло. Закройте канистру и тщательно перемешайте масло с бензином. Только после этого залейте топливную смесь в топливный бак мотобура.

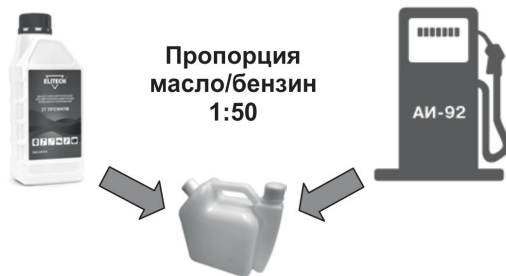

6.2. Обкатка двигателя

Новый двигатель требует обкатки, во время которой осуществляется притирка основных трущихся и вращающихся деталей. Обкатка двигателя увеличивает ресурс двигателя.

Для периода обкатки рекомендуется увеличить количество масла в топливной смеси в пропорции 1:25 (4%) или 200мл масла на 5 литров бензина.

Для обкатки двигателя достаточно выработать полный топливный бак на средних оборотах двигателя. Не перегружайте и не перегревайте двигатель в период обкатки.

После обкатки не забудьте сменить пропорцию топливной смеси.

Внимание! Запрещается продолжительная работа двигателя на холостых оборотах. Бурение мотобуром должно производиться на максимальных оборотах двигателя.

6.3. Установка шнека

Внимание! Для мотобуров Elitech существует несколько видов шнеков (в комплекте не поставляется): для грунта, для мерзлого грунта, для льда. Каждый вид шнека отличается конструктивно и подходит только для того типа почвы, для которого он предназначен. Правильно выбирайте шнек при эксплуатации мотобура.



Установите на выходной вал редуктора мотобура (1) шнек (2).

Совместите отверстия на шнеке и валу редуктора. Соедините шнек с валом редуктора с помощью стопорного «пальца» (3).

Внимание! Стопорный «палец» идет в комплекте со шнеком.

Стандартная длина шнека 800 мм. При необходимости длину шнека можно увеличить с помощью удлинителя шнека. Удлинитель шнека устанавливается между мотобуром и шнеком.

6.4. Запуск двигателя

Шаг 1.

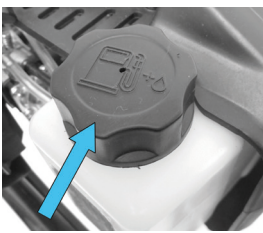

Залейте топливную смесь в бензобак

Шаг 2.

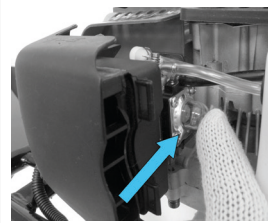

Нажмите 5-7 раз на кнопку праймера для заполнения карбюратора топливной смесью

Шаг 3.

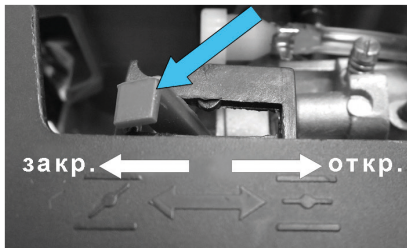

Установите рычаг воздушной заслонки в положение «закрыто». Если двигатель горячий, то при запуске нужно оставить рычаг воздушной заслонки в положении «открыто»

Шаг 4. БМ 52Е ПРО

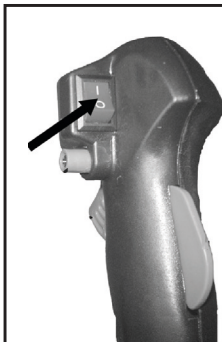

На ручке управления установите выключатель зажигания в положение «I»

БМ 64В ПРО

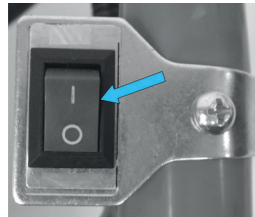

Кнопка авто-возвратная и всегда находится в положение «I»

Шаг 5.

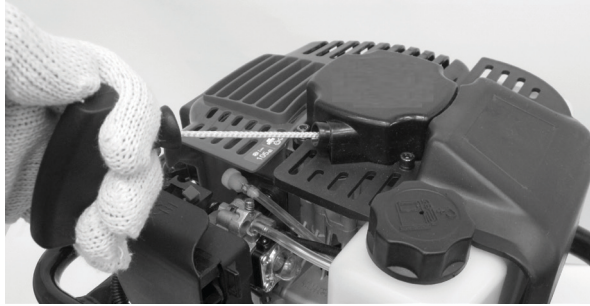

Придерживая мотобур левой рукой, правой рукой потяните за ручку стартера до ощутимого сопротивления, затем резко дерните за ручку стартера до момента первого запуска двигателя.

Если Вы услышите, что двигатель начинает заводиться, верните рычаг воздушной заслонки в положение «открыто» и продолжайте запускать двигатель.

Внимание! Если двигатель не заводится, повторите операцию 2-3 раза

Шаг 6.

БМ 52Е ПРО

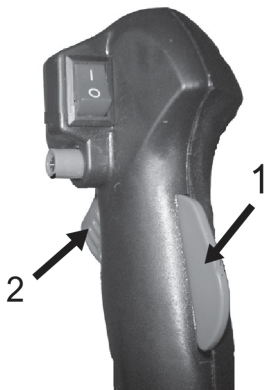

БМ 64В ПРО

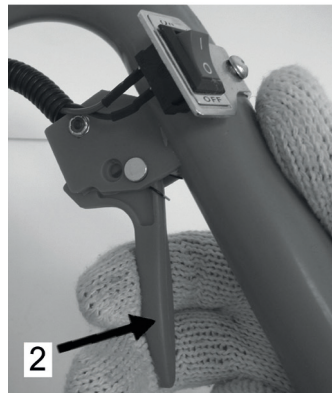

После запуска двигателя нажмите на клавишу разблокировки курка (1), выжмите до конца курок газа (2) и приступайте к работе

6.5. Останов двигателя

Шаг 1.

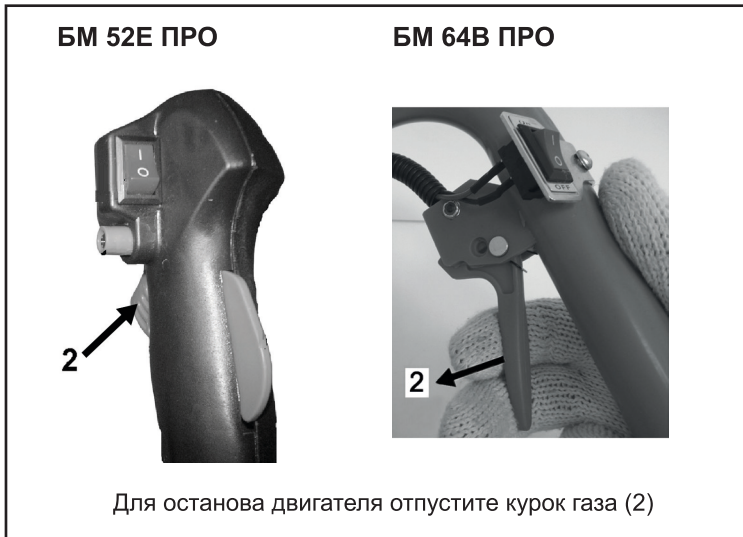

Шаг 2.

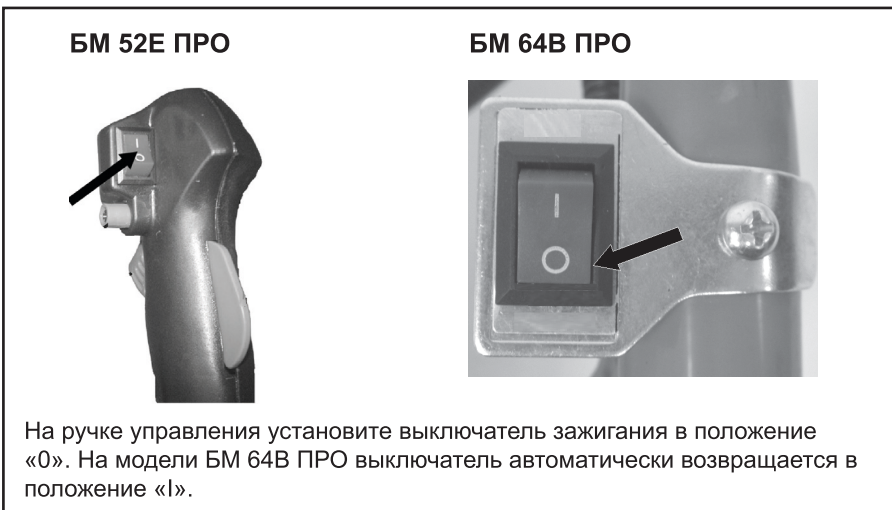

6.6. Бурение

1. Крепко держите рукоятку мотобура двумя руками, чтобы аппарат не нарушил Ваше равновесие.
2. Запустите двигатель.
3. Установите шнек на место, где будет производиться бурение и приведите его в движение, нажав на курок газа.

4. Производите бурение с периодическим извлечением шнека из грунта. Извлекать шнек из грунта следует при вращающемся шнеке.

Внимание! При возникновении неестественной вибрации или шумов следует отключить двигатель и проверить аппарат.

Внимание! Некоторые типы шнеков оборудованы съемными режущими ножами. При снижении производительности проверяйте заточку ножей. При необходимости затачивайте ножи в специализированных мастерских или заменяйте их на новые.

7. ТЕХНИЧЕСКОЕ ОБСЛУЖИВАНИЕ

7.1. Обслуживание воздушного фильтра

Загрязненный воздушный фильтр препятствует надлежащей подаче воздуха в карбюратор. Для обеспечения нормальной работы карбюратора необходимо регулярно обслуживать воздушный фильтр. Сокращайте интервалы обслуживания воздушного фильтра, если мотобур работает в местах с повышенным запылением.

Внимание! Запрещается запускать двигатель и работать без воздушного фильтра. В противном случае наступит быстрый износ двигателя.

Проверяйте воздушный фильтр каждый раз перед работой и, если он загрязнился, выполните следующие действия для его очистки:

Шаг 1.

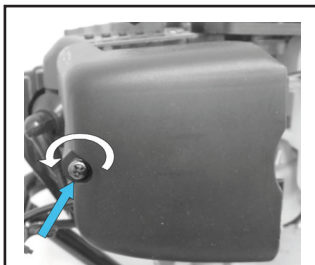

Открутите винт крепления крышки воздушного фильтра

Шаг 2.

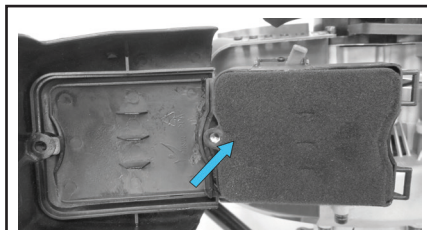

Откройте крышку воздушного фильтра и извлеките фильтрующий элемент

Шаг 3.

Промойте фильтрующие элементы в мыльном растворе, выжмите их и высушите. Затем окуните фильтрующие элементы в чистое моторное масло. Выжмите излишки масла и установите фильтрующие элементы в корпус воздушного фильтра. Соберите воздушный фильтр в обратной последовательности.

7.2. Обслуживание топливного фильтра

Загрязненный топливный фильтр может вызвать затруднения при запуске и снижение эффективности работы двигателя. Ежемесячно проверяйте состояние топливного фильтра. При необходимости очищайте топливный фильтр.

Шаг 1.

Полностью слейте топливо из топливного бака.

Шаг 2.

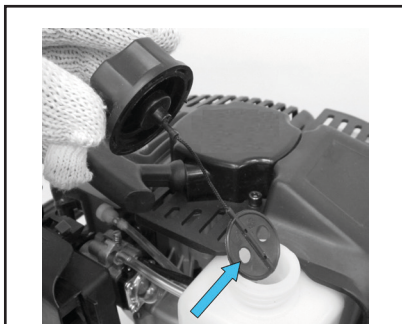

Откройте крышку топливного бака и вытащите из бака стопорное кольцо крышки

Шаг 3.

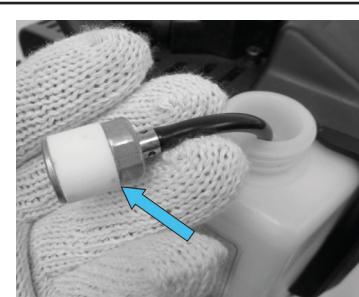

Извлеките из бака топливопровод фильтра. Отсоедините фильтр от топливопровода, разжав хомут

Шаг 4.

Промойте фильтр теплой водой с моющим средством. Тщательно смойте средство и высушите фильтр на воздухе. Установите топливный фильтр в обратной последовательности.

7.3. Обслуживание свечи зажигания

Внимание! Во время работы двигателя свеча зажигания нагревается до высокой температуры. Необходимо соблюдать особую осторожность при ее обслуживании во избежание получения ожогов.

Периодически проверяйте состояние свечи зажигания. Если электрод свечи зажигания загрязнился, очистите его. Если после очистки свеча зажигания не работает (двигатель не запускается или работает с перебоями), замените свечу зажигания на новую.

Шаг 1.



Снимите со свечи колпачок свечи зажигания

Шаг 2.

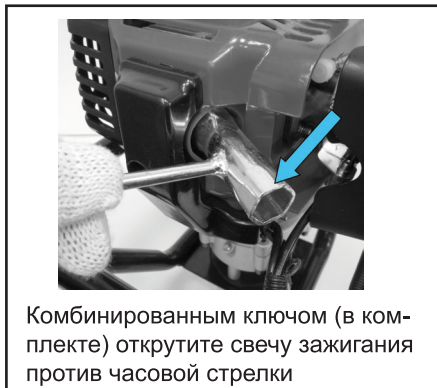

Комбинированным ключом (в комплекте) открутите свечу зажигания против часовой стрелки

Шаг 3.

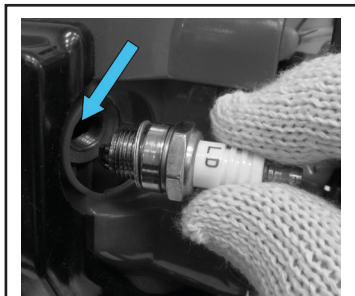

Аккуратно вытащите свечу зажигания

Шаг 4.

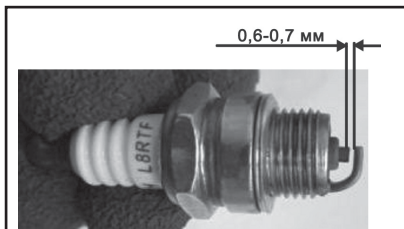

Очистите электроды свечи зажигания металлической щеткой. Проверьте зазор между электродами. Он должен составлять 0,6-0,7мм

После обслуживания свечи зажигания установите ее в обратной последовательности. Во избежание повреждения резьбы сначала вверните свечу от руки до упора. Убедившись в правильной установке свечи по резьбе, затяните ее плотно ключом. Недостаточная затяжка свечи зажигания может привести к ее перегреву и повреждению двигателя.

7.4. Обслуживание редуктора

На боковой стороне редуктора имеется заправочная пробка (1). Пробка закрывает отверстие, через которое с помощью нагнетательного шприца добавляется смазка в редуктор. В случае необходимости нужно добавить смазку в редуктор, но не более чем на 3/4 объема редуктора. Необходимо использовать специальную смазку для редуктора. Рекомендованная производителем смазка для редукторов ELITECH 2006.000300.

Через каждые 100 часов работы необходимо обслуживать редуктор в специализированных сервисных центрах.

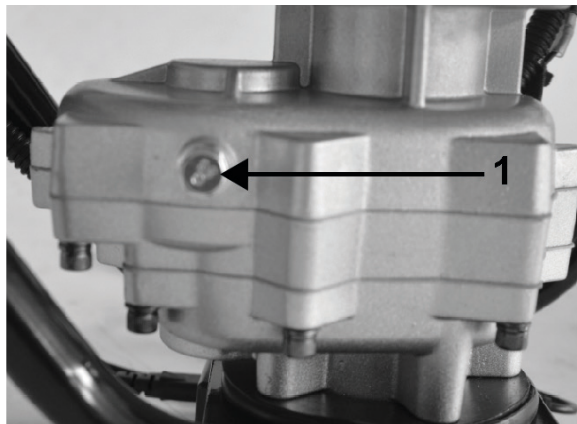

7.5 Обслуживание вентиляционных отверстий

Перед каждым использованием прочищайте вентиляционные отверстия на корпусе двигателя кисточкой или сжатым воздухом. Забитые грязью отверстия препятствуют надлежащему охлаждению двигателя, что может привести к перегреву двигателя.

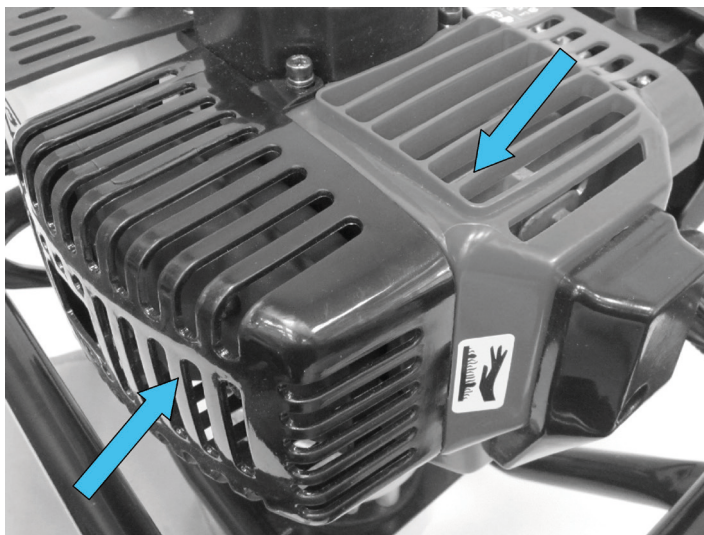

8. ВОЗМОЖНЫЕ НЕИСПРАВНОСТИ И МЕТОДЫ ИХ УСТРАНЕНИЯ

Неисправность	Вероятная причина	Метод устранения
Двигатель не запускается	Выключатель зажигания находится в выключенном положении «0»	Переведите кнопку выключателя зажигания в положение «I»
	Недостаточно топлива в топливном баке	Долейте топливо в топливный бак
	Недостаточно топлива в карбюраторе	Подкачайте топливо в карбюратор, нажав на кнопку праймера 5-7 раз
	Карбюратор переливает топливо	Откройте воздушную заслонку и продолжайте запуск двигателя без подкачки топлива в карбюратор
	Загрязнилась или вышла из строя свеча зажигания	Очистите или замените свечу зажигания
Двигатель неустойчиво работает на холостых оборотах	Воздушный фильтр засорен	Очистите воздушный фильтр
	Старая или неправильно приготовленная топливная смесь	Слейте из топливного бака старую топливную смесь и залейте свежую, правильно приготовленную
	Бензин плохого качества	Слейте из топливного бака старую топливную смесь и приготовьте новую с использованием качественного бензина
	Загрязнилась или вышла из строя свеча зажигания	Очистите или замените свечу зажигания

Двигатель не развивает необходимую мощность	Воздушный фильтр засорен	Очистите воздушный фильтр
	Старая или неправильно приготовленная топливная смесь	Слейте из топливного бака старую топливную смесь и залейте свежую, правильно приготовленную
	Не отрегулирован карбюратор	Обратитесь в ближайший сервисный центр Elitech для регулировки карбюратора
Двигатель сильно дымит	Старая или неправильно приготовленная топливная смесь (не соблюдена пропорция топливной смеси 1:50)	Слейте из топливного бака старую топливную смесь и залейте свежую, правильно приготовленную, в пропорции 1:50 (масло : бензин)
	Воздушный фильтр засорен	Очистите воздушный фильтр

9. ТРАНСПОРТИРОВКА И ХРАНЕНИЕ

Транспортировка

Перед транспортировкой слейте топливо из бензобака и упакуйте мотобур в оригинальную упаковку.

При транспортировке упаковка с мотобуром должна быть зафиксирована. Не ставьте на упаковку с мотобуром другие грузы, которые могут повредить упаковку и мотобур.

При транспортировании должна быть обеспечена защита упаковки от прямого попадания влаги.

Хранение

Мотобур должен храниться в оригинальной упаковке изготовителя. При хранении необходимо изолировать упаковку с мотобуром от попадания влаги и солнечных лучей. Оптимальные условия для хранения мотобура: отапливаемое вентилируемое помещение и относительная влажность не более 80% (при температуре +25°C)

Перед постановкой мотобура на длительное хранение (более трех месяцев) необходимо очистить мотобур от грязи, слить топливо из бензобака и смазать маслом зеркало цилиндра.

Смазка зеркала цилиндра выполняется в следующей последовательности:

- Снимите колпачок свечи зажигания.
- Выверните свечу зажигания.
- Аккуратно залейте 5 мл чистого двухтактного масла в отверстие свечи зажигания с помощью шприца (рекомендуемое масло Elitech для двухтактных двигателей воздушного охлаждения).
- Прикройте чистой ветошью отверстие свечи зажигания для предотвращения разбрызгивания масла из свечного отверстия.
- Возьмитесь за ручку стартера и плавно потяните на полный взмах руки 2 раза. Это обеспечит равномерное распределение масла по зеркалу цилиндра двигателя и защитит его от коррозии во время хранения и легкий запуск двигателя после перерыва в эксплуатации.
- Установите свечу зажигания на место.
- Наденьте на свечу зажигания колпачок.

Внимание! Перед эксплуатацией мотобура после длительного хранения очистите свечу зажигания.

10. УТИЛИЗАЦИЯ

Не выбрасывайте мотобур, бензин и масло вместе с бытовым мусором. Утилизируйте двигатель, его компоненты и горюче-смазочные материалы согласно действующим правилам по утилизации промышленных отходов.

11. СРОК СЛУЖБЫ

Изделие относится к бытовому классу. Срок службы 5 лет.

12. ГАРАНТИЯ

Гарантийный срок на товар и условия гарантии указаны в гарантийном талоне.

13. ДАННЫЕ О ПРОИЗВОДИТЕЛЕ, ИМПОРТЕРЕ, СЕРТИФИКАТЕ/ДЕКЛАРАЦИИ И ДАТЕ ПРОИЗВОДСТВА

Данные о производителе, импортере, официальном представителе, информация о сертификате или декларации, а так же информация о дате производства находится в приложении №1 к руководству по эксплуатации.

8 800 100 51 57

Номер круглосуточной бесплатной горячей линии по РФ.
Вся дополнительная информация о товаре и сервисных
центрах на сайте

www.elitech-tools.ru