

Инструкция по эксплуатации

Бензиновый кусторез PATRIOT SLP 610 715108110

Цены на товар на сайте:

http://www.vseinstrumenti.ru/sadovaya_tehnika/kustorezy/benzinovye/patriot/benzinovyj_kustorez_patriot_slp_610_715108110/

Отзывы и обсуждения товара на сайте:

http://www.vseinstrumenti.ru/sadovaya_tehnika/kustorezy/benzinovye/patriot/benzinovyj_kustorez_patriot_slp_610_715108110/#tab-Responses

PATRIOT

ИНСТРУКЦИЯ ПО ЭКСПЛУАТАЦИИ

КУСТОРЕЗ БЕНЗИНОВЫЙ | SLP 610

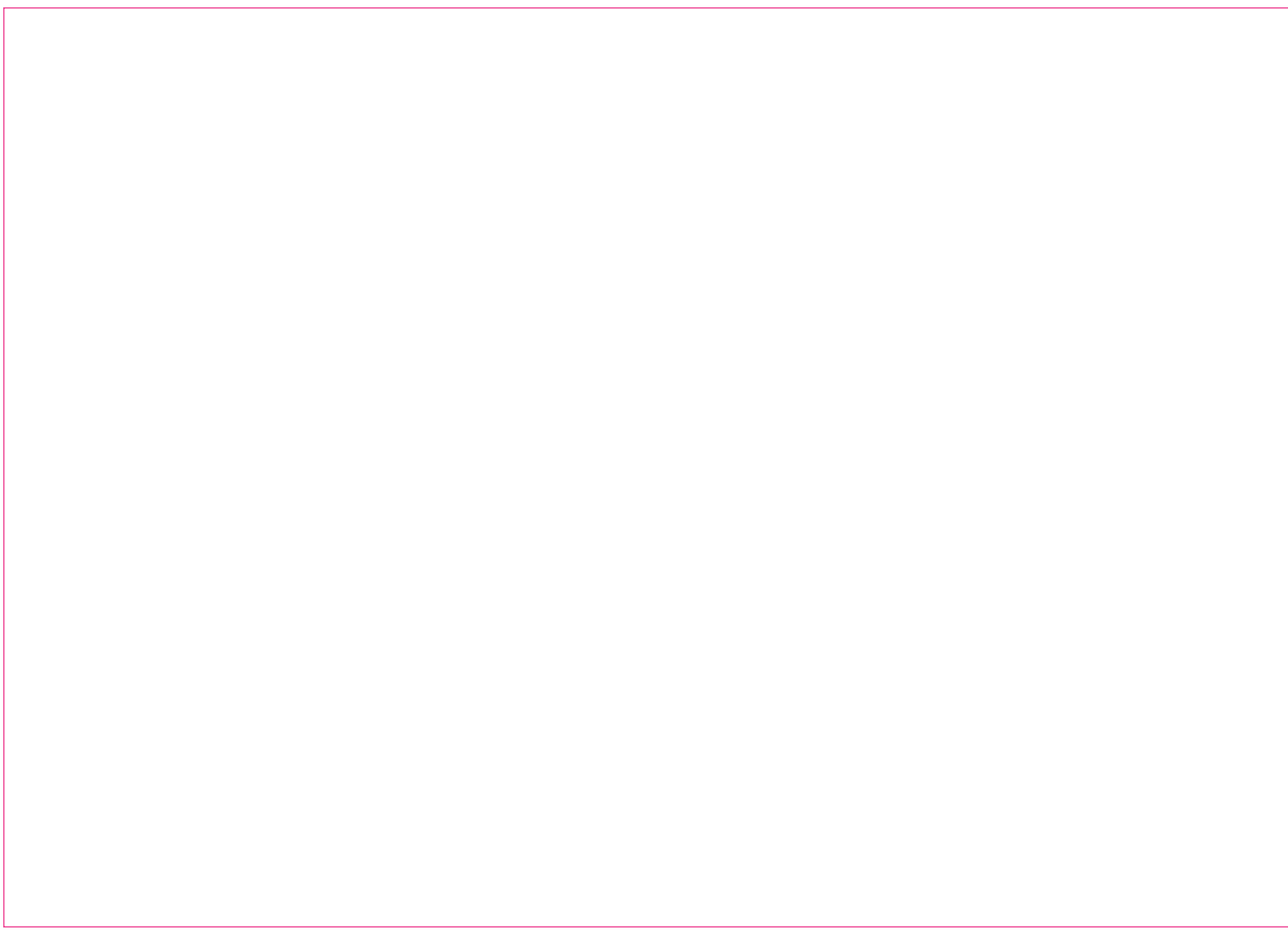

Поздравляем Вас с приобретением бензинового кустореза PATRIOT!

Кусторезы PATRIOT - это легкие высокопроизводительные агрегаты с бензиновым двигателем, предназначенные для подрезки живых изгородей и кустов.

Использование инструмента в иных целях запрещено. Перед использованием устройства внимательно прочтите инструкцию по эксплуатации полностью. Соблюдайте предупреждения об опасности, содержащиеся в этой инструкции, не допускайте использования машины детьми. Помните, что оператор или пользователь несет ответственность за несчастные случаи и ущерб, причиненный другим людям или их собственности.

Данная инструкция представляет необходимые сведения по эксплуатации и обслуживанию. Сохраните данную инструкцию. При передаче инструмента в пользование другому лицу, передайте новому пользователю инструкцию по эксплуатации, содержащую описание инструмента и правила использования. По вопросам, связанным с эксплуатацией и обслуживанием инструмента, обращайтесь к дилеру PATRIOT. На иллюстрациях могут быть представлены дополнительные принадлежности и оборудование или опущены некоторые из компонентов стандартной конструкции.



ПРЕДУПРЕЖДЕНИЕ: Неправильное использование или обслуживание инструмента, а также неиспользование защитных приспособлений может привести к серьезным травмам. Внимательно изучите правила по безопасному использованию и все инструкции, приведенные в данном руководстве.

СПАСИБО ЗА ПОКУПКУ!

PATRIOT

СОДЕРЖАНИЕ

Технические характеристики	5
Наклейки и символы	6
Безопасность	9
Описание	16
Эксплуатация	19
Возможные неисправности	30
Обслуживание	32
Хранение	41
Процедура утилизации	43
Технический регламент	44
Гарантийный талон	45
Гарантийные обязательства	46
Адреса сервисных центров	47
Расшифровка серийного номера	50

ТЕХНИЧЕСКИЕ ХАРАКТЕРИСТИКИ

МОДЕЛЬ	SLP 610
Мощность (л.с.)	1,2
Объем двигателя (куб. см)	25
Длина ножа (см)	60
Вес (кг)	5,5

PATRIOT

НАКЛЕЙКИ И СИМВОЛЫ



ОПАСНО

Этот символ, сопровождаемый словом ОПАСНО, должен обратить внимание на то или иное действие или состояние установки, которые могут стать причиной серьезных травм или смерти оператора.



ПРЕДУПРЕЖДЕНИЕ

Этот символ, сопровождаемый словом ПРЕДУПРЕЖДЕНИЕ, должен обратить внимание на то или иное действие или состояние установки, которые могут стать причиной серьезных травм или смерти оператора или других людей.



ВНИМАНИЕ

Надпись ВНИМАНИЕ обозначает потенциально опасную ситуацию, которая может привести к увечьям и травмам малой и средней степени тяжести.



Перечеркнутый круг обозначает запрет.

Примечание: сообщение, предваряемое данным словом, содержит советы по использованию и обслуживанию инструмента.



Внимательно прочитайте руководство по эксплуатации.

Праймер (заливочный насос).



Наденьте средства защиты органов зрения, слуха, защитный головной убор.



Регулировка карбюратора - Смесь для низких оборотов.

PATRIOT

НАКЛЕЙКИ И СИМВОЛЫ



Травмирование пальцев.

Н

Регулировка карбюратора - Смесь для высоких оборотов.

Т

Регулировка карбюратора - Холостой ход.



Смесь бензина и масла.

СЛЕДИТЕ ЗА СОСТОЯНИЕМ НАКЛЕЕК И СЛЕДУЙТЕ УКАЗАНИЯМ НА НИХ!



ПРЕДУПРЕЖДЕНИЕ

ОПАСНОСТЬ ТРАВМИРОВАНИЯ В СЛУЧАЕ НЕПРАВИЛЬНОГО ИСПОЛЬЗОВАНИЯ И/ИЛИ НЕСОБЛЮДЕНИЯ ПРАВИЛ ТЕХНИКИ БЕЗОПАСНОСТИ ПРИ РАБОТЕ С ИНСТРУМЕНТОМ. ОБЯЗАТЕЛЬНО БЫТЬ ОДЕТЫМ В НАДЛЕЖАЩУЮ ОДЕЖДУ И ИСПОЛЬЗОВАТЬ СРЕДСТВА ИНДИВИДУАЛЬНОЙ ЗАЩИТЫ.

БЕЗОПАСНОСТЬ ПОЛЬЗОВАТЕЛЯ

- Внимательно прочтите инструкцию по эксплуатации инструмента для подрезки живых изгородей.
- Перед началом работы необходимо запомнить правила использования инструмента.
- По любым вопросам обращайтесь к Вашему дилеру PATRIOT.
- Ознакомьтесь с правилами эксплуатации инструмента.
- Используйте специальную одежду для защиты ног и других открытых участков тела.
- Надевайте обувь на нескользящей подошве.
- Не надевайте открытую обувь и не работайте босиком.
- Используйте средства защиты органов зрения и слуха.
- Будьте осторожны при обращении с топливом. Всегда плотно закрывайте топливный бак и канистры с топливом. После заправки отойдите на расстояние не менее 3-х метров от места заправки, убедитесь в отсутствии утечки топлива из-под крышки топливного бака или из топливной системы и только потом запускайте двигатель.

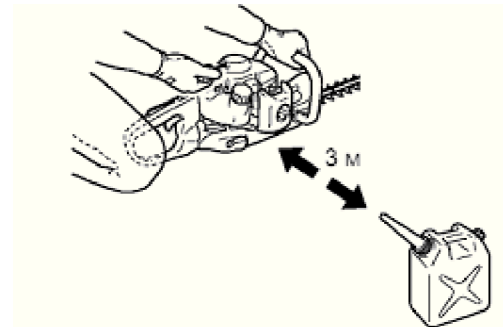

PATRIOT

БЕЗОПАСНОСТЬ

- Инструмент предназначен для использования на открытом воздухе или в хорошо проветриваемых помещениях. Не используйте инструмент в закрытых помещениях. Выхлопные газы токсичны!



- Инструмент при запуске должен быть установлен на земле, а дроссельная заслонка установлена в положение холостого хода. Не запускайте двигатель, если нож передавлен землей или другими предметами.
- Проверьте место, в котором будут выполняться работы. Уберите камни, металлические и другие предметы, которые могут нанести травму или повредить инструмент.

Не допускайте использования машины детьми.
Во время резки запрещается держаться руками за срезаемый материал.
Правая рука должна держать заднюю рукоятку, а левая - переднюю.

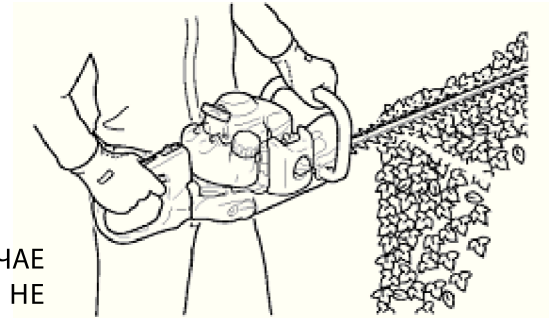

ОПАСНО

ОБЯЗАТЕЛЬНО ВЫКЛЮЧАЙТЕ ДВИГАТЕЛЬ. В СЛУЧАЕ ЗАСТРЕВАНИЯ РАСТИТЕЛЬНОСТИ В НОЖАХ - НЕ ПЫТАЙТЕСЬ ОЧИСТИТЬ НОЖ, ЕСЛИ ДВИГАТЕЛЬ РАБОТАЕТ, ИНАЧЕ ВО ВРЕМЯ ОЧИСТКИ ВЫ МОЖЕТЕ ПОРАНИТЬСЯ О ДВИЖУЩИЙСЯ НОЖ.



Выполняйте подрезку на полных оборотах двигателя. Работа на неполных оборотах может привести к повреждению сцепления из-за пробуксовки.

ПРЕДУПРЕЖДЕНИЕ

ВСЕ ПАЛЬЦЫ ДОЛЖНЫ ПЛОТНО И НАДЕЖНО ОХВАТЫВАТЬ РУКОЯТКИ. НАДЕЖНЫЙ ЗАХВАТ ПОЗВОЛИТ ЛУЧШЕ УПРАВЛЯТЬ ИНСТРУМЕНТОМ. НИКОГДА НЕ ИСПОЛЬЗУЙТЕ ИНСТРУМЕНТ, ДЕРЖА ЕГО ОДНОЙ РУКОЙ, В ПРОТИВНОМ СЛУЧАЕ МОЖНО ПОЛУЧИТЬ ТРАВМУ.

- Транспортируйте инструмент с выключенным двигателем, повернув его **ГОРЯЧИМ** глушителем от себя.

ЗАЩИТНЫЕ СРЕДСТВА

- Всегда надевайте защитные очки, соответствующие национальным стандартам.
- Используйте защитные средства для органов слуха. Даже если Вы используете инструмент не более двух часов в день, рекомендуется носить средства защиты органов слуха при каждом использовании.
- Работайте в соответствующей одежде. Работайте в плотно облегающей одежде, не надевайте украшения, так как они могут быть затянуты в движущиеся детали устройства. Рекомендуется использование прочных перчаток, обуви с нескользящей подшовой и защитных очков.
- Работая с инструментом, следите за безопасностью.
- Надевайте нескользящие прочные рабочие перчатки, обеспечивающие надежный захват рукоятки инструмента.
- Перчатки снижают вибрацию, передающуюся от инструмента к рукам.

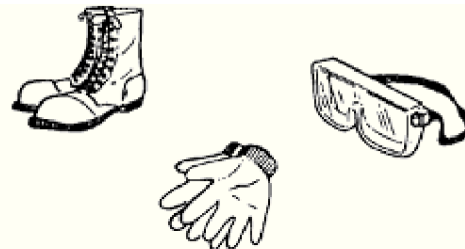

ЗАЩИТА ОКРУЖАЮЩИХ

Во время работы инструмента нельзя подпускать наблюдателей, детей и животных ближе, чем на 10м. Люди, работающие рядом, должны также носить средства индивидуальной защиты. Всегда контролируйте ситуацию и будьте готовы к возможным неожиданным опасностям, возникновение которых Вы можете не заметить из-за работающего инструмента.

ФИЗИЧЕСКОЕ СОСТОЯНИЕ

Болезнь, алкоголь и прочие вещества, воздействующие на функционирование организма, могут нарушить координацию движений и рассеять внимание.



ПРЕДУПРЕЖДЕНИЕ ЗАЩИТА ОТ ВИБРАЦИИ И ПЕРЕОХЛАЖДЕНИЯ

Считается, что состояние, называемое виброболезнью, которое воздействует на пальцы некоторых людей, может вызваться вибрацией и холодом. В связи с этим инструмент PATRIOT имеет антивибрационную подвеску и обрезиненные рукоятки. Это сделано для того, чтобы снизить силу вибрации, передающуюся от рукояток. Из-за воздействия холода и вибраций может возникать ощущение покалывания и жжения, а затем побледнение или онемение пальцев. Настоятельно рекомендуется выполнять все приведенные рекомендации, чтобы не спровоцировать обострение этого плохо изученного заболевания.

Тепло одевайтесь, особенно держите в тепле голову, шею, ступни, лодыжки, руки и запястья.

Не курите и разминайте руки во время перерывов, чтобы обеспечить достаточный приток крови.

Ограничивайте время работы. Планируйте свои рабочие дни так, чтобы работа с инструментом для подрезки живых изгородей чередовалась с иными видами деятельности. В случае дискомфорта, покраснений или опухания пальцев рук

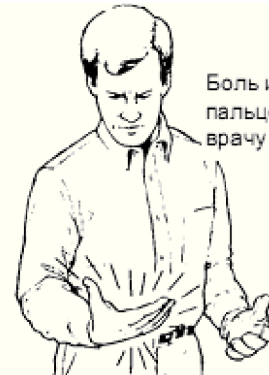

Боль или онемение пальцев? Обратитесь к врачу

PATRIOT

БЕЗОПАСНОСТЬ

последующим побелением или потерей чувствительности проконсультируйтесь у врача, прежде чем снова подвергать конечности воздействию холода и вибрации.

ПРАВИЛА РАБОТЫ

- Перед работой проверяйте рабочую зону и удаляйте любые препятствия и предметы, которые могут попасть под инструмент.
- Проводите стрижку регулярно, чтобы было легче сохранить аккуратные края и не приходилось делать несколько проходов.
- Начинайте работу на полных оборотах двигателя.



При появлении следующих признаков, выключите зажигание и обратитесь в сервисный центр PATRIOT:

- резкое увеличение вибрации, появление посторонних шумов в двигателе;
- оплавление корпусных деталей;
- проявление иных дефектов, нарушающих эксплуатацию или снижающих безопасность изделия.



ПРЕДУПРЕЖДЕНИЕ

ПЕРЕД РАБОТОЙ ВНИМАТЕЛЬНО ПРОЧИТИТЕ ИНСТРУКЦИЮ ПО ЭКСПЛУАТАЦИИ И ЗАПОМНИТЕ ЕЕ РЕКОМЕНДАЦИИ ВО ИЗБЕЖАНИЕ СЕРЬЕЗНЫХ ТРАВМ.

- Не прилагайте излишнее усилие на ножи и не передвигайтесь быстрее, чем это позволяют работающие ножи.
- Выключите двигатель и отсоедините от свечи провод зажигания перед очисткой или удалением замятого материала; проверкой и обслуживанием инструмента.
- Обращайтесь с топливом осторожно - оно легко воспламеняется. Не доливайте топливо, если включен инструмент или двигатель еще не остыл.
- Не пытайтесь отремонтировать инструмент самостоятельно, это приводит к снятию с гарантии.
- Не пользуйтесь инструментом, если режущий механизм сломан или сильно затуплен.
- Включая инструмент, проверьте наличие всех рукояток и средств защиты. Не используйте некомплектный прибор или прибор с несанкционированными переделками.
- Для транспортировки и хранения обязательно надевайте кожухи и ножи.
- Для снижения риска возгорания удаляйте мусор, листья и излишки масла с двигателя и глушителей.
- Обращайтесь с ножом очень осторожно, чтобы не порезаться о край.

PATRIOT

ОПИСАНИЕ



ВНИМАНИЕ
КОНСТРУКЦИЯ И
КОМПЛЕКТАЦИЯ ИЗДЕЛИЯ
МОЖЕТ ОТЛИЧАТЬСЯ ОТ
ПРЕДСТАВЛЕННЫХ В
ИНСТРУКЦИИ.

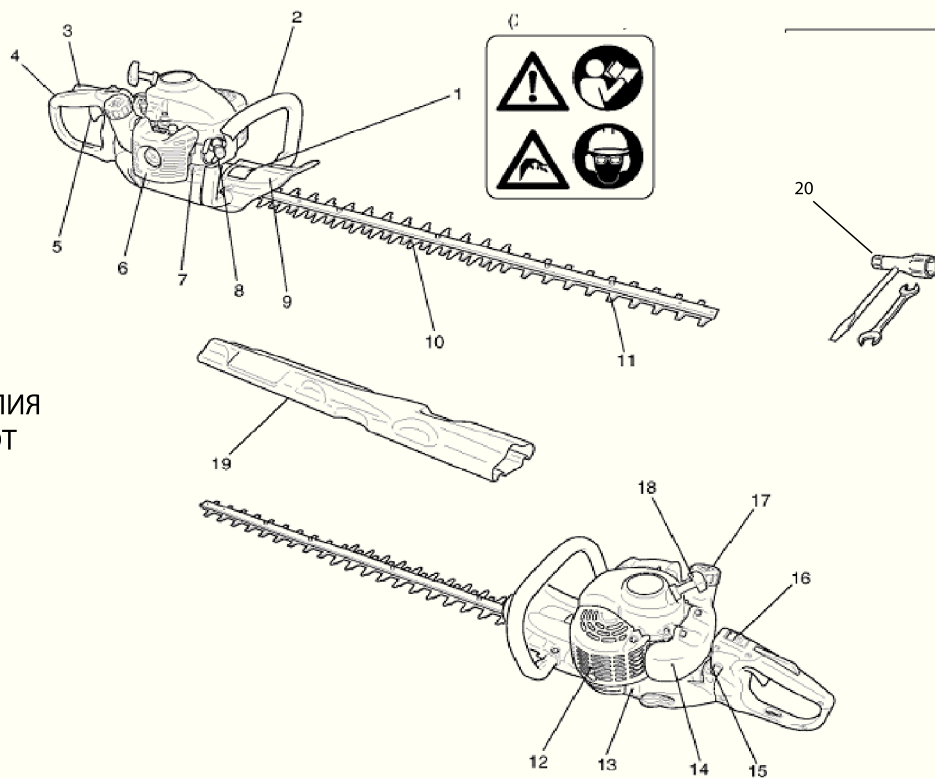

1. Предупреждающая наклейка.
2. Передняя рукоятка - Рукоятка находится на раме.
3. Блокиратор пускового механизма дросселя. Устройство, предотвращающее случайное срабатывание пускового механизма, пока оно не будет отключено вручную.
4. Задняя рукоятка - Располагается дальше всех от режущего механизма.
5. Пусковой механизм дросселя - устройство, приводимое в действие пальцем для контроля за оборотами двигателя.
6. Крышка воздухоочистителя - закрывает воздушный фильтр.
7. Корпус редуктора.
8. Свеча зажигания.
9. Защита - ограждение между передней рукояткой и режущим устройством для защиты руки от повреждений, если она соскользнет с рукоятки.
10. Тупой удлинитель - выступающая тупая часть режущего устройства. (В моделях в двусторонними ножами).
11. Режущий механизм - часть устройства, состоящая из режущего лезвия и направляющей пластины вместе с деталями крепления, которая осуществляет резку.
12. Крышка глушителя.
13. Рама.
14. Топливный бак - содержит топливо и топливный фильтр.
15. Блокиратор вращения - кнопка, блокирующая поворот задней рукоятки.

PATRIOT

ОПИСАНИЕ

16. Переключатель зажигания - устройство для запуска и остановки двигателя.
17. Крышка топливного бака - закрывает топливный бак.
18. Рукоятка стартера - потяните за рукоятку для запуска двигателя.
19. Кожух для ножа.
20. Инструмент - 10x19 мм. Т-образный ключ (комбинация отвертки и свечного ключа), 8x10 мм рожковый ключ.



ВНИМАНИЕ

Прежде чем открыть топливный бак, сначала немного ослабьте крышку и подождите, чтобы давление в баке выровнялось.

- В качестве топлива следует использовать смесь бензина стандартного качества и высококачественного машинного масла для 2-х тактного двигателя с воздушным охлаждением. Рекомендуется использовать неэтилированный бензин АИ 92 и фирменное масло PATRIOT для двухтактных двигателей.
- Рекомендуемые пропорции бензин/масло: 32:1.
- Не смешивайте топливо непосредственно в топливном баке.
- Избегайте проливания бензина или масла. Обязательно вытирайте разлившееся топливо.
- С бензином следует обращаться осторожно - он легко воспламеняется.
Храните бензин в специальных емкостях.
- Избегайте попадания топлива и топливной смеси на кожу, в глаза, употребления внутрь. Топливо токсично. Если это произошло, промойте большим количеством воды.

Примечание:

Со временем топливо меняет свойства. Не подготавливайте топлива больше, чем планируете использовать в течение последующих 30 дней.

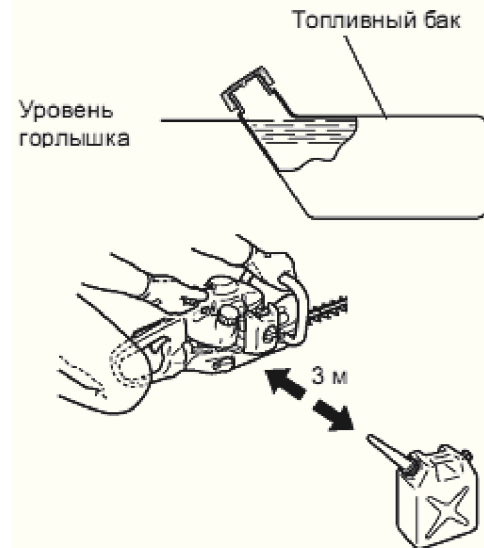

РАБОТА С ТОПЛИВОМ



ОПАСНО!

С ТОПЛИВОМ СЛЕДУЕТ ОБРАЩАТЬСЯ ОСТОРОЖНО - ОНО ЛЕГКО ВОСПЛАМЕНЯЕТСЯ. НЕСОБЛЮДЕНИЕ УКАЗАННЫХ ПРАВИЛ МОЖЕТ ВЫЗВАТЬ ПОЖАР ИЛИ ВЗРЫВ И СТАТЬ ПРИЧИНОЙ СЕРЬЕЗНЫХ УВЕЧИЙ ИЛИ ПРИВЕСТИ К СМЕРТИ. ПОСЛЕ ЗАПРАВКИ НАДЕЖНО ЗАТЯНИТЕ КРЫШКУ ТОПЛИВНОГО БАКА И УБЕДИТЕСЬ В ОТСУТСТВИИ УТЕЧКИ ТОПЛИВА. В СЛУЧАЕ УТЕЧКИ ТОПЛИВА УСТРАНИТЕ ЕЕ, НЕ ВКЛЮЧАЯ УСТАНОВКУ, ТАК КАК ЭТО МОЖЕТ ПРИВЕСТИ К ПОЖАРУ.

- Не курите и исключите появление огня и искр около топлива.
- Всегда заполняйте топливный бак на открытом воздухе. Никогда не заправляйте устройство топливом в помещении.
- Крышку топливного бака следует открывать медленно, чтобы уравновесить давление в топливном баке.
- Никогда не заправляйте топливный бак при работающем или разогретом двигателе.
- Используйте только сертифицированные безопасные канистры.
- Заливать топливо выше уровня заплечиков топливного бака не разрешается.
- После заправки обязательно вытрите пролившееся топливо.
- Не наливайте топливо в бак выше максимального уровня. После заправки отойдите на расстояние не менее 3 метров от места заправки, убедитесь в отсутствии утечки топлива и только потом начинайте работу.
- Никогда не оставляйте топливо в топливном баке, так как возможная утечка может стать причиной пожара.
- Всегда плотно закрывайте крышки топливного бака и канистры.

ПОВОРОТ РУКОЯТКИ

Для удобства выполнения работы заднюю рукоятку можно повернуть (C ↔ D) относительно направления движения ножа (A ↔ B). Поворот может осуществляться на 45° и 90° вправо и влево соответственно.

Операция

1. Нажмите кнопку-блокиратор вращения для разблокировки рукоятки.
2. Поверните заднюю рукоятку в требуемое положение (на 45° или 90° вправо или влево). Когда рукоятка будет установлена в положение фиксации, раздастся щелчок.
3. Возьмитесь за пусковой механизм дросселя, нажимая на его стопор и кнопка блокиратора будет вытолкнута, а вращение задней рукоятки застопорится.

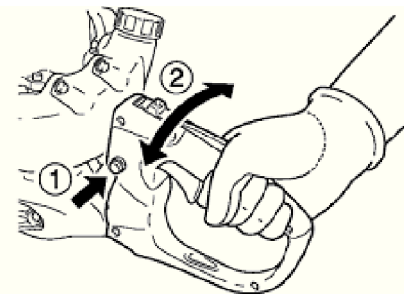
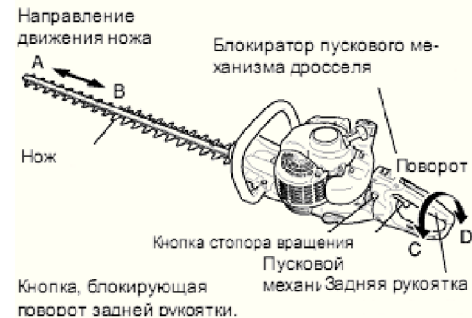

ПОВОРОТ РУКОЯТКИ

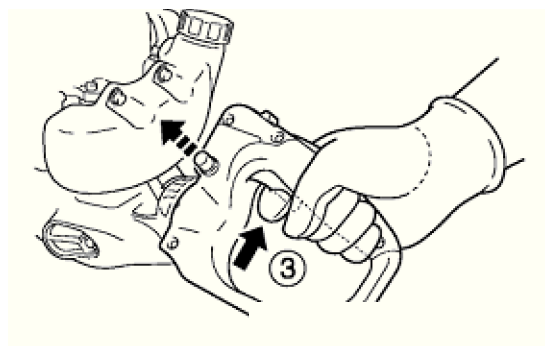

ПРЕДУПРЕЖДЕНИЕ

ВСЕГДА ВЫКЛЮЧАЙТЕ ДВИГАТЕЛЬ ПЕРЕД ИЗМЕНЕНИЕМ ПОЛОЖЕНИЯ РУКОЯТКИ.

45° вправо

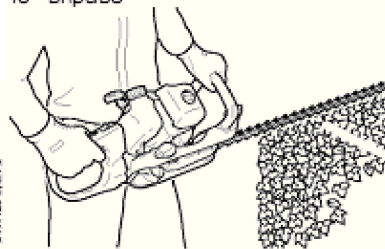

90° вправо



45° влево

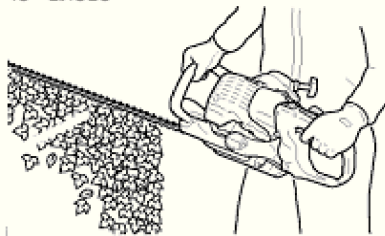

90° влево

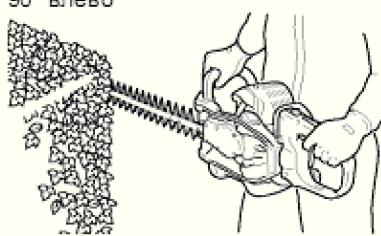

БЕЗОПАСНЫЙ ЗАПУСК



ОПАСНО!

НИКОГДА НЕ ПЫТАЙТЕСЬ ЗАПУСТИТЬ ДВИГАТЕЛЬ, НАХОДЯСЬ СО СТОРОНЫ НОЖА

ПРИМЕЧАНИЯ

Перед началом работы убедитесь, что все гайки, винты, болты и прочие детали плотно затянуты.

перед началом работы обязательно очистите рабочее пространство от мусора.

Вытягивайте рукоятку стартера короткими рывками (1/2 - 2/3 длины шнура).

Не допускайте отскакивания рукоятки обратно к корпусу.

Крепко держите инструмент и убедитесь в отсутствии помех для работы ножей.

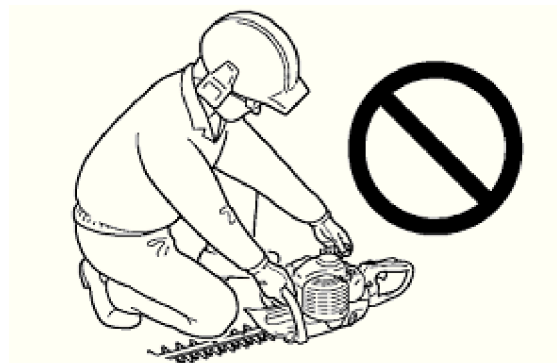

ЗАПУСК ХОЛОДНОГО ДВИГАТЕЛЯ



ПРЕДУПРЕЖДЕНИЕ

УБЕДИТЕСЬ, ЧТО ПРИ ЗАПУСКЕ ДВИГАТЕЛЯ НЕ ПРОЯВЛЯЕТСЯ ПОСТОРОННИХ ЗВУКОВ И ВИБРАЦИЙ. ПРИ ПОЯВЛЕНИИ НЕПРИВЫЧНЫХ ВИБРАЦИЙ ИЛИ ЗВУКОВ ОБРАТИТЕСЬ К ДИЛЕРУ ДЛЯ РЕМОНТА.

- Поверните переключатель зажигания в положение ЗАПУСК.
- Установите рычаг управления воздушной заслонкой в положение ЗАКРЫТО.
- Нажмите нагнетатель 3-4 раза, пока топливо не покажется в обратном топливopроводе.
- Потяните рукоятку стартера. Двигатель должен издать стреляющий звук.
- Установите рычаг управления воздушной заслонкой в положение ОТКРЫТО.
- Повторно запустите двигатель и дайте ему прогреться.



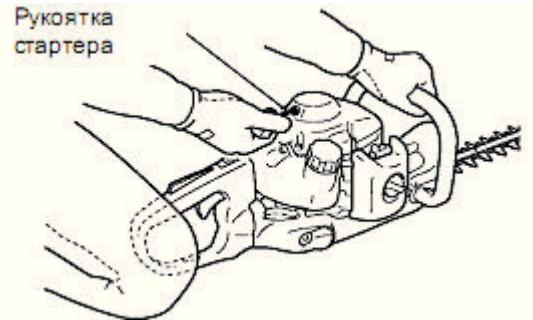
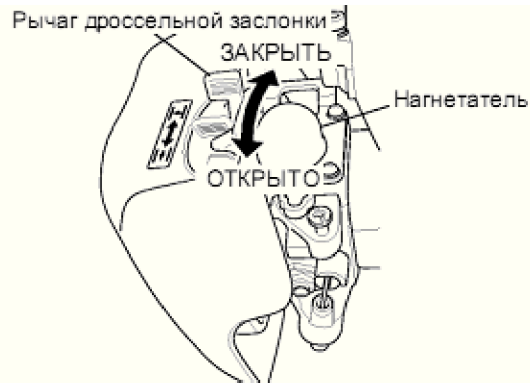

ПРЕДУПРЕЖДЕНИЕ

НОЖИ ПРИДУТ В ДВИЖЕНИЕ, КАК ТОЛЬКО ДВИГАТЕЛЬ НАБЕРЕТ ОБОРОТЫ, ДОСТАТОЧНЫЕ ДЛЯ ВКЛЮЧЕНИЯ СЦЕПЛЕНИЯ.

- Отожмите блокиратор пускового механизма дросселя и постепенно выжмите пусковой механизм дросселя.

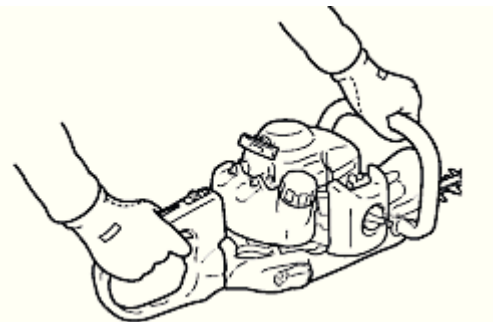

ЗАПУСК РАЗОГРЕТОГО ДВИГАТЕЛЯ

- Поверните переключатель зажигания в положение ЗАПУСК.
- Установите рычаг управления дроссельной заслонкой в положение ОТКРЫТО.
- Нажмите праймер 3-4 раза, пока топливо не покажется в обратном топливопроводе.
- Потяните рукоятку стартера.

ПРИМЕЧАНИЕ

Если двигатель не запустится после четырех попыток, примените процедуру запуска холодного двигателя.

ОСТАНОВКА ДВИГАТЕЛЯ

- Отпустите пусковой механизм дросселя и дайте двигателю поработать на холостом ходу.
- Поверните переключатель зажигания в положение ВЫКЛ.



ПРЕДУПРЕЖДЕНИЕ

ЕСЛИ ДВИГАТЕЛЬ НЕ ОСТАНАВЛИВАЕТСЯ, ПЕРЕВЕДИТЕ РЫЧАГ ВОЗДУШНОЙ ЗАСЛОНКИ В ПОЛОЖЕНИЕ «ЗАКРЫТО» И ЗАГЛУШИТЕ. ПЕРЕД НОВЫМ ЗАПУСКОМ ДВИГАТЕЛЯ ПРОВЕРЬТЕ ВЫКЛЮЧАТЕЛЬ ЗАЖИГАНИЯ И ПОСТАВЬТЕ ЕГО В ПРАВИЛЬНОЕ ПОЛОЖЕНИЕ. ДЕЙСТВУЙТЕ В СООТВЕТСТВИИ С ПРАВИЛАМИ ТЕХНИКИ БЕЗОПАСНОСТИ И НЕ ДОПУСКАЙТЕ ПОВРЕЖДЕНИЯ ИНСТРУМЕНТА.

- При работающем двигателе руки должны находиться на рукоятках.
- Если ножи заклинило, остановите двигатель, отсоедините провод зажигания и очистите ножи.
- Работая с инструментом, займите устойчивое положение.
- Если ножи наткнулись на посторонний предмет или по иной причине не работают правильно, немедленно остановите двигатель и проверьте состояние ножей.
- Не работайте с инструментом, если режущий механизм сломан или сильно затуплен.
- Во избежание повреждений не работайте на полных оборотах двигателя без нагрузки.
- Если несколько операторов одновременно работают с инструментами для подрезки живых изгородей, они должны находиться на безопасном расстоянии друг от друга.

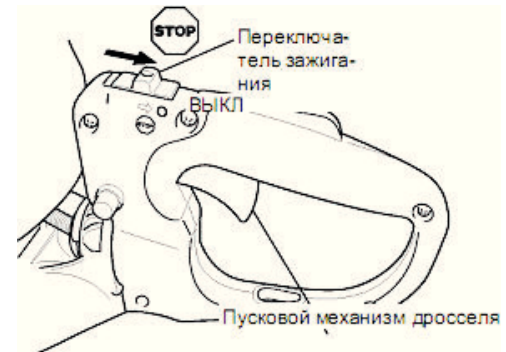

PATRIOT

ЭКСПЛУАТАЦИЯ

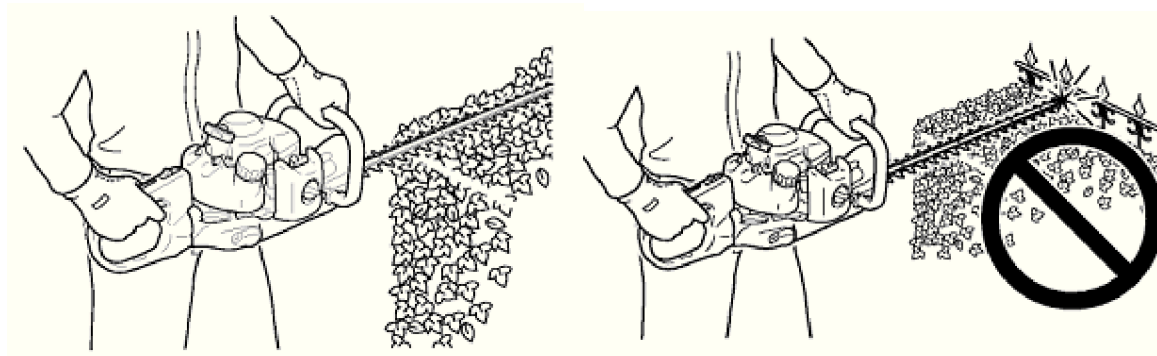

ПРЕДУПРЕЖДЕНИЕ

- НАЧИНАЙТЕ РАБОТУ НА ПОЛНЫХ ОБОРОТАХ ДВИГАТЕЛЯ.
- ЗАПРЕЩЕНО УБИРАТЬ РУКИ С ИНСТРУМЕНТА, ПОКА НОЖИ НАХОДЯТСЯ В ДВИЖЕНИИ.
- ДВИГАТЕЛЬ ПРОДОЛЖАЕТ РАБОТАТЬ, ДАЖЕ КОГДА НОЖИ ОСТАНОВИЛИСЬ ИЗ-ЗА ПРЕПЯТСТВИЯ. ПОЭТОМУ ВЫКЛЮЧИТЕ ДВИГАТЕЛЬ, ОТСОЕДИНИТЕ ПРОВОД ЗАЖИГАНИЯ И УСТРАНИТЕ ПРИЧИНУ ОСТАНОВКИ НОЖЕЙ.

ПОДРЕЗКА ЖИВЫХ ИЗГОРОДЕЙ

ПРИМЕЧАНИЕ

- Данный инструмент предназначен для подрезки кустарников и живых изгородей с ветками диаметром не более 6 мм.
- Крепко держите инструмент и отожмите пусковой механизм дросселя, чтобы двигатель набрал обороты.
- Наклоните инструмент таким образом, чтобы режущие зубья находились под небольшим углом к кустарнику или живой изгороди, и приступайте к подрезке.

ВОЗМОЖНЫЕ НЕИСПРАВНОСТИ

ПРОБЛЕМА		ПРИЧИНА	УСТРАНЕНИЕ
<p>Двигатель</p> <ul style="list-style-type: none"> ● плохо запускается ● не запускается 			
<p>Двигатель запускается вручную</p> <p>⇒ Топливо в карбюраторе ⇒</p> <p>↓</p> <p>Топливо в цилиндре ⇒</p> <p>↓</p> <p>Есть искра на конце провода зажигания ⇒</p> <p>↓</p> <p>Свеча зажигания дает искру ⇒</p> <p>↓</p> <p>Двигатель не запускается вручную</p>	<p>Топлива в карбюраторе нет</p> <p>Топлива в цилиндре нет</p> <p>Топлива в глушителе fuel</p> <p>Искры на конце провода зажигания нет</p> <p>Свеча зажигания не дает искры</p>	<ul style="list-style-type: none"> ● Засорен топливный фильтр ● Засорен топливо провод ● Карбюратор ● Карбюратор ● Топливная смесь слишком насыщенная ● Зажигание выключено ● Проблемы с электрооборудованием ● Неправильный зазор свечи зажигания ● Нагар на электродах ● Загрязнение топливом ● Неисправна свеча зажигания ● Внутренняя неисправность двигателя 	<ul style="list-style-type: none"> ● Очистите или замените ● Очистите ● Обратитесь к дилеру PATRIOT ● Обратитесь к дилеру PATRIOT ● Откройтевоздушную заслонку очистка/замена воздушного фильтра ● Отрегулируйте карбюратор ● Обратитесь к дилеру PATRIOT ● Включите выключатель ● Обратитесь к дилеру PATRIOT ● Отрегулируйте зазор до 0,6 - 0,7 мм ● Очистите или замените ● Очистите или замените ● Замена свечи ● Обратитесь к дилеру PATRIOT

ВОЗМОЖНЫЕ НЕИСПРАВНОСТИ

ПРОБЛЕМА		ПРИЧИНА	УСТРАНЕНИЕ
Двигатель работает 	Двигатель глохнет или плохо набирает мощность <ul style="list-style-type: none"> ● плохо запускается ● не запускается 		

ПРИМЕЧАНИЕ

Если рукоятка стартера вытягивается с трудом, то это говорит о внутренней неисправности двигателя.

Обратитесь к дилеру. Небрежная разборка может привести к травмам.



ПРЕДУПРЕЖДЕНИЕ

- Любые операции по обслуживанию, кроме чистки, должен выполнять только квалифицированный персонал сервисной службы.
- Пары топлива легко воспламеняемы и могут стать причиной пожара или взрыва. Никогда не проверяйте работу зажигания, закорачивая свечу зажигания на массу около отверстия цилиндра для свечи зажигания, так как это может стать причиной серьезных травм.

По любым вопросам обращайтесь к дилеру PATRIOT.

ОЧИСТКА ВОЗДУШНОГО ФИЛЬТРА (перед каждым использованием)

ПРИМЕЧАНИЕ

В случае больших загрязнений и негодности фильтра замените его. Перед установкой фильтра убедитесь, что он совершенно сухой.

- 1 Закройте воздушную заслонку. Отверните ручку крышки воздухоочистителя и снимите крышку и воздушный фильтр.
- 2 Осторожно удалите грязь щеткой или очистите фильтр негорючим растворителем в случае необходимости. Полностью просушите его перед установкой.
- 3 Поставьте на место воздушный фильтр с крышкой, предварительно установив воздушный фильтр в крышку.

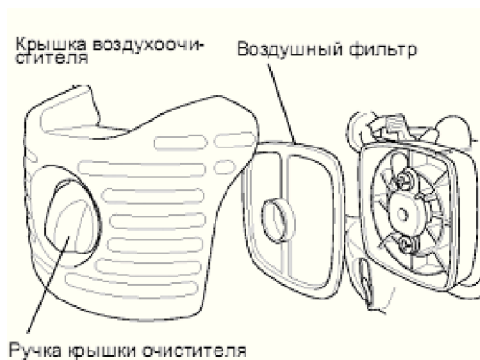

ОЧИСТКА ТОПЛИВНОГО ФИЛЬТРА (проверяйте периодически)

- 1 Выньте топливный фильтр через отверстие в топливном баке, воспользовавшись металлической проволокой.
- 2 Очистите фильтр с помощью подходящего моющего средства или при необходимости замените его.
- 3 Установите фильтр на место.

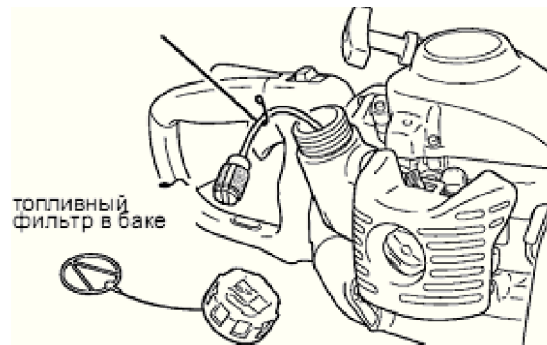

ПРОВЕРКА ТОПЛИВНОЙ СИСТЕМЫ (проводите каждый раз перед началом работы)

- 1 После заправки убедитесь в отсутствии выделения или утечки топлива в областях вокруг топливопровода, уплотнения и крышки топливного бака.
- 2 В случае утечки или выделения существует опасность возгорания топлива. Немедленно выключите инструмент и обратитесь в сервисную службу дилера для ремонта или замены.

ПРОВЕРКА СВЕЧИ ЗАЖИГАНИЯ (проверяйте периодически)

- 1 Проверьте зазор свечи зажигания.
- 2 Проверьте степень изношенности электродов.
- 3 Проверьте наличие масла и прочих загрязнений на изоляторе.
- 4 В случае необходимости замените свечу и затяните ее с моментом 15 - 17 мм (150-170 кгс·см)

ПРИМЕЧАНИЕ

зазор должен составлять 0,6 - 0,7 мм.

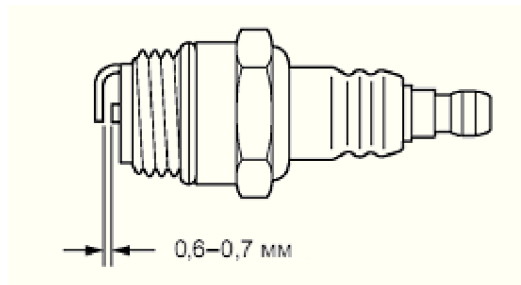

СМАЗКА НОЖЕЙ (каждые 4 часа работы)

Нанесите несколько капель масла на каждый паз болта у основания ножей.

ОЧИСТКА НОЖЕЙ (после каждого использования)

Удалите смолистые отложения с ножей с помощью смеси керосина и машинного масла в отношении 50:50.

ПРИМЕЧАНИЕ

Надевайте перчатки для защиты рук от порезов об острые края ножей.

ЗАТОЧКА НОЖЕЙ (по необходимости)



ВНИМАНИЕ

При возникновении трудностей с заточкой ножей обращайтесь к дилеру PATRIOT.

ПРИМЕЧАНИЕ

Используйте шлифовальный круг, абразивную ленту или плоский шлифовальный напильник.

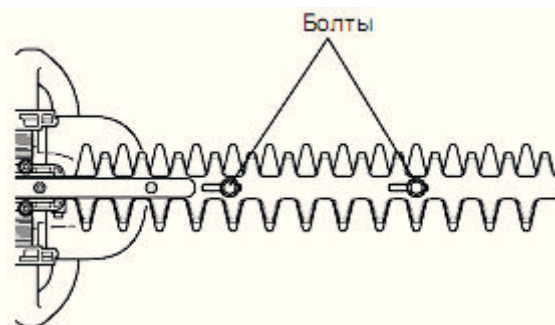

PATRIOT

ОБСЛУЖИВАНИЕ

- 1 Снимите все гайки и болты, крепящие ножи к раме.
- 2 Снимите нож.
- 3 Зажмите нож в тиски.
- 4 Отшлифуйте и заточите режущие зубья, как показано на рисунке.
- 5 Если ножевая рама деформирована или сломана, замените ее на новую.

(A) - 6 мм

(B) - 100° (прибл.)

(C) - 45°

- 6 Проверьте плотность посадки ножевого полотна.

Затяните болты ножа до упора ключом на 10 мм. Ослабьте болты на пол-оборота. Удерживая болты от проворота, затяните стопорные гайки другим ключом на 10 мм.

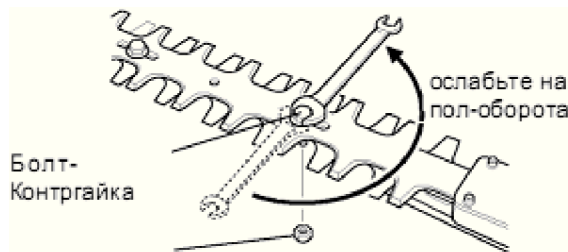
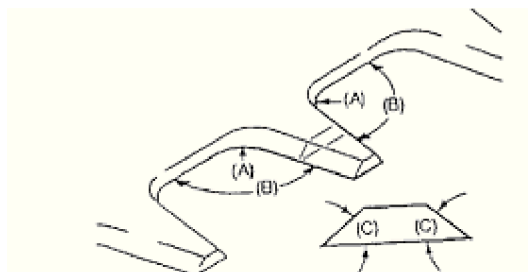

СМАЗКА КОРПУСА РЕДУКТОРА (через каждые 15-20 часов работы)

- 1 Удалите грязь из пресс-масленки).
- 2 Осторожно накачайте масло в пресс-масленку. НЕ прилагайте чрезмерные усилия. Из-за избыточного давления масло может проникнуть сквозь уплотнения и привести к повреждениям. Добавляйте по 1-2 дозы (качка) смазки через каждые 15-20 часов работы.

ПРИМЕЧАНИЕ

Используйте высококачественную литиевую мультисмазку.

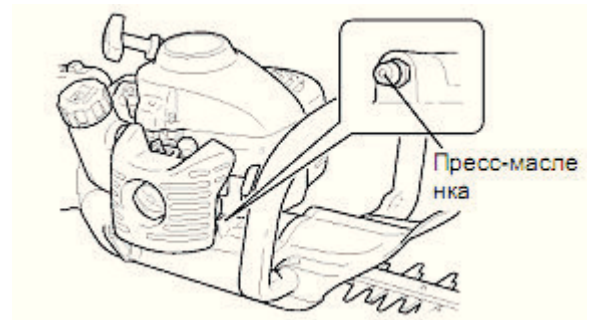

РЕГУЛИРОВКА КАРБЮРАТОРА (по мере необходимости)



ПРЕДУПРЕЖДЕНИЕ

КОГДА РЕГУЛИРОВКА КАРБЮРАТОРА ЗАКОНЧЕНА, НОЖИ НЕ ДОЛЖНЫ ДВИГАТЬСЯ НА ХОЛОСТОМ ХОДУ, ИНАЧЕ ВОЗМОЖНЫ СЕРЬЕЗНЫЕ ТРАВМЫ.

PATRIOT

ОБСЛУЖИВАНИЕ

- 1 Каждый инструмент проходит заводские испытания, и карбюратор точно настраивается на максимальную производительность. Перед регулировкой карбюратора очистите или замените воздушный фильтр, запустите двигатель и дайте ему поработать несколько минут до достижения рабочей температуры.
- 2 Регулировка оборотов холостого хода.
Запустите двигатель и поверните винт регулировки оборотов холостого хода по часовой стрелке, пока ножи не начнут двигаться, затем поверните винт против часовой стрелки, пока ножи не остановятся. Поверните винт против часовой стрелки на по-оборота. Перейдите не режим полных оборотов на 2-3 секунды, чтобы выработать лишнее топливо из двигателя, затем вернитесь на режим холостого хода. Перейдите на режим полных оборотов, чтобы проверить плавность перехода с холостого хода на полные обороты.



ВНИМАНИЕ

При пуске регулятор скорости холостого хода должен быть отрегулирован так, чтобы не происходило движения ножей. В случае неисправностей в работе карбюратора обращайтесь к дилеру.

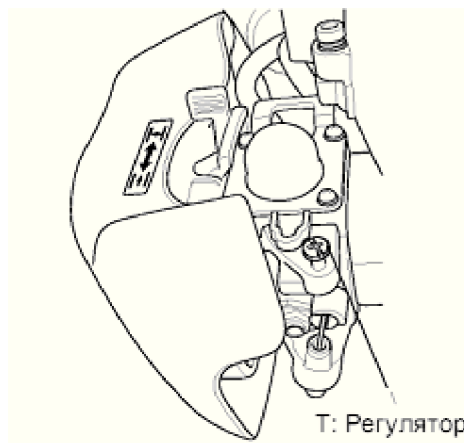

ОЧИСТКА ОРЕБРЕНИЯ ЦИЛИНДРА (проверяйте периодически)

- 1 Из болтов, крепящих выпускной трубопровод, выньте болт (М6) на стороне глушителя и отпустите болт (М4) со стороны выпускного канала.
- 2 Снимите кожух глушителя.
- 3 Осторожно снимите корпус пружинного стартера и счистите грязь и пыль с ребер.
- 4 Установите корпус пружинного стартера и кожух на место.
- 5 Установите на место выпускной трубопровод и затяните оба болта.

ПРИМЕЧАНИЕ

Загрязнения могут привести к перегреву двигателя.

ОЧИСТКА ГЛУШИТЕЛЯ (проверяйте периодически)

- 1 Снимите выпускной трубопровод и кожух глушителя.
- 2 Счистите отложения с глушителя и выпускного трубопровода. Затяните два болта.
- 3 Установите на место кожух глушителя и выпускной трубопровод.

PATRIOT

ОБСЛУЖИВАНИЕ

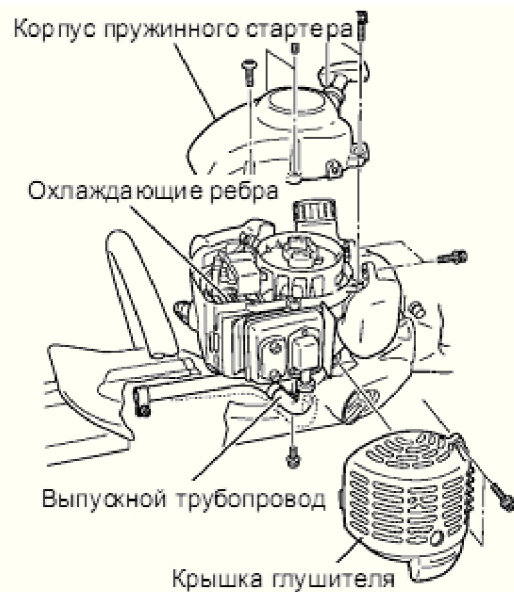

ДЛИТЕЛЬНОЕ ХРАНЕНИЕ (более 30 дней)



ПРЕДУПРЕЖДЕНИЕ

НЕ ХРАНИТЕ ИНСТРУМЕНТ В ЗАКРЫТОМ ПОМЕЩЕНИИ, ГДЕ ПАРЫ ТОПЛИВА МОГУТ СКАПЛИВАТЬСЯ ИЛИ ПРИЙТИ В КОНТАКТ С ОТКРЫТЫМ ОГНЕМ.

Никогда не оставляйте устройство на продолжительный срок (30 дней и более), не подготовив его к хранению следующим образом:

- Полностью слейте топливо из бака и потяните рукоятку запуска несколько раз, чтобы удалить топливо из карбюратора.
- Переведите зажигание в положение «СТОП» (Stop).
- Удалите излишки смазки, масла и загрязнений с поверхности установки.
- Выполните все требуемые плановые процедуры и смазку.
- Затяните все винты и крепления.
- Снимите свечу зажигания и через отверстие для свечи зажигания залейте в цилиндр половину чайной ложки свежего и чистого машинного масла для двухтактных двигателей.
- Закройте свечное отверстие чистой тканью.
- Потяните рукоятку пружинного стартера 2 или 3 раза, чтобы распределить масло внутри двигателя.
- Определите местонахождение поршня через свечное отверстие. Медленно потяните рукоятку пружинного стартера, чтобы поршень пришел в верхнюю точку, и оставьте его там.
- Установите свечу зажигания (не присоединяя кабель зажигания).
- Смажьте ножи толстым слоем масла, чтобы предотвратить коррозию.

PATRIOT

ХРАНЕНИЕ

Когда агрегат достаточно остыл и высох, наденьте чехол на нож и поместите двигатель в пластиковый мешок или оберните его чем-либо, прежде чем оставлять на хранение.

Храните установку в сухом чистом месте, недоступном для детей и посторонних.

ПРИМЕЧАНИЕ

Сохраните данную инструкцию по эксплуатации.

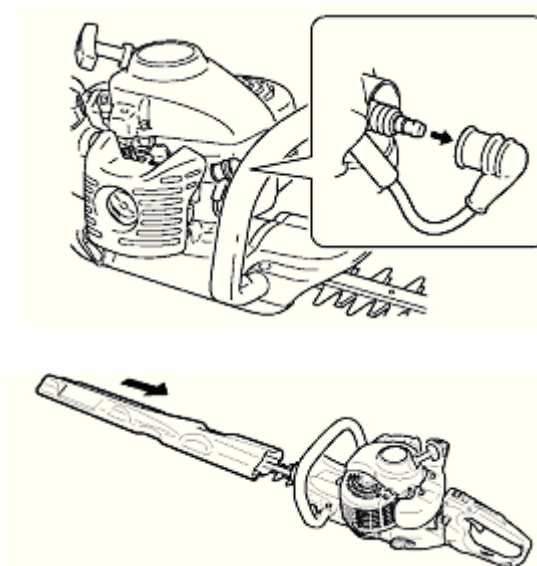
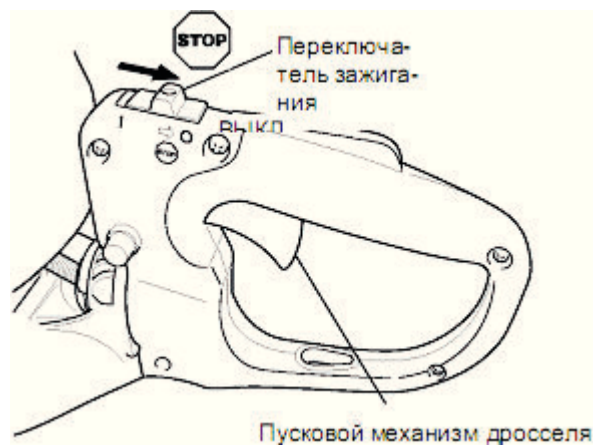

При выполнении требований настоящей инструкции срок хранения неограничен.

Освобождайтесь от отработанного масла в соответствии с местными требованиями. Основные пластиковые детали, из которых состоит изделие, имеют коды, показывающие их материал. Эти коды относятся к следующим материалам; избавляйтесь от этих пластиковых деталей в соответствии с местными требованиями.

МАРКИРОВКА

PA6-GF - Нейлон 6 - стеклопластик
PP-GF - Полипропилен - Стеклопластик
PE-HD - Полиэтилен

Обратитесь к своему дилеру PATRIOT, если не знаете, как избавиться от отработанного масла или пластиковых деталей.



PATRIOT

ТЕХНИЧЕСКИЙ РЕГЛАМЕНТ

Срок службы изделия составляет 6 лет. По окончании срока службы не выбрасывайте изделие в бытовые отходы! Отслужившее свой срок изделие нужно утилизировать в соответствии с Вашими региональными нормативными актами по утилизации техники и оборудования.

Инструмент соответствует нормативным документам и техническим регламентам:

Технический регламент о безопасности машин и оборудования (Постановление Правительства РФ от 15.09.2009 N 753)

ГАРАНТИЙНЫЕ ОБЯЗАТЕЛЬСТВА

Гарантийный срок эксплуатации инструмента составляет **12 месяцев** со дня продажи розничной сетью. Если изделие, предназначенное для бытовых (непрофессиональных) нужд, эксплуатировалось в коммерческих целях (профессионально), срок гарантии составляет **(один) месяц** со дня продажи. Дефекты сборки инструмента, допущенные по вине изготовителя, устраняются бесплатно в течение 45(сорока пяти) дней со дня предоставления потребителем требований об устранении недостатков изделий, после проведения технического центром диагностики изделий.

ГАРАНТИЙНЫЙ РЕМОНТ ОСУЩЕСТВЛЯЕТСЯ ПРИ СОБЛЮДЕНИИ СЛЕДУЮЩИХ УСЛОВИЙ:

- 1.Наличие товарного или кассового чека и гарантийного талона с указанием заводского (серийного) номера инструмента, даты продажи, подписи покупателя, штампа торгового предприятия.
- 2.Предоставление неисправной продукции в комплекте с рабочим органом в чистом виде.
- 3.Гарантийный ремонт производится только в течение срока, указанного в данном гарантийном талоне.

ГАРАНТИЙНОЕ ОБСЛУЖИВАНИЕ НЕ ПРЕДОСТАВЛЯЕТСЯ:

- 1.При неправильном и нечетком заполнении гарантийного талона;
- 2.На инструмент, у которого не разборчив или изменен серийный номер;
- 3.На последствия самостоятельного ремонта, разборки, чистки и смазки инструмента в гарантийный период (нетребуемые по инструкции эксплуатации), о чем свидетельствуют, например, заломы на шлицевых частях крепежа корпусных деталей;
- 4.На замену изношенного или поврежденного режущего оборудования;
- 5.На неисправности, возникшие в результате не сообщения о первоначальной неисправности;
- 6.На инструмент, который эксплуатировался с нарушениями инструкции по эксплуатации или не по назначению;
- 7.На повреждения, дефекты, вызванные внешними механическими воздействиями, воздействием агрессивных средств и высоких температур или иных внешних факторов, таких как дождь, снег, повышенная влажность и др.;
- 8.На неисправности, вызванные попаданием в инструмент инородных тел, небрежным или плохим уходом, повлекшим за собой выход из строя инструмента;
- 9.На неисправности, возникшие вследствие перегрузки, повлекшие за собой выход из строя двигателя, трансформатора или других узлов и деталей, а так же вследствие несоответствия параметров электросети номинальному напряжению;
- 10.На неисправности, вызванные использованием некачественного бензина и топливной смеси, что ведет к выходу из строя цилиндро-поршневой группы;
- 11.На неисправности, вызванные использованием неоригинальных запасных частей и принадлежностей;
- 12.Использование моторного масла, не соответствующего классификации, которое вызывает повреждение двигателя, уплотнительных колец, топливопроводов или топливного бака;
- 13.На дефекты и повреждения, возникшие в результате применения не правильно приготовленной топливной смеси;
- 14.На недостатки изделий, возникшие вследствие эксплуатации с неустранёнными иными недостатками;
- 15.На недостатки изделий, возникшие вследствие технического обслуживания и внесения конструктивных изменений, лицами, организациями, не являющимися авторизованными сервисными центрами;
- 16.На неисправности, вызванные работой на тормозе цепи, что приводит к оплавлению корпуса;
- 17.На естественный износ изделия и комплектующих в результате интенсивного использования;
- 18.На такие виды работ, как регулировка, чистка, смазка, замена расходных материалов, а также периодическое обслуживание и прочий уход за изделием, оговоренным в Руководстве оператора (Инструкции по эксплуатации);
- 19.Предметом гарантии не является неполная комплектация изделия, которая могла быть обнаружена при продаже изделия;
- 20.Выход из строя деталей в результате кратковременного блокирования при работе;

Гарантия не распространяется на узлы и детали, являющиеся расходными, быстроизнашивающимися материалами, к которым относятся: пильная цепь и лента, пильная шина, соединительные муфты, ведущие и ведомые звездочки, болты, гайки, курки, триммерные головки, направляющие ролики, защитные кожухи, приводные ремни и шкивы, гибкие валы, крыльчатки, фланцы крепления, ножи, элементы натяжения и крепления режущих органов, резиновые амортизаторы, резиновые уплотнители, детали механизма стартера, свечи зажигания, лента тормоза цепи, воздушный и топливный фильтры, крышка бачков, включатель зажигания, рычаг воздушной заслонки, пружина сцепления, угольные щетки, червячные колеса, тросы, провод питания, кнопка включения, сопла и наконечники для полуавтоматов, сальники, резиновые прокладки и уплотнители, шланги, пистолеты, форсунки, копыя, насадки, пенокомплекты и т.д.

АДРЕСА СЕРВИСНЫХ ЦЕНТРОВ

МОСКВА

Центральный Сервисный Центр "ДЖИ ТИ"
109202, ул. 1-я Фрезерная 2/1, стр. 1, тел.: (495) 673-68-98 вн.: 598
ИП Кузнецов Андрей Анатольевич
109125, 1-й Саратовский проезд 5, корп. 2, тел.: (495) 709 49 75.
ООО "Партнер-7000"
129515, ул. Цандера, д.4, корп. 1, тел.: (495)940-93-81, (495)687-07-05

БРЯНСК

ИП Тимошкин Сергей Николаевич
241031, ул. Бурова 14, тел.: (4832) 68-71-75, (4832) 33-34-06.

БАРНАУЛ

ООО «МОТА МИР СЕРВИС»
630040, ул. Никитина 111, тел.: (3852) 65-93-52.

БИЙСК

ПБЮЛЮ Водяной Игорь Владимирович
693322, ул. Социалистическая 1, тел.: (3854) 30-32-04.

ВЫСОКОВСК

ИП Кучин, 141650, М. О., Клинский район, Красноармейская 37 «
тел.: (49624) 6-35-03, (926) 512-90-22.

ВОЛГОГРАДСКАЯ ОБЛАСТЬ

ИП Акимов А.С. 403731, Волгоградская обл., р.л. Елань, ул. Вокзальная,81
тел.: (84452)5-30-34

ВОЛГОГРАД

ООО"НПФ Славяне" 400074, ул Козповская 20
тел.: (8442) 94-52-49

ВОРОНЕЖ

ООО "Энкор-Сервис" 394026, ул.Текстильщиков,2д
тел.: (4732) 619-635

ООО "Инструмент-Черноземье" 394042, ул. Остужева, д. 43В
тел.: (4732) 39-73-23

ВОЛГОДОНСК

ООО"Катрекс" 347360, Ростовская обл., Г Волгодонск, ул, Ленина, д. 49
тел.: (4732) 397-394, 397-395, 397-396

ВОЛОГДА

ИП Алимов, 160004, ул. Октябрьская, д.51
(8172)52-85-52; (8172)50-52-60

ВЛАДИМИР

ООО «ЭЛЕКТРОНСЕРВИС»
600022, ул. Новоямская 73, тел.: (4922) 24-08-19.

ИП Тутенко А. В. 600035, ул. Безыменского д.26А
тел.: (4922) 31-19-28

ЕКАТЕРИНБУРГ

ООО «ИНСТРУМЕНТ ТОРГ»
620078, ул. Мира 34, под. 3, тел.: (343) 268-37-00, (343) 201-85-45 .

ООО "Инисг" 620017, ул Шефская, д.3, кор. Г
тел.: (343) 219-28-47

ЕЛЕЦ

ИП Шкатов 399770, Липецкая область, г. Елец,
Московского шоссе, д.6, тел.: (951) 306-84-19



ОТРИВНОЙ ТАЛОН #1

(Заполняется сервисным центром)

вписать номер гарантийного талона

Дата приема _____

Дата выдачи _____

Номер заказ-наряда _____

Мастер _____

Фамилия И. О.

Печать
Сервисного
центра



ОТРИВНОЙ ТАЛОН #2

(Заполняется сервисным центром)

вписать номер гарантийного талона

Дата приема _____

Дата выдачи _____

Номер заказ-наряда _____

Мастер _____

Фамилия И. О.

Печать
Сервисного
центра



ОТРИВНОЙ ТАЛОН #3

(Заполняется сервисным центром)

вписать номер гарантийного талона

Дата приема _____

Дата выдачи _____

Номер заказ-наряда _____

Мастер _____

Фамилия И. О.

Печать
Сервисного
центра

ТЕЛЕФОН ЦЕНТРАЛЬНОГО СЕРВИСНОГО ЦЕНТРА
+7 (495) 673-68-98 вн.: 598



АДРЕСА СЕРВИСНЫХ ЦЕНТРОВ



Сервисный центр _____

Описание дефекта _____

1



Сервисный центр _____

Описание дефекта _____

2



Сервисный центр _____

Описание дефекта _____

3

ТЕЛЕФОН ЦЕНТРАЛЬНОГО СЕРВИСНОГО ЦЕНТРА
+7 (495) 673-68-98 ВН.: 598

ИЖЕВСК

СЦ «ТМ-СЕРВИС»
426057, ул. Красноармейская 127, тел.: (3412) 51-25-53.

ИВАНОВО

ИП Малахов А. В. 153048, ул. Смирнова, д.105
тел.: (4932) 50-61-61

КЕМЕРОВО

ООО «БИНКЕМЕРОВО СЕРВИС»
665002 ул. Клары Целкин д. 118 тел.: (3842) 28-18-32

КАЗАНЬ

ИП Станкевич В. А.
420061, ул. Галеева 12, тел.: (843) 274-91-50.

КАЛУГА

ООО «Бинэс-Сервис» 248030 ул. Суворова д. 25
тел.: (4842) 548-222; (4842) 548-333

КОСТРОМА

ИП Молодкин В.Л. 156002 ул. Федосеева д. 22а
тел.: (4942) 63-97-23; (4942) 300-107

КОВРОВ

ООО «ИМКом-Сервис» 601900, ул. Малеева, д.1А
тел.: (49232) 6-45-60

КИРОВ

ИП Кассихин В. Н., 610020, ул. Труда
д. 97, (8332)64-66-56

КУРСК

ИП Елецкий Ю.В. 305019 ул. Малых, д.44Б
тел. (4712) 39-40-69, 8-960-676-57-75

КРАСНОДАРСКИЙ КРАЙ

ИП Квас И.В. 353763, Краснодарский край,
ст. Ленинградская ул. Базарный пер. д. 13
тел.: (86145) 3-60-40

КРАСНОДАР

ИП Халецкая Л.В. 350080 ул. Бородинская д. 131
тел.: (861) 237-19-21; (918) 444-72-08
ООО «Мототехника-Альфа» 350000, ул. Ставропольская д.9
тел.: (861) 239-37-17

ЛИПЕЦК

ООО «АРСЕНАЛ»
398001, ул. 8-го Марта 13, тел.: (4742) 35-32-15, (4742) 74-06-96, (4742) 74-66-76.

НИЖНИЙ НОВГОРОД

ИП Серова 603057, ул. Светлогорский пр-д. д. 3
тел.: (8312) 413-55-29

НОВОКУЗНЕЦК

ООО «БИННОВОКУЗНЕЦКСЕРВИС»
654027, Проспект Курако 53, тел. (3843) 79-25-06.



АДРЕСА СЕРВИСНЫХ ЦЕНТРОВ

НОВОСИБИРСК

ООО «БИН-СЕРВИС»
630123, Мочищенское шоссе 1/1, тел.: (383) 213-52-71.

ОМСК

ИП Кузнецова С.С. 644011, ул.Енисейская, д.3, цок. этаж, оф 15
тел.: (3812) 76-66-89

ИП Муратов Р.А. 644036, ул. Лесоперевалка д. 1
тел.: (3822) 55-94-10

ИП Егорович

644011 г. Омск ул. Енисейская д. 3 корп. 1
тел.: (3812) 38-67-99

ОРЕНБУРГ

ООО "Орстрин" 460035, ул. пл. 1-го Мая д. 4
тел.: (3532) 56-92-99

ОРЕЛ

ИП Амбросенко Д. В. 302004, ул. 3-я Курская д. 25
тел.: (4862) 71-35-65

ПЕРМЬ

ИП Шарафутдинов А.В. 614022, ул. Левченко, д.1
тел.: (342) 2-200-900

ИП Охаткина О.А. 614022, ул.Плеханова 2 оф.5
тел.: (342) 235-27-97

РОСТОВ-НА-ДОНУ

ООО "Новатор" 344034 ул. Привокзальная № 2
8-903-406-46-45

ИП Артемов 344000, ул. Толмачева, д. 109/27
тел.: (863) 296-92-68

ООО «ИНСТРУМЕНТСЕРВИС»

344000, ул. Крепостной 181/3, тел.: (863) 247-28-97.

СЦ «МАСТЕР»

344103, ул. Львовская 12, тел.: (863) 278-76-35.

ООО "Сервис"

344037, г. Ростов-на-Дону ул.Ченцова, д.95
тел.: (863) 200-32-64, (863) 2987821

РЯЗАНЬ

ИП Ильина Н. С. 390037, ул.Советской Армии, д. 6
тел.: (4912) 32-07-81

САМАРА

ООО «СТИНСЕРВИС»

443011, проспект Кирова 24, корп. 40, тел.: (8462) 312-01-19.

ООО "Энтузиаст-С" 443006, ул.Авроры, д. 148 а

тел.: (846) 267-33-33

ООО «Самара Техсервис»

443044 ул. Товарная д. 70

тел.: (846) 931-24-63; (917) 15-000-18

СЕРПУХОВ

ИП Бекренев Григорий Александрович
142200, М.О., Северное шоссе 6, тел.: (4967) 76-12-80

САНКТ-ПЕТЕРБУРГ

ООО «МаксиСервисПлюс»
196084 ул. Лиговский проспект д. 260 корп. 4

тел.: (812) 941-46-85

ИП Новиков, ул. Крыленко, 3Б
8(921)575-10-15

СТАВРОПОЛЬ

ООО «ВОКА И К.»

355012, ул. Комсомольская 5а, тел.: (8652) 26-65-18.

ТД "Посад" 355107, ул.Старомарьевское шоссе д. 18/1

тел.: (8652) 28-16-57

СТАРЫЙ ОСКОЛ

ЗАО «АВАТНТАЖ-ИНФОРМ»

309509, мкр. Лебединец д. 1-А

тел.: (4725) 24-73-49, (4725) 24-62-27

ТАМБОВ

ИП Шлыков А.А. б-р Энтузиастов д. 1 "Г" (ТЦ "Улейстрой")
тел.: (4752) 57-69-18; (4752) 57-65-80

ТВЕРЬ

ООО "Вариант и К" 170000 ул. 4-й переулк Пески д. 23
тел.: (920) 193-78-08

ТОЛЬЯТТИ

ИП Кузин В.В., Компания «Сервис ГУТ»

ул. Офицерская, 4б, 4 этаж, 497

(937)181-98-43; (937)181-98-42

ТОМСК

ИП Загородский А.И. ул. Комсомольский пр-т д. 44

тел.: (3822) 26-53-39

ТУЛА

ИП Блинчикова М. И. 300012, ул. Кутузова, д.13

тел.: (4872) 25-16-69

ИП Михайлов В. М. 300036, ул. Одоевское шоссе д. 37

тел.: (4872) 39-23-96

УФА

ИП Медведев В.Н. 450104 ул. Уфимское шоссе д. 3/1

тел.: (347) 243-37-33

ЯРОСЛАВЛЬ

ООО «ТРИОСЕРВИС»

50014, ул. Угличская 12, тел.: (4852) 58-11-24, (4852) 45-76-78, (4852) 25-94-83.

Более полная информация по сервисным центрам
находится на сайте www.onlypatriot.com

РАСШИФРОВКА СЕРИЙНОГО НОМЕРА

МАРКИРОВКА ИЗДЕЛИЯ

2014 01 610 00002

2014 - год производства

01 - месяц производства

610 - наименование модели

00002 - порядковый номер изделия

PATRIOT

Вся текстовая информация, фотографии продукции, представленные в инструкции, под торговой маркой Патриот являются объектом авторского права компании Патриот, ООО.
Любое использование фотографий, текстов, логотипа на территории РФ и стран СНГ без письменного разрешения компании Патриот, ООО запрещено.

Произведено для Patriot
Изготовитель: P.R.C.
Завод, адрес: НИНГБО ГЕНИН ИНДАСТРИАЛ
11Ф, А2 Лиюаншангду, Билдинг 201, Лантиан Роуд, Хайшу Дистрикт,
Tel: 021-50152232 Fax: 021-50152232

www.onlypatriot.com

Производитель оставляет за собой право вносить изменения в конструкцию и дизайн изделия, комплектацию и техническое сопровождение без уведомления третьих лиц.
Напечатано для России и стран СНГ.

RU - 0920009