

# DA CONSERVARE TO KEEP

**LA GARANZIA DECADE SENZA QUESTO TAGLIANDO THE WARRANTY HAS NOT VALUE WITHOUT THIS CERTIFICATE**  
**CURA, ATTENZIONE, TECNICHE D'AVANGUARDIA, GUSTO, STILE ED ESPERIENZA, SONO GLI INGREDIENTI**  
**DELLE COLLEZIONI D'AUTORE BELLOSTA RUBINETTERIE. GRAZIE PER LA FIDUCIA**  
**CARE, ATTENTION, AVANTGARDE TECHNIQUE, TASTE, STYLE AND EXPERIENCE ARE THE INGREDIENTS**  
**OF THE BELLOSTA RUBINETTERIE COLLECTIONS. THANKS FOR THE TRUST**

Questo prodotto è stato accuratamente controllato. In caso di reclamo indicare questo numero:  
 This product has been carefully inspected. For any claim, please refer to this number:

**MONT NOV CONF**  
**GIU 16 SIM**

Articolo Article	
Nome/Cognome Name/Surname	
Indirizzo Address	
Tel. Ph.	Fax. Fax.
Data di acquisto Date of purchase	
Rivenditore Retailer	
Difetto riscontrato Imperfection	

per maggiori dettagli / for more details : [www.bellostarubinerterie.com](http://www.bellostarubinerterie.com)

## MANUTENZIONE E PULIZIA

Per una corretta manutenzione e pulizia di questo prodotto, raccomandiamo alcuni semplici accorgimenti:

- Utilizzare detersivi neutri, spruzzando il prodotto direttamente su un panno morbido onde evitare infiltrazioni
- Evitare sempre il contatto con prodotti acidi o abrasivi
- Risciacquare bene con abbondante acqua per eliminare eventuali residui ed asciugare sempre con un panno morbido
- Effettuare una pulizia periodica al fine di prevenire le formazioni calcaree

La BELLOSTA CARLO & C. non è RESPONSABILE di danni derivati dall'utilizzo di prodotti impropri per la pulizia.

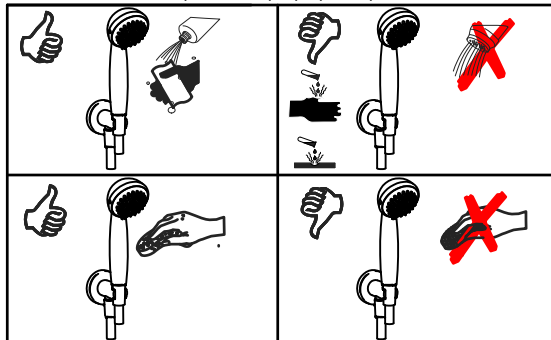

**5\***  
 anni di garanzia / years guarantee

**\* 5 anni di garanzia su finitura CROMO**  
 5 years guarantee on finishing CHROME

Si ricorda che la Garanzia sulle finiture **DECADE** nel momento in cui **manutenzione e pulizia NON** vengano effettuate in modo adeguato e continuativo.

Please note that the Warranty on finishes **DECAY** when **maintenance and cleaning NOT** be made adequately and continuously.

- 1 Asciugare sempre con un panno morbido immediatamente dopo l'uso.  
Always dry with a soft cloth immediately after use.
- 2 Non utilizzare mai detersivi, agenti chimici, spugne abrasive, pagliette metalliche, alcool, che danneggerebbero irrimediabilmente le superfici del prodotto.  
Never use detergents, chemicals, abrasive sponges, scouring pads, alcohol, which could cause irreparable damage to the product surfaces.
- 3 Pulire esclusivamente con sapone neutro, abbondante acqua asciugando con panno morbido.  
Clean only with natural/fresh soap, plenty of water and dry with a soft cloth.

DL. n 135/2009 convertito in L. 166/2009- Per quanto previsto dalle disposizioni di questa legge si dichiara che alcuni componenti di questo prodotto sono di importazione. Complying to this Law we declare that some components are imported.

## MANUTENZIONE E PULIZIA

For a proper maintenance and cleaning, we recommend the following:

- Use neutral detergents, avoiding to spray directly on taps to avoid residual infiltration
- Avoid contact with acid or abrasive products
- Rinse with water and always dry with a clean cloth to avoid residue of detergent
- Perform a periodic cleaning to prevent limestone deposits

BELLOSTA CARLO & C. cannot be held responsible for damages due to an improper use of detergents

Timbro del rivenditore / Retailer

## Istruzioni di installazione e garanzia Installation instruction and warranty

# cinema



Al fine di garantire la durata del prodotto installare sempre i rubinetti sottolavabo con filtro da pulire periodicamente. Effettuare il risciacquo delle tubazioni prima di installare il prodotto (PUNTO 1). Eventuali residui se finissero all'interno della cartuccia potrebbero causarne il danneggiamento. In order to guarantee a long duration of the product install angle valves with filter, which have to be regularly cleaned (POINT 1). Carry out the rinsing of the pipes before install the tap. Some external materials may damage the cadridge if not removed before installation

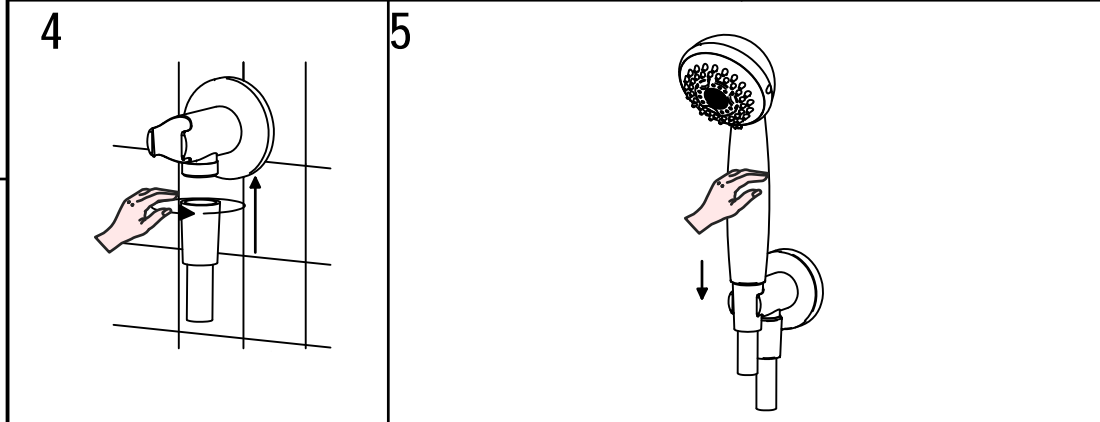
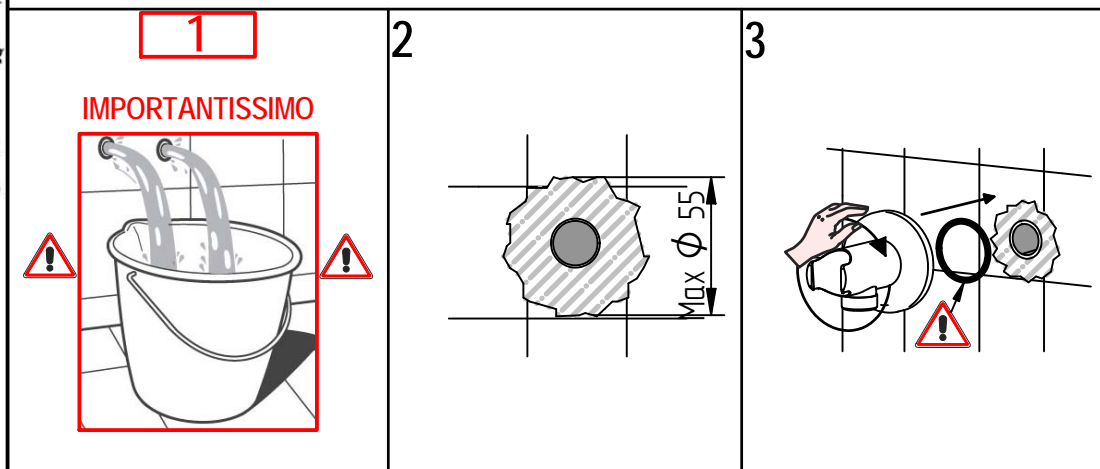

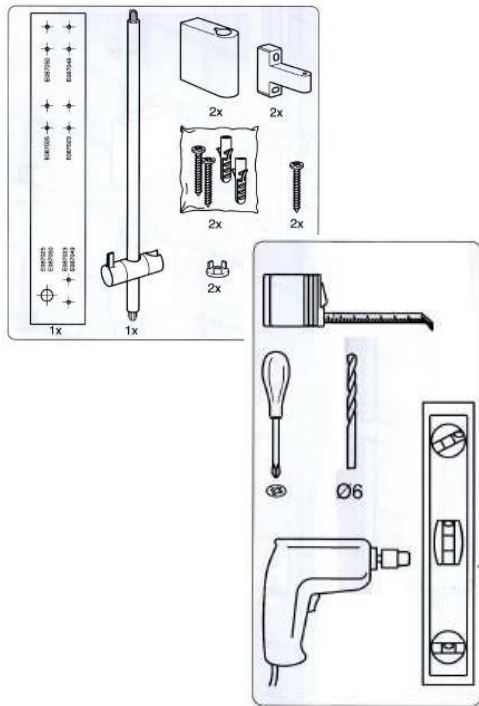
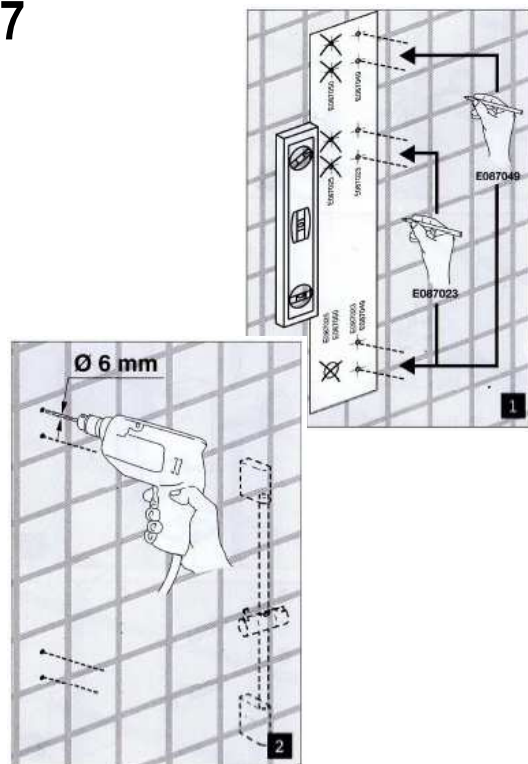
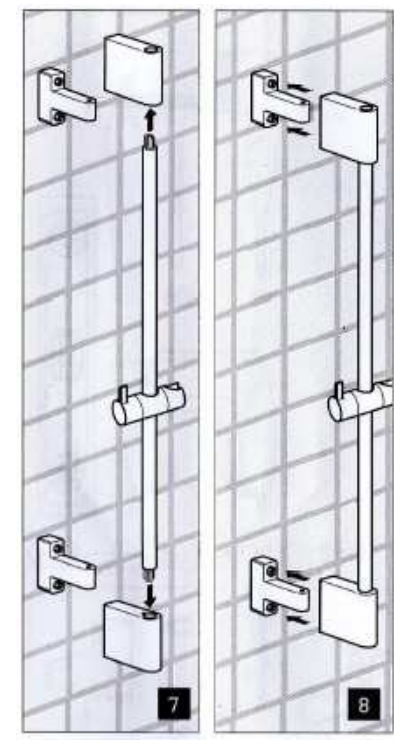
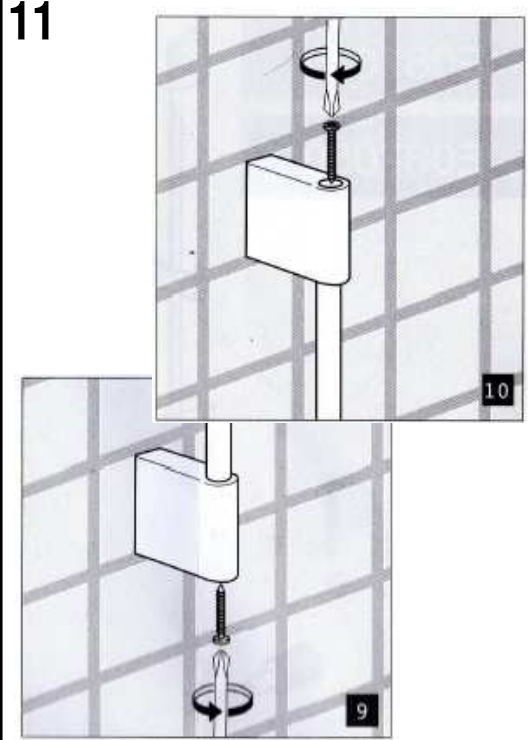
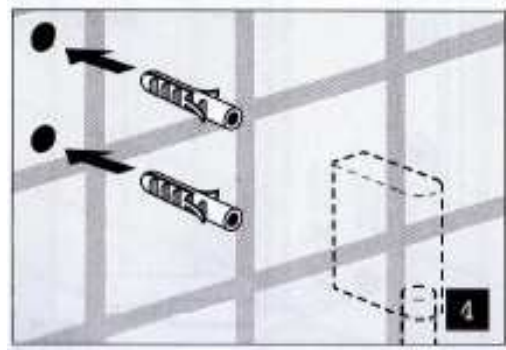
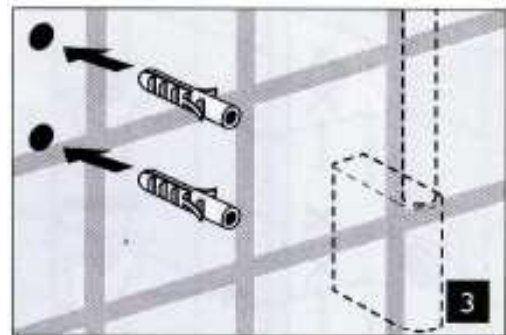
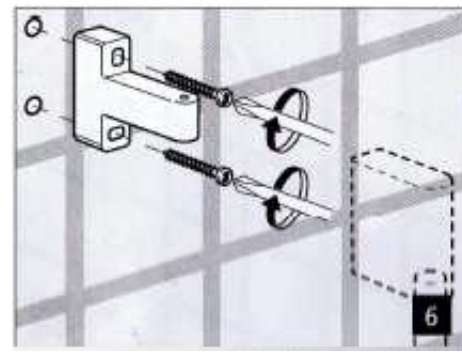
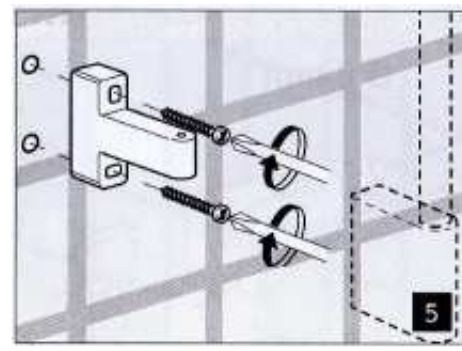
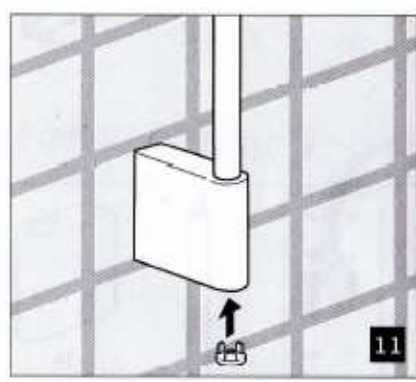
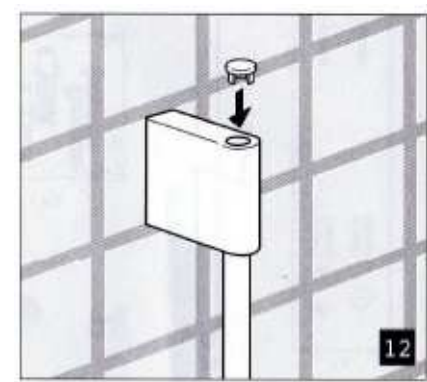
**6****7****10****11****8****9****12****13**

**ufficio tecnico BELLOSTA**  
**S.F. 11/16 ISO 9001:2015**



**Per qualsiasi informazione, contattare l'Ufficio Tecnico presso: [info@bellostarubinetterie.com](mailto:info@bellostarubinetterie.com)**  
**For any technical inquiries, please contact the Technical Office at: [info@bellostarubinetterie.com](mailto:info@bellostarubinetterie.com)**