

Руководство по експлуатации
Ръководство за експлоатация Οδηγίες χρήσεως
LC 48 LC 48V LB 48 LB 48V

Прежде чем приступить к работе с машиной внимательно прочитайте инструкцию и убедитесь, что Вам все понятно.
Прежде да започнете работа с машината прочетете внимателно ръководството за експлоатация и се убедете, че го разбирате правилно.
Διαβάστε προσεκτικά τις Οδηγίες χρήσεως και κατανοήστε το περιεχόμενο πριν χρησιμοποιήσετε το μηχάνημα.

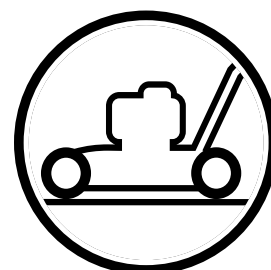

**RU (2-20) BG (21-39)
GR (40-58)**

ПОЯСНЕНИЕ СИМВОЛОВ

Условные обозначения

ПРЕДУПРЕЖДЕНИЕ! При неправильном или небрежном использовании машина может быть опасным инструментом, который может причинить серьезные повреждения или травму со смертельным исходом для пользователя или для других.



Прежде чем приступить к работе с машиной внимательно прочитайте инструкцию и убедитесь, что Вам все понятно.



Не используйте машину в непосредственной близости от других людей, особенно детей, или животных.

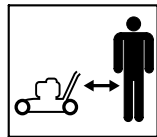

Берегитесь отскакивающих предметов и рикошетов.



Предупреждение: вращающиеся режущие части. Держите руки и ноги в чистоте.



Эта продукция отвечает требованиям соответствующих нормативов ЕС.



Предупреждение: вращающиеся режущие части. Держите руки и ноги в чистоте.

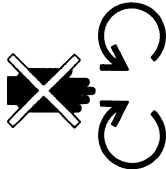

Никогда не пользуйтесь машиной в помещении или в непроветриваемых местах. В выхлопных газах содержится окись углерода -- бесцветный, ядовитый и крайне опасный газ.

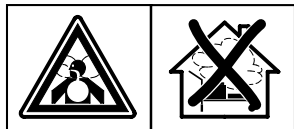

Опасность взрыва



Перед дозаправкой всегда остановите двигатель.



Горячая поверхность



Шумозащитные эмиссии в окружающую среду согласно Директивы Европейского Сообщества. Эмиссия машины приведена в главе Технические данные и на табличке.



Другие символы/наклейки на машине относятся к специальным требованиям сертификации на определенных рынках.

Всегда пользуйтесь защитными перчатками.



Требует регулярной чистки.

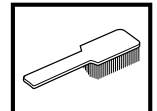

Визуальная проверка.

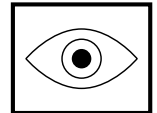

До проведения ремонта, очистки или обслуживания необходимо удалить провод цепи зажигания из свечи зажигания.

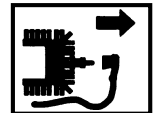

Перед проведением осмотра и/или обслуживанием выключите двигатель, передвинув выключатель в положение СТОП.

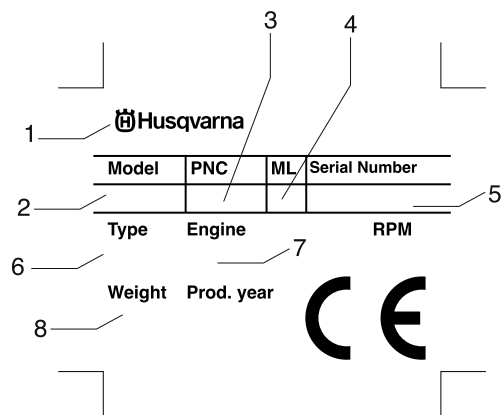
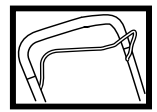

- 1 Изготовитель
- 2 Модель
- 3 Номер изделия
- 4 Рычаг для технического обслуживания
- 5 Серийный номер
- 6 Тип
- 7 Информация о двигателе
- 8 Вес

ПОЯСНЕНИЕ СИМВОЛОВ

Действия, которые необходимо предпринять перед использованием новой моторной пилы

- Внимательно прочесть инструкцию по эксплуатации.
- Проверьте установку пильного аппарата и регулировку. См. указания в разделе Сборка.
- Залить в двигатель топливо и масло. См. указания в разделах Обращение с топливом.



ПРЕДУПРЕЖДЕНИЕ! Ни при каких обстоятельствах не допускается внесение изменений в первоначальную конструкцию машины без разрешения изготовителя. Пользуйтесь только оригинальными запчастями. Внесение неразрешенных изменений и/или использование неразрешенных приспособлений может привести к серьезной травме или даже к смертельному исходу для оператора или других лиц.



ПРЕДУПРЕЖДЕНИЕ! При небрежном или неправильном применении моторная пила может представлять собой источник повышенной опасности и вызвать серьезные, возможно смертельные, травмы. Поэтому необходимо внимательное прочтение и полное понимание данной инструкции.



ПРЕДУПРЕЖДЕНИЕ! Продолжительное вдыхание выхлопных газов двигателя, испарений цепного масла и древесной пыли опасно для здоровья.

Husqvarna AB постоянно работает над разработкой своих изделий и поэтому оставляет за собой право на внесение изменений в форму и внешний вид без предварительных предупреждений.

СОДЕРЖАНИЕ

Содержание

ПОЯСНЕНИЕ СИМВОЛОВ	
Условные обозначения	2
Действия, которые необходимо предпринять перед использованием новой моторной пилы ..	3
СОДЕРЖАНИЕ	
Содержание	4
ЧТО ЕСТЬ ЧТО?	
Что есть что на газонокосилке?	5
Что есть что на газонокосилке?	6
ИНСТРУКЦИЯ ПО ТЕХНИКЕ БЕЗОПАСНОСТИ	
Личная защита	7
Устройства безопасности машины	7
Общие меры безопасности	8
Общие рабочие инструкции	9
СБОРКА	
Сборка руля	12
Демонтаж и сборка ножей	12
ПРАВИЛА ОБРАЩЕНИЯ С ТОПЛИВОМ	
Подготовка топливной смеси	14
ЗАПУСК И ОСТАНОВКА	
Запуск и остановка	15
ТЕХНИЧЕСКОЕ ОБСЛУЖИВАНИЕ	
Техническое обслуживание	16
Воздушный фильтр	16
Свеча зажигания	16
Глушитель	16
Нож	16
Замена масла	17
Привод и коробка передач	17
Очистка крышки ножей	18
Регулировка троса сцепления	18
Ежедневное обслуживание	18
Еженедельное обслуживание	18
Ежемесячное обслуживание	18
ТЕХНИЧЕСКИЕ ХАРАКТЕРИСТИКИ	
Технические характеристики	19
Гарантия ЕС о соответствии	20

ЧТО ЕСТЬ ЧТО?

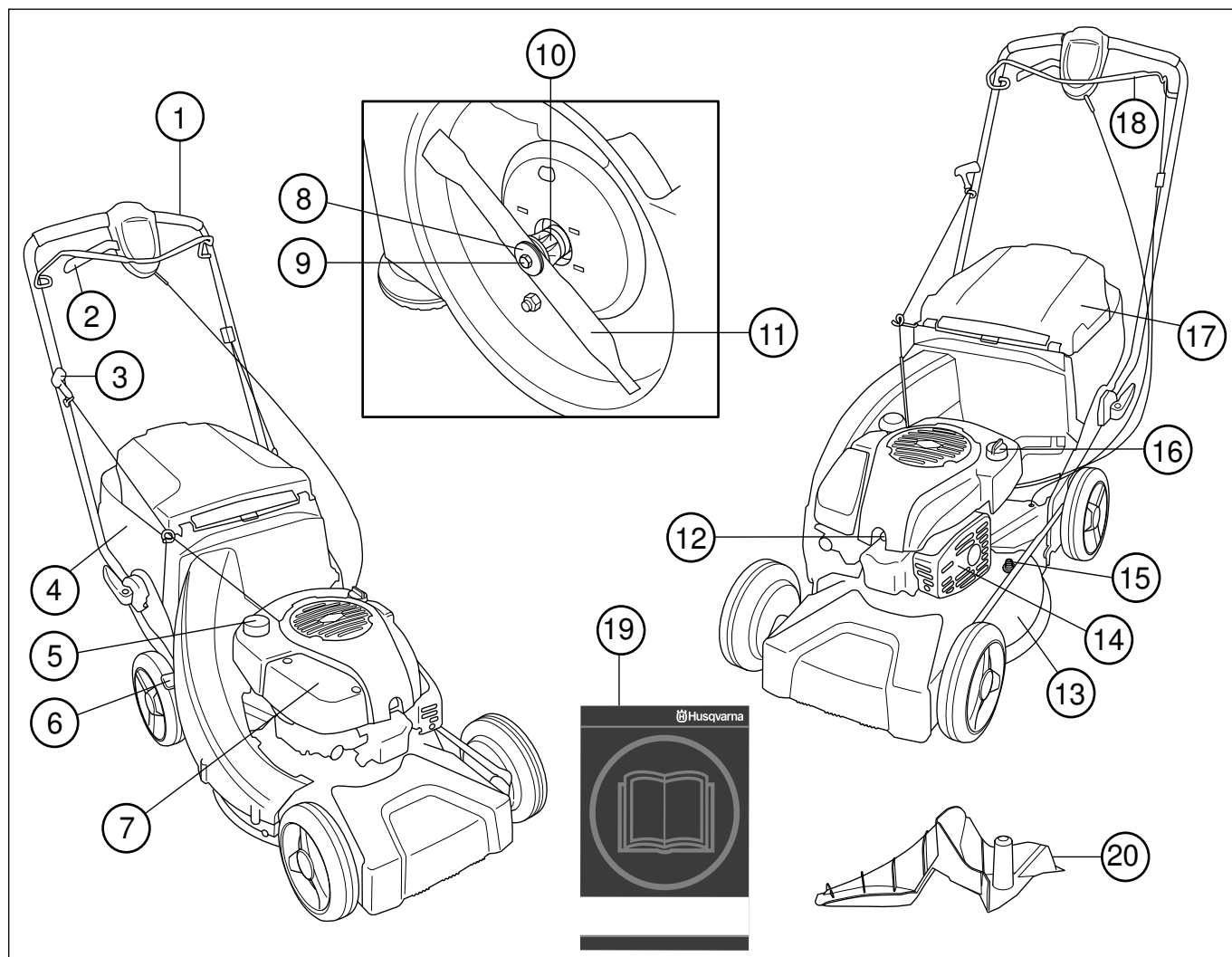

Что есть что на газонокосилке? LC 48, LC 48V

- | | | | |
|----|--------------------------|----|-----------------------------|
| 1 | Рукоятка | 11 | Режущее оборудование |
| 2 | Работа | 12 | Свеча зажигания |
| 3 | Ручка стартера | 13 | Крышка для ножей |
| 4 | Уловитель травы | 14 | Глушитель |
| 5 | Топливный бак | 15 | Подключение воды |
| 6 | Пульт регулировки высоты | 16 | Масляной бак |
| 7 | Воздушный фильтр | 17 | Задний отражатель |
| 8 | Пружина колпака | 18 | Рукоятка тормоза двигателя |
| 9 | Винт ножей | 19 | Руководство по эксплуатации |
| 10 | Крепление ножей | 20 | Пробка мульчирования |

ЧТО ЕСТЬ ЧТО?

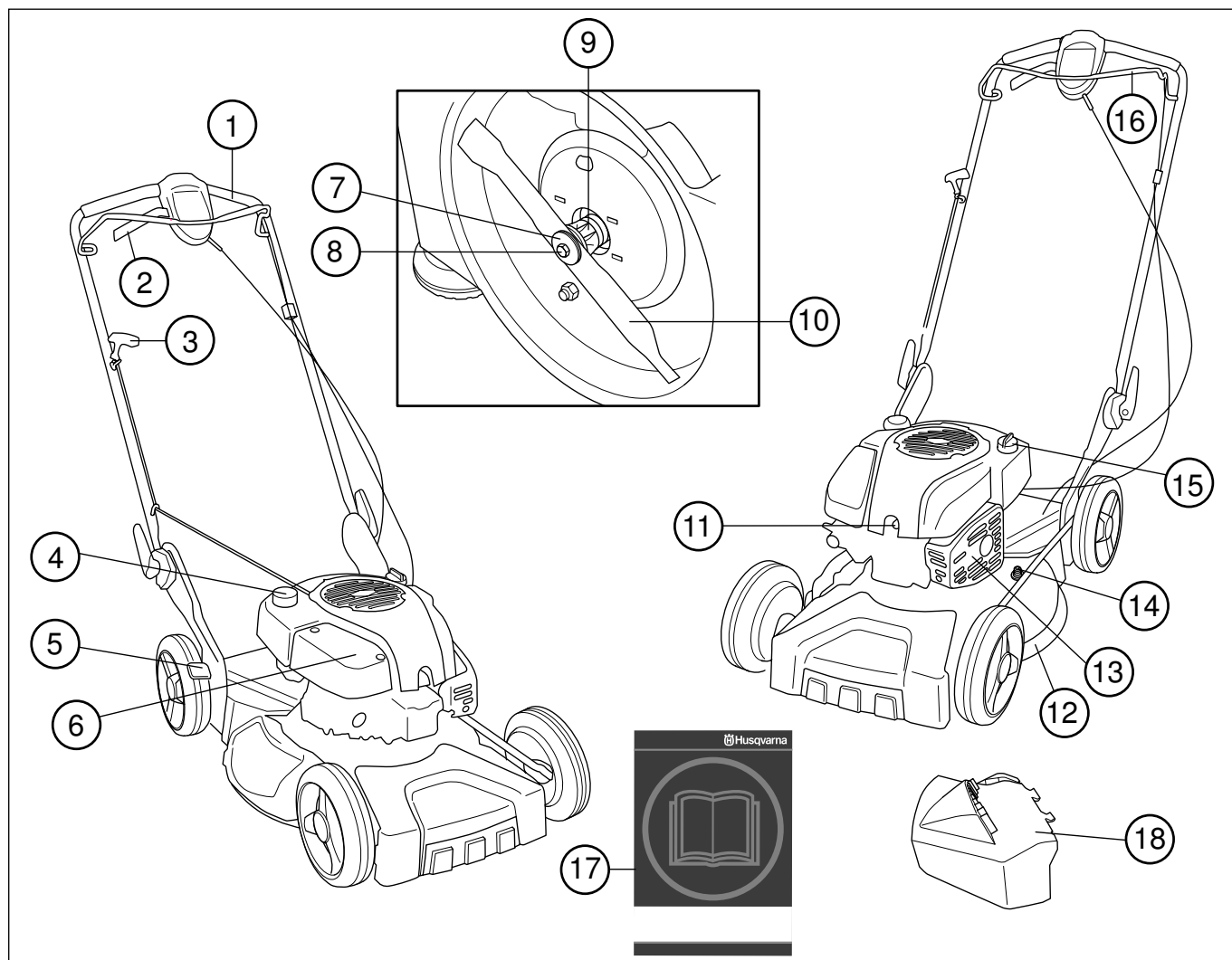

Что есть что на газонокосилке? LB 48, LB 48V

- | | | | |
|---|--------------------------|----|-----------------------------|
| 1 | Рукоятка | 10 | Режущее оборудование |
| 2 | Рычаг сцепления | 11 | Свеча зажигания |
| 3 | Ручка стартера | 12 | Крышка для ножей |
| 4 | Топливный бак | 13 | Глушитель |
| 5 | Пульт регулировки высоты | 14 | Подключение воды |
| 6 | Воздушный фильтр | 15 | Масляной бак |
| 7 | Пружина колпака | 16 | Рукоятка тормоза двигателя |
| 8 | Винт ножей | 17 | Руководство по эксплуатации |
| 9 | Крепление ножей | 18 | Боковой выброс |

ИНСТРУКЦИЯ ПО ТЕХНИКЕ БЕЗОПАСНОСТИ

Личная защита



ПРЕДУПРЕЖДЕНИЕ! Во время работы с машиной необходимо использовать специальные средства защиты.

- При необходимости пользуйтесь защитными перчатками, например при монтаже, осмотре или чистке режущего оборудования.



- Всегда надевайте прочные брюки. Не носите украшения, шорты или сандалии, не ходите босиком.



- Пользуйтесь нескользкими и устойчивыми сапогами или обувью.



В общем случае одежда должна быть плотно подогнана и в то же время не стеснять свободы движения.

Устройства безопасности машины

В данном разделе рассматриваются различные защитные приспособления машины, их работа, и приведены основные принципы и правила, которые необходимо соблюдать для обеспечения безопасной работы. Для того, чтобы найти, где расположены элементы и механизмы машины, см. раздел Что есть что?.



ПРЕДУПРЕЖДЕНИЕ! Никогда не пользуйтесь машиной с дефектными элементами защиты. Постоянно проводите проверку, уход и обслуживание инструмента в соответствии с правилами, приведенными в данном разделе.

Крышка для ножей и защитная крышка

Защитная крышка предназначена для снижения риска размозжения, крышка также позволяет уловить порвавшийся приводной ремень. Проверьте, что защитная крышка не повреждена и хорошо закреплена.

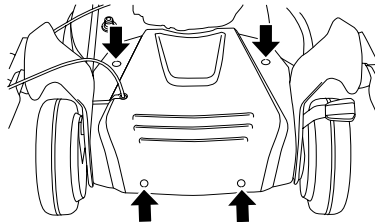

Крышка для ножей разработана для снижения вибрации и уменьшения риска получения порезов. Проверьте, чтобы приспособление для защиты правой руки не имело повреждений и таких видимых дефектов, как трещины.

Рукоятка тормоза двигателя

Тормоз двигателя предназначен для остановки двигателя. При спуске рукоятки тормоза двигатель останавливается.

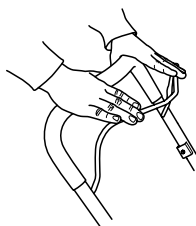

- Проверьте, что тормоз двигателя правильно функционирует и не поврежден.

Запустите моторную пилу и положите ее на стабильное основание. Проверьте, чтобы цепь не касалась грунта или любого другого объекта.

Увеличьте обороты до максимальных и отпустите рукоятку тормоза. Тормоз двигателя необходимо настроить таким образом, чтобы двигатель останавливался в течение 3 секунд.

Глушитель

Глушитель предназначен для снижения уровня шума и отвода в сторону от работающего человека выхлопных газов.

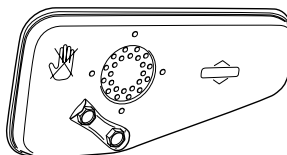

ПРЕДУПРЕЖДЕНИЕ! Выхлопные газы двигателя горячи и могут содержать искры, который могут стать причиной пожара. Поэтому машину никогда не следует запускать внутри помещения или рядом с легковоспламеняемым материалом.

В среде с жарким и сухим климатом существует повышенная опасность возникновения пожаров. Предписания техники безопасности для таких регионов обычно требуют установки искрогасящего фильтра.

ИНСТРУКЦИЯ ПО ТЕХНИКЕ БЕЗОПАСНОСТИ

При наличии глушителя такого типа очень важно строго соблюдать инструкции по проверке, уходу и обслуживанию.



ПРЕДУПРЕЖДЕНИЕ! Во время работы глушитель очень сильно разогревается и остается горячим некоторое время спустя после выключения. Не прикасайтесь к глушителю пока он не осты!

- Никогда не используйте машину с дефектным глушителем.
- Проверьте, чтобы глушитель был прочно закреплен и не был поврежден.

Пильный аппарат

Убедить, что в ножи не попали посторонние предметы, например, камни, корни и т.д. Это может затупить ножи и привести к искривлению вала. Убедить, что ножи надежно установлены и сбалансированы. См. также раздел Обслуживание.

Проверьте режущее оборудование. Никогда не пользуйтесь тупым, треснувшим или поврежденным оборудованием.



Также необходимо убедиться, что винт ножа не поврежден, а вал двигателя не согнут.

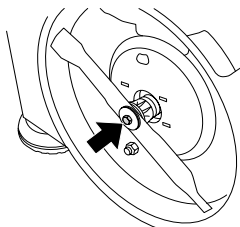

Шайбу и пружину колпака необходимо заменять при смене ножей или крепления.



ПРЕДУПРЕЖДЕНИЕ! Никогда не работайте с машиной с неисправными элементами защитного оборудования. Производите проверку и выполняйте все меры по обслуживанию, описанные в данном разделе. Если в результате этих проверок будут обнаружены неисправности, немедленно вызовите специалиста для ремонта.

Общие меры безопасности

- Цепные пилы предназначены только для резки древесины. В каждой конкретной моторной пиле может применяться только рекомендованное в разделе Технические характеристики сочетание пильных полотен и цепей.
- Никогда не работайте с машиной если вы устали, выпили алкоголь, или принимаете лекарства, воздействующие на зрение, реакцию или координацию.

- Помните о том, что оператор несет ответственность за возможные несчастные случаи или аварии, которые стали причиной травм или порчи имущества других людей.



ПРЕДУПРЕЖДЕНИЕ! Работа двигателя в закрытом или в плохо проветриваемом помещении может привести к смертельному исходу в результате удушья или заражения угарным газом.

- Во время работы с машиной необходимо использовать специальные средства защиты. См. раздел Режущее оборудование.
- Никогда не работайте с машиной, которая была модифицирована по сравнению с первоначальным вариантом.
- Никогда не применяйте дополнительное оборудование отличное от рекомендованного в данном руководстве. См. Раздел Режущее оборудование и Технические характеристики.



ПРЕДУПРЕЖДЕНИЕ! Неисправное режущее оборудование повышает вероятность несчастного случая.

- Никогда не используйте дефектную машину. Проводите регулярные осмотры, уход и обслуживание в соответствии с данным руководством. Некоторые операции по уходу и обслуживанию выполняются только подготовленными специалистами. См. раздел Уход. Перед каждым использованием:

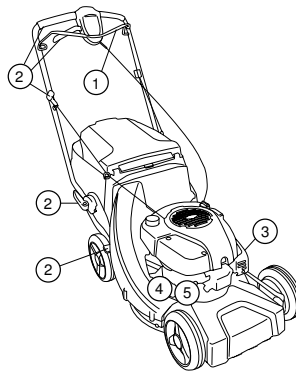

- 1 Проверьте, что тормоз двигателя правильно функционирует и не поврежден. См. указания в разделе Проверка тормоза.
- 2 Убедитесь, что все ручки и средства управления не повреждены и очищены от масла.
- 3 Проверьте, чтобы глушитель был прочно закреплен и не был поврежден.
- 4 Проверьте, чтобы все детали газонокосилки были затянуты и чтобы они не были повреждены или отсутствовали.
- 5 Проверьте, чтобы нож не был поврежден и чтобы на нем не было трещин. При необходимости замените нож.

ИНСТРУКЦИЯ ПО ТЕХНИКЕ БЕЗОПАСНОСТИ

Запуск



ПРЕДУПРЕЖДЕНИЕ! Продолжительное вдыхание выхлопных газов двигателя, испарений цепного масла и древесной пыли опасно для здоровья.

- Никогда не запускайте газонокосилку, если ножи и все колпаки установлены неправильно.
- Никогда не запускайте машину в закрытом помещении. Ее выхлопные газы вредны.
- Убедитесь в том, что рабочая зона достаточно освещена для создания безопасных условий для работы.
- Пред запуском пилы проверьте, чтобы рядом не было людей или животных, которые могут быть подвергнуты опасности. Оператор несет ответственность при возникновении рисков или ситуаций, опасных для людей и их собственности.



- Запустите моторную пилу и положите ее на стабильное основание. Проверьте, чтобы цепь не касалась грунта или любого другого объекта.
- Никогда не накручивайте стартовый шнур вокруг руки.

Выполняйте указания в разделе Запуск и остановка.

Правила безопасности при заправке



(Заправка/Хранение)



ПРЕДУПРЕЖДЕНИЕ! Топливо и его пары легко воспламенимы. Будьте осторожны при обращении с топливом и маслом. Держите их вдали от открытого огня и не дышите парами топлива.

- Никогда не заправляйте машину с работающим двигателем.
- Проводите заправку или подготовку топливной смеси (бензин и масло 2-такт) в условиях хорошей вентиляции.

- Перед запуском отнесите машину как минимум на 3 м от места заправки.

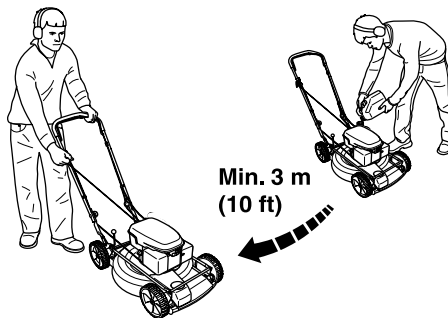

- Никогда не включайте машину:
 - 1 Если Вы пролили топливо или цепное масло на машину. Вытрите пролитое топливо или масло и дайте остаткам топлива испариться.
 - 2 Если вы пролили топливо или масло на себя или одежду. Замените одежду.
 - 3 Если на машине происходит утечка топлива. Регулярно проверяйте крышку топливного бака и шланги на предмет протекания.

Транспортировка и хранение

- В течение длительного хранения или при транспортировке пилы топливный бак, а также бак с цепным маслом должны быть пустыми. При этом следует проконсультироваться на ближайшей заправочной станции, куда следует сдать топливо и масло.
- Всегда храните пилу и топливо в таком месте, чтобы в случае течи или испарений они не пришли в контакт с искрами или с открытым огнем. Например рядом с электромашинами, электромоторами, контакторами/ переключателями, котлами и т.п.
- Всегда храните топливо в специально предназначенных для этого емкостях.

Общие рабочие инструкции



ПРЕДУПРЕЖДЕНИЕ! В данном разделе описываются основные правила безопасной работы с моторной пилой. Однако данная информация никогда не может заменить подготовки и практического опыта профессионального пользователя. Если вы в какой-либо ситуации почувствуете себя неуверенно, обратитесь за советом к специалисту. Обратитесь в Ваш магазин по продаже моторных пил, в сервисную мастерскую или к опытному пользователю моторной пилой. Избегайте пользования для которого Вы не считаете себя достаточно подготовленным!

Основные правила безопасности

- Оглянитесь вокруг:
 - Проверьте, чтобы поблизости не было людей, животных или других объектов, которые могут повлиять на вашу работу.
 - Чтобы исключить риск контакта вышеуказанных предметов с режущим оборудованием.

ИНСТРУКЦИЯ ПО ТЕХНИКЕ БЕЗОПАСНОСТИ

- Перед началом работы необходимо удалить с участка ветки, камни и т.д. Убедитесь, что в ножи не попали посторонние предметы, например, камни, корни и т.д. Это может затупить ножи и привести к искривлению вала.
- Никогда не поднимайте и не переносите газонокосилку при работающем двигателе. Чтобы поднять газонокосилку, отключите двигатель и отсоедините провод цепи зажигания от свечи зажигания.

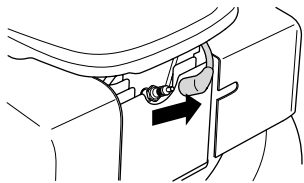

- Не работайте с моторной пилой в плохих погодных условиях. Таких, как густой туман, сильный дождь, резкий ветер, сильный холод, и т.д. Работа в плохую погоду сильно утомляет и вызывает дополнительный риск, напр. от скользкого грунта или непредсказуемого направления падения дерева и т.д.
- Убедитесь, что вам возможно стоять стабильно. Проверьте, нет ли вокруг вас возможных помех и препятствий (корней, камней, веток, ям и т.д.) если вам вдруг будет нужно быстро переместиться. Будьте особенно внимательны при работе в склоне.
- Газонокосилка не используется на участках с уклоном более 30 градусов.
- При перемещении по участку, не подлежащему скашиванию, необходимо отключать двигатель. Например, дорожки, посыпанные гравием, камни, галька, асфальт и т.д.

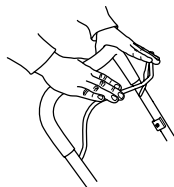

Запрещается на продолжительное время закреплять ручку тормоза при работающей машине.

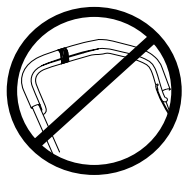

Соблюдайте вышеприведенные правила, но в тоже время не работайте в условиях, когда вы не сможете позвать на помощь при несчастном случае.

Базовая техника скашивания травы газона



ПРЕДУПРЕЖДЕНИЕ! Следите за тем, чтобы руки и ноги не попали на режущее оборудование при работающем двигателе.

Общие сведения

- Скашивание травы на склонах может быть опасным. Не используйте газонокосилку на очень крутых склонах.
- Газонокосилка не используется на участках с уклоном более 30 градусов.
- На склонах путь следует прокладывать под прямым углом к склону. Гораздо легче работать поперек склона, чем поднимаясь и опускаясь по склону.
- Перед началом работы необходимо удалить с участка ветки, камни и т.д.
- Никогда не поднимайте и не переносите газонокосилку при работающем двигателе. Чтобы поднять газонокосилку, отключите двигатель и отсоедините провод цепи зажигания от свечи зажигания.
- Убедитесь, что в ножи не попали посторонние предметы, например, камни, корни и т.д. Это может затупить ножи и привести к искривлению вала. При сгибании оси нарушается балансировка и увеличивается уровень вибрации, что может привести к снижению надежности крепежа деталей газонокосилки.
- Если попадет посторонний предмет, или при сильной вибрации, немедленно остановите машину. Снимите свечной кабель со свечи. Проверьте нет ли на машине повреждений. При наличии повреждений, устраните их.
- Не скашивайте более 1/3 всей длины травы. Это касается, в первую очередь, засушливого времени года. Выполните первое скашивание на большей высоте. Затем проверьте результат и скосите траву до необходимого уровня. Если трава высока, передвигайте газонокосилку медленно и, при необходимости, используйте газонокосилку два раза.

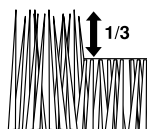

- Не бегайте с работающей газонокосилкой. При работе с газонокосилкой всегда ходите медленно.

Будьте особо внимательны при передвижении газонокосилки в свою сторону.

ИНСТРУКЦИЯ ПО ТЕХНИКЕ БЕЗОПАСНОСТИ

Высота стрижки

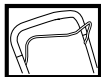

Отключите двигатель, прежде чем изменить высоту скашивания.

Высота скашивания регулируется пятью способами, мм.

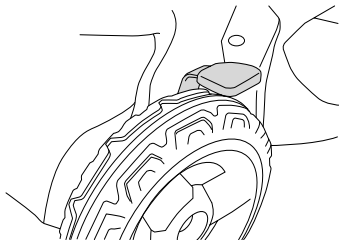

Не устанавливайте слишком низкий уровень, т.к. газонокосилка может соприкоснуться с неровными поверхностями.

Установка высоты стрижки

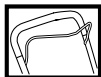

Отключите двигатель, прежде чем изменить высоту скашивания.

Установите высоту с помощью специального пульты с правой стороны газонокосилки.

- Для уменьшения высоты передвиньте рычажок вправо и вперед.

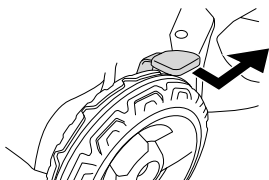

- Для увеличения высоты передвиньте рычажок вправо и назад.

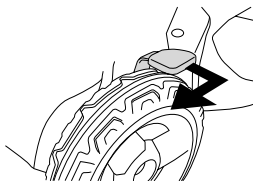

Не устанавливайте слишком низкий уровень, т.к. газонокосилка может соприкоснуться с неровными поверхностями.

СБОРКА

Сборка руля

Соблюдайте осторожность, чтобы не повредить кабель при использовании рукоятки.

Поднимите рукоятку до тех пор, пока верхняя трубчатая конструкция не окажется напротив нижней секции рукоятки. Правильно затяните ручку.

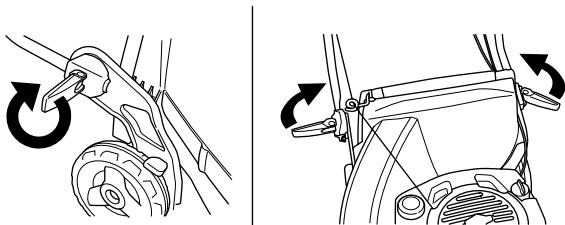

Демонтаж и сборка ножей



ПРЕДУПРЕЖДЕНИЕ! При ремонте режущего оборудования всегда одевайте крепкие рабочие перчатки. Ножи очень острые и ими всегда легко порезаться.

До проведения ремонта, очистки или обслуживания необходимо удалить провод цепи зажигания из свечи зажигания.

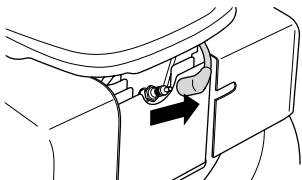

Прежде чем положить газонокосилку в положение «на бок» слейте топливо из топливного бака.

Разборка

- Открутите винт, удерживая ножи.

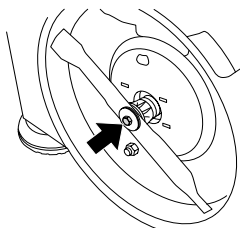

- Снимите болт, шайбу и пружину колпака.
- Снимите ножи.

Сборка

- Расположите ножи таким образом, чтобы направление режущей части совпадало с направлением вращения.
- Установите пружину колпака, убедитесь в ее правильной установке на вале двигателя.

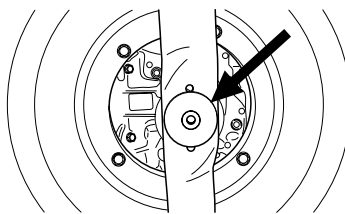

- Установите шайбу и затяните винт. Момент затяжки винта равен 45 - 60 Нм.

Монтирование сборника

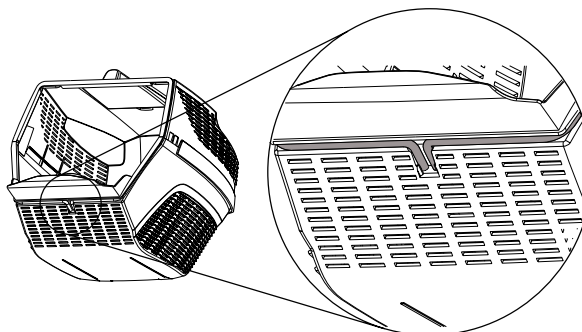
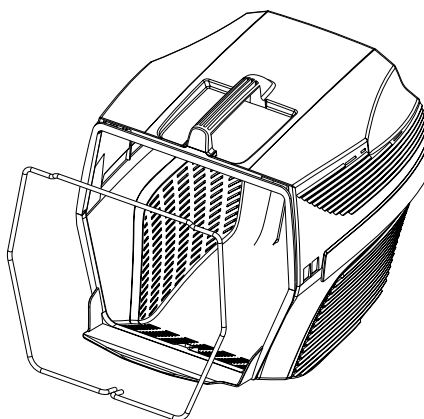
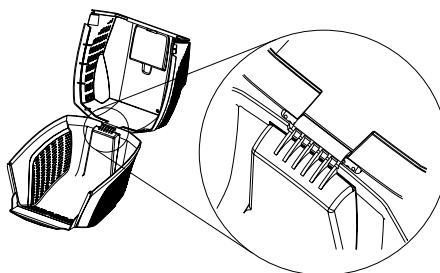
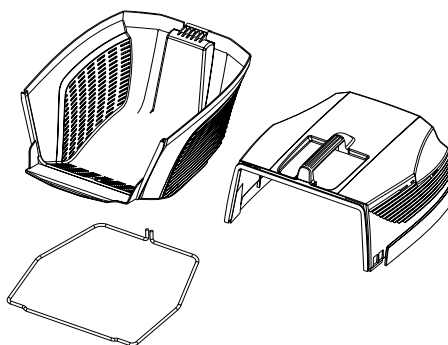

СБОРКА

- Поднимите задний щит и слегка извлеките контейнер для травы.

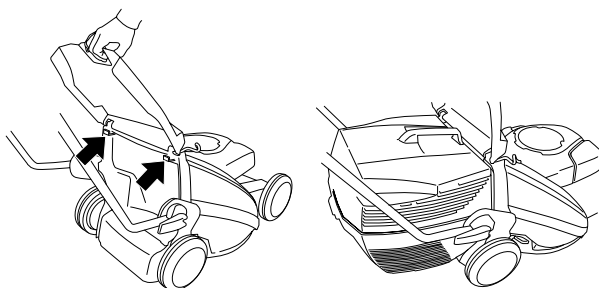

Боковой выброс

В моделях LB48 и LB48V можно использовать боковой выброс, установив боковой извлекатель на крышке ножей.

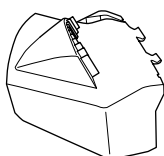

Поднимите боковую крышку и установите боковой извлекатель на вал.

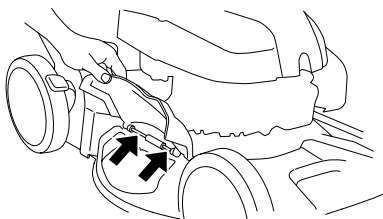

Мульчирование

В газонокосилках LB48 и LB48V предусмотрена функция мульчирования.

Модели LC48 и LC48V можно использовать для мульчирования следующим способом:

Поднимите задний щит и извлеките контейнер.

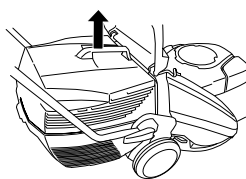

Вставьте мульчирующую заглушку в канал приемника.

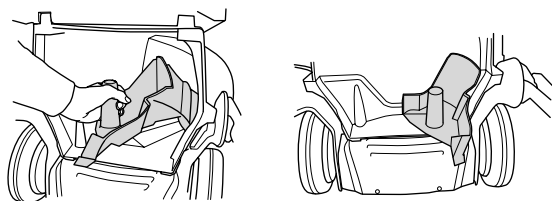

Закройте щиток и убедитесь, что он зафиксирован мульчирующей заглушкой.

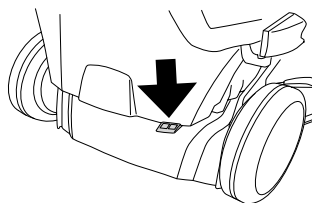

ПРАВИЛА ОБРАЩЕНИЯ С ТОПЛИВОМ

Подготовка топливной смеси



ПРЕДУПРЕЖДЕНИЕ! При работе с топливом всегда следует заботиться о хорошей вентиляции.

Бензин

- Пользуйтесь высококачественным бензином с добавлением свинца или без.
- Необходимо использовать октановое топливо 77.
- Если машина не используется в течении длительного времени, топливо нужно слить, а топливный бак вымыть.

Масло для двигателя

Перед запуском газонокосилки проверьте уровень масла. Слишком низкий уровень масла может привести к серьезным повреждениям двигателя.

- Для получения лучших результатов и высокой работоспособности используйте масла для четырехтактных двигателей HUSQVARNA.
- Если такового не имеется, используйте другое масло для четырехтактных двигателей высокого качества. Для выбора масла следует обратиться к местному дилеру. Рекомендуется масло SAE 30.
- Никогда не применяйте масло для двухтактных двигателей.

Перед запуском газонокосилки проверьте уровень масла. Слишком низкий уровень масла может привести к серьезным повреждениям двигателя.

Уровень масла

Открутите крышку маслозаправочного отверстия и проверьте уровень масла с помощью измерительного стержня, расположенного на крышке.

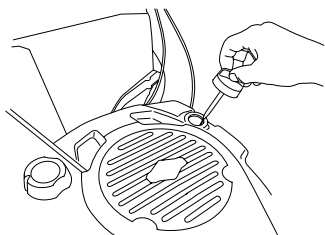

Для правильного измерения уровня масла необходимо полностью открутить крышку маслозаправочного отверстия.

При низком уровне масла залейте масло до верхнего уровня измерительного стержня.

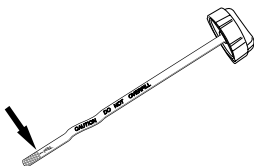

Используйте только рекомендуемый тип масла. См. Раздел Технические характеристики.

Заправка



ПРЕДУПРЕЖДЕНИЕ! Для уменьшения риска возникновения пожара нужно учесть следующие меры предосторожности:

Не курите и не оставляйте теплых предметов вблизи топлива.

Перед дозаправкой всегда остановите двигатель.

При заправке крышку топливного бака следует открывать медленно, чтобы постепенно стравить избыточное давление.

После заправки плотно затяните крышку топливного бака.

Перед запуском всегда относите машину в сторону от места заправки.

Не заливайте слишком много топлива. Под крышкой должно оставаться примерно 35 мм для расширения топлива.

Содержите в чистоте место вокруг заправочных крышек. Регулярно прочищайте топливный и масляный баки. Топливный фильтр следует менять как минимум один раз в год. Загрязнение баков приводит к сбоям в работе.

Перед пуском всегда следите за тем, чтобы машина была перенесена примерно на 3 м от места заправки.

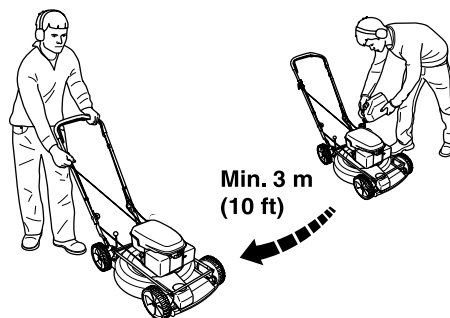

ЗАПУСК И ОСТАНОВКА

Запуск и остановка



ПРЕДУПРЕЖДЕНИЕ! Перед запуском проследите за следующим:

Никогда не запускайте моторную пилу без шины пилы, цепи пилы и всех колпаков правильно установленных. Сцепление в противном случае может высвободиться и причинить травму.

Перед запуском всегда относите машину в сторону от места заправки.

Поставьте машину на устойчивую поверхность. Следите за тем, чтобы режущее оборудование не зацепило никакой предмет.

Позаботьтесь, чтобы в рабочей зоне не находилось людей и животных.

Запуск

Убедитесь в правильной установке провода на свечи зажигания.

Левой рукой потяните рукоятку тормоза двигателя по направлению в верхней части рукоятки.

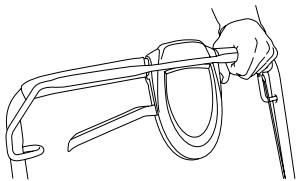

Ухватите ручку стартового шнура правой рукой и медленно потяните его, пока не почувствуете сопротивление (захваты вступают в действие), затем потяните шнур резким движением. Никогда не накручивайте стартовый шнур вокруг руки.



Обратите внимание! Не вынимайте полностью шнур и не выпускайте ручки стартера при полностью вытянутом шнуре, это может привести к повреждению машины.

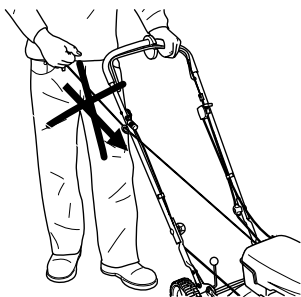

Работа

Машина является самоходной благодаря приводу на задние колеса. Для использования привода на колеса потяните рычаг сцепления на себя.

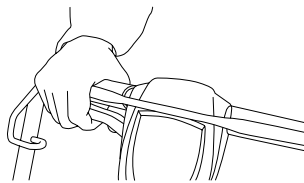

Привод можно регулировать.

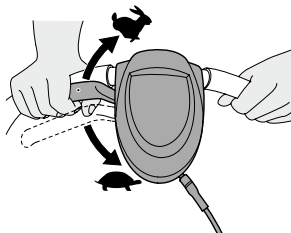

Остановка

Остановите двигатель, отпустив рукоятку тормоза двигателя.

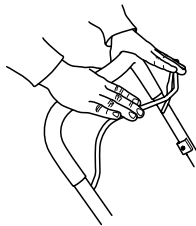

Очистка приемника для травы (LC48, LC48V)

- Поднимите задний щит и извлеките контейнер.

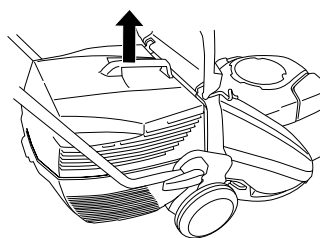

- Чтобы очистить контейнер от травы, переверните его.

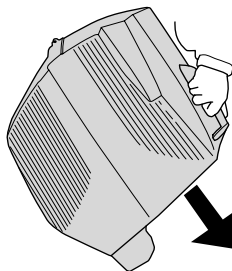

Техническое обслуживание

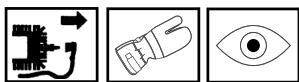

ПРЕДУПРЕЖДЕНИЕ! Перед чисткой, ремонтом или проверкой, убедитесь в том, что режущее оборудование остановилось. Снимите свечной кабель со свечи.

До проведения ремонта, очистки или обслуживания необходимо удалить провод цепи зажигания из свечи зажигания.

Воздушный фильтр

Воздушный фильтр следует регулярно чистить от пыли и грязи для того, чтобы избежать следующих повреждений:

- Сбой в работе карбюратора
- Трудность запуска
- Падение мощности двигателя
- Напрасный износ частей двигателя
- Чрезмерный расход топлива

Воздушный фильтр после эксплуатации в течение некоторого времени невозможно полностью вычистить. Поэтому его нужно периодически менять на новый. Поврежденный воздушный фильтр необходимо заменить.

Очистка воздушного фильтра

Снимите колпак воздушного фильтра

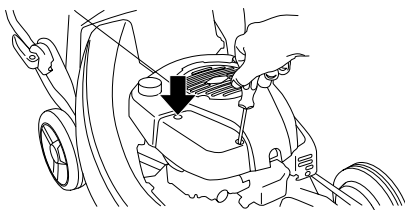

Снимите воздушный фильтр и убедитесь, что он не поврежден. Замените воздушный фильтр, если он поврежден.

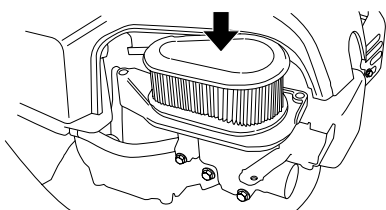

Очистите фильтр, постучав им по плоской поверхности. Никогда не пользуйтесь растворителем с добавлением керосина, керосином или сжатым воздухом для очистки фильтра.

При повторной сборке убедитесь, что фильтр загерметизирован в районе держателя фильтра.

Свеча зажигания



ПРЕДУПРЕЖДЕНИЕ! Во время работы глушитель очень сильно разогревается и остается горячим некоторое время спустя после выключения. Не прикасайтесь к глушителю пока он не остыл!

Если двигатель теряет мощность, плохо запускается, плохо: Превдс жсего держит обороты холостого хода: прежде всего проверьте свечу зажигания. Если свеча грязная, прочистите ее и проверьте зазор электродов, 0,5 мм. Свечу нужно менять через месяц работы или при необходимости чаще.

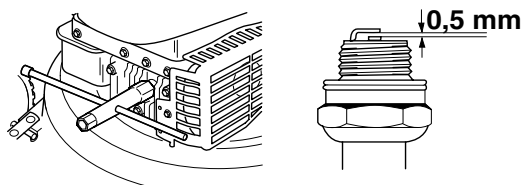

Обратите внимание! Всегда используйте только указанный тип свечи! Применение несоответствующей модели может привести к серьезным повреждениям поршня/цилиндра.

Глушитель

Глушитель служит для снижения уровня шума и отвода раскаленных выхлопных газов от рабочего. Выхлопные газы очень горячие и могут содержать искры, что может привести к пожару при прямом попадании на сухой и воспламеняющийся материал.

Периодически проверяйте, чтобы глушитель был надежно закреплен на корпусе машины.

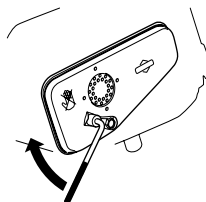

Никогда не используйте машину с дефектным глушителем.



Нож



ПРЕДУПРЕЖДЕНИЕ! При ремонте режущего оборудования всегда одевайте крепкие рабочие перчатки. Ножи очень острые и ими всегда легко порезаться.

Сбалансированные и острые ножи необходимы для правильной работы газонокосилки. Для заточки и балансировки газонокосилки в мастерской по обслуживанию отверните винт, удерживающий ножи. Техническое обслуживание необходимо проводить

ТЕХНИЧЕСКОЕ ОБСЛУЖИВАНИЕ

не менее одного раза в год. Рекомендуется проводить техническое обслуживание по завершению сезона скашивания травы.

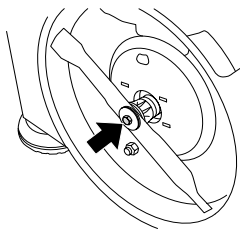

Для замены ножей или крепления необходимо также заменить винт, шайбу и пружину колпака.

Момент затяжки винта при повторной установке ножей составляет 45 - 60 Нм. См. указания в разделе Сборка.

При попадании в ножи посторонних объектов, например, камней, корней и т.д. ножи аккуратно сдвигаются в сторону крепления. Таким образом обеспечивается небольшой, нормальный износ контактной поверхности крепления ножей. Это защитное устройство позволяет снизить риск искривления вала двигателя.

Замена масла

Замену масла необходимо производить каждый год или через каждые 25 часов работы.

При замене масла следуйте следующим инструкциям:

- Чтобы слить топливо, запустите машину до полного расхода топлива.
- Снимите свечной кабель со свечи.
- Открутите винт, удерживая ножи.

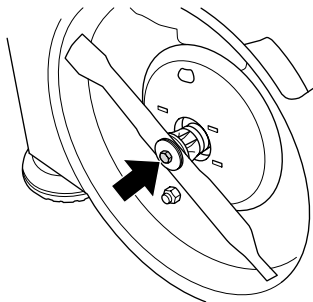

- Открутите винты крепления защитного кожуха и снимите кожух.

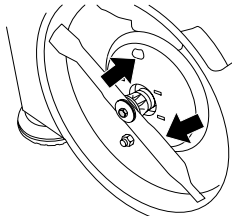

- Открутите крышку маслозаправочного отверстия.

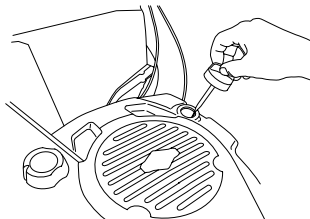

- Чтобы слить масло через нижнюю сторону, ослабьте пробку. Прежде чем повторно залить масло, установите пробку.

При этом следует проконсультироваться на ближайшей заправочной станции, куда следует сдать лишнее масло для двигателя.

- Залейте новое моторное масло хорошего качества. См. Раздел Технические характеристики.
- С помощью измерительного стержня на крышке маслозаправочного отверстия измерьте уровень масла.
- Для правильного измерения уровня масла необходимо полностью открутить крышку маслозаправочного отверстия. При низком уровне масла залейте масло до верхнего уровня измерительного стержня.

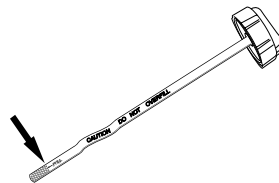

- Вставьте крышку маслозаправочного отверстия.

Привод и коробка передач



LC 48V

- Поднимите задний щит и извлеките контейнер.
- Открутите 4 болта крышки приемника и подымите крышку.

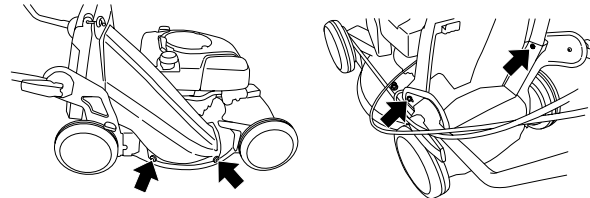

LC 48V, LB 48V

- Убедитесь, что колеса и оси колес очищены от листьев, травы и т.д. Необходимо содержать коробку передач в чистоте.
- Снимите защитную крышку, вывернув болты.

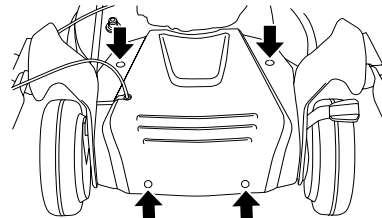

- Сдвиньте защитную крышку в направлении от себя и вверх.

ТЕХНИЧЕСКОЕ ОБСЛУЖИВАНИЕ

- Очистите коробку передач щеткой. Убедитесь в отсутствии повреждений, например трещин, на приводном ремне и ременном шкиве.

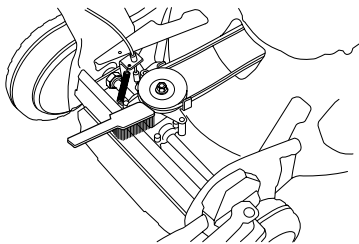

Очистка крышки ножей

- Подсоедините водяной шланг к разъему крышки ножей.

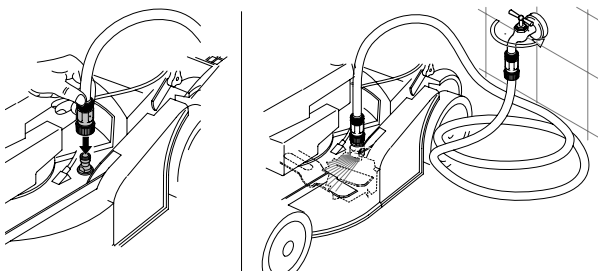

Очистите остатки с помощью скребка в комплекте.

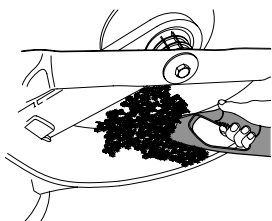

Регулировка троса сцепления

Трос сцепления регулируется с помощью винтов регулировки.

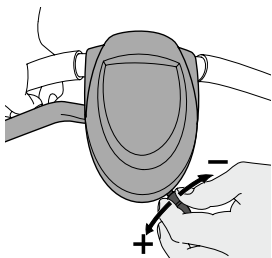

Ниже приводятся некоторые общие инструкции по регламентному обслуживанию.

Ежедневное обслуживание

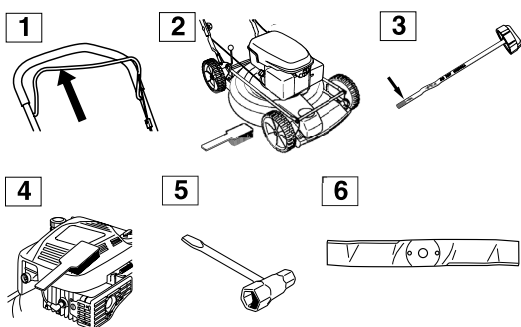

- 1 Проверьте, чтобы рукоятка тормоза двигателя правильно функционировала.

- 2 Очистите газонокосилку от листьев, травы и т.д.
- 3 Проверьте уровень масла.
- 4 Проверьте стартер и его шнур на предмет износа или повреждений. Прочистите жалюзи воздухозаборника на корпусе стартера.
- 5 Проверьте затяжку гаек и болтов и подтяните в случае необходимости.
- 6 Проверьте режущее оборудование. Не пользуйтесь тупыми ножами, ножами с трещиной или поврежденными ножами.

Еженедельное обслуживание

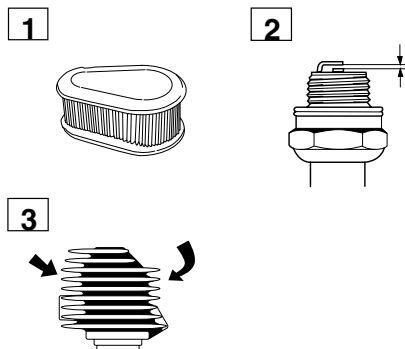

- 1 Прочистите воздушный фильтр. В случае необходимости замените.
- 2 Прочистите свечу зажигания. Проверьте зазор 0,51 мм.
- 3 Прочистите охлаждающие ребра цилиндра.

Ежемесячное обслуживание

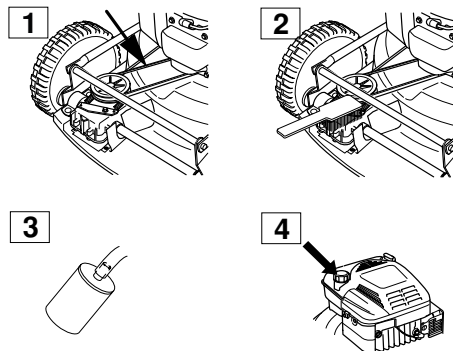

- 1 Убедитесь, что приводной ремень не поврежден и на нем отсутствуют видимые дефекты.
- 2 Очистите коробку передач.
- 3 Осмотрите топливный фильтр и топливный шланг. Замените его в случае необходимости.
- 4 Промойте изнутри топливный бачок бензином.

ТЕХНИЧЕСКИЕ ХАРАКТЕРИСТИКИ

Технические характеристики

	LC 48	LC 48V	LB 48	LB 48V
Двигатель	Briggs & Stratton	Briggs & Stratton	Briggs & Stratton	Briggs & Stratton
Объем цилиндра, см ³	190	190	190	190
Кол-во оборотов, rpm	2900	2900	2900	2900
Система зажигания				
Свеча зажигания	Champion RJ19LM	Champion RJ19LM	Champion RJ19LM	Champion RJ19LM
Зазор электродов, мм	0,5	0,5	0,5	0,5
Система топлива / смазки				
Емкость топливного бака, литров	1,2	1,2	1,2	1,2
Емкость масляной системы, литр	0,6	0,6	0,6	0,6
Масло для двигателя	SAE 30	SAE 30	SAE 30	SAE 30
Вес				
Газонокосилка с пустыми контейнерами, кг	38	38	34	34
Уровень шума (См. Примечание 2)				
Уровень воздействия шума на уши оператора, дБ(А)	81	81	79	79
Эмиссия шума (См. прим.1)				
Уровень шума, измеренный дБ(А)	95	95	93	93
Уровень шума, гарантированный L _{WA} дБ(А)	96	96	95	95
Уровни вибрации (См. Примечание 2)				
Левая ручка, м/с ²	6,0	6,0	2,7	2,7
Правая ручка, м/с ²	5,0	5,0	4,7	4,7
Срезка				
Система скашивания	3 in 1	3 in 1	2 in 1	2 in 1
Высота скашивания регулируется пятью способами, мм.	25-70	25-70	25-70	25-70
Ширина полосы стрижки, мм	480	480	480	480
Нож	Неподвижный	Неподвижный	Неподвижный	Неподвижный
Работа				
Скорость, км/ч	-	5,4	-	5,4

Примечание 1: Шумовая эмиссия в окружающую среду измеряется как шумовой эффект (L_{WA}) согласно Директивы ЕС 2000/14/EG.

Прим. 2. Уровень вибрация и шума измерены в соответствии с EN 836:1997/A2:2001

ТЕХНИЧЕСКИЕ ХАРАКТЕРИСТИКИ

Гарантия ЕС о соответствии

(Только для Европы)

Husqvarna AB, SE-561 82 Huskvarna, Sverige, тел.: +46-36-146500, настоящим гарантирует, что газонокосилка Husqvarna LC 48, LC 48V, LB 48 и LB 48V с серийным номером 081500001 и далее, соответствует требованиям ДИРЕКТИВЫ СОВЕТА:

- от 22 июня 1998 года "о машинах" 98/37/EG.
- от 15 декабря 2004 года "об электромагнитной совместимости" 2004/108/ЕЕС.
- от 8 мая 2000 года "об эмиссии шума в окружающую среду" 2000/14/EG.

Дополнительная информация по эмиссиям шума приведена в разделе Технические характеристики.

Зарегистрированная организация 0404, SMP Svensk Maskinprovning AB, Fyrisborgsgatan 3, SE-754 50 Uppsala, Швеция, представила отчеты о оценке соответствия согласно приложению VI к ДИРЕКТИВЕ СОВЕТА от 8 мая 2000 г. «об эмиссии шума в окружающую среду» 2000/14/ЕС.

Сертификатам присвоен номер:

01/901/071 - Husqvarna LC 48, LC 48V

01/901/072 - Husqvarna LB 48, LB 48V

Хускварна, 13 октября 2008 г.



Bengt Ahlund, Начальник отдела развития

ОБЯСНЕНИЕ НА УСЛОВНИТЕ ОБОЗНАЧЕНИЯ

Обяснение на условните обозначения

ПРЕДУПРЕЖДЕНИЕ! Машината може да се окаже опасен инструмент ако се използва неправилно или безгрижно, което може да доведе до сериозно или фатално нараняване на оператора или други лица.



Преди да започнете работа с машината прочетете внимателно ръководството за експлоатация и се убедете, че го разбирате правилно.



Никога не използвайте машината, ако в непосредствена близост се намират хора или животни, особено малки деца или домашни любимци.

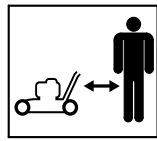

Пазете се от отскачащи предмети и рикошети.



Предупреждение: въртящ се резец. Осигурете пространство около ръцете и краката си.



Тази продукт отговаря на изискванията на валидните ЕО директиви.



Предупреждение: въртящ се резец. Осигурете пространство около ръцете и краката си.

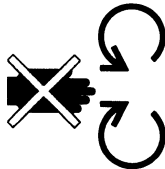

Никога не използвайте машината на закрито или в пространства без правилна вентилация. Отработените газове съдържат въглероден окис, много опасен, отровен газ без миризма.

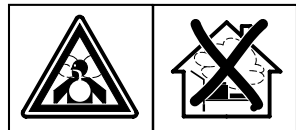

Риск от експлозия



Никога не зареждайте гориво при включен двигател.



Гореща повърхност



Шумови емисии в околната среда съгласно директивата на Европейската Общност. Емисията от машината е посочена в раздел Технически характеристики и върху лепенката.

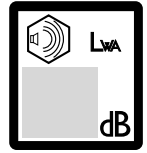

Останалите символи/лепенки със символи, обозначени или поставени на машината, се отнасят до специфични изисквания по отношение на сертификати за определени пазари.

Винаги носете защитни ръкавици.

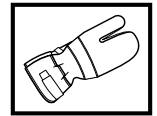

Изисква се редовно почистване.

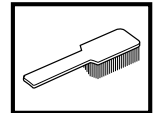

Визуален преглед.

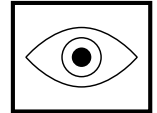

Кабелът за запалването винаги трябва да бъде премахван от запалителната свещ преди работа по ремонт, почистване или по поддръжката.

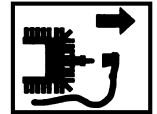

Изключвайте двигателя, като отпуснете ръчката за спирането на двигателя, преди да извършите редовен преглед или поддръжка.

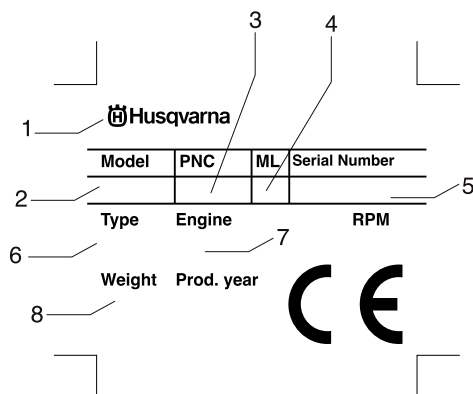
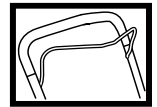

- 1 Производител
- 2 Модел
- 3 Номер на продукт
- 4 Лост за поддръжка
- 5 Сериен номер
- 6 Тип
- 7 Информация за двигателя
- 8 Тегло

ОБЯСНЕНИЕ НА УСЛОВНИТЕ ОБОЗНАЧЕНИЯ

Действия преди използване на нова косачка

- Прочетете внимателно ръководството за експлоатация.
- Проверете монтажа и регулировката на режещото оборудване. Виж указанията в раздел Монтиране
- Заредете двигателя с гориво и масло. Вижте инструкциите под заглавието "Зареждане с гориво".



ПРЕДУПРЕЖДЕНИЕ! При никакви обстоятелства не бива да се внасят изменения в първоначалната конструкция на машината без разрешение на производителя. Ползвайте само оригинални приспособления. Неразрешени изменения и/или приспособления биха могли да предизвикат сериозни травми или смъртни случаи на оператора или други лица.



ПРЕДУПРЕЖДЕНИЕ! Непредпазливото или неправилно боравене с косачката е опасно и може да доведе до сериозни и дори смъртоносни травми. От изключителна важност е да прочетете и разберете съдържанието на тази инструкция за експлоатация.



ПРЕДУПРЕЖДЕНИЕ! Продължителното вдишване на отработени газове от двигателя може да е опасно за здравето.

Husqvarna AB непрестанно усъвършенствува своите продукти и поради това си запазва правото да променя примерно оформянето им, външния им вид и др. без предварително уведомление.

СЪДЪРЖАНИЕ

Съдържание

ОБЯСНЕНИЕ НА УСЛОВНИТЕ ОБОЗНАЧЕНИЯ	
Обяснение на условните обозначения	21
Действия преди използване на нова косачка ..	22
СЪДЪРЖАНИЕ	
Съдържание	23
КАКВО - КЪДЕ?	
Какво се намира върху косачката?	24
Какво се намира върху косачката?	25
ИНСТРУКЦИИ ПО ТЕХНИКАТА ЗА БЕЗОПАСНОСТ	
Лична безопасност	26
Защитното оборудване на машината	26
Основни предпазни мерки по техниката за безопасност	27
Основни указания за работа	29
МОНТИРАНЕ	
Монтиране на управлението	31
Разглобяване и монтиране на резеца	31
РАБОТА С ГОРИВОТО	
Горивна смес	33
СТАРТИРАНЕ И ИЗКЛЮЧВАНЕ	
Стартиране и изключване	34
ПОДДРЪЖКА	
Поддръжка	35
Въздушен филтър	35
Запалителна свещ	35
Ауспух	35
Нож	36
Смяна на маслото	36
Задвижване и скоростна кутия	36
Почистване на капака срещу порязване	37
Регулиране на кабела на съединителя	37
Всекидневно обслужване	37
Седмично обслужване	37
Месечно обслужване	37
ТЕХНИЧЕСКИ ХАРАКТЕРИСТИКИ	
Технически характеристики	38
ЕО-уверение за съответствие	39

КАКВО - КЪДЕ?

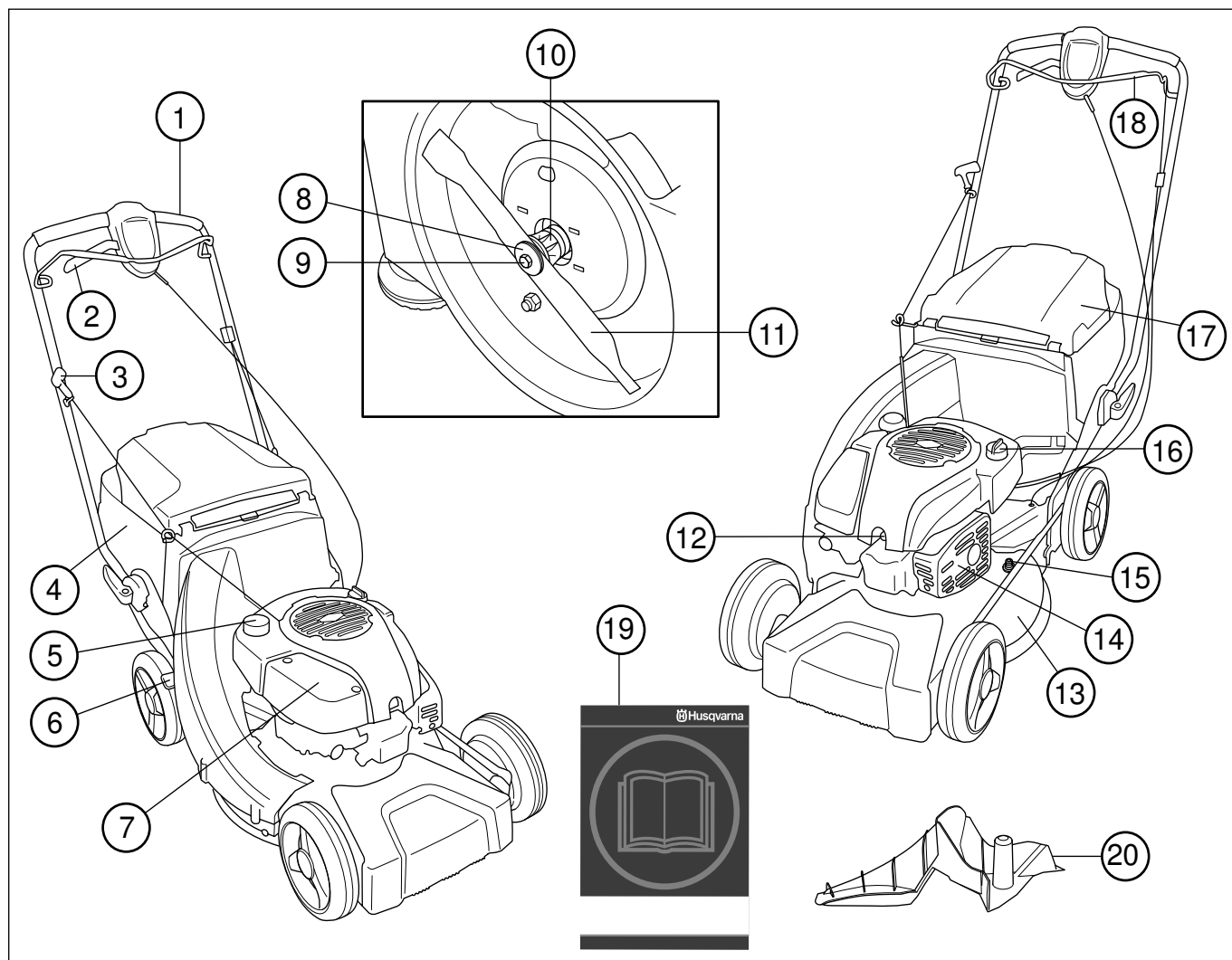

Какво се намира върху косачката? LC 48, LC 48V

- | | |
|--------------------------------------|-------------------------------------|
| 1 Дръжка/управление | 11 Резец/режещо оборудване |
| 2 Задвижване | 12 Запалителна свещ |
| 3 Дръжка на стартера | 13 Капак срещу порязване |
| 4 Кош за трева | 14 Ауспух |
| 5 Горивен резервоар | 15 Водно съединение |
| 6 Управление на височината на рязане | 16 Резервоар за масло |
| 7 Въздушен филтър | 17 Заден дефлектор |
| 8 Пружина | 18 Ръчка за спирачката на двигателя |
| 9 Болт на резеца | 19 Ръководство за експлоатация |
| 10 Скоба на резеца | 20 Щифт за мулчиране |

КАКВО - КЪДЕ?

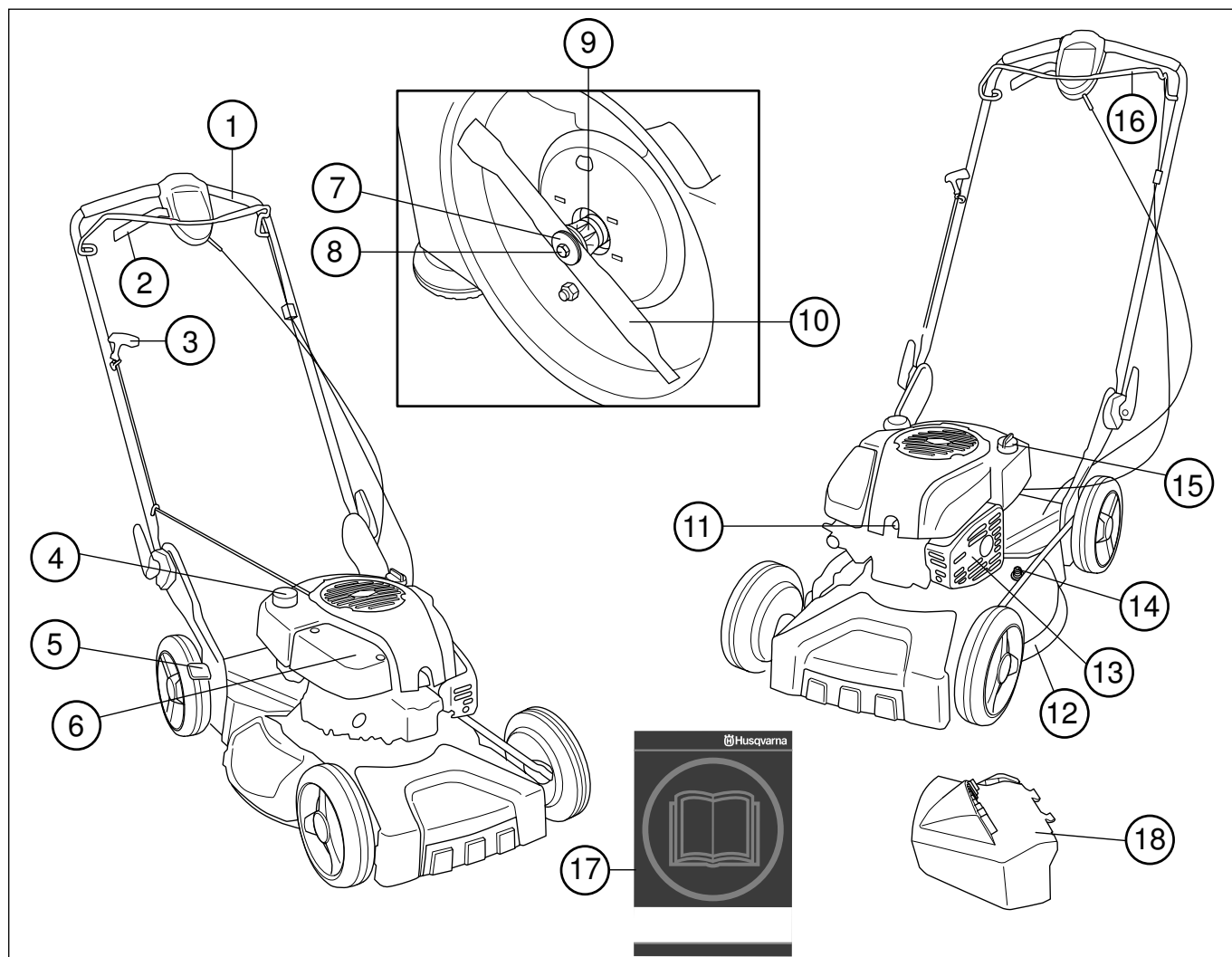

Какво се намира върху косачката? LB 48, LB 48V

- | | |
|--------------------------------------|------------------------------------|
| 1 Дръжка/управление | 10 Резец/режещо оборудване |
| 2 Лост на съединителя | 11 Запалителна свещ |
| 3 Дръжка на стартера | 12 Капак срещу порязване |
| 4 Горивен резервоар | 13 Ауспух |
| 5 Управление на височината на рязане | 14 Водно съединение |
| 6 Въздушен филтър | 15 Резервоар за масло |
| 7 Пружина | 16 Ръчка за спиращата на двигателя |
| 8 Болт на резеца | 17 Ръководство за експлоатация |
| 9 Скоба на резеца | 18 Странично изхвърляне |

ИНСТРУКЦИИ ПО ТЕХНИКАТА ЗА БЕЗОПАСНОСТ

Лична безопасност



ПРЕДУПРЕЖДЕНИЕ! При работа с машината трябва винаги да използвате лична защитна екипировка.

- При нужда трябва да се носят ръкавици, например при монтаж, оглед или почистване на режещите приспособления.



- Използвайте винаги дълги панталони от здрав плат. Не носете къси панталони, сандали и не работете боси.



- Носете корави ботуши или обувки, които не се хлъзгат.



Облеклото като цяло следва да е прилепнало до тялото, без това да ограничава движенията.

Защитното оборудване на машината

В този раздел са описани различните защитни устройства на машината, тяхното действие, както и начинът за извършване на преглед и поддръжка за да се гарантира безопасността при работа. Виж раздел Какво - къде?, в който е посочено къде тези устройства се намират на вашата машина.



ПРЕДУПРЕЖДЕНИЕ! Никога не използвайте машината с неизправно защитно оборудване. Придържайте се към описаните в този раздел инструкции за преглед, поддръжка и сервис.

Капак срещу порязване и защитен капак

Защитният капак е създаден за намаляване на риска от наранявания при инцидент и за хващане на задвижващия ремък при счупване. Проверете дали защитния капак е в изправност и правилно поставен.

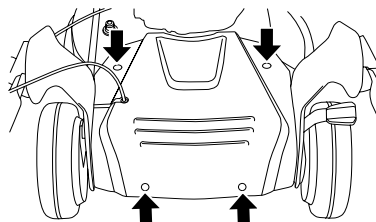

Капакът срещу порязване е създаден да намалява вибрациите и да намали риска от порязвания. Уверете се, че капакът срещу порязване не е повреден и че няма видими дефекти, като например пукнатини в материала.

Ръчка за спирачката на двигателя

Спирачката на двигателя е създадена да спира двигателя. Когато ръчката за спирачката на двигателя бъде пусната, той трябва да спре.

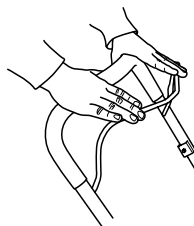

- Проверете дали спирачката на двигателя работи правилно и не е повредена.

Поставете косачката на стабилна, плоска повърхност и я стартирайте. Уверете се, че режецът не може да влезе в контакт със земята или други обекти.

Подайте пълна газ и след това пуснете ръчката за спирачката. Спирачката на двигателя трябва винаги да бъде настройвана така, че двигателят да спира в рамките на 3 секунди.

Ауспух

Ауспухът свежда до минимум равнището на шума и насочва отработените газове встрани от работещия.

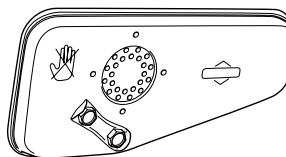

ПРЕДУПРЕЖДЕНИЕ! Отработените газове от двигателя са горещи и в тях могат да съдържат искри, които да предизвикат пожар. Не стартирайте никога машината в помещение или близо до горивни материали!

ИНСТРУКЦИИ ПО ТЕХНИКАТА ЗА БЕЗОПАСНОСТ

В страни с горещ и сух климат вероятността от възникване на горски пожари е голяма. В някои райони съществуват законодателно регулирани изисквания, както например, че аспухът задължително трябва да е снабден с одобрена искрогасителна мрежа.

По отношение на аспуха е изключително важно да се спазват инструкциите за преглед, поддръжка и сервиз.



ПРЕДУПРЕЖДЕНИЕ! По време на работа, както и известно време след това аспухът е много горещ. Не се допирайте до аспухът, когато той е нагорещен!

- Никога не използвайте машина с повреден аспух.
- Убедете се, че аспухът е закрепен здраво и не е повреден.

Режещо оборудване

Уверете се, че резецът няма да удари други обекти, като например камъни, корени или други. Това може да затъпи резаца и да огъне двусекционния вал на двигателя. Винаги проверявайте дали резецът е добре поставен и правилно балансиран. Виж също така инструкциите в раздел Поддръжка.

Проверете режещото оборудване. Никога не използвайте оборудване, което е изтъпено, напукано или повредено.

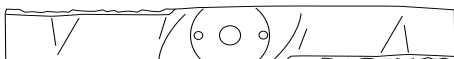

Също така проверявайте болта на резаца за повреди и двусекционния вал за огъвания.

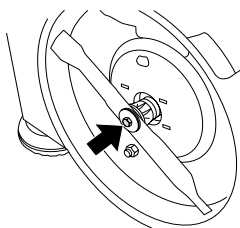

Шайбата и пружината трябва винаги да се подменят при смяна на резаца или на скобата на резаца.



ПРЕДУПРЕЖДЕНИЕ! Не използвайте никога машина с неизправно защитно оборудване. Проверките и поддръжката следва да се извършват съгласно указанията в този раздел. Ако машината ви не издържи на някоя от изброените проверки, следва да се свържете със сервиза си за извършване на ремонт.

Основни предпазни мерки по техниката за безопасност

- Косачката е създадена само за косене на морави. Единствените приспособления, които можете да използвате с този двигател, са резците, препоръчани от нас в главата „Технически характеристики“.
- Не работете никога с машината, ако сте уморени, или сте употребили алкохол или лекарства, които повлияват зрението, съобразителността и координацията на движенията.
- Не забравяйте, че операторът е отговорен при нещастни случаи или опасности, случили се на други хора или тяхно имущество.



ПРЕДУПРЕЖДЕНИЕ! Работата на двигател в затворено или лошо проветрявано помещение може да доведе до смърт поради задушаване или отравяне с въглероден окис.

- При работа с машината трябва винаги да използвате лична защитна екипировка. Вижте инструкциите в раздела „Лична защита“.
- Никога не използвайте машина с изменения в оригиналната първоначална конструкция.
- Забранено е използването на каквито и да е спомагателни приспособления, освен препоръчаните в това ръководство за експлоатация. Виж указанията в разделите Режещо оборудване и Технически характеристики.



ПРЕДУПРЕЖДЕНИЕ! Неподходящо режещо оборудване може да повиши вероятността от злополуки.

- Не работете с неизправна машина. Извършвайте описаните в това ръководство за експлоатация редовни проверки, поддръжка и сервиз. Определени операции по поддръжката и сервиза се извършват единствено от квалифицирани специалисти. Виж указанията в раздел Поддръжка. Преди всяка употреба:

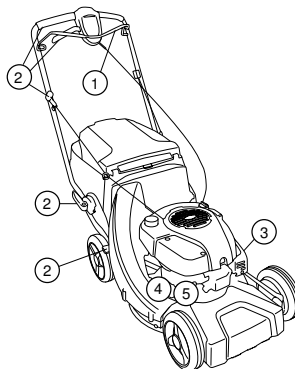

- 1 Проверете дали спирачката на двигателя работи правилно и не е повредена. Вижте инструкциите в раздела „Проверка на спирачния ефект“.
- 2 Проверете дали всички ръчки и контроли са без повреда и не са изцапани с масло.

ИНСТРУКЦИИ ПО ТЕХНИКАТА ЗА БЕЗОПАСНОСТ

- Убедете се, че ауспухът е закрепен здраво и не е повреден.
- Проверете дали всички части на косачката са правилно затегнати и че не са повредени или липсват.
- Проверете, че резецът не е повреден или напукан. При необходимост подменете резеца.

Стартиране



ПРЕДУПРЕЖДЕНИЕ! Продължителното вдишване на отработени газове от двигателя може да е опасно за здравето.

- Никога не стартирайте косачката, освен ако резците и всички капаци са правилно поставени.
- Машината не бива да се стартира в помещение. Отработените газове могат да бъдат опасни при вдишване.
- Уверете се, че работната зона е достатъчно добре осветена за безопасна работа.
- Убедете се, че наблизо няма хора или животни, които могат да влязат в допир с режещото оборудване. Операторът носи отговорност за всички опасни ситуации и рискове, на които биват изложени хората и собствеността.



- Поставете косачката на стабилна, плоска повърхност и я стартирайте. Уверете се, че резецът не може да влезе в контакт със земята или други обекти.
- Не бива никога да навивате стартерния шнур около ръката си.

Виж инструкциите в раздел Стартиране и изключване.

Безопасност при боравене с гориво



(Зареждане с гориво/Съхраняване).



ПРЕДУПРЕЖДЕНИЕ! Горивото и горивните пари са силно възпламеними. Бъдете предпазливи при работа с горивото и моторното масло. Помнете, че има опасност от пожар, взривове и вдишване на пари.

- Никога не зареждайте гориво при включен двигател на машината.
- При зареждане на гориво или масло трябва винаги да се осигурява адекватна вентилация.
- Преди да стартирате машината я пренесете най-малко на 3м разстояние от мястото на зареждане с гориво.

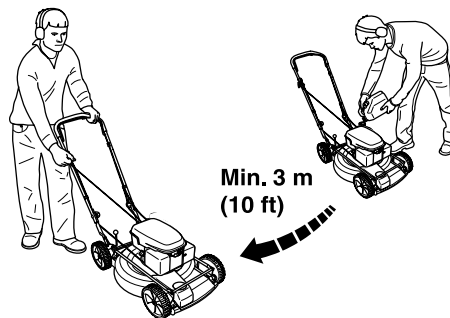

- Никога не стартирайте машината:
 - Ако сте разлеели гориво или моторно масло върху машината. Изтрийте разлялото се гориво или масло и оставете остатъците от горивото да се изпарят.
 - Ако разлеете гориво или моторно масло върху себе си или дрехите си. Сменете дрехите си.
 - Ако машината има теч на гориво. Проверявайте редовно за течове от капака и маркучите за горивото.

Транспорт и съхранение

- Резервоарите за гориво и моторно масло трябва да бъдат изпразвани преди дълги периоди на съхранение без използване или при транспортиране на косачката. Попитайте в местната бензиностанция къде можете да изхвърлите излишъка от гориво и моторно масло.
- Винаги съхранявайте косачката и горивото така, че да няма опасност евентуален теч или изпарения да влязат в контакт с искри или открит огън. Например, електрически машини, електрически мотори, релета/ключове, бойлери и други подобни.
- Горивото трябва винаги да се съхранява в предназначени и одобрени за тази цел туби.

ИНСТРУКЦИИ ПО ТЕХНИКАТА ЗА БЕЗОПАСНОСТ

Основни указания за работа



ПРЕДУПРЕЖДЕНИЕ! В този раздел са описани основните инструкции по техника за безопасност при работа с косачката. Тази информация не може да замени професионалната квалификация и опит на един специалист. Ако се окажете в ситуация, в която чувствате неувереност за това как да постъпите, преустановете работата и се посъветвайте със специалист. Свържете се с вашия дилър, сервизен агент или с опитен потребител на косачки. Избягвайте използване, за което се чувствате недостатъчно квалифицирани.

Основни правила за безопасност

- Огледайте се:
 - Убедете се, че наблизо няма хора, животни или други обекти, които могат да попречат на работата ви.
 - За да се уверите, че нищо от горните не може да влезе в контакт с режещото оборудване.

- Клонове, вейки, камъни и други трябва да бъдат премахнати от моравата, преди да започнете да косите. Уверете се, че резецът няма да удари други обекти, като например камъни, корени или други. Това може да затъпи резеца и да огъне двусекционния вал на двигателя.
- Никога не вдигайте или носете косачката, докато двигателят работи. Ако се налага да вдигнете косачката, първо изключете двигателя и изключете кабела за запалването от запалителната свещ.

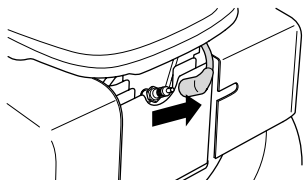

- Не работете при лоши климатични условия. Например при плътна мъгла, силен дъжд, силен вятър, силен студ и т.н. Работата в лошо време е изморителна и може да доведе до опасни ситуации, като например хлъзгавост.
- Погрижете се да можете да стоите и да се предвижвате безопасно. Проверете за евентуални препятствия при неочаквано предвижване (корени, камъни, храсти, канавки и т.н.). Бъдете много предпазливи при работите в неравен терен.
- Косачката не бива да се използва на склонове, по-стръмни от 30 градуса.
- Двигателят трябва да бъде изключен, когато се придвижвате през повърхност, която няма да бъде косена. Например, пътеки с чакъл, камък, речни камъни, асфалт и др.

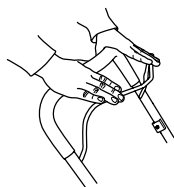

Ръчката за спиращата никога не бива да бъде перманентно застопорена, докато машината работи.

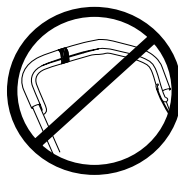

Спазвайте посочените по-горе инструкции, но не работете с косачка в ситуация, при която нямате възможност да повикате помощ в случай на злополука.

Основна техника на косене



ПРЕДУПРЕЖДЕНИЕ! Уверете се, че ръцете ви и краката ви не се доближават до режещото оборудване когато двигателят работи.

Основни принципи

- Косенето по склон може да бъде опасно. Не използвайте косачката на много стръмни склонове.
- Косачката не бива да се използва на склонове, по-стръмни от 30 градуса.
- В наклонен терен следва проходната пътека да се прокара непряко на склона. Значително по-лесно е да се движите на пряко на склона, отколкото да се изкачвате и слизате по склона.
- Клонове, вейки, камъни и други трябва да бъдат премахнати от моравата, преди да започнете да косите.
- Никога не вдигайте или носете косачката, докато двигателят работи. Ако се налага да вдигнете косачката, първо изключете двигателя и изключете кабела за запалването от запалителната свещ.
- Уверете се, че резецът няма да удари други обекти, като например камъни, корени или други. Това може да затъпи резеца и да огъне двусекционния вал на двигателя. Ако е огъната, оста може да причини дисбаланс и силни вибрации, което да доведе до голям риск за освобождаване на резеца.
- Ако някакъв страничен обект бъде ударен или се получат вибрации, веднага спрете машината. Разкачете HT-кабела от запалителната свещ. Проверете машината дали не е повредена. Поправете всяка повреда.
- Никога не косете повече от 1/3 от дължината на тревата. Това се отнася особено за сухи периоди. Първо косете при височина на рязане, зададена на висока. След това проверете резултата и намалете до съответната височина. Ако тревата е много дълга, карайте бавно и – ако е необходимо – окосете два пъти.

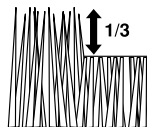

- Никога не тичайте с машината, докато тя работи. Винаги трябва да вървите с косачката.

Особено внимавайте, когато дърпате машината към себе си по време на работа.

ИНСТРУКЦИИ ПО ТЕХНИКАТА ЗА БЕЗОПАСНОСТ

Височина на рязане

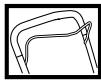

Изключете двигателя, преди да промените височината на рязане.

Височината на рязане може да бъде нагласяна в пет различни стъпки, в mm.

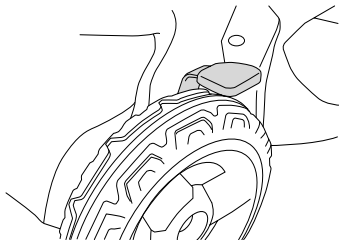

Не задавайте височината на рязане твърде ниско, тъй като има риск резците да попаднат на склонове с неравности.

Задаване на височината на рязане

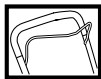

Изключете двигателя, преди да промените височината на рязане.

Задайте височината на рязане, като използвате управлението за височина на рязане отдясно на косачката.

- За да намалите височината на рязане, преместете лоста надясно и след това напред.

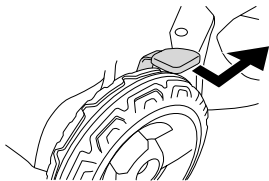

- За да увеличите височината на рязане, преместете лоста надясно и след това назад.

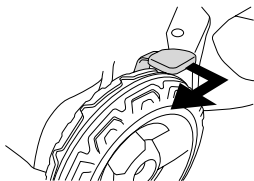

Не задавайте височината на рязане твърде ниско, тъй като има риск резците да попаднат на склонове с неравности.

МОНТИРАНЕ

Монтиране на управлението

Внимавайте да не нараните кабелите и жиците, когато прегъвате управлението.

Повдигнете управлението, докато горната му тръбна конструкция се позиционира точно срещу долната част на управлението. Затегнете правилно ръчката.

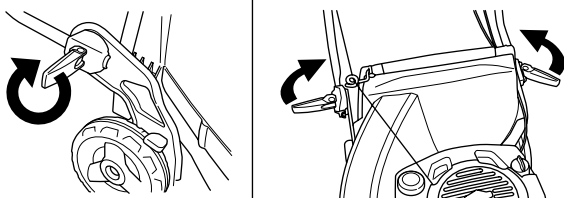

Разглобяване и монтиране на резеца



ПРЕДУПРЕЖДЕНИЕ! Винаги носете ръкавици за тежки условия, когато обслужвате и поддържате режещото оборудване. Резците са много остри и лесно могат да настъпят порязвания.

Кабелът за запалването винаги трябва да бъде премахван от запалителната свещ преди работа по ремонт, почистване или по поддръжката.

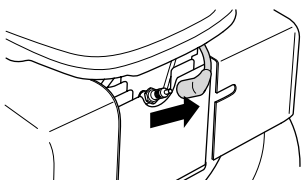

Винаги изпразвайте резервоара за гориво, преди да поставите косачката настрана.

Демонтиране

- Развийте болта, който държи резеца.

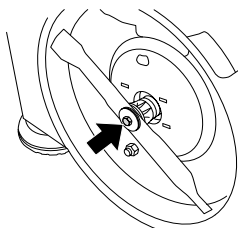

- Извадете болта, шайбата и пружината.
- Извадете резеца.

Монтиране

- Поставете резеца така, че режещият край да гледа към посоката на въртене.
- Поставете пружината, уверете се, че се центрира правилно в двусекционния вал на двигателя.

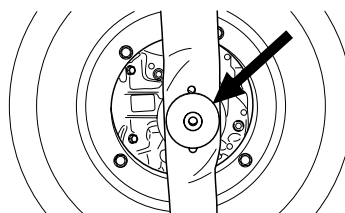

- Поставете шайбата и затегнете правилно болта. Болтът трябва да бъде затегнат с въртящ момент 45 - 60 Nm.

Монтиране на колектор

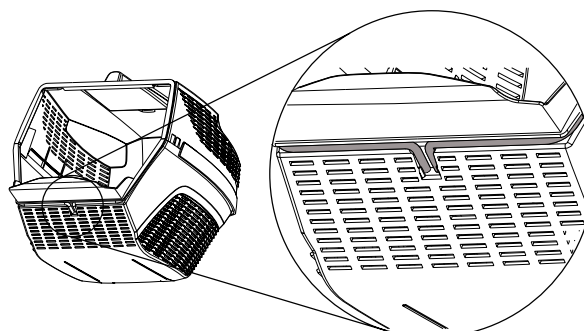
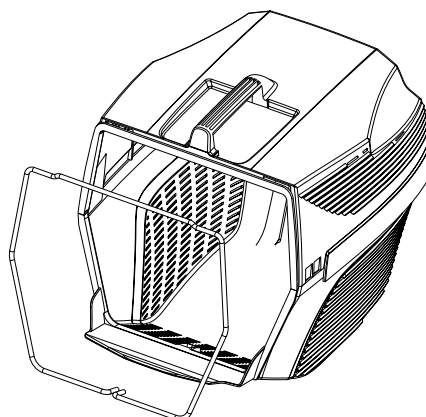
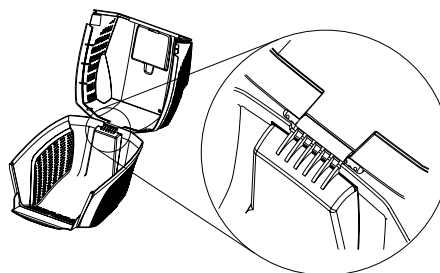
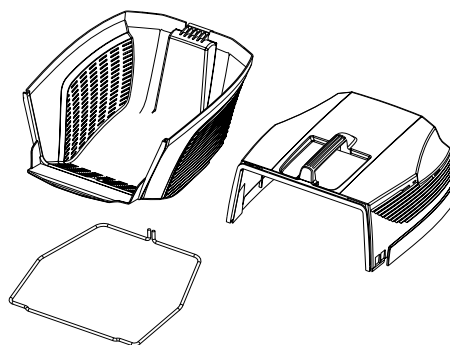

МОНТИРАНЕ

- Повдигнете предпазителя и отстранете контейнера за трева.

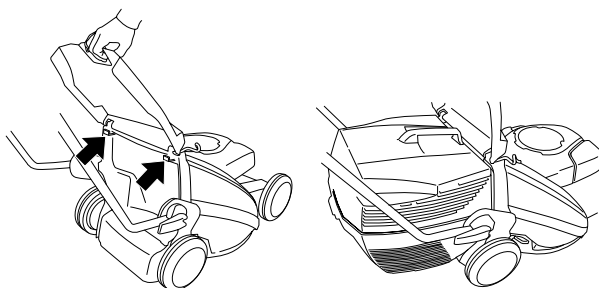

Странично изхвърляне

LB48 и LB48V могат да бъдат използвани със странично изхвърляне, като поставите приставката за странично изхвърляне на капака срещу порязване.

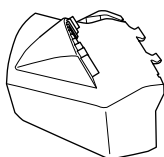

Повдигнете страничния капак и поставете приставката за странично изхвърляне на двусекционния вал.

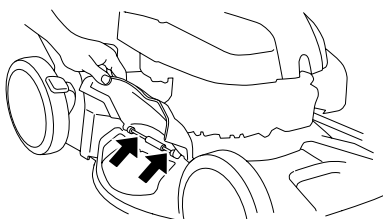

Функция мулчиране

LB48 и LB48V са косачки с функция мулчиране.

LC48 и LC48V могат да се използват с функцията мулчиране по следния начин:

Повдигнете задния предпазител и извадете контейнера.

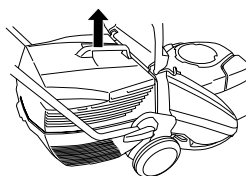

Поставете щифта за мулчиране в канала на колектора.

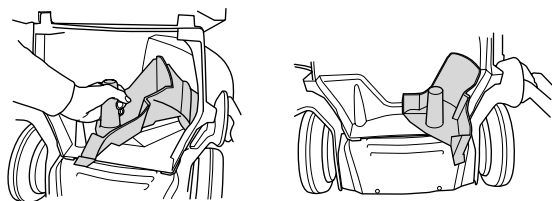

Затворете предпазителя и проверете дали е добре поставен заедно с щифта за мулчиране.

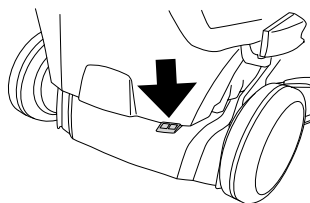

РАБОТА С ГОРИВОТО

Горивна смес



ПРЕДУПРЕЖДЕНИЕ! При работа с горивото трябва винаги да се осигурява добра вентилация.

Бензин

- Използвайте висококачествен безоловен бензин. Ако не се предлага оловен бензин, може да бъде използван безоловен бензин.
- Бензинът трябва да е поне 77 октана.
- Ако продължителен период не използвате машината, горивният резервоар трябва да бъде изпразнен и почистен.

Двигателно масло

Проверете нивото на маслото, преди да стартирате косачката. Твърде ниско ниво на маслото може да причини сериозни щети на двигателя.

- За най-добри резултати и функциониране използвайте четиритактово масло HUSQVARNA.
- Ако не се предлага четиритактово масло HUSQVARNA, можете да използвате друго четиритактово масло с високо качество. Свържете се с вашия дистрибутор, когато избирате маслото. Като цяло се препоръчва SAE 30.
- Никога не използвайте масло предназначено за двутактови двигатели.

Проверете нивото на маслото, преди да стартирате косачката. Твърде ниско ниво на маслото може да причини сериозни щети на двигателя.

Ниво на маслото

Отвъртете капачката на резервоара с масло и проверете нивото на маслото на мерителната пръчка, поставена на капачката.

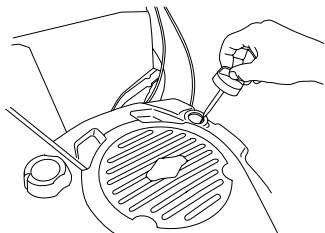

Капачката на резервоара с масло трябва да бъде завинтена докрай, за да даде правилна представа за нивото на маслото.

Ако нивото на маслото е ниско, допълнете го с моторно масло до горното ниво на мерителната пръчка.

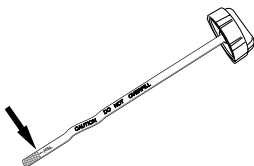

Използвайте само препоръчано двигателно масло. Виж раздел Технически характеристики.

Зареждане с гориво



ПРЕДУПРЕЖДЕНИЕ! Спазването на следните предпазни мерки намалява опасността от пожар:

Не бива да се пуши и да се държат до горивото горещи предмети.

Никога не зареждайте гориво при включен двигател.

Отворете внимателно капачката на горивния резервоар за да се отстрани евентуално свръхналягане.

След зареждането с гориво грижливо завинтете капачката на горивния резервоар.

Преди стартирането машината трябва да бъде преместен от мястото, където е била заредена с гориво.

Не пълнете твърде много бензин. Оставете около 35 mm под капачката на резервоара, така че горивото да може да се разшири.

Почиствайте около капачките за гориво. Почиствайте редовно резервоарите за гориво и масло. Филтърът за горивото трябва да се подменя най-малко веднъж годишно. Замърсяването на резервоарите води до повреда.

Винаги придвижвайте машината приблизително на 3 метра от района за зареждане преди да запалите двигателя.

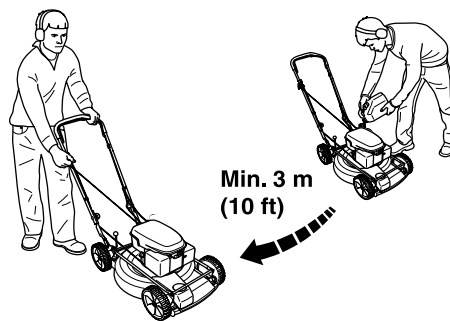

СТАРТИРАНЕ И ИЗКЛЮЧВАНЕ

Стартиране и изключване



ПРЕДУПРЕЖДЕНИЕ! Преди стартиране обърнете внимание на следното:

Не стартирайте косачка, освен ако резецът и всички капаци са поставени правилно. В противен случай резецът може да се разхлаби и да предизвика травми.

Преди стартирането машината трябва да бъде преместен от мястото, където е била заредена с гориво.

Поставете машината върху здрава основа. Уверете се, че режещото оборудване не се допира до други предмети.

В зоната на работа не бива да има външни хора.

Стартиране

Уверете се, че кабелът за запалването е правилно поставен в запалителната свещ.

Дръпнете дръжката на спирачката на двигателя срещу горното управление с лявата си ръка.

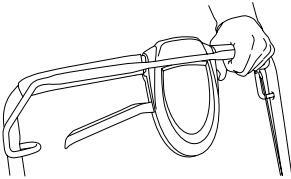

Хванете дръжката на стартера и изтеглете бавно стартерния шнур с дясната ръка до положение, когато усетите съпротива (зъбците на стартера зацепват), след което издърпвайте шнура с бързи и силни движения. Не бива никога да навивате стартерния шнур около ръката си.



ВНИМАНИЕ! Не бива да се издърпва изцяло стартовото въже и да се отпуска дръжката на стартера при напълно изтеглено положение. Това може да повреди машината.

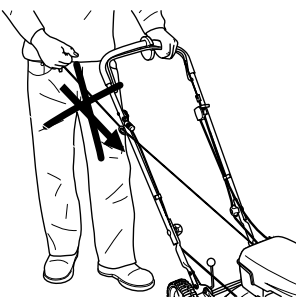

Задвижване

Машините са самоходни със задвижване на задните колела. За да използвате задвижването на колелото, дръпнете лоста на съединителя към себе си.

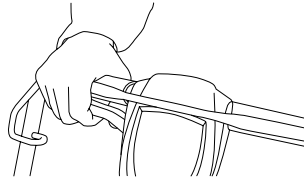

Задвижването може да бъде контролирано постепенно.

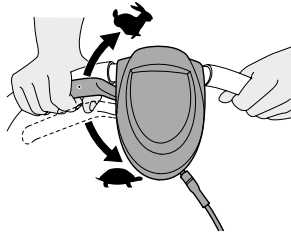

Изключване

Спрете двигателя, като отпуснете дръжката на спирачката на двигателя.

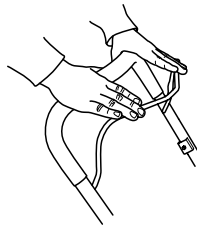

Изпразване на контейнера за трева, LC48, LC48V

- Повдигнете задния предпазител и извадете контейнера.

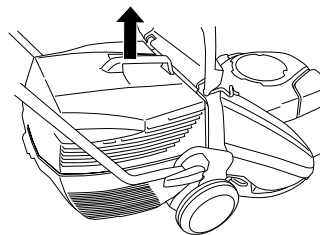

- Обърнете контейнера надолу и го изпразнете от цялата трева.

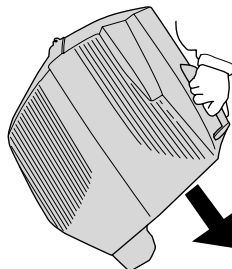

Поддръжка

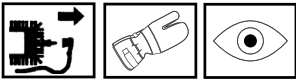

ПРЕДУПРЕЖДЕНИЕ! Преди почистване, ремонт или преглед трябва да се убедите, че режещото оборудване не се движи. Извадете кабела за свещта от запалителната свещ.

Кабелът за запалването винаги трябва да бъде премахван от запалителната свещ преди работа по ремонт, почистване или по поддръжката.

Въздушен филтър

Въздушният филтър трябва да се почиства редовно от прах и замърсявания за да се избегнат:

- Нарушения в работата на карбуратора
- Проблеми при стартиране
- Намаляване на мощността
- Ненужно износване на частите на двигателя
- Твърде голям разход на гориво.

Въздушен филтър, използван дълго време, не може да се почисти напълно. Ето защо на определени интервали от време той трябва да се подменя с нов. Повреден въздушен филтър трябва да бъде непременно сменен.

Почистване на въздушния филтър

Свалете капака на въздушния филтър.

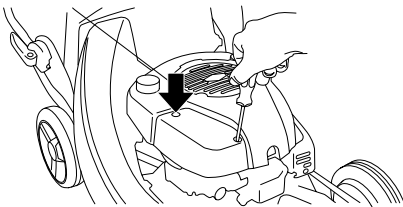

Свалете въздушния филтър и проверете да няма повреди. Подменете го с нов въздушен филтър, ако подозирате, че може да е дефектен.

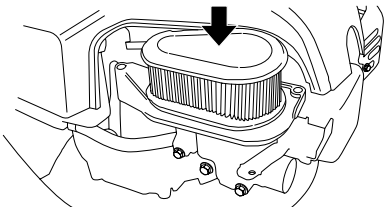

Почистете филтъра, като го чукнете в плоска повърхност. Никога не използвайте разтворител на нефтена основа, като например керосин, или въздух под налягане, за да почистите филтъра.

Когато го монтирате отново, проверете дали филтърът приляга плътно към държателя на филтъра.

Запалителна свещ



ПРЕДУПРЕЖДЕНИЕ! По време на работа, както и известно време след това ауспухът е много горещ. Не се допирайте до ауспухът, когато той е нагорещен!

Ако двигателят работи с ниска мощност, машината се стартира трудно и работи лошо на празен ход: трябва преди всичко да проверите запалителната свещ. Ако запалителната свещ е замърсена, тя трябва да се почисти и да се провери хлабината между електродите да е 0,5 мм. Запалителната свещ трябва да се подменя след около един месец или дори по-често, ако това се налага.

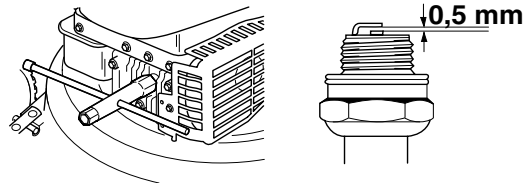

ВНИМАНИЕ! Използвайте винаги запалителните свещи от препоръчания вид! Използуването на погрешен тип свещи може да предизвика сериозни повреди на буталото/цилиндъра.

Ауспух

Ауспухът е предназначен за намаляване равнището на шума и насочване на отработените газове встрани от оператора. Отработените газове са нагreti и могат да съдържат искри, които да предизвикат пожар, кагато попаднат върху сух и горлив материал.

Проверявайте редовно надеждността на закрепването на ауспухът към машината.

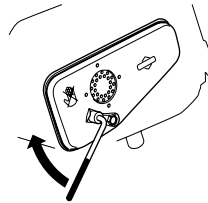

Никога не използвайте машина с повреден ауспух.



ПОДДРЪЖКА

Нож



ПРЕДУПРЕЖДЕНИЕ! Винаги слагайте ръкавици за работа при особено тежък режим, когато поправяте режещото оборудване. Остриетата са изключително остри и лесно могат да причинят порязвания.

Важно е да имате остър и правилно балансиран резец. Разхлабете болта, който държи резеца, и оставете резеца в сервис поне веднъж годишно за наточване и балансиране. Подходящото време за това е след приключването на сезона за косене.

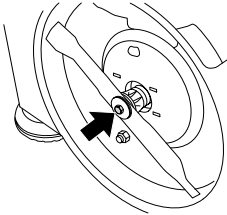

Ако резецът или скобата на резеца трябва да бъдат подменени, то трябва да смените болта на резеца, шайбата и пружината заедно.

Болтът трябва да бъде затегнат с въртящ момент 45 - 60 Nm, когато поставяте отново резеца. Виж указанията в раздел Монтиране

Ако резецът удари чужди обекти, като например камъни, корени и други, резецът ще се плъзне срещу скобата на резеца. Това означава, че контактната повърхност на скобата на резеца може да изглежда малко износена, което е съвсем нормално. Това е устройство за безопасност, което намалява риска двусекционният вал на двигателя да се огъне.

Смяна на маслото

Моторното масло трябва да бъде сменяно всяка година и на всеки 25 часа работа.

Когато сменяте маслото, постъпете по следния начин:

- Изпразнете резервоара за гориво, като пуснете машината, докато резервоарът се изпразни.
- Разкачете НТ-кабела от запалителната свещ.
- Развийте болта, който държи резеца.

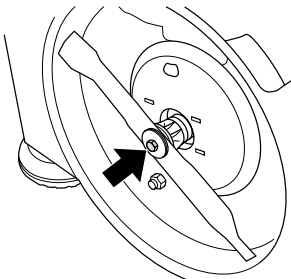

- Разхлабете болтовете, държащи защитния капак и след това го повдигнете.

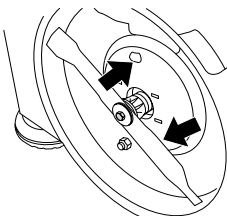

- Развийте капачката на пълнителя за маслото.

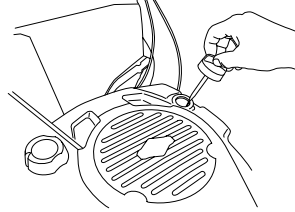

- Маслото може да бъде източено отдолу, като разхлабите пробката за източване на маслото. Не забравяйте да монтирате повторно пробката за източване на маслото, преди да налеете новото масло.

Попитайте в местната бензиностанция къде можете да излеете излишното моторно масло.

- Заредете с ново, висококачествено моторно масло. Виж раздел Технически характеристики.
- Проверете нивото на маслото с мерителната пръчка на капачката на пълнителя за маслото.
- Капачката на резервоара с масло трябва да бъде завинтена докрай, за да даде правилна представа за нивото на маслото. Ако нивото на маслото е ниско, допълнете го с моторно масло до горното ниво на мерителната пръчка.

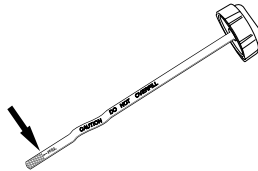

- Завийте обратно капачката на пълнителя за маслото.

Задвижване и скоростна кутия

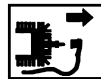

LC 48V

- Повдигнете задния предпазител и извадете контейнера.
- Развийте четирите винта на капака на колектора и вдигнете капака.

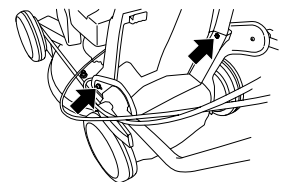
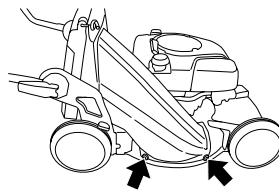

LC 48V, LB 48V

- Уверете се, че колелата и осите на колелата са чисти и по тях няма листа, трева и т. н. Важно е също около скоростната кутия на задвижването да е чисто.
- Свалете защитния капак, като развинтите винтовете.

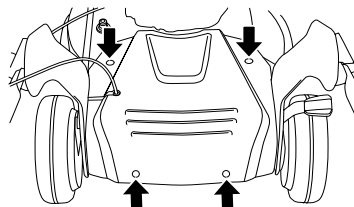

- Сега извадете защитния капак навън и нагоре.

ПОДДРЪЖКА

- Почистете скоростната кутия с четка. Проверете също дали задвижващият ремък и ремъчната шайба са без повреди, например, без напуквания.

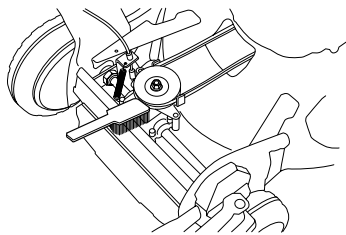

Почистване на капака срещу порязване

- Свържете маркуч към връзката на капака срещу порязване.

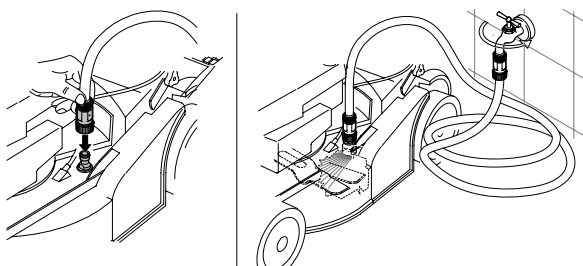

Остържете останалото със съответния инструмент от комплекта на машината.

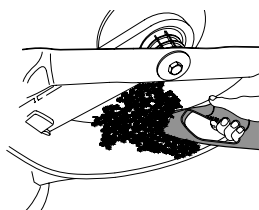

Регулиране на кабела на съединителя

Кабелът на съединителя се регулира чрез завъртане на регулиращия винт.

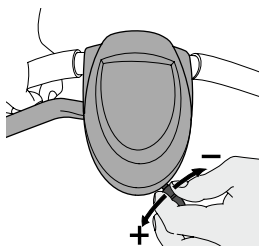

По-долу ще намерите някои общи указания за поддръжка.

Всекидневно обслужване

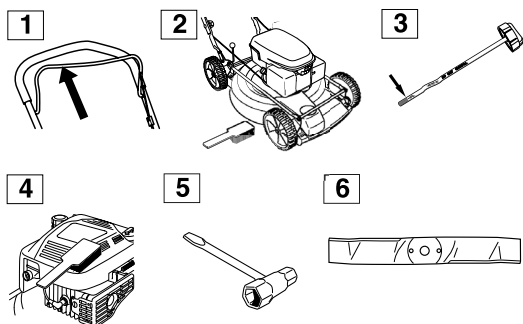

- 1 Проверете дали ръчката на спирачката на двигателя работи правилно.

- 2 Изчистете листата, тревата и други подобни от косачката.
- 3 Проверете нивото на маслото.
- 4 Почистете прорезите за засмукване на въздух на стартовото устройство. Проверете дали не са износени или повредени стартера и въжето на стартера.
- 5 Проверете дали всички гайки и винтове са затегнети.
- 6 Проверете режещото оборудване. Никога не използвайте резци, които са тъпи, напукани или повредени.

Седмично обслужване

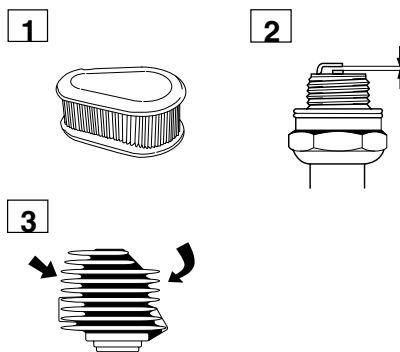

- 1 Почистете въздушния филтър. Подменете го в случай на необходимост.
- 2 Почистете запалителната свещ и проверете дали хлабината е 0,51 мм.
- 3 Почистете охлаждащите ребра на цилиндъра.

Месечно обслужване

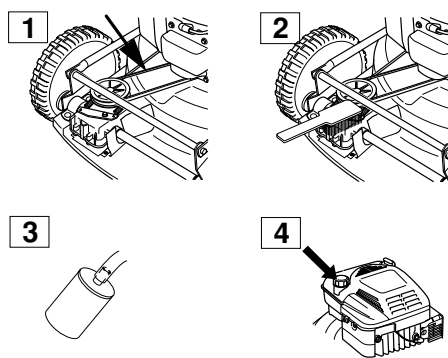

- 1 Проверете дали задвижващият ремък не е повреден или с видими дефекти.
- 2 Почистете скоростната кутия.
- 3 Проверете горивния филтър и маркучи. Подменете го при необходимост.
- 4 Почистете горивния резервоар отвътре.

ТЕХНИЧЕСКИ ХАРАКТЕРИСТИКИ

Технически характеристики

	LC 48	LC 48V	LB 48	LB 48V
Двигател	Briggs & Stratton	Briggs & Stratton	Briggs & Stratton	Briggs & Stratton
Обем на цилиндъра, см ³	190	190	190	190
Скорост, rpm	2900	2900	2900	2900
Запалителна система				
Запалителна свещ	Champion RJ19LM	Champion RJ19LM	Champion RJ19LM	Champion RJ19LM
Хлабина между електродите, мм	0,5	0,5	0,5	0,5
Система на хранване/смазване				
Вместимост на горивния резервоар, литри	1,2	1,2	1,2	1,2
Вместимост на масления резервоар, литри	0,6	0,6	0,6	0,6
двигателно масло	SAE 30	SAE 30	SAE 30	SAE 30
Тегло				
Косачка с празни резервоари, кг	38	38	34	34
Сила на звука (вж. забележка 2)				
Ниво на шума при ухото на работещия, dB(A)	81	81	79	79
Шумови емисии (вж. забележка 1)				
Равнище на звуковия ефект, измерено в dB (A)	95	95	93	93
Равнище на звуковия ефект, гарантирано L _{WA} dB (A)	96	96	95	95
Равнище на вибрацията (вж. забележка 2)				
Ръчка ляво, m/s ²	6,0	6,0	2,7	2,7
Ръчка дясно, m/s ²	5,0	5,0	4,7	4,7
Косене				
Режеща система	3 in 1	3 in 1	2 in 1	2 in 1
Височината на рязане може да бъде нагласяна в пет различни стъпки, в mm.	25-70	25-70	25-70	25-70
Ширина на рязане, mm	480	480	480	480
Нож	Неподвижен	Неподвижен	Неподвижен	Неподвижен
Задвижване				
Скорост, km/h	-	5,4	-	5,4

Забележка 1: Шумова емисия в околната среда, измерена като звуков ефект (L_{WA}) съгласно ЕО директива 2000/14/ЕО.

Заб. 2: Вибрации и ниво на шума, измерени в съответствие с EN 836:1997/A2:2001

ТЕХНИЧЕСКИ ХАРАКТЕРИСТИКИ

ЕО-уверение за съответствие

(Валидно само в рамките на Европа)

Husqvarna AB, с адрес SE-561 82 Huskvarna, Sverige, тел: +46-36-146500, удостоверява с настоящето, че косачките Husqvarna LC 48, LC 48V, LB 48 и LB 48V със серийни номера от 081500001 и последващи са в съответствие с изискванията на ДИРЕКТИВАТА НА СЪВЕТА:

- от 22 юни 1998 год. "относно машини" 98/37/ЕО.
- от 15 декември 2004 "относно електромагнитна съвместимост" 2004/108/ЕЕС.
- от 8 май 2000 год. "относно шумови емисии в околната среда" 2000/14/ЕО.

За информация относно шумовите емисии виж раздел Технически характеристики.

Регистрираната организация 0404, SMP Svensk Maskinprovning AB, с адрес Fyrisborgsgatan 3, SE-754 50 Uppsala, Швеция, издава отчети относно оценяването на съответствието с приложение VI на ДИРЕКТИВАТА НА СЪВЕТА от 8 май 2000 г. готносно шумови емисии в околната среда" 2000/14/ЕС.

Сертификатите са издадени под номер:

01/901/071 - Husqvarna LC 48, LC 48V

01/901/072 - Husqvarna LB 48, LB 48V

Град Хускварна, 13 октомври, 2008 год.



Bengt Ahlund, Началник внедрителски отдел

ΕΠΕΞΗΓΗΣΗ ΣΥΜΒΟΛΩΝ

Επεξήγηση συμβόλων

ΠΡΟΕΙΔΟΠΟΙΗΣΗ! Το μηχάνημα μπορεί να γίνει επικίνδυνο. Η απρόσεκτη ή λανθασμένη χρήση μπορεί να έχει ως αποτέλεσμα σοβαρό ή θανάσιμο τραυματισμό του χειριστή ή άλλων ατόμων.



Διαβάστε προσεκτικά τις Οδηγίες χρήσεως και κατανοήστε το περιεχόμενο πριν χρησιμοποιήσετε το μηχάνημα.



Μην χρησιμοποιείτε ποτέ το μηχάνημα αν βρίσκονται σε μικρή απόσταση άτομα, ιδιαίτερα παιδιά ή κατοικίδια.

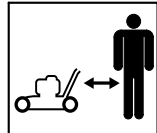

Προσοχή στα εκτοξευόμενα αντικείμενα και τα θραύσματα.



Κίνδυνος από περιστρεφόμενο μαχαίρι. Προσέχετε χέρια και πόδια.



Αυτό το προϊόν είναι σύμφωνο με τις ισχύουσες οδηγίες της ΕΚ.



Κίνδυνος από περιστρεφόμενο μαχαίρι. Προσέχετε χέρια και πόδια.

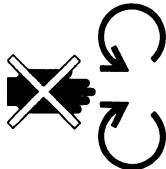

Μην χρησιμοποιείτε ποτέ το μηχάνημα σε εσωτερικούς χώρους ή σε χώρους χωρίς επαρκή αερισμό. Οι αναθυμιάσεις της εξάτμισης περιέχουν μονοξείδιο του άνθρακα, ένα άοσμο, δηλητηριώδες και ιδιαίτερα επικίνδυνο αέριο.

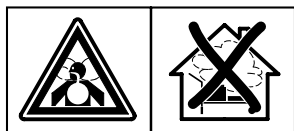

Κίνδυνος έκρηξης



Ποτέ μη γεμίζετε το ρεζερβουάρ με τον κινητήρα σε λειτουργία.



Θερμή επιφάνεια

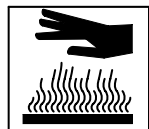

Εκπομπές θορύβων στο περιβάλλον σύμφωνα με την Οδηγία της Ευρωπαϊκής Κοινότητας (ΕΚ). Οι εκπομπές του μηχανήματος αναφέρονται στο κεφάλαιο Τεχνικά χαρακτηριστικά και σε πινακίδα.



Τα υπόλοιπα σύμβολα/επιγραφές του μηχανήματος αναφέρονται σε ειδικές απαιτήσεις για εκπλήρωση προδιαγραφών έγκρισης σε ορισμένες αγορές.

Φοράτε πάντοτε εγκεκριμένα προστατευτικά γάντια.

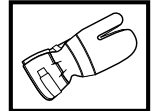

Απαιτείται τακτικός καθαρισμός.

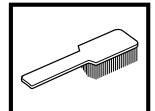

Οπτικός έλεγχος.

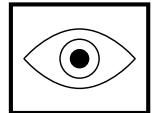

Το καλώδιο ανάφλεξης πρέπει πάντα να αφαιρείται από το μπουζί πριν από εργασίες επισκευής, καθαρισμού ή συντήρησης.

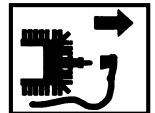

Απενεργοποιήστε τον κινητήρα απελευθερώνοντας τη λαβή φρένου κινητήρα, πριν από τη διεξαγωγή ελέγχων ή συντήρησης.

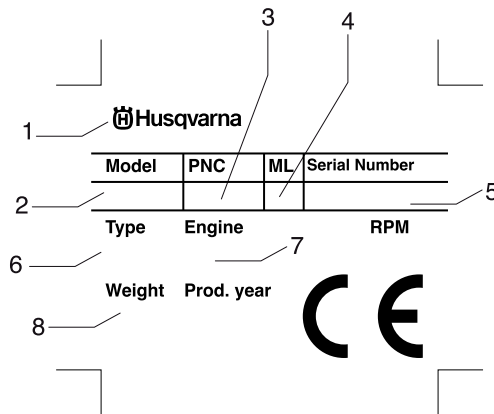
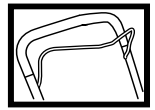

- 1 Κατασκευαστής
- 2 Μοντέλο
- 3 Αριθμός προϊόντος
- 4 Λαβή συντήρησης
- 5 Αριθμός σειράς
- 6 Τύπος
- 7 Στοιχεία κινητήρα
- 8 Βάρος

Διαδικασία πριν από τη χρήση ενός νέου χλοοκοπτικού γκαζόν

- Διαβάστε προσεκτικά τις οδηγίες χρήσεως.
- Ελέγξτε τη συναρμολόγηση και τη ρύθμιση του κοπτικού εξοπλισμού. Βλ. τις οδηγίες στο κεφάλαιο Συναρμολόγηση.
- Πληρώστε τον κινητήρα με καύσιμο και λάδι. Ανατρέξτε στις οδηγίες της ενότητας με τίτλο "Χειρισμός καυσίμων".



ΠΡΟΕΙΔΟΠΟΙΗΣΗ! Χωρίς άδεια του κατασκευαστή, σε καμιά περίπτωση δεν επιτρέπεται μετατροπή του μηχανήματος σε σχέση με την αρχική του κατασκευή. Χρησιμοποιείτε πάντοτε γνήσια ανταλλακτικά. Μη εγκεκριμένες μετατροπές και/ή ανταλλακτικά μπορεί να έχουν ως συνέπεια σοβαρό ή θανατηφόρο τραυματισμό του χειριστή ή άλλων ατόμων.



ΠΡΟΕΙΔΟΠΟΙΗΣΗ! Το χλοοκοπτικό γκαζόν είναι ένα επικίνδυνο εργαλείο, αν δεν χρησιμοποιείται προσεκτικά ή σωστά και μπορεί να προκαλέσει σοβαρούς, ακόμα και θανάσιμους τραυματισμούς. Είναι ιδιαίτερα σημαντικό να διαβάζετε και να κατανοείτε τα περιεχόμενα του παρόντος εγχειριδίου χρήστη.



ΠΡΟΕΙΔΟΠΟΙΗΣΗ! Η μακροχρόνια εισπνοή των αναθυμιάσεων της εξάτμισης μπορεί να αποτελέσει κίνδυνο της υγείας.

Η Husqvarna AB αναπτύσσει συνεχώς τα προϊόντα της και για το λόγο αυτό επιφυλάσσει στον εαυτό της το δικαίωμα τροποποιήσεων π.χ. ως προς το σχεδιασμό και την εμφάνιση, χωρίς προειδοποίηση.

ΠΕΡΙΕΧΟΜΕΝΑ

Περιεχόμενα

ΕΠΕΞΗΓΗΣΗ ΣΥΜΒΟΛΩΝ

Επεξήγηση συμβόλων	40
Διαδικασία πριν από τη χρήση ενός νέου χλοοκοπτικού γκαζόν	41

ΠΕΡΙΕΧΟΜΕΝΑ

Περιεχόμενα	42
-------------------	----

ΤΙ ΕΙΝΑΙ ΤΙ;

Τι είναι τι στο χλοοκοπτικό γκαζόν;	43
Τι είναι τι στο χλοοκοπτικό γκαζόν;	44

ΟΔΗΓΙΕΣ ΑΣΦΑΛΕΙΑΣ

Ατομική προστασία	45
Προστατευτικός εξοπλισμός του μηχανήματος	45
Γενικές οδηγίες ασφάλειας	46
Γενικές οδηγίες εργασίας	47

ΣΥΝΑΡΜΟΛΟΓΗΣΗ

Τοποθέτηση τιμονιού	50
Αποσυναρμολόγηση και συναρμολόγηση του κοπτικού εργαλείου	50

ΦΡΟΝΤΙΔΑ ΚΑΥΣΙΜΩΝ

Μίγμα καυσίμου	52
----------------------	----

ΞΕΚΙΝΗΜΑ ΚΑΙ ΣΤΑΜΑΤΗΜΑ

Ξεκίνημα και σταμάτημα	53
------------------------------	----

ΣΥΝΤΗΡΗΣΗ

Συντήρηση	54
Φίλτρο αέρα	54
Μπουζί	54
Σιγαστήρας	54
Μαχαίρι	55
Αλλαγή λαδιού	55
Μηχανισμός κίνησης και κιβώτιο ταχυτήτων	55
Καθαρισμός καλύμματος κοπής	56
Ρύθμιση καλωδίου συμπλέκτη	56
Καθημερινή φροντίδα	56
Εβδομαδιαία φροντίδα	56
Μηνιαία φροντίδα	56

ΤΕΧΝΙΚΑ ΣΤΟΙΧΕΙΑ

Τεχνικά στοιχεία	57
EK–Βεβαίωση συμφωνίας	58

ΤΙ ΕΙΝΑΙ ΤΙ;

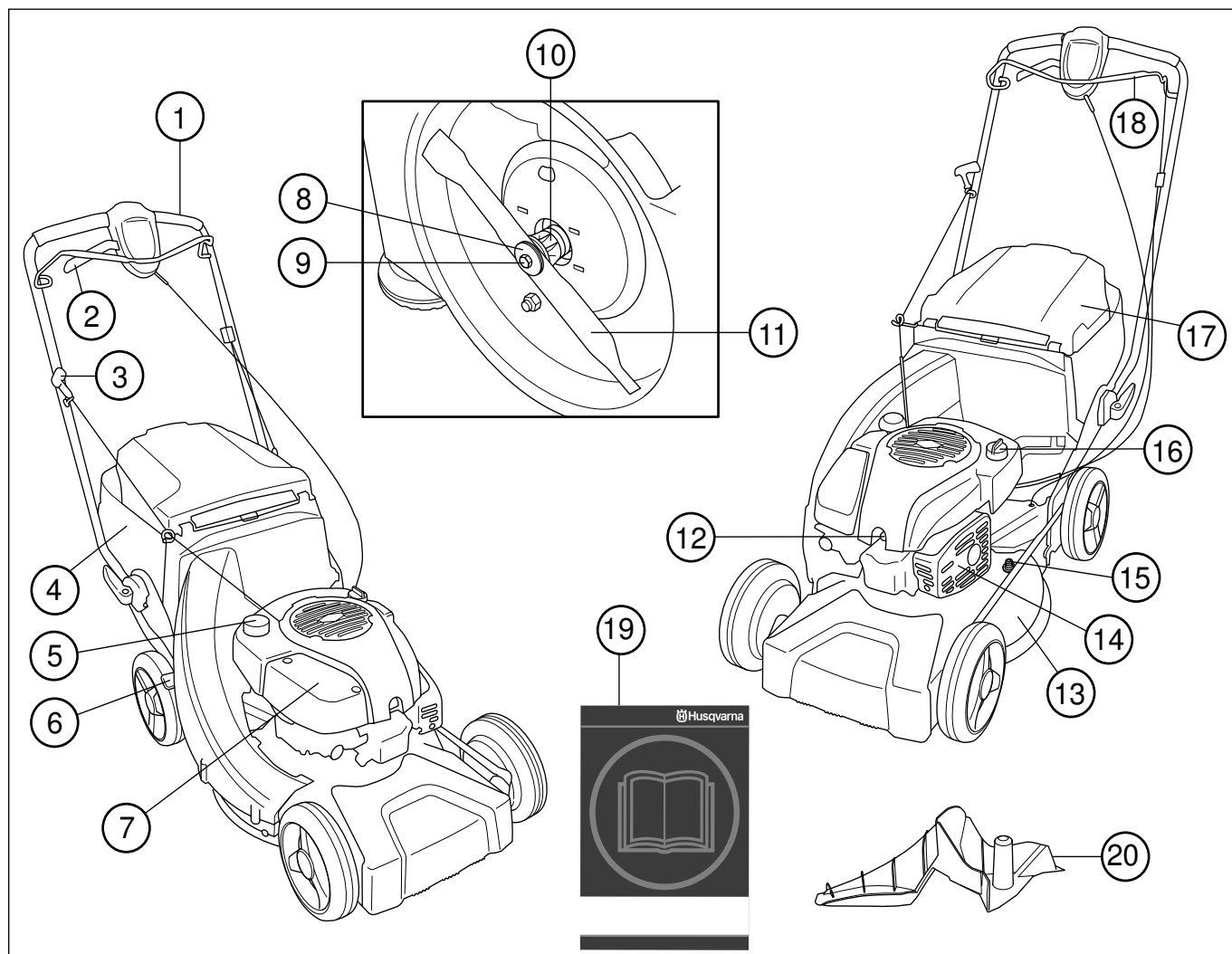

Τι είναι τι στο χλοοκοπτικό γκαζόν; LC 48, LC 48V

- | | | | |
|----|------------------------------|----|-------------------------------------|
| 1 | Λαβή / ράβδος οδήγησης | 11 | Εξοπλισμός κοπτικού εργαλείου/κοπής |
| 2 | Λειτουργία | 12 | Μπουζί |
| 3 | Λαβή σχοινιού εκκίνησης | 13 | Κάλυμμα κοπής |
| 4 | Συλλέκτης χόρτου | 14 | Σιγαστήρας |
| 5 | Ρεζερβουάρ καυσίμου | 15 | Σύνδεσμος νερού |
| 6 | Στοιχείο ελέγχου ύψους κοπής | 16 | Ντεπόζιτο λαδιού |
| 7 | Φίλτρο αέρα | 17 | Πίσω ανακλαστήρας |
| 8 | Πιάτο ελατηρίου | 18 | Λαβή φρένου κινητήρα |
| 9 | Μπουλόνι κοπτικού εργαλείου | 19 | Οδηγίες χρήσεως |
| 10 | Βραχίονας κοπτικού εργαλείου | 20 | Βύσμα κοπής χορτολιπάσματος |

ΤΙ ΕΙΝΑΙ ΤΙ;

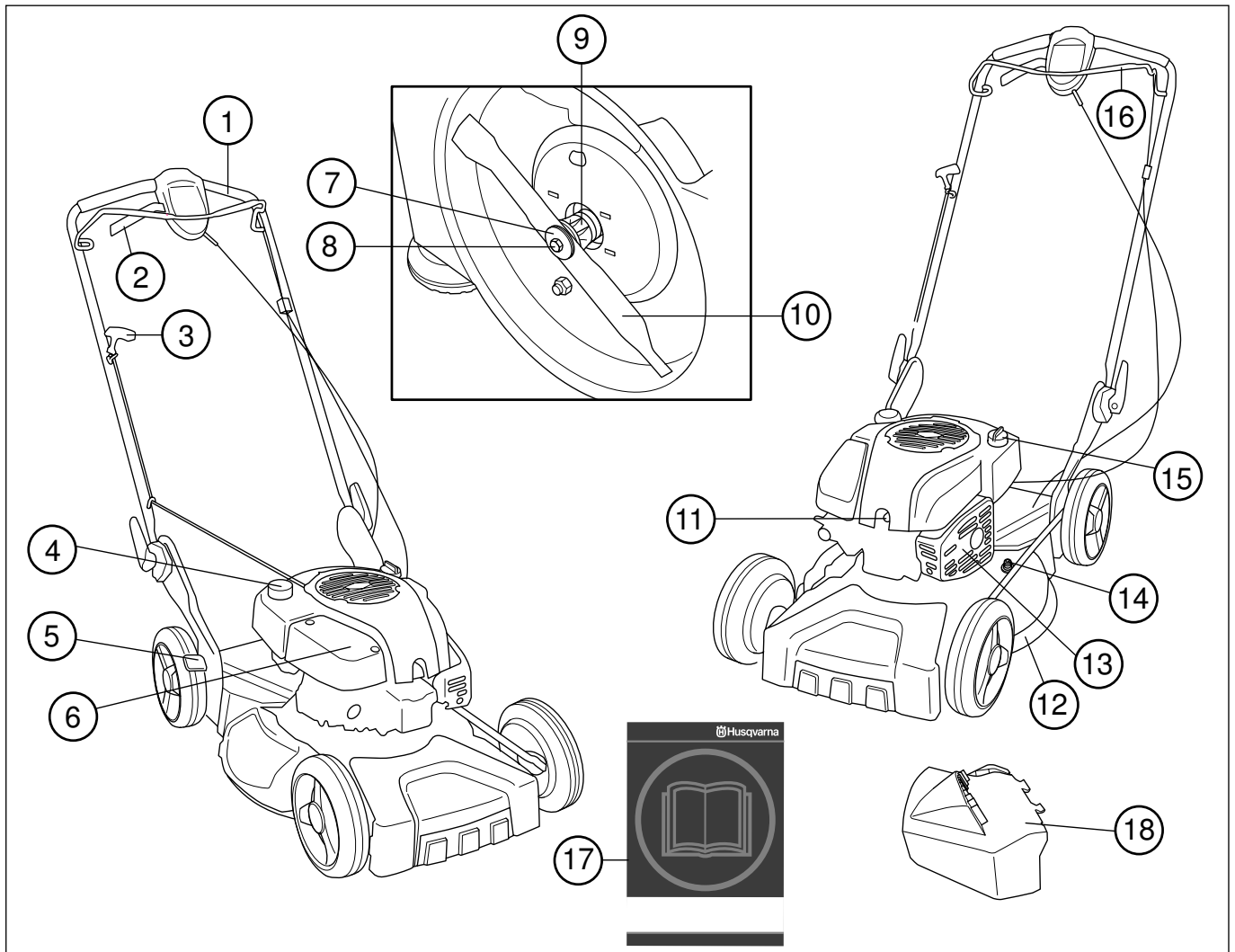

Τι είναι τι στο χλοοκοπτικό γκαζόν; LB 48, LB 48V

- | | | | |
|---|------------------------------|----|-------------------------------------|
| 1 | Λαβή / ράβδος οδήγησης | 10 | Εξοπλισμός κοπτικού εργαλείου/κοπής |
| 2 | Μοχλός συμπλέκτη | 11 | Μπουζί |
| 3 | Λαβή σχοινιού εκκίνησης | 12 | Κάλυμμα κοπής |
| 4 | Ρεζερβουάρ καυσίμου | 13 | Σιγαστήρας |
| 5 | Στοιχείο ελέγχου ύψους κοπής | 14 | Σύνδεσμος νερού |
| 6 | Φίλτρο αέρα | 15 | Ντεπόζιτο λαδιού |
| 7 | Πιάτο ελατηρίου | 16 | Λαβή φρένου κινητήρα |
| 8 | Μπουλόνι κοπτικού εργαλείου | 17 | Οδηγίες χρήσεως |
| 9 | Βραχίονας κοπτικού εργαλείου | 18 | Πλευρική αποβολή |

Ατομική προστασία



ΠΡΟΕΙΔΟΠΟΙΗΣΗ! Πρέπει να χρησιμοποιείτε προσωπική προστασία κάθε φορά που χρησιμοποιείτε το μηχάνημα.

- Γάντια να χρησιμοποιούνται όταν χρειάζονται, για παράδειγμα σε τοποθέτηση, επιθεώρηση ή καθαρισμό των εξαρτημάτων κοπής.



- Φοράτε πάντα χοντρά, μακριά παντελόνια. Μην φοράτε σορτσάκια, πέδιλα και μην είστε ξυπόλητοι.



- Χρησιμοποιείτε γερές μπότες με αντιολισθητική σόλα ή υποδήματα.



Τα ρούχα γενικώς πρέπει να είναι εφαρμοστά χωρίς να περιορίζουν την ελευθερία κινήσεων.

Προστατευτικός εξοπλισμός του μηχανήματος

Στο μέρος αυτό παρουσιάζονται τα εξαρτήματα ασφάλειας του μηχανήματος, η αποστολή τους καθώς και ο τρόπος ελέγχου και συντήρησης για την ασφαλή λειτουργία τους. Βλ. κεφ. Τι είναι τι; για να βρείτε πού είναι τοποθετημένα αυτά τα εξαρτήματα στο μηχάνημα.



ΠΡΟΕΙΔΟΠΟΙΗΣΗ! Ποτέ μην χρησιμοποιείτε ένα μηχάνημα με ελαττωματικά εξαρτήματα ασφάλειας. Ακολουθήστε τις οδηγίες ελέγχου, συντήρησης και σέρβις που παρουσιάζονται στο κεφάλαιο αυτό.

Κοπή καλύμματος και προστατευτικού καλύμματος

Το προστατευτικό κάλυμμα έχει σχεδιαστεί για τη μείωση του κινδύνου τραυματισμών σύνθλιψης και για τη σύλληψη ενός σπασμένου ιμάντα μετάδοσης κίνησης. Ελέγξτε ότι το προστατευτικό κάλυμμα δεν παρουσιάζει βλάβες και ότι έχει ασφαλίσει σωστά.

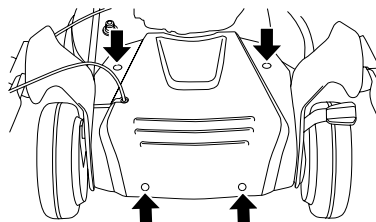

Το κάλυμμα κοψίματος έχει σχεδιαστεί για τη μείωση των δονήσεων και τη μείωση του κινδύνου κοψιμάτων. Βεβαιωθείτε ότι το κάλυμμα κοψίματος δεν παρουσιάζει βλάβες και ότι δεν υπάρχουν ορατά ελαττώματα, όπως ρωγμές.

Λαβή φρένου κινητήρα

Το φρένο κινητήρα έχει σχεδιαστεί για τη διακοπή του κινητήρα. Όταν αφεθεί η λαβή στη λαβή του φρένου κινητήρα, η λειτουργία του κινητήρα πρέπει να διακόπτεται.

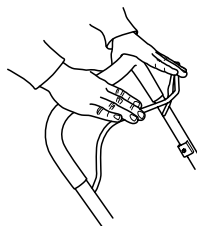

- Ελέγξτε ότι το φρένο κινητήρα λειτουργεί σωστά και δεν παρουσιάζει βλάβη.

Τοποθετήστε το χλοοκοπτικό γκαζόν σε μια στέρεα, επίπεδη επιφάνεια και εκκινήστε το. Βεβαιωθείτε ότι το κοπτικό εργαλείο δεν έρχεται σε επαφή με το έδαφος ή άλλα αντικείμενα.

Ανοίξτε το γκάζι μέχρι τέρμα και έπειτα αφήστε τη λαβή φρένου. Το φρένο κινητήρα πρέπει πάντα να ρυθμίζεται, ώστε ο κινητήρας να σταματά μέσα σε 3 δευτερόλεπτα.

Σιγαστήρας

Ο σιγαστήρας είναι κατασκευασμένος για να περιορίζει τη στάθμη του θορύβου στο ελάχιστο και να διοχετεύει τα καυσαέρια μακριά από τον χειριστή.

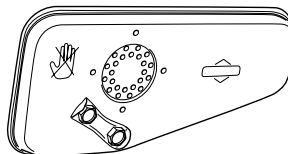

ΠΡΟΕΙΔΟΠΟΙΗΣΗ! Τα αέρια εξαγωγής από τον κινητήρα είναι καυτά και είναι δυνατό να περιέχουν σπινθήρες που μπορούν να προκαλέσουν φωτιά. Ποτέ μην ξεκινάτε το μηχάνημα σε εσωτερικό χώρο ή κοντά σε εύφλεκτα υλικά!

ΟΔΗΓΙΕΣ ΑΣΦΑΛΕΙΑΣ

Σε περιοχές με ζεστό και ξηρό κλίμα οι κίνδυνοι πυρκαγιάς είναι μεγάλοι. Στις περιοχές αυτές μπορεί να καθορίζεται με νόμους και διατάξεις ότι ο σιγαστήρας μεταξύ άλλων πρέπει να είναι εξοπλισμένος με εγκεκριμένο δικτυωτό φίλτρο σπινθήρων.

Για το σιγαστήρα έχει μεγάλη σημασία να ακολουθήσετε τις οδηγίες ελέγχου, συντήρησης και σέρβις του μηχανήματος.



ΠΡΟΕΙΔΟΠΟΙΗΣΗ! Όσο διάστημα λειτουργεί ο κινητήρας και για αρκετό διάστημα κατόπιν, ο σιγαστήρας είναι πολύ θερμός. Μην αγγίζετε το σιγαστήρα όταν είναι θερμός!

- Μη χρησιμοποιείτε ποτέ ένα μηχάνημα με ελαττωματικό σιγαστήρα.
- Ελέγξτε ότι ο σιγαστήρας είναι σταθερά μονταρισμένος και δεν έχει βλάβες.

Κοπτικός εξοπλισμός

Βεβαιωθείτε ότι το κοπτικό εργαλείο δεν κτυπά σε ξένα αντικείμενα, όπως πέτρες, ρίζες ή κάτι παρόμοιο. Αυτό μπορεί να αμβλύνει το κοπτικό εργαλείο και να λυγίσει τον άξονα κινητήρα. Να βεβαιώνετε πάντα ότι το κοπτικό εργαλείο είναι σωστά στερεωμένο και ισορροπημένο. Δείτε επίσης τις οδηγίες στο κεφάλαιο Συντήρησης.

Ελέγξτε το εξάρτημα κοπής. Μη χρησιμοποιείτε ποτέ στομωμένο, σπασμένο ή κατεστραμμένο εξοπλισμό.



Επίσης να ελέγχετε ότι το μπουλόνι του κοπτικού εργαλείου δεν παρουσιάζει βλάβες και ότι ο άξονας κινητήρα δεν έχει καμφθεί.

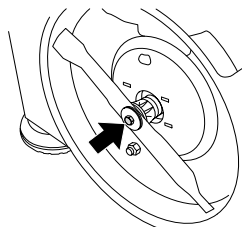

Η ροδέλα και το πιάτο ελατηρίου πρέπει πάντα να αντικαθίστανται κατά την αλλαγή του κοπτικού εργαλείου ή του βραχίονα του κοπτικού εργαλείου.



ΠΡΟΕΙΔΟΠΟΙΗΣΗ! Ποτέ μην χρησιμοποιείτε ένα μηχάνημα με ελαττωματικό εξοπλισμό ασφάλειας. Ο εξοπλισμός ασφάλειας του μηχανήματος πρέπει να ελέγχεται και να συντηρείται όπως περιγράφεται σε αυτό το κεφάλαιο. Εάν το μηχάνημά σας δεν πληρεί τους απαιτούμενους ελέγχους, απευθυνθείτε στον αντιπρόσωπο του σέρβις για επιδιόρθωση.

Γενικές οδηγίες ασφαλείας

- Το χλοοκοπτικό γκαζόν προορίζεται μόνο για την κοπή γρασιδιού. Τα μόνα αξεσουάρ που μπορείτε να χρησιμοποιήσετε με αυτήν τη μονάδα κινητήρα είναι τα κοπτικά εργαλεία που συνιστούμε στο κεφάλαιο "Τεχνικά στοιχεία".

- Ποτέ μην χρησιμοποιείτε το μηχάνημα όταν είστε κουρασμένοι, έχετε πιει αλκοόλ ή πήρατε φάρμακα που επηρεάζουν την όρασή σας, την κρίση σας ή τον έλεγχο του σώματός σας.
- Λάβετε υπόψη ότι ο χειριστής είναι υπεύθυνος για ατυχήματα που συμβαίνουν σε ή για κινδύνους στους οποίους εκτίθενται άλλα άτομα ή οι ιδιοκτησίες αυτών.



ΠΡΟΕΙΔΟΠΟΙΗΣΗ! Το να δουλεύετε ένα κινητήρα μέσα σε ένα κλειστό ή ανεπαρκώς αερισμένο χώρο μπορεί να προκαλέσει θάνατο λόγω ασφυξίας ή λόγω δηλητηρίασης με μονοξείδιο του αζώτου.

- Πρέπει να χρησιμοποιείτε προσωπική προστασία κάθε φορά που χρησιμοποιείτε το μηχάνημα. Ανατρέξτε στις οδηγίες της ενότητας με τίτλο "Προσωπική προστασία".
- Ποτέ μην χρησιμοποιείτε ένα μηχάνημα στο οποίο έγιναν τέτοιες μετατροπές, ώστε δεν είναι πια σύμφωνο με το πρωτότυπο.
- Μην χρησιμοποιήσετε ποτέ άλλα εξαρτήματα απ' αυτά που συστήνουμε σ' αυτόν τον οδηγό. Βλ. τις οδηγίες στο κεφάλαιο Κοπτικός εξοπλισμός και το κεφάλαιο Τεχνικά στοιχεία.



ΠΡΟΕΙΔΟΠΟΙΗΣΗ! Το ελαττωματικό εξάρτημα κοπής μπορεί να αυξήσει τον κίνδυνο πρόκλησης ατυχημάτων.

- Ποτέ μην χρησιμοποιείτε ελαττωματικό μηχάνημα. Ακολουθήστε τις οδηγίες συντήρησης, ελέγχου και σέρβις αυτού του βιβλίου. Ορισμένες εργασίες συντήρησης και σέρβις πρέπει να γίνονται από ειδικευμένο προσωπικό. Βλ. τις οδηγίες στο κεφάλαιο Συντήρηση. **Πριν από οποιαδήποτε χρήση:**

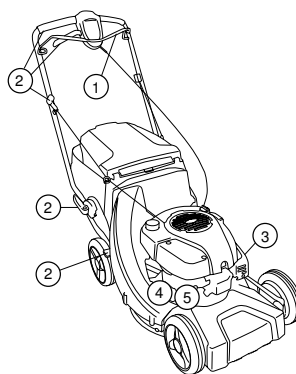

- 1 Ελέγξτε ότι το φρένο κινητήρα λειτουργεί σωστά και δεν παρουσιάζει βλάβη. Ανατρέξτε στις οδηγίες στην ενότητα με τίτλο "Έλεγχος του φαινομένου πέδησης".
- 2 Ελέγξτε ότι όλες οι λαβές και τα στοιχεία ελέγχου δεν παρουσιάζουν βλάβες και δεν έχουν λάδια.
- 3 Ελέγξτε ότι ο σιγαστήρας είναι σταθερά μονταρισμένος και δεν έχει βλάβες.
- 4 Ελέγξτε ότι όλα τα μέρη του χλοοκοπτικού γκαζόν έχουν στερεωθεί σωστά και δεν παρουσιάζουν βλάβη ή δεν υπάρχουν.
- 5 Ελέγξτε ότι το μαχαίρι δεν έχει βλάβες ούτε κανένα ράγισμα. Αλλάξτε μαχαίρι αν χρειάζεται.

ΟΔΗΓΙΕΣ ΑΣΦΑΛΕΙΑΣ

Εκκίνηση



ΠΡΟΕΙΔΟΠΟΙΗΣΗ! Η μακροχρόνια εισπνοή των αναθυμιάσεων της εξάτμισης μπορεί να αποτελέσει κίνδυνο της υγείας.

- Μην εκκινείτε ποτέ το χλοοκοπτικό γκαζόν, αν δεν έχουν τοποθετηθεί σωστά τα κοπτικά εργαλεία και όλα τα καλύμματα.
- Μην βάζετε μπρος το μηχάνημα μέσα σε κλειστό χώρο. Να ξέρετε ότι η εισπνοή των καυσαερίων του κινητήρα είναι επικίνδυνη.
- Βεβαιωθείτε ότι η περιοχή εργασίας είναι ικανοποιητικά φωτισμένη ώστε να δημιουργείται ασφαλής τύπος εργασίας.
- Κοιτάξτε προσεκτικά γύρω σας και βεβαιωθείτε ότι δεν υπάρχει κίνδυνος να χτυπήσετε άνθρωπο, ή ζώο με τον κοπτικό εξοπλισμό. Ο χειριστής είναι υπεύθυνος για μη ασφαλείς καταστάσεις ή κινδύνους, στους οποίους εκτίθενται τα άτομα και η ιδιοκτησία.



- Τοποθετήστε το χλοοκοπτικό γκαζόν σε μια στέρεα, επίπεδη επιφάνεια και εκκινήστε το. Βεβαιωθείτε ότι το κοπτικό εργαλείο δεν έρχεται σε επαφή με το έδαφος ή άλλα αντικείμενα.
- Ποτέ μην τυλίγετε το κορδόνι εκκίνησης στο χέρι.

Δείτε τις οδηγίες στο κεφάλαιο Εκκίνηση και Σταμάτημα.

Ασφάλεια καυσίμων



(Γέμισμα/Φύλαξη)



ΠΡΟΕΙΔΟΠΟΙΗΣΗ! Το καύσιμο και οι ατμοί καυσίμου είναι ιδιαίτερα εύφλεκτοι. Να είστε προσεκτικοί όταν χειρίζεστε καύσιμο και λάδι κινητήρα. Έχετε υπόψη τον κίνδυνο πυρκαγιάς, έκρηξης και την εισπνοή καυσαερίων.

- Μην γεμίζετε ποτέ το μηχάνημα με καύσιμα όταν ο κινητήρας είναι σε λειτουργία.
- Φροντίστε να έχετε καλό εξαερισμό κατά το γέμισμα καυσίμου και το συμπλήρωμα λαδιού.

- Πριν ξαναβάλετε μπρος μετακινήστε το μηχάνημα τουλάχιστον 3 m από το σημείο που γεμίσατε βενζίνη.

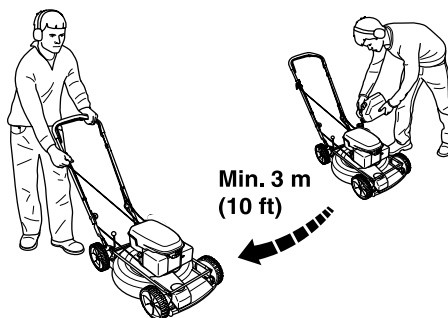

- Μη βάλετε ποτέ εμπρός το μηχάνημα:
 - 1 Αν ρίξετε καύσιμο ή το λάδι κινητήρα στο μηχάνημα. Σκουπίστε τις σταγόνες και αφήστε το καύσιμο που απομένει να εξατμιστεί.
 - 2 Αν χύσατε καύσιμο ή λάδι πάνω στο σώμα ή τα ρούχα σας: αλλάξτε ρούχα.
 - 3 Αν έχετε διαρροή καυσίμου: ελέγχετε τακτικά για διαρροές από το καπάκι καυσίμου και τις σωληνώσεις καυσίμων.

Μεταφορά και αποθήκευση

- Τα ντεπόζιτα καυσίμου και λαδιού κινητήρα πρέπει να αδειάζουν πριν από μεγάλες χρονικές περιόδους αχρησίας ή κατά τη μεταφορά του χλοοκοπτικού γκαζόν. Ρωτήστε πού μπορείτε να απορρίψετε το καύσιμο και το λάδι κινητήρα που περισσεύει σε ένα τοπικό βενζινάδικο.
- Αποθηκεύετε πάντα το χλοοκοπτικό γκαζόν και το καύσιμο, φροντίζοντας να μην έρθει σε επαφή κάποια διαρροή ή ατμοί με σπινθήρες ή γυμνές φλόγες. Για παράδειγμα, ηλεκτρικά μηχανήματα, ηλεκτρικά μοτέρ, ρελέ/διακόπτες, λέβητες ή παρόμοια στοιχεία.
- Για φύλαξη καυσίμων να χρησιμοποιούνται τα ειδικά δοχεία που είναι εγκριμένα γι' αυτόν τον σκοπό.

Γενικές οδηγίες εργασίας



ΠΡΟΕΙΔΟΠΟΙΗΣΗ! Αυτή η ενότητα περιγράφει τις βασικές προφυλάξεις ασφαλείας για την εργασία με το χλοοκοπτικό γκαζόν. Αυτές οι πληροφορίες δεν υποκαθιστούν σε καμία περίπτωση τις επαγγελματικές ικανότητες και εμπειρία. Αν βρεθείτε σε μια κατάσταση που δεν γνωρίζετε πώς να συνεχίσετε, διακόψτε τη λειτουργία και αναζητήστε τη συμβουλή κάποιου ειδικού. Επικοινωνήστε με τον αντιπρόσωπο, τον υπεύθυνο σέρβις ή έναν πεπειραμένο χρήστη χλοοκοπτικού γκαζόν. Αποφεύγετε τις καταστάσεις χρήσης, τις οποίες θεωρείτε πέραν των δυνατοτήτων σας

Βασικοί κανόνες ασφαλείας

- Προσέξτε τον περίγυρό σας:
 - Για να βεβαιωθείτε ότι άνθρωποι, ζώα ή άλλα αντικείμενα δεν επηρεάζουν τον έλεγχο που έχετε πάνω στο μηχάνημα.
 - Για να εμποδίσετε ότι τα προαναφερόμενα δεν κινδυνεύουν να έρθουν σε επαφή με τον εξοπλισμό κοπής.

ΟΔΗΓΙΕΣ ΑΣΦΑΛΕΙΑΣ

- Τα κλαδιά, τα κλαριά, οι πέτρες, κ.λπ. πρέπει να αφαιρούνται από το γρασίδι πριν από την έναρξη της κοπής. Βεβαιωθείτε ότι το κοπτικό εργαλείο δεν κτυπά σε ξένα αντικείμενα, όπως πέτρες, ρίζες ή κάτι παρόμοιο. Αυτό μπορεί να αμβλύνει το κοπτικό εργαλείο και να λυγίσει τον άξονα κινητήρα.
- Μην ανασκώνετε ποτέ το χλοοκοπτικό γκαζόν και μην το μεταφέρετε όταν ο κινητήρας είναι ενεργοποιημένος. Αν πρέπει να ανασκώσετε το χλοοκοπτικό γκαζόν, απενεργοποιήστε πρώτα τον κινητήρα και αποσυνδέστε το καλώδιο ανάφλεξης από το μπουζί.

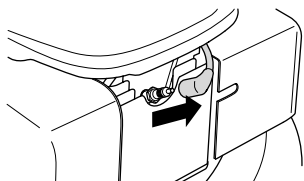

- Αποφεύγετε χρήση όταν οι καιρικές συνθήκες είναι ακατάλληλες, όταν για παράδειγμα επικρατεί πυκνή ομίχλη, δυνατή βροχή, ισχυρός άνεμος, μεγάλη παγωνιά κλπ. Η εργασία με άσχημες καιρικές συνθήκες είναι κουραστική και συχνά επιφέρει πρόσθετους κινδύνους, όπως παγωμένο έδαφος.
- Βεβαιωθείτε ότι μπορείτε να μετακινηθείτε και να σταθείτε με ασφάλεια. Προσέχετε μην υπάρχουν εμπόδια στο δρόμο σας (ρίζες, πέτρες, κλαδιά, λακούβες, χαντάκια κλπ.) αν χρειαστεί να μετακινηθείτε απρόσμενα. Δείξτε μεγάλη προσοχή αν η εργασία γίνεται σε κατηφορικό έδαφος.
- Το χλοοκοπτικό γκαζόν δεν πρέπει να χρησιμοποιείται σε κλίσεις μεγαλύτερες από 30 βαθμούς.
- Ο κινητήρας πρέπει να απενεργοποιείται, όταν μετακινείται πάνω από έδαφος που δεν θα κοπεί. Για παράδειγμα, διάδρομοι με χαλίκι, πέτρα, σανίδι, ασφαλτος, κ.λπ.

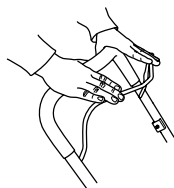

Η λαβή φρένου δεν πρέπει ποτέ να ακουμπά μόνιμα στη λαβή, όταν λειτουργεί το μηχάνημα.

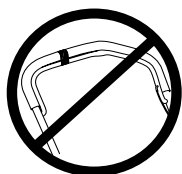

Ακολουθήστε τις παραπάνω λειτουργίες, αλλά μην χρησιμοποιείτε ένα χλοοκοπτικό γκαζόν σε μια κατάσταση που δεν μπορείτε να ζητήσετε βοήθεια σε περίπτωση ατυχήματος.

Βασική τεχνικής κοπής γρασιδιού



ΠΡΟΕΙΔΟΠΟΙΗΣΗ! Φροντίστε να μην έρθουν τα χέρια ή τα πόδια σας σε επαφή με το εξάρτημα κοπής όσο λειτουργεί ο κινητήρας.

Γενικά

- Οι κλίσεις χλοοκοπής μπορεί να είναι επικίνδυνες. Μην χρησιμοποιείτε το χλοοκοπτικό γκαζόν σε απόκρημνες πλαγιές.
- Το χλοοκοπτικό γκαζόν δεν πρέπει να χρησιμοποιείται σε κλίσεις μεγαλύτερες από 30 βαθμούς.
- Σε κεκλιμένο έδαφος η διαδρομή πρέπει να γίνεται παράλληλα με την κλίση. Είναι πολύ ευκολότερο να εργάζεστε κατά μήκος μίας πλαγιάς παρά πάνω και κάτω στην πλαγιά.
- Τα κλαδιά, τα κλαριά, οι πέτρες, κ.λπ. πρέπει να αφαιρούνται από το γρασίδι πριν από την έναρξη της κοπής.
- Μην ανασκώνετε ποτέ το χλοοκοπτικό γκαζόν και μην το μεταφέρετε όταν ο κινητήρας είναι ενεργοποιημένος. Αν πρέπει να ανασκώσετε το χλοοκοπτικό γκαζόν, απενεργοποιήστε πρώτα τον κινητήρα και αποσυνδέστε το καλώδιο ανάφλεξης από το μπουζί.
- Βεβαιωθείτε ότι το κοπτικό εργαλείο δεν κτυπά σε ξένα αντικείμενα, όπως πέτρες, ρίζες ή κάτι παρόμοιο. Αυτό μπορεί να αμβλύνει το κοπτικό εργαλείο και να λυγίσει τον άξονα κινητήρα. Ένα λυγισμένος άξονας προκαλεί ανισοροπία και ισχυρή δόνηση, με αποτέλεσμα να υπάρχει μεγάλος κίνδυνος να χαλαρώσει το κοπτικό εργαλείο.
- Αν χτυπήσετε κάποιο ξένο αντικείμενο ή αν παρουσιαστούν κραδασμοί, σταματήστε το μηχάνημα. Βγάλτε το καλώδιο από το μπουζί. Ελέγξτε ότι το μηχάνημα δεν έχει πάθει ζημιά. Επιδιορθώστε ενδεχόμενες ζημιές.
- Μην κόβετε ποτέ πάνω από το 1/3 του μήκους του γρασιδιού. Αυτό ισχύει ιδιαίτερα σε περιόδους ξηρασίας. Κόψτε πρώτα με το ύψος κοπής να έχει οριστεί στο υψηλό. Έπειτα, ελέγξτε το αποτέλεσμα και χαμηλώστε στο κατάλληλο ύψος. Αν το γρασίδι είναι αρκετά μεγάλο, οδηγήστε αργά και κόψτε δύο φορές, αν είναι απαραίτητο.

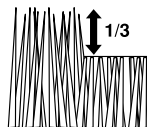

- Μην τρέχετε ποτέ με το μηχάνημα όταν λειτουργεί. Πρέπει πάντα να περπατάτε με το χλοοκοπτικό γκαζόν.

Προσέξτε ιδιαίτερα, όταν τραβάτε το μηχάνημα προς το μέρος σας κατά την εργασία.

Ύψος κοπής

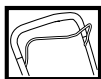

Απενεργοποιήστε τον κινητήρα πριν να αλλάξετε το ύψος κοπής.

Το ύψος κοπής μπορεί να ρυθμιστεί σε πέντε διαφορετικά βήματα, mm.

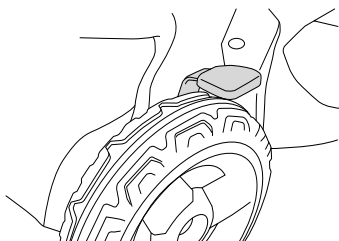

Μην ρυθμίζετε το ύψος κοπής πολύ χαμηλά, επειδή υπάρχει κίνδυνος τα κοπτικά εργαλεία να κτυπήσουν επάνω σε ανώμαλες επιφάνειες.

Ρύθμιση του ύψους κοπής

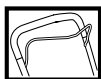

Απενεργοποιήστε τον κινητήρα πριν να αλλάξετε το ύψος κοπής.

Ορίστε το ύψος κοπής χρησιμοποιώντας το στοιχείο ελέγχου ύψους κοπής στη δεξιά πλευρά του χλοοκοπτικού γκαζόν.

- Για να χαμηλώσετε το ύψος κοπής μετακινήστε το μοχλό στα δεξιά και έπειτα μπροστά.

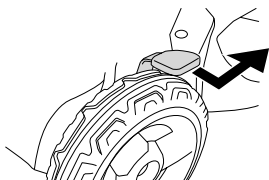

- Για να αυξήσετε το ύψος κοπής μετακινήστε το μοχλό προς τα δεξιά και έπειτα πίσω.

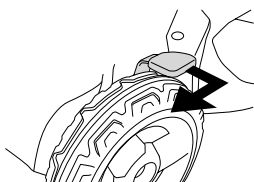

Μην ρυθμίζετε το ύψος κοπής πολύ χαμηλά, επειδή υπάρχει κίνδυνος τα κοπτικά εργαλεία να κτυπήσουν επάνω σε ανώμαλες επιφάνειες.

ΣΥΝΑΡΜΟΛΟΓΗΣΗ

Τοποθέτηση τιμονιού

Προσέξτε να μην καταστρέψετε τα καλώδια και τα σύρματα όταν διπλώνετε τη χειρολαβή.

Ανασηκώστε τη χειρολαβή μέχρι η επάνω κυλινδρική κατασκευή της χειρολαβής να βρεθεί ακριβώς αντίθετα από το κάτω τμήμα της χειρολαβής. Σφίξτε σωστά τον τροχίσκο.

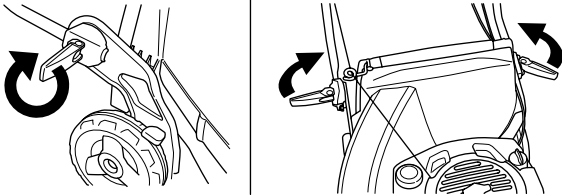

Αποσυναρμολόγηση και συναρμολόγηση του κοπτικού εργαλείου

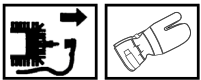

ΠΡΟΕΙΔΟΠΟΙΗΣΗ! Φοράτε πάντα χοντρά γάντια κατά τις εργασίες σέρβις και συντήρησης του εξοπλισμού κοπής. Τα κοπτικά εργαλεία είναι πολύ αιχμηρά και μπορείτε να κοπείτε πολύ εύκολα.

Το καλώδιο ανάφλεξης πρέπει πάντα να αφαιρείται από το μπουζί πριν από εργασίες επισκευής, καθαρισμού ή συντήρησης.

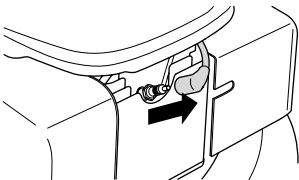

Αδειάζετε πάντα το ντεπόζιτο καυσίμου, πριν τοποθετήσετε το χλοοκοπτικό γκαζόν πλευρικά.

Αποσυναρμολόγηση

- Ξεβιδώστε το μπουλόνι που συγκρατεί το κοπτικό εργαλείο.

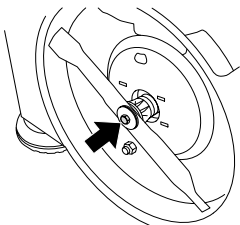

- Αφαιρέστε το μπουλόνι, τη ροδέλα και το πιάτο ελατηρίου.
- Αφαιρέστε το κοπτικό εργαλείο.

Συναρμολόγηση

- Τοποθετήστε το κοπτικό εργαλείο έτσι ώστε η κοπτική ακμή να κοιτάζει προς την κατεύθυνση περιστροφής.
- Τοποθετήστε το πιάτο ελατηρίου, βεβαιωθείτε ότι βρίσκεται σωστά στο κέντρο του άξονα κινητήρα.

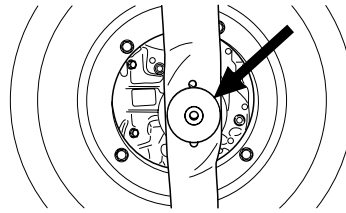

- Τοποθετήστε τη ροδέλα και σφίξτε σωστά το μπουλόνι. Πρέπει να σφίξετε το μπουλόνι με ροπή 45-60 Nm.

Συναρμολόγηση του στερίγματος

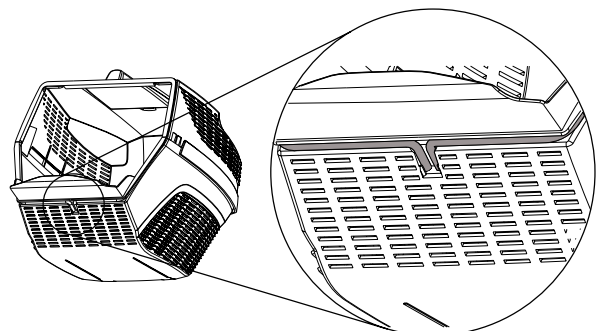
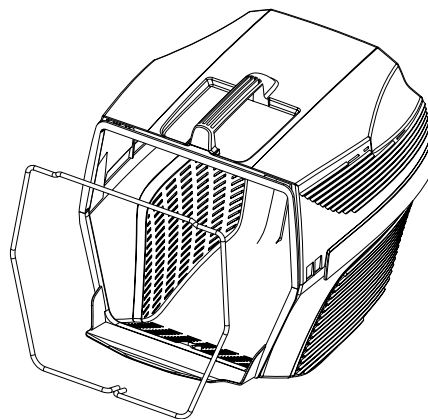
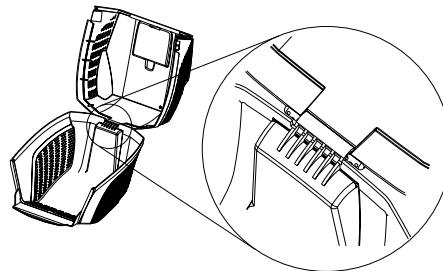
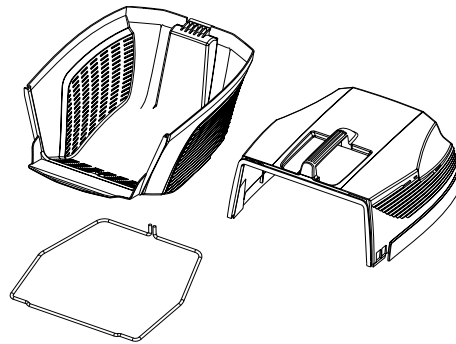

ΣΥΝΑΡΜΟΛΟΓΗΣΗ

- Ανασηκώστε το πίσω κάλυμμα και κρεμάστε το δοχείο γρασιδιού.

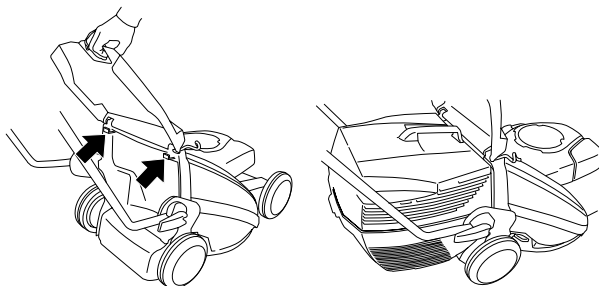

Πλευρική αποβολή

Τα LB48, LB48V μπορούν να χρησιμοποιηθούν με πλευρική αποβολή τοποθετώντας το πλευρικό σύστημα αποβολής στο κάλυμμα του κοπτικού εργαλείου.

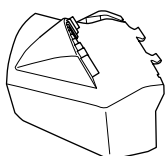

Ανασηκώστε το πλευρικό κάλυμμα και τοποθετήστε το σύστημα πλευρικής αποβολής στον άξονα.

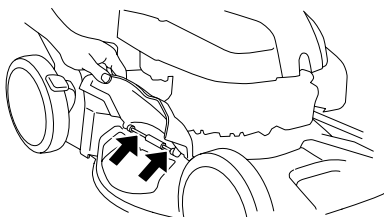

Λειτουργία κοπής χορτολιπάσματος

Το LB48, LB48V, είναι ένα χλοοκοπτικό γκαζόν με λειτουργία κοπής χορτολιπάσματος.

Το LC48, LC48V, μπορεί να χρησιμοποιηθεί με τη λειτουργία κοπής χορτολιπάσματος ως εξής:

Ανασηκώστε το πίσω περίβλημα και αφαιρέστε το δοχείο.

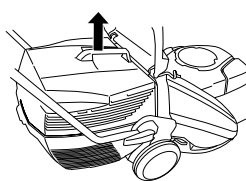

Τοποθετήστε το βύσμα κοπής χορτολιπάσματος στο κανάλι του συλλέκτη.

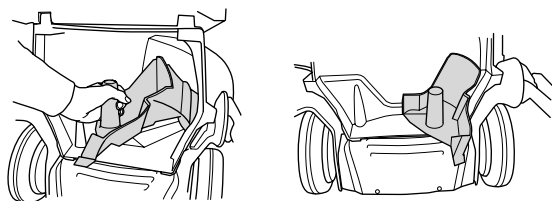

Κλείστε το περίβλημα και βεβαιωθείτε ότι έχει κλειδώσει με το βύσμα κοπής χορτολιπάσματος.

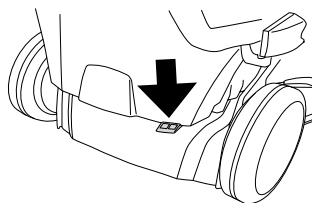

Μίγμα καυσίμου



ΠΡΟΕΙΔΟΠΟΙΗΣΗ! Φροντίζετε επίσης να έχετε καλό εξαερισμό κατά την πρόσμιξη.

Βενζίνη

- Χρησιμοποιείτε αμόλυβδη βενζίνη καλής ποιότητας. Η βενζίνη με μόλυβδο μπορεί να χρησιμοποιηθεί αν δεν υπάρχει διαθέσιμη αμόλυβδη βενζίνη.
- Το καύσιμο πρέπει να είναι τουλάχιστον 77 οκτάνια.
- Αν δεν θα χρησιμοποιηθεί το μηχάνημα για μεγάλο διάστημα, να αδειάσετε και να καθαρίσετε το ρεζερβουάρ.

Λάδι κινητήρα.

Ελέγξτε το επίπεδο λαδιού, πριν από την εκκίνηση του χλοοκοπτικού γκαζόν. Το πολύ χαμηλό επίπεδο λαδιού μπορεί να προκαλέσει σοβαρή βλάβη στον κινητήρα.

- Για το καλύτερο αποτέλεσμα και λειτουργία χρησιμοποιήστε το λάδι HUSQVARNA τετράχρονων κινητήρων.
- Αν το λάδι HUSQVARNA τετράχρονων κινητήρων δεν είναι διαθέσιμο, μπορείτε να χρησιμοποιήσετε άλλο λάδι τετράχρονων κινητήρων καλής ποιότητας. Επικοινωνήστε με τον προμηθευτή σας κατά την επιλογή λαδιού. Γενικά, συνιστάται το SAE 30.
- Μη χρησιμοποιείτε ποτέ λάδι προορισμένο για δίχρονους κινητήρες

Ελέγξτε το επίπεδο λαδιού, πριν από την εκκίνηση του χλοοκοπτικού γκαζόν. Το πολύ χαμηλό επίπεδο λαδιού μπορεί να προκαλέσει σοβαρή βλάβη στον κινητήρα.

Στάθμη λαδιού

Ξεβιδώστε το καπάκι πλήρωσης λαδιού και ελέγξτε τη στάθμη λαδιού στο δείκτη στάθμης που υπάρχει στο κάλυμμα.

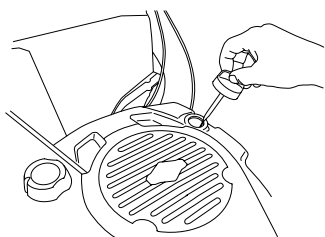

Το καπάκι πλήρωσης λαδιού πρέπει να έχει βιδώσει πλήρως για μια σωστή εικόνα της στάθμης λαδιού.

Αν η στάθμη λαδιού είναι χαμηλή, πληρώστε χρησιμοποιώντας λάδι κινητήρα έως το επάνω επίπεδο του δείκτη στάθμης.

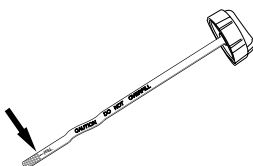

Να χρησιμοποιείτε μόνο συνιστώμενο λάδι κινητήρων. Βλ. κεφάλαιο Τεχνικά στοιχεία.

Γέμισμα ρεζερβουάρ



ΠΡΟΕΙΔΟΠΟΙΗΣΗ! Οι παρακάτω ενέργειες προφύλαξης μειώνουν τους κινδύνους πυρκαγιάς:

Μην καπνίζετε και μην έχετε κανένα θερμό αντικείμενο κοντά στα καύσιμα.

Ποτέ μη γεμίζετε το ρεζερβουάρ με τον κινητήρα σε λειτουργία.

Για το γέμισμα να ανοίξετε το τάπα με αργές κινήσεις, ώστε να διαφύγει η πίεση από εξατμισμένο καύσιμο.

Βιδώστε το τάπα προσεκτικά μετά από κάθε γέμισμα του ρεζερβουάρ.

Πριν βάλετε σε λειτουργία το μηχάνημα απομακρύνετε το από το σημείο όπου γεμίσατε βενζίνη.

Μην πληρώνετε μεγάλη ποσότητα πετρελαίου. Αφήστε περίπου 35 mm κάτω από το καπάκι πλήρωσης, ώστε να είναι δυνατή η ανάπτυξη του καυσίμου.

Καθαρίστε γύρω από το καπάκι του ρεζερβουάρ. Καθαρίζετε τακτικά τα ρεζερβουάρ καυσίμου και λαδιού. Το φίλτρο καυσίμου θα πρέπει να αλλάζεται τουλάχιστον μια φορά το χρόνο. Ακαθαρσίες στο ρεζερβουάρ προκαλούν κακή λειτουργία.

Πριν την εκκίνηση μετακινείτε το μηχάνημα τουλάχιστον 3 μέτρα από το σημείο που γεμίσατε καύσιμα.

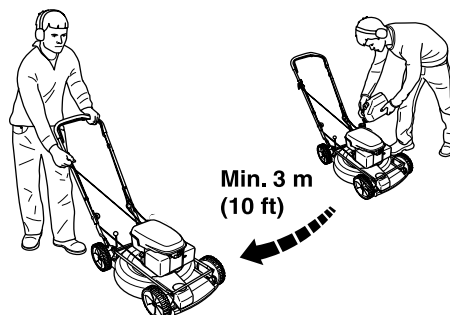

ΞΕΚΙΝΗΜΑ ΚΑΙ ΣΤΑΜΑΤΗΜΑ

Ξεκίνημα και σταμάτημα



ΠΡΟΕΙΔΟΠΟΙΗΣΗ! Πριν την εκκίνηση πρέπει να προσέξετε τα ακόλουθα:

Μην εκκινείτε ένα χλοοκοπτικό γκαζόν, αν δεν έχουν τοποθετηθεί σωστά το κοπτικό εργαλείο και όλα τα καλύμματα. Διαφορετικά μπορεί να χαλαρώσει το κοπτικό εργαλείο και να προκαλέσει προσωπικούς τραυματισμούς.

Πριν βάλετε σε λειτουργία το μηχάνημα απομακρύνετε το από το σημείο όπου γεμίσατε βενζίνη.

Τοποθετήστε το μηχάνημα σε μια επίπεδη επιφάνεια. Βεβαιωθείτε ότι το εξάρτημα κοπής δεν κινδυνεύει να έρθει σε επαφή με άλλα αντικείμενα.

Κρατήστε άσχετα προς την εργασία άτομα ή ζώα μακριά από την περιοχή εργασίας.

Εκκίνηση

Βεβαιωθείτε ότι το καλώδιο ανάφλεξης έχει σωστή έδραση στο μπουζί.

Τραβήξτε το λαβή φρένου κινητήρα προς την επάνω χειρολαβή με το αριστερό σας χέρι.

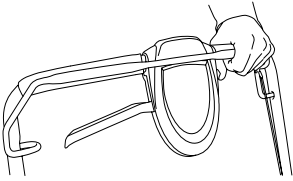

Πιάστε με το δεξιό χέρι τη λαβή του μηχανισμού εκκίνησης, τραβήξτε αργά το κορδόνι μέχρι να βρείτε αντίσταση (να πιάσουν τα δοντάκια του μηχανισμού εκκίνησης) και μετά τραβήξτε γρήγορα και δυνατά το κορδόνι. **Ποτέ μην τυλίγετε το κορδόνι εκκίνησης στο χέρι.**



ΠΡΟΣΟΧΗ! Μην αφήνετε ελεύθερη τη λαβή του σχοινού εκκίνησης όταν είναι τελείως τραηγμένο. Αυτό μπορεί να κάνει ζημιά στο μηχάνημα.

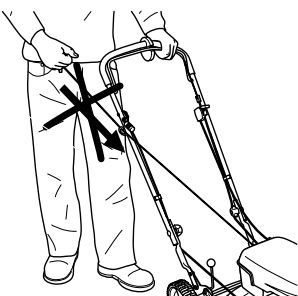

Λειτουργία

Τα μηχανήματα είναι αυτοκινούμενα με πίσω κίνηση. Για να χρησιμοποιήσετε το μηχανισμό κίνησης στον τροχό τραβήξτε το μοχλό συμπλέκτη προς το μέρος σας.

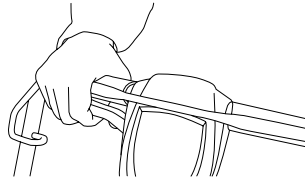

Ο μηχανισμός κίνησης μπορεί να ελεγχθεί σταδιακά.

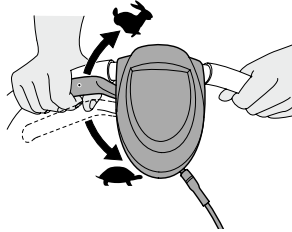

Σταμάτημα

Σταματήστε τον κινητήρα, αφήνοντας τη λαβή φρένου κινητήρα.

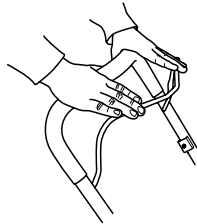

Εκκένωση του συλλέκτη γρασιδιού, LC48, LC48V

- Ανασηκώστε το πίσω περίβλημα και αφαιρέστε το δοχείο.

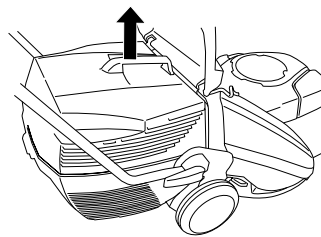

- Αναποδογυρίστε το δοχείο, για να αδειάσετε όλο το γρασίδι.

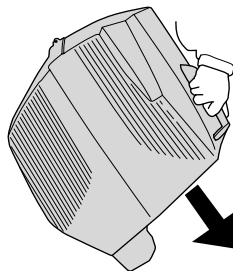

Συντήρηση

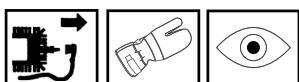

ΠΡΟΕΙΔΟΠΟΙΗΣΗ! Πριν από καθαρισμό, επισκευή ή επιθεώρηση, φροντίστε να έχει σταματήσει εντελώς το εξάρτημα κοπής. Αποσυνδέστε το καλώδιο από το μπουζί.

Το καλώδιο ανάφλεξης πρέπει πάντα να αφαιρείται από το μπουζί πριν από εργασίες επισκευής, καθαρισμού ή συντήρησης.

Φίλτρο αέρα

Το φίλτρο αέρα πρέπει να καθαρίζεται τακτικά από σκόνη και ακαθαρσίες για να αποφεύγετε:

- Κακή λειτουργία του καρμπυρατέρ
- Προβλήματα εκκίνησης
- Μείωση ισχύος κινητήρα
- Περιττή φθορά του κινητήρα
- Αφύσικα υψηλή κατανάλωση καυσίμων.

Φίλτρο αέρα που χρησιμοποιήθηκε για αρκετό καιρό, δεν μπορεί να καθαριστεί εντελώς. Για το λόγο αυτό το φίλτρο αντικαθίσταται περιοδικά με ένα καινούργιο. **Φίλτρο αέρα που έχει βλάβες πρέπει πάντοτε να αντικαθίσταται.**

Καθαρισμός φίλτρου αέρα

Αφαιρέστε το κάλυμμα φίλτρου αέρα.

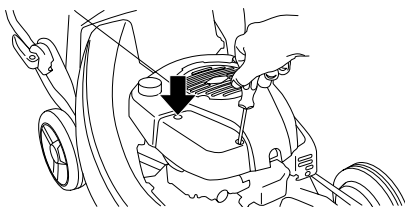

Αφαιρέστε το φίλτρο αέρα και ελέγξτε ότι δεν παρουσιάζει βλάβες. Αντικαταστήστε με ένα νέο φίλτρο αέρα, αν πιστεύετε ότι είναι ελαττωματικό.

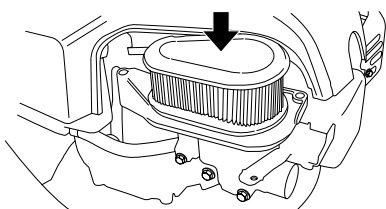

Καθαρίστε το φίλτρο κτυπώντας το φίλτρο σε μια επίπεδη επιφάνεια. Μην χρησιμοποιείτε ποτέ διαλυτικό με πετρέλαιο, για παράδειγμα, κηροζίνη ή συμπιεσμένο αέρα για τον καθαρισμό του φίλτρου.

Κατά τη συναρμολόγηση, βεβαιωθείτε ότι ο φίλτρο σφραγίζει πλήρως στη βάση φίλτρου.

Μπουζί



ΠΡΟΕΙΔΟΠΟΙΗΣΗ! Όσο διάστημα λειτουργεί ο κινητήρας και για αρκετό διάστημα κατόπιν, ο σιγαστήρας είναι πολύ θερμός. Μην αγγίζετε το σιγαστήρα όταν είναι θερμός!

Αν η απόδοση του μηχανήματος είναι χαμηλή, αν είναι δύσκολο το ξεκίνημα ή το ρελαντί είναι αδύνατο: πρώτα-πρώτα να ελέγχετε το μπουζί πριν κάνετε ο,τιδήποτε άλλο. Αν το μπουζί είναι φραγμένο από ακαθαρσίες, καθαρίστε το και ρυθμίστε το διάκενο του ηλεκτροδίου στα 0,5 mm. Το μπουζί πρέπει να το αλλάζετε μετά από ένα μήνα λειτουργίας και αν είναι απαραίτητο συχνότερα.

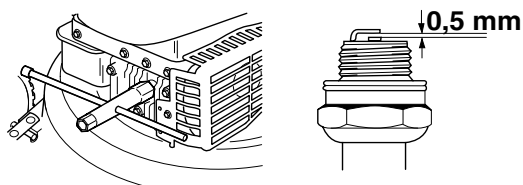

ΠΡΟΣΟΧΗ! Χρησιμοποιείτε πάντοτε τον τύπο μπουζιού που συστήνεται! Λάθος τύπος μπορεί να προκαλέσει ζημιά στο έμβολο/κύλινδρο.

Σιγαστήρας

Ο σιγαστήρας είναι διαμορφωμένος για να μειώνει τους ήχους και να κατευθύνει τα καυσαέρια μακριά από το χειριστή. Τα καυσαέρια είναι καυτά και μπορεί να περιέχουν σπίθες, που μπορεί να προκαλέσουν πυρκαγιά, αν κατευθύνονται σε ξηρό και εύφλεκτο υλικό.

Βεβαιώνετε τακτικά ότι ο σιγαστήρας είναι γερά στερεωμένος στο μηχανήμα.

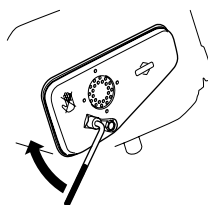

Μη χρησιμοποιείτε ποτέ ένα μηχανήμα με ελαττωματικό σιγαστήρα.



Μαχαίρι

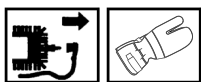

ΠΡΟΕΙΔΟΠΟΙΗΣΗ! Φοράτε πάντα ανθεκτικά γάντια εργασίας όταν επισκευάζετε το εξάρτημα κοπής. Οι λεπίδες είναι πολύ κοφτερές και πολύ εύκολα μπορεί να κοπείτε.

Είναι σημαντικό να έχετε ένα αιχμηρό και σωστά ζυγοσταθμισμένο κοπτικό εργαλείο. Χαλαρώστε το μπουλόνι που συγκρατεί το κοπτικό εργαλείο και αφήστε το κοπτικό εργαλείο στο συνεργείο σέρβις τουλάχιστον μία φορά το χρόνο για τρόχισμα και ζυγοστάθμιση. Μια κατάλληλη περίοδος για να το κάνετε αυτό είναι μετά την εποχή χλοοκοπής.

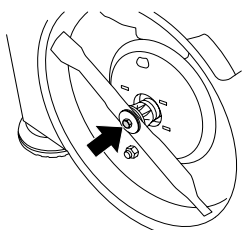

Αν το κοπτικό εργαλείο ή ο βραχίονας του κοπτικού εργαλείου πρέπει να αντικατασταθεί, πρέπει να αντικαταστήσετε ταυτόχρονα το μπουλόνι του κοπτικού εργαλείου, τη ροδέλα, το πιάτο ελατηρίου.

Το μπουλόνι πρέπει να σφίγγεται με ροπή 45-60 Nm, όταν τοποθετείτε ξανά το κοπτικό εργαλείο. Βλ. τις οδηγίες στο κεφάλαιο Συναρμολόγηση.

Αν το κοπτικό εργαλείο κτυπήσει ξένα αντικείμενα, όπως πέτρες, ρίζες ή κάτι παρόμοιο, το κοπτικό εργαλείο θα γλιστρήσει ενάντια στο βραχίονα του κοπτικού εργαλείου. Αυτό μπορεί να σημαίνει ότι η επιφάνεια επαφής του βραχίονα του κοπτικού εργαλείου θα φαίνεται ελαφρώς φθαρμένη, κάτι που είναι φυσιολογικό. Αυτή είναι μια συσκευή ασφαλείας, που μειώνει τον κίνδυνο κάμψης του άξονα κινητήρα.

Αλλαγή λαδιού

Το λάδι κινητήρα πρέπει να αντικαθίσταται κάθε έτος και κάθε 25 ώρες εργασίας.

Κατά την αλλαγή του λαδιού, εκτελέστε τα εξής:

- Εκκενώστε το ντεπόζιτο καυσίμου, θέτοντας το μηχάνημα σε λειτουργία μέχρι να αδειάσει το ντεπόζιτο.
- Βγάλτε το καλώδιο ανάφλεξης από το μπουζί.
- Ξεβιδώστε το μπουλόνι που συγκρατεί το κοπτικό εργαλείο.

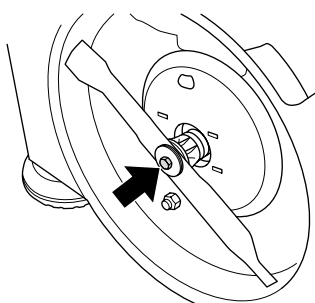

- Χαλαρώστε τα μπουλόνια κρατώντας το προστατευτικό κέλυφος και έπειτα ανασηκώστε το κέλυφος.

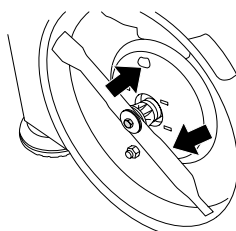

- Ξεβιδώστε το καπάκι πλήρωσης λαδιού.

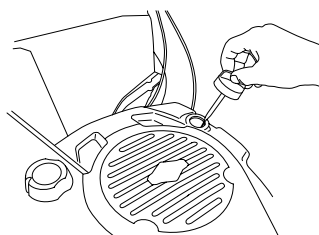

- Το λάδι μπορεί να αποστραγγιστεί από την κάτω πλευρά χαλαρώνοντας την τάπα λαδιού. Μην ξεχάσετε να τοποθετήσετε ξανά την τάπα λαδιού, πριν την εκ νέου πλήρωση λαδιού.

Ρωτήστε πού μπορείτε να απορρίψετε το λάδι κινητήρα που περισσεύει στο τοπικό σας βενζινάδικο.

- Πληρώστε με καινούριο λάδι κινητήρα καλής ποιότητας. Βλ. κεφάλαιο Τεχνικά στοιχεία.
- Ελέγξτε τη στάθμη λαδιού με το δείκτη στάθμης στο καπάκι πλήρωσης λαδιού.
- Το καπάκι πλήρωσης λαδιού πρέπει να έχει βιδώσει πλήρως για μια σωστή εικόνα της στάθμης λαδιού. Αν η στάθμη λαδιού είναι χαμηλή, πληρώστε χρησιμοποιώντας λάδι κινητήρα έως το επάνω επίπεδο του δείκτη στάθμης.

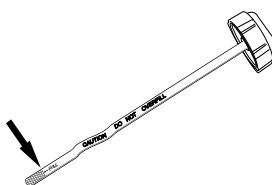

- Βιδώστε το καπάκι πλήρωσης λαδιού.

Μηχανισμός κίνησης και κιβώτιο ταχυτήτων



LC 48V

- Ανασηκώστε το πίσω περίβλημα και αφαιρέστε το δοχείο.
- Αφαιρέστε τις 4 βίδες του καλύμματος του συλλέκτη και ανασηκώστε το κάλυμμα.

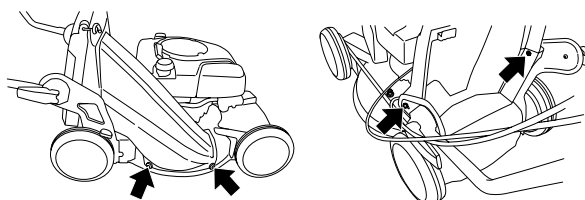

ΣΥΝΤΗΡΗΣΗ

LC 48V, LB 48V

- Βεβαιωθείτε ότι οι τροχοί και οι άξονες τροχών είναι καθαροί και χωρίς φύλλα, γρασίδι, κ.λπ. Είναι επίσης σημαντικό να διατηρείτε καθαρό το τμήμα γύρω από το κιβώτιο ταχυτήτων του μηχανισμού κίνησης.
- Αφαιρέστε το προστατευτικό κάλυμμα ξεβιδώνοντας τις βίδες.

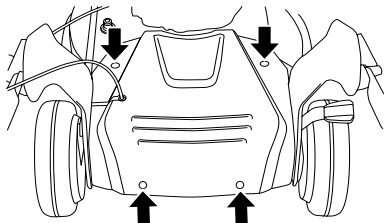

- Οδηγήστε τώρα το προστατευτικό κάλυμμα προς τα έξω και προς τα επάνω.
- Καθαρίστε με μια βούρτσα το κιβώτιο ταχυτήτων. Επίσης, ελέγξτε ότι ο ιμάντας μετάδοσης κίνησης και η τροχαλία ιμάντα δεν παρουσιάζουν βλάβες, για παράδειγμα, ρωγμές.

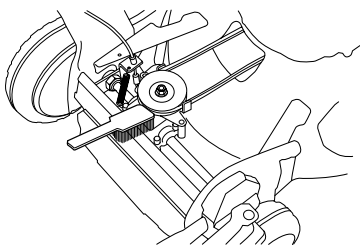

Καθαρισμός καλύμματος κοπής

- Συνδέστε έναν εύκαμπο σωλήνα νερού στο σύνδεσμο καλύμματος κοπής.

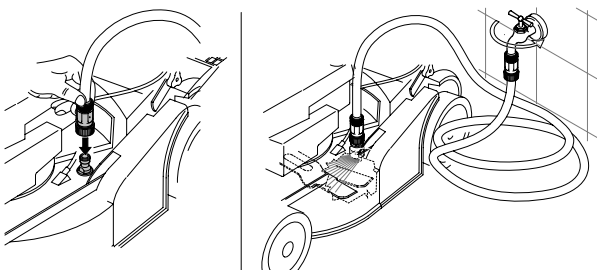

Εύστε τα υπολείμματα με την ξύστρα που παρέχεται με το μηχάνημα.

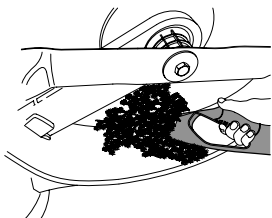

Ρύθμιση καλωδίου συμπλέκτη

Το καλώδιο συμπλέκτη ρυθμίζεται στρέφοντας τη βίδα ρύθμισης.

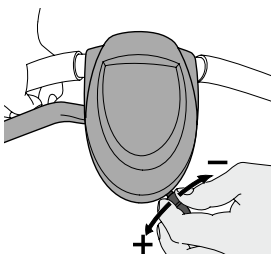

Παρακάτω ακολουθούν μερικές γενικές οδηγίες συντήρησης.

Καθημερινή φροντίδα

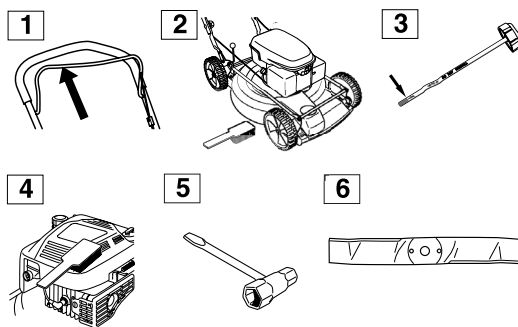

- 1 Ελέγξτε ότι η λαβή του φρένου κινητήρα λειτουργεί με ασφάλεια.
- 2 Σκουπίστε τα φύλλα, το γρασίδι και τα λοιπά στοιχεία από το χλοοκοπτικό γκαζόν.
- 3 Ελέγξτε τη στάθμη λαδιού.
- 4 Καθαρίστε τις σχισμές εισόδου αέρα στο μηχανισμό εκκίνησης. Ελέγξτε το μηχανισμό εκκίνησης και το σκονί.
- 5 Βεβαιωθείτε ότι τα μπουλόνια και τα παξιμάδια είναι σφιγμένα.
- 6 Ελέγξτε το εξάρτημα κοπής. Ποτέ μην χρησιμοποιείτε λεπίδες στομωμένες, σπασμένες ή με άλλες βλάβες.

Εβδομαδιαία φροντίδα

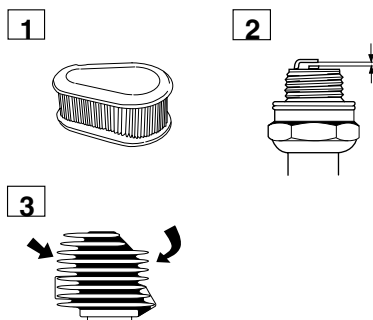

- 1 Καθαρίστε το φίλτρο αέρα. Αλλάξτε το αν χρειάζεται.
- 2 Καθαρίστε το μπουζί. Ελέγξτε αν το διάκενο του ηλεκτροδίου είναι 0,51 mm.
- 3 Καθαρίστε τις αεροτομές ψύξης του κυλίνδρου.

Μηνιαία φροντίδα

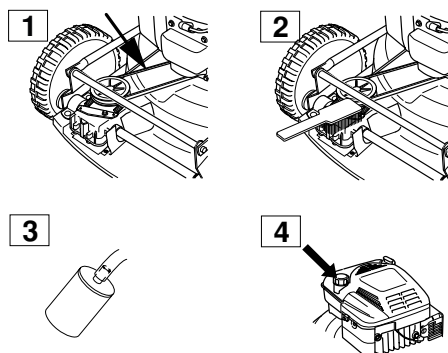

- 1 Ελέγξτε ότι ο ιμάντας μετάδοσης κίνησης δεν έχει καταστραφεί και δεν φαίνεται να έχει ελαττώματα.
- 2 Καθαρίστε το κιβώτιο ταχυτήτων.
- 3 Ελέγξτε το φίλτρο και το σωλήνα καυσίμου. Αλλάξτε τα αν χρειάζεται.
- 4 Καθαρίστε εσωτερικά το ρεζερβουάρ καυσίμου.

ΤΕΧΝΙΚΑ ΣΤΟΙΧΕΙΑ

Τεχνικά στοιχεία

	LC 48	LC 48V	LB 48	LB 48V
Κινητήρας	Briggs & Stratton	Briggs & Stratton	Briggs & Stratton	Briggs & Stratton
Κυβισμός κυλίνδρου, cm ³	190	190	190	190
Στροφές, rpm	2900	2900	2900	2900
Σύστημα ανάφλεξης				
Μπουζί	Champion RJ19LM	Champion RJ19LM	Champion RJ19LM	Champion RJ19LM
Διάκενο ηλεκτροδίων, mm	0,5	0,5	0,5	0,5
Σύστημα καυσίμου και λίπανσης				
Χωρητικότητα ρεζερβουάρ βενζίνης, λίτρα	1,2	1,2	1,2	1,2
Χωρητικότητα ρεζερβουάρ λαδιού, λίτρα	0,6	0,6	0,6	0,6
Λάδι κινητήρα.	SAE 30	SAE 30	SAE 30	SAE 30
Βάρος				
Χλοκοπτικό γκαζόν με κενά ντεπόζιτα, kg	38	38	34	34
Επίπεδο ισχύος ήχου				
(βλ. σημ. 2)				
Ισοδύναμη εχρετική πίεση στο αυτί του χειριστή, dB(A)	81	81	79	79
Εκπομπές θορύβου				
(βλ. σημ. 1)				
Μετρημένη ηχητική στάθμη σε dB(A)	95	95	93	93
Εγγυημένη ηχητική στάθμη L _{WA} dB(A)	96	96	95	95
Στάθμες κραδασμών				
(βλ. σημ. 2)				
Λαβή αριστερά, m/s ²	6,0	6,0	2,7	2,7
Λαβή δεξιά, m/s ²	5,0	5,0	4,7	4,7
Κοπή				
Σύστημα κοπής	3 in 1	3 in 1	2 in 1	2 in 1
Το ύψος κοπής μπορεί να ρυθμιστεί σε πέντε διαφορετικά βήματα, mm.	25-70	25-70	25-70	25-70
Πλάτος κοπής, mm	480	480	480	480
Μαχαίρι	Σταθερό	Σταθερό	Σταθερό	Σταθερό
Λειτουργία				
Ταχύτητα, km/h	-	5,4	-	5,4

Σημ.1: Εκπομπή θορύβου προς το περιβάλλον μετρήθηκε ως ισχύς ήχου (L_{WA}) σύμφωνα με την Οδηγία ΕΚ 2000/14/ΕΚ.

Σχ. 2: Δονήσεις και ηχητική πίεση υπολογισμένη σύμφωνα με το EN 836:1997/A2:2001

ΕΚ–Βεβαίωση συμφωνίας

(Ισχύει μόνο στην Ευρώπη)

Husqvarna AB, SE-561 82 Huskvarna, Sverige, τει: +46-36-146500, πιστοποιεί με αποκλειστική τει ευθύνη ότι τα χλοοκοπτικά γκαζόν **Husqvarna LC 48, LC 48V, LB 48 and LB 48V** από τους σειριακούς αριθμούς 081500001 και εψηξής πλειρούν τις προδιαγραφές τει ΟΔΕΓΙΑΣ του ΣΥΜΒΟΥΛΙΟΥ:

- τει 22ας Ιουνίου 1998 "σχετικά με μηχανήματα" **98/37/ΕΚ**.
- τει 15εσ Δεκεμβρίου 2004 "σχετικά με ηλεκτρομαγνητική συμβατότητα" **2004/108/ΕΟΚ**.
- τει 8ησ Μαΐου 2000 "σχετικά με εκπομπή θορύβου στο περιβάλλον" **2000/14/ΕΚ**.

Για πληροφορίες σχετικά με τει εκπομπές θορύβων, δείτε το κεφάλαιο Τειχνικά χαρακτηριστικά.

Ο καταχωρημένος φορέας 0404, SMP Svensk Maskinprovning AB, Fyrisborgsgatan 3, SE-754 50 Uppsala, Sweden, έχει εκδόσει αναφορές σχετικά με τει αξιολόγηση τει συμμόρφωσης σύμφωνα με το παράρτημα VI τει ΟΔΗΓΙΑΣ του ΣΥΜΒΟΥΛΙΟΥ στίσ 8 Μαΐου 2000 "που σχετίζεται με τει εκπομπές θορύβου στο περιβάλλον" 2000/14/ΕΚ.

Τα Πιστοποιητικά έχουν τεισ αριθμούς:

01/901/071 - Husqvarna LC 48, LC 48V

01/901/072 - Husqvarna LB 48, LB 48V

Huskvarna 13 Οκτωβρίου 2008



Bengt Ahlund, Διευθυντής ανάπτυξεισ



1151367-50



2008-11-05