

Krera Kreuzrohrradiatoren, 1- und 2-reihig

BEMM

Produktbeschreibung



Krera 2-reihig, 2000 x 615 (16EL) mm mit M-Anschluss und M-Ventil Purline mit Thermostat Puro, alles im Farbton Weiß RAL 9016.

BEMM Krera Kreuzrohr radiator, Serie KR1 (einreihig) und KR2 (zweireihig), aus horizontalen Rundrohren 35 mm, Wandstärke 1,5 mm, und senkrechten Rundrohren 25 mm, Wandstärke 1,5 mm, im energiesparenden Widerstandsschweißverfahren verbunden, Elementbaulänge 38 mm. Mit 4-6 Anschlüssen. Bei serienmäßiger Anschlussgröße DN 15 (1/2") werden nicht für Vor- und Rücklauf verwendete Anschlüsse mit Entlüftungstopfen oben und Blindstopfen unten verschlossen. Serienmäßig mit Aufhängelaschen.

Oberfläche umweltfreundlich, emissionsfrei pulverbeschichtet DIN 55900 und bei ca. 180 Grd. C eingebrannt. Standardfarbton Weiss 9016, wahlweise andersfarbig gemäß BEMM-Farbpalette.

Entspricht den Richtlinien der Gesetzlichen Unfallversicherer (GUV), zugelassen für Schulen und Kindergärten.

Wärmeleistungen Φ_L nach DIN EN 442-2, von einem anerkannten Prüfinstitut gemessen.

CE-Leistungserklärung nach EU-BauPVo.

Heizmedium Wasser:	max. zul. Betriebstemperatur	100 °C
	max. zul. Betriebsüberdruck	10 bar

CE

Ventilausführung OBEN: Krera wie zuvor beschrieben mit voreinstellbarem Einbauventil oben seitlich links oder rechts für Thermostatanschluss M30 x 1,5 mm. Anschlüsse von/nach unten, wahlweise gleichseitig oder mittig IG DN15 (1/2") x 50 mm, inkl. erforderlicher Blind- und Entlüftungstopfen. Hahnblock bauseits.

Ventilausführung UNTEN: Krera wie zuvor beschrieben, mit unterem Anschluss links, mittig oder rechts IG DN15(1/2") x 50 mm, ergänzt durch separat zu bestellendes BEMM-M-Ventil, Thermostatanschluss immer linksseitig am M-Ventil.

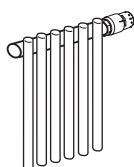
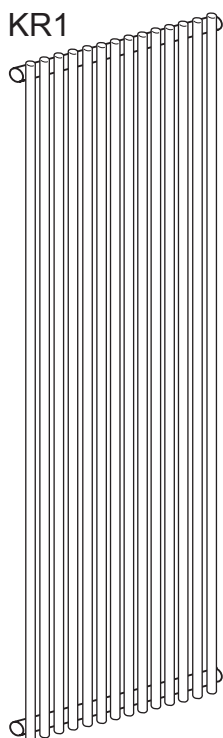
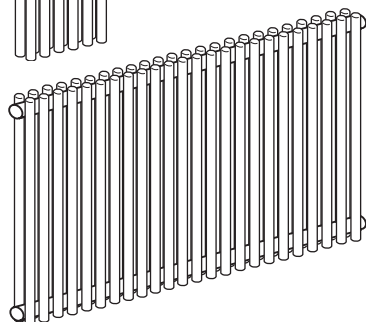
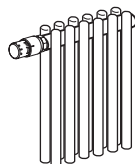
KR1**KR2**

Die speziellen Vorteile

- Pflegefreundliche offene Bauweise
- Perfekte Anschluss technik mit BEMM-M-Ventil in allen Farben
- Als Ventilheizkörper mit gleichseitigem oder mittlerem Anschluss
- Serienmäßige Austausch-Ausführungen
- Mit Aufhängelaschen für alle gängigen Konsolen
- Für Einrohrheizung mit BEMM Ventilblock Variant geeignet

Vario-Komponenten

• Anschluss mit M-Ventil 50 mm	ja	ab Seite 165
• Raumteiler Sonderzubehör	nein	
• Spezial-Befestigungszubehör für Wandmontage	ja	ab Seite 103
• Accessoires	nein	

Spezialausführungen

• Nabenabstand N (bzw. Bauhöhe) nach Kundenwunsch	ja	Folgeseiten
• Sonderanschlüsse von/nach unten und oben	ja	Folgeseiten
• Ventilausführung	ja	Folgeseiten
• Ohne Aufhängelaschen	ja	Folgeseiten

Bauhöhe 350 - 450 mm

Preisgruppe 44

Modellreihe		KR1	KR2	KR1	KR2	KR1	KR2						
Art.-Nr. 1)		KR1035P__SW5	KR2035P__SW5	KR1040P__SW5	KR2040P__SW5	KR1045P__SW5	KR2045P__SW5						
Bauhöhe x Bautiefe H x T mm		350x 55	350x 75	400x 55	400x 75	450x 55	450x 75						
Nabenabstand 2) N mm		300 AT	300 AT	350 AT	350 AT	400	400						
90/70/20°C Watt/Element		23,8	39,2	26,9	44,0	30,1	48,6						
75/65/20°C Watt/Element		19,0	31,3	21,5	35,1	24,0	38,8						
70/55/20°C Watt/Element		15,3	25,2	17,3	28,2	19,3	31,2						
55/45/20°C Watt/Element		9,8	16,2	11,1	18,1	12,4	20,0						
Exponent n		1,28	1,28	1,28	1,28	1,28	1,28						
Wasserinhalt je Element l/EL		0,17	0,31	0,19	0,35	0,21	0,39						
Oberfläche je Element m²/EL		0,03	0,06	0,04	0,07	0,04	0,08						
Gewicht je Element kg/EL		0,40	0,65	0,44	0,72	0,47	0,79						
Preis je Element €/EL		6,42	12,02	7,20	12,66	7,71	13,77						
Grundpreis je HK €/HK		76,73	198,50	76,73	198,50	76,73	198,50						
Baulänge mm	Längen- kennung	75/65/ 20°C Watt	Preis €	75/65/ 20°C Watt	Preis €	75/65/ 20°C Watt	Preis €	75/65/ 20°C Watt	Preis €	75/65/ 20°C Watt	Preis €		
235	06	114	115,25	188	270,62	129	119,93	211	274,46	144	122,99	233	281,12
311	08	152	128,09	250	294,66	172	134,33	281	299,78	192	138,41	310	308,66
387	10	190	140,93	313	318,70	215	148,73	351	325,10	240	153,83	388	336,20
463	12	228	153,77	376	342,74	258	163,13	421	350,42	288	169,25	466	363,74
539	14	266	166,61	438	366,78	301	177,53	491	375,74	336	184,67	543	391,28
615	16	304	179,45	501	390,82	344	191,93	562	401,06	384	200,09	621	418,82
691	18	342	192,29	563	414,86	387	206,33	632	426,38	432	215,51	698	446,36
767	20	380	205,13	626	438,90	430	220,73	702	451,70	480	230,93	776	473,90
843	22	418	217,97	689	462,94	473	235,13	772	477,02	528	246,35	854	501,44
919	24	456	230,81	751	486,98	516	249,53	842	502,34	576	261,77	931	528,98
995	26	494	243,65	814	511,02	559	263,93	913	527,66	624	277,19	1009	556,52
1071	28	532	256,49	876	535,06	602	278,33	983	552,98	672	292,61	1086	584,06
1147	30	570	269,33	939	559,10	645	292,73	1053	578,30	720	308,03	1164	611,60
1223	32	608	282,17	1002	583,14	688	307,13	1123	603,62	768	323,45	1242	639,14
1299	34	646	295,01	1064	607,18	731	321,53	1193	628,94	816	338,87	1319	666,68
1375	36	684	307,85	1127	631,22	774	335,93	1264	654,26	864	354,29	1397	694,22
1451	38	722	320,69	1189	655,26	817	350,33	1334	679,58	912	369,71	1474	721,76
1527	40	760	333,53	1252	679,30	860	364,73	1404	704,90	960	385,13	1552	749,30
1603	42	798	346,37	1315	703,34	903	379,13	1474	730,22	1008	400,55	1630	776,84
1679	44	836	359,21	1377	727,38	946	393,53	1544	755,54	1056	415,97	1707	804,38
1755	46	874	372,05	1440	751,42	989	407,93	1615	780,86	1104	431,39	1785	831,92
1831	48	912	384,89	1502	775,46	1032	422,33	1685	806,18	1152	446,81	1862	859,46
1907	50	950	397,73	1565	799,50	1075	436,73	1755	831,50	1200	462,23	1940	887,00
1983	52	988	410,57	1628	823,54	1118	451,13	1825	856,82	1248	477,65	2018	914,54
2059	54	1026	423,41	1690	847,58	1161	465,53	1895	882,14	1296	493,07	2095	942,08
2135	56	1064	436,25	1753	871,62	1204	479,93	1966	907,46	1344	508,49	2173	969,62
2211	58	1102	449,09	1815	895,66	1247	494,33	2036	932,78	1392	523,91	2250	997,16
2287	60	1140	461,93	1878	919,70	1290	508,73	2106	958,10	1440	539,33	2328	1024,70
2363	62	1178	474,77	1941	943,74	1333	523,13	2176	983,42	1488	554,75	2406	1052,24
2439	64	1216	487,61	2003	967,78	1376	537,53	2246	1008,74	1536	570,17	2483	1079,78
Mehrpreis Ventilausführung, Anschlussart LVA und NVC						€/HK	161,88	Thermostate					
Mehrpreis Ventilausführung, Anschlussart MVA und MVC						€/HK	231,26	siehe Seite 168					

1) Art.-Nr. an 8. und 9. Stelle um 2 Ziffern für Elementzahl ergänzen. Alle Modelle ab 6 Elemente in Stufen von 2 Elementen bis zur größten Länge (siehe Seite 93) lieferbar.

2) AT-Nabenabstand N (bzw. Bauhöhe H) nach Kundenwunsch lieferbar, zum Preis der übernächstgrößeren Katalogbauhöhe (Beispiel Seite 101).

AT = Austausch-Heizkörper für die Modernisierung an vorhandenen Rohranschlüssen.

Heizkörper über 100 kg Leergewicht.

Befestigungszubehör siehe Era und Krera Befestigungszubehör, Seite 102 - 103.

Bauhöhe 500 - 600 mm

Preisgruppe 44

Modellreihe		KR1		KR2		KR1		KR2		KR1		KR2	
Art.-Nr. 1)		KR1050P__SW5		KR2050P__SW5		KR1055P__SW5		KR2055P__SW5		KR1060P__SW5		KR2060P__SW5	
Bauhöhe x Bautiefe H x T mm		500x 55		500x 75		550x 55		550x 75		600x 55		600x 75	
Nabenabstand 2) N mm		450		450		500 AT		500 AT		550		550	
90/70/20°C	Watt/Element	33,1		53,1		36,1		57,6		39,1		62,0	
75/65/20°C	Watt/Element	26,4		42,4		28,8		46,0		31,2		49,5	
70/55/20°C	Watt/Element	21,2		34,1		23,2		37,0		25,1		39,8	
55/45/20°C	Watt/Element	13,6		21,9		14,9		23,7		16,1		25,5	
Exponent	n	1,28		1,28		1,28		1,28		1,28		1,28	
Wasserinhalt je Element	l/EL	0,23		0,43		0,25		0,47		0,27		0,58	
Oberfläche je Element	m²/EL	0,04		0,08		0,05		0,09		0,05		0,10	
Gewicht je Element	kg/EL	0,51		0,86		0,54		0,93		0,58		1,00	
Preis je Element	€/EL	8,00		14,41		8,33		15,20		8,97		16,17	
Grundpreis je HK	€/HK	76,73		198,50		76,73		198,50		76,73		198,50	
Baulänge mm	Längen- kennung	75/65/ 20°C	Preis	75/65/ 20°C	Preis	75/65/ 20°C	Preis	75/65/ 20°C	Preis	75/65/ 20°C	Preis	75/65/ 20°C	Preis
		Watt	€	Watt	€	Watt	€	Watt	€	Watt	€	Watt	€
235	06	158	124,73	254	284,96	173	126,71	276	289,70	187	130,55	297	295,52
311	08	211	140,73	339	313,78	230	143,37	368	320,10	250	148,49	396	327,86
387	10	264	156,73	424	342,60	288	160,03	460	350,50	312	166,43	495	360,20
463	12	317	172,73	509	371,42	346	176,69	552	380,90	374	184,37	594	392,54
539	14	370	188,73	594	400,24	403	193,35	644	411,30	437	202,31	693	424,88
615	16	422	204,73	678	429,06	461	210,01	736	441,70	499	220,25	792	457,22
691	18	475	220,73	763	457,88	518	226,67	828	472,10	562	238,19	891	489,56
767	20	528	236,73	848	486,70	576	243,33	920	502,50	624	256,13	990	521,90
843	22	581	252,73	933	515,52	634	259,99	1012	532,90	686	274,07	1089	554,24
919	24	634	268,73	1018	544,34	691	276,65	1104	563,30	749	292,01	1188	586,58
995	26	686	284,73	1102	573,16	749	293,31	1196	593,70	811	309,95	1287	618,92
1071	28	739	300,73	1187	601,98	806	309,97	1288	624,10	874	327,89	1386	651,26
1147	30	792	316,73	1272	630,80	864	326,63	1380	654,50	936	345,83	1485	683,60
1223	32	845	332,73	1357	659,62	922	343,29	1472	684,90	998	363,77	1584	715,94
1299	34	898	348,73	1442	688,44	979	359,95	1564	715,30	1061	381,71	1683	748,28
1375	36	950	364,73	1526	717,26	1037	376,61	1656	745,70	1123	399,65	1782	780,62
1451	38	1003	380,73	1611	746,08	1094	393,27	1748	776,10	1186	417,59	1881	812,96
1527	40	1056	396,73	1696	774,90	1152	409,93	1840	806,50	1248	435,53	1980	845,30
1603	42	1109	412,73	1781	803,72	1210	426,59	1932	836,90	1310	453,47	2079	877,64
1679	44	1162	428,73	1866	832,54	1267	443,25	2024	867,30	1373	471,41	2178	909,98
1755	46	1214	444,73	1950	861,36	1325	459,91	2116	897,70	1435	489,35	2277	942,32
1831	48	1267	460,73	2035	890,18	1382	476,57	2208	928,10	1498	507,29	2376	974,66
1907	50	1320	476,73	2120	919,00	1440	493,23	2300	958,50	1560	525,23	2475	1007,00
1983	52	1373	492,73	2205	947,82	1498	509,89	2392	988,90	1622	543,17	2574	1039,34
2059	54	1426	508,73	2290	976,64	1555	526,55	2484	1019,30	1685	561,11	2673	1071,68
2135	56	1478	524,73	2374	1005,46	1613	543,21	2576	1049,70	1747	579,05	2772	1104,02
2211	58	1531	540,73	2459	1034,28	1670	559,87	2668	1080,10	1810	596,99	2871	1136,36
2287	60	1584	556,73	2544	1063,10	1728	576,53	2760	1110,50	1872	614,93	2970	1168,70
2363	62	1637	572,73	2629	1091,92	1786	593,19	2852	1140,90	1934	632,87	3069	1201,04
2439	64	1690	588,73	2714	1120,74	1843	609,85	2944	1171,30	1997	650,81	3168	1233,38

Mehrpreis Ventilausführung, Anschlussart LVA und NVC
 Mehrpreis Ventilausführung, Anschlussart MVA und MVC

€/HK 161,88
 €/HK 231,26

Thermostate
 siehe Seite 168

Oberflächen

Standardfarbton SW: Brillante, hochwertige Pulverbeschichtung (umweltfreundlich, emissionsfrei), Farbton Weiß 9016 **Preise gemäß Tabelle**

Normalfarbtöne NF: Hochwertige, farbige Epoxyd-Pulverbeschichtung. Beschreibung und lieferbare Farbtöne siehe vordere Umschlagseiten. In Art.-Nr. „SW“ durch z.B. „CW“ für Cremeweiß ersetzen.

20 % Aufschlag auf SW-Preise

Hygieneweiß HW: Antimikrobielle Beschichtung im Farbton RAL 9016 für besondere Hygiene-Anforderungen.

Art.-Nr. um z.B. HW ergänzen **20 % Aufschlag auf SW-Preise**

Exklusivfarbtöne EF: Hochwertige metallisfarbene Beschichtung mit edler Oberfläche. Beschreibung und lieferbare Farbtöne siehe vordere Umschlagseiten. In Art.-Nr. „SW“ durch z.B. „SM“ für Silbermetallik ersetzen.

40 % Aufschlag auf SW-Preise

Bauhöhe 650 - 800 mm

Preisgruppe 44

Modellreihe		KR1	KR2	KR1	KR2	KR1	KR2						
Art.-Nr. 1)		KR1065P__SW5	KR2065P__SW5	KR1070P__SW5	KR2070P__SW5	KR1080P__SW5	KR2080P__SW5						
Bauhöhe x Bautiefe H x T mm		650 x 55	650 x 75	700 x 55	700 x 75	800 x 55	800 x 75						
Nabenabstand 2) N mm		600 AT	600 AT	650	650	750	750						
90/70/20°C Watt/Element		42,0	66,4	45,0	70,8	50,9	79,5						
75/65/20°C Watt/Element		33,5	53,0	35,9	56,5	40,6	63,3						
70/55/20°C Watt/Element		27,0	42,7	28,9	45,5	32,7	50,9						
55/45/20°C Watt/Element		17,3	27,4	18,5	29,2	21,0	32,5						
Exponent n		1,28	1,28	1,28	1,28	1,28	1,29						
Wasserinhalt je Element l/EL		0,29	0,56	0,31	0,59	0,35	0,67						
Oberfläche je Element m²/EL		0,06	0,11	0,06	0,11	0,07	0,13						
Gewicht je Element kg/EL		0,62	1,07	0,65	1,14	0,72	1,29						
Preis je Element €/EL		9,93	17,78	9,93	17,78	10,89	19,54						
Grundpreis je HK €/HK		76,73	198,50	76,73	198,50	76,73	198,50						
Baulänge mm	Längen- kennung	75/65/ 20°C Watt	Preis €	75/65/ 20°C Watt	Preis €	75/65/ 20°C Watt	Preis €	75/65/ 20°C Watt	Preis €	75/65/ 20°C Watt	Preis €		
235	06	201	136,31	318	305,18	215	136,31	339	305,18	244	142,07	380	315,74
311	08	268	156,17	424	340,74	287	156,17	452	340,74	325	163,85	506	354,82
387	10	335	176,03	530	376,30	359	176,03	565	376,30	406	185,63	633	393,90
463	12	402	195,89	636	411,86	431	195,89	678	411,86	487	207,41	760	432,98
539	14	469	215,75	742	447,42	503	215,75	791	447,42	568	229,19	886	472,06
615	16	536	235,61	848	482,98	574	235,61	904	482,98	650	250,97	1013	511,14
691	18	603	255,47	954	518,54	646	255,47	1017	518,54	731	272,75	1139	550,22
767	20	670	275,33	1060	554,10	718	275,33	1130	554,10	812	294,53	1266	589,30
843	22	737	295,19	1166	589,66	790	295,19	1243	589,66	893	316,31	1393	628,38
919	24	804	315,05	1272	625,22	862	315,05	1356	625,22	974	338,09	1519	667,46
995	26	871	334,91	1378	660,78	933	334,91	1469	660,78	1056	359,87	1646	706,54
1071	28	938	354,77	1484	696,34	1005	354,77	1582	696,34	1137	381,65	1772	745,62
1147	30	1005	374,63	1590	731,90	1077	374,63	1695	731,90	1218	403,43	1899	784,70
1223	32	1072	394,49	1696	767,46	1149	394,49	1808	767,46	1299	425,21	2026	823,78
1299	34	1139	414,35	1802	803,02	1221	414,35	1921	803,02	1380	446,99	2152	862,86
1375	36	1206	434,21	1908	838,58	1292	434,21	2034	838,58	1462	468,77	2279	901,94
1451	38	1273	454,07	2014	874,14	1364	454,07	2147	874,14	1543	490,55	2405	941,02
1527	40	1340	473,93	2120	909,70	1436	473,93	2260	909,70	1624	512,33	2532	980,10
1603	42	1407	493,79	2226	945,26	1508	493,79	2373	945,26	1705	534,11	2659	1019,18
1679	44	1474	513,65	2332	980,82	1580	513,65	2486	980,82	1786	555,89	2785	1058,26
1755	46	1541	533,51	2438	1016,38	1651	533,51	2599	1016,38	1868	577,67	2912	1097,34
1831	48	1608	553,37	2544	1051,94	1723	553,37	2712	1051,94	1949	599,45	3038	1136,42
1907	50	1675	573,23	2650	1087,50	1795	573,23	2825	1087,50	2030	621,23	3165	1175,50
1983	52	1742	593,09	2756	1123,06	1867	593,09	2938	1123,06	2111	643,01	3292	1214,58
2059	54	1809	612,95	2862	1158,62	1939	612,95	3051	1158,62	2192	664,79	3418	1253,66
2135	56	1876	632,81	2968	1194,18	2010	632,81	3164	1194,18	2274	686,57	3545	1292,74
2211	58	1943	652,67	3074	1229,74	2082	652,67	3277	1229,74	2355	708,35	3671	1331,82
2287	60	2010	672,53	3180	1265,30	2154	672,53	3390	1265,30	2436	730,13	3798	1370,90
2363	62	2077	692,39	3286	1300,86	2226	692,39	3503	1300,86	2517	751,91	3925	1409,98
2439	64	2144	712,25	3392	1336,42	2298	712,25	3616	1336,42	2598	773,69	4051	1449,06
Mehrpriis Ventilausführung, Anschlussart LVA und NVC					€/HK	161,88	Thermostate						
Mehrpriis Ventilausführung, Anschlussart MVA und MVC					€/HK	231,26	siehe Seite 168						

1) Art.-Nr. an 8. und 9. Stelle um 2 Ziffern für Elementzahl ergänzen. Alle Modelle ab 6 Elemente in Stufen von 2 Elementen bis zur größten Länge (siehe Seite 93) lieferbar.
 2) AT-Nabenabstand N (bzw. Bauhöhe H) nach Kundenwunsch lieferbar, zum Preis der übernächstgrößeren Katalogbauhöhe (Beispiel Seite 101).
AT = Austausch-Heizkörper für die Modernisierung an vorhandenen Rohranschlüssen.
 Heizkörper über 100 kg Leergewicht.

Befestigungszubehör siehe Era und Krera Befestigungszubehör, Seite 102 - 103.

Bauhöhe 900 - 1000 mm

Preisgruppe 44

Modellreihe		KR1	KR2	KR1	KR2	KR1	KR2						
Art.-Nr. 1)		KR1090P__SW5	KR2090P__SW5	KR1095P__SW5	KR2095P__SW5	KR1100P__SW5	KR2100P__SW5						
Bauhöhe x Bautiefe H x T mm		900x 55	900x 75	950x 55	950x 75	1000x 55	1000x 75						
Nabenabstand 2) N mm		850	850	900 AT	900 AT	950	950						
90/70/20°C	Watt/Element	56,6	87,9	59,5	92,0	62,3	96,3						
75/65/20°C	Watt/Element	45,2	70,0	47,5	73,3	49,7	76,7						
70/55/20°C	Watt/Element	36,4	56,2	38,2	58,9	40,0	61,6						
55/45/20°C	Watt/Element	23,3	35,9	24,5	37,6	25,6	39,4						
Exponent	n	1,28	1,29	1,28	1,29	1,28	1,29						
Wasserinhalt je Element l/EL		0,39	0,75	0,41	0,79	0,43	0,83						
Oberfläche je Element m²/EL		0,07	0,15	0,08	0,15	0,08	0,16						
Gewicht je Element kg/EL		0,79	1,43	0,83	1,50	0,86	1,57						
Preis je Element €/EL		11,87	21,15	12,80	22,74	12,80	22,74						
Grundpreis je HK €/HK		76,73	198,50	76,73	198,50	76,73	198,50						
Baulänge mm	Längen- kennung	75/65/ 20°C Watt	Preis €	75/65/ 20°C Watt	Preis €	75/65/ 20°C Watt	Preis €	75/65/ 20°C Watt	Preis €	75/65/ 20°C Watt	Preis €		
235	06	271	147,95	420	325,40	285	153,53	440	334,94	298	153,53	460	334,94
311	08	362	171,69	560	367,70	380	179,13	586	380,42	398	179,13	614	380,42
387	10	452	195,43	700	410,00	475	204,73	733	425,90	497	204,73	767	425,90
463	12	542	219,17	840	452,30	570	230,33	880	471,38	596	230,33	920	471,38
539	14	633	242,91	980	494,60	665	255,93	1026	516,86	696	255,93	1074	516,86
615	16	723	266,65	1120	536,90	760	281,53	1173	562,34	795	281,53	1227	562,34
691	18	814	290,39	1260	579,20	855	307,13	1319	607,82	895	307,13	1381	607,82
767	20	904	314,13	1400	621,50	950	332,73	1466	653,30	994	332,73	1534	653,30
843	22	994	337,87	1540	663,80	1045	358,33	1613	698,78	1093	358,33	1687	698,78
919	24	1085	361,61	1680	706,10	1140	383,93	1759	744,26	1193	383,93	1841	744,26
995	26	1175	385,35	1820	748,40	1235	409,53	1906	789,74	1292	409,53	1994	789,74
1071	28	1266	409,09	1960	790,70	1330	435,13	2052	835,22	1392	435,13	2148	835,22
1147	30	1356	432,83	2100	833,00	1425	460,73	2199	880,70	1491	460,73	2301	880,70
1223	32	1446	456,57	2240	875,30	1520	486,33	2346	926,18	1590	486,33	2454	926,18
1299	34	1537	480,31	2380	917,60	1615	511,93	2492	971,66	1690	511,93	2608	971,66
1375	36	1627	504,05	2520	959,90	1710	537,53	2639	1017,14	1789	537,53	2761	1017,14
1451	38	1718	527,79	2660	1002,20	1805	563,13	2785	1062,62	1889	563,13	2915	1062,62
1527	40	1808	551,53	2800	1044,50	1900	588,73	2932	1108,10	1988	588,73	3068	1108,10
1603	42	1898	575,27	2940	1086,80	1995	614,33	3079	1153,58	2087	614,33	3221	1153,58
1679	44	1989	599,01	3080	1129,10	2090	639,93	3225	1199,06	2187	639,93	3375	1199,06
1755	46	2079	622,75	3220	1171,40	2185	665,53	3372	1244,54	2286	665,53	3528	1244,54
1831	48	2170	646,49	3360	1213,70	2280	691,13	3518	1290,02	2386	691,13	3682	1290,02
1907	50	2260	670,23	3500	1256,00	2375	716,73	3665	1335,50	2485	716,73	3835	1335,50
1983	52	2350	693,97	3640	1298,30	2470	742,33	3812	1380,98	2584	742,33	3988	1380,98
2059	54	2441	717,71	3780	1340,60	2565	767,93	3958	1426,46	2684	767,93	4142	1426,46
2135	56	2531	741,45	3920	1382,90	2660	793,53	4105	1471,94	2783	793,53	4295	1471,94
2211	58	2622	765,19	4060	1425,20	2755	819,13	4251	1517,42	2883	819,13	4449	1517,42
2287	60	2712	788,93	4200	1467,50	2850	844,73	4398	1562,90	2982	844,73	4602	1562,90
2363	62	2802	812,67	4340	1509,80	2945	870,33	4545	1608,38	3081	870,33	4755	1608,38
2439	64	2893	836,41	4480	1552,10	3040	895,93	4691	1653,86	3181	895,93	4909	1653,86
Mehrpreis Ventilausführung, Anschlussart LVA und NVC				€/HK		161,88		Thermostate					
Mehrpreis Ventilausführung, Anschlussart MVA und MVC				€/HK		231,26		siehe Seite 168					

Oberflächen

Standardfarbton SW: Brillante, hochwertige Pulverbeschichtung (umweltfreundlich, emissionsfrei), Farbton Weiß 9016 **Preise gemäß Tabelle**

Normalfarbtöne NF: Hochwertige, farbige Epoxyd-Pulverbeschichtung. Beschreibung und lieferbare Farbtöne siehe vordere Umschlagseiten. In Art.-Nr. „SW“ durch z.B. „CW“ für Cremeweiß ersetzen.

20 % Aufschlag auf SW-Preise

Hygieneweiß HW: Antimikrobielle Beschichtung im Farbton RAL 9016 für besondere Hygiene-Anforderungen.

Art.-Nr. um z.B. **HW** ergänzen **20 % Aufschlag auf SW-Preise**

Exklusivfarbtöne EF: Hochwertige metallisierbare Beschichtung mit edler Oberfläche. Beschreibung und lieferbare Farbtöne siehe vordere Umschlagseiten. In Art.-Nr. „SW“ durch z.B. „SM“ für Silbermetallik ersetzen.

40 % Aufschlag auf SW-Preise

Bauhöhe 1050 - 1200 mm

Preisgruppe 44

Modellreihe		KR1	KR2	KR1	KR2	KR1	KR2				
Art.-Nr. 1)		KR1105P__SW5	KR2105P__SW5	KR1110P__SW5	KR2110P__SW5	KR1120P__SW5	KR2120P__SW5				
Bauhöhe x Bautiefe H x T mm		1050x 55	1050x 75	1100x 55	1100x 75	1200x 55	1200x 75				
Nabenabstand 2) N mm		1000 AT	1000 AT	1050	1050	1150	1150				
90/70/20°C	Watt/Element	65,0	100,3	67,9	104,4	73,3	112,6				
75/65/20°C	Watt/Element	52,0	79,9	54,3	83,2	58,6	89,7				
70/55/20°C	Watt/Element	41,9	64,2	43,8	66,8	47,2	72,1				
55/45/20°C	Watt/Element	27,0	41,0	28,2	42,7	30,4	46,1				
Exponent	n	1,27	1,29	1,27	1,29	1,27	1,29				
Wasserinhalt je Element		l/EL	0,45	0,87	0,48	0,92	0,52				
Oberfläche je Element		m²/EL	0,09	0,17	0,09	0,18	0,10				
Gewicht je Element		kg/EL	0,90	1,64	0,93	1,71	1,01				
Preis je Element		€/EL	13,77	24,34	13,77	24,34	14,72				
Grundpreis je HK		€/HK	76,73	198,50	76,73	198,50	76,73				
Baulänge mm	Längen- kennung	75/65/ 20°C	Preis	75/65/ 20°C	Preis	75/65/ 20°C	Preis	75/65/ 20°C	Preis	75/65/ 20°C	Preis
		Watt	€	Watt	€	Watt	€	Watt	€	Watt	€
235	06	312	159,35	479	344,54	326	159,35	499	344,54	352	165,05
311	08	416	186,89	639	393,22	434	186,89	666	393,22	469	194,49
387	10	520	214,43	799	441,90	543	214,43	832	441,90	586	223,93
463	12	624	241,97	959	490,58	652	241,97	998	490,58	703	253,37
539	14	728	269,51	1119	539,26	760	269,51	1165	539,26	820	282,81
615	16	832	297,05	1278	587,94	869	297,05	1331	587,94	938	312,25
691	18	936	324,59	1438	636,62	977	324,59	1498	636,62	1055	341,69
767	20	1040	352,13	1598	685,30	1086	352,13	1664	685,30	1172	371,13
843	22	1144	379,67	1758	733,98	1195	379,67	1830	733,98	1289	400,57
919	24	1248	407,21	1918	782,66	1303	407,21	1997	782,66	1406	430,01
995	26	1352	434,75	2077	831,34	1412	434,75	2163	831,34	1524	459,45
1071	28	1456	462,29	2237	880,02	1520	462,29	2330	880,02	1641	488,89
1147	30	1560	489,83	2397	928,70	1629	489,83	2496	928,70	1758	518,33
1223	32	1664	517,37	2557	977,38	1738	517,37	2662	977,38	1875	547,77
1299	34	1768	544,91	2717	1026,06	1846	544,91	2829	1026,06	1992	577,21
1375	36	1872	572,45	2876	1074,74	1955	572,45	2995	1074,74	2110	606,65
1451	38	1976	599,99	3036	1123,42	2063	599,99	3162	1123,42	2227	636,09
1527	40	2080	627,53	3196	1172,10	2172	627,53	3328	1172,10	2344	665,53
1603	42	2184	655,07	3356	1220,78	2281	655,07	3494	1220,78	2461	694,97
1679	44	2288	682,61	3516	1269,46	2389	682,61	3661	1269,46	2578	724,41
1755	46	2392	710,15	3675	1318,14	2498	710,15	3827	1318,14	2696	753,85
1831	48	2496	737,69	3835	1366,82	2606	737,69	3994	1366,82	2813	783,29
1907	50	2600	765,23	3995	1415,50	2715	765,23	4160	1415,50	2930	812,73
1983	52	2704	792,77	4155	1464,18	2824	792,77	4326	1464,18	3047	842,17
2059	54	2808	820,31	4315	1512,86	2932	820,31	4493	1512,86	3164	871,61
2135	56	2912	847,85	4474	1561,54	3041	847,85	4659	1561,54	3282	901,05
2211	58	3016	875,39	4634	1610,22	3149	875,39	4826	1610,22	3399	930,49
2287	60	3120	902,93	4794	1658,90	3258	902,93	4992	1658,90	3516	959,93
2363	62	3224	930,47	4954	1707,58	3367	930,47	5158	1707,58	3633	989,37
2439	64	3328	958,01	5114	1756,26	3475	958,01	5325	1756,26	3750	1018,81
Mehrpreis Ventilausführung, Anschlussart LVA und NVC				€/HK		161,88		Thermostate			
Mehrpreis Ventilausführung, Anschlussart MVA und MVC				€/HK		231,26		siehe Seite 168			

1) Art.-Nr. an 8. und 9. Stelle um 2 Ziffern für Elementzahl ergänzen. Alle Modelle ab 6 Elemente in Stufen von 2 Elementen bis zur größten Länge (siehe Seite 93) lieferbar.

2) AT-Nabenabstand N (bzw. Bauhöhe H) nach Kundenwunsch lieferbar, zum Preis der übernächstgrößeren Katalogbauhöhe (Beispiel Seite 101).

AT = Austausch-Heizkörper für die Modernisierung an vorhandenen Rohranschlüssen.

Heizkörper über 100 kg Leergewicht.

Befestigungszubehör siehe Era und Krera Befestigungszubehör, Seite 102 - 103.

Bauhöhe 1300 - 1500 mm

Preisgruppe 44

Modellreihe		KR1		KR2		KR1		KR2		KR1		KR2	
Art.-Nr. 1)		KR1130P__SW5		KR2130P__SW5		KR1140P__SW5		KR2140P__SW5		KR1150P__SW5		KR2150P__SW5	
Bauhöhe x Bautiefe H x T mm		1300x 55		1300x 75		1400x 55		1400x 75		1500x 55		1500x 75	
Nabenabstand 2) N mm		1250		1250		1350		1350		1450		1450	
90/70/20°C Watt/Element		79,1		121,0		84,7		128,9		90,2		137,0	
75/65/20°C Watt/Element		63,2		96,2		67,7		102,5		72,1		108,9	
70/55/20°C Watt/Element		50,9		77,2		54,6		82,2		58,1		87,3	
55/45/20°C Watt/Element		32,8		49,1		35,1		52,4		37,4		55,6	
Exponent n		1,27		1,30		1,27		1,30		1,27		1,30	
Wasserinhalt je Element l/EL		0,57		1,08		0,61		1,17		0,66		1,25	
Oberfläche je Element m²/EL		0,11		0,21		0,11		0,22		0,12		0,24	
Gewicht je Element kg/EL		1,08		2,00		1,15		2,15		1,22		2,29	
Preis je Element €/EL		15,70		27,70		16,66		29,32		17,46		31,09	
Grundpreis je HK €/HK		76,73		198,50		76,73		198,50		76,73		198,50	
Baulänge mm	Längen- kennung	75/65/ 20°C		75/65/ 20°C		75/65/ 20°C		75/65/ 20°C		75/65/ 20°C		75/65/ 20°C	
		Preis Watt €	Preis Watt €	Preis Watt €	Preis Watt €	Preis Watt €	Preis Watt €	Preis Watt €	Preis Watt €	Preis Watt €	Preis Watt €	Preis Watt €	Preis Watt €
235	06	379	170,93	577	364,70	406	176,69	615	374,42	433	181,49	653	385,04
311	08	506	202,33	770	420,10	542	210,01	820	433,06	577	216,41	871	447,22
387	10	632	233,73	962	475,50	677	243,33	1025	491,70	721	251,33	1089	509,40
463	12	758	265,13	1154	530,90	812	276,65	1230	550,34	865	286,25	1307	571,58
539	14	885	296,53	1347	586,30	948	309,97	1435	608,98	1009	321,17	1525	633,76
615	16	1011	327,93	1539	641,70	1083	343,29	1640	667,62	1154	356,09	1742	695,94
691	18	1138	359,33	1732	697,10	1219	376,61	1845	726,26	1298	391,01	1960	758,12
767	20	1264	390,73	1924	752,50	1354	409,93	2050	784,90	1442	425,93	2178	820,30
843	22	1390	422,13	2116	807,90	1489	443,25	2255	843,54	1586	460,85	2396	882,48
919	24	1517	453,53	2309	863,30	1625	476,57	2460	902,18	1730	495,77	2614	944,66
995	26	1643	484,93	2501	918,70	1760	509,89	2665	960,82	1875	530,69	2831	1006,84
1071	28	1770	516,33	2694	974,10	1896	543,21	2870	1019,46	2019	565,61	3049	1069,02
1147	30	1896	547,73	2886	1029,50	2031	576,53	3075	1078,10	2163	600,53	3267	1131,20
1223	32	2022	579,13	3078	1084,90	2166	609,85	3280	1136,74	2307	635,45	3485	1193,38
1299	34	2149	610,53	3271	1140,30	2302	643,17	3485	1195,38	2451	670,37	3703	1255,56
1375	36	2275	641,93	3463	1195,70	2437	676,49	3690	1254,02	2596	705,29	3920	1317,74
1451	38	2402	673,33	3656	1251,10	2573	709,81	3895	1312,66	2740	740,21	4138	1379,92
1527	40	2528	704,73	3848	1306,50	2708	743,13	4100	1371,30	2884	775,13	4356	1442,10
1603	42	2654	736,13	4040	1361,90	2843	776,45	4305	1429,94	3028	810,05	4574	1504,28
1679	44	2781	767,53	4233	1417,30	2979	809,77	4510	1488,58	3172	844,97	4792	1566,46
1755	46	2907	798,93	4425	1472,70	3114	843,09	4715	1547,22	3317	879,89		
1831	48	3034	830,33	4618	1528,10	3250	876,41	4920	1605,86	3461	914,81		
1907	50	3160	861,73	4810	1583,50	3385	909,73	5125	1664,50	3605	949,73		
1983	52	3286	893,13	5002	1638,90	3520	943,05	5330	1723,14	3749	984,65		
2059	54	3413	924,53			3656	976,37						
2135	56	3539	955,93			3791	1009,69						
2211	58	3666	987,33			3927	1043,01						
2287	60	3792	1018,73			4062	1076,33						
2363	62	3918	1050,13			4197	1109,65						
2439	64	4045	1081,53			4333	1142,97						
Mehrpreis Ventilausführung, Anschlussart LVA und NVC						€/HK		161,88		Thermostate			
Mehrpreis Ventilausführung, Anschlussart MVA und MVC						€/HK		231,26		siehe Seite 168			

Oberflächen

Standardfarbton SW: Brillante, hochwertige Pulverbeschichtung (umweltfreundlich, emissionsfrei), Farbton Weiß 9016 **Preise gemäß Tabelle**

Normalfarbtöne NF: Hochwertige, farbige Epoxyd-Pulverbeschichtung. Beschreibung und lieferbare Farbtöne siehe vordere Umschlagseiten. In Art.-Nr. „SW“ durch z.B. „CW“ für Cremeweiß ersetzen.

20 % Aufschlag auf SW-Preise

Hygieneweiß HW: Antimikrobielle Beschichtung im Farbton RAL 9016 für besondere Hygiene-Anforderungen.

Art.-Nr. um z.B. HW ergänzen **20 % Aufschlag auf SW-Preise**

Exklusivfarbtöne EF: Hochwertige metallisierbare Beschichtung mit edler Oberfläche. Beschreibung und lieferbare Farbtöne siehe vordere Umschlagseiten. In Art.-Nr. „SW“ durch z.B. „SM“ für Silbermetallik ersetzen.

40 % Aufschlag auf SW-Preise







Bauhöhe 1600 - 1800 mm

Preisgruppe 44

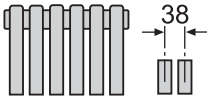
Modellreihe		KR1	KR2	KR1	KR2	KR1	KR2						
Art.-Nr. 1)		KR1160P__SW5	KR2160P__SW5	KR1170P__SW5	KR2170P__SW5	KR1180P__SW5	KR2180P__SW5						
Bauhöhe x Bautiefe H x T mm		1600x 55	1600x 75	1700x 55	1700x 75	1800x 55	1800x 75						
Nabenabstand 2) N mm		1550	1550	1650	1650	1750	1750						
90/70/20°C	Watt/Element	95,7	144,9	101,1	152,8	106,5	160,6						
75/65/20°C	Watt/Element	76,5	115,2	80,8	121,5	85,1	127,7						
70/55/20°C	Watt/Element	61,7	92,4	65,1	97,4	68,6	102,4						
55/45/20°C	Watt/Element	39,7	58,8	41,9	62,1	44,1	65,2						
Exponent	n	1,27	1,30	1,27	1,30	1,27	1,30						
Wasserinhalt je Element	l/EL	0,69	1,33	0,73	1,41	0,77	1,49						
Oberfläche je Element	m²/EL	0,13	0,26	0,14	0,27	0,15	0,29						
Gewicht je Element	kg/EL	1,29	2,44	1,36	2,58	1,43	2,72						
Preis je Element	€/EL	18,59	32,53	19,54	34,44	20,35	36,04						
Grundpreis je HK	€/HK	76,73	198,50	76,73	198,50	76,73	198,50						
Baulänge	Längen-	75/65/	Preis	75/65/	Preis	75/65/	Preis	75/65/	Preis	75/65/	Preis		
mm	kennung	20°C	€	20°C	€	20°C	€	20°C	€	20°C	€		
		Watt		Watt		Watt		Watt		Watt			
235	06	459	188,27	691	393,68	485	193,97	729	405,14	511	198,83	766	414,74
311	08	612	225,45	922	458,74	646	233,05	972	474,02	681	239,53	1022	486,82
387	10	765	262,63	1152	523,80	808	272,13	1215	542,90	851	280,23	1277	558,90
463	12	918	299,81	1382	588,86	970	311,21	1458	611,78	1021	320,93	1532	630,98
539	14	1071	336,99	1613	653,92	1131	350,29	1701	680,66	1191	361,63	1788	703,06
615	16	1224	374,17	1843	718,98	1293	389,37	1944	749,54	1362	402,33	2043	775,14
691	18	1377	411,35	2074	784,04	1454	428,45	2187	818,42	1532	443,03	2299	847,22
767	20	1530	448,53	2304	849,10	1616	467,53	2430	887,30	1702	483,73	2554	919,30
843	22	1683	485,71	2534	914,16	1778	506,61	2673	956,18	1872	524,43	2809	991,38
919	24	1836	522,89	2765	979,22	1939	545,69	2916	1025,06	2042	565,13	3065	1063,46
995	26	1989	560,07	2995	1044,28	2101	584,77	3159	1093,94	2213	605,83	3320	1135,54
1071	28	2142	597,25	3226	1109,34	2262	623,85	3402	1162,82	2383	646,53	3576	1207,62
1147	30	2295	634,43	3456	1174,40	2424	662,93	3645	1231,70	2553	687,23	3831	1279,70
1223	32	2448	671,61	3686	1239,46	2586	702,01	3888	1300,58	2723	727,93	4086	1351,78
1299	34	2601	708,79	3917	1304,52	2747	741,09	4131	1369,46	2893	768,63	4342	1423,86
1375	36	2754	745,97	4147	1369,58	2909	780,17	4374	1438,34	3064	809,33	4597	1495,94
1451	38	2907	783,15	4378	1434,64	3070	819,25	4617	1507,22	3234	850,03	4853	1568,02
1527	40	3060	820,33	4608	1499,70	3232	858,33			3404	890,73		
1603	42	3213	857,51	4838	1564,76	3394	897,41			3574	931,43		
1679	44	3366	894,69	5069	1629,82	3555	936,49			3744	972,13		
1755	46	3519	931,87			3717	975,57			3915	1012,83		
1831	48	3672	969,05			3878	1014,65			4085	1053,53		
1907	50	3825	1006,23										
1983	52	3978	1043,41										
Mehrpreis Ventilausführung, Anschlussart LVA und NVC				€/HK	161,88	Thermostate							
Mehrpreis Ventilausführung, Anschlussart MVA und MVC				€/HK	231,26	siehe Seite 168							

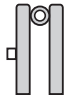
Bauhöhe 1900 - 2200 mm

Preisgruppe 44

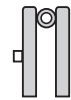
													
Modellreihe Art.-Nr. 1)		KR1 KR1190P__SW5		KR2 KR2190P__SW5		KR1 KR1200P__SW5		KR2 KR2200P__SW5		KR1 KR1220P__SW5		KR2 KR2220P__SW5	
Bauhöhe x Bautiefe H x T mm		1900x 55		1900x 75		2000x 55		2000x 75		2200x 55		2200x 75	
Nabenabstand 2) N mm		1850		1850		1950		1950		2150		2150	
90/70/20°C	Watt/Element	112,0		168,4		117,3		176,2		128,2		191,8	
75/65/20°C	Watt/Element	89,5		133,9		93,8		140,1		102,3		152,5	
70/55/20°C	Watt/Element	72,1		107,4		75,6		112,4		82,3		122,3	
55/45/20°C	Watt/Element	46,4		68,4		48,7		71,6		52,8		77,9	
Exponent	n	1,27		1,30		1,27		1,30		1,28		1,30	
Wasserinhalt je Element	l/EL	0,81		1,57		0,85		1,65		0,93		1,81	
Oberfläche je Element	m²/EL	0,15		0,30		0,16		0,32		0,18		0,35	
Gewicht je Element	kg/EL	1,50		2,87		1,58		3,01		1,72		3,29	
Preis je Element	€/EL	21,47		37,83		22,42		39,41		25,32		44,38	
Grundpreis je HK	€/HK	76,73		198,50		76,73		198,50		76,73		198,50	
Baulänge	Längen- kennung	75/65/ 20°C	Preis	75/65/ 20°C	Preis	75/65/ 20°C	Preis	75/65/ 20°C	Preis	75/65/ 20°C	Preis	75/65/ 20°C	Preis
mm		Watt	€	Watt	€	Watt	€	Watt	€	Watt	€	Watt	€
235	06	537	205,55	803	425,48	563	211,25	841	434,96	614	228,65	915	464,78
311	08	716	248,49	1071	501,14	750	256,09	1121	513,78	818	279,29	1220	553,54
387	10	895	291,43	1339	576,80	938	300,93	1401	592,60	1023	329,93	1525	642,30
463	12	1074	334,37	1607	652,46	1126	345,77	1681	671,42	1228	380,57	1830	731,06
539	14	1253	377,31	1875	728,12	1313	390,61	1961	750,24	1432	431,21	2135	819,82
615	16	1432	420,25	2142	803,78	1501	435,45	2242	829,06	1637	481,85	2440	908,58
691	18	1611	463,19	2410	879,44	1688	480,29	2522	907,88	1841	532,49	2745	997,34
767	20	1790	506,13	2678	955,10	1876	525,13	2802	986,70	2046	583,13	3050	1086,10
843	22	1969	549,07	2946	1030,76	2064	569,97	3082	1065,52	2251	633,77	3355	1174,86
919	24	2148	592,01	3214	1106,42	2251	614,81	3362	1144,34	2455	684,41	3660	1263,62
995	26	2327	634,95	3481	1182,08	2439	659,65	3643	1223,16	2660	735,05	3965	1352,38
1071	28	2506	677,89	3749	1257,74	2626	704,49	3923	1301,98	2864	785,69	4270	1441,14
1147	30	2685	720,83	4017	1333,40	2814	749,33	4203	1380,80	3069	836,33	4575	1529,90
1223	32	2864	763,77	4285	1409,06	3002	794,17	4483	1459,62	3274	886,97	4880	1618,66
1299	34	3043	806,71	4553	1484,72	3189	839,01	4763	1538,44	3478	937,61	5185	1707,42
1375	36	3222	849,65	4820	1560,38	3377	883,85	5044	1617,26	3683	988,25		
1451	38	3401	892,59	5088	1636,04	3564	928,69	5324	1696,08	3887	1038,89		
1527	40	3580	935,53			3752	973,53						
1603	42	3759	978,47			3940	1018,37						
1679	44	3938	1021,41			4127	1063,21						
Mehrpreis Ventilausführung, Anschlussart LVA und NVC								€/HK	161,88	Thermostate			
Mehrpreis Ventilausführung, Anschlussart MVA und MVC								€/HK	231,26	siehe Seite 168			

1) Art.-Nr. an 8. und 9. Stelle um 2 Ziffern für Elementzahl ergänzen. Alle Modelle ab 6 Elemente in Stufen von 2 Elementen bis zur größten Länge (siehe Seite 93) lieferbar.

2) AT-Nabenabstand N (bzw. Bauhöhe H) nach Kundenwunsch lieferbar, zum Preis der übernächstgrößeren Katalogbauhöhe (Beispiel Seite rechts).

AT = Austausch-Heizkörper für die Modernisierung an vorhandenen Rohranschlüssen.

☐ Heizkörper über 100 kg Leergewicht.

Krera mit Sonderbauhöhe (Bestellbeispiel mit Preisfindung)

Gesucht wird:

- Krera 2-reihig mit Nabenabstand 1570 mm, 12 Elemente, weiß
- Bauhöhe = Nabenabstand + 50 mm = 1620 mm

- **Artikelnummer** aus Preisliste Seite 186: **KR2162P12SW5** (bitte Anschlusskennung u. Mehrpreis beachten, siehe Seite 93)

Preisfindung (Preis der übernächstgrößeren Katalogbauhöhe):

- nächstgrößere Katalogbauhöhe = 1700 mm
- **übernächstgrößere Katalogbauhöhe = 1800 mm**

Max. Belastung F1, F2, F3 pro Konsole in N

AK _ Geeignet für Anforderungsklasse AK _ gemäß VDI 6036

AK 1+2
AK 3 mit Aushebesicherung
(2 Stk. je Heizkörper)

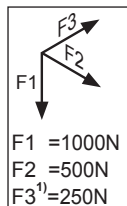
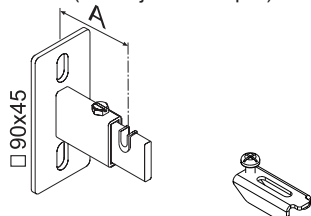

F2=500N
F3=500N

Wandkonsole, schwere Ausführung mit Schalldämmteil, Wandauflegeplatte 90 x 45 mm, Wandabstand A = 50 - 70 mm verstellbar.

Abstand A mm	Größe mm	Oberfläche/Farbton	Art.-Nr.	Preise (PG54) €
50-70	90x45	verzinkt	ZHXWKS ^{VZ}	10,98
50-70	90x45	pulverbesch. Weiß 9016	ZHXWKS ^{SW}	12,54
50-70	90x45	pulverbesch. farbig	ZHXWKS.F**	32,37

¹⁾ mit Aushebesicherung siehe Aushebesicherung

Aushebesicherung für Wandkonsole, schwere Ausführung, sowohl für die Neuinstallation als auch die Nachrüstung.

Größe mm	Oberfläche/Farbton	Art.-Nr.	Preise (PG54) €
45 x 17 mm	pulverbesch. Weiß 9016	ZHXASS ^{SW}	6,83
45 x 17 mm	pulverbesch. farbig	ZHXASS.F	9,60

AK 1+2
AK 3 mit Aushebesicherung
(2 Stk. je Heizkörper)

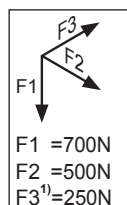
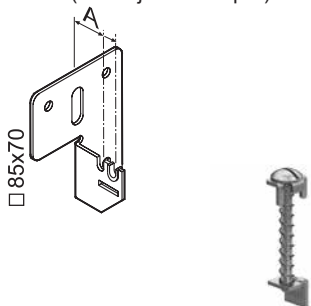

F2=500N
F3=500N

Wandkonsole, leichte Ausführung mit Schalldämmteil, Wandauflegeplatte 85 x 70 mm, Wandabstand A = 20 oder 30 mm.

Abstand A mm	Größe mm	Oberfläche/Farbton	Art.-Nr.	Preise (PG54) €
20/30	85x70	verzinkt	ZHXWKL ^{VZ}	2,96
20/30	85x70	pulverbesch. Weiß 9016	ZHXWKL ^{SW}	3,58
20/30	85x70	pulverbesch. farbig	ZHXWKL.F**	14,46

¹⁾ mit Aushebesicherung siehe Aushebesicherung

Aushebesicherung für Wandkonsole, leichte Ausführung, sowohl für die Neuinstallation als auch die Nachrüstung. Hinweis: Nur für Wandabstandsposition A=30 mm der ZHXWKL.

Größe mm	Oberfläche/Farbton	Art.-Nr.	Preise (PG54) €
70 mm	verzinkt	ZHXASL ^{VZ}	4,16

AK 1+2
AK 3 mit Aushebesicherung
(2 Stk. je Heizkörper)

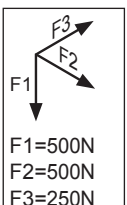
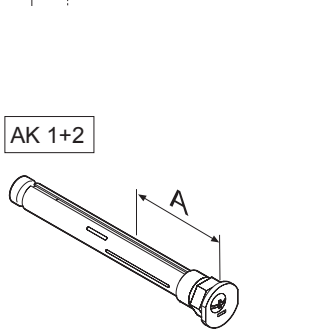

Wandkonsole, kleine Ausführung, zwei Schenkel, mit Schalldämmteil, Wandauflegeplatte 45 x 27 mm, Wandabstand A = 30 oder 25, besonders für Era zu empfehlen.

Abstand A mm	Größe mm	Oberfläche/Farbton	Art.-Nr.	Preise (PG54) €
30/25	45x27	verzinkt	ZHXWKK ^{VZ}	3,13
30/25	45x27	pulverbesch. Weiß 9016	ZHXWKK ^{SW}	3,61
30/25	45x27	pulverbesch. farbig	ZHXWKK.F*	9,99

AK 1+2
AK 3 mit Aushebesicherung
(2 Stk. je Heizkörper)

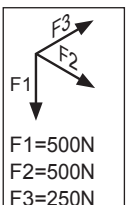
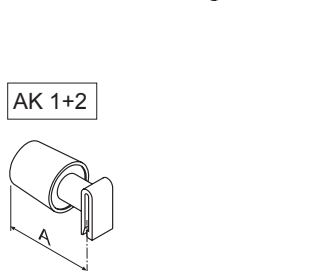

Bohrkonsole, mit Excenter für Höhenverstellung, mit Tiefenskala, 18 mm Durchmesser, verzinkt.

Abstand A mm	Größe mm	Oberfläche/Farbton	Art.-Nr.	Preise (PG54) €
bis 50	130/18	verzinkt	ZHXBK130	3,52
bis 80	160/18	verzinkt	ZHXBK160	3,33
bis 100	200/18	verzinkt	ZHXBK200	3,96

Distanzhalter für alle Heizkörper mit Laschen, aus weißem Nylon, Abstand stufenlos regulierbar von 30 - 70 mm.

Abstand A mm	Größe mm	Oberfläche/Farbton	Art.-Nr.	Preise (PG54) €
30-70	---	Nylon, weiß	ZHXDHP	3,05

*.F-Artikel mit Farbton-Art. ergänzen, siehe Tabelle U3.

Farbige Befestigungen nur zusammen mit der Bestellung farbiger Heizkörper.

Rot gedruckte Artikel (Preise) sind aus Werkslager lieferbar.

AK 1+2

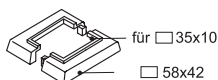
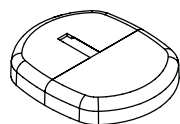
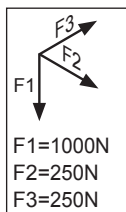
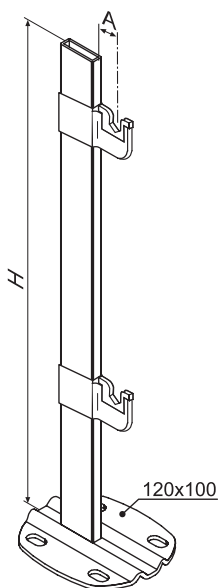

Standkonsole, für Heizkörper mit Aufhängelaschen, stabiles Standrohr 35x10 mm verschweißt mit Bodenplatte 120x100x10 mm, in der Höhe H kürzbar, mit weißem Abdeckstopfen, 2 Träger mit schalldämmender Kunststoffauflage zur Aufnahme der Aufhängelaschen.

Abstand A mm	Höhe mm	Oberfläche/Farbtone	Art.-Nr.	Preise (PG54) €
10	670	pulverbesch. Weiß 9016	ZHXSCL06707SW	32,39
10	670	pulverbesch. farbig	ZHXSCL06707.F*	58,31
10	1150	pulverbesch. Weiß 9016	ZHXSCL11507SW	38,00
10	1150	pulverbesch. farbig	ZHXSCL11507.F*	67,29

Standardträger (mit A = 10 mm) für Krera 1-reihig nicht geeignet. Erforderlichenfalls Sonderartikel B182 bestellen (2 Stück pro Standkonsole).

Kunststoff-Abdeckung, passend zu Bodenplatte 120x100 mm und Standrohr 35 x10 mm (Standkonsole ZHXSCL_), für komplette Bodenplatte oder Standrohr.

Größe mm	Beschreibung/Farbtone	Art.-Nr.	Preise (PG54) €
120x100	für komplette Bodenplatte, weiß	ZHXFADO	4,65
35x10	für Standrohr, weiß	ZHXSRRAR	2,25

Spezial-Befestigungssatz zur Montage ohne Laschen

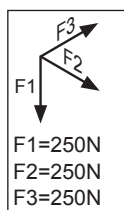
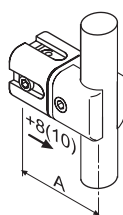
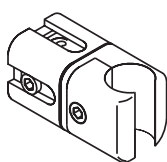

Befestigungssatz, 3-fach und 4-fach, für Era und Krera, bestehend aus 3 bzw. 4 Spezial-Halterungen aus Aluminium-Druckguß für Rundrohr 25 mm, A = 62 - 70(72) für lichten hinteren Wandabstand von ca. 50 - 60 mm, inkl. Dübel 10 mm und Holzschrauben.

Farbige Ausführung nur gemeinsam mit farbigem Heizkörper.

Abstand A mm	Satz	Oberfläche/Farbtone	Art.-Nr.	Preise (PG54) €
62-70	3-fach	pulverbesch. Weiß 9016	ZHXBSC3SW	60,65
62-70	3-fach	pulverbesch. farbig	ZHXBSC3.F*	94,73
62-70	4-fach	pulverbesch. Weiß 9016	ZHXBSC4SW	80,28
62-70	4-fach	pulverbesch. farbig	ZHXBSC4.F*	125,32

* .F-Artikel mit Farbtone-Art. ergänzen, siehe Tabelle U3.

Farbige Befestigungen nur zusammen mit der Bestellung farbiger Heizkörper.

Rot gedruckte Artikel (Preise) sind aus Werkslager lieferbar.