

# Инструкция по эксплуатации

Стеклоочиститель Karcher WV 50 Plus 1.633-101

Цены на товар на сайте:

<http://www.vseinstrumenti.ru/uborka/elektroveniki/karcher/wv-50-plus-1633-101/>

Отзывы и обсуждения товара на сайте:

<http://www.vseinstrumenti.ru/uborka/elektroveniki/karcher/wv-50-plus-1633-101/#tab-Responses>

WV 50  
WV 50 plus

 **KÄRCHER**<sup>®</sup>



Deutsch	3
English	7
Français	11
Italiano	15
Nederlands	19
Español	23
Português	27
Dansk	31
Norsk	34
Svenska	37
Suomi	40
Ελληνικά	43
Türkçe	47
Русский	50
Magyar	54
Čeština	58
Slovenščina	62
Polski	65
Românește	69
Slovenčina	73
Hrvatski	77
Srpski	80
Български	84
Eesti	88
Lietuviškai	91
Latviešu	95
Українська	99
العربية	106

Register and win!  
[www.kärcher.com](http://www.kärcher.com)



59628780 05/09



## Sehr geehrter Kunde,



Lesen Sie vor der ersten Benutzung Ihres Gerätes diese Originalbetriebsanleitung, handeln Sie danach und bewahren Sie diese für späteren Gebrauch oder für Nachbesitzer auf.

Das Gerät wird in 2 unterschiedlichen Ausführungen ausgeliefert.

### WV 50

WV 50 plus inkl. Sprühflasche mit Wischaufsatz und Fensterreiniger-Konzentrat

### Bestimmungsgemäße Verwendung

- Verwenden Sie dieses akkubetriebene Gerät ausschließlich für private Einsatzzwecke, zur Reinigung von feuchten, glatten Oberflächen wie Fenster, Spiegel oder von Fliesen. Es darf kein Staub aufgesaugt werden.
- Das Gerät ist nicht zum Aufsaugen größerer Mengen Flüssigkeiten von horizontalen Oberflächen z.B. aus einem umgefallenen Trinkglas geeignet (max. 25 ml).
- Verwenden Sie dieses Gerät nur in Verbindung mit herkömmlichen Fensterreinigungsmitteln (kein Spiritus, kein Schaumreiniger).

**Wir empfehlen:** Fensterreiniger-Konzentrat von KÄRCHER (siehe Kapitel „Sonderzubehör“).

- Verwenden Sie dieses Gerät nur mit von KÄRCHER zugelassenem Zubehör und Ersatzteilen.

Jede darüber hinausgehende Verwendung gilt als nicht bestimmungsgemäß. Für hieraus resultierende Schäden haftet der Hersteller nicht; das Risiko hierfür trägt allein der Benutzer.

### Sicherheitshinweise

- Erlauben Sie Kindern und Jugendlichen den Umgang mit dem Gerät nur unter Aufsicht.
- Keine Gegenstände in die Lüftungsschlitze einführen.

### Hinweise zum Akku

- **Kurzschlussgefahr!** Keine leitenden Gegenstände (z.B. Schraubendreher oder Ähnliches) in die Ladebuchse stecken.
- Das Laden des Akkus ist nur mit beiliegendem Originalladegerät oder den von KÄRCHER zugelassenen Ladegeräten erlaubt.

### Hinweise zum Ladegerät

- Ladegerät mit Ladekabel bei sichtbarer Beschädigung unverzüglich durch Originalteil ersetzen.
- Die Angabe der Spannung auf dem Typenschild muss mit der Versorgungsspannung übereinstimmen.
- Ladegerät nur in trockenen Räumen verwenden und lagern, Umgebungstemperatur 5 - 40° C.
- Den Netzstecker niemals mit nassen Händen anfassen.

### Hinweise zum Transport

- Der Akku ist entsprechend der relevanten Vorschriften für internationale Beförderung geprüft und darf transportiert / verschickt werden.

### Hinweise zum WV 50 plus

- Sprühstrahl nicht in die Augen spritzen.
- Sprühstrahl nicht direkt auf Betriebsmittel richten, die elektrische Bauteile enthalten, wie z.B. der Innenraum von Öfen.
- Vor Anwendung auf empfindlichen (hochglänzenden) Oberflächen Mikrofaser-Wischpad an einer nicht sichtbaren Stelle testen.

### Umweltschutz



Die Verpackungsmaterialien sind recyclebar. Bitte werfen Sie die Verpackungen nicht in den Hausmüll, sondern führen Sie diese einer Wiederverwertung zu.



Altgeräte enthalten wertvolle recyclingfähige Materialien, die einer Verwertung zugeführt werden sollten.

Batterien und Akkus enthalten Stoffe, die nicht in die Umwelt gelangen dürfen. Bitte

entsorgen Sie Altgeräte, Batterien und Akkus deshalb über geeignete Sammelsysteme.

### Hinweise zu Inhaltsstoffen (REACH)

Aktuelle Informationen zu Inhaltsstoffen finden Sie unter:

<http://www.karcher.de/de/unternehmen/umweltschutz/REACH.htm>

## Inbetriebnahme

### Gerätebeschreibung

Prüfen Sie beim Auspacken den Packungsinhalt auf fehlendes Zubehör oder Beschädigungen. Benachrichtigen Sie bei Transportschäden bitte Ihren Händler.

**Hinweis:** *Abbildungen von Gerät und Bedienung befinden sich auf Seite 2.*

**Abbildung 1**

#### WV 50

- 1 Ladegerät mit Ladekabel
- 2 **Grundgerät**
- 3 Ladebuchse
- 4 Lade- / Betriebsanzeige
- 5 Standfuß
- 6 Handgriff
- 7 Geräteschalter (EIN/AUS)
- 8 Schmutzwassertank, entnehmbar
- 9 Verschluss, Schmutzwassertank
- 10 **Saugkopf**
- 11 Entriegelung, Saugkopf
- 12 Aufsatz mit Abziehlippen
- 13 Entriegelung, Aufsatz

#### WV 50 plus \*

- 14 Sprühflasche
- 15 Sprühhebel
- 16 Wischaufsatz
- 17 Fixierring
- 18 Mikrofaser-Wischpad
- 19 Fensterreiniger-Konzentrat

\* je nach Ausstattung

### Sprühflasche und Wischaufsatz montieren und mit Reinigungsmittel füllen\*

\* je nach Ausstattung

#### Wischaufsatz montieren

**Abbildung 2**

- Sprühkopf von Sprühflasche abdrehen.
- Wischaufsatz auf Sprühkopf setzen.
- Wischaufsatz und Sprühkopf mit Fixierring sichern.

**Abbildung 3**

- Wischpad auf Wischaufsatz spannen und mit Klettband fixieren.

#### Sprühflasche füllen

**Abbildung 4**

- Mitgeliefertes Konzentrat (1 x 20 ml) in Sprühflasche füllen und Flasche mit klarem Wasser langsam auffüllen (ergibt 250 ml Reinigungsmittellösung).
- Flasche verschließen.

### Akku aufladen

**Abbildung 5**

- Ladegerät in einer ordnungsgemäßen Steckdose einstecken.
- Stecker vom Ladekabel an der Rückseite des Gerätes einstecken.  
**Hinweis:** Während des Ladevorgangs blinkt die Lade- / Betriebsanzeige. Ist der Akku voll geladen leuchtet sie dauernd.
- Es wird empfohlen Ladestecker und Ladegerät nach abgeschlossenem Ladevorgang (ca. 3 h) auszustecken.

**Nach Beenden der Arbeit Akku nachladen.**

### Mit der Arbeit beginnen

#### Reinigung ohne Sprühflasche

- Reinigungsmittel nach Herstellerangaben auf herkömmliche Art auftragen und Schmutz lösen.

**Abbildung 6**

- Gerät einschalten, Lade- / Betriebsanzeige leuchtet dauernd.

- Zum Absaugen der Reinigungsflüssigkeit das Gerät von oben nach unten ziehen.

**Hinweis:** Schwer erreichbare Flächen können sowohl quer als auch über Kopf abgesaugt werden (begrenzte Menge).

#### **Hinweise:**

*Bei schwachem Akku beginnt die Lade- / Betriebsanzeige langsam zu blinken und das Gerät schaltet nach einer gewissen Zeit ab, in diesem Fall Akku aufladen.*

*Gerät nach jeder gereinigten Fläche abschalten, damit erhöht sich deutlich die Betriebszeit pro Akkuladung.*

#### **Reinigung mit Sprühflasche und Wischaufsatz\***

\* je nach Ausstattung

##### **Abbildung 7**

- Zum Auftragen des Reinigungsmittels Sprühhebel der Flasche drücken und Fläche gleichmäßig einsprühen, anschließend mit dem Wischpad Schmutz lösen.

**Hinweis:** Pad nach Bedarf unter fließendem Wasser auswaschen!

- Weitere Vorgehensweise wie bei Reinigung ohne Sprühflasche.

#### **Arbeit unterbrechen**

##### **Abbildung 8**

- Gerät auf Standfuß abstellen (Parkposition) und ausschalten.

#### **Behälter während der Arbeit entleeren**

Ist der max. Füllstand (Markierung) des Schmutzwassertanks erreicht, Tank bitte entleeren.

- Gerät ausschalten.

##### **Abbildung 9**

- Verschluss des Schmutzwassertanks ziehen und Tank entleeren.
- Schmutzwassertank schließen.

#### **Arbeit beenden / Gerät reinigen**

- Gerät ausschalten.

##### **Abbildung 10**

- Zuerst Aufsatz mit Abziehlippen entriegeln und vom Saugkopf abnehmen, dann Saugkopf entriegeln und abnehmen
- Saugkopf und Aufsatz mit Abziehlippen unter fließendem Wasser reinigen (nicht Spülmaschinengeeignet).

##### **Abbildung 11**

**Achtung:** Grundgerät enthält elektrische Bauteile, dieses nicht unter fließendem Wasser reinigen!

- Schmutzwassertank abnehmen, Verschluss drehen und herausziehen.
- Tank entleeren und mit Wasser ausspülen. Tank wieder verschließen.
- Wischpad von Sprühflasche ziehen und unter fließendem Wasser auswaschen. Wischpad kann bis 60°C in der Waschmaschine gewaschen werden, ohne Einsatz von Weichspüler.
- Gereinigtes Gerät vor dem Zusammenbau trocknen lassen.
- Akku aufladen.

#### **Gerät aufbewahren**

- Gerät stehend in trockenen Räumen lagern.

## Störungshilfe

### Sprühflasche sprüht nicht

- Reinigungsmittel auffüllen.
- Pumpenmechanismus in Sprühflasche ist defekt, Händler kontaktieren.

### Gerät läuft nicht an

Lade- / Betriebsanzeige prüfen:

- Kein Signal bzw. langsam blinkendes Signal: Akku laden.
- Bei schnell blinkendem Signal: Händler kontaktieren.

### Streifen beim Reinigen

- Abziehlippe reinigen.
- Obere Abziehlippe wenden, dazu Gummilippe seitlich nach aussen ziehen, wenden und wieder einschieben.
- Abziehlippe bei Bedarf erneuern.
- Dosierung des Reinigungsmittels überprüfen.

### Wasser tritt aus den Lüftungsschlitzen

- Schmutzwassertank entleeren (max. 100 ml Inhalt).

## Sonderzubehör

**Fensterreiniger-Konzentrat** (4 x 20 ml)

Bestell-Nr.: 6.295-302.0

**Mikrofaser-Wischpad** (2 Stück)

Bestell-Nr.: 2.633-100.0

## Technische Daten

Schutzart	IP X4	
Volumen Schmutzwassertank	100	ml
Betriebszeit bei voller Akkuladung	20	min
Nennspannung Akku	3,6	V
Nennleistung Gerät	12	W
Ladezeit bei leerem Akku	3,0	h
Nennspannung Ladegerät	4	V
Nennstrom Ladegerät	600	mA
Schalldruckpegel (EN 60704-2-1)	54	dB(A)
Gewicht	0,7	kg
Akkutyp	Li-Ion	

**Technische Änderungen vorbehalten!**

## Altgerät entsorgen

Dieses Gerät enthält einen eingebauten Akku, dieser ist vor der Entsorgung des Altgerätes auszubauen.

### Akku ausbauen und entsorgen

- Gerät darf nur für die Entsorgung des Akkus geöffnet werden.

**Vorsicht** beim Öffnen des Gerätes, **Kurzschlüsse müssen vermieden werden.**

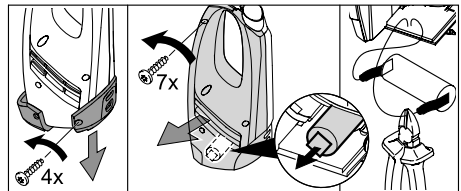

- Akku entnehmen und umweltgerecht entsorgen (Sammelstellen oder Händler).

### ⚠ **Warnung**

- **Akku nicht öffnen**, es besteht die Gefahr eines Kurzschlusses, zusätzlich können reizende Dämpfe oder ätzende Flüssigkeiten austreten.
- **Akku nicht starker Sonneneinstrahlung, Hitze sowie Feuer aussetzen**, es besteht Explosionsgefahr.

## Dear Customer,



Please read and comply with these original operating instructions prior to the initial operation of your appliance and store them for later use or subsequent owners.

Two models of this appliance are offered.

### WV 50

**WV 50 plus** incl. spray bottle with wiping attachment and window-cleaning concentrate

### Proper use

- Use this battery operated appliance only for personal use, for cleaning moist, smooth surfaces such as windows, mirrors or tiles. You must not vacuum up dust.
- The appliance is not intended to vacuum up larger amounts of fluids from horizontal surfaces, such as from a tipped drinking glass (max. 25 ml).
- Only use this appliance with conventional window cleaners (no spirit, no foam cleaners).

**We recommend:** Window cleaner concentrate made by KÄRCHER (see chapter "Accessories").

- Please use this appliance only with accessories and spare parts approved by KÄRCHER.

Any use extending beyond this is not considered as proper use. The manufacturer is not liable for any losses resulting from this; the user alone bears the risk for this.

### Safety instructions

- Allow children and young persons to use the appliance only under supervision.
- Do not insert objects into the air louvers.

#### Information regarding the battery

- **Short circuit hazard!** Do not insert conductive objects (such as screwdrivers or similar) into the charger plug.

- You may recharge the battery using only the original charger provided with the appliance or a charger approved by KÄRCHER.

#### Tips for using the battery charger

- In case of visual damage, replace the charger with charger cable immediately by original parts.
- The voltage indicated on the type plate must correspond to the supply voltage.
- Only use and store the charger in dry rooms, ambient temperature 5 - 40° C.
- Never touch the mains plug with wet hands.

#### Information regarding the transport

- The battery has been tested as per the relevant directives for international transport and can be transported/shipped.

#### Information for the WV 50 plus

- Do not spray jet into eyes.
- Do not direct the spray jet directly on equipment containing electrical components, such as the interior of ovens.
- Prior to using this appliance on sensitive (high shine) surfaces, test the microfibre wiping pad at an inconspicuous location.

### Environmental protection



The packaging material can be recycled. Please do not place the packaging into the ordinary refuse for disposal, but arrange for the proper recycling.



Old appliances contain valuable materials that can be recycled. Please arrange for the proper recycling of old appliances. Batteries and accumulators contain substances that must not enter the environment. Please dispose of your old appliances, batteries and accumulators using appropriate collection systems.

#### Notes about the ingredients (REACH)

You will find current information about the ingredients at:

<http://www.karcher.de/de/unternehmen/umweltschutz/REACH.htm>



## Start up

### Description of the Appliance

When unpacking the product, make sure that no accessories are missing and that none of the package contents have been damaged. If you detect any transport damages please contact your dealer.

**Note:** Please refer to page 2 for figures of the appliance and the operation.

*Illustration 1*

#### WV 50

- 1 Charger with charging cable
- 2 **Basic appliance**
- 3 Charging box
- 4 Charge/operations display
- 5 Support leg
- 6 Handle
- 7 ON/OFF switch for appliance
- 8 Dirt water reservoir, removable
- 9 Lock, dirt water reservoir
- 10 **Suction head**
- 11 Release, suction head
- 12 Attachment with removable lips
- 13 Release, attachment

#### WV 50 plus \*

- 14 Spray bottle
- 15 Spray lever
- 16 Wiping attachment
- 17 Fixating ring
- 18 Micro-fibre wiping pad
- 19 Window cleaner concentrate

\* depending on model

### Attach the spray bottle and wiper attachment and fill it with detergent\*

\* depending on model

#### Attach the wiping attachment

*Illustration 2*

- Remove the spray head from the spray bottle.
- Attach the wiper attachment to the spray head.
- Secure the wiper attachment and the spray head with the fixating ring.

*Illustration 3*

- Attach the wiper pad to the wiper attachment and secure with Velcro.

#### Fill the spray bottle

*Illustration 4*

- Fill the included concentrate (1 x 20 ml) into the spray bottle and fill the bottle slowly with clear water (makes 250 ml of detergent solution).
- Close the bottle.

### Charge the battery

*Illustration 5*

- Insert the charger delivered with the appliance into a proper socket.
- Insert the charging cable plug to the back of the appliance.  
**Note:** During the charging process, the charge/operating display blinks. Once the battery is fully charged, it will be permanently illuminated.
- We recommend unplugging the charging plug and the charger after the charging process is complete (after approx. 3 hours).

### Recharge the battery after finishing your work.

### Start working

#### Cleaning without the spray bottle

- Apply the detergent as usual according to manufacturer's instructions and loosen the dirt.

*Illustration 6*

- Switch the appliance on, the charge/operations display will illuminate.
- Pull the appliance from the top to the bottom to vacuum up the detergent.

**Note:** Hard to reach areas can be vacuumed vertically or horizontally (limited areas).

#### Notes:

*If the battery is losing its performance, the charge/operations display will begin to blink slowly and the appliance will shut off after a certain time. In this case, recharge the battery.*

Switch the appliance off after each cleaned surface. This will increase your operating time per battery charge.

### **Cleaning with spray bottle and wiper attachment\***

\* depending on model

#### **Illustration 7**

→ Press the spray lever on the bottle to apply the detergent and spray the surface evenly; after that, loosen the dirt using the wiping pad.

**Note:** Rinse pad under running water if needed!

→ Proceed further just like the cleaning without spray bottle.

### **Interrupting the work**

#### **Illustration 8**

→ Set the appliance on the support leg (parking position) and switch it off.

### **Emptying the reservoir during operation**

Once the max. fill level (mark) of the dirt water reservoir is reached, please empty the tank.

→ Turn off the appliance.

#### **Illustration 9**

→ Pull off the lock of the dirt water reservoir and empty the tank.

→ Close the dirt water reservoir.

### **Finish up your work / clean appliance**

→ Turn off the appliance.

#### **Illustration 10**

→ First, release the attachment with the pull-off lips and remove it from the suction head, then release the suction head and remove.

→ Clean the suction head and the attachment with the pull-off lips under running water (do not wash in dishwasher).

#### **Illustration 11**

**Caution:** The basic appliance contains electrical components. Do not clean this under running water!

→ Remove the dirt water reservoir, rotate the lock and pull out.

→ Empty the reservoir and rinse with clear water. Close the reservoir again.

→ Pull the wipe pad off the spray bottle and clean under running water. The wipe pad can be cleaned in a washing machine; however, do not use fabric softener.

→ Let the cleaned appliance dry prior to assembly.

→ Charge the battery.

### **Storing the Appliance**

→ Store the appliance upright in a dry room.

### **Troubleshooting**

#### **Spray bottle does not spray**

→ Refill detergent.

→ Pump mechanism in spray bottle defective, contact dealer.

#### **Machine does not start**

Check the charge/operations display:

→ No signal or slowly blinking signal: Charge the battery.

→ With a rapidly blinking signal: Inform your dealer.

#### **Streaks while cleaning**

→ Clean the pull-off lip.

→ Turn the upper pull-off lip around by pulling it out to the side, turning it around and reinserting it.

→ Replace pull-off lip if required.

→ Check the dosing the detergent.

#### **Water is leaking from the air louvers**

→ Empty the dirt water reservoir (max. 100 ml content).

## Special accessories

**Window cleaner concentrate** (4 x 20 ml)

Order No. 6.295-302.0

**Micro-fibre wiping pad** (2 piece)

Order No. 2.633-100.0

## Specifications

Type of protection	IP X4
Volume of dirt water reservoir	100 ml
Operating time with full charge	20 min
Nominal battery voltage	3,6 V
Rated power of appliance	12 W
Charging current for empty battery	3,0 h
Rated charger voltage	4 V
Nominal current of charger	600 mA
Sound pressure level (EN 60704-2-1)	54 dB(A)
Weight	0,7 kg
Battery type	Li-Ion

**Subject to technical modifications!**

## Disposal of Appliances

This appliance includes a built-in battery pack; please remove this battery pack before disposing of the old appliance.

### Remove battery pack and dispose of

→ The appliance may only be opened in order to dispose of the battery pack.

**Caution** when opening the appliance **avoid short circuits.**

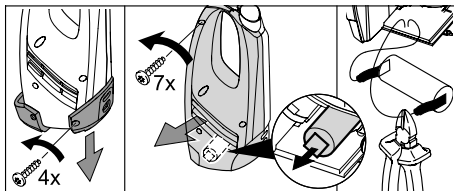

→ Remove the battery pack and dispose of properly (at a collection site or the dealer).

## ⚠ Warning

- **Do not open the battery**, as there is a risk of an electrical short; also, irritating or caustic vapors can escape.
- **Do not expose the battery to direct sunlight, heat or fire**, there is a risk of explosion.

## Helpline

KÄRCHER UK Limited operate a helpline allowing customers to discuss any problems experienced with our products. The helpline operates during normal business hours and may be busy at peak periods. If you have difficulty getting through we would ask that you try to contact us again later in the day.

**The helpline number is 01295 752200, open from 8.30am to 5.00pm Monday to Friday.**

It helps us if you have the model number and data plate details to hand before making your call so that we can assist you with your query more effectively.

**Alternatively you may write to us at the address below:**

KÄRCHER UK Ltd  
Kärcher House  
Beaumont Road  
Banbury  
Oxon, OX16 1TB

**or E-mail us:**

[info@karcher.co.uk](mailto:info@karcher.co.uk)

## Cher client,



Lire ces instructions de service d'origine avant la première utilisation de votre appareil, se comporter selon ce qu'elles requièrent et les conserver pour une utilisation ultérieure ou pour le propriétaire futur.

L'appareil est livré en 2 versions différentes.

### WV 50

**WV 50 plus** y compris bouteille de pulvérisation avec extension d'essuyage et concentré de nettoyant à vitre

### Utilisation conforme

- Utiliser cet appareil fonctionnant avec accumulateur uniquement à des fins privées, pour le nettoyage de surfaces humides et lisses comme les fenêtres, les miroirs ou le carrelage. L'appareil ne doit pas aspirer de poussières.
- L'appareil n'est pas adapté pour l'aspiration de grandes quantités de liquides sur des surfaces horizontales, par ex. du liquide provenant d'un verre renversé (max. 25 ml).
- Utiliser cet appareil uniquement en liaison avec des nettoyants à vitre courants dans le commerce (par d'essence, pas de détergent moussant).

**Notre recommandation** : concentré de nettoyant à vitre de Kärcher® (cf. chapitre "Accessoires spéciaux").

- Seuls des accessoires et des pièces de rechange d'origine autorisés par Kärcher® doivent être utilisés.

Toute utilisation sortant du cadre donné est considérée comme non conforme. Le constructeur décline toute responsabilité pour des dommages en résultant, seul l'utilisateur en assume le risque.

### Consignes de sécurité

- Les enfants et les jeunes gens doivent être sous surveillance lorsqu'ils utilisent cet appareil.

- Ne pas introduire d'objets dans les fentes d'aération.

### Remarques relatives à l'accumulateur

- **Risque de court-circuit** ! Ne pas enficher d'objets conducteurs (par ex. tournevis ou équivalent) dans la douille de chargement.
- Le chargement de l'accumulateur n'est permis que avec l'appareil de charge original ci-joint ou avec l'appareil de charge autorisé par Kärcher®.

### Remarques relatives au chargeur

- Remplacer le chargeur avec le câble de chargement cas d'endommagement immédiatement par des pièces d'origine.
- La tension indiquée sur la plaque signalétique doit correspondre à la tension d'alimentation.
- Utiliser et entreposer le chargeur uniquement dans des locaux secs, à une température ambiante comprise entre 5 et 40° C.
- Ne jamais saisir le câble d'alimentation avec des mains mouillées.

### Instructions relatives au transport

- L'accu a été contrôlé dans le respect des directives qui s'appliquent pour le transport international et peut être transporté / expédié.

### Instructions relatives au WV 50 plus

- Ne pas projeter le jet de pulvérisation dans les yeux.
- Ne pas orienter le jet de pulvérisation directement sur les moyens d'exploitation qui contiennent des composants électriques, comme par ex. l'espace intérieur des fours.
- Avant l'application sur des surfaces sensibles (fortement brillantes), tester le tampon d'essuyage en microfibras à un endroit invisible.

### Protection de l'environnement



Les matériaux constitutifs de l'emballage sont recyclables. Ne pas jeter les emballages dans les ordures ménagères, mais les remettre à un système de recyclage.



Les appareils usés contiennent des matériaux précieux recyclables lesquels doivent être apportés à un système de recyclage. Les batteries et les accumulateurs contiennent des substances ne devant pas être tout simplement jetées. Pour cette raison, utiliser des systèmes de collecte adéquats afin d'éliminer les batteries et les accumulateurs.

### Instructions relatives aux ingrédients (REACH)

Les informations actuelles relatives aux ingrédients se trouvent sous :

<http://www.karcher.de/de/unternehmen/umweltschutz/REACH.htm>

## Mise en service

### Description de l'appareil

Contrôler le matériel lors du déballage pour constater des accessoires manquants ou des dommages. Si des dégâts dus au transport sont constatés, il faut en informer le revendeur.

**Remarque :** Voir page 2 pour les illustrations d'utilisation et des éléments de l'appareil.

Illustration 1

#### WV 50

- 1 Appareil de charge avec câble de charge
- 2 **Appareil de base**
- 3 Prise de charge
- 4 Affichage de charge / de service
- 5 Pied
- 6 Poignée
- 7 Interrupteur MARCHE/ARRET
- 8 Réservoir d'eau sale, amovible
- 9 Verrou, réservoir d'eau sale
- 10 **Tête d'aspiration**
- 11 Déverrouillage, tête d'aspiration
- 12 Extension avec lèvres extensibles
- 13 Déverrouillage, extension

#### WV 50 plus \*

- 14 Bouteille de pulvérisation
- 15 Levier de pulvérisation
- 16 Extension d'essuyage

- 17 Anneau de fixation
  - 18 Tampon d'essuyage en microfibre
  - 19 Concentré de nettoyant à fenêtre
- \* en fonction de l'équipement

### Monter la bouteille de vaporisation et l'extension d'essuyage et remplir de détergent\*

\* en fonction de l'équipement

#### Monter l'extension d'essuyage

Illustration 2

- Dévisser la tête de pulvérisation de la bouteille de pulvérisation.
- Poser l'extension d'essuyage sur la tête de pulvérisation.
- Fixer l'extension d'essuyage et la tête de pulvérisation avec la bague de fixation.

Illustration 3

- Tendre le tampon d'essuyage sur l'extension d'essuyage et fixer la bande velcro.

#### Remplir la bouteille de pulvérisation

Illustration 4

- Remplir le concentré fourni (1 x 20 ml) dans la bouteille de pulvérisation et remplir ensuite lentement à l'eau claire (donne 250 ml de solution de détergent).
- Fermer la bouteille.

### Charger l'accumulateur

Illustration 5

- Brancher le chargeur dans une prise de courant réglementairement.
- Brancher le connecteur du câble de charge sur le côté arrière de l'appareil.  
**Remarque :** L'indicateur de charge / de service clignote pendant le processus de charge. Lorsque l'accumulateur est complètement chargé, l'indicateur est allumé en continu.
- Il est recommandé de débrancher le connecteur de charge et le chargeur une fois le processus de charge achevé (env. 3 h).

**Recharger l'accumulateur après la fin du travail.**

## Commencer le travail

### Nettoyage sans bouteille de pulvérisation

- Appliquer le détergent selon les indications du fabricant de la manière habituelle et décoller la saleté.

#### Illustration 6

- Mettre l'appareil en service, l'indicateur de charge / de service est allumé en continu.
- Pour aspirer le détergent, tirer l'appareil du haut vers le bas.

**Remarque :** Les surfaces difficiles à atteindre peuvent être aspirées aussi bien de manière transversale que par la tête (quantité limitée).

#### Remarque :

*Lorsque la charge de l'accumulateur a diminué, l'indicateur de charge / de service commence à clignoter lentement et l'appareil se met au bout d'un certain temps hors service ; dans ce cas, charger l'accumulateur.*

*Mettre l'appareil hors service après chaque surface nettoyée, la durée de service par charge d'accumulateur augmente sensiblement.*

### Nettoyage avec bouteille de pulvérisation et extension d'essuyage\*

\* en fonction de l'équipement

#### Illustration 7

- Pour appliquer le détergent, appuyer sur le levier de pulvérisation de la bouteille et pulvériser uniformément la surface, ensuite décoller la saleté avec un tampon d'essuyage.

**Remarque :** Rincer le tampon à l'eau courante si nécessaire !

- Suite de la procédure comme pour le nettoyage sans bouteille de pulvérisation.

## Interrompre le travail

#### Illustration 8

- Ranger l'appareil sur son pied (position de rangement) et mettre hors service.

## Vider la cuve durant le travail

Si le niveau de remplissage maximal (repère) du réservoir d'eau sale est atteint, vider le réservoir.

- Mettre l'appareil hors tension.

#### Illustration 9

- Tirer le verrou du réservoir d'eau sale et vider le réservoir.
- Fermer le réservoir d'eau sale.

## Terminer le travail / nettoyer l'appareil

- Mettre l'appareil hors tension.

#### Illustration 10

- Déverrouiller en premier l'extension avec des lèvres extensibles et la retirer de la tête d'aspiration, puis déverrouiller la tête d'aspiration et l'enlever.
- Nettoyer la tête d'aspiration et l'extension avec les lèvres extensibles à l'eau courante (pas adapté pour le lavage au lave-vaisselle).

#### Illustration 11

**Attention :** l'appareil de base contient des composants électriques, ne pas le nettoyer à l'eau courante !

- Retirer le réservoir d'eau sale, tourner le verrou et le sortir.
- Vidanger le réservoir et le rincer à l'eau. Refermer le réservoir.
- Retirer le tampon d'essuyage de la bouteille de pulvérisation et rincer à l'eau courante. LE tampon d'essuyage peut être lavé au lave-linge jusqu'à 60° C, sans adoucisseur.
- Laisser sécher l'appareil nettoyé avant de le remonter.
- Charger l'accumulateur.

## Ranger l'appareil

- Entreposer l'appareil dans des locaux secs.

## Service de dépannage

### La bouteille de pulvérisation ne pulvérise pas

- Faire le plein de détergent.
- Le mécanisme de pompe dans la bouteille de pulvérisation est défectueux, contacter le revendeur.

### L'appareil ne démarre pas.

Contrôler l'affichage de charge / de service:

- Pas de signal ou signal clignotant lentement : Charger l'accumulateur.
- Si le signal clignote rapidement : Contacter le revendeur.

### Stries pendant le nettoyage

- Nettoyer la lèvre extensible
- Retourner la lèvre extensible supérieure, tirer pour cela la lèvre en caoutchouc vers l'extérieur et la réinsérer.
- Si nécessaire, remplacer la lèvre extensible.
- Contrôler le dosage du détergent.

### De l'eau s'échappe des fentes d'aération

- Vider le réservoir d'eau sale (contenance max. 100 ml)

## Accessoires en option

### Concentré de nettoyant à vitre (4 x 20 ml)

N° de commande : 6.295-302.0

### Tampon d'essuyage en microfibre

(2 pièce)

N° de commande : 2.633-100.0

## Caractéristiques techniques

Type de protection	IP X4	
Volume réservoir d'eau sale	100	ml
Durée de service avec charge d'accumulateur totale	20	min
Tension nominale accumulateur	3,6	V
Puissance nominale de l'appareil	12	W
Temps de charge d'un accumulateur vide	3,0	h

Tension nominale chargeur	4	V
Intensité nominale chargeur	600	mA
Niveau de pression acoustique (EN 60704-2-1)	54	dB(A)
Poids	0,7	kg
Type d'accumulateur	Li-Ion	

### Sous réserve de modifications techniques !

## Élimination de l'appareil hors d'usage

Cet appareil contient une batterie intégrée qui doit être démontée avant l'élimination de l'appareil mis au rebut.

### Démonter la batterie et l'éliminer

- L'ouverture de l'appareil est autorisée exclusivement pour l'élimination de la batterie.

**Précaution, Éviter les courts-circuits** à l'ouverture de l'appareil.

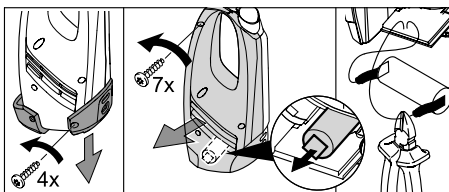

- Enlever la batterie et l'éliminer dans le respect de l'environnement (points collecteurs ou revendeur).

### ⚠ Avertissement

- **Ne pas ouvrir l'accumulateur**, il existe un risque de court-circuit ; il est en outre possible que des vapeurs irritantes s'échappent ou des fluides agressifs fuient.
- **Ne pas soumettre l'accumulateur à un fort rayonnement du soleil, à la chaleur ainsi qu'au feu**, il existe un risque d'explosion.

## Gentile cliente,



Prima di utilizzare l'apparecchio per la prima volta, leggere le presenti istruzioni per l'uso originali, seguirle e conservarle per un uso futuro o in caso di rivendita dell'apparecchio.

L'apparecchio è fornito in 2 diverse versioni.

### WV 50

**WV 50 plus** incl. nebulizzatore con sostegno di lavaggio e concentrato puliscivetro

### Uso conforme a destinazione

- Utilizzare questo apparecchio alimentato da un accumulatore esclusivamente per l'utilizzo privato per la pulizia di superfici umide e lisce quali finestre, specchi o piastrelle. Non deve essere aspirata alcuna polvere.
- L'apparecchio non è indicato per l'aspirazione di grandi quantità di liquidi da superfici orizzontali quali ad es. da un bicchiere rovesciato (max. 25 ml).
- Usare questo apparecchio solo insieme ai detersivi per vetri comunemente in commercio (non usare spirito, non usare alcun detersivo schiumogeno).

**Consigliamo:** Concentrato puliscivetro KÄRCHER (vedi capitolo „Accessori speciali“).

- Utilizzate questo apparecchio solo con accessori e pezzi di ricambio KÄRCHER.

Ogni altro utilizzo è considerato non conforme a destinazione. Il produttore non risponde per danni da ciò risultanti e sarà l'utilizzatore ad assumersi qualsiasi relativo rischio.

### Norme di sicurezza

- Permettete l'utilizzo dell'apparecchio a bambini e adolescenti solo sotto sorveglianza.
- Non introdurre nelle feritoie di ventilazione.

### Accumulatore

- **Pericolo di corto circuito!** Non intro-

durte oggetti conduttori (p.es. giraviti o simili) nella presa di carica.

- La carica dell'accumulatore è consentita solo con l'utilizzo del caricabatterie originale o con caricabatterie autorizzati dalla KÄRCHER.

### Indicazioni per quanto riguarda l'accumulatore

- Se un accumulatore con rispettivo cavo dovesse risultare visibilmente danneggiato, sostituirlo immediatamente con un pezzo di ricambio originale.
- L'indicazione della tensione sulla targhetta deve corrispondere alla tensione di alimentazione.
- Usare e conservare il caricabatterie solo in ambienti asciutti, temperatura ambiente 5 - 40° C.
- Non toccare mai la spina di alimentazione con le mani bagnate.

### Indicazioni sul trasporto

- L'accumulatore è testato secondo le normative rilevanti per il trasporto internazionale e può essere trasportato / spedito.

### Avvertenze su WV 50 plus

- Non puntare il getto di spruzzo negli occhi.
- Non puntare il getto di spruzzo direttamente sui dispositivi che contengono componenti elettrici quali ad es. il vano interno dei forni.
- Prima dell'utilizzo su superfici sensibili (altamente lucenti) testare il pad di microfibre su un punto non visibile.

### Protezione dell'ambiente



Tutti gli imballaggi sono riciclabili. Gli imballaggi non vanno gettati nei rifiuti domestici, ma consegnati ai relativi centri di raccolta.



Gli apparecchi dismessi contengono materiali riciclabili preziosi e vanno consegnati ai relativi centri di raccolta. Sia le batterie che gli accumulatori contengono sostanze che non devono essere disperse nell'ambiente. Si prega quindi di smaltire gli apparecchi dismessi, le batterie



e gli accumulatori mediante i sistemi di raccolta differenziata.

### Avvertenze sui contenuti (REACH)

Informazioni aggiornate sui contenuti sono disponibili all'indirizzo:

<http://www.karcher.de/de/unternehmen/umweltschutz/REACH.htm>

## Messa in funzione

### Descrizione dell'apparecchio

Durante il disimballaggio controllare l'eventuale mancanza di accessori o la presenza di danni del contenuto. Nel caso in cui si riscontrino danni dovuti al trasporto, informare immediatamente il proprio rivenditore.

**Avviso:** Le illustrazioni relative all'apparecchio e all'uso si trovano a pagina 2.

Figura 1

#### WV 50

- 1 Caricabatteria con rispettivo cavo
- 2 **Apparecchio base**
- 3 Presa del caricabatterie
- 4 Indicatore di ricarica / funzionamento
- 5 Base
- 6 Impugnatura
- 7 Interruttore dell'apparecchio (ON/OFF)
- 8 Serbatoio dell'acqua sporca, estraibile
- 9 Chiusura, serbatoio acqua sporca
- 10 **Testa aspirante**
- 11 Sbloccaggio, testa di aspirazione
- 12 Supporto con tergovetro
- 13 Sbloccaggio, supporto

#### WV 50 plus \*

- 14 Nebulizzatore
- 15 Leva di nebulizzazione
- 16 Sostegno di lavaggio
- 17 Anello di fissaggio
- 18 Panno in microfibra
- 19 Concentrato puliscivetro

\* in funzione alla dotazione

## Montare il nebulizzatore ed il sostegno di lavaggio e riempire con il detergente\*

\* in funzione alla dotazione

### Montare il sostegno di lavaggio

Figura 2

- Svitare la testa di nebulizzazione dal nebulizzatore.
- Inserire il sostegno di lavaggio sulla testa di nebulizzazione.
- Bloccare il sostegno di lavaggio e la testa di nebulizzazione con l'anello di fissaggio.

Figura 3

- Tendere il panno sul sostegno e fissarlo con il nastro a velcro.

### Riempire il nebulizzatore

Figura 4

- Versare il concentrato compreso nella fornitura (1 x 20 ml) nel nebulizzatore e riempire il contenitore lentamente con acqua pulita (risultano 250 ml di soluzione detergente).
- Chiudere il contenitore.

### Caricare l'accumulatore

Figura 5

- Inserire l'accumulatore in una presa conforme alle normative vigenti.
- Inserire la spina del cavo di ricarica sul retro dell'apparecchio.  
**Nota:** Durante la ricarica lampeggia la spia di ricarica/funzionamento. Quando l'accumulatore è carico la spia è fissa.
- Si consiglia di scollegare la spina di ricarica ed il caricabatterie al termine della procedura di ricarica (ca. 3 ore).

**A lavoro terminato ricaricare l'accumulatore.**

### Iniziare a lavorare

#### Pulizia senza nebulizzatore

- Applicare il detergente secondo le indicazioni del produttore nel modo conforme e rimuovere lo sporco.

### Figura 6

- Attivare l'apparecchio, la spia di ricarica / funzionamento è fissa.
- Per aspirare il liquido detergente tirare l'apparecchio dall'alto verso il basso.

**Nota:** Le superfici difficilmente raggiungibili possono essere aspirate sia in trasversale oppure a testa in giù (quantità limitata).

#### Note:

Quando l'accumulatore è scarico l'indicatore di ricarica/funzionamento inizia a lampeggiare lentamente e l'apparecchio si spegne dopo un determinato periodo di tempo, in questo caso ricaricare l'accumulatore.

Disattivare l'apparecchio dopo ogni superficie pulita, in questo modo aumenta notevolmente la durata di funzionamento per ogni ricarica.

### Pulizia con nebulizzatore e sostegno di lavaggio\*

\* in funzione alla dotazione

### Figura 7

- Per applicare il detergente premere la leva di nebulizzazione e nebulizzare uniformemente, successivamente rimuovere lo sporco con il panno.

**Nota:** All'occorrenza pulire il pad sotto acqua corrente!

- Altre procedure come per la pulizia senza nebulizzatore.

### Interrompere i lavori

### Figura 8

- Posizionare l'apparecchio sulla base (posizione di parcheggio) e disattivarlo.

### Svuotare il contenitore durante il lavoro

Quando si raggiunge il livello max. di riempimento (contrassegno) del serbatoio dell'acqua sporca, svuotare il serbatoio.

- Spegnerne l'apparecchio.

### Figura 9

- Tirare la chiusura del serbatoio di acqua sporca e svuotare il serbatoio.
- Chiudere il serbatoio dell'acqua sporca.

## Terminare il lavoro / Pulire l'apparecchio

- Spegnerne l'apparecchio.

### Figura 10

- Sbloccare prima il supporto con tergivetro e rimuoverlo dalla testa di aspirazione, quindi sbloccare la testa di aspirazione e rimuovere
- Pulire la testa di aspirazione ed il supporto con tergivetro sotto acqua corrente (non lavabili in lavastoviglie).

### Figura 11

**Attenzione:** L'apparecchio di base contiene componenti elettrici, non pulirlo sotto acqua corrente!

- Rimuovere il serbatoio dell'acqua sporca, ruotare la chiusura ed estrarla.
- Svuotare il serbatoio e sciacquarlo con l'acqua. Chiudere nuovamente il serbatoio.
- Rimuovere il panno dal nebulizzatore e pulirlo sotto acqua corrente. Il panno può essere lavato in lavatrice fino a 60°C senza l'aggiunta di ammorbidente.
- Far asciugare l'apparecchio pulito prima dell'assemblaggio.
- Caricare l'accumulatore.

### Deposito dell'apparecchio

- Conservare l'apparecchio diritto in luoghi asciutti.

## Risoluzione guasti

### Il nebulizzatore non spruzza

- Aggiungere il detergente
- Meccanismo di pompaggio nel nebulizzatore difettoso, contattare il rivenditore.

### L'apparecchio non si accende

Controllare l'indicatore di ricarica / funzionamento:

- Nessun segnale o segnale lampeggiante lento: Caricare l'accumulatore.

- Nel caso in cui lampeggia velocemente: Contattare il rivenditore.

### Strisce durante la pulizia

- Pulire il tergivetro.
- Girare il tergivetro superiore tirando il labbro di gomma lateralmente all'esterno, voltare e reinserire.
- Sostituire se necessario il tergivetro.
- Controllare il dosaggio del liquido detergente.

### Fuoriusciuta di acqua dalle feritoie di ventilazione

- Svuotare il serbatoio dell'acqua sporca (max. 100 ml contenuto).

### Accessori optional

#### Concentrato puliscivetro (4 x 20 ml)

Cod. d'ordin.: 6.295-302.0

#### Panno in microfibra (2 x)

Cod. d'ordin.: 2.633-100.0

### Dati tecnici

Grado di protezione	IP X4	
Volume serbatoio di acqua sporca	10 ml	0
Tempo di funzionamento a carica massima	20 min.	
Tensione nominale accumulatore	3,6 V	
Potenza nominale apparecchio	12 W	
Tempo di carica, accumulatore scarico	3,0 h	
Tensione nominale caricabatterie	4 V	
Corrente nominale caricabatterie	60 mA	0
Pressione acustica (EN 60704-2-1)	54 dB(A)	
Peso	0,7 kg	
Tipo accumulatore	Li-Ion	

**Con riserva di modifiche tecniche!**

## Smaltimento dell'apparecchio dismesso

Questo apparecchio contiene una batteria la quale deve essere smontata prima di smaltire l'apparecchio.

### Smontare e smaltire le batterie

- L'apparecchio può essere aperto solo per lo smaltimento della batteria.
- Prestare attenzione** all'apertura dell'apparecchio, **evitare corto circuiti**.

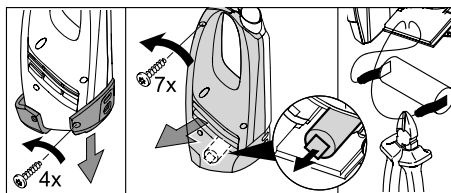

- Rimuovere la batteria e smaltirla nel rispetto dell'ambiente (centri di raccolta o rivenditore).

### ⚠ Attenzione

- **Non aprire l'accumulatore**, sussiste il rischio di corto circuito, inoltre possono fuoriuscire vapori irritanti o liquidi irritanti.
- **Non esporre l'accumulatore a forti raggi solari, calore o fuoco**, rischio di esplosioni.

## Beste klant,



Lees vóór het eerste gebruik van uw apparaat deze originele gebruiksaanwijzing, ga navenant te werk en bewaar hem voor later gebruik of voor een latere eigenaar.

Het toestel wordt geleverd in twee verschillende uitvoeringen.

### WV 50

**WV 50 plus** incl. spuitfles met veegstuk en geconcentreerd ruitreinigingsmiddel

### Doelmatig gebruik

- Gebruik dat accugedreven toestel alleen voor private doeleinden, voor de reiniging van vochtige, gladde oppervlakken zoals bijvoorbeeld vensters, spiegels of tegels. Er mag geen stof opgezogen worden.
- Het toestel is niet geschikt voor het opzuigen van grote hoeveelheden vloeistof van horizontale oppervlakken, bv. door een omgefallen drinkglas (max. 25 ml).
- Gelieve het toestel alleen te gebruiken in combinatie met traditionele ruitreinigingsmiddelen (geen spiritus, geen schuimreiniger).

**Wij bevelen aan:** geconcentreerd ruitreinigingsmiddel van KÄRCHER (zie hoofdstuk "Speciale accessoires")

- Gebruik voor dit apparaat alleen met door KÄRCHER toegestane accessoires en onderdelen.

Ieder daarboven uitgaand gebruik geldt als niet volgens de voorschriften. Voor hieruit resulterende schades is de fabrikant niet aansprakelijk, het risico hiervoor draagt alleen de gebruiker.

### Veiligheidsinstructies

- Sta kinderen en jeugdigen alleen het gebruik met het apparaat onder toezicht toe.
- Geen voorwerpen in de ventilatiespleten brengen.

### Aanwijzingen over de accu

- **Kortsluitingsgevaar!** Geen geleiden-de voorwerpen (bijv. schroevendraaier e.d.) in de laadbus steken.
- Het laden van de accu is uitsluitend toegestaan met het meegeleverde originele laadapparaat of met de door KÄRCHER goedgekeurde laadapparaten.

### Instructies over het laadapparaat

- Laadapparaat met laadkabel bij zichtbare beschadiging onmiddellijk vervangen door een origineel onderdeel.
- De opgave van de spanning op het typeplaatje moet overeenkomen met de voedingsspanning.
- Oplaadapparaat alleen in droge ruimten gebruiken en opslaan, omgevingstemperatuur 5 - 40° C.
- De stekker nooit met natte handen aanraken.

### Instructies betreffende het transport

- De accu is overeenkomstig de relevante voorschriften voor internationaal transport gecontroleerd en mag getransporteerd / verstuurd worden.

### Instructies betreffende de WV 50 plus

- Spuitstraal niet op de ogen richten.
- Spuitstraal niet direct op bedrijfsmiddelen richten die elektrische componenten bevatten, zoals bijvoorbeeld de binnenuimte van ovens.
- Voor gebruik op gevoelige (glanzende) oppervlakken het microvezelpad testen op een onopvallende plaats.

### Zorg voor het milieu



Het verpakkingsmateriaal is herbruikbaar. Deponeer het verpakkingsmateriaal niet bij het huishoudelijk afval, maar bied het aan voor hergebruik.



Oude apparaten bevatten waardevolle recycleerbare materialen die voor recycling ingediend moeten worden.

Batterijen en accu's bevatten stoffen die niet in het milieu mogen terecht komen. Gelieve oude apparaten, batterijen en accu's in te leveren op de geschikte inzamelpunten.

## Aanwijzingen betreffende de inhoudsstoffen (REACH)

Huidige informatie over de inhoudsstoffen vindt u onder:

<http://www.karcher.de/de/unternehmen/umweltschutz/REACH.htm>

## Ingebruikneming

### Beschrijving apparaat

Controleer bij het uitpakken de inhoud van de verpakking op ontbrekende toebehoren, of beschadigingen. Neem bij transport-schades contact op met uw leverancier.

**Opmerking:** U vindt afbeeldingen van het apparaat en de bediening ervan op pagina 2.

Afbeelding 1

#### WV 50

- 1 Laadapparaat met laadkabel
- 2 **Basistoestel**
- 3 Laadbus
- 4 Ladings- / bedrijfsindicatie
- 5 Voet
- 6 Handgreep
- 7 Schakelaar van het apparaat (AAN / UIT)
- 8 Vuilwaterreservoir, uitneembaar
- 9 Vergrendeling vuilwaterreservoir
- 10 **Zuigkop**
- 11 Ontgrendeling, zuigkop
- 12 Opzetstuk met aftreklippen
- 13 Ontgrendeling, opzetstuk

#### WV 50 plus \*

- 14 Spuitfles
- 15 Spuithendel
- 16 Veegstuk
- 17 Bevestigingsring
- 18 Microvezelpad
- 19 Geconcentreerd ruitreinigingsmiddel

\*afhankelijk van de uitvoering

## Spuitfles en veegstuk monteren en vullen met reinigingsmiddel\*

\*afhankelijk van de uitvoering

### Veegstuk monteren

Afbeelding 2

- Spuitkop van de spuitfles draaien.
- Veegstuk op spuitkop plaatsen.
- Veegstuk en spuitkop met bevestigingsring borgen.

Afbeelding 3

- Pad op veegstuk spannen en met klittenband vastzetten.

### Spuitfles vullen

Afbeelding 4

- Meegeleverd concentraat (1 x 20 ml) in spuitfles vullen en fles met zuiver water langzaam vullen (geeft 250 ml reinigingsmiddeloplossing).
- Fles afsluiten.

### Accu opladen

Afbeelding 5

- Het oplaadapparaat in een geschikt stopcontact steken.
- Stekker van de laadkabel aan de achterkant van het toestel insteken.

**Instructie:** Tijdens het opladen knippert de ladings- / bedrijfsindicatie. Wanneer de accu volledig geladen is, brandt het continu.

- Er wordt aanbevolen om de stekker van de laadkabel en het oplaadapparaat na het opladen (ca. 3 uren) te scheiden.

**Na het beëindigen van het werk de accu opnieuw opladen.**

### Beginnen met het werk

#### Reiniging zonder spuitfles

- Reinigingsmiddel volgens de indicaties van de fabrikant zoals gebruikelijk aanbrengen en vuil oplossen.

Afbeelding 6

- Apparaat inschakelen, ladings- / bedrijfsindicatie brandt continu.

- Voor het opzuigen van de reinigingsvloeistof het apparaat van boven naar beneden trekken.

**Instructie:** Moeilijk bereikbare oppervlakken kunnen zowel dwars als omgekeerd schoongezogen worden (beperkte hoeveelheid).

### **Instructies:**

*Bij een zwakke accu begint de ladings- / bedrijfsindicatie langzaam te knipperen en het toestel schakelt na een bepaalde tijd uit, in dat geval moet de accu opgeladen worden.*

*Toestel na elk gereinigd oppervlak uitschakelen, daardoor verhoogt de gebruiksduur per ladingsbeurt aanzienlijk.*

### **Reiniging met spuitfles en veegstuk\***

\*afhankelijk van de uitvoering

#### **Afbeelding 7**

- Om het reinigingsmiddel aan te brengen de spuihendel van de fles indrukken en het oppervlak gelijkmatig inspuiten, vervolgens het vuil met het veegstuk losmaken.

**Instructie:** Pad indien nodig onder stromend water uitwassen!

- Verdere werkwijze zoals bij de reiniging zonder spuitfles.

## **Werk onderbreken**

#### **Afbeelding 8**

- Toestel op voet plaatsen (parkeerpositie) en uitschakelen

## **Reservoir tijdens het werk leegmaken**

Wanneer het max. vulniveau (markering) van het vuilwaterreservoir bereikt is, het reservoir leegmaken a.u.b.

- Apparaat uitschakelen.

#### **Afbeelding 9**

- Sluiting van het vuilwaterreservoir trekken en het reservoir leegmaken.
- Vuilwaterreservoir sluiten.

## **Werk beëindigen / toestel reinigen**

- Apparaat uitschakelen.

#### **Afbeelding 10**

- Eerst het opzetstuk met aftreklippen ontgrendelen en van de zuigkop nemen, dan de zuigknop ontgrendelen en wegnemen
- Zuigkop en opzetstuk met aftreklippen onder stromend water reinigen (niet geschikt voor vaatwassers).

#### **Afbeelding 11**

**Let op:** Basistoestel bevat elektrische componenten die niet onder stromend water gereinigd mogen worden!

- Vuilwaterreservoir wegnemen, sluiting draaien en eruit trekken.
- Reservoir leegmaken en met water uitspoelen. Reservoir weer sluiten.
- Veegstuk van de spuitfles trekken en onder stromend water uitwassen. Veegstuk kan tot 60°C in de wasmachine gewassen worden, zonder toevoeging van wasverzachter.
- Gereinigd toestel voor de montage laten drogen.
- Accu opladen.

## **Apparaat opslaan**

- Toestel staand en in een droge ruimte bewaren.

## **Hulp bij storingen**

### **Spuitfles spuit niet**

- Reinigingsmiddel vullen.
- Pompmechanisme in spuitfles is defect, contact opnemen met de handelaar.

### **Apparaat start niet**

Ladings- / bedrijfsindicatie controleren:

- geen signaal resp. langzaam knipperend signaal: accu opladen.
- bij snel knipperend signaal: handelaar contacteren.

## Strepen bij het reinigen

- Aftreklip reinigen
- Bovenste aftreklip draaien, daartoe de rubberen lip zijdelings naar buiten trekken, draaien en opnieuw inschuiven.
- Aftreklip indien nodig vernieuwen.
- Dosering van het reinigingsmiddel controleren.

## Water ontsnapt langs de ventilatiespleten

- Vuilwaterreservoir leegmaken (max. 100 ml inhoud).

## Bijzondere toebehoren

### Geconcentreerd ruitreinigingsmiddel

(4 x 20 ml)

Bestelnr. 6.295-302.0

### Microvezelpad (2 Stuk)

Bestelnr. 2.633-100.0

## Technische gegevens

Beveiligingsklasse	IP X4
Volume vuilwaterreservoir	100 ml
Bedrijfstijd bij volle acculading	20 min
Nominale spanning accu	3,6 V
Nominaal vermogen toestel	12 W
Laadtijd bij lege accu	3,0 h
Nominale spanning oplaadapparaat	4 V
Nominale stroom oplaadapparaat	600 mA
Geluidsdrukkniveau (EN 60704-2-1)	54 dB(A)
Gewicht	0,7 kg
Accutype	Li-Ion

**Technische veranderingen voorbehouden!**

## Oud apparaat afvoeren

Dit apparaat bevat een ingebouwde accu die voor de verwijdering van het oude apparaat gedemonteerd moet worden.

### Demonteer de accu en als afval verwerken

- Apparaat mag alleen geopend worden voor de verwijdering van de accu.

**Opgelet** bij het openen van het apparaat, **kortsluiting moet vermeden worden.**

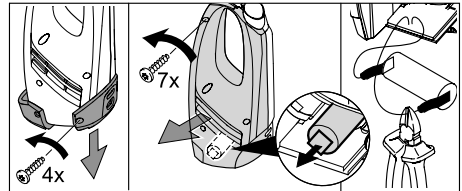

- Haal de accu uit het apparaat en verwerk deze op milieuvriendelijke wijze tot afval (afvalverwerkende instantie of leverancier).

### ⚠ **Waarschuwing**

- **Accu niet openen**, er bestaat gevaar van kortsluiting en er kunnen irriterende dampen of bijtende vloeistoffen vrijkomen.
- **Accu niet blootstellen aan sterke zonnestraling, hitte of vuur**, er bestaat explosiegevaar.

## Estimado cliente:



Antes del primer uso de su aparato, lea este manual de instrucciones original, actúe de acuerdo a sus indicaciones y guárdelo para un uso posterior o para otro propietario posterior.

El aparato está disponible en 2 acabados diferentes.

### WV 50

**WV 50 plus** incluye botella de pulverización con accesorio limpiador y concentrado limpiaventanas

## Uso previsto

- Utilice este aparato que funciona con batería exclusivamente para fines particulares, para limpiar superficies húmedas, lisas como ventanas, espejos o azulejos. Está prohibido aspirar polvo.
- El aparato no es apto para aspirar cantidades de líquido grandes de superficies horizontales, p. ej. de un vaso de bebida que se haya caído (máx. 25 ml).
- Utilice este aparato únicamente en combinación con limpiaventanas convencionales (no usar alcohol ni limpiadores en espuma).

**Recomendamos:** Concentrado de limpiaventanas de KÄRCHER (véase el capítulo "accesorios especiales").

- Utilice este aparato sólo con los accesorios y repuestos autorizados por KÄRCHER.

Cualquier uso diferente a éstos se considerará un uso no previsto. El fabricante no se hace responsable de los daños causados por un uso no previsto; el usuario será el único que correrá con este riesgo.

## Instrucciones de seguridad

- El uso del aparato por niños o adolescentes sólo está permitido bajo vigilancia.
- No introducir ningún objeto en la ranura de ventilación.

### Indicaciones sobre la batería

- **Puede provocar un cortocircuito!** No inserte ningún objeto conductor (p.ej. destornillador o similar) en clavija de carga.
- Sólo está permitido cargar la batería con el cargador original suministrado o con el cargador autorizado por KÄRCHER.

### Indicaciones sobre el cargador

- Sustituir inmediatamente el cargador con el cable por una pieza original si se aprecia algún tipo de daño.
- La tensión de alimentación tiene que coincidir con la indicada en la placa de características.
- Usar y almacenar el cargador solamente en lugar seco, temperatura ambiente 5 - 40° C.
- No toque nunca la clavija con las manos mojadas.

### Indicaciones sobre transporte

- La batería ha sido sometida a ensayos en conformidad con las disposiciones relevantes para transporte internacional y puede ser transportada / enviada.

### Indicaciones sobre WV 50 plus

- No proyectar el chorro pulverizador a los ojos.
- No dirigir el chorro directamente sobre equipos de producción que contengan componentes eléctricos, como p. ej. el interior de hornos.
- Antes de su aplicación sobre superficies sensibles (extra brillantes), probar la almohadilla de limpieza de microfibra en un lugar no visible.



## Protección del medio ambiente



Los materiales de embalaje son reciclables. Por favor, no tire el embalaje a la basura doméstica; en vez de ello, entréguelo en los puntos oficiales de recogida para su reciclaje o recuperación.



Los aparatos viejos contienen materiales valiosos reciclables que deberían ser entregados para su aprovechamiento posterior. Las baterías y los acumuladores contienen sustancias que no deben entrar en contacto con el medio ambiente. Por este motivo, entregue los aparatos usados, las baterías y acumuladores en los puntos de recogida previstos para su reciclaje.

### Indicaciones sobre ingredientes (REACH)

Encontrará información actual sobre los ingredientes en:

<http://www.karcher.de/de/unternehmen/umweltschutz/REACH.htm>

## Puesta en marcha

### Descripción del aparato

Cuando desempaque el contenido del paquete, compruebe si faltan accesorios o si el aparato presenta daños. Informe a su distribuidor en caso de detectar daños ocasionados durante el transporte.

**Nota:** Las ilustraciones del aparato y de su manejo se encuentran en la página 2.

Figura 1

#### WV 50

- 1 Cargador con cable
- 2 **Equipo básico**
- 3 Clavija de carga
- 4 Indicador de carga/funcionamiento
- 5 Base de apoyo
- 6 Mango
- 7 Interruptor del aparato (ON / OFF)
- 8 Depósito de agua sucia, extraíble
- 9 Cierre, depósito de agua sucia
- 10 **Cabezal de aspiración**
- 11 Desbloqueo, cabezal de aspiración
- 12 Accesorio adicional con labios de extracción
- 13 Desbloqueo, accesorio adicional

#### WV 50 plus \*

- 14 Botella pulverizadora
- 15 Palanca pulverizadora
- 16 Accesorio limpiador
- 17 Anillo de fijación
- 18 Almohadilla de limpieza de microfibra
- 19 Concentrado de limpiaventanas

\*según equipamiento

### Montar botella pulverizadora y llenar con detergente\*

\*según equipamiento

#### Montar accesorio limpiador

Figura 2

- Separar, girando, el cabezal pulverizador de la botella pulverizadora.
- Colocar accesorio limpiador sobre cabezal pulverizador.
- Asegurar accesorio limpiador y cabezal pulverizador con anillo de fijación.

Figura 3

- Tensar almohadilla de limpieza en accesorio limpiador y fijar con velcro.

#### Rellenar botella pulverizadora

Figura 4

- Añadir el concentrado suministrado (una dosis de 20 ml) a la botella pulverizadora y añadir lentamente agua limpia hasta llenarlo (se obtienen 250 ml de solución de detergente).
- Cerrar la botella.

### Cargar la batería

Figura 5

- Introducir el cargador en el enchufe de forma correcta.
- Introducir el enchufe del cable de recarga en la parte posterior del aparato.  
**Indicación:** Durante el proceso de carga el indicador de carga / funcionamiento parpadea. Si la batería está completamente cargada, luce continuamente.
- Se recomienda extraer la clavija de carga y el cargador una vez finalizado el proceso de carga (aprox. 3 h).

**Tras finalizar el trabajo recargar la batería.**

## Comenzar con el trabajo

### Limpieza sin botella pulverizadora

- Administrar el detergente de modo convencional según instrucciones del fabricante y eliminar la suciedad.

#### Figura 6

- Conectar el aparato, indicador de carga / funcionamiento luce continuamente.
- Para aspirar el líquido limpiador estirar el aparato de arriba hacia abajo.

**Indicación:** Las superficies de difícil acceso se puede aspirar en diagonal o boca abajo (cantidad limitada).

#### Notas:

*Cuando la batería comienza a descargarse el indicador de carga / funcionamiento empieza a parpadear lentamente y el aparato se desconecta después de cierto tiempo, en este caso cargar la batería.*

*Desconectar el aparato después de limpiar cada superficie, de este modo se eleva claramente el tiempo de servicio por cada carga de batería.*

### Limpieza con botella pulverizadora y accesorio limpiador\*

\*según equipamiento

#### Figura 7

- Para administrar el detergente apretar la palanca pulverizadora de la botella y rociar la superficie de modo uniforme, a continuación eliminar la suciedad con la almohadilla de limpieza.

**Indicación:** ¡Lavar la almohadilla con agua si es necesario!

- Para el resto, proceder como en la limpieza sin botella pulverizadora.

## Interrumpir el trabajo

#### Figura 8

- Colocar el aparato en la base de apoyo (posición de estacionamiento) y desconectar.

## Vaciar el recipiente durante el trabajo

Si se ha alcanzado el máximo nivel de llenado (marca) del depósito de agua sucia, vaciar el depósito.

- Desconexión del aparato

#### Figura 9

- Destapar el cierre del depósito de agua sucia y vaciar el depósito.
- Cerrar el depósito de agua sucia.

## Terminar el trabajo / limpiar el aparato

- Desconexión del aparato

#### Figura 10

- Primero desbloquear accesorio adicional con labios de extracción y retirar del cabezal de aspiración, después desbloquear y retirar el cabezal de aspiración
- Limpiar el accesorio adicional y el cabezal de aspiración con los labios con agua corriente (no apto lavavajillas).

#### Figura 11

**Atención:** El equipo básico contiene componentes eléctricos. No limpiar estos con agua corriente.

- Retirar depósito de agua sucia, girar cierre y sacar.
- Vaciar el depósito y enjuagar con agua. Cerrar de nuevo el depósito.
- Retirar la almohadilla de frotado de la botella de pulverización y lavar con agua corriente. La almohadilla de frotado se puede lavar en la lavadora a 60°C sin usar suavizante.
- Dejar secar el aparato limpio antes de ensamblarlo.
- Cargar la batería.

## Almacenamiento del aparato

- Almacenar el aparato de pie en un lugar seco.

## Subsanación de averías

### La botella pulverizadora no rocía

- Llenar de detergente.
- Mecanismo de bombeo de la botella pulverizadora defectuoso, contactar distribuidor.

### El aparato no se pone en marcha

Comprobar indicador de carga/funcionamiento:

- No hay señal o señal con lenta intermitencia: Cargar la batería.
- En caso de señal con rápida intermitencia: Contactar al distribuidor.

### Franjas al limpiar

- Limpiar los labios de extracción.
- Usar labio de extracción superior, para ello estirar el labio de goma lateralmente hacia afuera, dar la vuelta y volver a desplazar hacia dentro.
- Renovar el labio de extracción si es necesario.
- Comprobar la dosificación del detergente.

### Sale agua de las ranuras de ventilación

- Vaciar el depósito de agua sucia (máx. 100 ml contenido).

## Accesorios especiales

### Concentrado de limpiaventanas

(4 x 20 ml)

Nº referencia: 6.295-302.0

### Almohadilla de limpieza de microfibra

(2 Unidad)

Nº referencia: 2.633-100.0

## Datos técnicos

Clase de protección	IP X4	
Volumen del depósito de agua sucia	100	ml
Tiempo de servicio con la batería totalmente cargada	20	minutos
Área de tensión de la batería	3,6	V
Potencia nominal del aparato	12	W

Tiempo de carga cuando la batería esté vacía	3,0	h
Potencia nominal, cargador	4	V
Corriente nominal, cargador	600	mA
Nivel de presión acústica (EN 60704-2-1)	54	dB(A)
Peso	0,7	kg
Tipo de batería	Li-Ion	

**Reservado el derecho a realizar modificaciones técnicas.**

## Desecho del aparato usado

Este aparato contiene una batería integrada, debe desmontarse antes de eliminar el aparato usado.

### Desmontar y eliminar la batería

- El aparato solo debe abrirse para eliminar la batería.  
Abrir con **cuidado** el aparato, **para evitar cortocircuitos** al desmontar la batería.

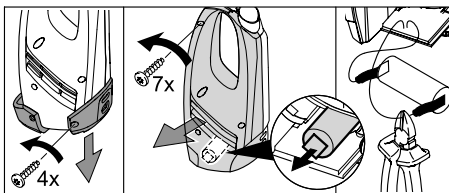

- Extraer la batería y eliminarla ecológicamente (en puntos de recogida o en el distribuidor).

### ⚠ Advertencia

- **No abrir la batería**, hay peligro de que se produzca un cortocircuito, adicionalmente puede producirse la salida de vapores irritantes o líquidos corrosivos.
- **No exponer la batería a intensa radiación solar, calor o fuego**, hay peligro de explosión.

## Estimado cliente,



Leia o manual de instruções original antes de utilizar o seu aparelho. Proceda conforme as indicações no manual e guarde o manual para uma consulta posterior ou para terceiros a quem possa vir a vender o aparelho.

O aparelho é fornecido em duas versões distintas.

### WV 50

**WV 50 plus** incl. garrafa pulverizadora com adaptador de limpeza e concentrado de limpa-vidros

## Utilização conforme as disposições

- Utilize este aparelho, de funcionamento a baterias acumuladoras, apenas para fins privados, para a limpeza de superfícies húmidas e lisas como, por exemplo, janelas, espelhos ou ladrilhos. Não pode ser aspirado pó.
- O aparelho não está preparado para a aspiração de grandes quantidades de líquidos em superfícies horizontais como, por exemplo, resultantes da queda de um copo (máx. 25 ml).
- Utilize este aparelho apenas em combinação com detergentes de limpeza de vidros convencionais (não utilizar benzina de lavagem, nem detergentes de espuma).

**Recomendamos:** Concentrado limpa-vidros da KÄRCHER (ver capítulo "Acessórios especiais").

- Utilize este aparelho apenas com acessórios e peças de reposição originais KÄRCHER.

Qualquer outra utilização, para além das aqui indicadas, é considerada como não conforme com as disposições legais. O fabricante não pode ser responsabilizado por danos daí resultantes. Os riscos devidos a essa utilização indevida são da exclusiva responsabilidade do utilizador.

## Avisos de segurança

- Não permita que crianças e jovens utilizem o aparelho sem vigilância.
- Não inserir objectos nas fendas de ventilação.

### **Avisos referentes à bateria acumuladora**

- **Perigo de curto-circuito!** Não insira objectos comutadores (p. ex. chave de fendas ou similar) no conector de carregamento.
- O carregamento da bateria acumuladora só é permitido com o carregador original incluído no volume de fornecimento, ou com carregadores devidamente autorizados pela KÄRCHER.

### **Avisos sobre o carregador**

- Substitua imediatamente o carregador juntamente com o cabo por uma peça original, sempre que detectar quaisquer danos.
- A tensão indicada na placa de características tem que estar de acordo com a tensão de alimentação.
- Utilizar e guardar o carregador apenas em espaços fechados com uma temperatura ambiente 5 - 40° C.
- Nunca tocar na ficha de rede com as mãos molhadas.

### **Avisos para o transporte**

- A bateria acumuladora foi verificada, em conformidade com as prescrições específicas em vigor referentes ao transporte internacional, e pode ser transportada/enviada.

### **Avisos sobre WV 50 plus**

- Não projectar o jacto de pulverização contra os olhos
- Não direccionar o jacto pulverizador directamente contra equipamento que contenha componentes eléctricos como, por exemplo, o interior de fogões.
- Antes de proceder à aplicação em superfícies sensíveis (de elevado brilho) deve-se testar o pad de microfibras num local escondido.

## Protecção do meio-ambiente



Os materiais de embalagem são recicláveis. Não coloque as embalagens no lixo doméstico, envie-as para uma unidade de reciclagem.



Os aparelhos velhos contêm materiais preciosos e recicláveis e deverão ser reutilizados. Pilhas e baterias acumuladoras contêm materiais que não devem entrar em contacto com o meio-ambiente. Por isso, elimine os aparelhos velhos, as pilhas e baterias acumuladoras (recarregáveis) através de sistemas de recolha de lixo adequados.

### Avisos sobre os ingredientes (REACH)

Informações actuais sobre os ingredientes podem ser encontradas em:

<http://www.karcher.de/de/unternehmen/umweltschutz/REACH.htm>

## Colocação em funcionamento

### Descrição da máquina

Verifique o conteúdo da embalagem a respeito de acessórios não incluídos ou danos. No caso de danos provocados durante o transporte, informe o seu revendedor.

**Aviso:** na página 2 encontra ilustrações do aparelho e da utilização.

Figura 1

### WV 50

- 1 Carregador com cabo
- 2 **Aparelho base**
- 3 Conector fêmea de carregamento
- 4 Indicação de carga/operação
- 5 Pé de apoio
- 6 Punho
- 7 Interruptor do aparelho (LIG/DESL)
- 8 Depósito de água suja, amovível
- 9 Fecho, depósito de água suja
- 10 **Cabeçote de aspiração**
- 11 Desbloqueio, cabeça de aspiração
- 12 Adaptador com rodo
- 13 Desbloqueio, adaptador

### WV 50 plus \*

- 14 Garrafa pulverizadora
- 15 Alavanca de pulverização
- 16 Adaptador de esfregar
- 17 Anel de fixação
- 18 Pad de microfibra
- 19 Concentrado limpa-vidros

\*conforme o modelo

### Montar a garrafa pulverizadora no adaptador de esfregar e encher com detergente\*

\*conforme o modelo

### Montar o adaptador de esfregar

Figura 2

- Desenroscar a cabeça de pulverização da garrafa pulverizadora.
- Posicionar o adaptador de esfregar na cabeça pulverizadora.
- Fixar o adaptador de esfregar e a cabeça pulverizadora com o anel de fixação.

Figura 3

- Fixar o pad de esfregar no respectivo adaptador e fixar com a fita de velcro.

### Encher a garrafa pulverizadora

Figura 4

- Encher o concentrado, incluído no volume de fornecimento (1 x 20 ml), na garrafa pulverizadora e encher a garrafa lentamente com água limpa (resulta numa solução de limpeza de 250 ml).
- Fechar a garrafa.

### Carregar a bateria acumuladora

Figura 5

- Ligar o carregador a uma tomada.
- Inserir a ficha do cabo do carregador na face traseira do aparelho.

**Aviso:** durante a fase de carregamento a indicação de carga/operação pisca. Se a bateria estiver totalmente carregada a lâmpada brilha permanentemente.

- Recomenda-se a desconexão da ficha do carregador e do carregador após a conclusão do processo de carregamento (aprox. 3 h).

**Recarregar a bateria acumuladora após terminar os trabalhos.**

## Iniciar o trabalho

### Limpeza sem garrafa pulverizadora

- Aplicar o detergente de acordo com as indicações do fabricante, de forma convencional, e dissolver a sujidade.

#### Figura 6

- Ligar o aparelho, indicação de carga/operação brilha permanentemente.
- Para aspirar o líquido de limpeza é necessário puxar o aparelho de cima para baixo.

**Aviso:** Locais de difícil acesso podem ser aspirados de forma transversal e acima da cabeça (quantidade limitada).

#### Avisos:

*Com a bateria fraca a indicação de carga/operação começa a piscar e o aparelho desliga passado algum tempo. Recarregar as baterias nestas situações.*

*Desligar o aparelho após cada superfície limpa, de modo a aumentar o tempo de autonomia da bateria.*

### Limpeza com garrafa pulverizadora e adaptador de esfregar\*

\*conforme o modelo

#### Figura 7

- Para aplicar o detergente é necessário accionar a alavanca pulverizadora da garrafa, pulverizar uniformemente a superfície e, de seguida, soltar a sujidade com o pad de esfregar.

**Aviso:** Lavar a almofada, sempre que necessário, sob água corrente!

- Outros procedimentos numa limpeza sem garrafa pulverizadora.

## Interromper trabalho

#### Figura 8

- Posicionar o aparelho sobre o pé de apoio (posição de estacionamento).

## Esvaziar o recipiente durante os trabalhos

Esvaziar o depósito de água suja se for atingido o nível máximo (marcação).

- Desligar o aparelho.

#### Figura 9

- Puxar o fecho do depósito de água suja e esvaziar o depósito.
- Fechar o depósito de água suja.

## Terminar o trabalho / limpar o aparelho

- Desligar o aparelho.

#### Figura 10

- Desbloquear primeiro o adaptador com o rodo, retirar da cabeça de aspiração e depois desbloquear a cabeça de aspiração e retirar
- Limpar a cabeça de aspiração e o adaptador com rodo sob água corrente (inadequado para máquinas lava-loiça).

#### Figura 11

**Atenção:** aparelho base contém componentes eléctricos. Este não pode ser limpo sob água corrente!

- Retirar o depósito da água suja, rodar o fecho e retirar.
- Esvaziar o depósito e lavar com água. Fechar novamente o depósito.
- Retirar a almofada de esfregar da garrafa pulverizadora e lavar sob água corrente. A almofada de esfregar pode ser lavada na máquina da roupa a uma temperatura máx. de 60°C, sem a adição de amaciador.
- Deixar secar o aparelho antes de o voltar a montar.
- Carregar a bateria acumuladora.

## Guardar a máquina

- Guardar o aparelho verticalmente em locais secos.

## Localização de avarias

### Garrafa pulverizadora não pulveriza

- Encher detergente.
- Mecanismo da bomba na garrafa pulverizadora está com defeito; contactar o vendedor.

### O aparelho não arranca

- Verificar a indicação de carga/operação:
- Nenhum sinal resp., sinal de intermitência lenta: carregar bateria.
  - Se o sinal piscar rapidamente: contactar o vendedor.

### Riscos durante a limpeza

- Limpar o rodo.
- Virar o rodo superior, puxando o rodo lateralmente para fora, virar e voltar a inserir.
- Se necessário, substituir o rodo.
- Verificar o doseamento do detergente.

### Sai água das fendas de ventilação

- Esvaziar depósito de água suja (máx. 100 ml de conteúdo).

## Acessórios especiais

### Concentrado limpa-vidros (4 x 20 ml)

N.º de encomenda: 6.295-302.0

### Pad de microfibras (2 Unidades)

N.º de encomenda: 2.633-100.0

## Dados técnicos

Tipo de protecção	IP X4
Volume do depósito de água suja	100 ml
Tempo de operação com a bateria cheia	20 mín
Tensão nominal da bateria	3,6 V
Potência nominal do aparelho	12 W
Tempo de carga de uma bateria acumuladora vazia	3,0 h
Tensão nominal do carregador	4 V
Corrente nominal do carregador	600 mA
Nível de pressão acústica (EN 60704-2-1)	54 dB(A)

Peso	0,7 kg
Tipo de acumulador	Li-Ion

## Reservados os direitos a alterações técnicas!

## Eliminar o aparelho usado

Este aparelho está equipado com uma bateria acumuladora, que deve ser desmontada antes de proceder à eliminação do aparelho.

### Desmontar a bateria acumuladora e eliminar

- O aparelho só pode ser aberto para a eliminação da bateria acumuladora. **Cuidado** durante a abertura do aparelho **têm que ser evitados curto-circuitos**.

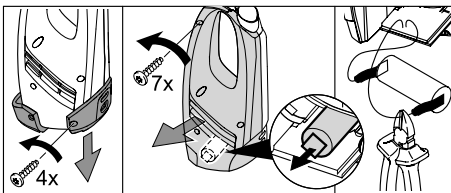

- Retirar a bateria acumuladora e eliminar em conformidade com o meio-ambiente (centros de recolha ou vendedores).

### ⚠ Advertência

- **Não abrir a bateria acumuladora**, uma vez que existe o perigo de um curto-circuito e, adicionalmente, podem ser evacuados líquidos ou vapores irritantes ou corrosivos.
- **Não expor a bateria acumuladora a fortes raios solares, calor ou fogo**, devido ao perigo de explosão.

## Kære kunde



Læs original driftsvejledningen inden første brug, følg anvisningerne og opbevar vejledningen til senere efterlæsning eller til den næste ejer.

Maskinen kommer i to forskellige modeller.

### WV 50

**WV 50 plus** inkl. sprøjteflaske med med viskekomponent og koncentreret vinduesvask

### Bestemmelsesmæssig anvendelse

- Denne batteridrevne maskine er kun beregnet til privat brug, til rengøring af fugtige, glatte overflader som vinduer, spejl eller fliser. Der må ikke opsuges støv.
- Maskinen er ikke egnet til opugning af større mængder væske fra vandrette overflader, f.eks. væsker fra et væltet drikkeglas (max. 25 ml).
- Maskinen må kun bruges i forbindelse med gængse vinduesvask (ingen spiritus, ingen skumrensere).

**Vi anbefaler:** Koncentreret vinduesvask fra KÄRCHER (se kapitel "Ekstratilbehør").

- Brug kun denne støvsuger med tilbehør og reservedele, der er godkendt af KÄRCHER.

Enhver anvendelse, der går herudover, gælder som ikke-bestemmelsesmæssig. Producenten er ikke ansvarlig for skader, der måtte opstå som følge heraf; risikoen er brugerens alene.

### Sikkerhedsanvisninger

- Lad kun børn og unge omgås maskinen under opsyn.
- Der må ikke sættes genstand i ventilationsåbningerne.

#### Henvisninger til batterier

- **Fare for kortslutning!** Stik ingen ledende genstande (f.eks. skruetrækker eller lignende) ind i opladebøsningen.
- Opladningen af akkuer er kun tilladt med vedlagte original opladeapparat eller opladeapparater som blev godkendt af KÄRCHER.

#### Henvisninger til opladeapparatet

- Ved synlige skader skal opladeapparatet med opladekablet omgående erstattes med originale parter.
- Angivelsen af spænding på typeskiltet skal stemme overens med forsynings-spændingen.

- Opladeren må kun bruges og opbevares i tørre rum, omgivelsestemperatur 5 - 40° C.
- Rør aldrig ved netstikket med våde hænder.

#### Henvisninger til transporten

- Akkumulatoren er afprøvet iht. til alle relevante forskrifter til international transport og må transporteres/fremsendes.

#### Henvisninger til WV 50 plus

- Sprøjtestrålen må ikke sprøjtes i øjnene.
- Sprøjtestrålen må ikke direkte rettes imod komponenter som indeholder elektriske dele, som f.eks. den indvendige del af ovne.
- Før brugen på sensitive (højglans) overflader skal mikrofiber-viskepudden testes på et ikke synligt sted.

### Miljøbeskyttelse



Emballagen kan genbruges. Smid ikke emballagen ud sammen med det almindelige husholdningsaffald, men aflever den til genbrug.



Udtjente apparater indeholder værdifulde materialer, der kan og bør afleveres til genbrug. Akku'er og batterier indeholder stoffer, der ikke må komme ud i naturen. Aflever derfor udtjente apparater, batterier og akkuer på en genbrugsstation eller lignende.

#### Henvisninger til indholdsstoffer (REACH)

Aktuelle oplysninger til indholdsstoffer finder du på: <http://www.karcher.de/de/unternehmen/umweltschutz/REACH.htm>

### Ibrugtagning

#### Beskrivelse af apparat

Kontroller pakningens indhold for manglende tilbehør eller beskadigelser, når den pakkes ud. Kontakt Deres forhandler i tilfælde af transport-skader.

**Bemærk:** Illustrationer af apparatet og betjeningen findes på side 2.

Figur 1

#### WV 50

- 1 Opladeapparat med opladekabel
- 2 **Basisenheden**
- 3 Opladebøsning
- 4 Oplade-/driftsindikator
- 5 Fod
- 6 Håndtag
- 7 Startknap (TÆND/SLUK)
- 8 Snavsevandstank, aftageligt



- 9 Låg, snavsevandstank
- 10 **Sugehoved**
- 11 Åbning, sugehoved
- 12 Komponent med aftrækningslæber
- 13 Åbning, komponent

#### **WV 50 plus \***

- 14 Sprøjteflaske
- 15 Sprøjtehandtag
- 16 Viskekomponent
- 17 Fikseringsring
- 18 Mikrofiber-viskepude
- 19 Koncentreret vinduesvask

\* afhængig af udstyret

### **Monter sprøjteflasken med viskekomponenten og fyld den med rensmiddel\***

\* afhængig af udstyret

#### **Montering af viskekomponenten**

*Figur 2*

- Skru sprøjtehovedet fra sprøjteflasken.
- Sæt viskekomponenten på sprøjtehovedet.
- Viskekomponenten og sprøjtehovedet skal sikres med fikseringsringen.

*Figur 3*

- Spænd viskepuden på viskekomponenten og fastgør det med velkroband.

#### **Påfylde sprøjteflasken**

*Figur 4*

- Fyld det medleverede koncentrat (1 x 20 ml) ind i sprøjteflasken og fyld så flasken langsomt op med vand (giver 250 ml rensmiddelopløsning).
- Luk flasken.

### **Oplade akkuer**

*Figur 5*

- Stik det vedlagte opladeapparat i en stikdåse.
- Sæt stikket fra opladekablet ind i maskinens bagside.

**Bemærk:** Under opladningen blinker oplade-/driftsindikatoren. Hvis batteriet er opladet lyser den konstant.

- Det anbefales, at trække opladestikket og opladeren ud efter afslutning af opladningen ca. 3 timer).

**Efter afslutning af arbejdet skal batteriet oplades.**

### **Starte med arbejdet**

#### **Rengøring uden sprøjteflaske**

- Påfør rensmiddel ifølge producentens anvisninger på traditionel måde og løsn snavset.

*Figur 6*

- Tænd maskinen, oplade-/driftsindikatoren lyser konstant.
- Træk maskinen fra oven og nedad for at op-suge rensmiddelvæsken.

**Bemærk:** Svær tilgængelige områder kan udsuges på tværs som også over hovedet (begrænset mængde).

#### **Bemærk:**

*Hvis batteriet er svagt starter oplade-/driftsindikatoren langsomt at blinke og maskinen slukkes efter et tidsrum. I dette tilfælde skal batteriet oplades.*

*Maskinen skal altid slukkes efter hver rensede flade, der med forøges driftstiden per batteriladning.*

#### **Rengøring med sprøjteflaske og viskekomponent\***

\* afhængig af udstyret

*Figur 7*

- Tryk flaskens sprøjtehandtag for at påføre rensmidlet og sprøjt rensmidlet jævnlige på overfladen. Løsn så snavset med viskekomponenten.

**Bemærk:** Pad renses efter behov under flydende vand!

- Videre fremgangsmåde som ved rengøring uden sprøjteflaske,

### **Afbryde arbejdet**

*Figur 8*

- Sæt maskinen på foden (parkeringsposition) og sluk den.

#### **Tømme beholderen under arbejdet**

Hvis snavsevandstankens max. påfyldningstand (markering) blev opnået skal tanken tømmes.

- Sluk for renseren

*Figur 9*

- Træk snavsevandstankens lås og tøm tanken.

- Lås snavsevandstanken.

## Afslutte arbejdet / rense maskinen

→ Sluk for renseren

Figur 10

→ Åbn først komponenten med aftrækningslæber og fjern den fra sugehovedet, åbn så sugehovedet og fjern det.

→ Rens sugehovedet og komponenten med aftrækningslæberne under flydende vand (ikke egnet til opvaskemaskinen).

Figur 11

**OBS:** Basisenheden indeholder elektriske komponenter, disse må ikke renses under flydende vand!

→ Fjern snavsevandstanken, drej låget og træk det ud.

→ Tøm tanken og skyl den med vand. Sæt låget på igen.

→ Træk viskepuden fra sprøjteflasken og rens den under flydende vand. Viskepuden kan vaskes i maskinen op til 60°C uden blødgørere.

→ Den rensede maskinen skal tørres inden den samles igen.

→ Oplade akkuer

## Opbevaring af damprenseren

→ Maskinen opbevares stående i tørre rum.

## Afhjælpning af fejl

### Sprøjteflasken sprøjter ikke

→ Rensemiddel fyldes på.

→ Flaskens pumpemekanisme er defekt, kontakt forhandleren.

### Maskinen starter ikke

Kontroller oplade-/driftsindikatoren:

→ Intet signal, hhv. et langsomt blinkende signal: Oplad batteriet.

→ Ved hurtigt blinkende signal: Kontakt forhandleren.

### Striber ved rengøringen

→ Rens aftrækningslæben.

→ Vend den øverste aftrækningslæbe, træk hertil gummilæben på siden udad, vend den og skub den tilbage.

→ Udskift aftrækningslæben efter behov.

→ Kontroller rensedispensens dosering.

### Vand træder ud af ventilationsåbningerne

→ Tøm snavsevandstanken (max. 100 ml indhold).

## Ekstratilbehør

**Koncentreret vinduesvask** (4 x 20 ml)

Bestillingsnr.: 6.295-302.0

**Mikrofiber-viskepude** (2 Styk.)

Bestillingsnr.: 2.633-100.0

## Tekniske data

Kapslingsklasse	IP X4
Volumen snavsevandstank	100 ml
Driftstid ved fuldt batteri	20 min.
Nominel spænding batteri	3,6 V
Nominel kapacitet maskine	12 W
Opladningstid ved tom akku	3,0 h
Nominel spænding oplader	4 V
Mærkestrøm oplader	600 mA
Lydtryksniveau (EN 60704-2-1)	54 dB(A)
Vægt	0,7 kg
Akkutype	Li-Ion

**Forbehold for tekniske ændringer!**

## Bortskaffelse af gamle apparater

Maskinen har en integreret akkumulator som skal fjernes inden maskinen bortskaffes.

### Afmontere og bortskaffe batteriet

→ Maskinen må kun åbnes til bortskaffelse af akkumulatoren.

**Forsigtig** ved åbning af maskinen, **der skal undgås kortslutninger.**

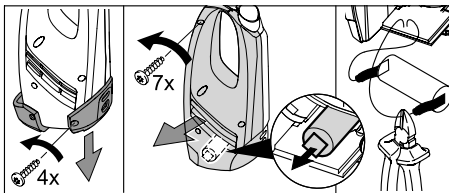

→ Fjern batteriet (akku) og bortskaf det miljørigtigt (samlingsstation eller forhandler).

### ⚠ Advarsel

■ **Batteriet må ikke åbnes**, der er fare for en kortslutning, yderligere kan der udtræde irriterende dampe eller ætsende væsker.

■ **Batteriet må ikke udsættes for stærk sollys, varme og ild**, eksplosionsfare.

## Kjære kunde,



Før første gangs bruk av apparatet, les denne originale bruksanvisningen, følg den og oppbevar den for senere bruk eller fo overlevering til neste eier.

Apparatet blir levert i 2 forskjellige utførelser.

### WV 50

**WV 50 plus** inkl. sprayflaske med tilbehørsdel og konsentrat for vinduspussing.

### Forskriftsmessig bruk

- Bruk dette batteridrevne apparatet kun for private formål, for rengjøring av fuktige, glatte overflater som vindu, speil eller keramiske fliser. Det må ikke suges opp støv.
- Apparatet er ikke egnet til å suge opp større mengder av væsker fra horisontale overflater, f.eks. fra et vannglass som er falt om.
- Benytt dette apparatet kun i forbindelse med vanlige rengjøringsmidler for vindu (ingen alkohol, ingen skumrensere).

**Vi anbefaler:** Konsentrat for vinduspussing fra KÄRCHER (se kapittel "Ekstrautstyr").

- Apparatet må bare brukes med reservedeler og tilbehør som er godkjent av KÄRCHER.

All bruk ut over dette anses som ikke i tråd med hensikten med apparatet. Produsenten fraskriver seg ansvar for skader som skyldes slik bruk - denne risikoen hviler på brukeren alene.

### Sikkerhetsanvisninger

- Barn og ungdom må bare bruke apparatet under tilsyn.
- Ikke stikk gjenstander inn i lufteslissene.

#### Anvisninger for batteri

- **Fare for kortslutning!** Stikk ingen ledende gjenstander (f.eks. skrujern eller lignende) inn i ladekontakten.
- Lading av batteriene skal kun gjøres med vedlagte originale ladeapparat eller annet ladeapparat godkjent av KÄRCHER.

#### Anvisninger for batterilader

- Ladeapparat og ladekabel skal ved synlige skader bare repareres ved å skifte originaldeler.
- Spenningen på strømtilførselen må stemme over ens med spenningsangivelsen på type-skiltet.
- Batteriladeren må kun brukes og oppbevares i tørre rom, omgivelsestemperatur 5 - 40° C.
- Berør aldri støpselet med våte hender.

## Anvisninger for transport.

- Batteriet er kontrollert etter relevante forskrifter for internasjonal bruk og kan transporteres/sendes.

### Merknader vedr. WV 50 plus

- Ikke rett sprøytestrålen mot øynene.
- Ikke rett sprøytestrålen direkte på driftsmidler som inneholder elektriske komponenter, som f.eks. innsiden av ovner.
- Før bruk på ømfintlige overflater (med høyglans), test mikrofiber-moppen på et ikke siktbart sted.

### Miljøvern



Materialet i emballasjen kan resirkuleres. Ikke kast emballasjen i husholdningsavfallet, men lever den inn til resirkulering.



Gamle apparater inneholder verdifulle materialer som kan resirkuleres. Disse bør leveres inn til gjenvinning. Akkumulatorene inneholder stoffer som ikke må komme ut i miljøet. Gamle apparater, batterier og akkumulatører skal derfor avhendes i egnede innsamlings-systemer.

### Anvisninger om innhold (REACH)

Aktuell informasjon om stoffene i innholdet finner du under:

<http://www.karcher.de/de/unternehmen/umweltschutz/REACH.htm>

### Igangsetting

#### Beskrivelse av apparatet

Kontroller ved utpakkingen at innholdet i pakken er komplett og uskadd. Kontakt din forhandler ved eventuelle transportskader.

**Merk:** *Illustrasjoner av maskinen og betjeningen av den finner du på side 2.*

Figur 1

#### WV 50

- 1 Ladeapparat med ladekabel
- 2 **Basisapparat**
- 3 Ladekontakt
- 4 Lade- / driftsindikator
- 5 Ståfot
- 6 Håndtak
- 7 Hovedbryter (AV/PÅ)
- 8 Bruktvannstank, avtakbar
- 9 Forrigling, bruktvannstank
- 10 **Sugehode**
- 11 Opplåsing, sugehode

12 Tilbehørsdel med avstrykere

13 Opplåsing, tilbehørsdel

### WV 50 plus \*

14 Sprayflaske

15 Sprøytehendel

16 Tilbehørsdel

17 Festering

18 Mikrofibermopp

19 Konsentrat for vindusspussing

\* avhengig av modell

## Monter sprayflasken og tilbehørsdelen og fyll den med rengjøringsmiddel\*

\* avhengig av modell

### Montering av tilbehørsdelen

Figur 2

→ Drei sprøytehodet av sprøyteflasken.

→ Sett tilbehørsdelen på sprøytehodet.

→ Forankre tilbehørsdelen og sprøytehodet med festeringen.

Figur 3

→ Sett moppen opp på tilbehørsdelen og festne den med borrelås.

### Fyll sprøyteflasken

Figur 4

→ Fyll det medleverte konsentratet (1 x 20 ml) i sprøyteflasken og fyll flasken langsomt opp med klart vann (gir 250 ml rengjøringsmiddel-løsning).

→ Lukk flasken.

## Lade opp batteri

Figur 5

→ Ladeapparatet settes inn i en vanlig stikkontakt.

→ Stikk støpselet til ladekabelen inn på baksiden av apparatet.

**Merknad:** Under ladeprosessen linker lade- / driftsindikatorene. Når batteriet er fullt oppladet, lyser de kontinuerlig.

→ Det anbefales at ladestøpselet og batterilader kobles fra etter avsluttet ladeprosess (ca. 3t).

**Lad batteriet på nytt etter at arbeidet er avsluttet.**

## Arbeidsstart

### Rengjøring uten sprayflaske

→ Påfør rengjøringsmidlet på vanlig måte og løsne smusset, som angitt av produsenten.

Figur 6

→ Kole til apparatet, lade- / driftsindikator lyser kontinuerlig.

→ For å suge opp rengjøringsvæsken, dra apparatet ovenfra og ned.

**Merk:** Vanskelig tilgjengelige flater kan suges på tvers så vel som via hodet (begrenset mengde).

### Merknader:

*Ved svakt batteri begynner lade- / driftsindikator langsomt å blinke, og apparatet kobles ut etter en viss tid. I dette tilfelle må batteriet lades opp. Slå av apparatet etter hver rengjort flate, slik øker driftstiden per batterioplading tydelig.*

### Rengjøring med sprayflaske og tilbehørsdel\*

\* avhengig av modell

Figur 7

→ For å påføre rengjøringsmidlet, trykk flaskens sprøytehendel og spray inn flaten jevnt. Løsne derpå smusset med moppen.

**Merk:** Pad skylles ved behov av under rennende vann!

→ Videre fremgangsmåte som ved rengjøring uten sprayflaske.

## Avbryte arbeidet

Figur 8

→ Sett apparatet på ståfoten (parkeringsposisjon) og slå av.

## Tøm beholderen under arbeidet

Når den maksimale fyllingsgraden (markering) av bruktvannstanken er nådd, må tanken tømmes.

→ Slå av maskinen.

Figur 9

→ Dra av forriglingen på bruktvannstanken og tøm den.

→ Lukk bruktvannstanken.

## Avslutning av arbeidet / rengjøring av apparatet

→ Slå av maskinen.

Figur 10

- Løsne først tilbehørsdelen med avstrykerne og ta dem av sugehodet, løsne derpå sugehodet og ta det av.
- Sugehode og holder med avstrykerlepper rengjøres under rennende vann (ikke egnet for oppvaskmaskin).

Figur 11

**Merknad:** I basisapparatet befinner det seg elektriske komponenter, dette må ikke skylles under rennende vann!

- Ta av bruktvannstanken, dreii dekslet og trekk det ut.
- Tøm tanken og skyll med vann. Lukk tanken igjen.
- Trekk moppen av sprayflasken og vask under rennende vann. Moppen kan vaskes ved opp til 60°C i vaskemaskin, ikke bruk skyllemiddel.
- La rengjort apparat tørkes før delene settes sammen igjen.
- Lad opp batteriet.

## Oppbevaring av apparatet

- Oppbevar apparatet stående i et tørt tom.

## Hjelp ved funksjonsfeil

### Sprayflasken spruter ikke

- Fyll rengjøringsmiddel.
- Pumpemekanismen i sprayflasken er defekt, ta kontakt med forhandleren.

### Apparatet starter ikke

Kontroller lade- / driftsindikatoren:

- Intet signal hhv. langsomt blinkende signal: Lade opp batteriet.
- Ved hurtig blinkende signal: Ta kontakt med forhandleren.

### Striper ved rengjøringen

- Skyll avstrykeren.
- Drei øvre avstryker, for å gjøre det trekker du gummilisten ut fra siden, dreier den og skyver den inn igjen.
- Skift ut avstrykeren ved behov.
- Kontroller doseringen av rengjøringsmidlet.

### Det kommer vann ut av lufteslissene

- Tøm bruktvannstanken (maks. 100 ml innhold).

## Tilleggsutstyr

**Konsentrat for vinduspussing** (4 x 20 ml)

Bestillingsnr.: 6.295-302.0

**Mikrofibermopp** (2 Ant.)

Bestillingsnr.: 2.633-100.0

## Tekniske data

Beskyttelsestype	IP X4
Volum bruktvannstank	100 ml
Driftstid ved fullt ladet batteri	20 min
Nominell spenning batteri	3,6 V
Nominell effekt apparat	12 W
Ladetid ved tomt batteri	3,0 h
Nominell spenning batterilader	4 V
Nominell strøm batterilader	600 mA
Lydtrykksnivå (EN 60704-2-1)	54 dB(A)
Vekt	0,7 kg
Batteritype	Li-Ion

**Det tas forbehold om tekniske endringer!**

## Avfallsbehandling av kassert apparat

Dette apparatet inneholder et innebygget batteri, dette må demonteres før apparatet kastes.

### Demontere og avhende batterier

- Apparatet skal kun åpnes for kasting av batteriene.

**Forsiktig** ved åpning av apparatet, **unngå kortslutninger.**

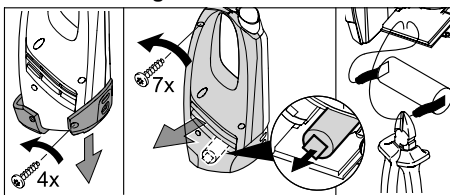

- Ta ut batteri og avhend det på miljømessig korrekt måte (gjenbruksstasjon eller forhandler).

### ⚠ Advarsel

- **Ikke åpne batteriet**, det er fare for kortslutning, i tillegg kan irriterende damper eller etsende væsker strømme ut.
- **Ikke utsett batterier for direkte sollys, varme eller åpen ild**, det består eksplosjonsfare.

## Bäste kund,



Läs originaldriftsanvisningen innan aggregatet används första gången, följ anvisningarna och spara driftsanvisningen för framtida behov, eller för nästa ägare. Maskinen levereras i två olika utföranden.

### WV 50

**WV 50 plus** inkl. sprayflaska med torktillbehör och koncentrat för fönsterrengöring.

### Ändamålsenlig användning

- Använd denna batteridrivna apparat endast för privat bruk, för rengöring av fuktiga, släta ytor som fönster, speglar eller kakel. Damm får ej sugas upp.
- Apparaten är ej lämplig för att suga upp större mängder vätska från horisontala ytor t.ex. från ett glas som tippat omkull (max. 25 ml).
- Använd denna apparat endast tillsammans med sedvanliga fönsterrengöringsmedel (ingen alkohol, inget textiltvättmedel).  
**Vi rekommenderar:** Koncentrat för fönsterrengöring från KÄRCHER (se kapitel "Specialtillbehör").
- Använd endast apparaten tillsammans med tillbehör och reservdelar som har godkänts av KÄRCHER.

All annan användning betraktas som ej föreskriftsmässig. Tillverkaren ansvarar inte för skador som orsakats av sådan användning; användaren bär ensam ansvaret.

### Säkerhetsanvisningar

- Barn och ungdomar får endast använda aggregatet under uppsikt.
- För ej in föremål i ventilationsöppningarna.

#### Anvisningar till det uppladdningsbara batteriet

- **Risk för kortslutning!** Stick inte in ledande föremål (t.ex. skruvmejsel eller liknande) i laddningsuttaget.
- Laddning av batteriet får endast ske med medföljande originalladdare eller av KÄRCHER godkända laddare.

#### Anvisningar till laddaren

- Byt omgående ut batteriladdaren med laddkabeln mot ny originaldel om skador upptäcks.
- Uppgifterna om spänning på typskylten måste överensstämma med försörjningsspänningen.

- Använd och lagra laddaren endast i torra utrymmen, omgivningstemperatur 5 - 40° C.
- Vidrör aldrig nätkabeln med våta händer.

#### Anvisningar för transport

- Batteriet är testat enligt gällande bestämmelser för internationell befordran och får transporteras/skickas.

#### Anvisningar till WV 50 plus

- Spruta ej strålen i ögonen.
- Rikta ej strålen direkt mot föremål som innehåller elektriska komponenter, som tex insidan av ugnar.
- Testa Mikrofaser-tvättkudde på ett ej synligt ställe innan användning på känsliga (glänsande) ytor.

### Miljöskydd



Emballagematerialen kan återvinnas. Kasta inte emballaget i hushållssoporna utan för dem till återvinning.



Kasserade apparater innehåller återvinningsbart material som bör gå till återvinning. Batterier, engångs och uppladdningsbara, innehåller ämnen, som inte får komma ut i miljön. Överlämna därför kasserade apparater och batterier till lämpligt återvinningssystem.

#### Upplysningar om ingredienser (REACH)

Aktuell information om ingredienser finns på:  
<http://www.karcher.de/de/unternehmen/umweltschutz/REACH.htm>

### Idrifttagande

#### Beskrivning av aggregatet

Kontrollera vid uppackningen att inga tillbehör saknas eller är skadade. Kontakta återförsäljaren om skador uppkommit vid transporten.

**Hänvisning:** Bilder på apparat och hantering finns på sidan 2.

Bild **1**

#### WV 50

- 1 Laddare med laddkabel
- 2 **Grundapparat**
- 3 Laddningsuttag
- 4 Laddnings- / driftsindikation
- 5 Fot
- 6 Handtag
- 7 Strömbrytare (PÅ/AV)
- 8 Smutsvattentank, avtagbar
- 9 Förslutning, smutsvattentank

- 10 **Sughuvud**
- 11 Upplåsning, sughuvud
- 12 Munstycke med sugläppar
- 13 Upplåsning, munstycke

#### **WV 50 plus \***

- 14 Sprutflaska
- 15 Spruthandtag
- 16 Torktillbehör
- 17 Fixeringsring
- 18 Mikrofaser-torkkudde
- 19 Koncentrat för fönsterrengöring

\* beroende på utrustning

### **Montera sprutflaska och torktillsatsen och fyll flaskan med rengöringsmedel\***

\* beroende på utrustning

#### **Montera torktillsats**

##### **Bild 2**

- Skruva av spruthuvudet från sprutflaskan.
- Sätt på torktillsatsen på spruthuvudet.
- Säkra torktillsatsen och spruthuvudet med fixeringsringen.

##### **Bild 3**

- Spänn fast torkkudden på torktillsatsen och fixera med kardborreband.

#### **Fyll sprutflaskan**

##### **Bild 4**

- Fyll upp det medföljande koncentratet (1 x 20 ml) i sprutflaskan och fyll flaskan långsamt med klart vatten (ger 250 ml rengöringsmedelslösning).
- Stäng flaskan.

### **Ladda det uppladdningsbara batteriet**

##### **Bild 5**

- Anslut medföljande laddare till ett godkänt vägguttag.
- Stick i laddkabelns kontakt på baksidan av apparaten.  
**Anvisning:** Under uppladdningen blinkar laddnings-/driftslampan. När batteriet är fulladdat lyser lampan konstant.
- Vi rekommenderar att man drar ur kontakten till laddaren efter avslutad laddning (ca 3 h).

#### **Ladda upp batteriet efter avslutat arbete.**

### **Påbörja arbetet**

#### **Rengöring utan sprutflaska.**

- Applicera rengöringsmedlet enligt tillverkarens anvisningar och lös upp smutsen.

##### **Bild 6**

- Slå på apparaten, laddnings-/driftslampan lyser konstant.
- Dra apparaten uppifrån och ner för att suga upp rengöringsvätskan.  
**Anvisning:** Ytor som är svåra att komma åt kan sugas både tvärs och upp-och-ner (begränsad mängd).

#### **Anvisningar:**

*Är batteriet svagt börjar laddnings-/driftslampan att blinka långsamt och apparaten stängs av efter en viss tid, ladda i så fall upp apparaten. Stäng av apparaten efter varje rengjord yta, på så sätt kan den användas längre innan den måste laddas upp igen.*

#### **Rengöring med sprutflaska och torktillbehör\***

\* beroende på utrustning

##### **Bild 7**

- Tryck in spruthandtaget på flaskan för att applicera rengöringsmedlet och spruta rengöringsmedlet jämt över ytan, lös därefter upp smuts med torkkudden.  
**Anvisning:** Tvätta ur torkkudden under flytande vatten om det behövs!
- Vidare tillvägagångssätt som vid rengöring utan sprutflaska.

### **Avbryt arbete**

##### **Bild 8**

- Ställ upp apparaten på foten (perkeringsläge) och stäng av den.

### **Tömma behållaren under arbetet**

Om den maximala nivån på smutsvattnet är nådd (markeing), töm tanken.

- Stäng av apparaten.

##### **Bild 9**

- Dra ur förslutningen till smutsvattentanken och töm tanken.
- Stäng smutsvattentanken.

### **Avsluta arbetet / rengöra apparat**

- Stäng av apparaten.

##### **Bild 10**

- Lossa först tillsatsen med sugläpparna och ta loss den från sughuvudet, lossa sughuvudet och ta bort det.
- Rengör sughuvudet och tillsatsen med sugläppar under rinnande vatten (får ej diskas i diskmaskin).

## Bild 11

**Observera** : Grundapparaten innehåller elektriska komponenter, den får ej rengöras under rinnande vatten!

- Ta bort smutsvattentanken, vrid på förslutningen och dra ut den.
- Töm tanken och spola ur den med vatten. Sätt tillbaka tanken.
- Dra av torkkudden från sprutflaskan och tvätta ur den under flytande vatten. Tvättkudden kan tvättas i tvättmaskin upp till 60°C, utan sköljmedel.
- Låt den rengjorda apparaten torka innan den monteras ihop nå nytt.
- Ladda det uppladdningsbara batteriet.

### Förvara apparaten

- Förvara apparaten torrt i stående position.

### Åtgärder vid fel

#### Sprutflaskan sprutar ej

- Fylla på rengöringsmedel.
- Pumpmekanismen i sprutflaskan är defekt, kontakta handlaren.

#### Apparaten startar inte

Kontrollera laddnings- / driftslampan:

- Ingen signal eller långsamt blinkande signal: Ladda batteriet.
- Vid snabbt blinkande signal: kontakta handlaren

#### Ränder vid rengöringen

- Rengör sugläpp.
- Vända den övre sugläppen; dra ut gummiläppen åt sidan, vänd på den och skjut in den igen.
- Byt ut sugläppen vid behov.
- Kontrollera doseringen av rengöringsmedlet.

#### Det kommer ut vatten genom ventilationsöppningarna

- Tömma smutsvattentank (max innehåll 100 ml).

### Specialtillbehör

#### Koncentrat för fönsterrengöring

(4 x 20 ml)

Beställningsnr. 6.295-302.0

#### Mikrofaser-torkkudde (2 Styck)

Beställningsnr. 2.633-100.0

### Tekniska data

Skyddsklass	IP X4
Volym smutsvattentank	100 ml
Arbetstid med full batteriladdning	20 min
Märkspänning batteri	3,6 V
Nominell effekt apparat	12 W
Laddtid vid tomt batteri	3,0 tim
Märkspänning laddare	4 V
Märkström laddare	600 mA
Ljudtrycksnivå (EN 60704-2-1)	54 dB(A)
Vikt	0,7 kg
Typ av uppladdningsbart batteri	Li-Ion

**Med reservation för tekniska ändringar!**

### Kassera uttjänt produkt

Denna maskin innehåller ett inbyggt batteri, vilket ska monteras bort innan en förbrukad maskin avfallshanteras.

#### Ta ur batteriet och föra till avfall

- Maskinen får endast öppnas för att avlägsna batteriet för avfallshantering.  
**Försiktighet** ska iakttas vid öppning av maskinen, **kortslutning måste undvikas**.

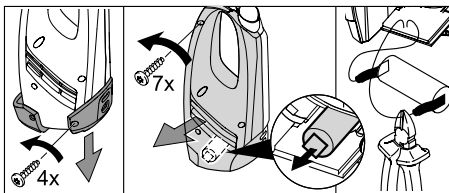

- Ta ut batteriet och avfallshanteras miljövänligt (uppsamlingsställe eller försäljare).

#### ⚠ Varning

- **Öppna inte batteriet**, risk för kortslutning, dessutom kan irriterande ångor eller frätande vätska läcka ut.
- **Utsätt inte batteriet för solstrålning, värme eller eld**, risk för explosion.



## Arvoisa asiakas,



Lue tämä alkuperäiskäyttöohje ennen laitteesi käyttämistä, säilytä käyttöohje myöhempiä käyttöä tai mahdollista myöhempiä omistajaa varten.

Laitte on toimitettavissa kahtena eri versiona.

### WV 50

**WV 50 plus** mukana suihkutuspullo pyyhinpäällisellä ja ikkunanpuhdistusaine-tiiviste

### Tarkoituksenmukainen käyttö

– Käytä tätä akkukäyttöistä laitetta vain yksityisiin käyttötarkoituksiin, kosteiden tasaisten pintojen, kuten ikkunoiden, peilien tai laattojen puhdistamiseen. Laitteella ei saa imuroida pölyä.

– Laitte ei sovellu imuroimaan suurta määrää nestettä, esim. kaatuneen juomalasin sisältöä, vaakasuoralta pinnalta (maks. 25 ml).

– Käytä tämän laitteen kanssa vain tavanomaisia ikkunanpuhdistusaineita (ei spritiä tai puhdistusvaahtoa).

**Suosittelemme:** KÄRCHER ikkunanpuhdistusaine-tiivistettä (katso kohtaa "Lisävarusteet").

– Käytä tätä laitetta vain KÄRCHERin hyväksymien varusteiden ja varaosien kanssa.

Kaikki tästä poikkeava käyttö katsotaan tarkoituksenvastaiseksi. Valmistaja ei vastaa poikkeavasta käytöstä johtuvista vahingoista, riski on yksin käyttäjän.

### Turvaohjeet

■ Anna lasten ja nuorten käyttää laitetta vain valvonnan alaisina.

■ Älä laita mitään esineitä tuuletusaukkoihin.

#### Akkuun liittyviä ohjeita

■ **Oikosulkuvaara!** Älä työnnä sähköä johtavia esineitä (esim. ruuvimeisseliä tai vastavaa) latauspistorasiaan.

■ Akun lataaminen laitteessa on sallittua vain toimituksessa mukana seuraavalla latauslaitteella tai KÄRCHERin hyväksymällä latauslaitteella.

#### Latauslaitetta koskevia ohjeita

■ Jos latauslaitteen latausjohdossa on näkyviä vaurioita, johto on korvattava välittömästi alkuperäisosalalla.

■ Tyypikkilvessä ilmoitetun jännitteen on oltava sama kuin syöttöjännitteen.

■ Käytä ja säilytä latauslaitetta vain kuivissa tiloissa, ympäristön lämpötila 5 - 40° C.

■ Älä koskaan tartu märillä käsillä virtapistokkeeseen.

#### Kuljetusohjeet

■ Akku on tarkastettu asiaa koskevien kansainvälisten määräysten mukaisesti ja sen voi jättää kuljetettavaksi / lähetettäväksi.

#### Ohjeet koskien WV 50 plus

■ Älä suihkuta puhdistusainetta silmiin.

■ Älä suihkuta puhdistusainetta laitteisiin, joissa on sähköisiä rakenneosia, esim. sähköuunien sisätiloihin.

■ Ennen kuin puhdistat arkoja (korkeakiihtoisia) pintoja, kokeile mikrokuitu-pyyhitynyttä huomaamattomaan kohtaan.

### Ympäristönsuojelu



Pakkausmateriaalit ovat kierrätettäviä. Älä käsittele pakkauksia kotitalousjätteenä, vaan toimita ne jätteiden kierrätykseen.



Käytetyt laitteet sisältävät arvokkaita kierrätettäviä materiaaleja, jotka tulisi toimittaa kierrätykseen. Paristot ja akut sisältävät aineita, joita ei saa päästää ympäristöön. Toimita tästä syystä vanhat laitteet, paristot ja akut vastaaviin keräilylaitoksiin.

#### Huomautuksia ainesosista (REACH)

Ajantasaisia tietoja ainesosista löytyy osoitteesta:

<http://www.karcher.de/de/unternehmen/umweltschutz/REACH.htm>

### Käyttöönotto

#### Laitekuvas

Tarkasta purkaessasi pakkauksesta, ovatko kaikki varusteet olemassa ja ovatko osat vaurioituneet Jos havaitset kuljetusvaurioita ota yhteyttä myyjäliikkeeseen.

**Ohje:** Piirokset laitteesta ja sen käytöstä sijaitsevat sivulla 2.

Kuva **1**

#### WV 50

1 Latauslaite ja latausjohto

2 **Peruslaite**

3 Latauskotelo

4 Lataus- / käyttönäyttö

5 Jalusta

6 Käsikahva

7 Laitekytkin (PÄÄLLE/POIS)

8 Likavesisäiliö, irrotettava

9 Suljin, likavesisäiliö

10 **Imupää**

- 11 Lukituksen vapautus, imupää
- 12 Pyyhinhuulella varustettu suutin
- 13 Lukituksen vapautus, suutin

#### **WV 50 plus \***

- 14 Suihkutuspullo
- 15 Suihkutusvipu
- 16 Pyyhkimissuutin
- 17 Lukitusrengas
- 18 Mikrokuitu-pyyhitynyyn
- 19 Ikkunanpuhdistusaine-tiiviste

\*varusteista riippuen

#### **Asenna suihkutuspullo ja pyyhkimissuut- tin paikalleen ja täytä puhdistusaineella\***

\*varusteista riippuen

#### **Pyyhkimissuuttimen asennus**

*Kuva 2*

- Kierrä suihkutuspää irti suihkutuspullost.
- Aseta pyyhkimissuutin suikutuspäähän.
- Varmista pyyhkimissuutin ja suihkutuspää lukitusrengaalla.

*Kuva 3*

- Aseta pyyhitynyyn pyyhinsuuttimeen ja kiinnitä tarranauhalla.

#### **Suihkutuspullon täyttö**

*Kuva 4*

- Tyhjä mukana toimitettu tiiviste (1 x 20 ml) suihkutuspulloon ja täytä pullo hitaasti puhtaalla vedellä (saadaan 250 ml puhdistusaineliuosta).
- Sulje pullo.

#### **Akun lataaminen**

*Kuva 5*

- Työnnä latauslaite asianmukaiseen pistoraasiaan.

- Kytke latausjohto laitteen takana olevaan pistokkeeseen.

**Huomautus:** Lataus- /käyttönäyttö vilkkuu latauksen ajan. Kun akku on ladattu täyteen, se palaa jatkuvasti.

- On suositeltavaa irrottaa latauslaite ja latauspistoke latauksen tultua suoritetuksi (n. 3 tuntia).

**Kun työt on suoritettu, jälkilataa akku.**

#### **Puhdistustyön aloitus**

#### **Puhdistus ilman suihkutuspulloa**

- Levitä puhdistusainetta tavalliseen tapaan valmistajan ohjeiden mukaan ja irrota lika.

*Kuva 6*

- Kytke laite päälle, lataus- /käyttönäyttö palaa jatkuvasti.

- Suorita puhdistusnesteen imurointi vetämällä laitetta ylhäältä alas.

**Huomautus:** Vaikeasti saavutettavissa olevat pinnat voidaan imuroida sekä poikki-suuntaan että myös pään yläpuolelta (rajoitettu määrä).

#### **Ohjeet:**

*Kun akun jännite pienenee, lataus- /käyttönäyttö alkaa hitaasti vilkkua ja laite kytkeytyy jonkin ajan kuluttua pois päältä, lataa akku tällaisessa tapauksen sattuessa.*

*Kytke laite pois päältä jokaisen pinnan puhdistuksen jälkeen, tällöin käyttöaika jokaista akkulatausta kohti suurenee huomattavasti.*

#### **Puhdistus suihkutuspulloa ja pyyhinsuutinta käyttäen\***

\*varusteista riippuen

*Kuva 7*

- Levitä puhdistusainetta pullon suihkutuspipua painamalla tasaisesti koko pinnalle, irrota sitten lika pyyhitynyllä.

**Huomautus:** Pese moppi tarvittaessa virtaavassa vedessä!

- Menettele sitten samoin kuin puhdistettaessa ilman suihkutuspulloa.

#### **Työskentelyn keskeyttäminen**

*Kuva 8*

- Aseta laite jalustalle (parkkeerauspaikka) ja kytke pois päältä.

#### **Säiliön tyhjennys puhdistustyön aikana**

Kun likavesisäiliön maks. täyttömäärä (merkintä) on saavutettu, tyhjännä säiliö.

- Kytke laite pois päältä.

*Kuva 9*

- Vedä likavesisäiliön sulkimesta ja tyhjännä säiliö.

- Sulje likavesisäiliö.

#### **Työn lopetus / laitteen puhdistus**

- Kytke laite pois päältä.

*Kuva 10*

- Irrota ensin pyyhinhuulella varustettu suutin lukituksesta ja irrota imupäästä, irrota siten imupään lukitus ja poista imupää

- Puhdista imupää ja pyyhinhuulella varustettu suutin juoksevassa vedessä (ei voi puhdistaa pesukoneessa).

#### Kuva 11

**Huomio:** Peruslaitteessa on sähköisiä rakenneosia, älä puhdista sitä juoksevassa vedessä!

- Poista likavesisäiliö, kierrä suljijaa ja vedä ulos.
- Tyhjennä säiliö huuhtelee vedellä puhtaaksi. Sulje säiliö uudelleen.
- Vedä pyyhinmoppi irti suihkutuspullostasta ja pese juoksevassa vedessä. Pyyhinmopin voi pestä pesukoneessa maks. 60°C, ilman pehmenyshuuhteluaineen käyttämistä.
- Anna puhdistetun laitteen kuivua ennen koonpanoa.
- Lataa akku.

#### Laitteen säilytys

- Säilytä laitetta seisovaltaan kuivassa tilassa.

#### Häiriönpoisto

##### Suihkutuspullo ei suihkuta

- Täytä säiliö puhdistusaineella.
- Suihkutuspullon pumppumeکانismi on rikki, ota yhteys laitteen myyjään.

##### Laite ei käynnisty

Katso lataus- / käyttönäyttöä:

- Ei signaalia tai hitaasti vilkkuva signaali: Lataa akku.
- Nopeasti vilkkuva signaali: Ota yhteys laitteen myyjään.

##### Puhdistettaessa jää raitoja

- Puhdista pyyhinhuuli.
- Käännä ylempi pyyhinhuuli, tee se vetämällä kumihiulalta sivulta ulos, käännä huuli ja työnä uudelleen sisään.
- Uusi pyyhinhuuli tarvittaessa.
- Tarkasta puhdistusnesteiden annostelu.

##### Vettä vuotaa tuuletusaukoista

- Tyhjennä likavesisäiliö (sisältö maks. 100 ml).

#### Erikoisvarusteet

**Ikkunanpuhdistusaine-tiiviste** (4 x 20 ml)  
Tilausnumero: 6.295-302.0  
**Mikrokuitu-pyyhinyyny** (2 Kappale)  
Tilausnumero: 2.633-100.0

#### Tekniset tiedot

Suojatyyppi	IP X4
Likavesisäiliön tilavuus	100 ml
Käyttöaika täydellä akkulatauksella	20 min.
Akun nimellisjännite	3,6 V
Laitteen nimellisteho	12 W
Tyhjän akun latausaika	3,0 h
Latauslaitteen nimellisjännite	4 V
Latauslaitteen nimellisvirta	600 mA
Äänen painetaso (standardi EN 60704-2-1)	54 dB(A)
Paino	0,7 kg
Akkutyyppi	Li-Ion

**Oikeus teknisiin muutoksiin pidätetään!**

#### Vanhan laitteen hävittäminen

Tässä laitteessa on sisäänrakennettu akku, joka on otettava pois ennen vanhan laitteen hävittämistä.

#### Akun poisto ja hävitys

- Laitteen saa avata ainoastaan akun hävittämistä varten.

**Varo** laitetta avatessa on vältettävä oikosulkuja.

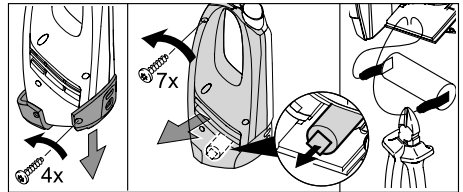

- Ota akku pois ja hävitä se ympäristöystävällisesti (vie se keräyspaikkaan tai jälleenmyyjälle).

#### ⚠ Varoitus

- Älä avaa akkua, vaarana on oikosulun muodostuminen, lisäksi akusta voi poistua ärsyttäviä höyryjä tai syövyttäviä nesteitä.
- Älä aseta akkua alttiiksi voimakkaalle auringon valolle, kuumuudelle tai tulelle, syntyy akun räjähtämisvaara.

## Αγαπητέ πελάτη,



Πριν χρησιμοποιήσετε τη συσκευή σας για πρώτη φορά, διαβάστε αυτές τις πρωτότυπες οδηγίες χρήσης, ενεργήστε σύμφωνα με αυτές και κρατήστε τις για μελλοντική χρήση ή για τον επόμενο ιδιοκτήτη.

Η συσκευή παραδίδεται σε δύο διαφορετικές εκδόσεις.

### WV 50

**WV 50 plus** συμπεριλαμβανομένης φιάλης ψεκασμού με σφουγγάρι και συμπύκνωμα καθαρισμού τζαμιών

### Αρμόζουσα χρήση

- Χρησιμοποιήστε αυτή τη συσκευή που λειτουργεί με συσσωρευτή αποκλειστικά για οικιακή χρήση, για τον καθαρισμό υγρών, λειών επιφανειών, όπως είναι τα παράθυρα, οι καθρέπτες ή τα πλακάκια. Δεν πρέπει να εκτελείται καθαρισμός με ηλεκτρική σκούπα.
  - Η συσκευή δεν ενδείκνυται για την αναρρόφηση μεγάλων ποσοτήτων υγρών από οριζόντιες επιφάνειες, π.χ. του χυμένου υγρού ενός ποτηριού (έως 25 ml).
  - Χρησιμοποιήστε αυτή τη συσκευή σε συνδυασμό με συμβατικά υγρά καθαρισμού τζαμιών (χωρίς αλκοόλη, χωρίς αφρίζοντα απορρυπαντικά).
- Συνιστούμε:** Το συμπύκνωμα καθαρισμού τζαμιών της KARCHER (βλέπε κεφάλαιο "Πρόσθετα εξαρτήματα").
- Για τη συσκευή αυτή χρησιμοποιείτε μόνον εξαρτήματα και ανταλλακτικά που έχουν εγκριθεί από την KARCHER.

Κάθε περαιτέρω χρήση είναι μη αρμόζουσα. Για ζημίες που θα προέκυπταν από ανάρμοστη χρήση, δεν ευθύνεται ο κατασκευαστής – την ευθύνη φέρει αποκλειστικά ο χρήστης.

### Υποδείξεις ασφαλείας

- Η χρήση του μηχανήματος επιτρέπεται σε παιδιά και εφήβους μόνον υπό επίβλεψη.

- Μην εισάγετε αντικείμενα μέσα από την σχισμή εξαερισμού.

### Υποδείξεις για το συσσωρευτή

- **Κίνδυνος βραχυκυκλώματος!** Μην εισάγετε αγώγιμα αντικείμενα (π.χ. κατσαβίδια ή παρόμοια) στην υποδοχή φόρτισης.
- Η φόρτιση του συσσωρευτή επιτρέπεται μόνο με τον γνήσιο φορτιστή που συνοδεύει την συσκευή ή με τους εγκεκριμένους από την KARCHER φορτιστές.

### Υποδείξεις για το φορτιστή

- Αντικαταστήστε άμεσα το φορτιστή και το καλώδιο φόρτισης με γνήσια εξαρτήματα σε περίπτωση εμφάνους βλάβης.
- Η τάση στην πινακίδα τύπου πρέπει να συμφωνεί με την τάση τροφοδοσίας.
- Χρησιμοποιείτε και φυλάσσετε το φορτιστή σε στεγνούς χώρους, θερμοκρασία περιβάλλοντος 5 - 40° C.
- Μην πιάνετε ποτέ το φις με υγρά χέρια.

### Υποδείξεις για τη μεταφορά

- Ο συσσωρευτής έχει ελεγχθεί σύμφωνα με τους σχετικούς κανονισμούς διεθνών μεταφορών και μπορεί να μεταφερθεί / να αποσταλεί.

### Υποδείξεις για το WV 50 plus

- Μην ψεκάζετε στα μάτια.
- Μην στρέψετε τη δέσμη ψεκασμού απευθείας πάνω σε εξοπλισμό που περιέχει ηλεκτρικά εξαρτήματα, π.χ. στο εσωτερικό ενός φούρνου.
- Πριν τη χρήση σε ευαίσθητες (πολύ γυαλιστερές) επιφάνειες, δοκιμάστε να χρησιμοποιήσετε το σφουγγάρι μικροΐνων σε ένα μη ορατό σημείο.

### Προστασία περιβάλλοντος



Τα υλικά συσκευασίας είναι ανακυκλώσιμα. Μην πετάτε τη συσκευασία στα οικιακά απορρίμματα, αλλά παραδώστε την προς ανακύκλωση.



Οι παλιές συσκευές περιέχουν ανακυκλώσιμα υλικά, τα οποία θα πρέπει να μεταφέρονται σε σύστημα επαναχρησιμοποίησης. Οι μπαταρίες και οι

συσσωρευτές περιέχουν υλικά, τα οποία δεν επιτρέπεται να καταλήξουν στο περιβάλλον. Για τον λόγο αυτόν, διαθέστε τις άχρηστες συσκευές, τις μπαταρίες και τους συσσωρευτές μέσω του κατάλληλου συστήματος διαχείρισης απορριμμάτων.

#### Υποδείξεις για τα συστατικά (REACH)

Ενημερωμένες πληροφορίες για τα συστατικά μπορείτε να βρείτε στη διεύθυνση:

<http://www.karcher.de/de/unternehmen/umweltschutz/REACH.htm>

## Ενεργοποίηση

### Περιγραφή της συσκευής

Κατά τον άνοιγμα της συσκευασίας, ελέγξτε το περιεχόμενο για τυχόν ελλείψεις σε εξαρτήματα ή για βλάβες. Σε περίπτωση ζημιών που προκλήθηκαν από τη μεταφορά, παρακαλείσθε να πληροφορήσετε αμέσως το κατάστημα, από το οποίο αγοράσατε το μηχάνημα.

**Υπόδειξη:** Στην σελίδα 2 θα βρείτε εικόνες της συσκευής και του τρόπου χρήσης της.

**Εικόνα 1**

#### WV 50

- 1 Φορτιστής με καλώδιο φόρτισης
- 2 **Βασική συσκευή**
- 3 Υποδοχή φόρτισης
- 4 Ένδειξη φόρτισης/ λειτουργίας
- 5 Υποστήριγμα
- 6 Χειρολαβή
- 7 Διακόπτης συσκευής (ON/OFF)
- 8 Δεξαμενή βρώμικου νερού, αφαιρούμενη
- 9 Σφράγισμα, δοχείο βρώμικου νερού
- 10 **Κεφαλή αναρρόφησης**
- 11 Απασφάλιση, κεφαλή αναρρόφησης
- 12 Εξάρτημα με αφαιρούμενο χείλος
- 13 Απασφάλιση, εξάρτημα

#### WV 50 plus \*

- 14 Φιάλη ψεκασμού
- 15 Μοχλός ψεκασμού
- 16 Εξάρτημα σκουπίσματος
- 17 Δακτύλιος στερέωσης
- 18 Σφουγγάρι από μικροίνες
- 19 Συμπύκνωμα καθαρισμού τζαμιών

\*ανάλογα με τον εξοπλισμό

## Συναρμολογήστε τη φιάλη ψεκασμού και το εξάρτημα σκουπίσματος και γεμίστε με απορρυπαντικό\*

\*ανάλογα με τον εξοπλισμό

### Συναρμολόγηση του εξαρτήματος σκουπίσματος

**Εικόνα 2**

- Ξεβιδώστε την κεφαλή ψεκασμού από τη φιάλη ψεκασμού.
- Τοποθετήστε το εξάρτημα σκουπίσματος στην κεφαλή ψεκασμού.
- Ασφαλίστε το εξάρτημα σκουπίσματος και την κεφαλή ψεκασμού με το δακτύλιο στερέωσης.

**Εικόνα 3**

- Τεντώστε το σφουγγάρι πάνω στο εξάρτημα σκουπίσματος και στερεώστε το με κολλητική ταινία.

### Πλήρωση της φιάλης ψεκασμού

**Εικόνα 4**

- Γεμίστε τη φιάλη ψεκασμού με το συνοδευτικό συμπύκνωμα (1 x 20 ml) και συμπληρώστε αργά με καθαρό νερό (δίνει 250 ml διαλύματος απορρυπαντικού).
- Κλείστε καλά τη φιάλη.

### Φόρτιση του συσσωρευτή

**Εικόνα 5**

- Συνδέστε το φορτιστή με μια κατάλληλη πρίζα.
- Βάλτε το φως του καλωδίου φόρτισης στο πίσω μέρος της συσκευής.  
**Υπόδειξη:** Κατά τη διαδικασία φόρτισης αναβοσβήνει η ένδειξη φόρτισης / λειτουργίας. Όταν φορτίσει εντελώς ο συσσωρευτής, η ένδειξη παραμένει αναμμένη.
- Συνιστάται να βγάλετε το φως φόρτισης και το φορτιστή μετά την ολοκλήρωση της διαδικασίας φόρτισης (περ. 3 ώρες).

**Φορτίστε ξανά το συσσωρευτή μετά την ολοκλήρωση των εργασιών.**

## Έναρξη εργασίας

### Καθαρισμός χωρίς φιάλη ψεκασμού

- Απλώστε το απορρυπαντικό σύμφωνα με τα στοιχεία του κατασκευαστή με το συμβατικό τρόπο και διαλύστε τους ρύπους.

#### Εικόνα 6

- Ενεργοποιήστε τη συσκευή, η ένδειξη φόρτισης / λειτουργίας παραμένει αναμμένη.
- Για αναρρόφηση του υγρού απορρυπαντικού κινείτε τη συσκευή από πάνω προς τα κάτω.

**Υπόδειξη:** Οι επιφάνειες με δύσκολη πρόσβαση μπορούν να καθαριστούν τόσο διαγώνια όσο και από πάνω (περιορισμένη ποσότητα).

#### Υποδείξεις:

*Σε περίπτωση χαμηλής τάσης στο συσσωρευτή, η ένδειξη φόρτισης / λειτουργίας αρχίζει να αναβοσβήνει αργά και η συσκευή απενεργοποιείται έπειτα από ορισμένο χρονικό διάστημα. Στην περίπτωση αυτή φορτίστε το συσσωρευτή. Απενεργοποιείτε τη συσκευή μετά τον καθαρισμό κάθε μεμονωμένης επιφάνειας. Έτσι αυξάνεται αισθητά η διάρκεια λειτουργίας ανά φόρτιση του συσσωρευτή.*

### Καθαρισμός με φιάλη ψεκασμού και εξάρτημα σκουπίσματος\*

\*ανάλογα με τον εξοπλισμό

#### Εικόνα 7

- Για να απλώσετε το απορρυπαντικό, πιέστε το μοχλό ψεκασμού της φιάλης και ψεκάστε ομοιόμορφα την επιφάνεια. Στη συνέχεια διαλύστε τους ρύπους με το σφουγγάρι.

**Υπόδειξη:** Πλύνετε το μαξιλαράκι με τρεχούμενο νερό, όταν είναι απαραίτητο.

- Συνεχίστε τη διαδικασία όπως στον καθαρισμό χωρίς φιάλη ψεκασμού.

## Διακοπή λειτουργίας

#### Εικόνα 8

- Τοποθετήστε τη συσκευή στο υποστήριγμα (θέση στάθμευσης) και απενεργοποιήστε την.

## Εκκένωση του δοχείου κατά τη διάρκεια της εργασίας

Εάν επιτευχθεί η μέγιστη στάθμη πλήρωσης (σήμανση) στη δεξαμενή βρώμικου νερού, αδειάστε τη δεξαμενή.

- Απενεργοποιήστε τη συσκευή.

#### Εικόνα 9

- Τραβήξτε το σφράγισμα της δεξαμενής βρώμικου νερού και αδειάστε την.
- Κλείστε τη δεξαμενή βρώμικου νερού.

## Πέρασμα εργασιών / καθαρισμός συσκευής

- Απενεργοποιήστε τη συσκευή.

#### Εικόνα 10

- Κατ' αρχήν απασφαλίστε το εξάρτημα αφαιρούμενου χείλους από την κεφαλή αναρρόφησης και στη συνέχεια απασφαλίστε και αφαιρέστε την κεφαλή αναρρόφησης.

- Καθαρίστε την κεφαλή αναρρόφησης και το εξάρτημα αφαιρούμενου χείλους με τρεχούμενο νερό (δεν είναι κατάλληλα για το πλυντήριο πιάτων).

#### Εικόνα 11

**Προσοχή:** Η βασική συσκευή περιέχει ηλεκτρικά δομικά εξαρτήματα και δεν πρέπει να καθαρίζεται με τρεχούμενο νερό!

- Αφαιρέστε τη δεξαμενή βρώμικου νερού, περιστρέψτε και αφαιρέστε το σφράγισμα.
- Αδειάστε τη δεξαμενή και ξεπλύνετε με νερό. Σφραγίστε ξανά τη δεξαμενή.
- Τραβήξτε το μαξιλαράκι σκουπίσματος από τη φιάλη ψεκασμού και πλύνετε το με τρεχούμενο νερό. Το μαξιλαράκι σκουπίσματος μπορεί να πλυθεί στο πλυντήριο σε θερμοκρασία έως 60°C χωρίς προσθήκη μαλακτικού.
- Αφήστε την καθαρισμένη συσκευή να στεγνώσει πριν την συναρμολογήσετε.
- Φορτίστε τον συσσωρευτή.

## Φύλαξη της συσκευής

- Αποθηκεύστε τη συσκευή σε ξηρό χώρο.

## Βοήθεια για την αντιμετώπιση βλαβών

### Η φιάλη ψεκασμού δεν ψεκάζει

- Γεμίστε με απορρυπαντικό.
- Ο μηχανισμός άντλησης της φιάλης ψεκασμού είναι ελαττωματικός. Επικοινωνήστε με τον προμηθευτή.

### Η συσκευή δεν τίθεται σε λειτουργία

Ελέγξτε την ένδειξη φόρτισης/ λειτουργίας:

- Απουσία σήματος ή αργή αναλαμπή σήματος: Φορτίστε το συσσωρευτή.
- Γρήγορη αναλαμπή σήματος: Επικοινωνήστε με τον προμηθευτή.

### Λωρίδες κατά τον καθαρισμό

- Καθαρίστε το αφαιρούμενο χείλος.
- Γυρίστε ανάποδα το αφαιρούμενο χείλος τραβώντας το ελαστικό χείλος πλευρικά και προς τα έξω, γυρίστε το και εισάγετέ το ξανά στη θέση του.
- Αντικαταστήστε το αφαιρούμενο χείλος, εάν είναι απαραίτητο.
- Ελέγξτε τη δοσολογία απορρυπαντικού.

### Από τις σχισμές εξερισμού εκρέει νερό

- Αδειάστε τη δεξαμενή βρώμικου νερού (περιεχόμενο έως 100 ml).

## Πρόσθετα εξαρτήματα

### Συμπύκνωμα απορρυπαντικού τζαμιών (4 x 20 ml)

Κωδ. παραγγελίας: 6.295-302.0

### Σφουγγάρι από μικροΐνες (2 Τεμάχιο)

Κωδ. παραγγελίας: 2.633-100.0

## Τεχνικά χαρακτηριστικά

Είδος προστασίας	IP X4
Χωρητικότητα δεξαμενής βρώμικου νερού	100 ml
Διάρκεια λειτουργίας με πλήρως φορτισμένο συσσωρευτή	20 min
Ονομαστική τάση συσσωρευτή	3,6 V
Ονομαστική ισχύς συσκευής	12 W

Διάρκεια φόρτισης σε άδειο συσσωρευτή	3,0 h
Ονομαστική τάση φορτιστή	4 V
Ονομαστικό ρεύμα φορτιστή	600 mA
Στάθμη ακουστικής πίεσης (EN 60704-2-1)	54 dB(A)
Βάρος	0,7 kg
Τύπος συσσωρευτή	Li-Ion

**Με την επιφύλαξη τεχνικών αλλαγών!**

## Απόσυρση της παλιάς συσκευής

Η συσκευή αυτή περιέχει ενσωματωμένο συσσωρευτή, ο οποίος πρέπει να αφαιρείται από τη συσκευή πριν τη διάθεση στο σύστημα απόρριψης παιαίων συσκευών.

### Αφαίρεση και διάθεση του συσσωρευτή

- Η συσκευή μπορεί να ανοίξει μόνο για την απόρριψη του συσσωρευτή.

**Προσοχή** κατά το άνοιγμα της συσκευής, **αποφύγετε ένα ενδεχόμενο βραχυκύκλωμα.**

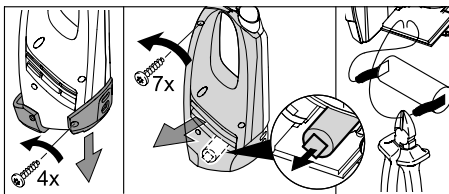

- Αφαιρέστε το συσσωρευτή και διαθέστε τον με τρόπο φιλικό προς το περιβάλλον (σημεία συγκέντρωσης ή έμπορος).

### ⚠ Προειδοποίηση

- **Μην ανοίγετε το συσσωρευτή,** υφίσταται κίνδυνος βραχυκυκλώματος, ενώ ενδέχεται να εξέλθουν τοξικοί ατμοί ή καυστικά υγρά.
- **Μην εκθέτετε το συσσωρευτή σε έντονη ηλιακή ακτινοβολία, ζέστη και φωτιά,** υφίσταται κίνδυνος έκρηξης.

## Sayın müşterimiz,



Cihazın ilk kullanımından önce bu orijinal kullanma kılavuzunu okuyun, bu kılavuza göre davranın ve daha sonra kullanım veya cihazın sonraki sahiplerine vermek için bu kılavuzu saklayın.

Cihaz 2 farklı modelde teslim edilmektedir.

### WV 50

**WV 50 plus** Silme adaptörlü püskürtme şişesi ve cam temizleyicisi konsantresi dahil

### Kurallara uygun kullanım

- Aküyle çalışan bu cihazı sadece özel kullanım amacıyla, pencere, ayna ya da fayans gibi nemli, kaygan yüzeylerin temizlenmesi için kullanın. Toz emilmemelidir.
- Cihaz, Örn; düşen bir su bardağında (maksimum 25 ml) olduğu gibi yatay yüzeylerden büyük miktarda sıvı emilmesi için uygun değildir.
- Bu cihazı sadece klasik cam temizleme maddeleri ile bağlantılı olarak kullanın (ispirto, köpüklü temizleyici kullanmayın)

**Önerimiz:** KÄRCHER cam temizleyici konsantresi (Bkz. "Özel aksesuar" bölümü).

- Bu cihazı, KÄRCHER firmasının uygun gördüğü aksesuar ve yedek parçalarla kullanınız.

Bunun dışındaki her türlü kullanım, amacına uygun olmayan kullanım olarak geçerlidir. Bu nedenle ortaya çıkan hasarlar için üretici hiçbir sorumluluk üstlenmez; bu konudaki riski tek başına kullanıcı üstlenir.

### Güvenlik uyarıları

- Çocuklar ve genç yetişkin insanların cihazla uğraşması, ancak gözetiminizin altında gerçekleşmelidir.
- Havalandırma kızağına hiçbir cisim sokmayın.

### Akü hakkında açıklama

- **Kısa devre tehlikesi!** Şarj fişine iletken cisimler (Örn; tornavida ya da benzeri) sokmayın.
- Sadece birlikte teslim edilen orijinal şarj cihazı ya da KÄRCHER tarafından onaylanmış şarj cihazlarıyla akülerin şarj edilmesine izin verilmiştir.

### Şarj cihazına yönelik uyarılar

- Görülür bir hasar olması durumunda, şarj cihazını şarj kablosu ile birlikte zaman kaybetmeden bir orijinal parçayla değiştirin.

- Tip etiketindeki gerilim bilgileri besleme gerilimiyle aynı olmalıdır.
- Şarj cihazını sadece kuru mekanlarda kullanın ve depolayın, çevre sıcaklığı 5 - 40° C.
- Elektrik fişini kesinlikle ıslak elle tutmayın.

### Taşıma uyarıları

- Akü, uluslararası taşımaya yönelik geçerli talimatlara uygun olarak test edilmiştir ve taşınabilir / gönderilebilir.

### WV 50 plus'a yönelik uyarılar

- Gözlere püskürtmeyin.
- Elektrikli yapı parçaları içeren işletme maddelerine doğru püskürtme yapmayın, Örn; fırınların içi.
- Hassas (yüksek parlaklıkta) yüzeylerde kullanmadan önce, mikro elyaflı silme pedini görülmez bir yerde test edin.

### Çevre koruma



Ambalaj malzemeleri geri dönüş-türülebilir. Ambalaj malzemelerini evinizin çöptüne atmak yerine lütfen tekrar kullanılabilecekleri yerlere gönderin.



Eski cihazlarda, yeniden değerlendirme işlemine tabi tutulması gereken değerli geri dönüşüm malzemeleri bulunmaktadır. Piller ve aküler çevreye yayılmaması gereken, zararlı maddeler içerir. Bu nedenle eski cihazlar, piller ve aküleri lütfen uygun toplama sistemleri aracılığıyla imha edin.

### İçindekiler hakkında uyarılar (REACH)

İçindekiler hakkında ayrıntılı bilgileri bulabileceğiniz adres:

<http://www.karcher.de/de/unternehmen/umweltschutz/REACH.htm>

### İşletime alma

#### Cihaz tanımı

Ambalajı çıkartırken, ambalajın içinde bulunan malzemelerde eksik aksesuar ya da hasar olup olmadığını kontrol edin. Nakliye hasarlarında yetkili satıcınızı bilgilendirin.

**Uyarı:** Cihaz ve kullanıma ait şekiller 2. sayfada yer almaktadır.

### Şekil 1

#### WV 50

- 1 Şarj kablosuyla birlikte şarj cihazı
- 2 **Ana cihaz**
- 3 Şarj fişi
- 4 Şarj / çalışma göstergesi



- 5 Kaide
- 6 Tutamak
- 7 Cihaz şalteri (AÇIK/KAPALI)
- 8 Pis su tankı, çıkartılabilir
- 9 Kapak, pis su tankı
- 10 **Emme başlığı**
- 11 Kilit açma, emme kafası
- 12 Çekme dudaklı adaptör
- 13 Kilit açma, adaptör
- WV 50 plus \***
- 14 Püskürtme şişesi
- 15 Püskürtme kolu
- 16 Silme adaptörü
- 17 Sabitleme halkası
- 18 Mikro elyafli silme pedi
- 19 Cam temizleyici konsantresi
- \* Donanıma bağlı olarak

### **Püskürtme şişesi ve silme adaptörünü takın ve temizlik maddesiyle doldurun\***

\* Donanıma bağlı olarak

#### **Silme adaptörünün takılması**

##### **Şekil 2**

- Püskürtme kafasını püskürtme şişesinden sökün.
- Silme adaptörünü püskürtme kafasına oturtun.
- Silme adaptörünü ve püskürtme kafasını sabitleme halkası ile emniyete alın.

##### **Şekil 3**

- Silme pedini silme adaptöründe gerin ve yapışkan bantla sabitleyin.

#### **Püskürtme şişesinin doldurulması**

##### **Şekil 4**

- Birlikte verilen konsantre maddesi (1 x 20 ml) püskürtme şişesine doldurun ve şişeyi temiz suyla hafifçe doldurun (250 ml temizlik maddesi çözeltisi verir).
- Şişeyi kapatın.

### **Akünün şarj edilmesi**

##### **Şekil 5**

- Şarj cihazını kurallara uygun bir prize takın.
- Şarj kablusunun soketini cihazın arka tarafına takın.

**Uyarı:** Şarj işlemi sırasında şarj/ çalışma göstergesi yanıp söner. Akü dolunca, gösterge sürekli yanar.

- Şarj fişi ve şarj cihazının şarj işlemi (yaklaşık 3 saat) tamamlandıktan sonra çıkartılması önerilir.

**Çalışma tamamlandıktan sonra aküyü tekrar şarj edin.**

### **Çalışmaya Başlama**

#### **Püskürtme şişesi olmadan temizleme**

- Temizlik maddesini üretici bilgilerine göre klasik türde uygulayın ve kiri çözdürün.

##### **Şekil 6**

- Cihazı çalıştırın, şarj / çalışma göstergesi sürekli olarak yanar.
- Temizlik sıvısını emmek için cihazı yukarıdan aşağıya doğru çekin.
- Uyarı:** Zor ulaşılabilen yüzeyler hem çaprazlama hem de kafa üzerinden süpürülebilir (sınırlı miktar).

#### **Uyarılar:**

*Akü zayıfken, şarj / çalışma göstergesi yavaşça yanıp sönmeye başlar ve belirli bir süre sonra cihaz kapanır, bu durumda aküyü şarj edin. Her temizlenmiş yüzeyden sonra cihazı kapatın, bu sayede her akü şarjında çalışma süresi belirgin bir şekilde artar.*

#### **Püskürtme şişesi ve silme adaptörüyle temizleme\***

\* Donanıma bağlı olarak

##### **Şekil 7**

- Temizlik maddesini uygulamak için şişenin püskürtme koluna basın ve yüzeye eşit oranlı püskürtme yapın, daha sonra silme pedi ile kiri çözdürün.
- Uyarı:** Gerekirse pedi akarsu altında yıkayın!
- Diğer prosedür, püskürtme şişesiz temizlemede olduğu gibidir.

### **Çalışmanın durdurulması**

##### **Şekil 8**

- Cihazı kaidenin üzerine oturtun (park pozisyonu) ve kapatın.

### **Çalışma sırasında haznenin boşaltılması**

Pis su tankının maksimum doluluk seviyesine (işaret) ulaşıncaya, lütfen tankı boşaltın.

- Cihazı kapatın.

##### **Şekil 9**

- Pis su tankının kapağını çekin ve tankı boşaltın.
- Pis su tankını kapatın.

## Çalışmanın tamamlanması / cihazın temizlenmesi

→ Cihazı kapatın.

### Şekil 10

→ İlk önce, çekme dudağıyla birlikte adaptörün kilidini açın ve emme kafasından alın, daha sonra emme kafasının kilidini açın ve kafayı çıkartın

→ Emme kafası ve adaptörü, çekme dudakları ile birlikte akar su altında temizleyin (çamaşır makineleri için uygun değildir).

### Şekil 11

**Dikkat:** Ana cihaz elektrikli yapı parçaları içermektedir, bu parçaları akar su altında yıkamayın!

→ Pis su tankını çıkartın, kapağı döndürün ve dışarı çekin.

→ Tankı boşaltın ve suyla yıkayın. Tankı tekrar kapatın.

→ Silme pedini püskürtme şişesinden çekin ve akarsu altında yıkayın. Silme pedi, yumuşatıcı kullanılmadan 60°C'ye çamaşır makinesinde yıkanabilir.

→ Temizlenmiş cihazı toplamadan önce kurutun.

→ Aküyü şarj edin.

## Cihazın saklanması

→ Cihazı kuru bir mekanda dik şekilde muhafaza edin.

## Arıza yardımı

### Püskürtme şişesi püskürtmüyor

→ Temizlik maddesini doldurun.

→ Püskürtme şişesindeki pompa mekanizması arızalı, yetkili satıcıyla temas kurun.

### Cihaz çalışmıyor

Şarj / çalışma göstergesini kontrol edin:

→ Sinyal yok ya da sinyal yavaşça yanıp sönüyor: Aküyü şarj edin.

→ Sinyal hızlı yanıp sönerse: Yetkili satıcıyla temas kurun.

### Temizlerken çizgiler oluşuyor

→ Çekme dudağını temizleyin.

→ Üst çekme dudağını döndürün, bu amaçla lastik dudağı yana doğru dışarı çekin, döndürün ve tekrar içeri itin.

→ İhtiyaç anında çekme dudağını yenileyin.

→ Temizlik maddesi dozajını kontrol edin.

### Havalandırma kızaklarından su çıkıyor

→ Pis su tankını boşaltın (maks. 100 ml hacim).

## Özel aksesuar

**Cam temizleyici konsantresi** (4 x 20 ml)

Sipariş No.: 6.295-302.0

**Mikro elyaflı silme pedi** (2 Adet)

Sipariş No.: 2.633-100.0

## Teknik bilgiler

Koruma şekli	IP X4
Pis su tankının hacmi	100 ml
Akü tam şarjlıyken çalışma süresi	20 min
Akünün nominal gerilimi	3,6 V
Cihazın nominal gücü	12 W
Akü boşken şarj süresi	3,0 saat
Şarj cihazının nominal gerilimi	4 V
Şarj cihazının nominal akımı	600 mA
Ses şiddeti seviyesi (EN 60704-2-1)	54 dB(A)
Ağırlık	0,7 kg
Akü tipi	Li-Ion

**Teknik değişiklik yapma hakkı saklıdır!**

## Eski cihazın imha edilmesi

Bu cihaz yerleşik bir aküye sahiptir, eski cihazı tasfiye etmeden önce lütfen bu aküyü sökün.

## Akünün sökülmesi ve tasfiye edilmesi

→ Cihaz, sadece akülerin tasfiye edilmesi için açılmalıdır.

Cihazı açarken **dikkatli** olun, **kısa devrelerden kaçınılmalıdır**.

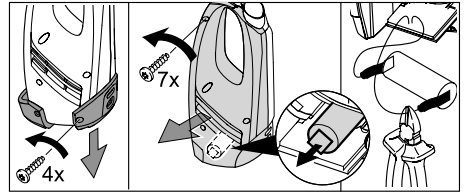

→ Aküyü çıkartın ve çevreye uyumlu bir şekilde tasfiye edin (toplama merkezleri ya da yetkili satıcılar).

### ⚠ Uyarı

■ **Aküyü açmayın**, kısa devre tehlikesi bulunmaktadır, ek olarak tahriş edici buharlar ya da yakıcı sıvılar dışarı çıkabilir.

■ **Aküyü güçlü güneş ışınları, ısı ve ateşe maruz bırakmayın**, patlama tehlikesi bulunmaktadır.

## Уважаемый покупатель!



Перед первым применением вашего прибора прочитайте эту оригинальную инструкцию по эксплуатации, после этого действуйте соответственно и сохраните ее для дальнейшего пользования или для следующего владельца.

Прибор поставляется в двух вариантах исполнения.

### WV 50

**WV 50 plus** вместе с баллоном распылителя с насадкой и концентрированным средством для мойки окон

## Использование по назначению

- Используйте этот прибор с приводом от аккумулятора исключительно в личных целях, для чистки смоченных гладких поверхностей, таких как окна, зеркала или кафельная плитка. Прибор не может всасывать пыль.
- Прибор непригоден для всасывания большого количества жидкости с горизонтальных поверхностей, например, жидкости, вылившейся из опрокинутого стакана (максимально 25 мл).
- Используйте этот прибор только вместе с обычными средствами для чистки окон (не спирт и не пенящее моющее средство).

### Мы рекомендуем:

Концентрированное средство для чистки окон фирмы KARCHER (см. главу "Специальные принадлежности").

- Прибор надлежит применять только с принадлежностями и запасными частями, допущенными для использования фирмой KARCHER.

Любой другой вид использования прибора считается использованием не по назначению. Изготовитель прибора не несет ответственности за вред, причиненный вследствие такого использования. Ответственность за подобное использование несет только пользователь.

## Указания по технике безопасности

- Дети и подростки могут пользоваться прибором только под присмотром взрослых.
- Не вставляйте никакие предметы в вентиляционные щели.

### Указания по аккумулятору

- **Опасность короткого замыкания!** Не вставлять в гнездо зарядки проводящие ток предметы (например, отвертка или тому подобное).
- Зарядка аккумуляторов разрешена только с помощью прилагаемого оригинального зарядного устройства или допущенных фирмой KARCHER зарядных устройств.

### Указания по зарядному устройству

- Зарядное устройство с зарядным кабелем при видимых повреждениях незамедлительно заменить оригинальными запчастями.
- Параметры напряжения, указанные на заводской табличке, должны соответствовать напряжению сети.
- Используйте и храните зарядное устройство только в сухих помещениях при температуре окружающей среды 5 - 40 °C.
- Никогда не прикасаться к штепсельной вилке влажными руками.

### Указания по транспортировке

- Аккумулятор проверен в соответствии с предписаниями по международным перевозкам и может быть транспортирован/отправлен.

### Указания к WV 50 plus

- Не направляйте струю в глаза.
- Не направляйте струю прямо на оборудование, содержащее электрические конструктивные элементы, например, на внутренние поверхности печей.
- Перед использованием на чувствительных (блестящих) поверхностях проверьте салфетку для протирки из микроволокна на незаметных участках.

## Защита окружающей среды



Упаковочные материалы пригодны для вторичной обработки. Поэтому не выбрасывайте упаковку вместе с домашними отходами, а сдайте ее в один из пунктов приема вторичного сырья.



Старые приборы содержат ценные перерабатываемые материалы, подлежащие передаче в пункты приема вторичного сырья. Батареи и аккумуляторы содержат вещества, которые не должны попасть в окружающую среду. Пожалуйста, утилизируйте старые приборы и аккумуляторы через соответствующие системы приемки отходов.

### Инструкции по применению компонентов (REACH)

Актуальные сведения о компонентах приведены на веб-узле по следующему адресу: <http://www.karcher.de/de/unternehmen/umweltschutz/REACH.htm>

## Ввод в эксплуатацию

### Описание прибора

При распаковке прибора проверьте его комплектность, а также его целостность. При обнаружении повреждений, полученных во время транспортировки, следует уведомить торговую организацию, продавшую прибор.

**Указание:** Изображения прибора и управления находятся на стр. 2.

Рисунок 1

#### WV 50

- 1 зарядное устройство с кабелем
- 2 **Базовый прибор**
- 3 гнездо зарядного устройства
- 4 Индикатор зарядки / режима работы
- 5 Ножка
- 6 рукоятка
- 7 Выключатель прибора (вкл./выкл.),
- 8 Резервуар для грязной воды, съемный
- 9 Крышка, резервуар для грязной воды
- 10 **Всасывающая головка**
- 11 Разблокировка, всасывающая головка
- 12 Насадка со щетками
- 13 Разблокировка, насадка

#### WV 50 plus \*

- 14 Баллон распылителя
- 15 Распылительная ручка
- 16 Насадка для чистки
- 17 Фиксирующее кольцо
- 18 Микроволоконная салфетка для мытья
- 19 Концентрированное средство для мытья окон

\* в зависимости от комплектации

### Соберите баллон распылителя и насадку для мытья и залейте чистящее средство\*

\* в зависимости от комплектации

#### Установка насадки для мытья

Рисунок 2

- Открутите распылительную головку с баллона распылителя.
- Насадите на распылительную головку насадку для мытья.
- Зафиксируйте насадку для мытья и распылительную головку с помощью фиксирующего кольца.

Рисунок 3

- Натяните салфетку для мытья на насадку и зафиксируйте ее лентой-липучкой.

#### Заполнение баллона распылителя

Рисунок 4

- Залейте в баллон распылителя входящий в комплект поставки концентрат (1 x 20 мл) и осторожно долейте чистую воду (чтобы получить 250 мл раствора чистящего средства).
- Закройте баллон.

### Зарядить аккумулятор

Рисунок 5

- Зарядное устройство подключить к соответствующей требованиям розетке.
- На задней стенке прибора вставьте штекерный разъем от зарядного кабеля.

**Указание:** Во время процесса зарядки мигает индикатор зарядки / режима работы. После полной зарядки аккумулятора индикатор горит непрерывно.

- После завершения зарядки (примерно через 3 часа) рекомендуется вынимать зарядный кабель и зарядное устройство из розетки.

**После окончания работы подзарядите аккумулятор.**

### Приступить к работе

#### Очистка без баллона распылителя

- Нанесите чистящее средство обычным способом согласно данным изготовителя и растворите грязь.

**Рисунок 6**

- Включите прибор, индикатор зарядки / режима работы горит постоянно.
- Для отсасывания чистящей жидкости проведите прибором сверху вниз.

**Указание:** Труднодоступные поверхности можно чистить как в поперечном направлении, так и сверху (ограниченное количество).

#### Указания:

*При разрядке аккумулятора индикатор зарядки / режима работы начинает медленно мигать, и через некоторое время прибор выключается. В этом случае зарядите аккумулятор.*

*После очищения каждой поверхности выключайте прибор, тем самым заметно повысится время его работы в течение одной зарядки аккумулятора.*

#### Очистка с использованием баллона распылителя и насадки для мытья\*

\* в зависимости от комплектации

**Рисунок 7**

- Для нанесения чистящего средства нажмите распылительную ручку баллона и равномерно нанесите средство на поверхность, после чего сотрите грязь с помощью салфетки для мытья.

**Указание:** Накладку при необходимости промойте под проточной водой!

- Другой способ действий, отличный от очистки без баллона распылителя.

### Прекращение работы

**Рисунок 8**

- Поставьте прибор на ножку (парковочное положение) и выключите.

### Во время работы опорожнить резервуар.

Если уровень грязной воды в резервуаре достиг максимального положения (отметка), слейте воду.

- Выключите прибор.

**Рисунок 9**

- Снимите крышку с резервуара для грязной воды и слейте воду.
- Закройте резервуар для грязной воды.

### Окончание работы / очистка прибора

- Выключите прибор.

**Рисунок 10**

- Сначала отсоедините насадку со щетками и снимите с всасывающей головки, после этого отсоедините и снимите всасывающую головку.
- Промойте всасывающую головку и насадку со щетками под проточной водой (не предназначено для моющих машин).

**Рисунок 11**

**Внимание:** Базовый прибор имеет электрические конструктивные элементы, поэтому его нельзя мыть под проточной водой!

- Снимите резервуар с грязной водой, открутите и снимите крышку.
- Опорожните резервуар и прополощите его водой. Снова закройте резервуар.
- Извлеките салфетку для мытья из баллона распылителя и промойте под проточной водой. Салфетку для мытья можно стирать в стиральной машине при температурном режиме до 60°C, без использования средства для полоскания.
- Перед сборкой очищенного прибора дайте ему просохнуть.
- Зарядите аккумулятор.

### Хранение прибора

- Прибор храните в вертикальном положении в сухих помещениях.

## Устранение неисправностей

### Баллон распылителя не работает

- Залейте моющее средство.
- Насосный механизм в баллоне неисправен, обратитесь в торговую организацию, продавшую Вам прибор.

### Прибор не включается

Проверьте индикатор зарядки / режима работы:

- Отсутствие сигнала или медленно мигающий сигнал: Зарядите аккумулятор.
- Быстро мигающий сигнал: Обратитесь в торговую организацию, продавшую Вам прибор.

### Полосы при чистке

- Очистите щетки.
- Переверните верхнюю щетку, для этого выдвиньте резиновую кромку вбок, переверните и снова вставьте.
- При необходимости замените щетку.
- Проверьте дозировку чистящего средства.

### Вода выступает из вентиляционных щелей

- Опорожните резервуар для грязной воды (максимальная емкость 100 мл).

## Специальные принадлежности

### Концентрированное средство для чистки окон (4 x 20 мл)

Номер для заказа: 6.295-302.0

### Микроволоконная салфетка для мытья (2 Шт.)

Номер для заказа: 2.633-100.0

## Технические данные

Тип защиты	IP X4	
Объем резервуара для грязной воды	100	мл
Время работы при полной зарядке аккумулятора	20	мин.
Номинальное напряжение аккумулятора	3,6	V
Номинальная мощность прибора	12	Вт

Время зарядки при полностью разряженном аккумуляторе	3,0	ч
Номинальное напряжение зарядного устройства	4	V
Номинальный ток зарядного устройства	600	мА
Уровень звукового давления (EN 60704-2-1)	54	дБ(А)
Вес	0,7	кг
Тип аккумулятора	Li-Ion	

**Изготовитель оставляет за собой право внесения технических изменений!**

## Утилизация старого прибора

Данный прибор оснащен встроенным аккумулятором, который следует вынуть перед утилизацией отслужившего прибора.

### Вынуть и утилизировать аккумулятор

- Прибор следует открывать только для утилизации аккумулятора.

**Внимание:** при открытии прибора следует избегать короткого замыкания.

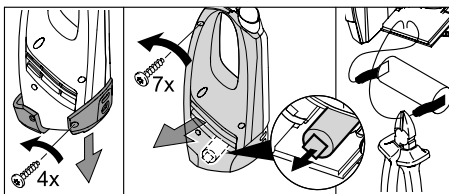

- Вынуть аккумулятор и утилизировать без ущерба для окружающей среды (сдать в пункт утилизации или передать торговой организации).

### ⚠ Предупреждение

- **Не вскрывайте аккумулятор,** существует опасность короткого замыкания, кроме того, могут выделиться раздражающие пары или агрессивные жидкости.
- **Не подвергайте аккумулятор сильному солнечному воздействию, разогреву или воздействию огня,** возможна опасность взрыва.

## Tisztelt Vásárló,



A készülék első használata előtt olvassa el ezt az eredeti használati utasítást, ez alapján járjon el és tartsa meg a későbbi használatra vagy a következő tulajdonos számára.

A készülék 2 különböző kivitelben kerül szállításra.

### WV 50

**WV 50 plus** törlő rátétes permetező palackkal és ablaktisztító koncentrátummal

### Rendeltetésszerű használat

- Csak privát használatra alkalmazza ezt az akkuval működő készüléket, nedves, sima felületek, mint ablak, tükör vagy csempék tisztításához. Nem szabad port felszívni vele.
- A készülék nem alkalmas nagyobb mennyiségű folyadék felszívására vízszintes felületekről pl. felborult vizes pohárból (max. 25 ml).
- Ezt a készüléket csak hagyományos ablaktisztítószerrel (ne spiritusszal, ne habtisztítóval) együtt használja.

**Ajánljuk:** Az ablaktisztító koncentrátumot a KÄRCHER-től (lásd a „Különleges tartozék” fejezetet).

- A készüléket csak a KÄRCHER által engedélyezett tartozékokkal és pótalkatrészekkel használja.

Minden ezen túlmenő használat nem rendeltetésszerű használatnak minősül. Az ebből származó károkért a gyártó nem vállal felelősséget; a kockázatot ezért egyedül a felhasználó viseli.

### Biztonsági utasítások

- Gyermekek és fiatalok számára csak felügyelet alatt engedélyezze a készülék használatát.
- Ne helyezzen be semmilyen tárgyat a szellőzőnyílásba.

### Megjegyzés az akkuhoz

- **Rövidzárlat veszély!** Ne helyezzen vezető tárgyakat (pl. csavarhúzó vagy hasonló) a töltő csatlakozó dugaszába.

- Az akkut tölteni csak a mellékelt eredeti töltő készülékkel vagy a KÄRCHER által engedélyezett töltő készülékkel szabad.

### Megjegyzés a töltőkészülékhez

- A töltőkészüléket és a töltőkábelt látható sérülés esetén haladéktalanul ki kell cserélni eredeti alkatrészre.
- A feszültség adata a típus táblán meg kell, hogy egyezzen az ellátási feszültséggel.
- A töltőkészüléket csak száraz helyen használja és tárolja, környezeti hőmérséklet 5 - 40 ° C.
- A hálózati dugót soha ne fogja meg nedves kézzel.

### Megjegyzések a szállításhoz

- Az akku a vonatkozó előírásoknak megfelelően nemzetközi szállításra ellenőrzött és szabad szállítani / elküldeni.

### Megjegyzések a WV 50 plus-hoz

- A permetsugárral ne spricceljen a szembe.
- A permetsugarat ne irányítsa közvetlenül olyan eszközökre, amelyek elektromos alkatrészeket tartalmaznak, mint pl. kályhák belseje.
- Érzékeny (tükörfényes) felületeken használat előtt próbálja ki a mikrofaser törőfejet egy nem látható helyen.

### Környezetvédelem



A csomagolóanyagok újrahasznosíthatók. Ne dobja a csomagolóanyagokat a háztartási szemétkosárba, hanem gondoskodjék azok újrahasznosításáról.



A használt készülékek értékes újrahasznosítható anyagokat tartalmaznak, amelyeket újrahasznosító helyen kell elhelyezni. Az elemek és az akkuk olyan anyagokat tartalmaznak, amelyeknek nem szabad a környezetbe kerülni. Ezért kérjük, a használt készülékeket, elemeket és akkukat megfelelő gyűjtőrendszeren keresztül távolítsa el.

## Megjegyzések a tartalmazott anyagokkal kapcsolatban (REACH)

Aktuális információkat a tartalmazott anyagokkal kapcsolatosan a következő címen talál:

<http://www.karcher.de/de/unternehmen/umweltschutz/REACH.htm>

## Üzembevétel

### A készülék ismertetése

Ellenőrizze kicsomagoláskor a csomag tartalmának teljességét és sértetlenségét. Szállítás közben keletkezett sérülés esetén értesítse az eladót.

**Megjegyzés:** Rajzok a készülékről és használatáról a 2. oldalon található.

Ábra 1

#### WV 50

- 1 Töltőkészülék töltőkábel
- 2 **Alapkészülék**
- 3 Töltő csatlakozó dugasza
- 4 Töltő- / üzem kijelző
- 5 Talpazati állvány
- 6 Markolat
- 7 Készülék (BE/KI)
- 8 Szennyvíztartály, kivehető
- 9 Szennyvíztartály teteje
- 10 **Szívófej**
- 11 Kioldás, szívófej
- 12 Rátét lehúzóélel
- 13 Kioldás, rátét

#### WV 50 plus \*

- 14 Permetező palack
- 15 Permetezőkar
- 16 Törlő rátét
- 17 Rögzítő gyűrű
- 18 Mikrofaser törlőfej
- 19 Ablaktisztító koncentrátum

\* felszereléstől függően

## Szerelje fel a permetező palackot és a törlő rátétet és tölts fel tisztítószerral\*

\* felszereléstől függően

### Törlő rátét felszerelése

Ábra 2

- Csavarja le a permetezőfejet a permetező palackról.
- Helyezze fel a törlő rátétet a szórófejre.
- A törlő rátétet és a szórófejet a rögzítőgyűrűvel biztosítsa.

Ábra 3

- Feszítse meg a törlőfejet a törlőrátéten és a tépőzárral rögzítse.

### Permetező palack feltöltése

Ábra 4

- Tölts a mellékelt koncentrátumot (1 x 20 ml) a permetező palackba és a palackot lassan tölts fel tiszta vízzel (250 ml tisztítószer oldatot ad).
- Zárja be a palackot.

### Akku feltöltése.

Ábra 5

- A töltő készüléket dugja be egy rendeltetésszerű konnektorba.
- A töltőkábel dugóját dugja be a készülék hátuljába.  
**Megjegyzés:** A töltési folyamat alatt a töltő- / üzem kijelző villog. Ha az akku teljesen feltöltődött akkor folyamatosan világít.
- Ajánlott a töltő dugót és a töltő készüléket a töltési folyamat befejezése után (kb. 3 óra) kihúzni.

**A munka befejezése után az akkumulátort után kell tölteni.**

### A munka megkezdése

#### Tisztítás permetező palack nélkül

- A tisztítószer a gyártó útmutatása alapján hagyományos módon felvinni és szennyződést oldani.

Ábra 6

- Készüléket bekapcsolni, töltő- / üzem kijelző folyamatosan világít.



- A tisztítófolyadék felszívásához a készüléket felülről lefelé húzni.  
**Megjegyzés:** A nehezen elérhető felületeket keresztben és fejjel lefelé is lehet szívni (korlátozott mennyiség).

### **Megjegyzés:**

*Gyenge akku esetén lassan villogni kezd a töltő- / üzem kijelző és a készülék bizonyos idő után kikapcsol, ebben az esetben az akkut fel kell tölteni.*

*A készüléket minden tisztított felület után kapcsolja ki, ezzel akkufeltöltésként jelentősen nő az üzemidő.*

### **Tisztítás permetező palackkal és törülő rátéttel\***

\* felszereléstől függően

#### **Ábra 7**

- A tisztítószer felviteléhez nyomja meg a permetezőkart a palackon és egyenletesen permetezze le a felületet, végül a törülőfejjel oldja le a szennyet.

**Megjegyzés:** A párnát szükség szerint folyóvíz alatt mossa ki!

- További eljárás ugyanúgy mint a tisztítás permetező palack nélkül esetében.

### **A munka megszakítása**

#### **Ábra 8**

- A készüléket helyezze a talpazati állványra (parkoló állás) és kapcsolja ki.

### **A tartály kiürítése munka közben**

Ha elérte a szennyvíztartály max. feltöltési szintjét (jelölés), a tartályt kérem ürítse ki.

- A készüléket ki kell kapcsolni.

#### **Ábra 9**

- Húzza ki a szennyvíztartály záródugóját és ürítse ki a tartályt.  
→ Zárja be a szennyvíztartályt.

## **Munka befejezése / készülék tisztítása**

- A készüléket ki kell kapcsolni.

#### **Ábra 10**

- Először oldja ki a rátétet a lehúzóélel és vegye le a szívófejről, ezután oldja ki és vegye le a szívófejet  
→ Folyóvíz alatt tisztítsa meg a szívófejet és a rátétet a lehúzóélel (mosogatógéphez nem alkalmas).

#### **Ábra 11**

**Figyelem:** Az alapkészülék elektromos alkatrészeket tartalmaz, ezt ne tisztítsa folyóvíz alatt!

- Vegye le a szennyvíztartályt, fordítsa el a záródugót és húzza ki.  
→ Ürítse ki a tartályt és öblítse ki vízzel. Zárja be ismét a tartályt.  
→ Húzza le a törülőfejet a permetező palackról és mossa ki folyóvíz alatt. A törülőfejet 60°C-ig mosógépben is lehet mosni, öblítő használata nélkül.  
→ A megtisztított készüléket hagyja megszáradni az összeépítés előtt.  
→ Akku feltöltése.

### **A készülék tárolása**

- A készüléket állítva, száraz helyiségben kell tárolni.

## **Üzemzavarelhárítási segítség**

### **A permetező palack nem szór**

- Tisztítószer feltöltése.  
→ A szivattyú mechanizmus a permetező palackban meghibásodott, vegye fel a kapcsolatot a kereskedővel.

### **A készülék nem indul**

Töltő- / üzem kijelző ellenőrzése:

- Nincs jel ill. lassan villogó jel: Az akkumulátort fel kell tölteni.  
→ Gyorsan villogó jel esetén: Lépjen kapcsolatba a kereskedővel.

## Törlesztisztítás során

- Lehúzóél tisztítása.
- Fordítsa meg a felső lehúzóélt, ehhez a gumiélt oldalra húzza ki, fordítsa meg és tolja be ismét.
- Ha szükséges a lehúzóélt kicserélni.
- Ellenőrizze a tisztítószer adagolást.

## Víz folyik ki a szellőzőnyílásból

- Szennyvíztartály kiürítése (max. 100 ml úrtartalom).

## Különlleges tartozékok

**Ablaktisztító koncentrátum** (4 x 20 ml)

Megrendelési szám: 6.295-302.0

**Mikrofaser törülőfej** (2 Darab)

Megrendelési szám: 2.633-100.0

## Műszaki adatok

Védelmi fokozat	IP X4
Szennyvíztartály úrtartalma	100 ml
Üzemidő teljes akkufeltöltés esetén	20 min
Akku névleges feszültsége	3,6 V
Készülék névleges teljesítménye	12 W
Töltési idő üres akkunál	3,0 h
Töltőkészülék névleges feszültsége	4 V
Töltőkészülék névleges árama	600 mA
Hangnyomásszint (EN 60704-2-1)	54 dB(A)
Súly	0,7 kg
Akku típus	Li-Ion

**A műszaki adatok módosításának jogát fenntartjuk!**

## Használt készülék eltávolítása

Ez a készülék beépített akkumulátort tartalmaz, a használt készülék eltávolítása előtt ezt ki kell szerelni.

## Akkumulátorok kiserelése és ártalmatlanítása

- A készüléket csak az akkumulátor eltávolítása érdekében szabad kinyitni.

**Vigyázat** a készülék kinyitásakor, a rövidzárlatot el kell kerülni.

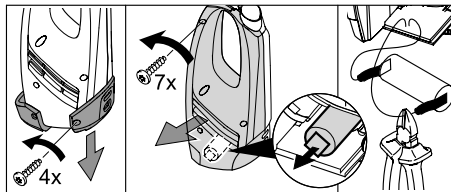

- Vegye ki az akkumulátort és környezetbarát módon távolítsa el (gyűjtőhelyen vagy a kereskedőnél).

### ⚠ Figyelmeztetés

- **Ne nyissa ki az akkut**, fennáll a rövidzárlat veszélye, továbbá izgató hatású gőzök vagy maró folyadékok léphetnek ki.
- **Az akkut ne tegye ki erős napsütésnek, melegnek valamint tűznek**, robbanásveszély áll fenn.

## Vážení zákazniku,



Před prvním použitím svého zařízení si přečtete tento originální provozní návod, řiďte se jím a uložte jej pro pozdější použití nebo pro dalšího majitele.

Zařízení se dodává ve 2 odlišných provedeních.

### WV 50

**WV 50 plus** vč. postřikovací láhve se stíracím nástavcem a koncentrovaným prostředkem na čištění oken

### Správné používání přístroje

- Toto zařízení na akumulátorový pohon používejte pouze pro soukromé účely k čištění vlhkých a hladkých ploch, jakými jsou okna, zrcadla nebo dlaždice. Nesmí se jím vysávat prach.
  - Zařízení se nehodí k vysávání větších množství kapalin z vodorovných ploch, např. z převržené a vylité sklenice (max. 25 ml).
  - zařízení používejte pouze v kombinaci s obvyklými prostředky na čištění oken (bez lihu a nepěnvými).
- Doporučujeme:** Koncentrovaný prostředek na čištění oken od firmy KÄRCHER (viz kapitolu „Zvláštní příslušenství“).
- Toto zařízení používejte výhradně s příslušenstvím a náhradními díly, které byly schváleny firmou KÄRCHER.

Jakékoli použití překračující tento rámec platí za použití, jež není v souladu s určením. Za škody vzniklé takovým používáním výrobce neručí; rizika za ně nese uživatel sám.

## Bezpečnostní pokyny

- Děti a mladiství mohou se zařízením zacházet pouze pod dohledem dospělých.
- Do větracích štěrbin nevkládejte předměty.

### Pokyny k akumulátoru

- **Riziko zkratu!** Do nabíjecí zdířky nezasunujte vodivé předměty (např. šroubovák nebo podobné).
- Akumulátor se smí nabíjet pouze přiloženou originální nabíječkou nebo nabíječkou schválenou společností KÄRCHER.

### Pokyny k nabíječce

- Nabíječku s nabíjecím kabelem při viditelném poškození neprodleně vyměňte za originální náhradní díl.
- Údaje o napětí uvedené na typovém štítku musejí souhlasit s napájecím napětím.
- Nabíječku používejte a ukládejte jen v suchých prostorách s teplotou prostředí v intervalu 5 - 40° C.
- Nikdy se nedotýkejte síťového kabelu mokřýma rukama.

### Pokyny k přepravě

- Akumulátor je otestován způsobem odpovídajícím relevantních předpisům pro mezinárodní přepravu a smí být převážen / zasilán.

### Pokyny pro WV 50 plus

- Postřikovacím paprskem si nestříkejte do očí.
- Stíracím paprskem nemiňte na provozní prostředky obsahující elektrické konstrukční prvky, jako například do vnitřního prostoru pece.
- Před použitím na choulostivých površích (s vysokým leskem) vyzkoušejte stírací polštářek z mikrovláken na méně viditelném místě.

## Ochrana životního prostředí



Obalové materiály jsou recyklovatelné. Obal nezhazujte do domácího odpadu, nýbrž jej odevzdejte k opětovnému využití.



Přístroj je vyroben z hodnotných recyklovatelných materiálů, které se dají dobře znovu využít. Baterie a akumulátory obsahují látky, které se nesmí dostat do životního prostředí. Likvidujte proto staré přístroje, baterie a akumulátory ve sběrnách k tomuto účelu určených.

### Informace o obsažených látkách (REACH)

Aktuální informace o obsažených látkách naleznete na adrese:

<http://www.karcher.de/de/unternehmen/umweltschutz/REACH.htm>

## Uvedení přístroje do provozu

### Popis přístroje

Při vybalení zkontrolujte obsah zásilky, zda nechybí příslušenství či zda dodaný přístroj není poškozen. Při škodách způsobených dopravou informujte laskavě Vašeho obchodníka.

**Upozornění:** Znárodnění přístroje a obsluhy najdete na straně 2.

Obrázek 1

### WV 50

- 1 Nabíječka s nabíjecím kabelem
- 2 **Základní zařízení**
- 3 Nabíjecí zdířka
- 4 Ukazatel nabíjení / provozu
- 5 Stojan
- 6 Rukojeť
- 7 Hlavní spínač EIN/AUS (ZAP/VYP)
- 8 Nádrž na znečištěnou vodu, odnímatelná
- 9 Uzávěr nádrže na znečištěnou vodu
- 10 **Sací hlava**
- 11 Odemknutí sací hlavy
- 12 Nástavec se stěrkami
- 13 Odemknutí nástavce

### WV 50 plus \*

- 14 Postřikovací láhev
- 15 Postřikovací páčka
- 16 Stírací nástavec
- 17 Stavěcí kroužek
- 18 Stírací polštářek z mikrovláken
- 19 Koncentrovaný prostředek na čištění oken

\* v závislosti na vybavení

### Namontujte postřikovací láhev a stírací nástavec a naplňte čisticím prostředkem\*

\* v závislosti na vybavení

### Namontujte stírací nástavec

Obrázek 2

- Odšroubujte postřikovací hlavu z postřikovací láhve.
- Na postřikovací hlavu nasadte postřikovací nástavec.
- Zajistěte stírací nástavec a postřikovací hlavu stavěcím kroužkem.

Obrázek 3

- Stírací polštářek připevněte na stírací nástavec a připevněte upínací páskou.

### Naplnění postřikovací láhve

Obrázek 4

- Naplňte postřikovací láhev koncentrátem, který je součástí dodávky (1 x 20 ml), a pomalu láhev doplňte čistou vodou (vydatnost je 250 ml roztoku čisticího prostředku).
- Láhev uzavřete.

### Nabíjení akumulátoru

Obrázek 5

- Nabíječku zapojte do vhodné zásuvky.
- Zastrčte zástrčku nabíjecího kabelu do zadní strany zařízení.

**Upozornění:** Během nabíjení bliká ukazatel nabíjení / provozu. Až bude akumulátor plně nabitý, rozsvítí se ukazatel natvalo.

- Po ukončeném nabíjení (cca 3 hodiny) se doporučuje nabíjecí zástrčku a nabíječku odpojit.

**Po ukončení práce je třeba akumulátor dobít.**

## Začněte s prací

### Čištění bez postřikovací láhve

- Čisticí prostředek nanášíte běžným způsobem podle údajů výrobce a rozpouštějte jím nečistoty.

#### Obrázek 6

- Zapněte zařízení, ukazatel nabíjení / provozu trvale svítí.
- K odsátí čisticí kapaliny tahejte zařízení shora dolů.

**Upozornění:** Těžko dostupné plochy lze odsávat jak napříč tak i přes hlavici (omezené množství).

### Upozornění:

*Když už je akumulátor slabý, začne ukazatel nabíjení / provozu pomalu blikat a po určité době se zařízení vypne; v takovém případě akumulátor nabijte. Po vyčištění každé plochy zařízení vypněte, tím se zřetelně prodlužuje provozní doba připadající na jedno nabití akumulátoru.*

### Čištění s postřikovací láhví a stíracím nástavcem\*

\* v závislosti na vybavení

#### Obrázek 7

- K nanesení čisticího prostředku stiskněte postřikovací páčku na láhvi a plochu rovnoměrně postříkejte, poté pomocí čisticího polštářku uvolněte nečistoty.

**Upozornění:** Výplň podle potřeby vymyjte pod tekoucí vodou!

- Další postup je stejný jako při čištění bez postřikovací láhve.

## Přerušeni práce

#### Obrázek 8

- Zařízení odstavte na stojan (parkovací poloha) a vypněte.

### Během práce vyprázdněte nádobu

- Jakmile se dosáhne maximální plnicí hladiny (ke značce) zásobníku na znečištěnou vodu, zásobník vyprázdněte.
- Vypněte přístroj.

#### Obrázek 9

- Vytáhněte uzávěr zásobníku na znečištěnou vodu a zásobník vyprázdněte.
- Zásobník na znečištěnou vodu zavřete.

## Ukončení práce / čištění zařízení

- Vypněte přístroj.

#### Obrázek 10

- Nejprve odjistěte nástavec se stěrkami a sejměte jej ze sací hlavy, pak odjistěte a sejměte sací hlavu
- Sací hlavu a nástavec se stěrkami vyčistěte pod tekoucí vodou (není vhodné mýt je v myčce nádobí).

#### Obrázek 11

**Pozor:** Základní zařízení obsahuje elektrické konstrukční prvky, které se nesmějí čistit pod tekoucí vodou!

- Vyměňte zásobník na znečištěnou vodu, otočte uzávěr a vytáhněte jej.
- Zásobník vyprázdněte a vypláchněte vodou. Zásobník znovu uzavřete.
- Stírací polštářek stáhněte ze stříkací láhve a vymyjte jej pod tekoucí vodou. Stírací polštářek lze prát v pračce do teploty 60°C bez použití aviváže.
- Vyčištěné zařízení nechte před zpětnou montáží uschnout.
- Nabijte akumulátor.

## Uložení přístroje

- Zařízení ukládejte nastojato v suchých prostorách.

## Odstraňování poruch

### Postřikovací láhev nepostříkuje

- Doplňte čisticí prostředek.
- Čerpací mechanismus v postřikovací láhvi je vadný, obraťte se na dodavatele.

### Zařízení se nerozbihá

Zkontrolujte ukazatel nabíjení / provozu:

- Bez signálu popř. pomalu blikající signální světlo: Akumulátor nabijte.
- Když signální světlo bliká rychle: obraťte se na dodavatele.

### Pruhy při čištění

- Očistěte stěrku.
- Horní stěrku otočte tak, že gumovou stírací lištu vytáhnete stranou ven, otočíte ji a opět zasunete.
- V případě potřeby stěrku vyměňte za novou.
- Zkontrolujte dávkování čistícího prostředku.

### Voda vytéká z větracích šterbin

- Vyprázdňte zásobník na znečištěnou vodu (obsah max.100 ml).

### Zvláštní příslušenství

#### Koncentrovaný prostředek na čištění oken (4 x 20 ml)

Objednací č.: 6.295-302.0

#### Stírací polštářek z mikrovláken (2 Artikl)

Objednací č.: 2.633-100.0

## Technické parametry

Ochrana	IP X4
Objem zásobníku na znečištěnou vodu.	100 ml
Provozní doba při plně nabitém akumulátoru	20 min
Jmenovité napětí akumulátoru	3,6 V
Jmenovitý výkon zařízení	12 W
Doba nabíjení vybitého akumulátoru	3,0 hod.
Jmenovité napětí nabíječky	4 V
Jmenovitý proud nabíječky	600 mA
Hladina akustického tlaku (EN 60704-2-1)	54 dB(A)
Hmotnost	0,7 kg
Typ akumulátoru	Li-Ion

**Technické změny vyhrazeny.**

## Likvidace starého přístroje

Toto zařízení obsahuje zabudovaný akumulátor, který je třeba před likvidací starého zařízení vymontovat.

### Vymontujte akumulátor a zlikvidujte jej

- Přístroj smí být otevřen pouze z důvodu odstranění akumulátoru.

**Pozor při otevírání přístroje, musíte zabránit zkratům.**

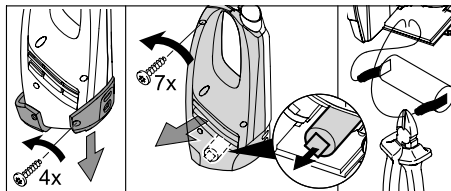

- Vyjměte akumulátor a ekologicky jej zlikvidujte (ve sběrně nebo v prodejně).

### ⚠ Varování

- **Akumulátory neotvírejte**, existuje nebezpečí krátkého spojení a navíc z nich mohou vycházet dráždivé páry nebo vytékat žíravé kapaliny.
- **Akumulátory nevystavujte silnému slunečnímu svítu, horku nebo ohni**, hrozí nebezpečí výbuchu.

## Spoštovani kupec,



Pred prvo uporabo Vaše naprave preberite to originalno navodilo za uporabo, ravnajte se po njem in shranite ga za morebitno kasnejšo uporabo ali za naslednjega lastnika.

Naprava se dobavlja v 2 različnih izvedbah.

### WV 50

**WV 50 plus** vključno s pršilno steklenico z nastavkom za brisanje in koncentratom čistila za steklo

### Namenska uporaba

– To napravo na akumulatorsko baterijo uporabljajte izključno v privatne namene, za čiščenje vlažnih, gladkih površin kot so okna, ogledala ali ploščice. Vsesati se ne sme nobenega prahu.

– Naprave ni primerna za sesanje večjih količin tekočin z vodoravnih površin npr. iz prevrnjenega kozarva (max. 25 ml).

– Uporabljajte to napravo le v povezavi z običajnimi čistilnimi sredstvi za steklo (ne špirit, ne čistilna pena).

**Priporočamo:** koncentrat čistila za steklo podjetja KÄRCHER (glejte poglavje „Posebni pribor“).

– To napravo uporabljajte le s priborom in nadomestnimi deli, ki jih je dovolilo podjetje KÄRCHER.

Vsaka uporaba izven teh okvirjev velja kot nenamenska. Proizvajalec ne odgovarja za tako nastalo škodo; tveganje nosi izključno uporabnik.

### Varnostni napotki

- Otrokom ali mladostnikom dovolite delo s strojem le ob nadzoru.
- V prezračevalne reže ne vstavljajte nikakršnih predmetov.

#### **Opozorila glede akumulatorske baterije**

- **Nevarnost kratkega stika!** V polnilno pušo ne vstavljajte prevodnih predmetov (npr. izvijač ali podobno).
- Polnjenje akumulatorske baterije je dovoljeno le s priloženim originalnim polnilnikom ali s polnilniki, ki jih dopušča podj. KÄRCHER.

#### **Opozorila glede polnilnika**

- V primeru očitne poškodbe polnilnik s polnilnim kablom nemudoma zamenjajte z originalnim delom.

- Na tipski tablici navedena napetost mora ustrezati napajalni napetosti.
- Polnilnik uporabljajte in shranjujte le v suhih prostorih, temperatura okolice 5 - 40° C.
- Omrežnega vtiča nikoli ne prijemajte z mokrimi rokami.

#### **Opozorila za transport**

- Akumulatorska baterija je testirana v skladu z relevantnimi predpisi za mednarodni transport in se sme transportirati / pošiljati.

#### **Opozorila za WV 50 plus**

- Pršilnega curka ne razpršujte v oči.
- Pršilnega curka ne usmerjajte neposredno na delovna sredstva, ki vsebujejo električne komponente, kot npr. notranjost pečice.
- Pred uporabo na občutljivih površinah (z visokim leskom) testirajte blazinico za brisanje iz mikrovlaknen na nevidnem mestu.

### Varstvo okolja



Embalažo je mogoče reciklirati. Prosimo, da embalaže ne odlagate med gospodinjski odpad, pač pa jo oddajte v ponovno predelavo.



Stare naprave vsebujejo dragocene reciklirne materiale, ki jih je treba odvajati za ponovno uporabo. Baterije in akumulatorske baterije vsebujejo snovi, ki ne smejo priti v okolje. Zato stare naprave, baterije in akumulatorske baterije zavrzite v ustrezne zbiralne sisteme.

#### **Opozorila k sestavinam (REACH)**

Aktualne informacije o sestavinah najdete na: <http://www.karcher.de/de/unternehmen/umweltschutz/REACH.htm>

### Zagon

#### Opis naprave

Pri razpakiranju preverite ali v vsebini paketa manjka pribor oz. ali obstajajo poškodbe. V primeru transportnih poškodb obvestite svojega prodajalca.

**Opozorilo:** slike naprave in upravljanja se nahajajo na strani 2.

Slika **1**

#### WV 50

- 1 Polnilnik s polnilnim kablom
- 2 **Osnovna naprava**
- 3 Polnilna puša
- 4 Indikator polnjenja / delovanja
- 5 Nogice

- 6 Ročaj
- 7 Stikalo na stroju (ON/OFF)
- 8 Rezervoar za umazano vodo, snemljiv
- 9 Zapiralo, rezervoar za umazano vodo
- 10 **Sesalna glava**
- 11 Deblokada, sesalna glava
- 12 Nastavek brisalcev
- 13 Deblokada, nastavek
- WV 50 plus \***
- 14 Pršilna steklenica
- 15 Pršilna ročica
- 16 Nastavek za brisanje
- 17 Fiksirni obroč
- 18 Blazinica za brisanje iz mikrovlaknen
- 19 Koncentrat čistila za steklo
- \* glede na opremo

### **Montiranje pršilne steklenice in nastavka za brisanje in polnjenje s čistilnim sredstvom\***

\* glede na opremo

#### **Montiranje nastavka za brisanje**

*Slika 2*

- Pršilno glavo odvijte s pršilne steklenice.
- Nastavek za brisanje natakните na pršilno glavo.
- Nastavek za brisanje in pršilno glavo zavarujte s fiksirnim obročem.

*Slika 3*

- Blazinico za brisanje napnite na nastavek za brisanje in fiksirajte z velcro trakom.

#### **Polnjenje pršilne steklenice**

*Slika 4*

- Priloženi koncentrat (1 x 20 ml) nalijte v pršilno steklenico in steklenico počasi napolnite s čisto vodo (dobite 250 ml raztopine čistilnega sredstva).
- Zaprite steklenico.

#### **Polnjenje akumulatorske baterije**

*Slika 5*

- Polnilnik vključite v ustrezno vtičnico.
- Vtič polnilnega kabla vtaknite na hrbtni strani naprave.

**Opozorilo:** Med polnjenjem utripa indikator polnjenja / delovanja. Ko je akumulatorska baterija napolnjena, sveti neprekinjeno.

- Priporoča se, da po končanem polnjenju (ca. 3 h) iztaknete polnilni vtič in polnilnik.

**Po zaključku dela napolnite akumulatorsko baterijo.**

### **Začetek dela**

#### **Čiščenje brez pršilne steklenice**

- Čistilno sredstvo nanesite po navodilih proizvajalca na običajen način in raztopite umazanijo.

*Slika 6*

- Vklopite napravo, indikator polnjenja / delovanja neprekinjeno sveti.
  - Za sesanje čistilne tekočine napravo vlecite od zgoraj navzdol.
- Opozorilo:** Težko dostopne površine se lahko posesajo tako prečno kot tudi nad glavo (omejena količina).

#### **Opozorilo:**

*Pri šibki akumulatorski bateriji začne indikator polnjenja / delovanja počasi utripati in naprava se po določenem času izklopi, v tem primeru napolnite akumulatorsko baterijo.*

*Napravo po vsaki očiščeni površini izklopite, s tem se znatno poveča čas delovanja na polnitev akumulatorske baterije.*

#### **Čiščenje s pršilno steklenico in nastavkom za brisanje\***

\* glede na opremo

*Slika 7*

- Za nanašanje čistilnega sredstva pritisnite pršilno ročico steklenice in površino enakomerno napršite, nato z blazinico za brisanje raztopite umazanijo.
- Opozorilo:** Blazinico po potrebi izperite pod tekočo vodo!
- Nadaljnji postopek kot pri čiščenju brez pršilne steklenice.

### **Prekinitev dela**

*Slika 8*

- Napravo odložite na nogice (parkirni položaj) in izklopite.

### **Praznjenje zbiralnika med delom**

Ko je dosežen maksimalen nivo polnjenja (oznaka) rezervoarja za umazano vodo, izpraznite rezervoar.

- Izklopite napravo.

*Slika 9*

- Potegnite zapiralo rezervoarja za umazano vodo in izpraznite rezervoar.
- Zaprite rezervoar za umazano vodo.



## Zaključek dela / Čiščenje naprave

→ Izklopite napravo.

Slika 10

→ Najprej deblokirajte nastavek z brisalci in ga snemite s sesalne glave, nato deblokirajte sesalno glavo in jo snemite.

→ Sesalno glavo in nastavek z brisalci očistite pod tekočo vodo (ni primerno za pomivalni stroj).

Slika 11

**Pozor:** Osnovna naprava vsebuje električne komponente, le-te ne čistite pod tekočo vodo!

→ Snemite rezervoar za umazano vodo, zapiralo obrnite in izvlecite.

→ Izpraznite rezervoar in splaknite z vodo. Rezervoar ponovno zaprite.

→ Blazinico za brisanje potegnite s pršilne steklenice in jo očistite pod tekočo vodo. Blazinico za brisanje lahko perete v pralnem stroju do 60°C, brez uporabe mehčalca.

→ Očiščeno napravo pred sestavljanjem pustite, da se posuši.

→ Napolnite akumulatorsko baterijo.

### Shranjevanje naprave

→ Napravo hranite stoji v suhih prostorih.

## Pomoč pri motnjah

**Pršilna steklenica ne razpršuje**

→ Napolnite čistilo.

→ Črpalni mehanizem v pršilni steklenici je okvarjen, kontaktirajte trgovca.

**Naprava se ne zažene**

Preverite indikator polnjenja / delovanja:

→ Signala ni oz. počasi utripajoč signal: napolnite akumulatorsko baterijo.

→ Pri hitro utripajočem signalu: kontaktirajte trgovca.

**Proge pri čiščenju**

→ Očistite brisalec.

→ Obrnite zgornji brisalec, v ta namen gumijasti brisalec stransko potegnite navzven, obrnite in ponovno vstavite.

→ Brisalec po potrebi zamenjajte.

→ Preverite doziranje čistilnega sredstva.

**Voda izstopa iz prežračevalnih rež**

→ Izpraznite rezervoar za umazano vodo (max. 100 ml prostornine).

## Poseben pribor

**Koncentrat čistila za steklo** (4 x 20 ml)

Naroč. št.: 6.295-302.0

**Blazinica za brisanje iz mikrovlaknen** (2 Kos)

Naroč. št.: 2.633-100.0

## Tehnični podatki

Vrsta zaščite	IP X4
Prostornina rezervoarja za umazano vodo	100 ml
Obratovalni čas pri polni akumulatorski bateriji	20 min.
Nazivna napetost akumulatorske baterije	3,6 V
Nazivna moč naprave	12 W
Čas polnjenja prazne aku baterije	3,0 h
Nazivna napetost polnilnika	4 V
Nazivni tok polnilnika	600 mA
Nivo zvočnega tlaka (EN 60704-2-1)	54 dB(A)
Teža	0,7 kg
Aku tip	Li-Ion

**Pridržana pravica do tehničnih sprememb!**

## Odstranitev stare naprave

Ta naprava vsebuje vgrajeno baterijo, le-to je potrebno pred odlaganjem stare naprave med odpadke odstraniti.

**Odstranitev in odlaganje baterije med odpadke**

→ Napravo se sme odpreti le za odstranjevanje baterije.

**Previdno** pri odpiranju naprave, **preprečiti je potrebno kratke stike.**

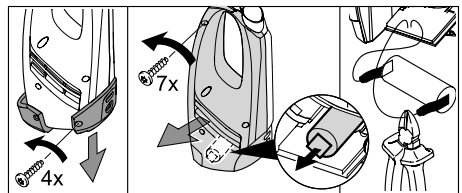

→ Odstranite baterijo in jo okolju prijazno zavržite med odpadke (zbirna mesta ali trgovci).

**⚠ Opozorilo**

■ **Akumulatorske baterije ne odpirajte**, obstaja nevarnost kratkega stika, poleg tega lahko izstopijo dražeči hlapi ali jedke tekočine.

■ **Akumulatorske baterije ne izpostavljajte močnemu sončnemu sevanju, vročini ali ognju**, obstaja nevarnost eksplozije.

## Szanowny Kliencie!



Przed pierwszym użyciem urządzenia należy przeczytać oryginalną instrukcję obsługi, postępować według jej wskazań i zachować ją do późniejszego wykorzystania lub dla następnego użytkownika.

Urządzenie dostarczane jest w 2 różnych wersjach.

### WV 50

**WV 50 plus** włącznie z butlą natryskową z nasadką ścierającą i koncentratem do czyszczenia okien

### Użytkowanie zgodne z przeznaczeniem

- Niniejsze urządzenie na baterie należy używać wyłącznie do celów prywatnych, do czyszczenia wilgotnych, gładkich powierzchni, takich jak okna, lustra lub płytki. Nie można zasysać kurzu.
  - Urządzenie nie nadaje się do zasysania większych ilości cieczy z poziomych powierzchni np. z przewróconej szklanki (maks. 25 ml).
  - Urządzenie to musi być używane tylko w połączeniu ze zwykłymi środkami do czyszczenia okien (żaden spirytus ani oczyszczacz pianowy).
- Polecamy:** Koncentrat do czyszczenia okien firmy KÄRCHER (patrz rozdział „Wyposażenie specjalne“).
- Urządzenie należy stosować tylko z akcesoriami i częściami zamiennymi dopuszczonymi przez firmę KÄRCHER.

Każde inne zastosowanie jest niezgodne z przeznaczeniem. Producent nie odpowiada za wynikające z tego szkody; ryzyko ponosi jedynie użytkownik.

### Zasady bezpieczeństwa

- Dzieci i młodzież mogą korzystać z urządzenia jedynie pod nadzorem dorosłych.

- Nie wprowadzać żadnych przedmiotów do szczelin wentylacyjnych.

### Wskazówki dotyczące akumulatora

- **Niebezpieczeństwo spięcia elektrycznego!** Do gniazda ładowania nie wkładać żadnych przedmiotów przewodzących (np. śrubokręta itp.).
- Ładowanie akumulatora dozwolone jest tylko przy użyciu dołączonej oryginalnej ładowarki lub ładowarek dopuszczonych przez firmę KÄRCHER.

### Wskazówki dotyczące ładowarki

- W przypadku widocznego uszkodzenia ładowarkę z kablem do ładowania niezwłocznie wymienić na oryginalną część.
- Napięcie podane na tabliczce znamionowej musi zgadzać się z napięciem w gniazdku.
- Używać ładowarkę tylko w suchych pomieszczeniach, temperatura otoczenia 5 - 40°C.
- Nigdy nie dotykać kabla sieciowego mokrą dłońią.

### Wskazówki dotyczące transportu

- Akumulator został sprawdzony zgodnie z obowiązującymi przepisami przewozów międzynarodowych i można go transportować / wysłać.

### Wskazówki dotyczące WV 50 plus

- Strumienia natryskowego nie kierować do oczu.
- Nie kierować strumienia natryskowego bezpośrednio na środki robocze, które zawierają podzespoły elektryczne, np. wnętrza pieców.
- Przed użyciem na wrażliwych (wysokopojłuskowych) powierzchniach ściereczek z weluru pluszowego przetestować na niewidocznym miejscu.

### Ochrona środowiska



Materiały użyte do opakowania nadają się do recyklingu.

Opakowania nie należy wrzucać do zwykłych pojemników na śmieci, lecz do pojemników na surowce wtórne.



Zużyte urządzenia zawierają cenne surowce wtórne, które powinny być oddawane do utylizacji. Baterie i akumulatory zawierają substancje, które nie powinny przedostać się do środowiska naturalnego. Z tego powodu należy usuwać zużyte urządzenia, baterie i akumulatory za pośrednictwem odpowiednich systemów utylizacji.

### Wskazówki dotyczące składników (REACH)

Aktualne informacje dotyczące składników znajdują się pod:

<http://www.karcher.de/de/unternehmen/umweltschutz/REACH.htm>

## Uruchomienie

### Opis urządzenia

Podczas rozpakowywania urządzenia należy sprawdzić, czy w opakowaniu znajdują się wszystkie elementy i czy nic nie jest uszkodzone. W przypadku stwierdzenia uszkodzeń w transporcie należy zwrócić się do dystrybutora.

**Wskazówka:** *Ilustracje urządzenia i jego obsługi znajdują się na stronie 2.*

Rysunek 1

#### WV 50

- Ładowarka z kablem do ładowania
- Urządzenie podstawowe**
- Gniazdo ładowania
- Wskaźnik naładowania / pracy urządzenia
- Nóżka
- Uchwyt
- włącznik/wyłącznik
- Zbiornik brudnej wody, zdejmowany
- Zamknięcie, zbiornik brudnej wody
- Głowica ssąca**
- Odblokowanie, głowica ssąca
- Nakładka ze ściągaczem
- Odblokowanie, nakładka

#### WV 50 plus \*

- Butla natryskowa
- Dźwignia natryskowa

- Nasadka ścierająca
  - Pierścień ustalający
  - Ściereczka z weluru pluszowego
  - Koncentrat do czyszczenia okien
- \*w zależności od wyposażenia

### Zamontować butlę natryskową i nasadkę ścierającą i pełnić środkiem czyszczącym\*

\*w zależności od wyposażenia

#### Montaż nasadki ścierającej

Rysunek 2

- Odkręcić głowicę rozpryskową butli natryskowej.
- Nałożyć nasadkę ścierającą na głowicę rozpryskową.
- Zabezpieczyć nasadkę ścierającą i głowicę rozpryskową za pomocą pierścienia mocującego.

Rysunek 3

- Naprężyć ściereczkę na nasadce ścierającej i zamocować za pomocą taśmy z zatrzaskami.

#### Napełnianie butli natryskowej

Rysunek 4

- Nalać dostarczonego koncentratu (1 x 20 ml) do butli natryskowej i powoli dopełnić butlę czystą wodą (powstaje 250 ml roztworu środka czyszczącego).
- Zamknąć butlę.

### Ładowanie akumulatora

Rysunek 5

- Podłączyć ładowarkę do właściwego gniazda zasilania.
- Włożyć wtyczkę kabla ładowarki do gniazdka z tyłu urządzenia.  
**Wskazówka:** W czasie procesu ładowania miga wskaźnik naładowania / pracy urządzenia. Gdy akumulator jest w pełni naładowany, wskaźnik świeci się stale.
- Zaleca się rozłączenie wtyczki i ładowarki po zakończonym ładowaniu (ok. 3 h).

**Po zakończeniu pracy doładować akumulator.**

## Rozpoczęcie pracy

### Czyszczenie bez butli natryskowej

- Nałożyć w zwykły sposób środek czyszczący zgodnie z danymi producenta i rozpuścić brud.

#### Rysunek 6

- Włączyć urządzenie, wskaźnik naładowania / pracy urządzenia świeci się stale.
- W celu zasysania płynu czyszczącego pociągnąć urządzenie z góry na dół.

**Wskazówka:** Na ciężko dostępnych powierzchniach można pracować prostopadłe albo w poprzek (ograniczona ilość).

### Wskazówki:

*Przy słabych akumulatorach wskaźnik naładowania / pracy urządzenia rozpoczyna lekko migać, a urządzenia po pewnym czasie się wyłącza. W tym wypadku należy naładować akumulator. Wyłączyć urządzenie po każdej wyczyszczonej powierzchni, w ten sposób znacznie poprawia się czas pracy na każde naładowanie akumulatora.*

### Czyszczenie przy użyciu butli natryskowej i nasadki ścierającej\*

\*w zależności od wyposażenia

#### Rysunek 7

- W celu nałożenia środka czyszczącego nacisnąć dźwignię natryskową butli, spryskać równomiernie powierzchnię, a następnie brud rozpuścić ściereczką.

**Wskazówka:** W razie potrzeby, podkładkę wymyć pod bieżącą wodą!

- Dalszy sposób pracy jak przy czyszczeniu bez butli natryskowej.

## Przerwanie pracy

#### Rysunek 8

- Odstawić urządzenie na nóżkę (pozycja parkowania) i wyłączyć.

## Opróżnianie zbiornika podczas pracy

Gdy osiągnięto maks. poziom napelnienia (znacznik) zbiornika brudnej wody, zbiornik należy opróżnić.

- Wyłączyć urządzenie.

#### Rysunek 9

- Pociągnąć za mechanizm zamykający zbiornika brudnej wody i opróżnić zbiornik.
- Zamknąć zbiornik brudnej wody.

## Zakończenie pracy / wyczyszczenie urządzenia

- Wyłączyć urządzenie.

#### Rysunek 10

- Najpierw odblokować nakładkę ze ściągaczem i zdjąć z głowicy ssącej, potem odblokować i zdjąć głowicę ssącą.
- Wyczyścić pod wodą bieżącą głowicę ssącą oraz nakładkę ze ściągaczem (nie nadają się do zmywarki do naczyń).

#### Rysunek 11

**Uwaga:** Urządzenie podstawowe zawiera podzespoły elektryczne, nie czyścić go pod wodą bieżącą!

- Zdjąć zbiornik brudnej wody, przekreślić element zamykający i wyjąć go.
- Opróżnić zbiornik i wyplukać wodą. Ponownie zamknąć zbiornik.
- Zdjąć ściereczkę z butli natryskowej i wymyć pod bieżącą wodą. Ściereczkę można myć w pralce w temp. do 60°C, bez dodatku proszku do prania.
- Pozwolić na wyschnięcie wyczyszczonego urządzenia przed jego złożeniem.
- Naładować akumulator.

## Przechowywanie urządzenia

- Przechowywać urządzenie w suchym pomieszczeniu.

## Pomoc w usuwaniu usterek

### Butla natryskowa nie działa

- Włać środek czyszczący.
- Mechanizm pompki w butli natryskowej jest uszkodzony, skontaktować się ze sprzedawcą.

### Urządzenie nie włącza się

Sprawdzić wskaźnik naładowania / pracy urządzenia:

- Brak sygnału wzgl. sygnał miga powoli: Naładować akumulator.
- Przy szybko migającym sygnale: Skontaktować się ze sprzedawcą.

### Po czyszczeniu zostają pasy

- Wyczyścić ściągacz.
- Obrócić górny ściągacz, w tym celu listwę gumową wyjąć z boku na zewnątrz, obrócić i ponownie wsunąć.
- W razie potrzeby wymienić ściągacz.
- Sprawdzić dozowanie środka czyszczącego.

### Woda wydostaje się ze szczelin wentylacyjnych

- Opróżnić zbiornik brudnej wody (maks. 100 ml zawartości).

## Wypożyczenie specjalne

### Koncentrat do czyszczenia okien

(4 x 20 ml)

Nr katalogowy: 6.295-302.0

### Ściereczka z weluru pluszowego (2 Szt.)

Nr katalogowy: 2.633-100.0

## Dane techniczne

Stopień ochrony	IP X4	
Pojemność zbiornika brudnej wody	100	ml
Czas pracy przy naładowanym akumulatorze	20	min
Napięcie znamionowe akumulatora	3,6	V
Moc znamionowa urządzenia	12	W

Czas ładowania wyładowanego akumulatora	3,0	h
Napięcie znamionowe ładowarki	4	V
Prąd znamionowy ładowarki	600	mA
Poziom ciśnienia akustycznego (EN 60704-2-1)	54	dB(A)
Masa	0,7	kg
Typ akumulatora	Li-Ion	

### Zmiany techniczne zastrzeżone!

## Usuwanie zużytych urządzeń

To urządzenie zawiera wbudowany akumulator, należy go wymontować przed poddaniem utylizacji zużytego urządzenia.

### Wymontować akumulator i poddać go utylizacji

- Urządzenie można otworzyć jedynie w celu poddanie akumulatora utylizacji.

**Ostrożnie** przy otwieraniu urządzenia, **należy unikać zwarcia**.

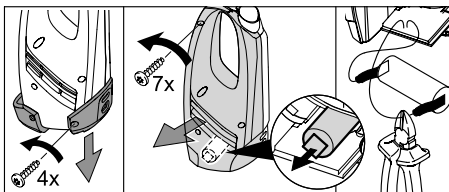

- Wyjąć akumulator i poddać utylizacji przyjaznej do środowiska naturalnego (miejsca zbiorcze albo dystrybutorzy).

### ⚠ Ostrzeżenie

- **Nie otwierać akumulatorów**, istnieje zagrożenie zwarcia, dodatkowo mogą powstawać drażniące opary wzgl. wydostawać się żrące płyny.
- **Nie poddawać akumulatorów mocnemu promieniowaniu słonecznemu, ani na działanie wysokich temperatur ani ognia**, istnieje niebezpieczeństwo wybuchu.

## Mult stimat client,



Înainte de prima utilizare a aparatului dvs. citiți acest manual original de utilizare, respectați instrucțiunile cuprinse în acesta și păstrați-l pentru întrebuințarea ulterioară sau pentru următorii posesori.

Aparatul este disponibil în două variante diferite.

### WV 50

WV 50 plus inclusiv flacon de pulverizare cu dispozitiv de ștergere și concentrat de soluție de curățat geamuri.

### Utilizarea corectă

- Utilizați acest aparat alimentat cu acumulator exclusiv în domeniul privat, pentru curățarea spațiilor umede, netede, cum sunt ferestrele, oglinzile sau faianța și gresia. Nu este permisă aspirarea prafului.
- Aparatul nu este adecvat pentru aspirarea unor cantități mai mari de lichide de pe suprafețele orizontale, de ex. lichidele scurse dintr-un pahar răsturnat (max. 25 ml).
- Utilizați acest aparat numai folosind soluții de curățat geamuri obișnuite (nu folosiți spirt sau soluții de curățat cu spumare).

**Vă recomandăm:** Concentrat de soluție de curățat geamuri KÄRCHER (vezi capitolul „Accesorii speciale“).

- Utilizați numai accesoriile și piesele de schimb aprobate de firma KÄRCHER.

Utilizarea în orice alt mod decât cel descris mai sus este considerată improprie.

Producătorul nu-și asumă responsabilitatea pentru pagube produse ca urmare a utilizării improprie, riscurile revenindu-i în întregime utilizatorului.

### Măsurile de siguranță

- Nu permiteți minorilor folosirea aparatului decât sub supraveghere.
- Nu introduceți obiecte în fanta de aerisire.

### Informații despre acumulator

- **Pericol de scurtcircuit!** Nu introduceți obiecte conductoare (de ex. șurubelniță sau altele similare) în mufa de încărcare.
- Încărcarea acumulatorului se va face doar cu încărcătorul original inclus în livrare sau cu încărcătoare aprobate de KÄRCHER.

### Informații despre încărcător

- Încărcătorul cu cablu de încărcare trebuie înlocuit imediat cu unul original dacă există deteriorări vizibile.
- Tensiunea indicată pe plăcuța de tip trebuie să corespundă tensiunii de alimentare.
- Încărcătorul trebuie utilizat și depozitat numai în încăperi uscate, cu o temperatură ambiantă între 5 - 40° C.
- Nu prindeți ștecherul cu mâinile ude.

### Indicații referitoare la transport

- Acumulatorul este testat conform reglementărilor internaționale de transport și poate fi transportat / expedit.

### Indicații referitoare la WV 50 plus

- Nu pulverizați jetul în ochi.
- Nu orientați jetul în direcția mijloacelor de lucru, care conțin piese electrice, cum ar fi de ex. spațiul interior al cuptoarelor.
- Înainte de utilizarea pe suprafețe sensibile (foarte lucioase) testați tamponul pentru șters din microfibră într-un loc mai puțin vizibil.

### Protecția mediului înconjurător



Materialele de ambalare sunt reciclabile. Ambalajele nu trebuie aruncate în gunoiul menajer, ci trebuie duse la un centru de colectare și revalorificare a deșeurilor.



Aparatele vechi conțin materiale reciclabile valoroase, care pot fi supuse unui proces de revalorificare. Bateriile și acumulatorii conțin substanțe care nu au voie să ajungă în mediul înconjurător. Din acest motiv, vă rugăm să

apelați la centrele de colectare abilitate pentru eliminarea aparatelor vechi, a bateriilor și a acumulatorilor.

### Observații referitoare la materialele conținute (REACH)

Informații actuale referitoare la materialele conținute puteți găsi la adresa:

<http://www.karcher.de/de/unternehmen/umweltschutz/REACH.htm>

## Punerea în funcțiune

### Descrierea aparatului

La despachetare verificați conținutul pachetului în privința existenței tuturor accesoriilor sau a deteriorărilor. În cazul în care constatați deteriorări cauzate de un transport necorespunzător, vă rugăm să anunțați imediat comerciantul dvs.

**Observație:** Figuri ale aparatului și indicații pentru utilizare se găsesc la pagina 2.

Figura 1

#### WV 50

- 1 Încărcător cu cablu de încărcare
- 2 **Aparat de bază**
- 3 Mufă de încărcare
- 4 Indicator de încărcare / funcționare
- 5 Picior de sprijin
- 6 Mâner
- 7 Comutator aparat (PORNIRE/OPRIRE)
- 8 Rezervor detașabil de apă uzată
- 9 Închizătoare rezervor de apă uzată
- 10 **Cap de aspirare**
- 11 Sistem de deblocare cap de aspirare
- 12 Piesă montabilă cu lame de ștergere
- 13 Sistem de deblocare piesă montabilă

#### WV 50 plus \*

- 14 Flacon de pulverizare
- 15 Manetă de pulverizare
- 16 Dispozitiv de ștergere
- 17 Inel de fixare
- 18 Tampon pentru șters din microfibră
- 19 Concentrat de soluție de curățat geamuri

\* în funcție de dotare

### Montați flaconul de pulverizare pe dispozitivul de ștergere și umpleți cu soluție de curățat\*

\* în funcție de dotare

#### Montarea dispozitivului de ștergere

Figura 2

- Deșurubați capul de pulverizare de pe flaconul de pulverizare.
- Aplicați dispozitivul de ștergere pe capul de pulverizare.
- Asigurați dispozitivul de ștergere și capul de pulverizare cu inelul de fixare.

Figura 3

- Întindeți tamponul pentru șters pe dispozitivul de ștergere și fixați-l cu bandă adezivă.

#### Umplerea flaconului de pulverizare

Figura 4

- Turmați concentratul livrat împreună cu aparatul (1 x 20 ml) în flaconul de pulverizare și umpleți încet flaconul cu apă curată (veți obține 250 ml de soluție de curățat).
- Închideți flaconul.

### Încărcarea acumulatorului

Figura 5

- Conectați încărcătorul la rețeaua de curent.
- Conectați ștecherul de la cablul de încărcare la partea din spate a aparatului.  
**Indicație:** În timpul procesului de încărcare indicatorul pentru încărcare / funcționare luminează intermitent. Dacă acumulatorul este încărcat complet acesta va lumina în continuu.
- Se recomandă scoaterea din priză a ștecherului de încărcare și a încărcătorului după încheierea procesului de încărcare (cca. 3 h).

**După utilizarea aparatului, încărcați din nou acumulatorul.**



## Începerea lucrului

### Curățare fără flacon de pulverizare

- Aplicați soluția de curățat potrivit indicațiilor producătorului, în mod obișnuit, și desprindeți murdăria.

#### Figura 6

- Porniți aparatul, indicatorul de încărcare / funcționare luminează în continuu.
- Pentru aspirarea soluției de curățat trageți aparatul de sus în jos.

**Indicație:** Suprafețele greu accesibile pot fi aspirate și pe transversală, cât și deasupra capului (cantitate limitată).

#### Indicații:

*Când acumulatorul este aproape descărcat, indicatorul de încărcare / funcționare începe să lumineze intermitent și aparatul se oprește după o anumită perioadă de timp, în acest caz încărcați acumulatorul.*

*Opriiți aparatul după fiecare suprafață curățată, prin acesta puteți prelungi semnificativ timpul de funcționare după o încărcare.*

### Curățare cu flacon de pulverizare și dispozitiv de ștergere\*

\* în funcție de dotare

#### Figura 7

- Pentru aplicarea soluției de curățat apăsați mânerul de pulverizare de pe flacon și pulverizați soluția într-un strat uniform pe suprafață, apoi desprindeți murdăria cu ajutorul dispozitivului de ștergere.

**Indicație:** Spălați discul sub apă curentă, dacă este nevoie!

- Efectuați pașii următori ca și în cazul curățării fără flacon de pulverizare.

## Înteruperea lucrului

#### Figura 8

- Așezați aparatul pe piciorul de sprijin (poziția de parcare) și opriți-l

## Golirea rezervorului în timpul funcționării

Dacă nivelul apei uzate ajunge la maxim (până la semn), vă rugăm să goliți rezervorul.

- Opriiți aparatul.

#### Figura 9

- Trageți închizătoarea rezervorului de apă uzată și goliți rezervorul.
- Închideți rezervorul.

## Terminarea lucrului / curățarea aparatului

- Opriiți aparatul.

#### Figura 10

- Deblocați mai întâi dispozitivul cu lame de ștergere și îndepărtați-l de pe capul de aspirare, apoi deblocați capul de aspirare și desprindeți-l.
- Spălați capul de aspirare și dispozitivul cu lame de ștergere sub apă curentă (este interzisă spălarea în mașina de spălat vase).

#### Figura 11

**Atenție:** Aparatul de bază conține piese electrice, nu spălați de aceea aparatul sub apă curentă!

- Îndepărtați rezervorul de apă uzată, rotiți închizătoarea și trageți-o afară.
- Goliți rezervorul și spălați-l cu apă. Închideți rezervorul.
- Trageți tamponul pentru șters de pe flaconul de pulverizare și spălați-l sub apă curentă. Tamponul pentru șters poate fi spălat și în mașina de spălat până la 60°C, fără adăugarea de balsam de rufe.
- Înainte de asamblare lăsați aparatul spălat să se usuce.
- Încărcați acumulatorul.

## Depozitarea aparatului

- Depozitați aparatul în poziție verticală și în spații uscate.



## Depanarea

### Flaconul de pulverizare nu pulverizează

- Adăugați soluția de curățat.
- S-a defectat mecanismul de pompare din cadrul flaconului de pulverizare, contactați distribuitorul.

### Aparatul nu funcționează

Verificați indicatorul de încărcare / funcționare:

- Dacă nu există semnal sau indicatorul luminează intermitent, încet: Încărcați acumulatorul.
- Dacă indicatorul luminează intermitent, rapid: Contactați distribuitorul.

### După curățare rămân urme

- Curățați lama de ștergere.
- Inversați lama de ștergere superioară, pentru acesta scoateți-o pe lateral, inversați-o și introduceți-o la loc.
- Dacă este nevoie, înlocuiți lama de ștergere cu una nouă.
- Verificați dozarea soluției de curățat.

### Apa iese prin fanta de aerisire

- Goliți rezervorul de apă uzată (conținut max. 100 ml).

## Accesorii opționale

### Concentrat de soluție de curățat geamuri (4 x 20 ml)

Nr. de comandă: 6.295-302.0

### Tampon pentru șters din microfibră (2 Bucăți)

Nr. de comandă: 2.633-100.0

## Date tehnice

Clasa de protecție	IP X4
Volum rezervor de apă uzată	100 ml
Timp de utilizare cu acumulator complet încărcat	20 min
Tensiune nominală acumulator	3,6 V
Putere nominală aparat	12 W

Durata de încărcare a acumulatorului gol	3,0 h
Tensiune nominală încărcător	4 V
Curent nominal încărcător	600 mA
Nivelul de zgomot (EN 60704-2-1)	54 dB(A)
Masa	0,7 kg
Tipul de acumulator	Li-Ion

**Ne rezervăm dreptul de a efectua modificări tehnice !**

## Dezafectarea aparatului vechi

Acest aparat conține un acumulator incorporat, care trebuie demontat înainte de îndepărtarea aparatului vechi.

### Demontarea și îndepărtarea acumulatorului

- Aparatul poate fi deschis doar pentru demontarea acumulatorului.

**Atenție** la deschiderea aparatului, **evitați scurtcircuitule.**

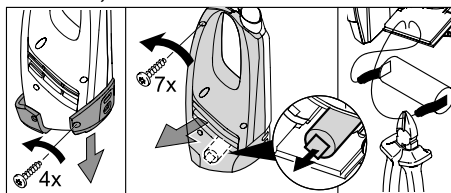

- Scoateți acumulatorul și îndepărtați-l în mod ecologic (centre de colectare sau distribuitori).

### ⚠ Avertisment

- **Nu deschideți acumulatorul**, există pericolul unui scurt-circuit, cât și de eliberare a unor aburi iritante sau substanțe acide.
- **Nu expuneți acumulatorul la o radiație solară prea puternică**, există pericol de explozie.

## Vážený zákazník,



Pred prvým použitím vášho zariadenia si prečítajte tento originálny návod na prevádzku, konajte podľa neho a uschovajte ho pre neskoršie použitie alebo pre ďalšieho majiteľa zariadenia.

Prístroj sa dodáva v 2 rozličných prevedeniach.

### WV 50

**WV 50 plus** vrátane striekacej fľaše s umývacou násadou a koncentrátom na čistenie okien

## Používanie výrobku v súlade s jeho určením

- Tento prístroj napájaný batériou používajte výlučne na súkromné účely použitia, načistenie vlhkého, hladkého povrchu, ako sú okná, zrkadlá a obkladačky. Nesmie sa vysávať žiadny prach.
- Prístroj nie je vhodný na vysávanie väčšieho množstva tekutín z vodorovného povrchu, napr. z prevrätého pohára na pitie (max. 25 ml).
- Tento prístroj používajte len v spojení s pôvodnými prostriedkami na čistenie okien (žiadny lieh, žiadny penový čistíč).

**Odporúčame:** Koncentrát na čistenie okien od spoločnosti KÄRCHER (pozri kapitola „Špeciálne príslušenstvo“).

- Tento prístroj používajte iba s príslušenstvom a náhradnými dielmi schválenými firmou KÄRCHER.

Každé použitie prekračujúce daný rozsah, platí ako použitie nezodpovedajúce stanovenému určeniu. Za škody z toho vyplývajúce výrobca neručí; riziko nesie samotný užívateľ.

## Bezpečnostné pokyny

- Deťom a mladistvým umožnite manipuláciu so spotrebičom iba pod dozorom.

- Do vetracej drážky nestrkajte žiadne predmety.

### Pokyny k batérii

- **Nebezpečie vzniku skratu!** Do nabíjacej objímky nestrkajte žiadne vodivé predmety (napr. skrutkovač alebo podobne).
- Nabíjanie batérie je povolené len v priloženej originálnej nabíjačke alebo v nabíjačkách schválených spoločnosťou KÄRCHER.

### Pokyny pre nabíjačku

- Pri viditeľnom poškodení nabíjačky s nabíjacím káblom ju neodkladne vymeňte za originálny diel.
- Údaj o napätí na výrobnom štítku musí súhlasiť s napájacím napätím.
- Nabíjačku používajte a skladujte len v suchých priestoroch, okolitá teplota 5 - 40° C.
- Nikdy sa nedotýkajte sieťovej zástrčky vlhkými rukami.

### Pokyny pre prepravu

- Batéria je preskúšaná podľa príslušných predpisov pre medzinárodnú prepravu a smie sa prepravovať alebo odoslať.

### Pokyny pre WV 50 plus

- Nestriekajte do očí.
- Nestriekajte priamo na prevádzkový prostriedok, ktorý obsahuje elektrické konštrukčné diely, ako je napr. vnútorný priestor peci.
- Pred použitím na citlivom (vysoko lesklý) povrchu preskúšajte utierku z mikrovlákien na neviditeľnom mieste.

## Ochrana životného prostredia



Obalové materiály sú recyklovateľné. Obalové materiály láskavo nevyhadzujte do komunálneho odpadu, ale odovzdajte ich do zberne druhotných surovín.



Vyradené prístroje obsahujú hodnotné recyklovateľné látky, ktoré by sa mali opäť zužitkovať. Batérie a akumulátory obsahujú látky, ktoré sa

nesmú dostať do životného prostredia. Staré zariadenia, batérie a akumulátory preto láskavo odovzdajte do vhodnej zberne odpadových surovín.

### **Pokyny k zloženiu (REACH)**

Aktuálne informácie o zložení nájdete na: <http://www.karcher.de/de/unternehmen/umweltschutz/REACH.htm>

## **Uvedenie do prevádzky**

### **Popis prístroja**

Pri vybalení skontrolujte, či z obsahu obalu nechýba príslušenstvo alebo či obsah nie je poškodený. Akékoľvek poškodenia počas prepravy láskavo oznámte predajcovi.

**Upozornenie:** Obrázky zariadenia a pokyny na jeho obsluhu sa nachádzajú na strane 2.

Obrázok 1

#### **WV 50**

- 1 Nabíjačka s nabíjajúcim káblom
- 2 **Základný prístroj**
- 3 Nabíjacia objímka
- 4 Ukazovateľ nabitia / prevádzky
- 5 Noha stojana
- 6 Rukoväť
- 7 Vypínač zariadenia (ZAP/VYP)
- 8 Nádrž na znečistenú vodu, odoberateľná
- 9 Uzáver, nádrž na znečistenú vodu
- 10 **Vysávací hlava**
- 11 Uvoľnenie, vysávací hlava
- 12 Násada s odťahovacím ústím
- 13 Uvoľnenie, násada

#### **WV 50 plus \***

- 14 Striekacia fľaša
- 15 Páčka striekania
- 16 Umývacia násada
- 17 Upevňovací krúžok
- 18 Utierka z mikrovlákien
- 19 Koncentrát na čistenie okien

\* vždy podľa vybavenia

## **Namontujte striekaciu fľašu, umývaciu násadu a naplňte ich čistiacim prostriedkom\***

\* vždy podľa vybavenia

### **Montáž umývacej násady**

Obrázok 2

- Zo striekacej fľaše odskrutkujte striekaciu hlavu.
- Umývaciu násadu nasadte na striekaciu hlavu.
- Pomocou fixácie zaistíte umývaciu násadu a striekaciu hlavu.

Obrázok 3

- Na umývaciu násadu upevnite utierku a prichyťte upínacou páskou.

### **Naplnenie striekacej fľaše**

Obrázok 4

- Dodaný koncentrát (1 x 20 ml) naplňte do striekacej fľaše a pomaly naplňte fľašu čistou vodou (250 ml roztoku čistiaceho prostriedku).
- Fľašu uzavrite.

## **Nabíjanie batérie**

Obrázok 5

- Nabíjačku zasuňte do vhodnej zásuvky.
- Zástrčku nabíjacieho kábla zasuňte na zadnej strane prístroja.

**Upozornenie:** Počas nabíjania bliká ukazovateľ nabíjania alebo prevádzky. Ak je batéria úplne nabitá, svieti trvalo.

- Odporúčame po ukončení nabíjania (asi 3 h) vytiahnuť nabíjaciu zástrčku a nabíjačku.

**Po skončení práce dobite batériu.**

## **Začiatok práce**

### **Čistenie bez striekacej fľaše**

- Čistiaci prostriedok naneste podľa údajov výrobcu pôvodným spôsobom a uvoľnite nečistotu.

Obrázok 6

- Zapnite prístroj, ukazovateľ nabíjania alebo prevádzky svieti trvalo.
- Na vysávanie čistiacej kvapaliny ťahajte prístroj zhora smerom dole.

**Upozornenie:** Ťažko dostupné plochy môžete vysávať priečne a aj nad hlavou (obmedzené množstvo).

### **Pokyny:**

*V prípade vybitej batérie začína ukazovateľ nabitia alebo prevádzky pomaly blikať a prístroj sa po určitom čase vypne. V tomto prípade batériu nabite.*

*Prístroj po vyčistení každej plochy vypnite. Tým sa značne predĺži doba prevádzky na jedno nabitie batérie.*

### **Čistenie so striekacou fľašou a umývacou násadou\***

\* vždy podľa vybavenia

#### **Obrázok 7**

→ Na nanášanie čistiaceho prostriedku stlačte páčku striekania fľaše a rovnomerne striekajte na plochu, potom nečistotu uvoľnite utierkou.

**Upozornenie:** Podložku v prípade potreby umyte v tečúcej vode!

→ Ďalší postup ako pri čistení bez striekacej fľaše.

### **Prerušenie práce**

#### **Obrázok 8**

→ Prístroj postavte na nohu stojana (parkovacia poloha) a vypnite ho.

### **Vyprázdnenie nádoby počas práce**

Ak sa dosiahol max. stav naplnenia (označenie) nádrže na znečistenú vodu, nádrž vyprázdnite.

→ Prístroj vypnite.

#### **Obrázok 9**

→ Vytiahnite uzáver nádrže na znečistenú vodu a nádrž vyprázdnite.

→ Uzavrite nádrž na znečistenú vodu.

## **Ukončenie práce / vyčistenie zariadenia**

→ Prístroj vypnite.

#### **Obrázok 10**

→ Najprv uvoľnite násadu s odťahovacím ústím a odoberte vysávaciu hlavu, potom uvoľnite a odoberte vysávaciu hlavu

→ Vyčistite vysávaciu hlavu a násadu s odťahovacím ústím pod tečúcou vodou (nedávať do práčiek).

#### **Obrázok 11**

**Pozor:** Základný prístroj obsahuje elektrické konštrukčné diely, tieto nečistite pod tečúcou vodou!

→ Odoberte nádrž na znečistenú vodu, odskrutkujte uzáver a vytiahnite ho.

→ Nádrž vyprázdnite a vypláchnite vodou. Opäť uzavrite nádrž.

→ Umývaciu podložku stiahnite zo striekacej fľaše a umyte v tečúcej vode. Umývacia podložka sa môže umývať v umývárke do teploty 60°C bez použitia zmäčkovadla.

→ Vyčistený prístroj nechajte pred montážou vysušiť.

→ Batériu nabite.

### **Uskladnenie prístroja**

→ Prístroj skladujte v suchých priestoroch.

## **Pomoc pri odstraňovaní porúch**

### **Striekacia fľaša nestrieka**

→ Doplňte čistiaci prostriedok.

→ Čerpací mechanizmus v striekacej fľaši je chybný, skontaktujte sa s predajcom.

### **Prístroj sa nezapína**

Skontrolujte ukazovateľ nabitia / prevádzky:

→ Bez signálu resp pomaly blikajúci signál: Nabite batériu.

→ Pri rýchlo blikajúcom signále: Skontaktujte sa s predajcom.

## Šmuhy pri čistení

- Vyčistíte odťahovacie ústie.
- Otočte horné odťahovacie ústie, gumové ústie vytiahnite do boku smerom von, obráťte ho a opäť nasuňte.
- Odťahovacie ústie v prípade potreby vymeňte.
- Skontrolujte dávkovanie čistiaceho prostriedku.

## Voda vystupuje z vetracích drážok

- Vyprázdňte nádrž na znečistenú vodu (max. obsah 100 ml).

## Špeciálne príslušenstvo

### Koncentrát na čistenie okien (4 x 20 ml)

Obj. číslo: 6.295-302.0

### Utiarka z mikrovlákien (2 Ks)

Obj. číslo: 2.633-100.0

## Technické údaje

Druh krytia	IP X4
Objem nádrže na znečistenú vodu	100 ml
Doba prevádzky pri plnom nabití batérie	20 min
Menovité napätie batérie	3,6 V
Menovitý výkon prístroja	12 W
Doba nabíjania vybitej batérie	3,0 h
Menovité napätie nabíjačky	4 V
Menovitý prúd nabíjačky	600 mA
Hladina akustického tlaku (EN 60704-2-1)	54 dB(A)
Hmotnosť	0,7 kg
Typ akumulátora	Li-Ion

## Technické zmeny vyhradené!

## Likvidácia starého prístroja

Toto zariadenie obsahuje zabudovanú batériu, ktorú pred likvidáciou starého zariadenia vyberte.

### Vybratie a likvidácia batérie

- Prístroj sa smie otvoriť len z dôvodu vybratia batérie.

**Pozor** pri otváraní prístroja, **nesmie dôjsť ku skratu.**

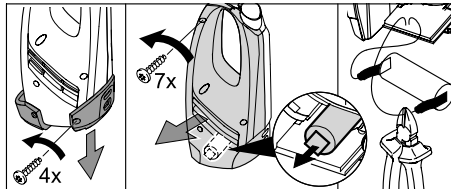

- Batériu vyberte a zlikvidujte tak, aby ste chránili životné prostredie (v zberní alebo u predajcu).

### ⚠ **Pozor**

- **Batériu neotvárajte.** Existuje nebezpečenstvo skratu. Okrem toho môžu vystupovať dráždivé pary alebo leptajúce kvapaliny.
- **Batériu nevystavujte silnému slnečnému žiareniu, teplu a ohňu.** Existuje nebezpečenstvo výbuchu.

## Poštovani kupče,



Prije prve uporabe Vašeg uređaja pročitajte ove originalne radne upute, postupajte prema njima i sačuvajte ih za kasniju uporabu ili za sljedećeg vlasnika.

Uređaj se isporučuje u dvije različite izvedbe.

### WV 50

**WV 50 plus** zajedno s bočicom za raspršivanje, nastavkom za brisanje i koncentratom sredstva za pranje prozora

### Namjensko korištenje

- Ovaj uređaj na baterije koristite isključivo u privatne svrhe, za čišćenje vlažnih i glatkih površina poput prozora, zrcala ili keramičkih pločica. Prašina se ne smije usisavati.
- Uređaj nije namijenjen usisavanju većih količina tekućine s vodoravnih površina, npr. iz prevrnutih čaša (maks. 25 ml).
- Uređaj koristite samo s uobičajenim sredstvima za pranje prozora (ne sa špiritom ili pjenušavim sredstvima za pranje).

**Preporučamo:** Koncentrat sredstva za pranje prozora marke KÄRCHER (vidi poglavlje "Poseban pribor").

- Ovaj uređaj koristite samo s priborom i pričuvnim dijelovima koje odobrava KÄRCHER.

Svaki vid primjene izvan toga slovi kao nenamjenski. Proizvođač ne preuzima nikakvu odgovornost za štete koje iz toga proizidu. Sav rizik snosi isključivo korisnik.

### Sigurnosni naputci

- Djeci i mladima dopustite rukovanje uređajem samo uz nadzor.
- Ne stavljajte nikakve predmete u ventilacijske otvore.

### Napomene o bateriji

- **Opasnost od kratkog spoja!** Ne stavljajte u utičnicu za punjenje nikakve vodljive predmete, kao npr. izvijače i slično.
- Za punjenje baterije u aparatu smiju se koristiti samo priložen originalni punjač ili punjači odobreni od strane KÄRCHERa.

### Napomene o punjaču

- U slučaju vidljivih oštećenja bez odlaganja zamijenite punjač s kablom novim originalnim punjačem.
- Napon naveden na natpisnoj pločici mora se podudarati s opskrbnim naponom strujne mreže.

- Punjač koristite i čuvajte samo u suhim prostorima na temperaturi od 5 do 40° C.
- Strujni utikač nikada ne dodirujte mokrim rukama.

### Napomene o prijevozu

- Baterija je provjerena u skladu s mjerodavnim propisima za međunarodni transport i smije se slati odnosno prevoziti.

### Napomene uz WV 50 plus

- Ne prskajte tekućinu u oči.
- Ne usmjeravajte mlaz izravno na komponente koje sadrže električne dijelove, kao npr. unutrašnjost pećnica.
- Prije primjene na osjetljivim površinama (površinama s visokim sjajem), jastučićem za brisanje od mikrovlakana provjerite postojanost materijala na mjestu koje nije vidljivo.

### Zaštita okoliša



Materijali ambalaže se mogu reciklirati. Molimo Vas da ambalažu ne odlažete u kućne otpatke, već ih predajte kao sekundarne sirovine.



Stari uređaji sadrže vrijedne tvari koje se mogu reciklirati i zato ih treba sabirati i dostaviti za ponovnu preradu. Primarne i punjive baterije sadrže tvari koje ne smiju dospijeti u čovjekov okoliš. Stoga Vas molimo stare uređaje, primarne i punjive baterije odstranjujete putem odgovarajućih sabirnih sustava.

### Napomene o sastojcima (REACH)

Aktualne informacije o sastojcima možete pronaći na stranici:

<http://www.karcher.de/de/unternehmen/umweltschutz/REACH.htm>

### Stavljanje u pogon

#### Opis uređaja

Kod vađenja iz ambalaže provjerite manjka li u sadržaju paketa pribor i ima li oštećenja. U slučaju transportnih oštećenja odmah se obratite svome prodavaču.

**Napomena:** Prikazi aparata i načina rukovanja nalaze se na stranici 2.

Slika 1

#### WV 50

- 1 punjač s kablom
- 2 **Osnovni uređaj**
- 3 utičnica za punjenje

- 4 Indikator punjenja / rada
  - 5 Stopa
  - 6 rukohvat
  - 7 Sklopka na uređaju (ON/OFF)
  - 8 Odvojivi spremnik prljave vode
  - 9 Zatvarač spremnika prljave vode
  - 10 **Usisna glava**
  - 11 Bravica usisne glave
  - 12 Nastavak sa širokim brisačem
  - 13 Bravica nastavka
  - WV 50 plus \***
  - 14 Bočica za raspršivanje
  - 15 Poluga za raspršivanje
  - 16 Nastavak za brisanje
  - 17 Pričvrtni prsten
  - 18 Jastučić za brisanje od mikrovlakana
  - 19 Koncentrat sredstva za pranje prozora
- \* ovisno o opremi

### **Montirajte bočicu za raspršivanje i nastavak za brisanje pa dodajte sredstvo za pranje\***

\* ovisno o opremi

#### **Montiranje nastavka za brisanje**

**Slika 2**

- Odvijte raspršivač s bočice.
- Nataknite nastavak za brisanje na raspršivač.
- Pričvrtnim prstenom fiksirajte nastavak za brisanje i raspršivač.

**Slika 3**

- Jastučić za brisanje zategnite preko nastavka za brisanje i pričvrstite "čičak" trakom.

#### **Punjenje bočice za raspršivanje**

**Slika 4**

- Priloženi koncentrat (1 x 20 ml) ulijte u bočicu za raspršivanje pa bočicu zatim polako napunite čistom vodom (čime se dobiva 250 ml otopine sredstva za pranje).
- Zatvorite bočicu.

### **Punjenje baterije**

**Slika 5**

- Punjač utaknite u odgovarajuću utičnicu.
- Utikač kabela za punjenje utaknite na stražnjoj strani uređaja.

**Napomena:** Tijekom punjenja treperi indikator punjenja / rada. Kada je baterija napunjena, indikator neprekidno svijetli.

- Po završetku punjenja (oko 3 sata) preporuča se iskopčati utikač punjača i sam punjač.

#### **Nakon završetka rada nadopunite bateriju.**

### **Početak rada**

#### **Čišćenje bez bočice za raspršivanje**

- Sredstvo za pranje nanosite na uobičajeni način prema uputama proizvođača pa očistite prljavštinu.

**Slika 6**

- Uključite uređaj, indikator punjenja / rada neprekidno svijetli.

- Za usisavanje tekućine za pranje uređaj povlaćite od vrha prema dolje.

**Napomena:** Teško dostupne površine mogu se usisavati kako poprečno tako i preko glave (u ograničenoj količini).

#### **Napuci:**

*Kad je baterija slaba, indikator punjenja / rada počinje polako treperiti, a uređaj se nakon nekog vremena isključuje. U tom slučaju napunite bateriju.*

*Uređaj gasite nakon svake očišćene plohe, jer se time značajno povećava vrijeme rada po jednom punjenju baterije.*

#### **Čišćenje s bočicom za raspršivanje i nastavkom za brisanje \***

\* ovisno o opremi

**Slika 7**

- Za nanošenje sredstva za pranje pritisnite polugu za raspršivanje na bočici i ravnomjerno poprskajte plohu, a zatim prljavštinu uklonite jastučićem za brisanje.

**Napomena:** Spužvasti disk po potrebi isperite u tekućoj vodi!

- Dalje postupajte kao kod čišćenja bez bočice za raspršivanje.

### **Prekid rada**

**Slika 8**

- Uređaj odložite tako da stoji na stopi (položaj za odlaganje) i isključite.

### **Pražnjenje spremnika tijekom rada**

Ako je prijava voda u spremniku dosegla maks. razinu (oznaka), ispraznite spremnik.

- Isključite uređaj.

**Slika 9**

- Povucite zatvarač spremnika prljave vode i ispraznite spremnik.

- Zatvorite spremnik prljave vode.

## Kraj rada / čišćenje uređaja

→ Isključite uređaj.

Slika 10

→ Najprije otkvačite nastavak sa širokim brisačem i skinite ga s usisne glave, a zatim otkočite i skinite usisnu glavu.

→ Usisnu glavu i nastavak sa širokim brisačem operite u tekućoj vodi (ne smije se prati u perilicama posuđa).

Slika 11

**Pažnja:** Osnovni uređaj sadrži električne dijelove koji se ne smiju prati u tekućoj vodi!

→ Skinite spremnik prijave vode, okrenite i izvucite zatvarač.

→ Ispraznite i vodom isperite spremnik. Ponovo zatvorite spremnik.

→ Skinite jastučić za brisanje s bočice za raspršivanje i operite ga u tekućoj vodi. Jastučić za brisanje se smije prati na temperaturi do 60°C u perilici rublja, bez dodatka omekšivača.

→ Očišćeni uređaj se prije sastavljanja mora ostaviti da se osuši.

→ Napunite bateriju.

## Čuvanje uređaja

→ Uređaj čuvajte u uspravnom položaju, u suhim prostorijama.

## Pomoć u slučaju smetnji

**Bočica za raspršivanje ne prska**

→ Ulijte deterdžent.

→ Pumpni mehanizam u bočici za raspršivanje je u kvaru, obratite se svom prodavaču.

**Uređaj se ne pokreće**

Provjerite indikator punjenja / rada:

→ Nema signala, odnosno signal usporeno treperi: Napunite bateriju.

→ Ako signal treperi brzo: Obratite se svom prodavaču.

**Pruge prilikom čišćenja**

→ Očistite široki brisač.

→ Okrenite gornji brisač pa gumenu traku bočno izvucite van, okrenite i ponovo utaknite.

→ Po potrebi zamijenite široki brisač novim.

→ Provjerite doziranje sredstva za pranje.

**Voda izlazi iz ventilacijskih otvora**

→ Ispraznite spremnik prijave vode (maks. volumen 100 ml).

## Poseban pribor

**Koncentrat sredstva za pranje prozora**

(4 x 20 ml)

Kataloški br.: 6.295-302.0

**Jastučić za brisanje od mikrovlakana (2 kom.)**

Kataloški br.: 2.633-100.0

## Tehnički podaci

Stupanj zaštite	IP X4
Volumen spremnika prijave vode	100 ml
Vrijeme rada s punom baterijom	20 min
Nazivni napon baterije	3,6 V
Nazivna snaga uređaja	12 W
Trajanje punjenja prazne baterije	3,0 h
Nazivni napon punjača	4 V
Nazivna jakost struje punjača	600 mA
Zvučni tlak (EN 60704-2-1)	54 dB(A)
Težina	0,7 kg
Tip baterija	Li-Ion

**Pridržavamo pravo na tehničke izmjene!**

## Zbrinjavanje u otpad

Ovaj uređaj posjeduje ugrađenu bateriju koju treba izvaditi prije odlaganja rabljenog uređaja u otpad.

## Skidanje i zbrinjavanje baterije

→ Uređaj se smije otvoriti samo u svrhu zbrinjavanja baterije u otpad.

**Oprez pri otvaranju uređaja, moraju se izbjeći kratki spojevi.**

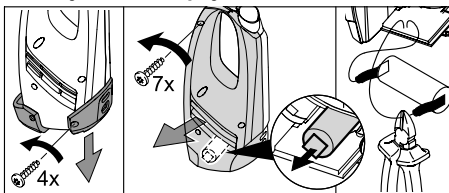

→ Izvadite bateriju i zbrinite ju na ekološki primjeren način (predajte ju ovlaštenom sabirnom mjestu ili prodavaču).

**⚠ Upozorenje**

■ **Ne otvarajte bateriju**, jer postoji opasnost od kratkog spoja kao i ispuštanja nadražujućih isparenja ili nagrizajućih tekućina.

■ **Bateriju ne izlažite jakom sunčevom zračenju, toplini ili vatri**, jer postoji opasnost od eksplozije.



## Poštovani kupče,



Pre prve upotrebe Vašeg uređaja pročitajte ove originalno uputstvo za rad, postupajte prema njemu i sačuvajte ga za kasniju upotrebu ili za sledećeg vlasnika.

Uređaj se isporučuje u dve različite verzije.

### WV 50

**WV 50 plus** zajedno sa bočicom za prskanje, nastavkom za brisanje i koncentratom sredstva za pranje prozora

### Namensko korišćenje

- Ovaj uređaj na baterije koristite isključivo u privatne svrhe, za čišćenje vlažnih i glatkih površina poput prozora, ogledala ili keramičkih pločica. Prašina ne sme da usisava.
- Uređaj nije namenjen za usisavanje većih količina tečnosti sa vodoravnih površina, npr. iz prevrnutih čaša (maks. 25 ml).
- Uređaj koristite samo sa uobičajenim sredstvima za pranje prozora (ne sa špiritusom ili penušavim deterdžentima).

**Preporučujemo:** Koncentrat sredstva za pranje prozora marke KÄRCHER (vidi poglavlje "Poseban pribor").

- Ovaj uređaj upotrebljavajte samo sa priborom i rezervnim delovima, koje je odobrio KÄRCHER.

Nenamenskom se smatra svaka upotreba izvan ovih okvira. Proizvođač ne preuzima odgovornost za tako nastale štete; rizik snosi jedino korisnik.

### Sigurnosne napomene

- Deci i mladima dozvoljavajte rukovanje uređajem samo uz nadzor.
- Ne stavljajte nikakve predmete u ventilacione otvore.

### Napomene o bateriji

- **Opasnost od kratkog spoja!** Ne stavljajte u utičnicu za punjenje nikakve provodne predmete, kao npr. odvijače i slično.

- Za punjenje baterije u aparatu smeju da se koriste samo priložen originalni punjač ili punjači odobreni od strane KÄRCHERa.

### Napomene o punjaču

- U slučaju vidljivih oštećenja bez odlaganja zamenite punjač sa kablom novim originalnim punjačem.
- Napon naveden na natpisnoj pločici mora se podudarati sa naponom strujne mreže.
- Punjač koristite i čuvajte samo u suvim prostorijama na temperaturi od 5 do 40° C.
- Strujni utikač nikada ne dodirujte mokrim rukama.

### Napomene o prevozu

- Baterija je proverena u skladu sa merodavnim propisima za međunarodni transport i sme se slati odnosno prevoziti.

### Napomene uz WV 50 plus

- Ne prskajte tečnost u oči.
- Ne usmeravajte mlaz direktno na komponente koje sadrže električne delove, kao npr. unutrašnjost pećnica.
- Pre primene na osetljivim površinama (površinama sa visokim sjajem), jastučićem za brisanje od mikrovlakana proverite postojanost materijala na mestu koje nije vidljivo.

### Zaštita životne sredine



Ambalaža se može ponovo preraditi. Molimo Vas da ambalažu ne bacate u kućne otpatke nego da je dostavite na odgovarajuća mesta za ponovnu preradu.



Stari uređaji sadrže vredne materijale koji se mogu reciklirati i treba ih dostaviti za ponovnu preradu.

Primarne i punjive baterije sadrže materije koje ne smeju dospeti u čovekovu okolinu. Stoga Vas molimo da stare uređaje, primarne i punjive baterije odstranjujete putem odgovarajućih sabirnih sistema.

### Napomene o sastojcima (REACH)

Aktuelne informacije o sastojcima možete pronaći na stranici:

<http://www.karcher.de/de/unternehmen/umweltschutz/REACH.htm>

# Stavljanje u pogon

## Opis uređaja

Pre vađenja iz ambalaža proverite ima li u sadržini paketa delova koji nedostaju ili oštećenja. U slučaju transportnih oštećenja obavestite Vašeg prodavca.

**Napomena:** Prikazi aparata i načina rukovanja nalaze se na stranici 2.

Slika 1

### WV 50

- 1 punjač sa kablom
- 2 **Osnovni uređaj**
- 3 utičnica za punjenje
- 4 Indikator punjenja / rada
- 5 Nogar
- 6 drška
- 7 Prekidač uređaja (ON/OFF)
- 8 Odvojivi rezervoar prljave vode
- 9 Zatvarač rezervoara prljave vode
- 10 **Usisna glava**
- 11 Bravica usisne glave
- 12 Nastavak sa širokim brisačem
- 13 Bravica nastavka

### WV 50 plus \*

- 14 Bočica za prskanje
- 15 Poluga za prskanje
- 16 Nastavak za brisanje
- 17 Pričvrtni prsten
- 18 Jastučić za brisanje od mikrovlakana
- 19 Koncentrat sredstva za pranje prozora

\* zavisno od opremljenosti

## Montirajte bočicu za prskanje i nastavak za brisanje pa dodajte deterdžent\*

\* zavisno od opremljenosti

### Montiranje nastavka za brisanje

Slika 2

- Odvijte prskalicu sa bočice.
- Nataknite nastavak za brisanje na prskalicu.
- Pričvrtnim prstenom fiksirajte nastavak za brisanje i prskalicu.

Slika 3

- Jastučić za brisanje zategnite preko nastavka za brisanje i pričvrstite "čičak" trakom.

### Punjenje bočice za prskanje

Slika 4

- Priloženi koncentrat (1 x 20 ml) sipajte u bočicu za prskanje pa bočicu zatim polako napunite čistom vodom (čime se dobija 250 ml rastvora deterdženta).
- Zatvorite bočicu.

## Punjenje baterije

Slika 5

- Punjač utaknite u odgovarajuću utičnicu.
- Utikač kabla za punjenje utaknite na zadnjoj strani uređaja.  
**Napomena:** Tokom punjenja treperi indikator punjenja / rada. Kada je baterija napunjena, indikator neprekidno svetli.
- Preporučljivo je da se nakon završenog postupka punjenja (oko 3 h) utikač punjača i sam punjač odvoje od električne mreže.

**Nakon završetka rada dopunite bateriju.**

## Početak rada

### Čišćenje bez bočice za prskanje

- Deterdžent nanesite na uobičajeni način prema uputstvu proizvođača pa očistite prljavštinu.

Slika 6

- Uključite uređaj, indikator punjenja / rada neprekidno svetli.
- Za usisavanje tečnosti za pranje uređaj povlačite odozgo na dole.  
**Napomena:** Teško dostupne površine mogu da se usisavaju takođe i poprečno i preko glave (u ograničenoj količini).

### Napomene:

*Kad je baterija slaba, indikator punjenja / rada počinje polako da treperi, a uređaj se nakon nekog vremena isključuje. U tom slučaju napunite bateriju.*

*Uređaj gasite nakon svake očišćene površine, jer se time značajno povećava vreme rada po jednom punjenju baterije.*

### **Čišćenje sa bočicom za prskanje i nastavkom za brisanje \***

\* zavisno od opremljenosti

**Slika 7**

→ Za nanošenje deterdženta pritisnite polugu za prskanje na bočici i ravnomerno poprskajte površinu, a zatim prljavštinu uklonite jastučićem za brisanje.

**Napomena:** Sunđerasti disk po potrebi isperite u tekućoj vodi!

→ Dalje postupajte kao kod čišćenja bez bočice za prskanje.

### **Prekid rada**

**Slika 8**

→ Uređaj odložite tako da stoji na nogaru (položaj za odlaganje) i isključite.

### **Pražnjenje posuda tokom rada**

Ako je prljava voda u rezervoaru dostigla maks. nivo (oznaka), ispraznite rezervoar.

→ Isključite uređaj.

**Slika 9**

→ Povucite zatvarač rezervoara prljave vode i ispraznite rezervoar.

→ Zatvorite rezervoar prljave vode.

### **Kraj rada / čišćenje uređaja**

→ Isključite uređaj.

**Slika 10**

→ Najpre otkočite nastavak sa širokim brisačem i skinite ga sa usisne glave, a zatim otkočite i skinite usisnu glavu.

→ Usisnu glavu i nastavak sa širokim brisačem operite u pod mlazom vode (ne sme da se pere u mašinama za pranje sudova).

**Slika 11**

**Pažnja:** Osnovni uređaj sadrži električne delove koji se ne smeju prati pod mlazom vode!

→ Skinite rezervoar prljave vode, okrenite i izvucite zatvarač.

- Ispraznite i vodom isperite rezervoar. Ponovo zatvorite rezervoar.
- Skinite jastučić za brisanje sa bočice za prskanje i operite ga u tekućoj vodi. Jastučić za brisanje sme da se pere na temperaturi do 60°C u mašini za pranje rublja, bez dodatka omekšivača.
- Očišćeni uređaj se pre sastavljanja mora ostaviti da se osuši.
- Napunite bateriju.

### **Skladištenje uređaja**

→ Uređaj čuvajte u uspravnom položaju, u suvim prostorijama.

### **Pomoć u slučaju smetnji**

#### **Bočica za prskanje ne prska**

- Sipajte deterdžent.
- Pumpni mehanizam u bočici za prskanje je u kvaru, obratite se svom prodavcu.

#### **Uređaj se ne pokreće**

Proverite indikator punjenja / rada:

- Nema signala, odnosno signal usporeno treperi: Napunite bateriju.
- Ako signal ubrzano treperi: Obratite se svom prodavcu.

#### **Pruge prilikom čišćenja**

- Očistite široki brisač.
- Okrenite gornji brisač pa gumenu traku bočno izvucite napolje, okrenite i ponovo ugurajte.
- Po potrebi zamenite široki brisač novim.
- Proverite doziranje deterdženta.

#### **Voda izlazi iz ventilacionih otvora**

- Ispraznite rezervoar prljave vode (maks. zapremina 100 ml).

### **Poseban pribor**

#### **Koncentrat sredstva za pranje prozora**

(4 x 20 ml)

Kataloški br.: 6.295-302.0

#### **Jastučić za brisanje od mikrovlakana**

(2 kom.)

Kataloški br.: 2.633-100.0

## Tehnički podaci

Stepen zaštite	IP X4	
Zapremina rezervoara prijave vode	100	ml
Vreme rada sa punom baterijom	20	min
Nominalni napon baterije	3,6	V
Nominalna snaga uređaja	12	W
Trajanje punjenja prazne baterije	3,0	h
Nominalni napon punjača	4	V
Nominalna jačina struje punjača	600	mA
Zvučni pritisak (EN 60704-2-1)	54	dB(A)
Težina	0,7	kg
Tip baterija	Li-Ion	

**Zadržavamo pravo na tehničke promene!**

## Odlaganje u otpad

Ovaj uređaj sadrži ugrađenu bateriju koju treba izvaditi pre odlaganja uređaja u otpad.

### Vađenje baterije i odlaganje u otpad

→ Uređaj sme da se otvara samo radi odlaganja baterije u otpad.

**Oprez pri otvaranju uređaja, moraju se izbeći kratki spojevi.**

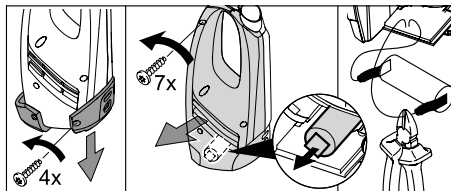

→ Izvadite bateriju i odložite je u otpad u skladu sa propisima o očuvanju čovekove okoline (predajte je ovlašćenom sabirnom mestu ili prodavcu).

### ⚠ Upozorenje

- **Ne otvarajte bateriju**, jer postoji opasnost od kratkog spoja kao i ispuštanja nadražujućih isparenja ili nagrizajućih tečnosti.
- **Bateriju ne izlažite jakom sunčevom zračenju, toploti ili vatri**, jer postoji opasnost od eksplozije.

## Уважаеми клиенти,



Преди първото използване на Вашия уред прочетете това оригинално упътване за работа, действайте според него и го запазете за по-късно използване или за следващия притежател.

Уредът се доставя в 2 различни изпълнения.

### WV 50

**WV 50 plus** вкл. аерозолна бутилка с наставка за бърсане и концентрат за почистване на прозорци

## Употреба по предназначение

- Използвайте този задвижван от батерия уред само за частни цели на приложение, за почистване на влажни, гладки повърхности като прозорци, огледала и фаянсови плочки. Не бива да се изсмуква прах.
- Уреда да не се използва за изсмукване на големи количества течности от хоризонтални повърхности напр. от паднала чаша за пиене (макс. 25 мл).
- Използвайте този уред само във връзка с обичайни средства за почистване на прозорци (без спирт, без пенещи се почистващи средства).  
**Ние препоръчваме:** Концентрат за почистване на прозорци на KARCHER (вижте глава „Специални принадлежности“).
- Използвайте този уред само с разрешените от KARCHER принадлежности и резервни части.

Всяка друга употреба се счита за не съответстваща на предназначението. Производителят не поема отговорност за произтекли поради това щети; рискът за тях се поема единствено от потребителя.

## Указания за безопасност

- Разрешавайте на деца и непълнолетни младежи да работят с уреда само под надзор.
- Не вкарвайте предмети във вентилационните отвори.

## Указания за батерията

- **Опасност от късо съединение!** Не поставяйте проводящи предмети (напр. отвертки или подобни) в буксата за зареждане.
- Зареждането на батерията е позволено само с приложеното оригинално зарядно устройство или с позволелните от KARCHER зарядни устройства.

## Указания за зарядното устройство

- Зарядното устройство и зареждащия кабел при видими увреждания незабавно да се заменят с оригинални части.
- Цитираното върху типовата табелка напрежение трябва да съответства на напрежението за захранване.
- Зарядното устройство трябва да се използва и съхранява само в сухи помещения, околна температура 5 - 40° C.
- Никога не докосвайте контакта и щепсела с мокри ръце.

## Указания за транспорта

- Батерията трябва да се провери съгласно валидните разпоредби за международен транспорт и може да бъде транспортирана / изпращана.

## Указания за WV 50 plus

- Не пръскайте със струята в посока към очите.
- Не насочвайте струята на разпръскване директно към производствените материали, които съдържат електрически конструктивни елементи, като напр. вътрешното пространство на печи.
- Преди приложение върху чувствителни (много лъскави) повърхности тествайте микрофазерната кърпа за почистване на скрито място.

## Опазване на околната среда



Опаковъчните материали могат да се рециклират. Моля не хвърляйте опаковките при домашните отпадъци, а ги предайте в вторични суровини с цел повторна употреба.



Старите уреди съдържат ценни материали, подлежащи на рециклиране, които могат да бъдат употребени повторно. Батериите и акумулаторите съдържат вещества, които не бива да попадат в околната среда. Поради това моля отстранявайте старите уреди, батериите и акумулаторите посредством подходящи за целта системи за събиране.

### Указания за съставките (REACH)

Актуална информация за съставките ще намерите на:

<http://www.karcher.de/de/unternehmen/umweltschutz/REACH.htm>

## Пускане в експлоатация

### Описание на уреда

При разопаковане проверете дали в опаковката липсват принадлежности от окомплектовката или има повредени елементи. При повреди при транспорта уведомете търговеца, от когото сте закупили уреда.

**Забележка:** Илюстрациите на уреда и начина на работа с него се намират на страница 2.

Фигура 1

#### WV 50

- 1 Зарядно устройство със зареждащ кабел
- 2 **Основен уред**
- 3 Букса за зареждане
- 4 Индикация за зареждане / експлоатация
- 5 Краче
- 6 Ръкохватка
- 7 Ключ на уреда (Включване/ Изключване)
- 8 Резервоар за мръсна вода, свалящ се
- 9 Закопчалка, резервоар за мръсна вода
- 10 **Всмукателна глава**
- 11 Деблокиране, всмукателна глава
- 12 Приставка с изсмукващи фаски
- 13 Деблокиране, приставка
- 14 Аерозолна бутилка
- 15 Лост за впръскване
- 16 Наставка за бърсане

- 17 Фиксиране
  - 18 Микрофазерна кърпа за почистване
  - 19 Концентрат за почистване на прозорци
- \* според окомплектовката

### Монтиране на аерозолната бутилка и наставката за бърсане и напълване с почистващо средство\*

\* според окомплектовката

#### Монтиране на наставката за бърсане

Фигура 2

- Развийте аерозолната глава от аерозолната бутилка.
- Поставете наставката за бърсане на аерозолната глава.
- Осигурете наставката за бърсане и аерозолната глава с фиксиращ пръстен.

Фигура 3

- Опънете кърпа за почистване на наставката за бърсане и фиксирайте с лепенка котешко езиче.

#### Напълнете аерозолната бутилка

Фигура 4

- Напълнете в аерозолната бутилка доставения с уреда концентрат (1 x 20 мл) и бавно допълнете бутилката с чиста вода (получава се 250 мл разтвор на почистващо средство).
- Затворете бутилката.

### Заредете батерията

Фигура 5

- Зарядното устройство да се постави в отговарящ на изискванията контакт.
  - Щепсела на кабела за зареждане свържете на задната страна на уреда.
- Указание:** По време на процеса на зареждане мига индикацията за зареждане / експлоатация. Ако батерията е напълно заредена, тя свети постоянно.
- Препоръчва се, щепсела за зареждане и зарядното устройство да се разединят след приключване на процеса на зареждане (прибл. 3 ч).

**След като приключите с работата, дозаредете батерията.**

## Започване на работа

### Почистване без аерозолна бутилка

- Нанесете почистващото средство по обичайния начин съгласно данните на производителя и разтворете мръсотията.

#### Фигура 6

- Включете уреда, индикацията за зареждане / експлоатация свети постоянно.
- За изсмукване на почистващата течност издърпайте уреда отгоре надолу.

**Указание:** Трудно достъпните повърхности могат да бъдат изсмукани както напречно, така и над главата (ограничено количество).

#### Забележки:

*При слаба батерия индикацията за зареждане / експлоатация започва да мига бавно и след известно време уредът се изключва, в такъв случай заредете батерията.*

*След всяка почистена повърхност изключвайте уреда, по този начин времето за експлоатация за всяко зареждане на батерията се увеличава значително.*

### Почистване с аерозолна бутилка и наставка за бърсане\*

\* според окомплектовката

#### Фигура 7

- За нанасяне на почистващото средство натиснете лоста за впръскване на бутилката и напръскайте равномерно повърхността, накрая разтворете мръсотията с кърпата за бърсане.

**Указание:** При необходимост измийте подложката под течаща вода!

- Друг начин на изпълнение както при почистване без аерозолна бутилка.

## Прекъсване на работа

#### Фигура 8

- Поставете уреда на крачето (позиция за паркиране) и го изключете.

## Изпразвайте резервоара по време на работа

Щом се достигне макс. ниво на запълване (маркировка) на резервоара за мръсна вода, изпразнете резервоара.

- Изключете уреда.

#### Фигура 9

- Освободете закопчалката на резервоара за мръсна вода и изпразнете резервоара.
- Затворете резервоара за мръсна вода.

## Приключване на работа / Почистване на уреда

- Изключете уреда.

#### Фигура 10

- Първо деблокирайте наставката с изсмукващите фаски и я свалете от всмукателната глава, след това деблокирайте всмукателната глава и я свалете.
- Почистете всмукателната глава и наставката с изсмукващите фаски под течаща вода (не подходящи за миялни машини).

#### Фигура 11

**Внимание:** Основният уред съдържа електрически конструктивни елементи, той не трябва да се почиства под течаща вода!

- Свалете резервоара за мръсна вода, завъртете закопчалката и извадете.
- Изпразнете резервоара и го изплакнете с вода. Затворете отново резервоара.
- Извадете миешката подложка от аерозолната бутилка и я измийте под течаща вода. Миешката подложка може да се мие до 60°C в пералня, без добавка на омекотител.
- Оставете почищения уред да изсъхне преди да го сглобите.
- Заредете батерията.

## Съхранение на уреда

- Съхранявайте уреда изправен в сухи помещения.

## Помощ при проблеми

### Аерозолната бутилка не пръска

- Долейте почистващ препарат.
- Изпомпващият механизъм в аерозолната бутилка е дефектен, свържете се с търговеца.

### Уредът не работи

Проверете индикацията за зареждане / експлоатация:

- Няма сигнал респ. бавно мигащ сигнал. Заредете батерията.
- При бързо мигащ сигнал: Свържете се с търговеца.

### При почистване остават ивичести следи

- Почистете изсмукващата фаска.
- Обърнете горната изсмукваща фаска, за целта издърпайте гумената фаска навън, обърнете я и я пхнете отново.
- При необходимост сменете изсмукващата фаска.
- Проверете дозировката на почистващото средство.

### От вентилационните отвори излиза вода

- Изпразнете резервоара за мръсна вода (макс. 100 мл съдържание).

## Елементи от специалната окомплектовка

Концентрат за почистване на прозорци (4 x 20 мл)

№ за поръчка: 6.295-302.0

Микрофазерна кърпа за почистване (2 Броя)

№ за поръчка: 2.633-100.0

## Технически данни

Вид защита	IP X4	
Обем резервоар за мръсна вода	100	мл
Време за експлоатация при пълно зареждане на батерията	20	мин
Номинално напрежение батерия	3,6	V
Номинална мощност уред	12	W

Време за зареждане при празна батерия	3,0	h
Номинално напрежение зарядно устройство	4	V
Номинален ток зарядно устройство	600	mA
Допустимо ниво на шум (EN 60704-2-1)	54	dB(A)
Тегло	0,7	кг
Тип батерия	Li-Ion	

**Запазваме си правото на технически изменения!**

## Отстраняване на стари уреди

Този уред съдържа вградена батерия, моля демонтирайте я преди да отстраните стария уред като отпадък.

### Демонтаж на батерията и отстраняване като отпадък

- Отварянето на уреда е позволено само за отстраняване на батерията като отпадък.

**Внимание** при отваряне на уреда, трябва да се избягват късите съединения.

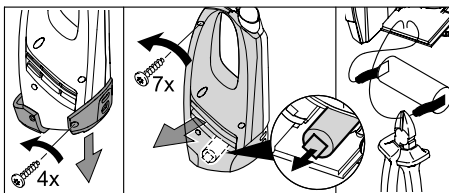

- Свалете акумулатора и го отстранете като отпадък, опазвайки околната среда (на местата за събиране или при търговеца).

### ⚠ Предупреждение

- **Не отваряйте батерията**, съществува опасност от късо съединение, допълнително могат да изтекат дразнещи пари или разяждащи течности.
- **Не излагайте батерията на силни слънчеви лъчи, жега или огън**, съществува опасност от експлозия.



## Väga austatud klient,



Enne sesadme esmakordset kasutuselevõttu lugege läbi originaal-kasutusjuhend, toimige sellele vastavalt ja hoidke see hilisema kasutamise või uue omaniku tarbeks alles.

Seade tarnitakse 2 erinevas versioonis.

### WV 50

**WV 50 plus** koos piserduspedeli ja pühkimiiseseadise ning aknapuhastuskontsentraadiga

### Sihipärane kasutamine

- Kasutage seda akutoitel seadet eranditult eratarbimises, niiskete siledete piindade nagu aknad, peeglid või keraamilised plaadid puhastamiseks. Seejuures ei tohi masinasse tõmmata tolmu.
  - Seade ei sobi suuremate vedelikukoguste imemiseks horisontaalsetelt pindadelt, nt ümberkukkunud joogiklaasi sisu (maks. 25 ml) ärakoristamiseks.
  - Kasutage seda seadet ainult ühenduses tavapäraste aknapuhastusvahenditega (mitte piiritus või vahtpuhasti).
- Soovitame:** KÄRCHERI aknapuhastuskontsentraat (vt ptk „Lisaseadmed“).
- Kasutage seda seadet ainult KÄRCHERI poolt lubatud tarvikute ja lisaseadmetega.

Igasugust muud kasutusviisi loetakse mittesihipäraseks. Tootja ei vastuta sellest tulenevate kahjude eest; sellega seotud risk lasub ainuüksi kasutajal.

### Ohutusalsed märkused

- Lubage lastel ja noorukitel seadmega töötada ainult järevalve all.
- Ärge torgake õhusõuavadesse esemeid.

#### Märkusi aku kohta

- **Lühise oht!** Elektrit juhtivaid esemeid (nt kruvikeerajat või muud sarnast) ei tohi laadimispuksi torgata.
- Aku laadimine on lubatud ainult juuresoleva originaallaaduriga või mõne KÄRCHERI poolt heakskiidetud laadimisseadmega.

#### Märkusi laaduri kohta

- Kui märkate, et laadimiskaabliga laadimisseade on vigastatud, tuleb need koheselt originaalosaga asendada.
- Tüübisildil märgitud pinge peab vastama varustuspingega.

- Kasutage ja ladustage laadurit ainult kuivades ruumides, ümbritsev temperatuur 5 - 40°C.
- Ärge kunagi puudutage võrgupistikut märgade kätega.

#### Märkusi transpordikohta

- Akut on kontrollitud vastavalt asjaomastele rahvusvahelist transportimist käsitlevatele määrustele ning seda on lubatud transportida / saata.

#### Märkusi WV 50 plus kohta

- Piserdusjuga ei tohi silma pritsida.
- Ärge suunake piserdusjuga otse töövahenditele, mis sisaldavad elektrilisi komponente, nt ahjude sisemusse.
- Enne kasutamist tundlikel (tugeva läikega) pindadel testige mikrokiud-pühkimispadjandit mõnes varjatud kohas.

### Keskonnakaitse



Pakendmaterjalid on taaskasutatavad. Palun ärge visake pakendeid majapidamisprahi hulka, vaid suunake need taaskasutusse.



Vanad seadmed sisaldavad taaskasutatavaid materjale, mis tuleks suunata taaskasutusse. Patareid ja akud sisaldavad aineid, mis ei tohi sattuda keskkonda. Palun likvideerige vanad seadmed, patareid ja akud seetõttu vastavate kogumissüsteemide kaudu.

#### Märkusi koostisainete kohta (REACH)

Aktuaalse info koostisainete kohta leiate aadressilt:

<http://www.karcher.de/de/unternehmen/umweltschutz/REACH.htm>

### Kasutuselevõtt

#### Seadme osad

Pakendi lahtipakkimisel kontrollida, kas kõik osad on olemas ning kahjustamata.

Transportimisel tekkinud kahjustuste korral palun teavitada toote müüjat.

**Märkus:** Joonised, millel kujutatakse seadet ja selle käitamist, vt lk. 2.

#### Joonis 1

#### WV 50

- 1 Laadimiskaabliga laadimisseade
- 2 Põhiseade
- 3 Laadimispesa
- 4 Laadimis- / töönaht

- 5 Jalg
- 6 Käepide
- 7 Seadmelüliti (SISSE/VÄLJA)
- 8 Musta vee paak, eemaldatav
- 9 Lukk, musta vee paak
- 10 **Imipea**
- 11 Lukust vabastus, imipea
- 12 Puhastushuultega otsik
- 13 Lukust vabastus, otsik
- WV 50 plus \***
- 14 Piserduspudel
- 15 Piserdushoob
- 16 Pühkimisotsik
- 17 Fikseerimisrõngas
- 18 Mikrokiud-pühkimispadjand
- 19 Aknapuhastuskontsentraat
- \* olenevalt varustusest

### Paigaldage piserduspudel ja pühkimisotsik ning täitke puhastusainega\*

\* olenevalt varustusest

#### Pühkimisotsiku paigaldamine

Joonis 2

- Keerake piserduspea piserduspudeliilt maha.
- Pange pühkimisotsik piserduspealeauf Sprühkopf setzen
- Kinnitage pühkimisotsik ja piserduspea fikseerimisrõngaga.

Joonis 3

- Pingutage pühkimispadjandit ja -otsikut ja fikseerige takjapaalaga.

#### Piserduspudeli täitmine

Joonis 4

- Valage juuresolev kontsentraat (1 x 20 ml) piserduspudelisse ja lisage aeglaselt puhast vett (annab kokku 250 ml puhastusaine lahust).
- Sulgege pudel.

### Aku laadimine

Joonis 5

- Ühendage laadimiseseade nõuetekohasesse pistikupessa.
- Ühendage laadimiskaabli pistik seadme tagaküljele.
- Märkus:** Laadimise ajal vilgub laadimis- / tööniit. Kui aku on täislaadinud, põleb see pidevalt.
- Soovitatakse laadimispistik ja laadur pärast lõpetatud laadimist (u. 3 h) lahti ühendada.

**Pärast töö lõpetamist tuleb akut laadida.**

### Töö alustamine

#### Puhastamine ilma piserduspudelita

- Kandke puhastusainet vastavalt tootja andmetele peale ja lahustage mustus.

Joonis 6

- Lülitage seade sisse, laadimis- / tööniit põleb pidevalt.
- Zum Absaugen der Reinigungsflüssigkeit das Gerät von oben nach unten ziehen.
- Märkus:** Rasekesti ligipääsetavaid pindu võib puhastada niihästi põiki kui ka üle pea (piiratud hulk).

#### Märkused:

*Kui aku on nõrk, hakkab laadimis- / tööniit aeglaselt vilkuma ja seade lülitub mõne aja möödudes välja, sel juhul tuleb akut laadida. Lülitage seade pärast iga puhastatud pinda välja, sellega suureneb tööaeg akulaadimise kohta tunduvalt.*

#### Puhastamine piserduspudeli ja pühkimisotsikuga\*

\* olenevalt varustusest

Joonis 7

- Puhastusvahendi pealekandmiseks vajutage pudeli piserdushooba ja piserdage pinda ühtlaselt; seejärel lahustage mustus pühkimispadjandi abil.
- Märkus:** Padjand vajadusel voolava vee all puhtaks pesta!
- Edasi toimige nagu ilma piserduspudelita puhastamisel.

### Töö alustamine

Joonis 8

- Pange seade jalale seisma (parkimisasend) ja lülitage välja.

#### Paagi tühjendamine töö käigus

Kui musta vee paagi maksimaalne täituvus (markeerung) on saavutatud, tuleb paak tühjendada.

- Lülitage seade välja.

Joonis 9

- Tõmmake musta vee paagi kork eest ja tühjendage paak.
- Sulgege musta vee paak.

## Töö lõpetamine / seadme puhastamine

→ Lülitage seade välja.

### Joonis 10

→ Esmalt vabastage lukustusest puhastushuultega otsik ja võtke imipea küljest ära, siis vabastage lukustusest imipea ja võtke ära

→ Puhastage imipead ja puhastushuultega otsikut voolava vee all (ei sobi nõudepesumasinasse).

### Joonis 11

**Tähelepanu:** Põhiseadmes on elektrilisi komponente, seda ei tohi voolava vee all puhastada!

→ Võtke musta vee paak ära, keerake korki ja tõmmake välja.

→ Tühjendage paak ja loputage veega. Pange paak uuesti kinni.

→ Tõmmake pühkimispadjand piserduspudeliit maha ja peske voolava vee all puhtaks. Pühkimispadjandit võib pesta pesumasinas temperatuuril kuni 60°C (loputusvahendit kasutamata).

→ Laske puhastatud seadmel enne kokkupanemist kuivada.

→ Laadige akut

## Seadme ladustamine

→ Ladustage seadet seisvas asendis kuivades ruumides.

## Abi rikete korral

### Piserduspudel ei piserda

→ Lisage puhastusvahendit.

→ Piserduspudeli pumbamehhanism on defektne, võtke ühendust edasimüüjaga.

### Seade ei käivitu

Laadimis- / töönaidu kontrollimine:

→ Puudub signaal või aegselt vilkuv signaal: Laadige akut.

→ Kiiresti vilkuva signaali korral: Pöörduge edasimüüja poole.

### Triibud puhastamisel

→ Puhastage puhastushuult.

→ Pöörake ülemine puhastushuul ümber, selleks tõmmake kummist huul küljelt välja, pöörake ja lükake uuesti kohale.

→ Vajadusel vahetage puhastushuul välja.

→ Kontrollige puhastusvahendi doseerimist.

## Õhutusavadest tuleb vett

→ Tühjendage musta vee paak (maks. 100 ml mahutavus).

## Erivarustus

**Aknapuhastuskontsentraat** (4 x 20 ml)

Tellimisnr.: 6.295-302.0

**Mikrokiud-pühkimispadjand** (2 Tükk)

Tellimisnr.: 2.633-100.0

## Tehnilised andmed

Kaitse liik	IP X4
Musta vee paagi maht	100 ml
Tööaeg täis aku korral	20 min
Aku nimipinge	3,6 V
Seadme nimivõimsus	12 W
Laadimisaeg tühja aku korral	3,0 h
Laaduri nimipinge	4 V
Laaduri nimivool	600 mA
Helirõhupeel (EN 60704-2-1)	54 dB(A)
Kaal	0,7 kg
Aku tüüp	Li-Ion

**Tehniliste muudatuste õigused reserveeritud!**

## Vana seadme utiliseerimine

Sellel seadmel on sisseehitatud aku. Palun monteerige see enne vana seadme utiliseerimist maha.

## Monteerige aku maha ja utiliseerige

→ Seadet tohib avada ainult aku utiliseerimiseks.

**Ettevaatust** seadet avades, vältige lühiseid.

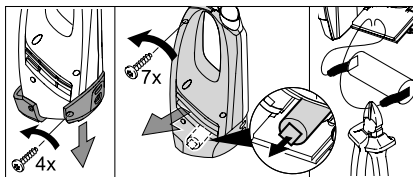

→ Võtke aku välja ja utiliseerige keskkonnanõuetele vastavalt (kogumispunktid või kaupmees).

### ⚠ Hoiatus

■ **Akut mitte avada**, lühise oht, lisaks võib välja pääseda ärritavaid aurasid või soovitavaid vedelikke.

■ **Vältida aku kontakti tugeva päikesekiirguse, kuumuse või tulega**, plahvatusoht.

## Godājamais klient,



Pirms ierīces pirmās lietošanas izlasiet oriģinālo lietošanas pamācību, rīkojieties saskaņā ar norādījumiem tajā un uzglabājiet to vēlākai izmantošanai vai turpmākiem lietotājiem. Aparāts tiek piegādāts 2 dažādos variantos.

### WV 50

**WV 50 plus**, komplektā aerosola pudelīte ar mazgāšanas uzgali un logu tīrīšanas līdzekļa koncentrātu

### Noteikumiem atbilstoša lietošana

- Izmantojiet šo ar akumulatoru darbināmo aparātu tikai privātām vajadzībām mitru, gludu virsmu, kā, piemēram, logu, spoguļu vai flīžu tīrīšanai. Nedrīkst uzsūkt putekļus.
- Aparāts nav paredzēts lielāka daudzuma šķidrums uzsūkšanai no horizontālām virsmām, piem., pēc apgāzušās dzēriena glāzes (maks. 25 ml).
- Izmantojiet šo aparātu tikai kopā ar tirdzniecībā pieejamiem logu tīrīšanas līdzekļiem (nevis spirtu, putojošiem tīrītājiem).

**Mēs iesakām:** KÄRCHER logu tīrīšanas līdzekļa koncentrātu (skat. nodaļu "Speciālie piederumi").

- Aparātu izmantojiet tikai ar KÄRCHER atļautajiem piederumiem un rezerves daļām.

Jebkurš pielietojums ārpus minētā ir uzskatāms par noteikumiem neatbilstošu. Par bojājumiem, kas radušies tā rezultātā, ražotājs nenes nekādu atbildību, risks gulstas tikai un vienīgi uz lietotāju.

### Drošības norādījumi

- Bērniem un jauniešiem strādāt ar aparātu atļaujiet tikai pieaugušo uzraudzībā.
- Neievietojiet ventilācijas spraugās priekšmetus.

### Norādes par akumulatoru

- **Īssavienojuma risks!** Nespraudiet lādētāja kontaktligzdā elektrību vadošus (piem., skrūvgriežus vai tml.) priekšmetus.
- Akumulatora lādēšana atļauta tikai ar piegādājamo oriģinālo lādētāju vai ar KÄRCHER apstiprinātajiem lādētājiem.

### Norādes par lādētāju

- Lādētāju ar lādēšanas kabeli tā redzamu bojājumu gadījumā nekavējoties nomainīt pret oriģinālu detaļu.
- Uz datu plāksnītes norādītajam barošanas spriegumam jāatbilst tīkla barošanas spriegumam.
- Izmantojiet un uzglabājiet lādētāju tikai sausās telpās, apkārtējās vides temperatūra 5 - 40° C.
- Nekad neaizskariet tīkla kontaktdakšu ar slapjām rokām.

### Norādes par transportēšanu

- Akumulators ir pārbaudīts atbilstoši svarīgākajiem noteikumiem par starptautiskajiem pārvadājumiem un to drīkst transportēt / nosūtīt.

### Norādes par WV 50 plus

- Nesmidziniet strūklu acīs.
- Smidzināšanas strūklu nevērsiet tieši uz elementiem, kuri var saturēt elektriskas detaļas, piem., krāsns iekšpuse.
- Pirms lietošanas uz jutīgām (glancētām) virsmām testējiet mikrošķiedras uzliku kādā neredzamā vietā.

### Vides aizsardzība



Iepakojuma materiālus ir iespējams atkārtoti pārstrādāt. Lūdzu, neizmetiet iepakojumu kopā ar mājsaimniecības atkritumiem, bet gan nogādājiet to vietā, kur tiek veikta atkritumu otrreizējā pārstrāde.



Nolietotās ierīces satur noderīgus materiālus, kurus iespējams pārstrādāt un izmantot atkārtoti.

Baterijas un akumulatori satur vielas, kuras

nedrīkst nokļūt apkārtējā vidē. Tādēļ lūdzam utilizēt vecās ierīces, baterijas un akumulatorus ar atbilstošu savākšanas sistēmu starpniecību.

### Informācija par sastāvdaļām (REACH)

Aktuālo informāciju par sastāvdaļām atradīsiet:

<http://www.karcher.de/de/unternehmen/umweltschutz/REACH.htm>

## Ekspluatācijas sākums

### Aparāta apraksts

Izsaņojot pārbaudiet, vai iesaiņojumā esošais saturs ir pilnīgs un nebojāts. Pārvadāšanas laikā radušos bojājumu gadījumā lūdzam par to informēt tirgotāju.

**Piezīme:** *Ierīces un tās apkalpošanas attēli atrodas 2.lpp.*

Attēls 1

#### WV 50

- 1 Lādētājs ar lādēšanas kabeli
- 2 **Pamataparāts**
- 3 Lādētāja kontaktligzda
- 4 Uzlādes / darba indikators
- 5 Kāja
- 6 Rokturis
- 7 Aparāta slēdzis (IESL./IZSL.)
- 8 Netīrā ūdens tvertne, izņemama
- 9 Noslēgs, netīrā ūdens tvertne
- 10 **Sūkšanas galviņa**
- 11 Atbloķēšana, sūkšanas galviņa
- 12 Uzgalis ar mazgāšanas mēlītēm
- 13 Atbloķēšana, uzgalis

#### WV 50 plus \*

- 14 Aerosola pudelīte
- 15 Smidzināšanas svira
- 16 Mazgāšanas uzgalis
- 17 Fiksācijas gredzens
- 18 Mikrošķiedras uzlika
- 19 Logu tīrīšanas līdzekļa koncentrāts

\* atkarībā no aprīkojuma

## Uzmontējiet aerosola pudelīti un mazgāšanas uzgali un piepildiet ar tīrīšanas līdzekli\*

\* atkarībā no aprīkojuma

### Mazgāšanas uzgaļa montāža

Attēls 2

- Noskrūvējiet smidzināšanas galviņu no aerosola pudelītes.
- Uzlieciet mazgāšanas uzgali uz smidzināšanas galviņas.
- Nofiksējiet mazgāšanas uzgali un smidzināšanas galviņu ar fiksācijas gredzenu.

Attēls 3

- Uz mazgāšanas uzgaļa nostipriniet mazgāšanas uzliku un nofiksējiet ar līplenti.

### Aerosola pudelītes uzpilde

Attēls 4

- Lepildiet komplektā esošo koncentrātu (1 x 20 ml) aerosola pudelītē un pudelīti lēnām uzpildiet ar tīru ūdeni (kopā sanāk 250 ml tīrīšanas līdzekļa šķīduma).
- Noslēdziet pudelīti.

## Uzlādēt akumulatoru

Attēls 5

- Lādētāju iespraudiet atbilstošā kontaktligzdā.
- Iespraudiet lādēšanas kabeļa kontaktdakšu aparāta aizmugurē.  
**Piezīme:** Uzlādes procesa laikā mirgo uzlādes / darba indikators. Kad akumulators ir pilnībā uzlādējies, tas deg nepārtraukti.
- Pēc pabeigta uzlādes procesa (apm. 3 h) ieteicams atvienot lādētāju kontaktdakšu un lādētāju.

**Pēc darba beigšanas uzlādējiet akumulatoru.**

## Darba uzsākšana

### Tīrīšana bez aerosola pudelītes

- Uzklājiet tīrīšanas līdzekli atbilstoši ražotāja norādēm ierastā veidā un ļaujiet netīrumiem izšķīst.

### Attēls 6

- Ieslēdziet aparātu, uzlādes / darba indikators deg nepārtraukti.
- Lai nosūktu tīrīšanas šķīdumu, velciet aparātu no augšpuses uz leju.

**Norāde:** Grūti pieejamas virsmas var nosūkt gan perpendikulāri, gan ar galviņu (ierobežotā daudzumā).

### Norādes:

*Ja akumulatoram ir nepietiekama jauda, uzlādes / darba indikators sāk lēnām mirgot un aparāts pēc noteikta laika izslēdzas; šādā gadījumā jāuzlādē akumulators. Izslēdziet aparātu pēc katras notīrītās virsmas, šādi ievērojami palielinās darbības laiks uz katru uzlādes reizi.*

### Tīrīšana ar aerosola pudelīti un mazgāšanas uzgali\*

\* atkarībā no aprīkojuma

### Attēls 7

- Lai uzklātu tīrīšanas līdzekli, nospiediet pudelītes smidzināšanas sviru un vienmērīgi smidziniet ar pudelīti, pēc tam notīriet netīrumus ar mazgāšanas uzliku.

**Norāde:** Vajadzības gadījumā uzliku izmazgājiet zem tekoša ūdens!

- Tālākā darbība ir tāda pati kā tīrot bez aerosola pudelītes.

## Darbu pārtraukšana

### Attēls 8

- Novietojiet aparātu uz kājas (stāvēšanas pozīcija) un izslēdziet.

### Tvertnes iztukšošana darba laikā

Ja sasniegts netīrā ūdens tvertnes maks. uzpildes līmenis (atzīme), lūdzu, iztukšojiet tvertni.

- Izslēdziet ierīci.

### Attēls 9

- Pavelciet netīrā ūdens tvertnes noslēgu un iztukšojiet tvertni.
- Noslēdziet netīrā ūdens tvertni.

## Darba beigšana / aparāta tīrīšana

- Izslēdziet ierīci.

### Attēls 10

- Vispirms atbrīvojiet uzgali ar mazgāšanas mēlītēm un noņemiet no sūkšanas galviņas, tad atbrīvojiet un noņemiet sūkšanas galviņu.
- Tīriet sūkšanas galviņu un uzgali ar mazgāšanas mēlītēm zem tekoša ūdens (nemazgāt mazgājamā mašīnā).

### Attēls 11

**Uzmanību:** Pamataparāts satur elektriskas detaļas, netīriet to zem tekoša ūdens!

- Noņemiet netīrā ūdens tvertni, pagrieziet noslēgu un izvelciet ārā.
- Iztukšojiet tvertni un izskalojiet ar ūdeni. Tvertni atkal noslēdziet.
- Mazgāšanas uzliku novelciet no aerosola pudelītes un izmazgājiet zem tekoša ūdens. Mazgāšanas uzliku var mazgāt veļas mazgājamā mašīnā līdz 60°C, neizmantojot veļas mīkstinātāju.
- Ļaujiet iztīrītajam aparātam pirms salikšanas nožūt.
- Uzlādēt akumulatoru.

## Aparāta uzglabāšana

- Uzglabājiet aparātu stāvus pozīcijā sausās telpās.

## Traucējumu novēršana

### Aerosola pudelīte nesmidzina

- Uzpildīt tīrīšanas līdzekli.
- Bojāts sūkņa mehānisms aerosola pudelītē, sazinieties ar tirgotāju.

### Aparāts neieslēdzas

- Pārbaudiet uzlādes / darba indikatoru:
- Nav signāla jeb ir lēnām mirgojošs signāls: uzlādējiet akumulatoru.
  - Ja signāls mirgo ātri: sazinieties ar tirgotāju.

## Svītras tīrīšanas laikā

- Notīriet mazgāšanas mēlīti.
- Apgrieziet otrādi augšējo mazgāšanas mēlīti, šim nolūkam pavelciet gumijas mēlīti sāņus uz āru, apgrieziet un iebīdiet atpakaļ.
- Vajadzības gadījumā nomainiet mazgāšanas mēlīti.
- Pārbaudiet, vai tiek pareizi dozēts tīrīšanas līdzeklis.

## No ventilācijas spraugām iztek ūdens

- Iztukšojiet netīrā ūdens tvertni (maks. 100 ml tilpums).

## Speciālie piederumi

**Logu tīrīšanas līdzekļa koncentrāts** (4 x 20 ml)

Pasūtījuma Nr.: 6.295-302.0

**Mikrošķiedras uzlika** (2 gab.)

Pasūtījuma Nr.: 2.633-100.0

## Tehniskie dati

Aizsardzības klase	IP X4
Netīrā ūdens tvertnes tilpums	100 ml
Darbības laiks, ja ir pilnībā uzlādēts akumulators	20 min
Akumulatora nominālais spriegums	3,6 V
Aparāta nominālā jauda	12 W
Tukšas akumulatora baterijas uzlādes ilgums	3,0 st.
Lādētāja nominālais spriegums	4 V
Lādētāja nominālā strāva	600 mA
Trokšņu līmenis (EN 60704-2-1)	54 dB(A)
Svars	0,7 kg
Akumulatora tips	Li-Ion

**Rezervētas tiesības veikt tehniskas izmaiņas!**

## Nokalpojušas ierīces utilizēšana

Šim aparātam ir iebūvēts akumulators, kurš pirms nolietotā aparāta utilizēšanas ir jāizņem.

### Akumulatora izņemšana un utilizēšana

- Aparātu drīkst atvērt tikai, lai izņemtu akumulatoru.

**Uzmanību** atverot aparātu! **Jānovērš** īssavienojuma iespējamība.

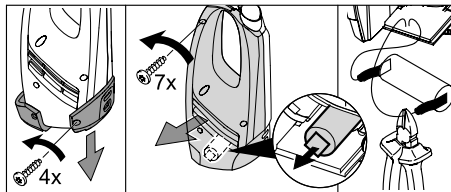

- Izņemiet akumulatoru un utilizējiet veidi nekaitīgā veidā (atkritumu savākšanas punktos vai pie tirgotāja).

### ⚠ **Bridinājums**

- **Neatveriet akumulatoru**, pastāv īssavienojuma risks, bez tam var izplūst kairinoši tvaiki vai kodīgi šķidrums.
- **Nepakļaujiet akumulatoru spēcīgam saules starojumam, karstumam un liesmām**, pastāv sprādzienbīstamība.

## Gerbiamas kliente,



Prieš pirmą kartą pradėdant naudotis prietaisu, būtina

atidžiai perskaityti vadovą, juo vadovautis ir saugoti, kad juo galima būtų naudotis vėliau arba perduoti naujam savininkui.

Prietaisas tiekiamas dviejų skirtingų modelių.

### WV 50

**WV 50 plus** su purkštuvu, plovimo antgaliu ir langų ploviklio koncentratu

### Naudojimas pagal paskirtį

- Naudokite šį baterija maitinamą prietaisą tik buityje drėgniems ir lygiams paviršiams valyti, pavyzdžiui, langams, veidrodžiams ar plytelėms. Draudžiama prietaisu siurbti dulkes.
- Prietaisas nepritaikytas iš nukritusių butelių ant horizontalaus paviršiaus ištekėjusiems skysčiams (iki 25 ml) siurbti.
- Šį prietaisą naudokite tik su įprastiniais langų plovikliais (nenaudokite spirito, valomųjų putų).

**Rekomenduojame:** KÄRCHER koncentruotą langų ploviklį (žr. skyrių „Specialūs priedai“).

- Prietaisą naudokite tik su originaliais KÄRCHER priedais ir atsarginėmis dalimis.

Prietaiso naudojimas kitais tikslais laikomas naudojimu ne pagal paskirtį. Už žalą, susidariusią dėl naudojimo ne pagal paskirtį, gamintojas neatsako; visa atsakomybė tenka naudotojui.

### Nurodymai dėl saugos

- Vaikai ir paaugliai prietaisą naudoti gali tik prižiūrimi suaugusiųjų.
- Į vėdinimo angas nekiškite jokių daiktų.

### Pastabos dėl baterijos naudojimo

- **Trumpojo jungimo pavojus!** Į įkrovimo lizdą nekiškite laidžių daiktų (pavyzdžiui, atsuktuvų ir pan.).

- Įkrauti akumuliatorių leidžiama tik kartu pateiktu originaliu arba KÄRCHER aprobuotu įkrovikliu.

### Pastabos dėl įkroviklio naudojimo

- Atsiradus matomiems įkroviklio ir jo kabelio gedimams, nedelsdami juos pakeiskite naujais.
- Įtampa, nurodyta prietaiso duomenų lentelėje, turi sutapti su tinklo įtampa.
- Įkroviklį naudokite ir laikykite tik sausose patalpose, kuriose temperatūra siekia nuo 5 iki 40° C.
- Niekada nelieskite kištuko šlapiomis rankomis.

### Pastabos dėl transportavimo

- Baterija buvo patikrinta pagal reikšminius nuostatus tarptautiniam pervežimui ir jį leidžiama transportuoti arba siųsti.

### Pastabos dėl WV 50 plus modelio

- Nenukreipkite skysčio srovės į akis.
- Nenukreipkite skysčio srovės tiesiai į daiktus, turinčius elektros dalių, pavyzdžiui, krosnių vidų.
- Prieš naudodami mikropluošto padą ant jautrių (ypač blizgių) paviršių, išbandykite jį nematomoje vietoje.

### Aplinkos apsauga



Pakuotės medžiagos gali būti perdirbamos. Neišmeskite pakuočių kartu su buitinėmis atliekomis, bet atiduokite jas perdirbimui.



Naudotų prietaisų sudėtyje yra vertingų, antriniam žaliavų perdirbimui tinkamų medžiagų, todėl jie turėtų būti atiduoti perdirbimo įmonėms. Akumuliatoriuose ir baterijose yra medžiagų, kurios negali patekti į aplinką. Todėl naudotus prietaisus, baterijas ir akumuliatorius šalinkite per atitinkamą antrinių žaliavų surinkimo sistemą.

### Nurodymai apie sudedamąsias medžiagas (REACH)

Aktualią informaciją apie sudedamąsias dalis rasite adresu:

<http://www.karcher.de/de/unternehmen/umweltschutz/REACH.htm>



## Naudojimo pradžia

### Prietaiso aprašymas

Išpakuodami prietaisą patikrinkite, ar netrūksta priedų ir ar nėra pažeidimų. Jei prietaisas pažeistas gabenimo metu, praneškite apie tai pardavėjui.

**Pastaba:** *Paveikslus, kuriuose pavaizduotas prietaisas ir jo naudojimas, rasite 2 psl.*

*Paveikslas 1*

#### WV 50

- 1 Įkroviklis su kabeliu
- 2 **Prietaiso pagrindas**
- 3 Įkrovimo lizdas
- 4 Įkrovos lygio / darbo režimo indikatorius
- 5 Kojelė
- 6 Rankena
- 7 Prietaiso jungiklis (ĮJUNGTI/IŠJUNGTI)
- 8 Išimamas užteršto vandens bakas
- 9 Užteršto vandens bako kamštis
- 10 **Siurblio viršutinė dalis**
- 11 Siurblio viršutinė dalies fiksatorius
- 12 Antgalis su nubrauktuvu
- 13 Antgalio fiksatorius

#### WV 50 plus \*

- 14 Purkštuvą
- 15 Purkštuvo svirtis
- 16 Plaunamasis antgalis
- 17 Fiksuojamasis žiedas
- 18 Mikropluošto padas
- 19 Koncentruotas langų ploviklis

\* priklauso nuo įrangos

## Sumontuokite purkštuvą ir plaunamąjį antgalį ir pripildykite valomosios priemonės \*

\* priklauso nuo įrangos

### Plaunamojo antgalio montavimas

*Paveikslas 2*

- Nuo purkštuvo nusukite jo galvą.
- Ant purkštuvo galvos uždėkite plaunamąjį antgalį.
- Fiksuojamuoju žiedu pritvirtinkite plaunamąjį antgalį ant purkštuvo galvos.

*Paveikslas 3*

- Ant plaunamojo antgalio įtempkite plaunamąjį padą ir pritvirtinkite lipnia juosta.

### Purkštuvo užpildymas

*Paveikslas 4*

- Supilkite kartu patiektą koncentratą (1 x 20 ml) į purkštuvą ir iš lėto užpildykite purkštuvą švariu vandeniu (iš viso susidaro 250 ml valomojo tirpalo).
- Užsukite purkštuvą.

### Įkraukite akumuliatorių

*Paveikslas 5*

- Įjunkite kartu su prietaisu patiektą įkroviklį į įprastą elektros tinklo lizdą.
- Įjunkite maitinimo laido kištuką į lizdą prietaiso nugarėlėje.

**Pastaba:** Įkraunant bateriją mirksi įkrovos lygio / darbo režimo indikatorius. Kai bateriją visiškai įkrauta, šis indikatorius žiba nepertraukiamai.

- Įkrovus baterijas (maždaug po 3 h), patariame atjunkite įkroviklį ir jo kištuką.

**Baigę dirbti, įkraukite bateriją.**

### Darbo pradžia

#### Valymas be purkštuvo

- Vadovaudamiesi gamintojo nurodymais, įprastu būdu uždėkite valomosios priemonės ant reikiamo paviršiaus ir nuvalykite nešvarumus.

### **Paveikslas 6**

→ Įjunkite prietaisą, įkrovos lygio / darbo režimo indikatorius žiba nepertraukimai.

→ Nusiurbkite valomąjį skystį traukdami prietaisą iš viršaus į apačią.

**Nurodymai:** Išsieikvojant baterijai, iš lėto ima mirksėti įkrovos lygio / darbo režimo indikatorius ir po tam tikro laiko prietaisas įsijungia (ribota visuma).

### **Pastabos:**

*Išsieikvojant baterijai, iš lėto ima mirksėti įkrovos lygio / darbo režimo indikatorius ir po tam tikro laiko prietaisas įsijungia. Tokiu atveju įkraukite bateriją.*

*Kiekvieną kartą nuvalę reikiamą plotą, išjunkite prietaisą. Taip viena baterijos įkrova galėsite dirbti daug ilgiau.*

### **Valymas su purkštuvu ir plaunamuju antgaliu \***

\* priklauso nuo įrangos

### **Paveikslas 7**

→ Norėdami užpurkšti valomosios priemonės, paspauskite purkštuvu svirtį ir tolygiai apipurškite valomą paviršių. Po to nuvalykite nešvarumus plaunamuju padu.

**Nurodymai:** Jeigu reikia, padą išskalaukite po tekančiu vandeniu!

→ Kitos pastabos dėl valymo be purkštuvo.

### **Darbo nutraukimas**

### **Paveikslas 8**

→ Prietaisą pastatykite ant kojelės ir išjunkite.

### **Talpyklos ištuštinimas dirbant**

Pasiekę didžiausią leistiną užteršto vandens bako užpildymo lygį, ištuštinkite baką.

→ Išjunkite prietaisą.

### **Paveikslas 9**

→ Ištraukite užteršto vandens bako kamštį ir išpilkite visą skystį.

→ Uždarykite užteršto vandens baką.

## **Darbo pabaiga / prietaiso valymas**

→ Išjunkite prietaisą.

### **Paveikslas 10**

→ Iš pradžių atleiskite ir nuimkite nuo viršutinės siurblio dalies antgalį su nubrauktuvu, o tada atleiskite ir nuimkite viršutinę siurblio dalį.

→ Siurbimo galvą ir antgalį su nubrauktuvu plaukite po tekančiu vandeniu (nedėkite į plovimo mašiną).

### **Paveikslas 11**

**Dėmesio:** Pagrindinėje prietaiso dalyje yra elektros dalių, todėl neplaukite jos tekančio vandens srove!

→ Nuimkite užteršto vandens baką ir pasukite bei ištraukite kamštį.

→ Ištuštinkite baką ir išskalaukite jį vandeniu. Vėl užkimškite baką.

→ Plovimo padą nutraukite nuo purkštuvo ir išplaukite po tekančiu vandeniu. Plovimo padą galima skalbti skalbimo mašinoje iki 60°C temperatūros, tačiau nenaudokite skalbinių minkštiklio.

→ Prieš surinkdami išvalytą prietaisą, palaukite, kol jis išdžius.

→ Akumulatoriaus įkrovimas.

### **Prietaiso laikymas**

→ Prietaisą laikykite pastatytą sausoje patalpoje.

## **Pagalba atsiradus gedimams**

### **Purkštuvus nepurškia**

→ Pripildykite valymo priemonių.

→ Sugedusi purkštuvo pompa, kreipkitės į pardavėją.

### **Prietaisas neįsijungia**

Patikrinkite įkrovos lygio / darbo režimo indikatorius:

→ visai nežiba arba iš lėto mirkčioja: įkraukite bateriją.

→ Jei mirksi dažnai: kreipkitės į pardavėją.

## Nuvalius lieka dryžiai

- ➔ Išvalykite nubrauktuvą.
- ➔ Patraukite į išorę šoninę gumos juosta, apsukite ir vėl įkiškite nubrauktuvą.
- ➔ Jei reikia, pakeiskite nubrauktuvą.
- ➔ Patikrinkite valomosios priemonės dozavimą.

## Iš vėdinimo angų teka vanduo

- ➔ Ištuštinkite užteršto vandens baką (iki 100 ml).

## Specialūs priedai

### Koncentruotas langų ploviklis (4 x 20 ml)

Užsakymo Nr. 6.295-302.0

### Mikropluošto padas (2 Vnt.)

Užsakymo Nr. 2.633-100.0

## Techniniai duomenys

Saugiklio rūšis	IP X4	
Užteršto vandens bako talpa	100	ml
Darbo trukmė su visiškai įkrauta baterija	20	maži ausiai
Akumuliatoriaus nominalioji įtampa	3,6	V
Prietaiso nominalioji galia	12	W
Pilnai išsikrovusio akumuliatoriaus įkrovimo laikas	3,0	h
Prietaiso nominalioji įtampa	4	V
Prietaiso nominalioji srovė	600	mA
Triukšmo lygis (EN 60704-2-1)	54	dB(A)
Masė	0,7	kg
Akumuliatoriaus tipas	Li-Ion	

**Gamintojas pasilieka teisę keisti techninius duomenis!**

## Naudoto prietaiso atliekų tvarkymas

Šiame prietaise yra įmontuotas akumuliatorius, kurį reikia išmontuoti prieš utilizuojant naudotą prietaisą.

### Akumuliatoriaus išėmimas ir šalinimas

- ➔ Prietaisą galima atidaryti tik norint utilizuoti akumuliatorių.  
**Būkite atsargūs** atidarydami prietaisą, **stenkitės išvengti trumpojo jungimo.**

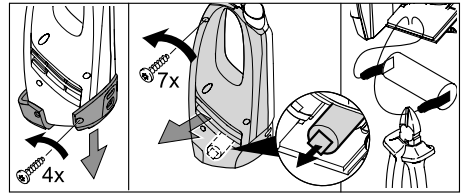

- ➔ Išimkite akumuliatorių ir šalinkite pagal aplinkos apsaugos reikalavimus (pristatykite į surinkimo punktus arba pardavėjui).

### ⚠ **Įspėjimas**

- **Neatidarykite baterijos**, nes kyla trumpojo jungimo pavojus, be to gali išsiskirti dirginančios dujos ir ēdūs skysčiai.
- **Saugokite nuo stiprių saulės spindulių, karščio ir ugnies**, nes kyla sprogo pavojus.

## Шановний покупець!



Перед першим застосуванням вашого пристрою прочитайте цю оригінальну інструкцію з експлуатації, після цього дійте відповідно неї та збережіть її для подальшого користування або для наступного власника.

Пристрій постачається в двох варіантах виконання.

### WV 50

**WV 50 plus** разом із балоном розпилювача з насадкою й концентрованим засобом для мийки вікон

### Правильне застосування

- Використовувати з приводом від акумулятора винятково в особистих цілях, для чищення змочених гладких поверхонь, таких як вікна, дзеркала або кахельна плитка. Пристрій не може всмоктувати пил.
- Пристрій непридатний для всмоктування великої кількості рідини з горизонтальних поверхонь, наприклад, рідини, що вилпилася з перекинутої склянки (максимально 25 мл).
- Використовувати цей пристрій тільки разом зі звичайними засобами для чищення вікон (не використовувати мийні засоби на спиртовій основі й пінливі мийні засоби).

**Ми рекомендуємо:** Концентрований засіб для чищення вікон фірми KARCHER (див. главу "Спеціальні приналежності").

- Пристрій слід застосовувати тільки з приналежностями та запасними частинами, що допущені для використання фірмою KARCHER.

Будь-яке інше застосування вважається неправильним. Виробник не несе відповідальності за збитки, завдані неправильним застосуванням, ці збитки бере на себе користувач.

### Правила безпеки

- Дітям та підліткам слід користуватися приладом лише під наглядом дорослих.

- Не вставляти ніякі предмети у вентиляційні щілини.

### Вказівки щодо акумулятора

- **Коротке замикання!** Не вставляти токопровідні предмети (напр., викрутка або подібне) у гніздо зарядки.
- Заряджати акумулятор дозволяється лише за допомогою оригінального зарядного пристрою, що входить в комплект, чи зарядного пристрою, допущеного фірмою KARCHER.

### Вказівки щодо зарядного пристрою

- У випадку явного пошкодження кабелю зарядного пристрою треба негайно замінити деталь на оригінальну.
- Зазначена напруга на заводській таблиці повинна збігатися з напругою у розетці.
- Використовувати та зберігати зарядний пристрій тільки в сухих приміщеннях при температурі навколишнього середовища 5 - 40 °С.
- Ніколи не торкайтесь мережного штекера вологими руками.

### Вказівки щодо транспортування

- Акумулятор перевірений відповідно до приписань з міжнародних перевезень та може бути транспортований/відправлений.

### Вказівки щодо WV 50 plus

- Не направляйте струмінь в очі.
- Не направляйте струмінь прямо на обладнання, що містить електричні конструктивні елементи, наприклад, на внутрішні поверхні печей.
- Перед використанням на чутливих (блискучих) поверхнях перевірте мікрОВОЛОКОННУ серветку для протирання на невидимих ділянках.

### Захист навколишнього середовища



Матеріали упаковки піддаються переробці для повторного використання. Будь ласка, не викидайте пакувальні матеріали разом із домашнім сміттям, віддайте їх для повторного використання..



Старі пристрої містять цінні матеріали, які можна віддати на переробку. Батареї та акумулятори містять речовини, які не повинні потрапляти у довкілля. Утилізуйте, будь ласка, старі пристрої, батареї та акумулятори через відповідні системи збору відходів.

### Інструкції із застосування компонентів (REACH)

Актуальні відомості про компоненти наведені на веб-вузлі за адресою: <http://www.karcher.de/de/unternehmen/umweltschutz/REACH.htm>

## Введення в експлуатацію

### Опис пристрою

При розпакуванні перевірте вміст упаковки на наявність додаткового обладнання чи пошкоджень. У випадку пошкоджень при транспортуванні повідомте про це своєму продавцю.

**Примітка:** Зображення пристрою та його експлуатації знаходяться на сторінці 2.

Малюнок 1

#### WV 50

- 1 Зрядний пристрій з кабелем
- 2 **Базовий пристрій**
- 3 Гніздо зарядки
- 4 Індикатор зарядки / режиму роботи
- 5 Ніжка
- 6 Ручка
- 7 Вимикач
- 8 Резервуар для брудної води, знімний
- 9 Кришка, резервуар для брудної води
- 10 **Головка всмоктування**
- 11 Розблокування, головка всмоктування
- 12 Насадка зі щітками
- 13 Розблокування, насадка

#### WV 50 plus \*

- 14 Балон розпилювача
- 15 Розпилювальна ручка
- 16 Насадка для протирання
- 17 Фіксуюче кільце
- 18 Мікроволоконна серветка для протирання

- 19 Концентрований засіб для миття вікон  
\* в залежності від оснащення

## Зібрати балон розпилювача та насадку для миття та заповнити чистячим засобом\*

\* в залежності від оснащення

### Установка насадки для протирання

Малюнок 2

- ➔ Відкрити розпилювальну голівку з балона розпилювача.
- ➔ Насадити на розпилювальну голівку насадку для протирання.
- ➔ Зафіксувати насадку для протирання та розпилювальну голівку за допомогою фіксуючого кільця.

Малюнок 3

- ➔ Натягнути серветку для протирання на насадку та зафіксувати її стрічкою-липучкою.

### Заповнення балона розпилювача

Малюнок 4

- ➔ Залити в балон розпилювача концентрат, що входить у комплект, (1 x 20 мол), і обережно долийте чисту воду (щоб одержати 250 мол розчину чистячого засобу).
- ➔ Закрийте балон.

## Зарядка акумулятора

Малюнок 5

- ➔ Під'єднайте зарядний пристрій до відповідної розетки.
- ➔ Вставте штекерний роз'єм від зарядного кабелю в задню стінку пристрою.

**Примітка:** Під час процесу зарядки мигає індикатор зарядки / режиму роботи. Після повної зарядки акумулятора індикатор горить неперервно.

- ➔ Після завершення зарядки (приблизно через 3 години) рекомендується виймати зарядний кабель і зарядний пристрій з гнізда.

**Після закінчення роботи підзарядить акумулятор.**

## Приступити до роботи

### Очищення без балона розпилювача

- Нанесіть чистячий засіб звичайним способом відповідно до даних виробника і розчиніть бруд.

#### Малюнок 6

- Включить пристрій, індикатор зарядки / режиму роботи горить постійно.
- Для відсмоктування чистячої рідини проведіть проведіть пристроєм зверху вниз.

**Примітка:** Важкодоступні поверхні можна чистити як в поперечному напрямку, так і догори дном (обмежена кількість).

#### Примітка:

*При розрядці акумулятора індикатор зарядки / режиму роботи починає повільно мигати, і через якийсь час пристрій вимикається. В цьому випадку зарядіть акумулятор.*

*Після кожної очищеної поверхні виключати пристрій, тим самим помітно збільшиться час його роботи в межах однієї зарядки акумулятора.*

### Очищення з використанням балона розпилювача та насадки для протирання\*

\* в залежності від оснащення

#### Малюнок 7

- Для нанесення чистячого засобу натисніть розпилювальну ручку балона та рівномірно нанесіть засіб на поверхню, після чого зітріть бруд з допомогою серветки для протирання.

**Примітка:** Накладку при необхідності промити під проточною водою.

- Інший спосіб дій, відмінний від очищення без балона розпилювача.

## Призупинення роботи

#### Малюнок 8

- Поставте пристрій на ніжку (паркувальне положення) та вимкніть.

## Під час роботи спорожнити резервуар

Якщо рівень брудної води в резервуарі досяг максимального рівня (відмітка), злийте воду.

- Виключіть пристрій.

#### Малюнок 9

- Зніміть кришку з резервуара для брудної води та злийте воду.
- Закрийте резервуар для брудної води

## Закінчення роботи / очищення пристрою

- Виключіть пристрій.

#### Малюнок 10

- Спочатку від'єднайте насадку зі щітками та зніміть зі всмоктувальної голівки, після цього від'єднайте та зніміть всмоктувальну голівку.
- Промийте всмоктуючу голівку та насадку зі щітками під проточною водою (не призначено для миючих машин).

#### Малюнок 11

**Увага:** Базовий пристрій має електричні конструктивні елементи, тому його не можна мити під проточною водою!

- Зніміть резервуар із брудною водою, відкрутите й зніміть кришку.
- Спорожните резервуар та прополощіть його водою. Знову закрийте резервуар.
- Витягти серветку для протирання із балона розпилювача та промити під проточною водою. Серветку для протирання можна прати в пральній машині при температурному режимі до 60°C, без використання засобу для полоскання.
- Перед зборкою очищеного пристрою дайте йому просохнути.
- Зарядіть акумулятор.

## Зберігати пристрій

- Прилад зберігайте у вертикальному положенні в сухих приміщеннях.

## Усунення несправностей

### Балон розпилювача не розпиляє

- Залийте миючий засіб.
- Насосний механізм у балоні несправний, зверніться до торговельної організації, що продала вам пристрій.

### Пристрій не працює.

Перевірте індикатор зарядки / режиму роботи:

- Відсутність сигналу або повільно мигає сигнал Акумулятор заряджається.
- Швидко мигає сигнал: Зверніться до торговельної організації, що продала вам пристрій.

### Смуги при чищенні

- Очистить щітки.
- Переверніть верхню щітку, для цього висуньте гумову крайку вбік, переверніть і знову вставте.
- При необхідності замініть щітку.
- Перевірте дозування чистячого засобу

### 3 вентиляційних щілин сочиться вода

- Спорожніть резервуар для брудної води (ємність максимально 100 мл).

## Спеціальне допоміжне обладнання

### Концентрований засіб для чищення вікон (4 x 20 мл)

№ замовлення: 6.295-302.0

### МікрОВОЛОКОННА серветка для протирання (2 Шт.)

№ замовлення: 2.633-100.0

## Технічні дані

Ступінь захисту	IP X4	
Обсяг резервуара для брудної води	100	мл
Час роботи при повній зарядці акумулятора	20	мін
Номінальна напруга акумулятора	3,6	V
Номінальна потужність пристрою	12	Вт

Час зарядки порожнього акумулятора	3,0	г
Номінальна напруга зарядного пристрою	4	V
Номінальний струм зарядного пристрою	600	мА
Рівень звукового тиску (EN 60704-2-1)	54	дБ(А)
Вага	0,7	кг
Тип акумулятора	Li-Ion	

### Можливі зміни у конструкції пристрою!

## Утилізація старого приладу

Цей пристрій оснащений вбудованим акумулятором, який слід вийняти перед утилізацією відпрацьованого пристрою.

### Вийняти та утилізувати акумулятор

- Пристрій слід відкривати тільки для утилізації акумулятора.

**Обережно:** при відкритті пристрою слід уникати короткого замикання.

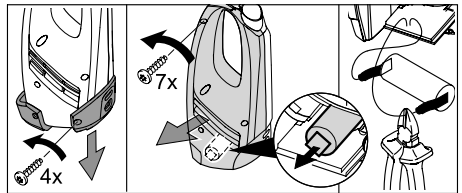

- Вийняти акумулятор та утилізувати без шкоди для навколишнього середовища (здати в пункт утилізації або передати торговельної організації).

### ⚠ Попередження

- Не розкривайте акумулятор, то, можуть виділитися дратівні пари або агресивні рідини.
- Не піддавайте акумулятор сильному сонячному впливу, розігріву або впливу вогню, існує небезпека вибуху.

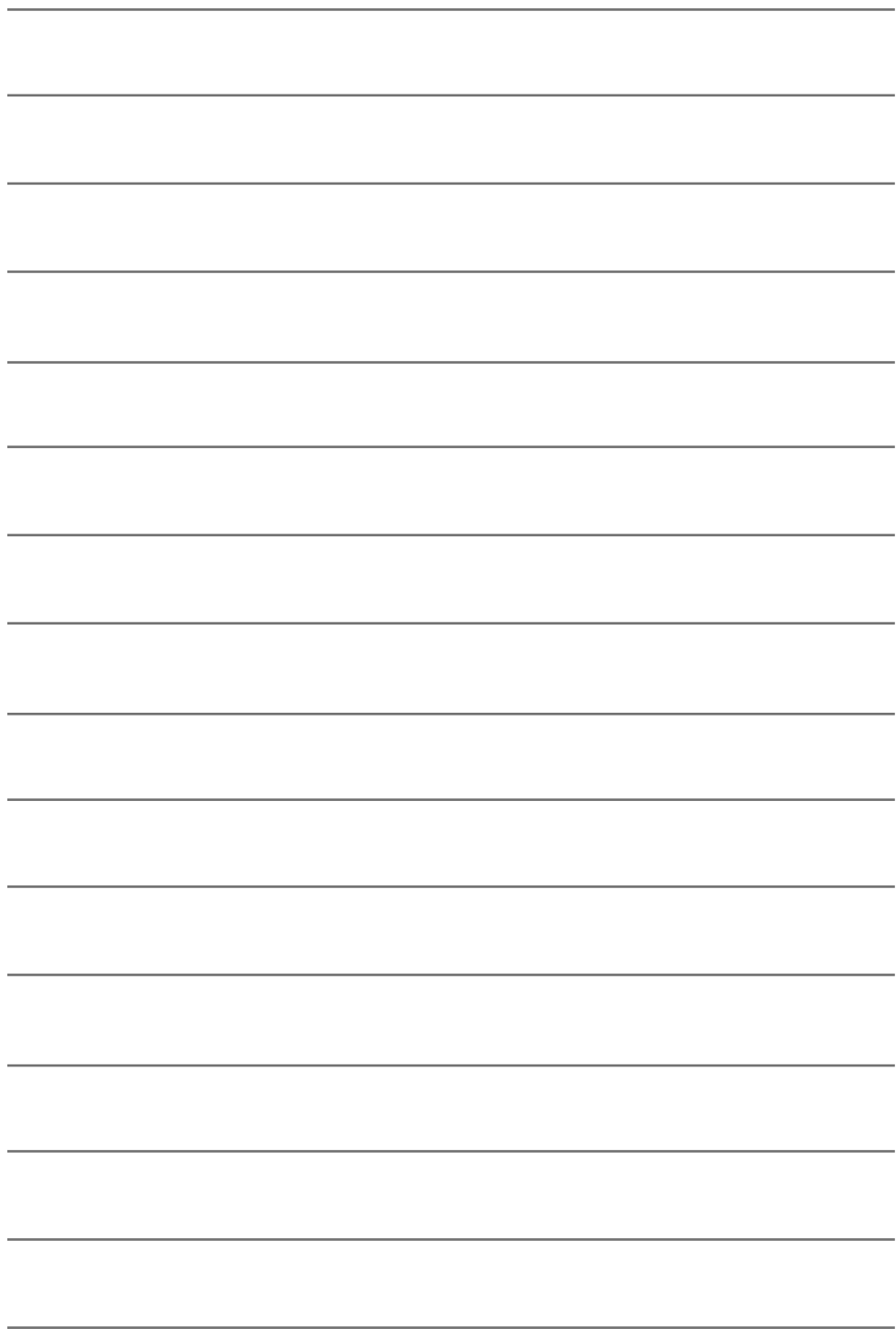



## المساعدة عند حدوث أعطال

- ← زجاجة الرش لا تقوم بالرش
- ← يتم تعبئة سائل التنظيف
- ← في حالة تعطل آلة الضخ في زجاجة الرش يجب الاتصال بالوكيل التجاري
- ← الجهاز لا يعمل
- ← التشغيل / ين الشحن يتم التحقق من مب
- ← لا توجد إشارة أو الإشارة
- ← يتم: بتصدر وميض بطئ شحن البطارية
- ← وميض عندما تصدر الإشارة
- ← يجب الاتصال: سريع بالوكيل التجاري
- ← تظهر خطوط مع التنظيف
- ← يتم تنظيف شفرات المسح
- ← تُقلب شفرة المسح العلوية وللقيام بذلك يتم سحب ارج ثم الشفرة المطاطية جانباً نحو الخ
- ← تُقلب ويتم إدخالها في موضعها مرة أخرى
- ← يتم استبدال شفرة المسح بأخرى جديدة عند الحاجة
- ← يتم التحقق من جرعة سائل التنظيف
- ← المياه تخرج من فتحات التهوية (الحد) يتم تفريغ خزان المياه القذرة (ملليتر 100 الأقصى للمحتوى

### ملحقات خاصة

(ملليتر 20 × 4) مركز تنظيف الزجاج  
رقم الطلب: 6.295-302.0

## البيانات الفنية

نوع الحماية	IP X4	
حجم خزان المياه القذرة	100	ملليتر
مدة تشغيل الجهاز مع الشحن التام للبطارية	20	دقيقة
الجهد الاسمي للبطارية	3,6	فولت
القدرة الاسمية للجهاز	12	واط
مدة شحن البطارية	3,0	ساعات
الجهد الاسمي للشاحن	4	فولت
التيار الاسمي للشاحن	600	ملي أمبير
مستوى ضغط الصوت (EN 60704-2-1)	54	ديسيبل (أمبير)
الوزن	0,7	كيلوجرام

! حقوق إدخال تعديلات فنية محفوظة

← وتتم باقي الخطوات كما هو الحال عند التنظيف بدون استخدام زجاجة الرش

## قطع العمل

- ← صورة 8
- ← يتم إيقاف الجهاز على قدم التثبيت ثم يتم إيقاف (وضع الإيقاف) التشغيل.

## تفريغ الوعاء أثناء العمل

- ← على (العلامة) إذا وصل ارتفاع التعبئة مياه القذرة للحد الأقصى، يجب خزان ال تفريغ الخزان
- ← يتم إيقاف تشغيل الجهاز
- ← صورة 9
- ← يُسحب غالق خزان المياه القذرة ويتم تفريغ الخزان
- ← يُغلق خزان المياه القذرة

## تنظيف الجهاز / إنهاء التشغيل

- ← يتم إيقاف تشغيل الجهاز
- ← صورة 10
- ← أولاً يتم إعتاق الغطاء بشفرات المسح ويُغلق من رأس الشفط، ثم يتم إعتاق الرأس وخلعها
- ← تُنظف رأس الشفط والغطاء بشفرات المسح لا تناسب غسله) بالماء الجاري (الصحن)

- ← صورة 11
- ← يحتوي الجهاز الأساسي على: تنبيهه مكونات كهربائية، لذا يجب ألا يتم تنظيفه بالماء الجاري
- ← يتم فك خزان المياه القذرة ويُدار الغالق ثم ب للخارج يُسحب
- ← يُغلق الخزان مرة يُفَرِّغ الخزان ويُغسل بالماء أخرى
- ← تُسحب قطعة المسح من زجاجة الرش وتُغسل يمكن غسل قطعة بالماء الجاري المسح في الغسالة حتى درجة حرارة مئوية، بدون استخدام 60° تصل إلى منعم الملابس
- ← يُترك الجهاز الذي تم تنظيفه ليُجف قبل القيام به. يتجم
- ← يتم شحن البطارية

## حفظ الجهاز

→ يتم تخزين الجهاز في أماكن جافة في الوضع القائم

## التشغيل

### وصف الجهاز

عند فك الغلاف تحقق من عدم نقص في حالة حدوث الملحقات أو وجود تلفيات تلفيات نقل رجاء قم بإخبار الوكيل. اشترت منه التجاري الذي توجد الصور الإيضاحية الخاصة: إرشاد 2. بالجهاز وطريقة استعماله بصفحة

### صورة 1

#### WV 50 الموديل

1. شاحن بسلك
2. الجهاز الأساسي
3. مقبض الشحن
4. التشغيل / ميبين الشحن
5. قدم تثبيت
6. مقبض

7. (إيقاف/تشغيل) مفتاح الجهاز
8. خزان المياه القذرة، قابل للفك
9. رة غالق خزان المياه القذ
10. رأس الشفط

11. أداة إعتاق رأس الشفط
12. غطاء بشفرات مسح
13. أداة إعتاق الغطاء

#### \* WV 50 plus الموديل

14. زجاجة رش
  15. ذراع الرش
  16. غطاء المسح
  17. قطعة تثبيت
  18. قطعة المسح دقيقة الأنسجة
  19. مركز تنظيف الزجاج
- تبعاً للتجهيز \*

### تركيب زجاجة الرش وغطاء المسح مع \*تعبئة سائل التنظيف

لتجهيز تبيعاً \*

#### تركيب غطاء المسح

### صورة 2

- ثفك رأس الرشاش عن زجاجة الرش
- ← يركب غطاء المسح على رأس الرشاش
- ← يتم تأمين غطاء المسح ورأس الرشاش بواسطة قطعة تثبيت

### صورة 3

- ← تُشد قطعة المسح على غطاء المسح وتثبت بشريط فالكرو

#### تعبئة زجاجة الرش

### ورقة ص 4

- ← لجهاز يتم تعبئة المركز المصاحب ل زجاجة الرش ثم (مليلتر 20 × 1) الناتج) تستكمل تعبئة الزجاجة بماء نقي ببطء

مليلتر من محلول سائل 250 يعادل (التنظيف).  
← تُغلق الزجاجة

### شحن البطارية

### صورة 5

- ← يتم إدخال الشاحن في مقبض مناسب
- ← يتم إدخال قابس سلك الشاحن في أثناء: إدارشا. الجهة الخلفية من الجهاز / عملية الشحن يوضع ميبين الشحن وعندما تكون البطارية. التشغيل تامة الشحن يضيء الميبين بضوء مستمر.

- ← يُنصح بخلع قابس الشاحن والشاحن بعد انتهاء (ساعات 3 حوالى) عملية الشحن

### بعد انتهاء العمل يُعاد شحن البطارية

### البدا في العمل

### لرش التنظيف بدون استخدام زجاجة ا

- ← يُوزع سائل التنظيف وفقاً لتعليمات الشركة المنتجة بالطريقة التقليدية وتُفك القاذورات

### صورة 6

- ← يتم تشغيل الجهاز، فيضئ ميبين الشحن باستمرار / التشغيل
- ← لشطف سائل التنظيف يُسحب الجهاز من أعلى يمكن تنظيف: إرشاد. إلى أسفل الأسطح التي يصعب الوصول إليها (بكمية محدودة) قبا أو رأسياً سواء أف

### إرشادات:

- عندما تضعف البطارية يبدأ ميبين غلق الشحن في الوميض ببطء وي / التشغيل الجهاز بعد فترة محددة، في هذه الحالة يتم شحن البطارية

- تم إيقاف تشغيل الجهاز بعد الانتهاء من ي تنظيف أي سطح، مما يزيد من مدة تشغيل كل مرة يتم فيها الجهاز بشكل واضح مع شحن البطارية

### التنظيف باستخدام زجاجة الرش وغطاء

### \*المسح

تبعاً للتجهيز \*

### صورة 7

- ← لتوزيع سائل التنظيف يُضغط على ذراع زجاجة الرش ويتم رش السطح بكمية متساوية، وبعد ذلك تُفك القاذورات باستخدام قطعة المسح غسل قطعة تبعاً للحاجة يتم: إرشاد! المسح بالماء الجاري

## عزيزي العميل



لأول الجهاز استخدام قبل  
لدليل بقراءة قم مرة  
في ابدأ ثم هذا التشغيل

ببدليل احتفظ. ذلك بعد مع التعامل  
أو لاحق وقت في لاستخدامه هذا التشغيل  
يخلفك قد الذي للمالك لتقدمه  
يأتي الجهاز في موديلين مختلفين

### WV 50 الموديل

شامل زجاجة رش وغطاء مسح WV 50 plus  
ومركز تنظيف الزجاج

### الاستخدام المطابق للتعليمات

- استخدم هذا الجهاز الذي يعمل بالبطارية  
للأغراض الخاصة فقط في تنظيف  
الأسطح الملساء والرطبة مثل النوافذ أو  
ويحظر استخدامه في شفت. المرايا أو البلاط  
الأثرية.

- ات أكبر لا يتناسب الجهاز مع شفت كمي  
من السوائل من الأسطح الأفقية كشفط  
ملليلتر (25) الماء من كوب محطم مثلا  
(بعد أقصى)

- لا تستخدم هذا الجهاز إلا مع سائل  
لا تستخدم) تنظيف الزجاج التقليدية  
يُمنع باستخدام. (السبريتو أو منظف رغوة  
مركز تنظيف الزجاج الذي تنتجه شركة  
("خاصة ملحقات" انظر فصل) Kärcher  
- لا تستخدم هذا الجهاز إلا مع الملحقات وقطع الغيار  
Kärcher المصريح بها من قبل شركة

ولا وأي استخدام آخر يتعد ذلك يعد مخالفاً للقواعد  
تعتبر الشركة المنتجة مسؤولة عن  
التفويض التي قد تنتج عن ذلك حيث  
تقع المخاطرة على المستخدم دون غيره

### إرشادات السلامة

#### خطر حدوث إصابة

■ لا تسمح للأطفال وصغار السن  
بالتعامل مع الجهاز إلا تحت المراقبة  
■ يُحظر إدخال أي شيء في فتحة التهوية  
▲ **إرشادات خاصة بالبطارية**  
■ يجب ألا يتم إدخال أي **خطر قصر الدائرة**  
مفك البراغي وما (مثل) مواد موصلة  
في مقبس الشحن (شابه ذلك

■ بطارية إلا باستخدام لا يُسمح بشحن الب  
الشاحن الأصلي المصاحب للجهاز أو أجهزة  
Kärcher الشحن التي تسمح شركة  
باستخدامها

#### ▲ **إرشادات خاصة بالشاحن**

■ يجب استبدال الشاحن وسلك الشاحن  
يقطع أصلية فور ملاحظة أي تلفيات  
■ يجب أن تتطابق بيانات الجهد المدونة  
على لوحة الصنع مع جهد مصدر التيار  
■ لا يُستخدم الشاحن ولا يُحفظ إلا في أماكن جاف  
40° إلى 5 تتراوح درجة حرارتها بين  
منوية.

■ يجب ألا يتم الإمساك بقابس الوصل  
بالأيدي المبللة نهائياً

#### ▲ **إرشادات للتخلص من البطاريات**

■ قبل التخلص من الجهاز يجب فك  
البطاريات منه والتخلص منها بأسلوب  
إيتوافق مع البيئة  
■ ثمة خطورة من **تقم بفتح البطاريات لا**  
حدث قصر في الدائرة، علاوة على احتمال  
تصاعد أبخرة مهيجة أو سائل حارقة  
■ **يجب ألا يتم تعريض البطاريات لأشعة**  
قوية، الشمس القوية أو الحرارة أو اللهب  
خطر حدوث انفجار

#### ▲ **إرشادات خاصة بالنقل**

■ UN 3090 تم اختبار البطارية وفقاً لـ  
إرسالها / يُسمح بنقلها

#### ▲ **WV 50 plus** **إرشادات خاصة بالمواد**

■ يجب ألا يصل الرشاش الموجه إلى  
العين  
■ يجب ألا يتم توجيه الرشاش الموجه مباشرة على  
الأجهزة التي تحتوي على أجزاء كهربائية كالحيز  
الداخلي للأفران مثلاً  
■ قبل استعمال الجهاز مع الأسطح الحساسة  
يتم اختبار قطعة (ة) للمعان شديد)  
المسح دقيقة الأنسجة في موضع غير  
ملحوظ.

### حماية البيئة

مواد التغليف قابلة للتدوير  
رجاءً لا تترك وإعادة الاستخدام  
بالعلاف في القمامة المنزلية بل  
قم بإعادة تدويره والانتفاع به مرة  
أخرى.  
تحتوي الأجهزة القديمة على مواد  
درة التدوير قيمة قابلة لإعادة  
والاستخدام والتي يجب الاستفادة  
لذا رجاءً قم بالتخلص من منها  
الأجهزة القديمة بما يتوافق مع نظم  
التجميع المناسبة.



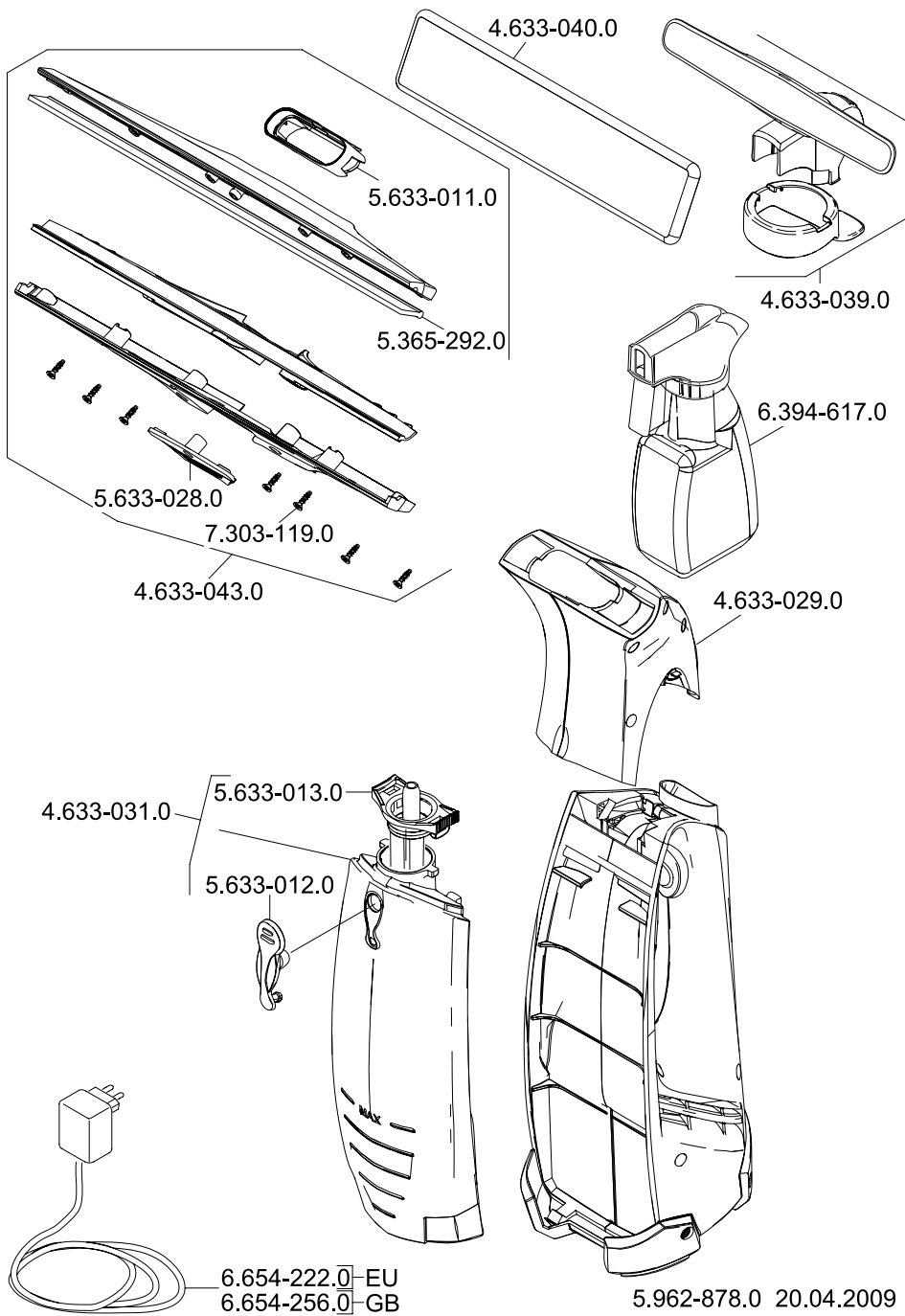

**A**  
Alfred Kärcher Ges.m.b.H.  
Lichtblaustraße 7  
1220 Wien  
☎ (01) 250 600

**AUS**  
Kärcher Pty. Ltd.  
40 Koornang Road  
Scoresby VIC 3179  
☎ (03) 9765 - 2300

**B / LUX**  
Kärcher N.V.  
Industrieweg 12  
2320 Hoogstraten  
☎ B: 0900 10027  
LUX: 0032 900 10027

**BR**  
Kärcher Indústria e Comércio Ltda.  
Av. Prof. Benedito Montenegro 419  
CEP 13.140-000 - Paulínia - SP  
☎ 0800 176 111

**CDN**  
Kärcher Canada Inc.  
6975 Creditview Road Unit #2  
Mississauga, Ontario L5N 8E9  
☎ 1-800-465-4980

**CH**  
Kärcher AG  
Industriestraße 16  
8108 Dällikon  
☎ 0844 850 863

**CZ**  
Kärcher spol s r.o.  
Modletice č.p. 141  
251 01 Říčany u Prahy  
☎ 0323 606 014

**D**  
Alfred Kärcher GmbH & Co. KG  
Service-Center Gissigheim  
Im Gewerbegebiet 2  
97953 Königheim-Gissigheim  
☎ (07195) 903 2065

**DK**  
Kärcher Rengøringsystemer A/S  
Gejlhøvegård 5  
6000 Kolding  
☎ 70 206 667

**E**  
Kärcher S.A.  
Pol. Industrial Font del Radium  
Calle Doctor Trueta 6-7  
08400 Granollers (Barcelona)  
☎ 902 170 068

**F**  
Kärcher S.A.S.  
5 Avenue des Coquelicots  
Z.A. des Petits Carreaux  
94865 Bonneuil-sur-Marne  
☎ (01) 43 996 770

**FIN**  
Kärcher OY  
Yrittäjätie 17  
01800 Klaukkala  
☎ 0207 413 600

**GB**  
Kärcher(UK) Limited  
Kärcher House  
Beaumont Road  
Banbury  
Oxon, OX16 1TB  
☎ 01295 752 200

**GR**  
Kärcher Cleaning Systems A.E.  
31-33, Nikitara str. &  
Konstantinoupoleos str.  
13671 Acharnes  
☎ 210 - 2316 153

**H**  
Kärcher Hungária Kft  
Tormásrét ut. 2.  
2051 Biatorbágy  
☎ (023) 530 640

**HK**  
Kärcher Limited  
Unit 10, 17/F.  
APEC Plaza  
49 Hoi Yuen Road  
Kwun Tong, Kowloon  
☎ (02) 357-5863

**I**  
Kärcher S.p.A.  
Via A.Vespucci 19  
21013 Gallarate (VA)  
☎ 848 - 99 88 77

**IRL**  
Kärcher Limited  
12 Willow Business Park  
Nangor Road  
Clondalkin Dublin 12  
☎ (01) 409 77 77

**KOR**  
Kärcher Co. Ltd. (South Korea)  
Youngjae B/D, 50-1, 51-1  
Sansoo-dong, Mapo-ku  
Seoul 121-060  
☎ 032-465-8000

**MAL**  
Kärcher Cleaning Systems Sdn. Bhd.  
No. 8, Jalan Serindit 2  
Bandar Puchong Jaya  
47100 Puchong, Selangor  
☎ (03) 5882 1148

**MEX**  
Kärcher México, SA de CV  
Av. Gustavo Baz No. 29-C  
Col. Naucalpan Centro  
Naucalpan, Edo. de México  
C.P. 53000 México  
☎ 01 800 024 13 13

**N**  
Kärcher AS  
Stanseveien 31  
0976 Oslo  
☎ 24 17 77 00

**NL**  
Kärcher BV  
Postbus 474  
4870 AL Etten-Leur  
☎ 0900-33 444 33

**NZ**  
Kärcher Limited  
12 Ron Driver Place  
East Tamaki, Auckland  
☎ (09) 274-4603

**P**  
Neoparts Com. e. Ind. Automóvel, Lda.  
Largo Vitorino Damásio, 10  
1200 Lisboa  
☎ (21) 3950 040

**PL**  
Kärcher Sp. z o.o.  
Ul. Stawowa 140  
31-346 Kraków  
☎ (012) 6397-222

**PRC**  
Kärcher Cleaning Systems Co., Ltd.  
Part B, Building 30,  
No. 390 Ai Du Road  
Shanghai Waigaoqiao 200131  
☎ (021) 5046-3579

**RO**  
Kärcher Romania s.r.l.  
Sos. Odaii Nr. 439  
013606 București  
☎ 0372 709 001

**RUS**  
ООО «Керхер»  
109147, Москва  
ул. Таганская, д.34, стр.3  
☎ +7 495 228 39 45

**S**  
Kärcher AB  
Tagenevägen 31  
42502 Hisings-Kärä  
☎ (031) 577-300

**SGP**  
Kärcher Asia Pacific Pte. Ltd.  
5 Toh Guan Road East  
#01-00 Freight Links  
Express Distripark  
Singapore 608831  
☎ 6897-1811

**SK**  
Kärcher Slovakia, s.r.o.  
Beniakova 2  
94901 Nitra  
☎ 037 6555 798

**TR**  
Kärcher Servis Ticaret A.S.  
9 Eylül Mahallesi  
307 Sokak No. 6  
Gazizmir / Izmir  
☎ (0232) 252-0708

**TWN**  
Kärcher Limited  
5F/6. No.7  
Wu-Chuan 1st Rd  
Wu-Ku Industrial Zone  
Taipei County  
☎ (02) 2299-9626

**UA**  
Kärcher Ukraine  
Kilzeva doroga, 9  
03191, Kyiv  
☎ (044) 594 75 75

**UAE**  
Kärcher FZE  
Jebel Ali Free Zone  
RA 8, XB 1, Jebel Ali, Dubai  
☎ (04) 8836-776

**USA**  
Alfred Kärcher, Inc  
2170 Satellite Blvd  
Suite 350  
Duluth, GA 30097  
☎ 678-935-4545; 877-527-2437

**ZA**  
Kärcher (Pty.) Limited  
144 Kusckke Street  
Meadowdale  
Edenvale 1614  
☎ (011) 574-5360

108209-04



[www.kaercher.com](http://www.kaercher.com)