

# Инструкция по эксплуатации

Мотоблок Texas Vision 700TG 90146070100

**Цены на товар на сайте:**

[http://www.vseinstrumenti.ru/sadovaya\\_tehnika/motobloki/texas/texas\\_vision\\_700tg\\_90146070100/](http://www.vseinstrumenti.ru/sadovaya_tehnika/motobloki/texas/texas_vision_700tg_90146070100/)

**Отзывы и обсуждения товара на сайте:**

[http://www.vseinstrumenti.ru/sadovaya\\_tehnika/motobloki/texas/texas\\_vision\\_700tg\\_90146070100/#tab-Responses](http://www.vseinstrumenti.ru/sadovaya_tehnika/motobloki/texas/texas_vision_700tg_90146070100/#tab-Responses)

---

**DK • GB • FR • DE • NL  
RUS • SL • PT • CS • BG**

# **Vision 700**



MT15

Texas A/S - Knullen 22 - DK-5260 Odense S – Denmark  
Tel. +45 6395 5555 - [www.texas.dk](http://www.texas.dk) - [post@texas.dk](mailto:post@texas.dk)

10.01









Figur / Figure /  
Abbildung /  
Rysunek / Joonis /  
Изображение

A



Figur / Figure /  
Abbildung /  
Rysunek / Joonis /  
Изображение

B

	<p>Figur / Figure / Abbildung / Rysunek / Joonis / Изображение</p> <p>B</p>	
		<p>Figur / Figure / Abbildung / Rysunek / Joonis / Изображение</p> <p>C</p>
		<p>Figur / Figure / Abbildung / Rysunek / Joonis / Изображение</p> <p>D</p>
	<p>Figur / Figure / Abbildung / Rysunek / Joonis / Изображение</p> <p>E</p>	

	<p>Figur / Figure / Abbildung / Rysunek / Joonis / Изображение</p> <p>F</p>
	<p>Figur / Figure / Abbildung / Rysunek / Joonis / Изображение</p> <p>G</p>
	<p>Figur / Figure / Abbildung / Rysunek / Joonis / Изображение</p> <p>H</p>



Figur / Figure /  
Abbildung /  
Rysunek / Joonis /  
Изображение  
I

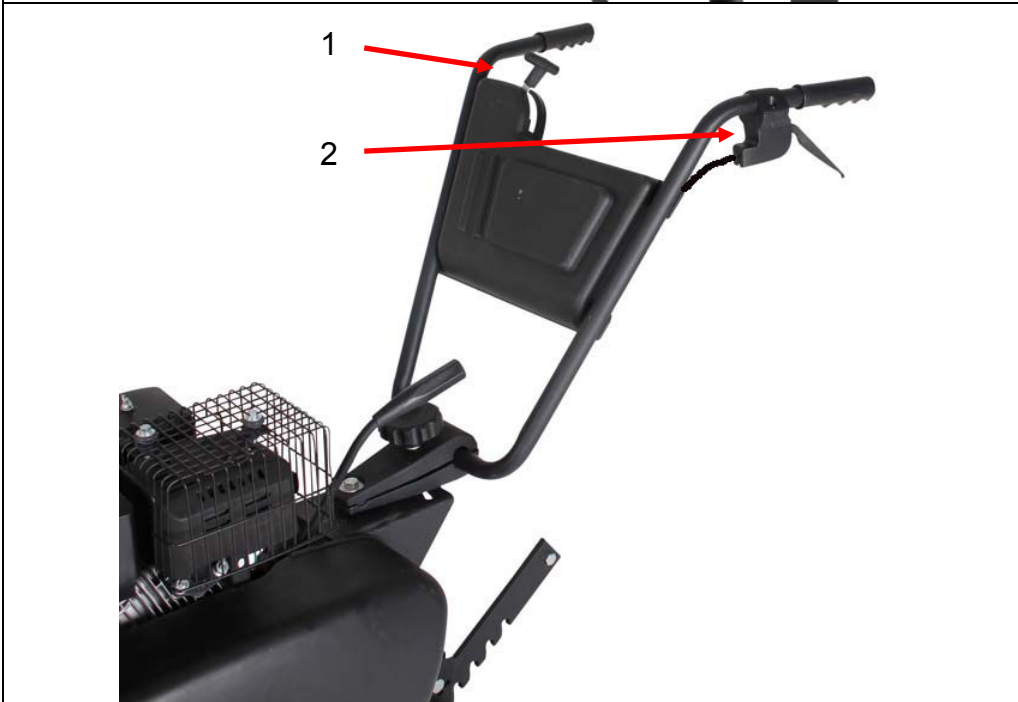

Figur / Figure /  
Abbildung /  
Rysunek / Joonis /  
Изображение  
J



Figur / Figure /  
Abbildung /  
Rysunek / Joonis /  
Изображение  
K

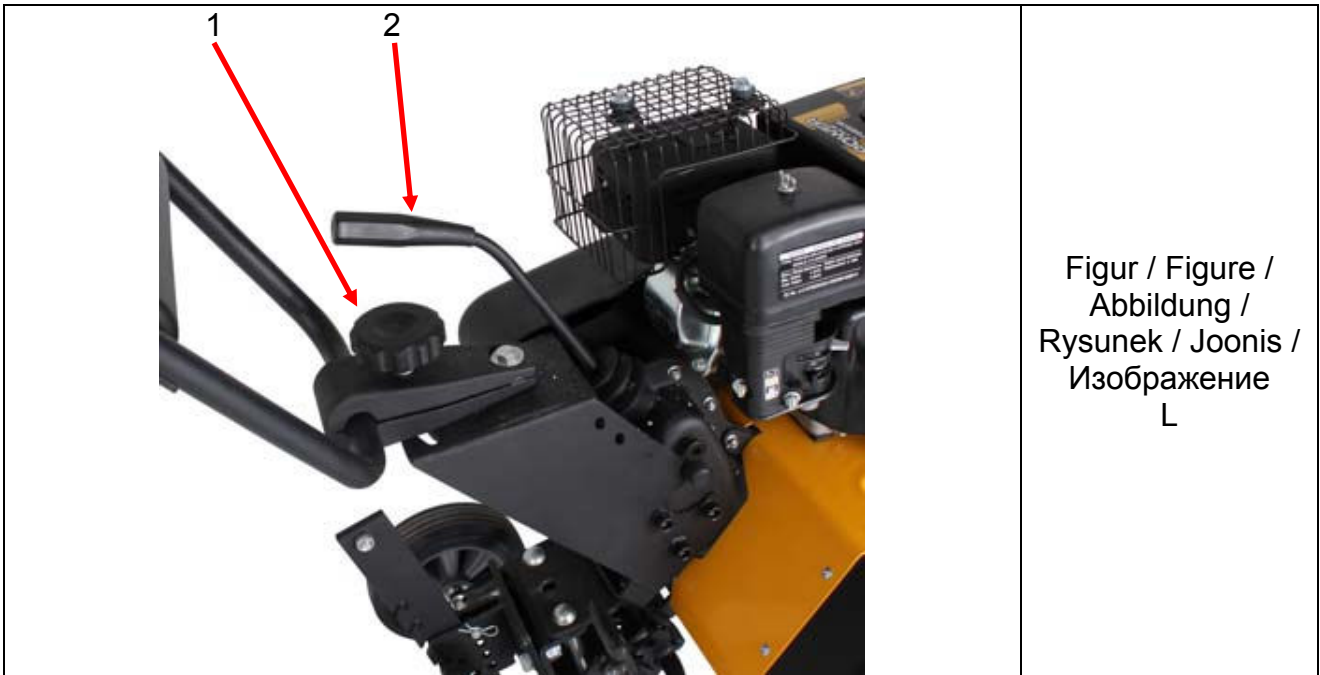

Figur / Figure /  
Abbildung /  
Rysunek / Joonis /  
Изображение  
L

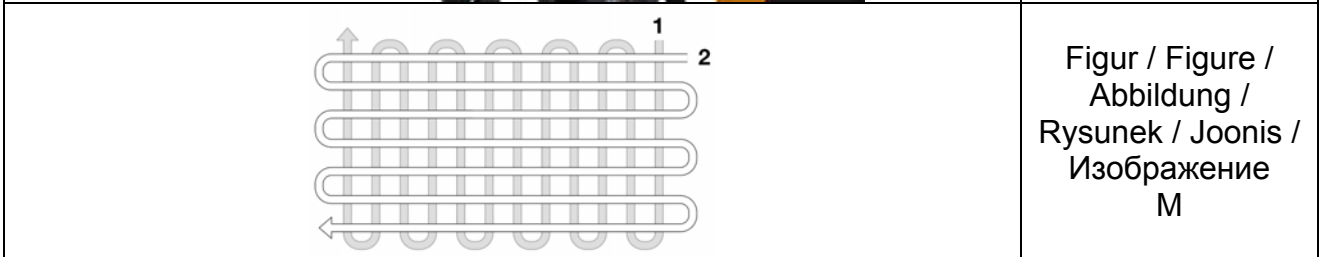

Figur / Figure /  
Abbildung /  
Rysunek / Joonis /  
Изображение  
M



Figur / Figure /  
Abbildung /  
Rysunek / Joonis /  
Изображение  
N



Figur / Figure /  
Abbildung /  
Rysunek / Joonis /  
Изображение

0

## Indholdsfortegnelse

Sikkerhedsforskrifter .....	8
Montering .....	9
Beklædning .....	9
Brug .....	10
Gear .....	11
Justering af jordspyd .....	11
Justering af støttehjul .....	11
Justering af styr .....	11
Rengøring af fræser .....	12
Vedligeholdelse af kædekassen .....	12
Motor .....	12
Opbevaring .....	12
Fejlfinding .....	12
Specifikationer .....	13
Slidddele .....	13

### Registrering af produkt / Reservedele

Registrer dit produkt online på Mit Texas. Mit Texas findes på **www.texas.dk**  
Efter registrering kan Texas give dig en endnu bedre service.

Når du har registreret dit produkt, sørger Texas for at tilknytte relevant information til produktet såsom reservedelstegning, manual, fejlfinding m.m. Derudover kan Texas kontakte dig med relevant information vedrørende dit produkt.

Reservedelstegning over alle Texas' produkter findes på vores hjemmeside [www.texas.dk](http://www.texas.dk). Finder du selv varenumre, giver det en hurtigere ekspedition.

Reservedele kan købes online på [www.texas.dk](http://www.texas.dk) eller kontakt din nærmeste forhandler.  
Du finder forhandlerliste på [www.texas.dk](http://www.texas.dk)



Vi ønsker dig tillykke med din nye havefræser. Vi er overbevist om, at denne maskine fuldt ud vil opfylde dine forventninger. For at opnå det maksimale udbytte af din maskine, bør du gennemlæse denne betjeningsvejledning grundigt. Det vil spare dig for unødige besværligheder. Du bør især være opmærksom på sikkerhedsforskrifterne, som er markeret med dette symbol:



## Sikkerhedsforskrifter

---

Ved arbejde med havefræseren bør sikkerhedsanvisningerne følges nøje. Gennemlæs betjeningsvejledningen grundigt inden du starter din maskine. Vær sikker på at du omgående kan stoppe maskinen og slukke motoren i tilfælde af uheld. Samtlige instruktioner omkring sikkerhed og vedligeholdelse af fræseren tjener til din egen sikkerhed.



En fræser må ikke bruges til andet arbejde end som beskrevet i betjeningsvejledningen.



Brug kun tilbehør og originale reservedele. Montering af ikke godkendte dele kan medføre forøget risiko og er derfor ikke lovlig. Ethvert ansvar fraskrives ved ulykke eller anden skade som forårsages på grund af montering af uoriginale dele.



Før maskinen tages i brug, bør forhandleren eller anden fagkyndig instruerer i brugen.



Den der betjener maskinen er ansvarlig for andre personer i arbejdsområdet. Brug aldrig maskinen når andre, især børn eller dyr er i nærheden.



Mindreårige må ikke betjene maskinen.



Maskinen må kun lånes ud til personer, som er fortrolig med betjening af maskinen.



Betjeningsvejledningen skal under alle omstændigheder medleveres.



Fræseren må kun betjenes af personer, som er udhvilede, raske og i god form. Hvis arbejdet er udmattende, bør der holdes jævnlige pauser. Efter indtagelse af alkohol må der ikke arbejdes med maskinen.



Check altid før start, at bolte og møtrikker er spændt.



**Kontroller oliestanden på motoren inden start.**



**”Pas på roterende knive”**  
**Arbejde med maskinen på stejle skrånninger er farligt!**  
**Benyt kun maskinen på områder, hvor den kan håndteres sikkert!**



## Montering

---

1. Figur A, viser kassens indhold:

- |                           |                                 |
|---------------------------|---------------------------------|
| 1) Fræser med motor.      | 7) Melleknive.                  |
| 2) Styr.                  | 8) Bagkonsol.                   |
| 3) Sideskærme.            | 9) Jordspyd.                    |
| 4) Hjulbøjle.             | 10) Splitbolte med splitter x 6 |
| 5) Støttehjul.            | 11) Splitbolte med splitter x 2 |
| 6) Yderknive.             | 12) Skruer med møtrikker x 10   |
| 13) Betjeningsvejledning. |                                 |

2. Figur B viser montage af overstyret. Brug den medfølgende bolt og håndhjul vær opmærksom på at bolten går igennem fjederen, figur B, 2  
Den forreste bolt skal løsnes før montering, figur B, 1.

3. Figur C.  
Monter hjul på hjulbøjlen som vist figur 1

4. Figur D.  
Monter den komplette hjulbøjle som vist.

5. Figur E.  
Monter bagkonsollen som vist. Brug de medfølgende splitbolte og splitter.

6. Figur H.  
Monter fræserknivene med de medfølgende splitter

Det er vigtigt at skæret på fræserkniven vender frem, som vist, figur H 1.

7. Figur I.  
Monter sideskærme som vist. Anvend de medfølgende skruer og møtrikker.

8. Påfyld olie og brændstof efter motorvejledningens anvisninger.

## Beklædning

---

Ved arbejdet med maskinen er tætsiddende arbejdstøj, solide arbejdshansker, høreværn og støvler med skridsikre såler nødvendigt, samt stålkappe påbudt.



## Brug

---

Inden brug skal alle fremmedlegemer fjernes fra området. Sten, glas, grene og lignende kan skade fræseren. Kontroller samtidig at bolte på fræseren er efterspændt.

Start:

Sæt gashåndtaget på fuld gas. (Figur J, 1)

Sæt motorens tændingskontakt på "ON"

Sæt chokerhåndtaget på motoren på "Choker"

Hvis der er monteret brændstofhane på motoren, sæt denne på "ON".

Når motoren er i gang, justeres motoren på chokerarmen på motoren til "RUN"

Stop:

Sæt gashåndtaget på minimum gas. (Figur J, 1)

Sæt motorens tændingskontakt på "OFF"

Hvis der er monteret brændstofhane på motoren, sæt denne på "OFF".

Ved aktivering af koblingshåndtaget tilkobles gearet og fræseren kører henholdsvis frem eller tilbage, afhængig af gearvalg. Vær opmærksom på ikke at bakke, hvis du står med ryggen mod forhindringer, for eksempel et træ eller en mur.

Fræserknivene trækker maskinen fremad. Det vil sige at den mængde gas du giver, bestemmer, hvor hurtigt maskinen kører. Bliver fræseren holdt tilbage, graver knivene sig ned i jorden.

Hvis fræseren har tendens til at grave sig ned, er der flere ting der kan gøres. Højre og venstre kniv sæt kan byttes. Dette gør at fræseren bruger bagsiden af knivbladet til at fræse med, og derved ikke har så let ved at grave sig ned. Derudover kan der monteres sidetallerkener. Dette er også med til at forebygge, at fræseren graver sig ned. At sænke støttehjulene kan også forebygge at fræseren graver sig ned under fræsning. Jordspyddet skal altid være placeret i øverste hak, hvis dette er tilfældet. Se også afsnittet for justering af jordspyd.

Udover omdrejningstallet på motoren, bestemmes fremføringshastigheden også af jordspyddet, som sidder bag på maskinen.

Undgå at fræse i meget våd jord, der vil danne sig jordklumper, som er svære at jævne ud igen. Ved meget tør jord kan det være nødvendigt at fræse to gange over jordstykket.

Hvis fræseren skal bruges mellem smalle rækker af afgrøder, kan de yderste fræserknive med fordel afmonteres. Derved formindskes fræserbredden.

Jorden kan med fordel bearbejdes i 2 retninger. På denne måde bliver jorden bearbejdet optimalt.

Figur M.

En vigtig ting er, at du som bruger ikke skal holde maskinen krampagtigt tilbage - det skal være behageligt og afslappende at køre med den.

**Overbelast aldrig din fræser, kør altid med omtanke.**

## Gear

---

Fræseren har 2 fremadgående gear og 1 baggear.

**R - N - 2 - N - 1**

Gearstangen har 5 positioner, R - N - 2 - N - 1

Første gear ligger, når gearstangen er skubbet længst mod højre, mod styret. Dette er den langsomste gear, og anbefales til for eksempel pløjning.

Figur L, 2.

Andet gear ligger, når gearstangen er skubbet mod venstre, fra styret. Dette er det hurtigste gear, og samtidig anbefalet fræserhastighed.

Figur L, 2.

Bakgear ligger, når gearstangen er skubbet længst mod venstre, fra styret.

Figur L, 2.

Neutral ligger mellem 2 og 1.

Figur L, 2.

Sørg altid for at det korrekte gear er valgt inden koblingshåndtaget (figur J, b) aktiveres.

## Justering af jordspyd

---

Jordspyddet kan indstilles til fræsning i forskellige dybder. Jo dybere jordspyddet sidder, jo dybere arbejder fræserknivene og desto langsommere kører maskinen fremad. Den korrekte fræserdybde er nøglen til det lette arbejde. Indstillingen af jordspyddet varierer efter jordbunds-forholdene, og vi anbefaler, at du foretager flere forsøg med, hvor dybt jordspyddet skal stå, for at du kan arbejde optimalt i din jord.

For at indstille jordspyddet skal man trække det bagud og opad, til den ønskede højde. Sæt derefter jordspyddet lodret, og det vil gå i et af hakkerne.

Jordspyddet kan indstilles til forskellige fræsedybder. Jo dybere jordspyddet går ned i jorden, jo dybere arbejder fræseren. Indstillingen varierer med jordforholdene.

Figur F/G.

## Justering af støttehjul

---

Støtte hjulsættet er monteret på maskinen. Det kan justeres i den ønskede højde ved at skubbe pedalen frem med foden. Sænk eller løft fræseren, indtil den ønskede højde af støttehjulene ønskes. Slip pedalen.

Figur K.

## Justering af styr

---

Styret kan hæves, sænkes og drejes trinløst. Det kan være en fordel at justere styret til enten højre eller venstre, under fræsning. Derved undgår man at gå oven i den nyfræsede jord. Brug håndhjulet som er vist figur L, 1.

## Rengøring af fræser

---

Efter endt brug bør fræsere rengøres. Brug en haveslange og spul jord og snavs af. Frigør knivakslen for senegræs m.m. Stelnummeret må kun tørres over med en fugtig klud, da man ellers kan risikere, at stelnummeret bliver beskadiget. Undgå at bruge en højtryksrens til rengøringen.

## Vedligeholdelse af kædekassen

---

Kædekassen er fra fabrikken smurt med TEXACO Multifak EP0 fedt, som ikke skal skiftes, efterfyldt ved udslip.

## Motor

---

Oplysninger om brug og vedligeholdelse af motoren findes i den vedlagte motorvejledning.

Din maskine er opsamlet og prøvestartet fra fabrikken.

Men for en sikkerhedsskyld bør du kontrollere motoren for olie, inden du starter motoren.

## Opbevaring

---

Såfremt maskinen ikke skal anvendes over en længere periode, bør følgende forskrifter overholdes. Det vil give din maskine en længere levetid.

Brug haveslangen og spul jord og snavs af. Frigør knivakslen for senegræs m.m. Stelnummeret må kun tørres over med en fugtig klud, da man ellers kan risikere at stelnummeret bliver beskadiget. Undgå at bruge en højtryksrens til rengøringen. Rengør fræsere med en fugtig klud, så alle overflader er rene. Overfladen fugtes med en olievædet klud, for at forhindre rust.

Du bør altid opbevare din maskine på et tørt og rent sted.

## Fejfinding

---

Motoren starter ikke:	<ol style="list-style-type: none"><li>1. Kontroller at start/stop knappen står korrekt</li><li>2. Kontroller at tændrør ikke er defekt.</li><li>3. Kontroller at tændrørshætten er monteret korrekt.</li><li>4. Hvis der er benzinbane, kontroller at den er åben.</li><li>5. Kontroller at chokeren står på åben.</li><li>6. Kontroller motorvejledningen for yderligere fejlfinding.</li></ol>
Motoren går uregelmæssigt:	<ol style="list-style-type: none"><li>1. Kontroller at chokeren er slået fra.</li><li>2. Kontroller at der ikke er urenheder i benzinen.</li></ol>
Knivene vil ikke dreje rundt:	<ol style="list-style-type: none"><li>1. Kontroller at der ikke er sten i klemme ved knivene. Fjernes ved at afmontere knivene.</li><li>2. Kontroller at gaskablet ikke er gået løs.</li><li>3. Kontroller at gaskablet kan aktivere motoren til fuld gas.</li><li>4. Kontroller at kileremmen ikke er defekt.</li><li>5. Kontroller at tilkoblingen af remmen er justeret korrekt.</li></ol>
Knivene kører videre efter frikobling:	<ol style="list-style-type: none"><li>1. Stop motor, kontakt forhandler.</li></ol>

## Specifikationer

---

Model	Vision 700 TG	Vision 700 R	Vision 700 B
Motor	PowerLine TG650B	Robin SP170	B&S Vanguard
Længde (mm)	1300	1300	1300
Bredde (mm)	630	630	630
Højde (mm)	990	990	990
Arbejdsbredde (mm)	690	690	690
Vægt (kg)	68	68	68
Arbejdsbredde med mellemknive (mm)	970		
Styr	Justerbart	Justerbart	Justerbart
Gear frem	2	2	2
Gear bak	1	1	1
Arbejdsdybde (mm)	380	380	380

## Sliddede

---

For maskiner solgt under brandet "Texas", yder Texas A/S 2 års reklamationsret på fabrikationsfejl. Garantien omfatter ikke sliddede, såsom:

Remme	Tændrør
Kabler	Filtere
Strammeruller	Pakninger
Greb	Membran

På disse dele yder Texas 1 års garanti.

Arbejdsløn som følge af udskiftning af dele heraf, dækkes ikke.

## Table of contents

---

Safety precautions .....	14
Assembly .....	15
Clothing.....	16
Use .....	16
Gears.....	17
Adjusting the depth skid.....	18
Adjusting the support wheels .....	18
Adjusting the steer .....	18
Cleaning the tiller .....	18
Maintaining the chain housing .....	18
Engine.....	19
Storage .....	19
Troubleshooting .....	19
Specifications.....	20
Fast moving parts .....	20

### Spare parts

A spare parts list for the product in question may be found  
on our website **www.texas.dk**

If you are able to specify the actual product number, this can speed up dispatch  
of spare parts.

To purchase spare parts, please contact your nearest dealer.  
You can find a list of dealers on Texas' website.

We hope you enjoy using your new tiller. We are sure that this machine will meet all your expectations. To get the most out of your new machine, please read through these user instructions carefully. This will save you unnecessary problems later on. Please pay particular attention to the safety precautions, which are indicated by this symbol:



### Safety precautions

---

The safety precautions must be complied with in full when using the tiller. Familiarise yourself with these user instructions before starting the machine. Ensure that you can stop the machine immediately and switch off the engine in the event of an accident. All safety and maintenance instructions for the tiller are intended to ensure your safety.



A tiller must not be used in any other way than described in these user instructions.



Only use accessories and original spare parts. Fitting non-approved parts can increase the risk of problems and is therefore not permitted. The manufacturer cannot be held liable for any injury or damage caused by the fitting of non-original parts.



Before using the machine for the first time, the user should be instructed in its use by the dealer or another qualified person.

---



The machine operator is responsible for the safety of other people in the vicinity. Never use the machine when there are other people, particularly children, or animals nearby.



Minors must not be permitted to operate the machine.



The machine must only be loaned to persons who are familiar with its operation.



The user instructions must always be provided with the machine.



The tiller must only be operated by persons who are rested, healthy and fit. If the work is tiring, regular breaks should be taken. Do not use the machine under the influence of alcohol.



Always check before starting that nuts and bolts are correctly tightened.



Always check before starting the oil level on the engine.



Always check before starting the grease on the gear.

---



**"Caution! Rotating blades"**  
**Using the machine on steep slopes is dangerous!**  
**Only use the machine in areas where it can be operated safely!**



---

## Assembly

1. Figure A shows the contents of the box:
  - 1) Tiller with engine
  - 2) Handelbar
  - 3) Side guard
  - 4) Wheel bracket
  - 5) Support wheels
  - 6) Outer blades
  - 7) Extension rotors
  - 8) Rear console
  - 9) Debth skid
  - 10) Cotter bolt with cotter pins X 6
  - 11) Cotter bolt with cotter pins X 2
  - 12) Screws and nuts for mounting side guards x 10
  - 13) User's manual
2. Figure B shows mounting of the upper handle bars. Use the supplied bolt and hand knob. Please note that the bolt goes through the spring, Figure B, 2. The front bolt must be loosened before mounting, see Figure B, 1.
3. Figure C.  
Mount wheel on wheel bracket as shown on figure 1.



4. Figure D.  
Mount complete wheel bracket assembly as shown.
5. Figure E  
Mount rear console as shown. Use the supplied cotterbolts
6. Figure H.  
Mount the tiller blades with the supplied cotter pins  
It is important that the cutting edge of the tiller blade is turned toward the front as shown in Figure H, 1.
7. Figure I.  
Mount side guards as shown. Use the supplied screws and nuts.
8. Fill up with fuel and oil according to instructions in engine manual.

## Clothing

---

When using the machine, wear close-fitting work clothes, tough working gloves, ear defenders and non-slip boots with steel toecaps.



## Use

---

Before using the machine, remove all foreign objects from the area. Stones, glass, branches and similar items can damage the tiller. Also check that bolts on the tiller are tightened.

**Do not overload the tiller. Always use it with care.**

Start:

Set the throttle to fully open. (Figure J, 1)

Set the engine ignition switch to "ON".

Set the choke lever on the engine to "Choker"

If the engine is mounted with a fuelvalve, switch to "ON"

Once the engine is running, adjust the engine speed by moving the choke arm on the engine to "RUN".

Stop:

Set the throttle to minimum gas. (Figure J, 1)

Set the engine ignition switch to "OFF".

If the engine is mounted with a fuelvalve, switch to "OFF"

Ved aktivering af koblingshåndtaget tilkobles gearret og fræseren kører henholdsvis frem eller tilbage, afhængig af gearvalg. Vær opmærksom på ikke at bakke, hvis du står med ryggen mod forhindringer, for eksempel et træ eller en mur.

When pressing the clutch handle, the gear will be activated, and the tiller will move backward or forward, depending on your choice of gear. Take care not to operate the tiller in reverse when standing with your back to an object, for example, a tree or wall.

The black handle is used to move the tiller forwards. The red handle is used to move the tiller backwards. Take care not to back the tiller up when standing with your back against an object, for example, a tree or wall.

The tiller blades pull the machine forwards. In other words, the speed of the machine depends on how much gas you give it. If you hold the tiller back, the blades dig into the ground.

If the tiller has a tendency to dig down, there are several things you can do. The right and left blade set can be changed. This means that the tiller will use the back of the blade to till, and thus it will not dig down so easily. In addition, side guards can be fitted. This also helps prevent the tiller from digging down.

Lowering the supportwheels will also prevent the tiller in digging down.

The depth skid must always be placed in the top notch if this is the case. See also the section on adjusting the depth skid.

The tiller's speed is regulated not only by the speed of the engine, but also by the depth skid, which is situated behind the machine.

Do not till very wet soil, as clods of earth will be formed, and these are difficult to break up. Dry and hard soil may need to be tilled twice.

The outer blades can be removed if the tiller is to be used between narrow rows of plants and crops. This reduces the tilling width.

The ground can be tilled in two directions, thus achieving optimum tilling.

Figure M.

It is important that you do not try to hold back the tiller. Using the machine must be a comfortable and relaxing experience.

## Gears

---

The tiller has two forward gears and one reverse gear.



The gear lever has 5 positions: R - N - 2 - N - 1

First gear is engaged when the gear lever is pushed as far as possible to the right, towards the handlebar.

This is the slowest gear and is recommended for ploughing, for instance.

Figure L, 2.

Second gear is engaged when the gear lever is pushed to the left, away from the handlebar.

This is the quickest gear and also the recommended tiller speed.

Figure L, 2.

Reverse is engaged when the gear lever is pushed as far as possible to the left, away from the handlebar.

Figure L, 2.

Neutral is between 2 and 1.  
Figure L, 2.

Always make sure to select the proper gear before activating the clutch (figure 4,b).

### **Adjusting the depth skid**

---

The depth skid can be adjusted for tilling five different depths. The deeper the depth skid sits in the soil, the deeper the tilling blades will work and the slower the machine will advance. Using the right tilling depth will lighten your workload. The depth skid will need to be adjusted to suit the ground conditions, and we recommend that you make several attempts to see how deep the depth skid should be before deciding which setting works best.

To adjust the depth skid, pull it backwards and up until it reaches the preferred height. Position the depth skid vertically and lower it into one of the notches.

The depth skid can be adjusted to suit various tilling depths. The deeper into the ground the depth skid goes, the deeper the tiller will work. The right setting depends on the ground conditions.

Figure F/G.

### **Adjusting the support wheels**

---

The rear wheel set is mounted on the machine. This can be adjusted to the required height by pushing the pedal forward with your foot. Raise or lower the tiller until the support wheels are at the required height. Release the pedal.

Figure K.

### **Adjusting the steer**

---

The height and angle of the steer can be adjusted. It can be an advantage to adjust the steer to either left or right during cultivating. Then you can avoid walking in the cultivated soil. Use the wheel figure L, 1.

### **Cleaning the tiller**

---

The tiller should be cleaned after use. Use a garden hose to wash off soil and dirt. Remove any grass, etc. from the rotor shaft. The chassis number should only be cleaned with a damp cloth, otherwise there is a risk that it might be erased. Avoid using a high-pressure washer during cleaning.

### **Maintaining the chain housing**

---

The chain housing is lubricated with TEXACO Multifak EP0 grease at the factory. This process does not need to be repeated.

## Engine

---

For correct use and maintenance of the engine, consult the accompanying engine manual.

Your machine is delivered assembled and has been test-started at the factory.

However, for safety's sake you should check the engine for oil before starting it.

## Storage

---

If the machine is likely to be stored unused for prolonged periods, follow the instructions below. This will ensure the machine has a long service life.

Use a garden hose to wash off soil and dirt. Remove any grass, etc. from the rotor shaft. The chassis number should only be cleaned with a damp cloth, otherwise there is a risk that it might be erased. Avoid using a high-pressure washer during cleaning. Wipe the tiller over with a damp cloth so that all surfaces are clean. Wipe the surfaces down with an oily cloth to prevent rust.

You should always store your machine in a dry, clean place.

## Troubleshooting

---

The engine won't start:

1. Check that the start/stop button is correctly set.
2. Check that the spark plug is not defective.
3. Check that the spark plug socket is fitted correctly.
4. If there is a fuel valve, check that this is open.
5. Check that the choke is open.
6. Check the engine manual for further troubleshooting advice.

The engine is not running smoothly:

1. Check that the choke has been released.
2. Check that the petrol has not been contaminated.

If the blades are not rotating:

1. Check that there are no stones caught in the blades. Remove any stones by detaching the blades.
2. Check that the throttle cable has not become detached.
3. Check that the throttle cable can activate the engine when fully open.
4. Check whether the V-belt is defective.
5. Make sure that the belt coupling is adjusted correctly.

The blades continue turning once free of the ground:

1. Stop the engine, contact your dealer.

## Specifications

---

<b>Model</b>	<b>Vision 700 TG</b>	<b>Vision 700 R</b>	<b>Vision 700 B</b>
Engine	PowerLine TG650B	Robin SP170	B&S Vanguard
Length (mm)	1300	1300	1300
Width (mm)	630	630	630
Height (mm)	990	990	990
Working width (mm)	690	690	690
Weight (kg)	68	68	68
Working width with intermediate blades (mm)	970	970	970
Handlebar	Adjustable	Adjustable	Adjustable
Forward gear	2	2	2
Reverse gear	1	1	1
Working depth (mm)	280	280	280

## Fast moving parts

---

Products with the brand name 'Texas' are covered by a 2-year warranty against manufacturing defects. The warranty does not cover fast moving parts such as:

Belts	Spark plugs
Cables	Gaskets
Pulleys	Diaphragms
Grips	

Fast moving parts are covered by a 1-year warranty. Spare parts and replacement costs for the above are not covered by the warranty.

## Table des matières

---

Consignes de sécurité .....	21
Assemblage .....	22
Vêtements.....	23
Utilisation .....	23
Embrayage .....	24
Réglage du patin de profondeur .....	25
Réglage des roues de support.....	25
Réglage de la direction .....	25
Nettoyage du motoculteur.....	26
Entretien du carter de la chaîne.....	26
Moteur.....	26
Rangement .....	26
Dépannage .....	26
Caractéristiques techniques.....	27

### Pièces de rechange

Une liste des pièces de rechange relatives au produit en question est disponible sur notre site Web **www.texas.dk**

Si vous pouvez préciser le numéro de produit, cela pourra accélérer l'envoi des pièces de rechange.

Pour acheter des pièces de rechange, veuillez contacter votre distributeur.  
Une liste des distributeurs est disponible sur le site Web de Texas.

Nous espérons que vous apprécierez votre nouveau motoculteur. Nous sommes convaincus que cette machine répondra parfaitement à vos attentes. Pour profiter pleinement de votre nouvelle machine, veuillez lire attentivement ces instructions. Ceci vous évitera des problèmes ultérieurement. Faites particulièrement attention aux consignes de sécurité, qui sont indiquées par ce symbole :



### Consignes de sécurité

---

Observez scrupuleusement les consignes de sécurité lorsque vous utilisez le motoculteur. Prenez connaissance des instructions d'utilisation avant de démarrer la machine. Assurez-vous que vous pouvez à tout moment arrêter la machine immédiatement et couper le moteur en cas d'accident. Toutes les instructions de sécurité et d'entretien du motoculteur visent à assurer votre sécurité.



Le motoculteur doit être utilisé uniquement comme le prévoit le présent manuel.



Utilisez uniquement des pièces de rechange et des accessoires d'origine.

L'utilisation de pièces non agréées augmente les risques de dysfonctionnements et est donc interdite. Le fabricant décline toute responsabilité en cas de blessure ou de dommage causé par l'utilisation de pièces non agréées.

---



Avant la première utilisation de la machine, l'utilisateur doit être formé par le distributeur ou une autre personne qualifiée.



L'opérateur de la machine est responsable de la sécurité des autres personnes se trouvant à proximité. N'utilisez jamais la machine quand d'autres personnes sont à proximité, en particulier des enfants ou des animaux.



La machine ne doit pas être utilisée par des mineurs.



La machine ne doit être prêtée qu'à des personnes habituées à l'utiliser.



Les instructions d'utilisation doivent toujours être fournies avec la machine.



Le motoculteur doit être utilisé uniquement par des personnes reposées, alertes et en bonne santé. Si vous êtes fatigué, faites des pauses régulièrement. N'utilisez pas la machine sous l'emprise de l'alcool.



Vérifiez toujours que les boulons sont bien serrés avant de démarrer.



Vérifiez toujours le niveau d'huile du moteur avant le démarrage.



Vérifiez toujours la lubrification de l'embrayage avant le démarrage.



**« Attention ! Lames en rotation »**  
**L'utilisation de la machine sur un terrain en pente est dangereuse !**  
**N'utilisez la machine que dans les endroits où sa manipulation peut se faire en toute sécurité.**



## Assemblage

1. La figure A montre le contenu de la caisse :
  - 1) Motoculteur et moteur
  - 2) Guidon
  - 3) Protection latérale
  - 4) Support de roue
  - 5) Roues de support
  - 6) Lames extérieures
  - 7) Rotors d'extension
  - 8) Console arrière
  - 9) Patin de profondeur
  - 10) Boulon avec clavettes X 6
  - 11) Boulon avec clavettes X 2
  - 12) Vis et écrous pour le montage des protections latérales x 10
  - 13) Manuel d'utilisation
2. La figure B montre le montage des guidons supérieurs. Utilisez le boulon et la molette fournis. Il est à noter que le boulon traverse le ressort (figure B, 2). Avant de procéder au montage, desserrez le boulon avant (cf. figure B, 1).
3. Figure C.  
Montez la roue sur le support comme indiqué à la figure 1.

4. Figure D.  
Montez l'assemblage complet du support de roue comme indiqué.
5. Figure E  
Montez la console arrière comme indiqué. Utilisez les boulons à clavette fournis.
6. Figure H.  
Montez les lames du motoculteur avec les clavettes fournies.  
Il est important que le côté tranchant de la lame du motoculteur soit orientée vers l'avant, comme indiqué à la figure H, 1.
7. Figure I.  
Montez les protections latérales comme indiqué. Utilisez les vis et écrous fournis.
8. Remplissez de carburant et d'huile conformément aux instructions figurant dans le manuel du moteur.

## Vêtements

---

Lorsque vous utilisez la machine, portez des vêtements ajustés, de solides gants de travail, des protège-tympan et des bottes antidérapantes avec coques en acier.



## Utilisation

---

Avant d'utiliser la machine, retirez tous les objets gênants à proximité. Les pierres, le verre, les branches, etc. peuvent endommager le motoculteur. Vérifiez également que tous les boulons du motoculteur sont serrés.

**Ne surchargez pas le motoculteur. Utilisez-le toujours avec précaution.**

Démarrage :

Ouvrez le papillon des gaz au maximum (figure J, 1).

Réglez le contact du moteur sur "ON".

Réglez la manette de papillon des gaz sur "Étranglement".

Si le moteur est monté avec un robinet de carburant, mettez-le sur "ON".

Une fois que le moteur fonctionne, ajustez sa vitesse en déplaçant le papillon des gaz du moteur sur "MARCHE".

Arrêt :

Réglez le papillon des gaz sur le minimum (figure J, 1).

Réglez le contact du moteur sur "OFF".

Si le moteur est monté avec un robinet de carburant, mettez-le sur "OFF".

Lorsque vous appuyez sur la manette d'embrayage, l'embrayage s'active et le motoculteur avance ou recule selon le sens de marche choisi. Attention de ne pas faire fonctionner le



motoculteur en marche arrière lorsque vous êtes appuyé contre un objet, par exemple, un mur ou un arbre.

La poignée noire sert à avancer le motoculteur. La poignée rouge sert à reculer le motoculteur. Attention de ne pas reculer le motoculteur lorsque vous êtes appuyé contre un objet, par exemple un mur ou un arbre.

Les lames du motoculteur tirent la machine vers l'avant. En d'autres termes, la vitesse de la machine dépend de la vitesse des gaz. Si vous maintenez le motoculteur vers l'arrière, les lames s'enfoncent dans le sol.

Si le motoculteur a tendance à creuser, il y a plusieurs choses que vous pouvez faire. Vous pouvez échanger les jeux de lames de droite et de gauche. Le motoculteur utilisera alors l'autre bord des lames, cela l'empêchera de creuser si facilement. De plus, vous pouvez monter des protections latérales. Ceci contribue aussi à empêcher le motoculteur de creuser.

L'abaissement des roues de support empêchera également le motoculteur de creuser. Dans ce cas, le patin de profondeur doit toujours être réglé sur le cran supérieur. Voir également la section sur le réglage du patin de profondeur.

La vitesse du motoculteur est réglée non seulement par la vitesse du moteur, mais aussi par le patin de profondeur qui se trouve derrière la machine.

Ne retournez pas une terre très mouillée, car des blocs de terre difficiles à casser peuvent se former. Les sols secs et durs peuvent nécessiter deux passages.

Les lames extérieures peuvent être retirées si le motoculteur doit être utilisé dans des cultures ou des rangs de plantation étroits. Cela réduit la largeur de travail.

Le sol peut être travaillé dans deux directions pour un résultat optimal.

Figure M.

Il est important de ne pas essayer de retenir le motoculteur vers l'arrière. L'utilisation de la machine doit être confortable et relaxante.

## **Embrayage**

---

Le motoculteur a deux marches avant et une marche arrière.



**R - N - 2 - N - 1**

Le levier d'embrayage a 5 positions : R - N - 2 - N - 1

La première vitesse est enclenchée quand le levier d'embrayage est tiré le plus possible vers la droite du guidon.

Il s'agit de la vitesse la plus lente, recommandée pour labourer, par exemple.

Figure L, 2.

Pour enclencher la deuxième vitesse, poussez le levier d'embrayage vers la gauche du guidon.

Il s'agit de la vitesse la plus rapide et aussi de la vitesse de travail recommandée.

Figure L, 2.

Pour enclencher la marche arrière, poussez le levier d'embrayage le plus loin possible vers la gauche du guidon.

Figure L, 2.

La position neutre se trouve entre 2 et 1.

Figure L, 2.

Veillez toujours à sélectionner la bonne vitesse avant d'activer l'embrayage (figure 4, b).

### **Réglage du patin de profondeur**

---

Le patin de profondeur peut être réglé pour retourner le sol à cinq profondeurs différentes. Plus le patin est enfoncé profondément dans le sol, plus les lames travaillent en profondeur et plus la machine avance lentement. L'utilisation de la bonne profondeur vous facilitera le travail. Le patin de profondeur doit être réglé en fonction des conditions du sol, et nous vous conseillons d'effectuer plusieurs tentatives pour voir à quelle profondeur il doit se trouver avant de déterminer les réglages qui conviennent le mieux.

Pour régler le patin de profondeur, tirez-le vers l'arrière puis vers le haut jusqu'à ce qu'il atteigne la hauteur adéquate.

Placez le patin de profondeur verticalement et abaissez-le sur l'un des crans.

Le patin de profondeur peut être réglé pour correspondre aux différentes profondeurs de travail. Plus le patin de profondeur s'enfonce dans le sol, mieux le motoculteur fonctionnera. Le bon réglage dépend du sol.

Figure F/G.

### **Réglage des roues de support**

---

L'ensemble de la roue arrière est monté sur la machine. Il est possible de le régler à la bonne hauteur en poussant la pédale vers l'avant avec votre pied. Relevez ou abaissez le motoculteur jusqu'à ce que les roues de support soient à la bonne hauteur. Relâchez la pédale.

Figure K.

### **Réglage de la direction**

---

Il est possible de régler la hauteur et l'angle de la direction. Le réglage de la direction vers la droite ou la gauche lors du travail de la terre peut constituer un avantage. Vous pouvez ainsi éviter de marcher sur le sol cultivé. Utilisez la figure L, 1, qui représente une roue.

## **Nettoyage du motoculteur**

---

Le motoculteur doit être nettoyé après utilisation. Rincez la terre et les saletés à l'aide de votre tuyau d'arrosage. Retirez l'herbe, etc. de l'arbre de rotor. Le numéro de châssis doit être nettoyé avec un chiffon humide, sinon il risque d'être effacé. N'utilisez pas de nettoyeur haute pression.

## **Entretien du carter de la chaîne**

---

Le carter de la chaîne est lubrifié à l'usine avec de la graisse TEXACO Multifak EP0. Il n'est pas nécessaire de renouveler l'opération.

## **Moteur**

---

Pour une utilisation et un entretien corrects du moteur, consultez le manuel du moteur.

Votre machine est livrée assemblée et a été testée en usine.

Cependant, pour des raisons de sécurité, vous devez vérifier l'huile du moteur avant de le démarrer.

## **Rangement**

---

Si la machine doit rester inutilisée pendant une longue période, suivez les instructions ci-dessous. Ceci préservera la durée de vie de la machine.

Rincez la terre et les saletés à l'aide de votre tuyau d'arrosage. Retirez l'herbe, etc. de l'arbre de rotor. Le numéro de châssis doit être nettoyé avec un chiffon humide, sinon il risque d'être effacé. N'utilisez pas de nettoyeur haute pression. Nettoyez bien le motoculteur avec un chiffon humide. Nettoyez les surfaces inférieures avec un chiffon huilé pour empêcher la corrosion.

Rangez toujours votre machine dans un lieu sec et propre.

## **Dépannage**

---

Le moteur ne démarre pas :

1. Vérifiez que le bouton marche/arrêt est correctement réglé.
2. Vérifiez que la bougie n'est pas défectueuse.
3. Vérifiez que le support de bougie est correctement monté.
4. S'il y a un robinet de carburant, vérifiez qu'il est ouvert.
5. Vérifiez que le papillon des gaz est ouvert.
6. Consultez le manuel du moteur pour des conseils de dépannage supplémentaires.

Le moteur ne fonctionne pas normalement :

1. Vérifiez que le papillon des gaz est ouvert.
2. Vérifiez que l'essence n'a pas été contaminée.

Si les lames ne tournent pas :

1. Vérifiez qu'aucune pierre ne se trouve coincée dans les lames. Retirez les pierres en détachant les lames.
2. Vérifiez que le câble d'accélérateur ne s'est pas détaché.
3. Vérifiez que le câble d'accélérateur peut actionner le moteur lorsqu'il est complètement ouvert.
4. Vérifiez si la courroie trapézoïdale est défectueuse.
5. Assurez-vous que l'accouplement par courroie est correctement réglé.

Les lames continuent à tourner une fois sorties de terre :

1. Arrêtez le moteur et contactez votre distributeur.

### Caractéristiques techniques

Modèle	Vision 700 TG	Vision 700 R	Vision 700 B
Moteur	PowerLine TG650B	Robin SP170	B&S Vanguard
Longueur (mm)	1 300	1 300	1 300
Largeur (mm)	630	630	630
Hauteur (mm)	990	990	990
Largeur de travail (mm)	690	690	690
Poids (kg)	68	68	68
Largeur de travail avec les lames intermédiaires (mm)	970	970	970
Guidon	Réglable	Réglable	Réglable
Marche avant	2	2	2
Marche arrière	1	1	1
Profondeur de travail (mm)	280	280	280

### Pièces mobiles

Les défauts de fabrication des produits de la marque « Texas » sont couverts par une garantie de deux ans. Ladite garantie ne couvre pas les pièces mobiles telles que :

Courroies  
Câbles  
Poulies  
Poignées

Bougies  
Joints  
Diaphragmes

Les pièces mobiles sont couvertes par une garantie d'un an. Ladite garantie ne couvre pas les pièces de rechange ni les frais de remplacement relatifs aux pièces susmentionnées.

## Inhaltsverzeichnis

---

Sicherheitshinweise .....	28
Zusammenbau .....	29
Bekleidung .....	30
Betrieb .....	30
Getriebegänge .....	32
Einstellen des Tiefenanschlags .....	32
Einstellen der Stützräder.....	33
Einstellen der Steuerstange.....	33
Reinigen der Bodenfräse .....	33
Warten des Kettengehäuses.....	33
Motor.....	33
Lagerung.....	34
Störungsbeseitigung .....	34
Technische Daten.....	35
Verschleißteile .....	35

### Ersatzteile

**Eine Ersatzteilliste für dieses Gerät ist unter der Webadresse [www.texas.dk](http://www.texas.dk) zu finden. Ersatzteile können schneller versendet werden, wenn Sie die relevante Produktnummer angeben.**

Für den Kauf von Ersatzteilen wenden Sie sich bitte an Ihren Händler.  
Eine Händlerliste ist ebenfalls auf der genannten Website zu finden.

Wir hoffen, dass Sie mit Ihrer neuen Bodenfräse zufrieden sind. Wir sind sicher, dass das von Ihnen erworbene Gerät Ihre Erwartungen erfüllen wird. Um das Gerät optimal nutzen zu können, lesen Sie bitte vor der Inbetriebnahme diese Bedienungsanleitung sorgfältig durch. So können evtl. auftretende Probleme vermieden werden. Bitte schenken Sie vor allem den Sicherheitshinweisen besondere Beachtung. Sie sind durch folgendes Symbol gekennzeichnet:



### Sicherheitshinweise

---

Diese Sicherheitshinweise sind beim Arbeiten mit der Bodenfräse unbedingt zu beachten. Machen Sie sich vor der Inbetriebnahme des Geräts mit dieser Bedienungsanleitung vertraut. Stellen Sie sicher, dass Sie im Falle eines Unfalls das Gerät unverzüglich anhalten und den Motor abstellen können. Alle Sicherheits- und Wartungsanweisungen für die Bodenfräse dienen Ihrer Sicherheit.



Die Bodenfräse darf nur in der in der Anleitung beschriebenen Weise verwendet werden.



Nur Originalzubehör und -ersatzteile verwenden. Der Einbau von Teilen, die vom Hersteller nicht zugelassenen sind, kann die Gefahr des Auftretens von

---

Problemen erhöhen, und ist daher nicht gestattet. Der Hersteller kann für Verletzungen oder Schäden, die durch den Einbau nicht originaler Teile verursacht wurden, nicht haftbar gemacht werden.

---



Vor der ersten Inbetriebnahme muss der Benutzer vom Händler oder einer anderen qualifizierten Person in den Gebrauch des Geräts eingewiesen werden.

---



Der Bediener ist für die Sicherheit anderer, sich im Arbeitsbereich aufhaltender Personen verantwortlich. Das Gerät sollte nie betrieben werden, wenn sich andere Personen, insbesondere Kinder oder Tiere, in der Nähe des Arbeitsbereichs befinden.

---



Der Betrieb des Geräts durch Minderjährige ist nicht gestattet.

---



Das Gerät darf nur an Personen ausgeliehen werden, die mit der Bedienung des Geräts vertraut sind.

---



Die Betriebsanleitung ist stets zusammen mit dem Gerät auszuhändigen.

---



Die Bodenfräse darf nur von Personen bedient werden, die ausgeruht, gesund und körperlich fit sind. Ist die Arbeit ermüdend, sollten regelmäßig Pausen eingelegt werden. Das Gerät darf keinesfalls verwendet werden, wenn der Bediener Alkohol zu sich genommen hat.

---



Vor dem Starten des Geräts ist stets zu überprüfen, ob Schrauben und Muttern fest angezogen sind.

---



Prüfen Sie den Ölstand des Motors vor jedem Anlassen des Geräts.

---



Prüfen Sie den Schmierzustand des Getriebes vor jedem Anlassen des Geräts.

---



**„Achtung! Rotierende Messer“**  
**Es ist gefährlich, das Gerät an steilen Böschungen zu benutzen!**  
**Verwenden Sie das Gerät nur in Bereichen, in denen es sicher eingesetzt werden kann!**



---

## Zusammenbau

---

1. In Abb. A sehen Sie den Inhalt des gelieferten Kastens:
  - 1) Bodenfräse mit Motor
  - 2) Steuerstange
  - 3) Seitenschutz
  - 4) Radhalterung
  - 5) Stützräder
  - 6) Äußere Fräsmesser
  - 7) Erweiterungsrotoren
  - 8) Hintere Konsole
  - 9) Tiefenanschlag
  - 10) Splintbolzen mit Bolzensplints x 6
  - 11) Splintbolzen mit Bolzensplints x 2
  - 12) Schrauben und Muttern für Montage der Seitenschutzbleche x 10
  - 13) Bedienungsanleitung

2. In Abb. B wird gezeigt, wie die oberen Führungsstangen montiert werden. Verwenden Sie dafür den mitgelieferten Bolzen und Handgriff. Bitte beachten Sie, dass der Bolzen wie in Abb. B, 2, gezeigt durch die Feder geführt wird. Der vordere Bolzen muss vor der Montage wie in Abb. B, 1, gezeigt gelöst werden.
3. Abb. C.  
Montieren Sie das Rad wie in Abb. 1 gezeigt an der Radhalterung.
4. Abb. D.  
Montieren Sie die komplette Radhalterungsbaugruppe wie gezeigt.
5. Abb. E  
Montieren Sie die hintere Konsole wie gezeigt. Verwenden Sie dazu die mitgelieferten Splintbolzen.
6. Abb. H.  
Montieren Sie die Fräsmesser mit den mitgelieferten Splintbolzen. Es ist wichtig, dass die Schneidkante des Fräsmessers wie in Abb. H, 1, gezeigt zur Vorderseite hin weist.
7. Abb. I. Montieren Sie die Seitenschutzbleche wie gezeigt. Verwenden Sie dazu die mitgelieferten Schrauben und Muttern.
8. Befüllen Sie das Gerät entsprechend den Angaben im Motorenhandbuch mit Treibstoff und Öl.

## Bekleidung

---

Tragen Sie bei der Arbeit mit dem Gerät eng anliegende Arbeitsbekleidung, robuste Arbeitshandschuhe, einen Gehörschutz sowie Schuhe mit rutschfesten Sohlen und Stahlkappen.



## Betrieb

---

Vor dem Betreiben des Geräts sind alle in der Nähe des Arbeitsbereichs befindlichen Fremdkörper zu entfernen. Steine, Glas, Zweige und ähnliche Gegenstände können das Gerät beschädigen. Anschließend sind alle Bolzen und Schrauben auf festen Sitz zu überprüfen.

**Überlasten Sie die Bodenfräse nicht. Gehen Sie beim Betrieb immer mit Sorgfalt vor.**

Starten:

Gashebel in die Stellung „ganz offen“ bringen. (Abb. J, 1)

Zündungsschalter für Motor auf „ON“ (Ein) stellen.

Den Drosselhebel am Motor in die Stellung „Choker“ bringen.

Sollte der Motor über ein Kraftabsperrentil verfügen, ist dieses auf „ON“ (Ein) zu stellen.

Wenn der Motor läuft, ist die Motordrehzahl durch Umstellen des Drosselhebels auf dem Motor auf „RUN“ zu stellen.

Anhalten:

Gashebel auf Mindeststellung stellen (Abb. J, 1).

Motorzündungsschalter auf „OFF“ (Aus) stellen.

Sollte der Motor über ein Kraftstoffabsperrentil verfügen, ist dieses auf „OFF“ (Aus) zu stellen.

Durch Drücken des Kupplungshebels aktivieren Sie das Getriebe, und die Bodenfräse bewegt sich je nach eingestelltem Getriebegang vorwärts oder rückwärts. Achtung! Bei der Arbeit nicht den Rückwärtsgang einlegen, wenn Sie einen Baum, eine Mauer oder ähnliches hinter sich haben!

Der schwarze Hebel dient zum Vorwärtsbewegen der Fräse. Der rote Hebel dient zum Rückwärtsbewegen der Fräse. Es ist darauf zu achten, dass man das Gerät nicht rückwärts bewegt, wenn man einen Baum, eine Mauer usw. hinter sich hat.

Das Gerät wird durch die Bewegung der Fräsmesser in Vorwärtsrichtung bewegt. Anders ausgedrückt: Die Bewegungsgeschwindigkeit des Geräts hängt davon ab, wie viel Gas Sie geben. Wenn Sie die Fräse zurückhalten, fressen sich die Fräsmesser in den Boden ein.

Wenn die Fräse dazu neigt, sich nach unten in den Boden zu graben, können Sie verschiedene Dinge tun. Die rechte und linke Messergruppe kann gewechselt werden. Auf diese Weise wird die Messerrückseite für das Fräsen genutzt, und die Messer graben sich nicht so leicht ein. Darüber hinaus können Seitenschutzbleche angebracht werden. Dies verhindert ebenfalls, dass sich die Fräse in den Boden eingräbt.

Auch durch Absenken der Stützräder kann ein Eingraben der Fräse verhindert werden. In diesem Fall muss der Tiefenanschlag in der höchsten Stellung festgestellt werden. Siehe dazu auch den Abschnitt über das Einstellen der Betriebshöhe des Tiefenanschlags.

Die Bewegungsgeschwindigkeit der Fräse wird nicht nur durch die Motordrehzahl, sondern auch durch Einstellen der Betriebshöhe des hinten am Gerät sitzenden Tiefenanschlags reguliert.

Arbeiten Sie nicht in sehr nasser Erde, da sich sonst Schollen bilden, die schwer aufzubrechen sind. Trockener, harter Boden muss möglicherweise zweimal bearbeitet werden.

Die äußeren Fräsmesser können entfernt werden, wenn zwischen schmalen Pflanzenreihen hindurchgefahren werden soll. Dadurch wird die Arbeitsbreite des Geräts verringert.

Der Boden kann in zwei Richtungen bearbeitet werden, um ein optimales Arbeitsergebnis zu erzielen.

Abb. M.



Achten Sie darauf, das Gerät nicht gewaltsam zurückzuhalten. Die Arbeit sollte bequem und entspannt ausgeführt werden.

## Getriebegänge

---

**R - N - 2 - N - 1**

Die Fräse verfügt über zwei Vorwärtsgänge und einen Rückwärtsgang.

Der Gangschalthebel kann in 5 Stellungen gebracht werden: R - N - 2 - N - 1

Der erste Gang wird eingelegt, indem der Schalthebel soweit wie möglich nach rechts, in Richtung der Steuerstange gedrückt wird. Dies ist der niedrigste Gang, der sich zum Beispiel zum Pflügen empfiehlt. Abb. L, 2.

Der zweite Gang wird eingelegt, indem der Schalthebel von der Steuerstange weg nach links gedrückt wird. Dies ist der höchste Gang. Dieser wird als normale Bewegungsgeschwindigkeit für die Bodenfräse empfohlen. Abb. L, 2.

Der Rückwärtsgang wird eingelegt, indem man den Schalthebel soweit wie möglich nach links von der Steuerstange weg bewegt. Abb. L, 2.

Der Leerlauf (N) befindet sich zwischen dem 2. und 1. Gang. Abb. L, 2.

Vergewissern Sie sich vor dem Betätigen der Kupplung immer, dass Sie den richtigen Gang gewählt haben (Abb. 4, b).

## Einstellen des Tiefenanschlags

---

Der Tiefenanschlag kann auf drei verschiedene Arbeitstiefen eingestellt werden. Je tiefer der Tiefenanschlag in der Erde sitzt, desto tiefer graben sich die Messer in den Boden ein und desto langsamer ist der Vortrieb des Geräts. Durch Einstellen der richtigen Frästiefe erleichtern Sie Ihre Arbeit. Der Tiefenanschlag muss entsprechend den jeweiligen Bodenverhältnissen in der Höhe verstellt werden. Es wird empfohlen, zunächst einige Versuche zu unternehmen, um die beste Einstellung des Tiefenanschlags für Ihre Arbeit herauszufinden.

Zur Einstellung der Höhe des Tiefenanschlags muss dieser zuerst nach hinten und dann nach oben gezogen werden, bis die gewünschte Einstellhöhe erreicht ist. Bringen Sie den Tiefenanschlag in die senkrechte Stellung und senken Sie ihn zu einer der Feststellkerben ab.

Es lassen sich verschiedene Arbeitstiefen einstellen. Je tiefer der Tiefenanschlag in den Boden reicht, desto tiefer ist auch die Arbeitstiefe. Die richtige Einstellung hängt von den jeweiligen Bodenverhältnissen ab.  
Abb. F/G.

### **Einstellen der Stützräder**

---

Das Gerät ist mit hinteren Stützrädern ausgestattet. Diese Räder lassen sich durch Betätigen des Pedals mit dem Fuß in die gewünschte Höhe bringen. Heben Sie das Gerät an oder senken Sie es ab, bis die Räder in der gewünschten Höhe zum stehen kommen. Danach lassen Sie das Pedal los.  
Abb. K.

### **Einstellen der Steuerstange**

---

Höhe und Anstellwinkel der Steuerstange lassen sich einstellen. Ein Verstellen der Steuerstange während der Bodenbearbeitung nach links oder rechts kann die Arbeit erleichtern. So kann das Betreten der bearbeiteten Erde vermieden werden. Benutzen Sie hierzu das Handrad (Abb. L, 1).

### **Reinigen der Bodenfräse**

---

Die Bodenfräse sollte nach dem Gebrauch gereinigt werden. Verwenden Sie einen Gartenschlauch und spritzen Sie Erde und Schmutz mit Wasser ab. Entfernen Sie Gras und ähnliches von der Rotorwelle. Die Nummer am Chassis darf nur mit einem feuchten Tuch abgerieben werden, da sie sonst unleserlich wird. Zur Reinigung keinesfalls ein Hochdruckreinigungsgerät verwenden.

### **Warten des Kettengehäuses**

---

Das Kettengehäuse wird im Werk mit Schmierfett des Typs TEXACO Multifak EP0 gefettet. Dieser Schmiervorgang muss nicht wiederholt werden.

### **Motor**

---

Wie der Motor korrekt zu bedienen und zu warten ist, entnehmen Sie bitte dem mitgelieferten Motorhandbuch.

Das Gerät, das vormontiert geliefert wird, hat im Werk einen Anlasstest durchlaufen.

Aus Sicherheitsgründen sollte jedoch vor dem Anlassen der Fräse der Ölstand kontrolliert werden.

## Lagerung

---

Sofern das Gerät für längere Zeit nicht betrieben und daher gelagert werden soll, sind die entsprechenden Anleitungen hierunter zu befolgen. Die Lebensdauer Ihres Geräts wird dadurch deutlich verlängert.

Verwenden Sie einen Gartenschlauch und spritzen Sie Erde und Schmutz mit Wasser ab. Entfernen Sie Gras und ähnliches von der Rotorwelle. Die Nummer am Chassis darf nur mit einem feuchten Tuch abgerieben werden, da sie sonst unleserlich wird. Zur Reinigung keinesfalls ein Hochdruckreinigungsgerät verwenden.

Reinigen Sie die Geräteoberflächen mit einem feuchten Tuch. Reiben Sie anschließend mit einem in Öl getauchten Tuch nach, um Rostansatz zu vermeiden.

Lagern Sie Ihr Gerät immer an einem trockenen und sauberen Ort.

## Störungsbeseitigung

---

- |  |  |
|--|--|
| Das Gerät startet nicht:                       | <ol style="list-style-type: none"><li>1. Befindet sich der Start-/Stopp-Schalter in der richtigen Stellung?</li><li>2. Ist die Zündkerze in Ordnung?</li><li>3. Ist die Zündkerzenfassung richtig montiert?</li><li>4. Ist das Kraftstoffabsperrentil (soweit vorhanden) geöffnet?</li><li>5. Steht der Drosselhebel auf „Open“ (Geöffnet)?</li><li>6. Weitere Hinweise zur Störungsbeseitigung finden Sie im Motorhandbuch.</li></ol>           |
| Der Motor läuft nicht rund:                    | <ol style="list-style-type: none"><li>1. Vergewissern Sie sich, dass der Drosselhebel gelöst wurde.</li><li>2. Befinden sich Verunreinigungen im Kraftstoff?</li></ol>   |
| Die Welle mit den Messern dreht sich nicht:    | <ol style="list-style-type: none"><li>1. Prüfen Sie, ob sich eventuell Steine in den Messern verfangen haben. Entfernen Sie die Steine, nachdem Sie die Messer abmontiert haben.</li><li>2. Hat sich der Gasbowdenzug gelöst?</li><li>3. Prüfen Sie, ob der Gasbowdenzug den Motor bei voll geöffneter Drosselklappe aktivieren kann?</li><li>4. Ist der Keilriemen beschädigt?</li><li>5. Ist die Riemenkupplung richtig eingestellt?</li></ol> |
| Die Messer drehen sich beim Auskuppeln weiter: | <ol style="list-style-type: none"><li>1. Stoppen Sie den Motor und wenden Sie sich an Ihren Händler.</li></ol>   |

## Technische Daten

---

<b>Modell</b>	<b>Vision 700 TG</b>	<b>Vision 700 R</b>	<b>Vision 700 B</b>
Motor	PowerLine TG650B	Robin SP170	B&S Vanguard
Länge (mm)	1300	1300	1300
Breite (mm)	630	630	630
Höhe (mm)	990	990	990
Arbeitsbreite (mm)	690	690	690
Gewicht (kg)	68	68	68
Arbeitsbreite mit Zwischenmessern (mm)	970	970	970
Steuerstange	Einstellbar	Einstellbar	Einstellbar
Vorwärtsgänge	2	2	2
Rückwärtsgänge	1	1	1
Arbeitstiefe (mm)	280	280	280

## Verschleißteile

---

Auf alle Geräte der Marke Texas werden 2 Jahre Garantie auf Herstellungsmängel gewährt. Die Garantie erstreckt sich jedoch nicht auf Verschleißteile, wie folgende:

Riemen

Kabel

Spannrollen

Griffe

Zündkerzen

Dichtungen

Membranen

Auf diese Verschleißteile wird 1 Jahr Garantie gewährt. Kosten für Ersatzteile und Arbeitslohn für den Austausch der oben aufgelisteten Teile fallen nicht unter die Garantieleistungen.

## Inhoud

---

Veiligheidsmaatregelen.....	36
Assemblage .....	37
Kleding.....	38
Gebruik .....	38
Versnellingen .....	40
Instellen van de dieptebeugel .....	40
Instellen van de steunwielen.....	41
Instellen van het stuurhandvat .....	41
Schoonmaken van de freesmachine.....	41
Onderhouden van de kettingkast .....	41
Motor.....	41
Opslaan van de machine .....	41
Fouten verhelpen .....	42
Specificaties.....	42
Snel bewegende delen .....	43

### Reserveonderdelen

Er is een lijst met reserveonderdelen voor dit product te vinden op onze website: **www.texas.dk**

Door het juiste productnummer te vermelden, kunt u de levering van het gewenste reserveonderdeel versnellen.

Neem a.u.b. contact op met een dealer in uw buurt om reserveonderdelen te bestellen. Op de website van Texas is een lijst van dealers te vinden.

Wij wensen u jarenlang plezier van uw nieuwe freesmachine. We zijn ervan overtuigd dat deze machine aan uw verwachtingen zal voldoen. Om het beste uit uw machine te kunnen halen, is het van belang dat u deze gebruiksaanwijzing grondig leest. Dit kan later onnodige problemen voorkomen. Besteed a.u.b. speciale aandacht aan de veiligheidsmaatregelen, die worden aangeduid met dit symbool:



### Veiligheidsmaatregelen

---

Tijdens het gebruik van de machine moeten de veiligheidsvoorschriften zorgvuldig worden nageleefd. Bestudeer deze gebruiksaanwijzing zorgvuldig alvorens de machine te starten. Zorg ervoor dat u bij een eventueel ongeval onmiddellijk de machine kunt stoppen en de motor kunt uitschakelen. Alle veiligheids- en onderhoudsinstructies voor de frees zijn bedoeld om uw veiligheid te waarborgen.



De freesmachine mag niet op andere manieren worden gebruikt dan in deze gebruiksaanwijzing beschreven zijn.



Gebruik uitsluitend originele accessoires en onderdelen. Het monteren van niet goedgekeurde onderdelen vergroot het risico voor problemen en is dan ook niet

---

toegestaan. De fabrikant aanvaardt geen enkele aansprakelijkheid voor persoonlijk letsel of andere schade ten gevolge van het monteren van niet-originele onderdelen.

---



Alvorens de machine kan worden gebruikt, moet de gebruiker in het werken met de machine worden onderwezen door de dealer of een andere, gekwalificeerde persoon.

---



De gebruiker is verantwoordelijk voor de veiligheid van personen die zich in de buurt van de machine bevinden. Gebruik de machine nooit als er anderen – met name kinderen en/of huisdieren – in de buurt zijn.

---



Minderjarigen mogen de machine niet gebruiken.

---



De machine mag alleen worden uitgeleend aan personen die vertrouwd zijn met de bediening ervan.

---



De gebruiksaanwijzing moet de machine te allen tijde volgen.

---



De frees mag alleen worden gebruikt door personen die uitgerust, gezond en fit zijn. Als het werk vermoeiend is, moet er regelmatig worden gepauzeerd. Gebruik de machine nooit onder de invloed van alcohol.

---



Controleer altijd of alle moeren en bouten goed vastzitten alvorens u de machine start.

---



Controleer altijd het oliepeil alvorens de machine te starten.

---



Controleer altijd of de versnellingen goed gesmeerd zijn alvorens de machine te starten.

---



**Opgepast! Roterende messen**  
**Gebruik van de machine op steile hellingen is**  
**gevaarlijk!**  
**Gebruik de machine uitsluitend in terrein waar hij**  
**veilig kan worden bediend!**



---

## Assemblage

---

1. Figuur A toont de inhoud van de doos:
  - 1) Freesmachine met motor
  - 2) Handvat
  - 3) Zijscherm
  - 4) Wielbeugel
  - 5) Steunwielen
  - 6) Buitenste messen
  - 7) Extensierotors
  - 8) Achterconsole
  - 9) Dieptebeugel
  - 10) Borgpen met splitpennen X 6
  - 11) Borgpen met splitpennen X 2
  - 12) Schroeven en moeren voor bevestigen zijschermen x 10
  - 13) Gebruiksaanwijzing

2. In figuur B wordt het monteren van het bovenste stuurhandvat getoond. Gebruik hiervoor de bijgeleverde bout en draaiknop. Let erop dat de bout door de veer moet gaan, zie figuur B, 2.  
De voorste bout moet worden losgemaakt alvorens het handvat kan worden bevestigd zie figuur B, 1.
3. Figuur C.  
Monteer het wiel op de as als getoond in figuur 1.
4. Figuur D.  
Monteer dan de complete wiel/beugel component als getoond.
5. Figuur E  
Monteer de achterconsole als aangegeven. Gebruik de bijgeleverde borgpennen.
6. Figuur H.  
Bevestig de freesmessen met behulp van de bijgeleverde splitpennen.  
NB zorg ervoor dat de scherpe kant van het freesmes naar voren wijst, als getoond in figuur H, 1.
7. Figuur I.  
Monteer de zijschermen als getoond, m.b.v. de bijgeleverde schroeven en moeren.
8. Vul met brandstof en olie volgens de instructies in de gebruiksaanwijzing.

## Kleding

---

Draag tijdens het werken met de machine strak zittende werkkleding, stevige werkhandschoenen, oorbeschermers en schoenen met antislip zolen en stalen neuzen.



## Gebruik

---

Verwijder losse obstakels van het werkgebied alvorens u de machine start: stenen, glas, takken e.d. kunnen de freesmachine beschadigen. Controleer ook of alle bouten op de machine stevig vast zitten.

**Pas op dat de frees niet overbelast wordt. Gebruik hem met gepaste voorzichtigheid.**

### Starten

Zet de gashendel helemaal open (Figuur J, 1)

Zet de startschakelaar van de motor op "ON"

Stel de chokehendel op de motor in de "Choker" stand

Als de motor een brandstofventiel heeft, moet dit op "ON" worden gezet

Als de motor gestart is, kan het toerental worden aangepast door de chokehendel op de motor naar "RUN" te zetten.

Stoppen

Zet de gashendel naar de minimum stand. (Figuur J, 1)

Zet de startschakelaar van de motor naar "OFF"

Als de motor een brandstofventiel heeft, moet dit op "OFF" worden gezet

Als u de koppelingshendel activeert, wordt de versnelling ingeschakeld en zal de frees vóór- of achteruit bewegen, al naar gelang de gekozen versnelling. Let op! Laat de frees nooit achteruit rijden als u zelf met uw rug naar een groot obstakel (muur of boom) staat.

Met de zwarte hendel laat u de machine vooruit bewegen. en met de rode hendel laat u hem achteruit bewegen. Let op! Laat de frees nooit achteruit rijden als u zelf met uw rug naar een groot obstakel (muur of boom) staat.

De freesmessen drijven in feite de machine aan, hetgeen wil zeggen dat de snelheid van de machine afhangt van hoe snel de freesmessen draaien. Als u de draaiende frees tegenhoudt, graven de messen zich dieper de grond in.

Als de frees voortdurend de neiging vertoont zich 'vast te graven', kunt u verschillende remedies proberen: verwissel bv. linker en rechter freesmes van plaats. Hierdoor werken de achterkanten van de messen als snijvlakken, en de frees graaft minder snel. U kunt ook een set zijschermen monteren die zorgen dat de machine zich minder snel kan ingraven. Ook het omlaag brengen van de steunwielen zorgt dat de machine zich minder snel ingraaft.

De dieptebeugel moet in dit geval altijd in de bovenste inkeping worden gezet. Zie tevens het gedeelte over het afstellen van de dieptebeugel.

De snelheid van de frees wordt bepaald door hoe snel de motor draait - maar ook door de dieptebeugel die achteraan op de machine zit.

Gebruik de frees niet in zeer natte aarde: er vormen zich dan grote kluiten die moeilijk te breken zijn. Droge, harde grond moet misschien twee keer gefreesd worden.

De buitenste messen kunnen worden verwijderd om de freesbreedte kleiner te maken, zodat de machine in nauwe stroken grond tussen planten en struiken gebruikt kan worden.

Er kan in twee richtingen worden gewerkt, voor een optimaal resultaat.

Figuur M.

Het is van belang dat u niet probeert de freesmachine "tegen te houden". Het werken met de machine moet comfortabel en ontspannen kunnen verlopen.



## Versnellingen

---

De frees heeft twee versnellingen vooruit en één achteruit.

**R - N - 2 - N - 1**

De versnellingshendel heeft 5 standen: R - N - 2 - N - 1

Schakel de eerste versnelling in door de hendel zo ver mogelijk naar

rechts te duwen, dus naar het stuurhandvat toe.

Dit is de langzaamste versnelling, die wordt aanbevolen bij ploegen van de grond.

Figuur L, 2.

Schakel de tweede versnelling in door de versnellingshendel naar links te zetten – wég van het stuurhandvat.

In deze versnelling werkt de machine het snelst - aanbevolen voor freeswerk.

Figuur L, 2.

U schakelt de machine in “achteruit” door de versnellingshendel helemaal naar links te zetten – dus zo ver mogelijk weg van het stuurhandvat.

Figuur L, 2.

Als de versnellingshendel tussen 2 en 1 geplaatst wordt, staat de machine “in z'n vrij”.

Figuur L, 2.

Zorg altijd dat de juiste versnelling gekozen is alvorens de koppeling te activeren (figuur 4,b).

## Instellen van de dieptebeugel

---

De dieptebeugel kan worden ingesteld voor frezen op 5 verschillende dieptes. Hoe dieper de beugel in de grond steekt, hoe dieper de freesmessen snijden en hoe langzamer de machine beweegt. Door de juiste freesdiepte in te stellen wordt het werk makkelijker gemaakt. De dieptebeugel moet worden afgestemd op de conditie van de grond: we bevelen aan een aantal keer op proef te draaien, om te onderzoeken welke diepte van de beugel het beste resultaat oplevert.

Om de dieptebeugel te verstellen trekt u hem achteruit en beweegt hem daarna tot de gewenste hoogte.

Plaats de dieptebeugel in verticale positie en laat hem in één van de inkepingen zakken.

De dieptebeugel kan op verschillende freesdieptes worden ingesteld. Hoe dieper de beugel in de grond steekt, hoe groter de werkdiepte van de frees. De correcte instelling is afhankelijk van het bodemtype.

Figuur F/G.

## **Instellen van de steunwielen**

---

De achterwielen zitten op de machine bevestigd. Ze kunnen in hoogte worden versteld door het pedaal met de voet naar voren te duwen. Beweeg daarna de freesmachine omhoog of omlaag totdat de wielen op de gewenste hoogte staan. Laat het pedaal weer los.

Figuur K.

## **Instellen van het stuurhandvat**

---

De hoogte en de hoek van het stuurhandvat zijn instelbaar. Het kan een voordeel zijn als het stuur tijdens het werken links of rechts van de machine uitsteekt, zodat de gebruiker zelf niet over de gefreesde grond hoeft te lopen.

Gebruik het wiel als getoond in figuur L, 1.

## **Schoonmaken van de freesmachine**

---

Maak de machine altijd schoon na gebruik. Spoel aarde en vuil weg met een tuinslang. Verwijder gras e.d. van de rotorschacht. Veeg het chassisnummer uitsluitend schoon met een vochtige doek – om te voorkomen dat het op den duur wegslijt. Vermijd gebruik van hogedrukreinigers.

## **Onderhouden van de kettingkast**

---

De kettingkast is in de fabriek gesmeerd met TEXACO Multifak EP0 vet. Dit proces hoeft niet herhaald te worden.

## **Motor**

---

Raadpleeg de bijgeleverde motorhandleiding voor correct gebruik en onderhoud van de motor.

De machine wordt gemonteerd geleverd en in de fabriek is een teststart uitgevoerd.

Maar controleer voor de zekerheid of er genoeg olie in de motor zit, alvorens deze te starten.

## **Opslaan van de machine**

---

Als de machine gedurende langere tijd stil komt te staan, dienen de instructies hieronder te worden gevolgd. Hierdoor zorgt u dat de machine jarenlang trouwe dienst kan blijven doen.

Spoel aarde en vuil weg met een tuinslang. Verwijder gras e.d. van de rotorschacht. Veeg het chassisnummer uitsluitend schoon met een vochtige doek – om te voorkomen dat het op den duur wegslijt. Vermijd gebruik van hogedrukreinigers.

Veeg alle oppervlakken van de freesmachine schoon met een vochtige doek. Wrijf de oppervlakken na met een doek met olie, om roest te voorkomen.

Sla de machine op in een droge, schone omgeving.

## Fouten verhelpen

---

De motor wil niet starten:

1. Controleer of de start/stop knop correct is ingesteld.
2. Controleer of de bougie naar behoren werkt.
3. Controleer of de bougiekabel correct vastzit.
4. Controleer of de brandstofklep (indien aanwezig) open staat.
5. Controleer of de choke geopend is
6. Zie de motor servicehandleiding voor meer tips en informatie.

De motor loopt onregelmatig

1. Controleer of de chokhendel weer losgelaten is
2. Controleer of er vuiltjes in de brandstof zitten

De freesmessen draaien niet rond:

1. Controleer of er stenen vastzitten tussen de messen. Maak de messen los om eventuele stenen te verwijderen.
2. Controleer of de gaskabel nog goed vast zit.
3. Controleer of de motor correct reageert als de gashendel volledig wordt geopend.
4. Controleer of de V-snaar defect of versleten is.
5. Verzeker u ervan dat de verbinding van de drijfriem correct is ingesteld.

De messen blijven draaien als ze geheel vrijkomen van de grond:

1. Stop de motor en neem contact op met uw dealer.

## Specificaties

---

Model	Vision 700 TG	Vision 700 R	Vision 700 B
Motor	PowerLine TG650B	Robin SP170	B&S Vanguard
Lengte (mm)	1300	1300	1300
Breedte (mm)	630	630	630
Hoogte (mm)	990	990	990
Werkbreedte (mm)	690	690	690
Gewicht in kg	68	68	68
Werkbreedte met tussenmessen (mm)	970	970	970
Stuurhandvat	Verstelbaar	Verstelbaar	Verstelbaar
Versnellingen vooruit	2	2	2
Versnelling achteruit	1	1	1
Werkdiepte (mm)	280	280	280

## **Snel bewegende delen**

---

Voor producten met de merknaam 'Texas' geldt een 2-jarige garantie op fabricagefouten. Deze garantie is niet van toepassing op snel/vaak bewegende delen zoals:

Drijfriemen

Kabels

Katrollen

Handvatten

Bougies

Pakkingen

Membranen

Voor snel bewegende delen geldt een garantie van 1 jaar. Reserveonderdelen en vervangingskosten van de hierboven genoemde categorieën vallen niet onder de garantie.

## Spis treści

---

Środki ostrożności .....	44
Montaż .....	45
Ubranie robocze .....	46
Biegi .....	47
Regulacja głębokości pracy .....	48
Regulacja kół podpierających .....	48
Czyszczenie glebogryzarki .....	48
Konserwacja łańcucha .....	48
Silnik .....	49
Przechowywanie .....	49
Rozwiązywanie problemów .....	49
Dane techniczne .....	50
Szybko poruszające się części .....	50

### Części zapasowe

Lista części zapasowych do tego produktu jest dostępna na naszej stronie **www.texas.dk**.  
Jeśli jesteś w stanie podać numer produktu, może to przyspieszyć wysyłkę części zapasowych.

Aby zakupić części zapasowe, należy się skontaktować z najbliższym sprzedawcą.  
Lista sprzedawców jest dostępna na stronie firmy Texas.

Mamy nadzieję, że są Państwo zadowoleni z użytkowania swojej nowej glebogryzarki. Jesteśmy przekonani, że ta maszyna sprosta wszystkim oczekiwaniom. Aby jak najlepiej korzystać ze swojej nowej maszyny, prosimy dokładnie przeczytać niniejszą instrukcję obsługi. Dzięki temu można później uniknąć niepotrzebnych problemów. Należy zwrócić szczególną uwagę na środki ostrożności, oznaczone tym symbolem:



### Środki ostrożności

---

Podczas używania glebogryzarki należy w pełni stosować środki ostrożności. Przed rozpoczęciem pracy maszyny należy się zapoznać z instrukcjami dla użytkownika. Należy się upewnić, że w razie wypadku potrafi się zatrzymać natychmiast maszynę i wyłączyć silnik. Wszystkie instrukcje związane z utrzymaniem maszyny i bezpieczeństwem mają zapewnić bezpieczeństwo użytkownika.



Nie można używać glebogryzarki w inny sposób, niż opisano w instrukcjach.



Należy używać wyłącznie akcesoriów i oryginalnych części zapasowych.

Używanie części nieoryginalnych może zwiększyć ryzyko problemów i dlatego nie jest dozwolone. Producent nie ponosi odpowiedzialności za urazy ani zniszczenia spowodowane przez zamocowanie nieoryginalnych części.



Przed użyciem maszyny po raz pierwszy użytkownik powinien zostać poinstruowany przez dealera lub inną wykwalifikowaną osobę, jak jej używać.



Użytkownik maszyny jest odpowiedzialny za bezpieczeństwo innych osób znajdujących się w pobliżu. Nigdy nie należy używać maszyny, gdy inni ludzie, a szczególnie dzieci lub zwierzęta, znajdują się w pobliżu.



Zabrania się używania maszyny osobom nieletnim.



Zabrania się pożyczania maszyny osobom, które nie znają zasad jej funkcjonowania.



Zawsze należy dołączać do maszyny instrukcje dla użytkownika.



Osoby, które operują glebogryzarką, powinny być wypoczęte, zdrowe i sprawne. Jeśli praca jest męcząca, należy robić częste przerwy. Nie należy używać maszyny po spożyciu alkoholu.



Przed użyciem należy sprawdzić, czy śruby i nakrętki są odpowiednio przykręcone.



Przed zapaleniem silnika zawsze należy sprawdzić poziom oleju.



Przed rozpoczęciem pracy należy sprawdzić, czy koło zębate jest odpowiednio nasmarowane.



**„Uwaga! Noże się obracają”**  
**Używanie maszyny na stromych zboczach jest**  
**niebezpieczne!**  
**Maszynę należy stosować tylko w miejscach, gdzie**  
**może być używana bezpiecznie!**



## Montaż

1. Na rysunku A przedstawiono zawartość opakowania:
  - 1) Glebogryzarka z silnikiem
  - 2) Uchwyt
  - 3) Osłona boczna
  - 4) Wspornik koła
  - 5) Koła podpierające
  - 6) Zewnętrzne ostrza
  - 7) Wirniki przedłużające
  - 8) Konsola tylna
  - 9) Regulator głębokości pracy
  - 10) Śruba zabezpieczona zawleczką z kołkami x 6
  - 11) Śruba zabezpieczona zawleczką z kołkami x 2
  - 12) Śruby i nakrętki do montażu osłon bocznych x 10
  - 13) Instrukcja obsługi
2. Rysunek B przedstawia montaż górnych uchwytów. Użyj dołączonego sworznia i pokrętła ręcznego. Należy pamiętać, że sworzeń przechodzi przez sprężynę; rys. B, 2.  
Sworzeń przedni musi zostać poluzowany przed montażem; patrz rys. B, 1.
3. Rysunek C.  
Zamontuj koło na wsporniku koła, jak pokazano na rys. 1.

4. Rysunek D.  
Zamontuj kompletny zespół wspornika koła, jak pokazano na rysunku.
5. Rysunek E  
Zamontuj tylną konsolę, jak pokazano na rysunku. Użyj dołączonych śrub klinowych.
6. Rysunek H.  
Zamontuj zespoły noży glebogryzarki za pomocą dostarczonych kołków klinowych. Ważne jest, aby krawędź tnąca ostrza obracała się do przodu; patrz rysunek H, 1.
7. Rysunek I.  
Zamontuj osłony boczne, jak pokazano na rysunku. Użyj dostarczonych nakrętek i śrub.
8. Napełnij paliwem i olejem, zgodnie z instrukcjami podanymi w podręczniku obsługi silnika.

## Ubranie robocze

---

Podczas używania maszyny należy nosić dopasowane ubrania robocze, rękawice robocze, ochraniacze na uszy i nieślizgające się buty ze stalowymi wzmocnieniami na czubkach.



## Użycie

---

Przed użyciem maszyny usuń wszystkie rzeczy, które znajdują się w pobliżu. Kamienie, szkło, gałęzie i podobne przedmioty mogą zniszczyć glebogryzarkę. Sprawdź również, czy wszystkie śruby maszyny są odpowiednio dokręcone.

**Nie przeciążaj glebogryzarki. Zawsze używaj jej ostrożnie.**

Uruchomienie:

Ustaw przepustnicę na pełne otwarcie (rysunek J, 1).

Ustaw przełącznik zapłonu w pozycji „ON”.

Ustaw dźwignię zasysacza na silniku w pozycji „Choker”.

Jeśli silnik jest wyposażony we wlot paliwa, przełącz na „ON”.

Gdy silnik pracuje, dostosuj jego obroty poprzez przesunięcie dźwigni zasysacza na silniku na pozycję „RUN”.

Wyłączenie:

Ustaw przepustnicę na minimalne otwarcie (rysunek J, 1).

Ustaw przełącznik zapłonu w pozycji „OFF”.

Jeśli silnik jest wyposażony we wlot paliwa, przełącz na „OFF”.

Ved aktivering af koblingshåndtaget tilkobles gearret og fræsereen kører henholdsvis frem eller tilbage, afhængig af gearvalg. Vær opmærksom på ikke at bakke, hvis du står med ryggen mod forhindringer, for eksempel et træ eller en mur.

Po naciśnięciu dźwigni sprzęgła zostanie włączony bieg, a glebogryzarka przemieści się do przodu lub tyłu, w zależności od wybranego biegu. Uważaj, aby nie włączać biegu wstecznego glebogryzarki, gdy stoisz plecami do jakiegoś obiektu, na przykład drzewa lub ściany.

Czarna dźwignia służy do włączania ruchu glebogryzarki do przodu. Czerwona dźwignia służy do włączania ruchu glebogryzarki do tyłu. Uważaj, aby nie cofać glebogryzarki, kiedy opierasz się lub stoisz plecami skierowanymi w kierunku drzewa lub ściany.

Zespoły noży glebogryzarki ciągną maszynę do przodu. Innymi słowy, prędkość maszyny zależy od tego, ile dodasz gazu. Gdy powstrzymujesz glebogryzarkę, zespoły noży wkopują się w ziemię.

Jeżeli glebogryzarka ma tendencję do wkopywania się w ziemię, można wykonać jedną z kilku czynności. Można zamienić prawy i lewy zespół noży. Oznacza to, że glebogryzarka będzie używała tyłu noży do uprawy, a w związku z tym nie będzie wkopywała się tak łatwo. Ponadto można zamocować prowadnice boczne. Noże także pomogą, aby glebogryzarka się nie wkopywała.

Obniżenie kół podpórkowych również zapobiega wkopywaniu się maszyny.

W takiej sytuacji regulator głębokości pracy należy bezwzględnie ustawić w górnym nacięciu. Patrz także rozdział dotyczący ustawiania regulatora głębokości pracy.

Prędkość glebogryzarki jest regulowana nie tylko przez prędkość obrotową silnika, ale także przez regulator głębokości pracy, który znajduje się z tyłu maszyny.

Nie uprawiaj bardzo mokrej gleby, bo powoduje to powstawanie grud ziemi, które są trudne do rozbicia. Sucha i twarda gleba może wymagać dwukrotnej uprawy.

Można usunąć zewnętrzne zespoły noży, jeśli używa się glebogryzarki pomiędzy wąskimi rzędami roślin i upraw. Zmniejsza to szerokość uprawy.

Ziemię można uprawiać w dwóch kierunkach, osiągając w ten sposób optymalną jakość uprawy ziemi.

Rysunek M.

Ważne jest, aby nie próbować zatrzymać glebogryzarki. Używanie tej maszyny powinno być przyjemnym i odprężającym zajęciem.

## Biegi

---

Glebogryzarka posiada dwa biegi przednie i jeden bieg tylny.



**R - N - 2 - N - 1**

Dźwignia zmiany biegów ma 5 pozycje: R - N - 2 - N - 1

Aby włączyć pierwszy bieg, należy pchnąć dźwignię tak daleko, jak to możliwe, na prawo, w kierunku uchwytu regulowanego.

Jest to najwolniejszy bieg, zalecany na przykład do orki.

Rysunek L, 2.

Aby włączyć drugi bieg, należy pociągnąć dźwignię na lewo od uchwytu regulowanego.

---



Jest to najszybszy bieg, a także zalecana prędkość glebogryzarki.  
Rysunek L, 2.

Aby włączyć wsteczny bieg, należy pociągnąć dźwignię tak daleko, jak to możliwe, na lewo od uchwyty regulowanego.  
Rysunek L, 2.

Bieg jałowy występuje pomiędzy 2 i 1.  
Rysunek L, 2.

Przed użyciem sprzęgła zawsze należy się upewnić, że wybrano właściwy bieg (rysunek 4, b).

### **Regulacja głębokości pracy**

---

Dźwignię głębokości pracy można ustawić na pięciu różnych poziomach. Im głębiej trzon regulatora wchodzi w glebę, tym głębiej będą się wkopywały noże uprawiające glebę i tym wolniej maszyna będzie się posuwała naprzód. Zastosowanie właściwej głębokości uprawy zmniejszy obciążenie pracą użytkownika. Regulator głębokości pracy należy ustawić tak, aby dostosować się do stanu podłoża, a my zalecamy wykonanie kilku prób, aby zdecydować, jakie ustawienie głębokości będzie dawało najlepsze wyniki. Aby wyregulować dźwignię głębokości, pociągnij ją do tyłu, aż osiągnie pożądaną pozycję. Ustaw regulator pionowo i obniż go do jednego z wycięć. Regulator głębokości pracy można ustawić tak, aby pasował do różnych głębokości uprawiania ziemi. Im głębiej ją ustawisz, tym głębiej sięga praca glebogryzarki. Właściwe ustawienie zależy od stanu gruntu.  
Rysunek F/G.

### **Regulacja kół podpierających**

---

Zespół kół tylnych jest przymocowany do maszyny. Można zmieniać ustawienie wysokości kół poprzez naciśnięcie pedału prawą stopą. Podnoś lub obniżaj glebogryzarkę do momentu, aż koła podpórkowe osiągną pożądaną wysokość. Zwolnij pedał.  
Rysunek K.

### **Regulacja uchwyty sterowania**

---

Wysokość i kąt sterowania można wyregulować. Podczas pracy korzystne będzie ustawienie uchwyty sterowania na prawo lub na lewo. Uniknie się wtedy deptania uprawianej ziemi. Należy użyć pokrętła widocznego na rysunku L, 1.

### **Czyszczenie glebogryzarki**

---

Po użyciu należy glebogryzarkę wyczyścić. Do zmycia ziemi i brudu użyj węża ogrodowego. Usuń wszelką trawę itd. z wału wirnika. Numer podwozia można czyścić wilgotną szmatką, w innym wypadku można go przez przypadek usunąć. Unikaj stosowania aparatów myjących o wysokim ciśnieniu wody.

### **Konserwacja łańcucha**

---

Obudowa łańcucha jest fabrycznie smarowana smarem TEXACO Multifak EP0. Nie trzeba powtarzać tego procesu.

## Silnik

---

Aby się dowiedzieć, jak właściwie obsługiwać i konserwować silnik, należy się zapoznać z dołączoną instrukcją obsługi silnika.

W momencie dostarczenia maszyna jest zmontowana i przetestowana wcześniej w fabryce.

Pomimo to ze względów bezpieczeństwa należy sprawdzić olej przed włączeniem silnika.

## Przechowywanie

---

Jeśli maszyna ma być magazynowana i nieużywana przez dłuższy czas, należy postępować według poniższych instrukcji. Zapewni to długi okres eksploatacji urządzenia.

Do zmycia ziemi i brudu użyj węża ogrodowego. Usuń wszelką trawę itd. z wału wirnika. Numer podwozia można czyścić wilgotną szmatką, w innym wypadku można go przez przypadek usunąć. Unikaj stosowania aparatów myjących o wysokim ciśnieniu wody. Przetrzyj glebogryzarkę wilgotną szmatką, aby wszystkie powierzchnie były czyste. Natrzyj je naoliwioną szmatką, aby zapobiec powstawaniu rdzy.

Zawsze powinno się przechowywać maszynę w suchym, czystym miejscu.

## Rozwiązywanie problemów

---

Silnik nie daje się uruchomić:

1. Sprawdź, czy przycisk „start/stop” jest właściwie ustawiony.
2. Sprawdź, czy świeca zapłonowa nie jest wadliwa.
3. Sprawdź, czy nasadka świecy zapłonowej jest właściwie założona.
4. Jeśli w maszynie znajduje się wlot paliwa, sprawdź, czy jest otwarty.
5. Sprawdź, czy ssanie gaźnika jest otwarte.
6. Dalszych wskazówek szukaj w instrukcji obsługi silnika.

Silnik nie pracuje równomiernie:

Jeśli zespoły noży się nie obracają:

1. Sprawdź, czy ssanie zostało zwolnione.
2. Sprawdź, czy benzyna nie jest zanieczyszczona.
1. Upewnij się, że w ostrzach nie zaklinowały się kamienie. Usuń wszelkie kamienie, odłączając ostrza.
2. Sprawdź, czy kabel przepustnicy się nie odłączył.
3. Sprawdź, czy linka przepustnicy może włączyć silnik przy pełnym naciągnięciu.
4. Sprawdź, czy pasek klinowy nie jest wadliwy.
5. Upewnij się, że napięcie paska jest właściwie wyregulowane.

Noże cały czas się kręcą po tym, jak zostały odsunięte od pracy w ziemi:

1. Wyłącz silnik i skontaktuj się ze sprzedawcą.

## Dane techniczne

Model	Vision 700 TG	Vision 700 R	Vision 700 B
Silnik	PowerLine TG650B	Robin SP170	B&S Vanguard
Długość (mm)	1300	1300	1300
Szerokość (mm)	630	630	630
Wysokość (mm)	990	990	990
Szerokość robocza (mm)	690	690	690
Waga (kg)	68	68	68
Szerokość pracy z nożami pośrednimi (mm)	970	970	970
Uchwyt	Regulowany	Regulowany	Regulowany
Bieg przedni	2	2	2
Bieg wsteczny	1	1	1
Głębokość pracy (mm)	280	280	280

## Szybko poruszające się części

Produkty marki Texas są objęte dwuletnią gwarancją od wad produkcyjnych. Gwarancja nie obejmuje szybko poruszających się części, takich jak:

Pasy

Kable

Koło pasowe

Rączki

Świece zapłonowe

Uszczelki

Membrany

Szybko poruszające się części są objęte roczną gwarancją. Części zapasowe i koszty wymiany powyższych części nie są objęte gwarancją.

## Содержание

---

Правила безопасности .....	51
Сборка .....	52
Спецодежда.....	53
Использование .....	53
Редуктор .....	55
Регулировка сошника.....	55
Регулировка опорных колес .....	55
Регулировка руля.....	56
Очистка культиватора.....	56
Уход за корпусом цепного привода .....	56
Двигатель .....	56
Хранение .....	56
Устранение неисправностей .....	57
Технические характеристики.....	57
Быстро движущиеся детали.....	58

### Запасные части

Перечень запасных частей для данного изделия приводится на веб-сайте **www.texas.dk**

По возможности укажите номер изделия, такая информация ускорит поставку запасных частей.

Для приобретения запчастей обращайтесь к своему региональному дилеру. Список дилеров приведен на веб-сайте компании Texas.

Надеемся, вы останетесь довольны своим новым культиватором. Мы уверены, что характеристики этого агрегата будут отвечать всем вашим требованиям. Для обеспечения максимально эффективной работы агрегата внимательно прочитайте это руководство по эксплуатации от начала до конца. Это поможет избежать недоразумений в будущем. Особое внимание обратите на предостережения по технике безопасности, которые отмечены таким символом:



### Правила безопасности

---

При эксплуатации культиватора неукоснительно следуйте приведенным предостережениям по технике безопасности. Перед включением агрегата ознакомьтесь с положениями руководства по эксплуатации. Убедитесь, что в случае аварийной ситуации вы сумеете немедленно остановить агрегат и заглушить двигатель. Все инструкции по безопасности и техобслуживанию культиватора имеют целью обеспечение вашей безопасности.



Запрещается использовать культиватор не в соответствии с описанием, приведенным в этом руководстве.



Используйте только оригинальные запчасти и аксессуары. Установка не разрешенных к применению деталей увеличивает риски и поэтому

---

запрещается. Изготовитель не несет ответственности за несчастные случаи и ущерб вследствие установки неоригинальных запасных частей.

---



Перед первым использованием агрегата дилер или другое лицо, имеющее требуемую квалификацию, должны провести инструктаж по эксплуатации механизма.

---



Лицо, управляющее агрегатом, отвечает за безопасность других людей, находящихся поблизости. Запрещается использовать агрегат, когда поблизости находятся другие люди, особенно дети, или животные.

---



Не допускайте несовершеннолетних к эксплуатации агрегата.

---



Передавайте агрегат в аренду только лицам, ознакомленным с правилами его эксплуатации.

---



Инструкции для пользователя всегда должны предоставляться вместе с агрегатом.

---



Работать с культиватором должны только отдохнувшие люди, находящиеся в хорошей физической форме и способные обслуживать механизм. Если работа утомляющая, следует делать регулярные перерывы. Ни в коем случае не работайте с агрегатом, находясь под воздействием алкоголя.

---



Перед запуском механизма следует всегда проверять, затянуты ли соответствующим образом гайки и болты.

---



Всегда проверяйте уровень масла перед началом работы двигателя.

---



Всегда проверяйте смазку передачи перед началом работы.

---



**«Осторожно! Вращающиеся фрезы»**  
**Использование агрегата на крутых склонах**  
**является опасным!**  
**Работайте с агрегатом только там, где можете им**  
**безопасно управлять!**



---

## Сборка

---

1. На рис. А показано содержимое упаковки:
  - 1) Культиватор с двигателем
  - 2) Рукоятка
  - 3) Боковая направляющая
  - 4) Кронштейн колеса
  - 5) Опорные колеса
  - 6) Внешние фрезы
  - 7) Удлинительные винты
  - 8) Задняя стойка
  - 9) Сошник
  - 10) Болт и шпильки с соответствующими головками X 6
  - 11) Болт и шпильки с соответствующими головками X 2
  - 12) Винты и гайки для крепления боковых направляющих x 10
  - 13) Руководство пользователя
2. На рис. В показано крепление верхних ручек. Используйте прилагаемый болт и рукоятку. Обратите внимание, что болт проходит через пружину, рис. В, 2. Передний болт должен быть ослаблен перед установкой, см. рис. В, 1.

3. Рис. С.  
Установите колесо на кронштейн колеса, как показано на рис. 1.
4. Рис. D.  
Установите весь кронштейн колеса, как показано.
5. Рис. E  
Установите заднюю стойку, как показано. Используйте прилагаемые болты с головкой
6. Рис. H.  
Установите фрезы культиватора с помощью прилагаемых шплинтов  
Важно, чтобы режущая кромка фрезы культиватора была обращена к переднему краю, как показано на рис. H, 1.
7. Рис. I.  
Установите боковые направляющие, как показано. Используйте прилагаемые винты и гайки.
8. Залейте топливо и масло в соответствии с инструкциями в руководстве двигателя.

## Спецодежда

---

Для работы с агрегатом следует надевать плотно прилегающую рабочую одежду, плотно прилегающие рабочие перчатки, средства защиты органов слуха и ботинки с нескользящей подошвой и стальным носком.



## Использование

---

Перед эксплуатацией агрегата очистите рабочую площадь от всех посторонних предметов. Камни, стекло, ветви и т. д. могут повредить культиватор. Проверьте, все ли болты на культиваторе затянуты.

**Не перегружайте культиватор. Всегда эксплуатируйте его с осторожностью.**

Запуск:

Установите дроссельную заслонку в полностью открытое положение. (Рис. J, 1)

Поверните переключатель зажигания двигателя в положение «ON» (Вкл.).

Поверните рычаг заслонки двигателя в положение «Choker» (Заслонка).

Если двигатель оснащен топливным клапаном, установите в положение «ON» (Вкл.)

Как только двигатель запустится, отрегулируйте обороты двигателя, передвинув рычаг заслонки двигателя в положение «RUN» (Работа).

Остановка:

Установите дроссельную заслонку на минимальные обороты. (Рис. J, 1)

Поверните переключатель зажигания двигателя в положение «OFF» (Выкл.).

Если двигатель оснащен топливным клапаном, установите в положение «OFF» (Выкл.)

Ved aktivering af koblingshåndtaget tilkobles gearet og fræseren kører henholdsvis frem eller tilbage, afhængig af gearvalg. Vær opmærksom på ikke at bakke, hvis du står med ryggen mod forhindringer, for eksempel et træ eller en mur.

При нажатии ручки сцепления будет задействована передача, культиватор переместится назад или вперед в зависимости от выбранной передачи. Будьте осторожны, направляя культиватор задним ходом, особенно когда стоите спиной к какому-нибудь объекту, например, к дереву или стене.

Черная рукоятка применяется для движения культиватора вперед. Красная рукоятка применяется для движения культиватора назад. Будьте осторожны, направляя культиватор назад, особенно когда стоите спиной к какому-нибудь объекту, например, к дереву или стене.

Фрезы культиватора тянут агрегат вперед. Другими словами, скорость культиватора зависит от установленных оборотов двигателя. При торможении культиватора его фрезы заглубляются в грунт.

Если культиватор имеет тенденцию к заглублению в грунт, имеется несколько способов устранения этой проблемы: например, можно поменять местами правую и левую фрезы. Это означает, что культиватор будет использовать реверс фрезы для культивирования и, таким образом, не будет легко заглубляться. Кроме того, можно смонтировать боковые направляющие. Это также помогает предотвратить заглубление культиватора.

Опускание опорных колес также поможет предотвратить заглубление культиватора. В таких случаях сошник должен всегда размещаться в верхнем пазу. Смотрите также раздел о регулировке сошника.

Скоростью можно управлять не только с помощью числа оборотов двигателя, но и с помощью сошника, который размещается позади агрегата.

Не культивируйте в очень влажной почве, поскольку образуются комки грунта, которые будет трудно разбить. Сухую и твердую почву, возможно, придется культивировать дважды.

Внешние фрезы можно снять, если культиватор используется в узких междурядьях. Это уменьшает ширину полосы культивации.

Оптимальный эффект достигается при культивировании в двух направлениях.  
Рис. М.

Важно, чтобы вы не пытались придерживать культиватор. Работа с агрегатом должна быть удобной и не вызывать напряжения.

## Редуктор

---

У культиватора две передачи переднего хода и одна заднего.



R - N - 2 - N - 1

У рычага передачи четыре положения: R - N - 2 - N - 1

Первая передача включается, когда рычаг передачи переводится в направлении рукоятки в крайнее правое положение. Это самая медленная передача, рекомендуемая, например, для вспашки.  
Рис. L, 2.

Вторая передача включается, когда рычаг передачи перемещается влево от рукоятки. Это самая быстрая передача и, кроме того, это рекомендуемая скорость культиватора.  
Рис. L, 2.

Передача заднего хода включается, когда рычаг передачи перемещается от рукоятки в крайнее левое положение.  
Рис. L, 2.

Нейтральная передача находится между второй и первой.  
Рис. L, 2.

Всегда выбирайте правильную передачу до активации сцепления (рис. 4, b).

## Регулировка сошника

---

Сошник может регулироваться для культивирования на пяти различных глубинах. Чем глубже сошник входит в почву, тем больше будет заглубление фрезы культиватора и медленнее его движение. Правильная глубина культивации снизит рабочую нагрузку. Глубину культивации необходимо настроить в зависимости от почвы, поэтому рекомендуется вначале сделать несколько попыток, чтобы увидеть, как глубоко сошник будет входить в почву, прежде чем решить, какая из настроек подходит больше.

Для регулировки сошника потяните его назад и вверх до достижения им желаемой высоты.

Установите сошник вертикально и вставьте его в один из пазов.

Сошник может быть отрегулирован на разные глубины культивирования. Чем глубже он входит в почву, тем больше будет глубина культивирования. Правильная установка зависит от состояния обрабатываемой почвы.

Рис. F/G.

## Регулировка опорных колес

---

На агрегате установлен комплект задних опорных колес. На заданную высоту их можно установить, нажав педаль ногой вперед. После этого поднимите или опустите культиватор, пока опорные колеса не окажутся на требуемой высоте. Затем отпустите педаль.

Рис. K.



## **Регулировка руля**

---

Можно настроить высоту и угол руля. Регулировка руля влево или вправо во время культивации может быть полезной. Это позволит не ходить по культивированной почве. Используйте рисунок руля L, 1.

## **Очистка культиватора**

---

Культиватор должен быть очищен после использования. Пользуясь садовым шлангом, смойте почву и грязь. Удалите траву и т.д. с вала ротора. Идентификационный номер на шасси следует вытирать только влажной тканью, в противном случае он может быть поврежден. Не мойте агрегат водой под высоким давлением.

## **Уход за корпусом цепного привода**

---

В корпус цепного привода культиватора на заводе заправлена смазка TEXACO Multifak EP0. Этот процесс нет необходимости повторять.

## **Двигатель**

---

Для правильной эксплуатации двигателя и его технического обслуживания следуйте указаниям в прилагаемом руководстве пользователя.

Ваш агрегат поставляется с завода собранным и прошедшим испытательный запуск.

Однако в целях безопасности перед запуском следует проверить, имеется ли в двигателе масло.

## **Хранение**

---

Если ожидается, что агрегат длительное время будет находиться на хранении и не будет использоваться, выполните приведенные ниже указания. Это обеспечит длительный срок его службы.

Пользуясь садовым шлангом, смойте почву и грязь. Удалите траву и т.д. с вала ротора. Идентификационный номер на шасси следует вытирать только влажной тканью, в противном случае он может быть поврежден. Не мойте агрегат водой под высоким давлением.

Очистите культиватор влажной тканью, чтобы все поверхности были чистыми. Для предотвращения коррозии поверхности необходимо протереть смоченным в масле кусочком ткани.

Агрегат всегда следует хранить в сухом и чистом месте.

## Устранение неисправностей

---

- Двигатель не запускается:
1. Проверьте правильность установки положений кнопки «пуск» и «стоп».
  2. Убедитесь, что свеча зажигания исправна.
  3. Убедитесь, что колпачок свечи зажигания установлен правильно.
  4. Если имеется топливный клапан, проверьте, открыт ли он.
  5. Проверьте, открыта ли заслонка.
  6. Для получения дополнительной информации см. руководство двигателя.
- Двигатель работает неустойчиво:
1. Проверьте, открыта ли заслонка.
  2. Проверьте, не загрязнено ли горючее.
- Если фрезы не вращаются:
1. Проверьте, не попали ли внутрь фрез какие-нибудь камни. Отсоедините фрезы и удалите камни.
  2. Убедитесь, что не отсоединился трос дроссельной заслонки.
  3. Убедитесь, что с помощью троса дроссельной заслонки можно установить максимальную мощность машины.
  4. Проверьте клинообразный ремень на отсутствие повреждений.
  5. Убедитесь, что ременная передача отрегулирована правильно.
- Освободившись от грунта, фрезы продолжают вращаться:
1. Остановите двигатель и свяжитесь со своим дилером.

## Технические характеристики

---

Модель	Vision 700 TG	Vision 700 R	Vision 700 B
Двигатель	PowerLine TG650B	Robin SP170	B&S Vanguard
Длина (мм)	1300	1300	1300
Ширина (мм)	630	630	630
Высота (мм)	990	990	990
Рабочая ширина (мм)	690	690	690
Вес (кг)	68	68	68
Рабочая ширина с промежуточными фрезами (мм)	970	970	970
Рукоятка	Регулируется	Регулируется	Регулируется
Передача переднего хода	2	2	2
Передача заднего хода	1	1	1
Рабочая глубина (мм)	280	280	280

## **Быстро движущиеся детали**

---

Изделия с торговой маркой Texas имеют двухлетнюю гарантию от производственных дефектов. Гарантия не распространяется на быстро движущиеся части, такие как:

Ремни

Кабели

Ролики

Зажимные устройства

Свечи зажигания

Прокладки

Мембраны

Для быстро движущихся деталей гарантийный срок составляет один год. На запасные части и работы по замене вышеупомянутых частей гарантийные обязательства не распространяются.

## Kazalo vsebine

---

Varnostni ukrepi .....	59
Sestavljanje .....	60
Oblačila .....	61
Uporaba .....	61
Zobniki .....	62
Nastavljanje globinskega drsala .....	63
Nastavljanje podpornih koles .....	63
Prilagajanje obračanja .....	63
Čiščenje prekopalnika .....	63
Vzdrževanje ohišja verige .....	63
Motor .....	63
Hramba .....	64
Odpravljanje težav .....	64
Specifikacije .....	65
Hitro premikajoči se deli .....	65

### Rezervni deli

Seznam rezervnih delov za napravo je  
na naši spletni strani **www.texas.dk**.

Če lahko navedete številko izdelka, lahko to pospeši dobavo  
rezervnih delov.

Da bi kupili rezervne dele, prosimo, da stopite v stik z najbližjim prodajalcem.  
Seznam prodajalcev je na spletni strani Texas.

Upamo, da boste uživali med uporabo svojega novega prekopalnika. Prepričani smo, da bo ta naprava izpolnila vsa vaša pričakovanja. Da bi iz nove naprave izvlekli kar največ, prosimo, da skrbno preberete uporabniška navodila. Tako si boste pozneje prihranili težave. Še posebej pazite na varnostne ukrepe, ki so označeni s to oznako.



## Varnostni ukrepi

---

Varnostne ukrepe morate pri uporabi prekopalnika spoštovati v celoti. Preden zaženete napravo, se seznanite z uporabniškimi navodili. Prepričajte se, da lahko takoj zaustavite napravo in izključite motor, če bi prišlo do nesreče. Vsa varnostna in vzdrževalna navodila za prekopalnik so namenjena za to, da zagotovijo vašo varnost.



Prekopalnika ne smete uporabljati na način, ki se razlikuje od opisa v uporabniških navodilih.



Uporabljajte le originalne dodatke in rezervne dele. Nameščanje neodobrenih delov lahko poveča tveganje za nastanek težav, zato ni dovoljeno. Proizvajalec ne more biti odgovoren za poškodbe ali škodo, povzročeno zaradi nameščanja neoriginalnih delov.



Preden napravo prvič uporabi, mora prodajalec ali druga pooblaščen oseba uporabnika poučiti o tem, kako jo uporabljati.



Oseba, ki uporablja napravo, je odgovorna za varnost ljudi v njeni bližini. Nikoli ne uporabljajte naprave, ko so v bližini drugi ljudje, še posebej otroci, ali živali.



Mladoletne osebe ne smejo uporabljati naprave.



Napravo smete posojati le ljudem, ki jo znajo uporabljati.



Napravi morajo vedno biti priložena uporabniška navodila.



Prekopalnik smejo uporabljati le spočite, zdrave osebe s primerno telesno kondicijo. Če vas delo utruji, poskrbite za dovolj pogoste počitke. Naprave ne uporabljajte, če ste pod vplivom alkohola.



Pred začetkom dela vedno preverite, da so vsi vijaki in vse matice trdno priviti.



Pred začetkom dela vedno preverite nivo olja v motorju.



Pred začetkom dela vedno preverite, ali so zobniki podmazani.



**"Pozor! Vrtljiva rezila"**  
**Uporaba naprave na strmih pobočjih je nevarna!**  
**Napravo uporabljajte le na območjih, kjer jo je varno uporabljati!**



## Sestavljanje

1. Na sliki A je prikazana vsebina škatle:
  - 1) Prekopalnik z motorjem
  - 2) Ročaj
  - 3) Bočno varovalo
  - 4) Nosilec kolesa
  - 5) Podporna kolesa
  - 6) Zunanja rezila
  - 7) Podaljševalni rotorji
  - 8) Zadnja konzola
  - 9) Globinsko drsalo
  - 10) Vijak cotter z zatičem cotter x 6
  - 11) Vijak cotter z zatičem cotter x 2
  - 12) Vijaki in matice za pritrjanje bočnih varoval x 10
  - 13) Uporabniški priročnik
2. Na sliki B je prikazano nameščanje zgornjega ročaja. Uporabite priloženi vijak in ročni glavič. Prosimo, bodite pozorni na to, da mora vijak skozi vzmet, slika B, 2. Sprednji vijak mora biti pred nameščanjem popuščen, glejte sliko B, 1.
3. Slika C.  
Namestite kolo na nosilec, kot je prikazano na sliki 1.
4. Slika D.  
Namestite celotni sklop kolesa in nosilca, kot je prikazano.
5. Slika E  
Namestite zadnjo konzolo, kot je prikazano. Uporabite priložene vijake cotter.

6. Slika H.  
Namestite rezila prekopalnika s priloženimi zatiči cotter.  
Pomembno je, da je ostri rob rezila prekopalnika obrnjen naprej, kot je prikazano na sliki H, 1.
7. Slika I.  
Namestite bočna varovala, kot je prikazano. Uporabite priložene vijake in matice.
8. Napolnite z gorivom in oljem v skladu z navodili iz priročnika za motor.

## Oblačila

---

Ko uporabljate napravo, nosite tesno prilagajajoča se oblačila, delavske rokavice, ščitnike za ušesa in nedrseče škornje z ojačanimi konicami.



## Uporaba

---

Preden začnete uporabljati napravo, odstranite z območja vse tuje predmete. Kamenje, steklo, veje in podobno lahko prekopalnik poškodujejo. Preverite tudi, ali so vsi vijaki na prekopalniku zategnjeni.

**Prekopalnika ne preobremenite. Vedno ga uporabljajte pazljivo.**

Zagon:

Ročico plina nastavite na popolnoma odprto. (Slika J, 1)

Nastavite stikalo motorja na "ON".

Nastavite vzvod čoka na motorju na "Choker" (čok).

Če je na motorju nameščen ventil za gorivo, ga nastavite na "ON".

Ko motor teče, prilagodite hitrost motorja s premikanjem vzvoda čoka na motorju na "RUN" (tek).

Zaustavitev:

Nastavite ročico plina na minimum. (Slika J, 1)

Nastavite stikalo motorja na "OFF".

Če je na motorju nameščen ventil za gorivo, ga nastavite na "OFF".

Ved aktivering af koblingshåndtaget tilkobles gearret og fræsereen kører henholdsvis frem eller tilbage, afhængig af gearvalg. Vær opmærksom på ikke at bakke, hvis du står med ryggen mod forhindringer, for eksempel et træ eller en mur.

Ko pritisnete ročico sklopke, se bo aktivirala prestava, prekopalnik pa se bo premikal nazaj ali naprej, odvisno od tega, katero prestavo boste izbrali. Pazite, da prekopalnika ne boste uporabljali v vzvratni prestavi, ko boste stali s hrbtom obrnjeni proti predmetu, na primer drevesu ali zidu.

S črno ročico prekopalnik premikate naprej. Z rdečo ročico prekopalnik premikate nazaj. Pazite, da prekopalnika ne boste uporabljali v vzvratni prestavi, ko boste stali s hrbtom obrnjeni proti predmetu, na primer drevesu ali zidu.

Rezila prekopalnika napravo vlečejo naprej. Z drugimi besedami, hitrost naprave je

odvisna od tega, koliko plina boste dodali. Če boste prekopalnik zadržali, se bodo rezila vkopala v zemljo.

Če se prekopalnik velikokrat vkoplje, lahko naredite nekaj stvari. Lahko zamenjate levi in desni komplet rezil. To pomeni, da bo prekopalnik uporabljal zadnjo stran rezil za prekopavanje in ne bo s tako lahkoto zakopal navzdol. Poleg tega lahko namestite bočni varovali. To tudi preprečuje napravi, da koplje globlje.

Če spustite podporna kolesa, se bo prekopalnik prav tako teže vkopal.

V tem primeru mora biti globinsko drsalo vedno nameščeno na zgornjo zarezo. Glejte tudi poglavje o nameščanju globinskega drsala.

Hitrosti prekopalnika ne uravnava le hitrost motorja, ampak tudi globina drsala, ki je nameščeno za motorjem.

Ne prekopavajte zelo mokre zemlje, saj se lahko naredijo težke grude zemlje, ki jih je težko razbiti. Suho in trdo zemljo bo morda treba prekopati dvakrat.

Zunanja rezila je mogoče odstraniti, če želite prekopalnik uporabljati med ozkimi vrstami rastlin in pridelka. To zmanjša širino obdelave.

Tla lahko prekopavate v dveh smereh in tako dosežete optimalno prekopavanje.  
Slika M.

Pomembno je, da prekopalnika ne skušate zadrževati. Uporaba naprave mora biti udobna in sproščena.

## Zobniki

---

Prekopalnik ima dve prestavi naprej in eno nazaj.

**R - N - 2 - N - 1**

Vzvod prestav ima štiri položaje: R - N - 2 - N - 1

Prva prestava se aktivira, ko vzvod prestav potisnete do konca v desno, proti ročaju.

To je najbolj počasna prestava in jo priporočamo za oranje, na primer.

Slika L, 2.

Druga prestava se sproži, ko vzvod prestav potisnete v levo, proč od ročaja.

To je najhitrejša prestava in je priporočena hitrost prekopalnika.

Slika L, 2.

Vzratna prestava se sproži, ko vzvod prestav potisnete do konca v levo, proč od ročaja.

Slika L, 2.

Nevtralna prestava je med 2 in 1.

Slika L, 2.

Vedno se prepričajte, da ste izbrali pravo prestavo, preden aktivirate sklopko (slika 4, b).

## **Nastavljanje globinskega drsala**

---

Globinsko drsalo je mogoče prilagoditi za prekopavanje na različnih globinah. Globlje kot nastavimo drsalo v prst, globlje bodo delovala rezila in stroj bo počasneje napredoval. Uporaba pravilne globine prekopavanja bo razbremenilo vašo delovno obremenitev. Globinsko drsalo bo moralo biti prilagojeno razmeram tal. Priporočamo, da preizkusite različne globine, da boste ugotovili, katera globina prekopavanja je ustrezna. Da bi prilagodili globinsko drsalo, ga povlecite nazaj in navzgor, dokler ni na željeni višini. Globinsko drsalo namestite vertikalno in ga spustite na eno od zarez. Globinsko drsalo je mogoče prilagoditi, tako da ustreza različnim globinam prekopavanja. Globlje kot gre drsalo, globlje bo oranje. Prava nastavitvev je odvisna od tal. Slika F/G.

## **Nastavljanje podpornih koles**

---

Komplet zadnjih koles je nameščen na napravo. Tega je mogoče prilagoditi na zahtevano višino, tako da potisnete pedal naprej z nogo. Dvignite ali spustite prekopalnik, dokler niso podporna kolesa na zahtevani višini. Spustite pedal. Slika K.

## **Prilagajanje obračanja**

---

Višino in kot obračanja je mogoče prilagoditi. Prilagajanje zavijanja v levo ali desno med prekopavanjem je lahko prednost. Tako se lahko izognete temu, da bi hodili po že prekopani zemlji. Uporabite kolo, prikazano na sliki L, 1.

## **Čiščenje prekopalnika**

---

Prekopalnik morate očistiti po vsaki uporabi. S cevjo za zalivanje z njega sperite blato in umazanijo. Odstranite travo itd. z osi rotorja. Številko šasije čistite le z mokro krpo, sicer se lahko zgodi, da jo zbrisete. Med čiščenjem ne uporabljajte visokotlačnega razpršilnika.

## **Vzdrževanje ohišja verige**

---

Ohišje verige je tovarniško podmazano z mastjo TEXACO Multifak EP0. Tega postopka ni treba ponavljati.

## **Motor**

---

Za pravilno uporabo in vzdrževanje motorja glejte spremljajoči priročnik za uporabo motorja.

Naprava je bila dobavljena sestavljena in tovarniško preizkušena.

Vendar pa morate zaradi varnosti pred začetkom dela preveriti nivo olja v motorju.



## Hramba

---

Če predvidevate, da boste napravo za dlje časa pospravili in da je ne boste potrebovali, upoštevajte spodnja navodila. To bo zagotovilo dolgo življenjsko dobo naprave.

S cevjo za zalivanje z njega sperite blato in umazanijo. Odstranite travo itd. z osi rotorja. Številko šasije čistite le z moko krpo, sicer se lahko zgodi, da jo zbrisete. Med čiščenjem ne uporabljajte visokotlačnega razpršilnika.

Prekopalnik obrišite z vlažno krpo, tako da očistite vse površine. Površine obrišite z naoljeno krpo, da ne bi zarjavele.

Napravo vedno spravljajte v suhem, čistem prostoru.

## Odpravljanje težav

---

Motor se ne zažene:

1. Preverite, ali je gumb start/stop pravilno nastavljen.
2. Preverite, da svečka ni pokvarjena.
3. Preverite, da je ležišče svečke pravilno nameščeno.
4. Če je nameščen ventil za gorivo, preverite, da je odprt.
5. Preverite, ali je čok odprt.
6. Preverite uporabniški priročnik za nadaljnje nasvete za odpravljanje težav.

Motor ne teče enakomerno:

1. Preverite, ali je bil čok spuščen.
2. Preverite, ali je bil bencin kontaminiran.

Če se rezila ne vrtijo:

1. Preverite, da med rezili ni ujet kamen. Odstranite kamenje, tako da snamete rezila.
2. Preverite, da se ni snel kabel čoka.
3. Preverite, da lahko kabel čoka aktivira motor, ko je odprt do konca.
4. Preverite, ali je V-jermen poškodovan.
5. Preverite, da je spojka jermena pravilno nameščena.

Rezila se prosto vrtijo, ko niso v zemlji:

1. Zaustavite motor, stopite v stik s prodajalcem.

## Specifikacije

---

<b>Model</b>	<b>Vision 700 TG</b>	<b>Vision 700 R</b>	<b>Vision 700 B</b>
Motor	PowerLine TG650B	Robin SP170	B&S Vanguard
Dolžina (mm)	1300	1300	1300
Širina (mm)	630	630	630
Višina (mm)	990	990	990
Delovna širina (mm)	690	690	690
Teža (kg)	68	68	68
Delovna širina z vmesnimi rezili (mm)	970	970	970
Ročaj	Nastavljiv	Nastavljiv	Nastavljiv
Prestava naprej	2	2	2
Vzratna prestava	1	1	1
Delovna globina (mm)	280	280	280

## Hitro premikajoči se deli

---

Izdelki blagovne znamke 'Texas' so kriti z 2-letno garancijo za napake pri izdelavi. Garancija ne pokriva hitro se premikajočih delov, kot so:

Jermeni  
Kabli  
Škripci  
Ročaji

Svečke  
Tesnila  
Membrane

Hitro premikajoče se dele krije 1-letna garancija. Rezervnih delov in stroškov zamenjave zgornjih delov garancija ne krije.

## Índice

---

Precauções de segurança .....	66
Montagem.....	67
Vestuário.....	68
Utilização .....	68
Sistema de marchas .....	70
Ajuste do patim de profundidade .....	70
Ajuste das rodas de apoio .....	71
Ajuste da direcção .....	71
Limpeza do motocultivador .....	71
Manutenção do corpo da corrente.....	71
Motor.....	71
Armazenagem .....	71
Resolução de problemas .....	72
Especificações.....	73
Peças móveis .....	73

### **Peças sobresselentes**

Pode ser encontrada uma lista de peças sobresselentes para o produto em questão no nosso sítio web **www.texas.dk**

Se é capaz de especificar o número do produto actual, isso pode facilitar a rapidez do envio das peças sobresselentes.

Para comprar peças sobresselentes, entre em contacto com o vendedor mais perto de si. Pode encontrar uma lista de vendedores no sítio web da Texas.

Esperamos que aproveite a utilização do seu novo motocultivador. Temos a certeza de que esta máquina irá superar todas as suas expectativas. Para tirar o máximo proveito da sua nova máquina, leia este manual do utilizador atentamente. Ao lê-lo, poupar-lhe-á problemas desnecessários no futuro. Preste particular atenção às precauções de segurança, indicadas com este símbolo:



### **Precauções de segurança**

---

As precauções de segurança devem ser cumpridas na totalidade quando utiliza o motocultivador. Familiarize-se com este manual de instruções antes de arrancar a máquina. Assegure-se de que pode parar a máquina imediatamente e desligar o motor no caso de um acidente. Todas as instruções de segurança e manutenção do motocultivador destinam-se a garantir a sua segurança.



Um motocultivador não deve ser utilizado para outros fins sem serem os descritos neste manual do utilizador.



Utilize apenas acessórios e peças sobresselentes de origem. As peças de montagem não aprovadas podem aumentar o risco de problemas e, por este motivo, não são permitidas. O fabricante não pode assumir a responsabilidade por qualquer ferimento ou dano causado pela montagem de peças que não sejam de origem.



Antes de utilizar a máquina pela primeira vez, o utilizador deve ser orientado pelo vendedor ou por outra pessoa qualificada.



O operador da máquina responsabiliza-se pela segurança de outras pessoas que possam estar próximas da máquina. Nunca utilize a máquina quando outras pessoas, em particular, crianças ou animais estejam próximas da máquina.



É proibida a utilização da máquina por menores de idade.



A máquina apenas deve ser emprestada a pessoas que estão familiarizadas com o seu funcionamento.



O manual de instruções deve ser sempre fornecido com a máquina.



O motocultivador apenas deve ser utilizado por pessoas calmas, saudáveis e capazes. Se o trabalho é cansativo, devem ser feitos intervalos regulares. Não utilize a máquina estando sob a influência de álcool.



Verifique sempre se os parafusos e as porcas estão bem aparafusados antes de arrancar a máquina.



Verifique sempre o nível do óleo do motor antes de arrancar a máquina.



Verifique sempre o lubrificante do motor antes de arrancar a máquina.



**"Atenção! Lâminas rotativas"**  
**É perigoso utilizar a máquina em declives acentuados!**  
**Utilize a máquina apenas em áreas onde possa ser utilizada em segurança!**



## Montagem

1. A Figura A mostra o conteúdo da caixa:
  - 1) Motocultivador
  - 2) Manípulo
  - 3) Protecções laterais
  - 4) Suporte da roda
  - 5) Rodas de apoio
  - 6) Lâminas exteriores
  - 7) Rotores extensíveis
  - 8) Consola traseira
  - 9) Patim de profundidade
  - 10) 6 pernos com chaveta e contrapinos
  - 11) 2 pernos com chaveta e contrapinos
  - 12) 10 parafusos e porcas para montagem das protecções laterais
  - 13) Manual do utilizador

2. A Figura B mostra a montagem dos manípulos superiores. Utilize o parafuso e a porca de aperto fornecidos. Note que o parafuso passa pela mola. Ver Figura B, 2. A porca dianteira deve ser desaparafusada antes da montagem. Ver Figura B, 1.
3. Figura C.  
Monte a roda no suporte da roda como mostrado na Figura 1.
4. Figura D.  
Monte o conjunto do suporte da roda completo como mostrado.
5. Figura E  
Monte a consola traseira como mostrado. Utilize os pernos com chaveta fornecidos.
6. Figura H.  
Monte as lâminas do motocultivador com os contrapinos fornecidos.  
É importante que a margem de corte das lâminas do motocultivador esteja voltada para a frente como mostrado na Figura H, 1.
7. Figura I.  
Monte as protecções laterais como mostrado. Utilize os parafusos e as porcas fornecidos.
8. Encha o depósito com combustível e óleo de acordo com as instruções do manual do motor.

## Vestuário

---

Ao utilizar a máquina, use vestuário de trabalho aderente, luvas de trabalho resistentes, protectores auditivos e botas antiderrapantes com biqueiras em aço.



## Utilização

---

Antes de utilizar a máquina, retire todos os objectos estranhos da área. As pedras, os vidros, os ramos de árvores e outros objectos semelhantes podem danificar o motocultivador. Verifique também se os parafusos do motocultivador estão aparafusados.

**Não sobrecarregue o motocultivador. Utilize-o sempre com cuidado.**

Arrancar:

Regule o acelerador para abrir totalmente. (Figura J, 1)

Regule o interruptor do motor para "ON".

Regule a alavanca do estrangulador do motor para "Estrangulador".

Se o motor está montado com uma válvula do combustível, mude para "ON".

Assim que o motor arranque, ajuste a velocidade do motor movimentando o braço do

estrangulador do motor para "ACTIVAR".

Parar:

Regule o acelerador para o mínimo. (Figura J, 1)

Regule o interruptor do motor para "OFF".

Se o motor está montado com uma válvula do combustível, mude para "OFF".

Ao pressionar o manípulo da embraiagem, o sistema de marchas é ligado e o motocultivador movimenta-se para trás e para a frente, dependendo do sistema de marchas que escolher. Tenha cuidado para que o motocultivador não funcione em marcha atrás quando se coloca de costas voltadas para algum objecto, como por exemplo, uma árvore ou parede.

O manípulo preto é utilizado para movimentar o motocultivador para a frente. O manípulo vermelho é utilizado para movimentar o motocultivador para trás. Tenha cuidado para que o motocultivador não recue quando se coloca de costas voltadas para algum objecto, como por exemplo, uma árvore ou parede.

As lâminas do motocultivador arrastam a máquina para a frente. Por outras palavras, a velocidade da máquina depende da quantidade de gasolina que o depósito contém. Se prende o motocultivador, as lâminas escavam a terra.

Se o motocultivador tende a escavar em profundidade, há várias coisas que pode fazer. O conjunto das lâminas, esquerda e direita, pode ser mudado. Isso significa que o motocultivador utilizará a parte de trás das lâminas para cultivar e, sendo assim, não escavará em profundidade tão facilmente. Além disso, as protecções laterais podem ser montadas. Isso ajuda a impedir que o motocultivador escave em profundidade.

Baixar as rodas de apoio também ajudará a impedir que o motocultivador escave em profundidade.

O patim de profundidade deve ser sempre colocado no nível acima se for esse o caso. Ver também a secção sobre o ajuste do patim de profundidade.

A velocidade do motocultivador é regulada não apenas pela velocidade do motor, mas também pelo patim de profundidade, que se situa na parte traseira da máquina.

Não cultive um solo muito húmido, pois formar-se-ão montículos de terra, os quais são difíceis de separar. Um solo seco e duro pode precisar de ser cultivado duas vezes.

As lâminas exteriores podem ser retiradas se o motocultivador estiver a ser utilizado entre carreiros de plantas ou plantações estreitos. Isso diminui a extensão da terra a cultivar.

A terra pode ser cultivada em dois sentidos, sendo assim alcançando um óptimo resultado de cultivo.

Figura M.

É importante que não tente prender o motocultivador. Deve tentar utilizar a máquina de um modo confortável e descontraído.

## Sistema de marchas

---

O motocultivador tem duas marchas: marcha à frente e marcha atrás.



**R - N - 2 - N - 1**

A alavanca do sistema de marchas tem 5 posições: R - N - 2 - N - 1.

A primeira marcha é engrenada quando a alavanca da marcha é pressionada o mais possível para a direita, no sentido do manípulo.

Esta marcha é a marcha mais lenta e é recomendada para lavrar a terra, por exemplo.

Figura L, 2.

A segunda marcha é engrenada quando a alavanca da marcha é pressionada para a esquerda, sem ser no sentido do manípulo.

Esta marcha é a marcha mais rápida e também é recomendada para a velocidade do motocultivador.

Figura L, 2.

A marcha atrás é engrenada quando a alavanca da marcha é pressionada o mais possível para a esquerda, sem ser no sentido do manípulo.

Figura L, 2.

A marcha neutra está entre os níveis 2 e 1.

Figura L, 2.

Certifique-se sempre de que selecciona a marcha adequada antes de accionar a embraiagem (Figura 4, b).

## Ajuste do patim de profundidade

---

O patim de profundidade pode ser ajustado para cultivar cinco profundidades diferentes. Quanto mais profundo o patim de profundidade escava o solo, mais profundo será o cultivo pelo trabalho das lâminas e mais lentamente a máquina avançará. Ao utilizar a escavação correcta a sua carga de trabalho será mais leve. O patim de profundidade precisará de ser ajustado para se adequar às condições do solo, e recomendamos que faça várias tentativas até ver qual a profundidade que o patim de profundidade deve escavar antes de decidir qual a regulação que funciona melhor.

Para ajustar o patim de profundidade, puxe-o para a frente e para cima até alcançar a altura que prefere.

Posicione o patim de profundidade na vertical e baixe-o para um dos níveis.

O patim de profundidade pode ser ajustado para se adequar a várias profundidades de cultivo. Quanto mais profundo o patim de profundidade escava a terra, mais profundo será o trabalho do motocultivador. A regulação correcta depende das condições da terra.

Figura F/G.

## **Ajuste das rodas de apoio**

---

O conjunto das rodas traseiras é montado na máquina. Podem ser ajustadas para a altura necessária pressionando o pedal para a frente com o seu pé. Levante ou baixe o motocultivador até as rodas de apoio ficarem com a altura necessária. Solte o pedal. Figura K.

## **Ajuste da direcção**

---

A altura e o ângulo da direcção podem ser ajustados. Pode ser vantajoso ajustar a direcção para a esquerda ou para a direita durante o cultivo. Pode evitar andar sobre a terra cultivada. Utilize a roda mostrada na Figura L, 1.

## **Limpeza do motocultivador**

---

O motocultivador deve ser limpo depois da sua utilização. Utilize uma mangueira de jardim para lavar sujidade e terra. Retire qualquer tipo de relva, etc. do eixo do rotor. O número do chassis apenas deve ser limpo com um pano húmido, caso contrário há o risco de se poder apagar. Evite utilizar uma mangueira de alta pressão durante a limpeza.

## **Manutenção do corpo da corrente**

---

O corpo da corrente é oleado na fábrica com o lubrificante TEXACO Multifak EP0. Este processo não precisa de ser repetido.

## **Motor**

---

Para utilização e manutenção correctas do motor, consulte o manual que acompanha o motor.

A sua máquina é entregue montada e vem testada da fábrica.

No entanto, por motivos de segurança deve verificar o óleo do motor antes de o arrancar.

## **Armazenagem**

---

Se a máquina provavelmente vier a ser armazenada durante um longo período de tempo, siga as instruções abaixo. Estas instruções garantirão uma vida útil da máquina mais longa.

Utilize uma mangueira de jardim para lavar sujidade e terra. Retire qualquer tipo de relva, etc. do eixo do rotor. O número do chassis apenas deve ser limpo com um pano húmido, caso contrário há o risco de se poder apagar. Evite utilizar uma mangueira de alta pressão durante a limpeza.

Limpe o motocultivador com um pano húmido para que todas as superfícies sejam limpas. Limpe as superfícies a fundo com um pano embebido em óleo para evitar a ferrugem.

Deve armazenar sempre a sua máquina num local seco e limpo.



## Resolução de problemas

---

O motor não arranca:

1. Verifique se o botão ON/OFF está regulado correctamente.
2. Verifique se a vela de ignição não tem nenhum defeito.
3. Verifique se a tomada da vela de ignição está montada correctamente.
4. Se houver uma válvula de combustível, verifique se está aberta.
5. Verifique se o estrangulador está aberto.
6. Consulte o manual do motor para mais informações sobre resolução de problemas.

O motor não está a trabalhar normalmente:

1. Verifique se o estrangulador foi solto.

Se as lâminas não se

movimentam rotativamente:

2. Verifique se o petróleo não está contaminado.
1. Verifique se não há pedras presas nas lâminas. Retire as pedras desmontando as lâminas.
2. Verifique se o cabo do acelerador não se desmontou.
3. Verifique se o cabo do acelerador pode accionar o motor quando totalmente aberto.
4. Verifique se a correia em "V" não tem nenhum defeito.
5. Verifique se o conjunto das correias está ajustado correctamente.

As lâminas continuam a movimentar-se quando retiradas da terra:

1. Pare o motor e entre em contacto com o seu vendedor.

## Especificações

---

<b>Modelo</b>	Vision 700 TG	Vision 700 R	Vision 700 B
Motor	PowerLine TG650B	Robin SP170	B&S Vanguard
Comprimento (mm)	1300	1300	1300
Largura (mm)	630	630	630
Altura (mm)	990	990	990
Largura de trabalho (mm)	690	690	690
Peso (kg)	68	68	68
Largura de trabalho com lâminas intermédias (mm)	970	970	970
Manípulo	Ajustável	Ajustável	Ajustável
Motor dianteiro	2	2	2
Motor traseiro	1	1	1
Profundidade de trabalho (mm)	280	280	280

## Peças móveis

---

Os produtos com a marca “Texas” estão cobertos por uma garantia de 2 anos contra defeitos de fabrico. A garantia não cobre as peças móveis, como por exemplo:

Correias

Cabos

Polias

Manípulos

Velas de ignição

Juntas

Diafragmas

As peças móveis estão cobertas por uma garantia de 1 ano. As peças sobresselentes e os custos de substituição das peças indicadas acima não estão cobertos pela garantia.

## Obsah

---

Bezpečnostní upozornění .....	74
Sestava.....	75
Oděv .....	76
Provoz.....	76
Rychlostní stupně .....	77
Nastavení radličky .....	78
Nastavení pomocných koleček .....	78
Čištění kypříče .....	78
Údržba krytu řetězu .....	78
Motor.....	79
Skladování .....	79
Rady při problémech.....	79
Technické údaje.....	80
Rychle se pohybující díly .....	80

### Náhradní díly

Seznam náhradních dílů pro daný produkt naleznete na stránkách  společnosti na adrese **www.texas.dk**. Pokud znáte číslo produktu, urychlí se celý proces vydání  potřebných náhradních dílů.

Pokud chcete zakoupit náhradní díly, kontaktujte svého nejbližšího prodejce. Seznam dostupných prodejců naleznete na webových stránkách společnosti Texas.

Přejeme vám hodně spokojenosti s novým kypříčem. Jsme přesvědčeni o tom, že toto zařízení splní všechna vaše očekávání. Abyste využili co nejvíce možností svého nového zařízení, přečtěte si pečlivě pokyny uvedené v této uživatelské příručce. Předejdete tak případným pozdějším problémům. Zvýšenou pozornost věnujte především bezpečnostním upozorněním označeným následujícím symbolem:



### Bezpečnostní upozornění

---









Při používání kypříče je třeba bezpodmínečně dodržovat všechna uvedená bezpečnostní opatření. Před spuštěním zařízení se seznamte s pokyny uvedenými v této uživatelské příručce. Ujistěte se, že jste schopni v případě nehody zařízení ihned zastavit a vypnout motor. Všechna bezpečnostní upozornění a pokyny pro údržbu byly navrženy tak, aby při jejich dodržení byla zajištěna vaše bezpečnost.



Kypříč je třeba provozovat výhradně způsobem popsaným v této uživatelské příručce.



Používejte výhradně příslušenství určené pro toto zařízení a originální náhradní díly. Při montáži neschválených dílů hrozí zvýšené riziko vzniku problémů. Jejich použití je tedy zakázáno. Výrobce nenes zodpovědnost za zranění a škody vzniklé v důsledku montáže jiných než originálních dílů.

- 
-  Před prvním použitím zařízení musí být uživatel poučen o provozu tohoto zařízení prodejcem nebo jinou kvalifikovanou osobou.
- 
-  Obsluhující pracovník je zodpovědný za bezpečnost osob pohybujících se v bezprostřední blízkosti zařízení. Zařízení nikdy nepoužívejte, pokud se v jeho blízkosti pohybují jiné osoby, především děti nebo zvířata.
- 
-  Zařízení nesmí používat mladiství.
- 
-  Zařízení smí být zapůjčeno pouze osobám poučeným o jeho správném použití.
- 
-  K zařízení musí být vždy přiložena uživatelská příručka.
- 
-  Kypříč smí obsluhovat pouze odpočaté osoby s dobrým zdravotním stavem a dobrou fyzickou kondicí. Osoba obsluhující zařízení by měla pravidelně odpočívat. Zařízení nepoužívejte, pokud jste požili alkohol.
- 
-  Před použitím zařízení se vždy ujistěte, že jsou všechny matice a šrouby správně dotaženy.
- 
-  Před spuštěním zařízení vždy zkontrolujte hladinu oleje v motoru.
- 
-  Před spuštěním zařízení vždy zkontrolujte, že je převodové ústrojí dostatečně promazáno.
- 



**„Upozornění! Otáčející se čepele!“  
Je nebezpečné používat zařízení ve strmých svazích!  
Zařízení používejte pouze v oblastech, kde je jeho  
provoz bezpečný!**



---

## Sestava

---

1. Na obrázku A je zobrazen obsah balení:
  - 1) Kypříč s motorem
  - 2) Rukojeť
  - 3) Boční ochranný kryt
  - 4) Držák kola
  - 5) Pomocná kolečka
  - 6) Vnější čepele
  - 7) Rotory
  - 8) Zadní konzole
  - 9) Radlička
  - 10) Šroub se závlačkou (6 ks)
  - 11) Šroub se závlačkou (2 ks)
  - 12) Šrouby a matice k montáži bočních ochranných krytů (10 ks)
  - 13) Uživatelská příručka
2. Na obrázku B je zobrazen postup montáže horní rukojeti. Použijte dodaný šroub a tlačítko. Všimněte si, že šroub prochází pružinou (obr. B, 2). Před montáží je třeba povolit přední šroub (viz obr. B, 1).
3. Obr. C.  
Namontujte kolečko na držák kola, jak je zobrazeno na obrázku 1.

4. Obr. D.  
Namontujte celou sestavu s držáky kol, jak je zobrazeno na obrázku.
5. Obr. E □  
Pomocí přiložených šroubů se závlačou namontujte zadní konzolu, jak je zobrazeno na obrázku.
6. Obr. H.  
Pomocí přiložených závlaček namontujte čepele kypřiče.  
Ostrá hrana čepele kypřiče musí směřovat dopředu, jak je zobrazeno na obrázku H, 1.
7. Obr. I.  
Namontujte boční ochranné kryty (viz obrázek). Použijte přitom přiložené šrouby a matice.
8. Doplňte palivo a olej podle pokynů uvedených v návodu k obsluze motoru.

## Oděv

---

Při použití zařízení používejte přiléhavý pracovní oděv, hrubé pracovní rukavice, chrániče sluchu a boty s protiskluzovou podrážkou a ocelovou špičkou.



## Provoz

---

Před použitím zařízení odstraňte z příslušné oblasti použití všechny nadbytečné předměty. Kameny, sklo, větve a podobné předměty mohou kypřič poškodit. Zkontrolujte také, že jsou šrouby kypřiče dotažené.

**Kypřič nepřetěžujte. Při práci s kypřičem buďte vždy opatrní.**

Spuštění zařízení:

Nastavte páčku plynu do zcela otevřené polohy. (Obr. J, 1)

Přepněte spínač zapalování do polohy „ON“ (Zapnuto).

Nastavte páčku sytiče do polohy „Choker“ (Sycení).

Pokud je motor vybaven ventilem paliva, přepněte jej do polohy „ON“ (Zapnuto).

Když motor běží, nastavte požadované otáčky tak, že páčku sytiče posunete do polohy „RUN“ (Běh).

Zastavení zařízení:

Nastavte páčku plynu do polohy nízkého plynu. (Obr. J, 1)

Přepněte spínač zapalování do polohy „OFF“ (Vypnuto).

Pokud je motor vybaven ventilem paliva, přepněte jej do polohy „OFF“ (Vypnuto).

Ved aktivering af koblingshåndtaget tilkobles gearret og fræsereen kører henholdsvis frem eller tilbage, afhængig af gearvalg. Vær opmærksom på ikke at bakke, hvis du står med ryggen mod forhindringer, for eksempel et træ eller en mur.

Stisknutím páčky spojky se zařadí zvolený rychlostní stupeň a kypřič se rozjede dozadu

nebo dopředu. Kypřič neprovozujte se zařazenou zpátečkou, pokud stojíte otočeni zády k objektu, jako je například strom nebo zeď.

Černá páčka umožňuje pohyb kypřiče vpřed. Červená páčka umožňuje pohyb kypřiče vzad. Kypřič neprovozujte se zařazenou zpátečkou, pokud stojíte otočeni zády k objektu, jako je například strom nebo zeď.

Čepele kypřiče pohánějí zařízení vpřed. Jinými slovy, rychlost pohybu zařízení závisí na množství plynu, které má k dispozici. Pokud kypřiči bráníte v pohybu vpřed, čepele se zarávají do země.

Pokud se čepele kypřiče zarávají hlouběji do země, proveďte některé z následujících opatření. Pravou a levou čepel lze přestavit. To znamená, že kypřič bude využívat ke kypření zadní část čepele. Čepel se tedy nebude zarávat do země tak snadno. Mimo to lze namontovat boční ochranné kryty, které zajistí, aby se čepele nezarávaly hlouběji do země.

Lze také snížit pomocná kolečka.

V tomto případě musí být radlička vždy v horní zarážce. Přečtěte si část o nastavení radličky.

Rychlost pohybu zařízení není regulována pouze otáčkami motoru, ale také záběrem radličky, která se nachází za zařízením.

Zařízení nepoužívejte ke kypření příliš mokré půdy. Tvoří se hroudy, které je obtížné rozdrolit. Suchá a tvrdá půda může vyžadovat opakované kypření.

Při použití zařízení v úzkém prostoru mezi rostlinami a plodinami řádcích lze demontovat vnější čepele. Sníží se tak šířka záběru.

Půdu lze kypřit dvěma směry, což zajišťuje optimální kvalitu kypření.

Obr. M.

V žádném případě nebraňte kypřiči v pohybu. Používání zařízení musí být pohodlné a příjemné.

## Rychlostní stupně

Kypřič má k dispozici dva rychlostní stupně vpřed a jeden rychlostní stupeň vzad.



**R - N - 2 - N - 1**

Řadicí páčka má čtyři polohy: R - N - 2 - N - 1

Pokud řadicí páčku zatlačíte do pravé koncové polohy směrem k rukojeti, zařadí se první rychlostní stupeň.

Jedná se o nejpomalejší rychlost vhodnou například k orání.

Obr. L, 2.

Pokud řadicí páčku zatlačíte doleva směrem od rukojeti, zařadí se druhý rychlostní stupeň. Jedná se o nejvyšší a doporučenou provozní rychlost kypřiče.

Obr. L, 2.

Pokud řadicí páčku zatlačíte do levé koncové polohy směrem od rukojeti, zařadí se zpátečka.

Obr. L, 2.

Neutrál se nachází mezi druhým a prvním rychlostním stupněm.

Obr. L, 2.

Před aktivací spojky se ujistěte, že je zařazen správný rychlostní stupeň (obr. 4, b).

### **Nastavení radličky**

---

Lze nastavit až pět pracovních hloubek záběru radličky. Čím hlouběji radlička zabírá, tím hlouběji se nacházejí kypřicí čepele a zpomaluje se pohyb zařízení. Nastavením správné hloubky záběru si usnadníte práci. Hloubku záběru radličky je třeba nastavit tak, aby vyhovovala podmínkám půdy. Doporučujeme, abyste zkusili nastavit několik hloubek záběru radličky a poté se rozhodli, které nastavení je nejvhodnější.

Hloubku záběru radličky nastavíte tak, že ji zatáhnete k sobě a vysunete nahoru do požadované výšky.

Nastavte radličku vertikálně a spusťte ji do požadovaného zářezu.

Lze nastavit několik pracovních hloubek záběru radličky. Čím hlouběji radlička zabírá, tím hlouběji probíhá kypření. Správné nastavení závisí na podmínkách půdy.

Obr. F/G.

### **Nastavení pomocných koleček**

---

Zadní sada koleček je přimontovaná k zařízení. Požadovanou výšku nastavíte tak, že nohou zatlačíte pedál dopředu. Nadzvednutím nebo snížením kypřiče nastavte kolečka do požadované polohy. Uvolněte pedál.

Obr. K.

### **Nastavení řídicího ústrojí**

---

Výšku a úhel natočení řídicího ústrojí lze nastavit. Může být výhodné nastavit řídicí ústrojí při kultivaci půdy doleva nebo doprava. Zabráníte tak tomu, abyste šlapali po kypřené půdě. Použijte kolečko (viz obr. L, 1).

### **Čištění kypřiče**

---

Po použití je třeba kypřič vyčistit. Pomocí zahradní hadice smyjte stopy půdy a hlínu. Z hřídele rotoru odstraňte trávu a ostatní předměty. Číslo uvedené na šasi je třeba čistit pouze pomocí vlhkého hadříku. V opačném případě může být smazáno. Nepoužívejte vysokotlaké čisticí zařízení.

### **Údržba krytu řetězu**

---

Kryt řetězu je ve výrobě promazán mazivem TEXACO Multifak EP0. Toto promazání je dostačující a není je třeba opakovat.

## Motor

---

Informace o správném používání a údržbě motoru naleznete v přiloženém návodu k obsluze motoru.

Zařízení je dodáváno ve složeném stavu a jeho funkčnost byla při výrobě ověřena.

Z bezpečnostních důvodů doporučujeme před uvedením zařízení do provozu zkontrolovat hladinu oleje.

## Skladování

---

Pokud zařízení nebudete delší dobu používat, postupujte podle následujících pokynů. Zajistíte tak delší životnost vašeho zařízení.

Pomocí zahradní hadice smyjte stopy půdy a hlínu. Z hřídele rotoru odstraňte trávu a ostatní předměty. Číslo uvedené na šasi je třeba čistit pouze pomocí vlhkého hadříku. V opačném případě může být smazáno. Nepoužívejte vysokotlaké čisticí zařízení. Otřete všechny vnější plochy kypříče vlhkým hadrem do čista. Otřete spodní část kypříče hadrem navlhčeným olejem, abyste zabránili korozi.

Zařízení musíte vždy skladovat na suchém a čistém místě.

## Rady při problémech

---

Motor nespouští:

1. Hlavní vypínač musí být nastaven ve správné poloze.
2. Zkontrolujte, zda není zapalovací svíčka poškozená.
3. Zásuvka zapalovací svíčky musí být správně zapojená.
4. Pokud je namontován ventil paliva, ověřte, že je v otevřené poloze.
5. Sytič musí být v otevřené poloze.
6. Další pokyny naleznete v návodu k použití motoru.

Motor neběží plynule:

1. Sytič musí být uvolněný.
2. Zkontrolujte čistotu nafty.

Čepele se neotáčejí:

1. Zkontrolujte, zda mezi čepelimi nejsou zachyceny kameny. Případné kameny odstraníte tak, že demontujete čepel.
2. Kabel páčky plynu musí být správně zapojený.
3. Pokud je páčka plynu ve zcela otevřené poloze, musí se nastartovat motor.
4. Zkontrolujte, zda není klínový řemen poškozený.
5. Přesvědčte se, zda je řemenová spojka správně seřízená.

Čepele se otáčejí, přestože nejsou v kontaktu s půdou:

1. Zatavte motor a kontaktujte svého prodejce.



## Technické údaje

Model	Vision 700 TG	Vision 700 R	Vision 700 B
Motor	PowerLine TG650B	Robin SP170	B&S Vanguard
Délka v mm	1300	1 300	1 300
Šířka v mm	630	630	630
Výška v mm	990	990	990
Provozní šířka v mm	690	690	690
Hmotnost v kg	68	68	68
Provozní šířka s čepeli ve střední poloze v mm	970	970	970
Rukojeť	Nastavitelná	Nastavitelná	Nastavitelná
Rychlostní stupeň pro jízdu vpřed	2	2	2
Rychlostní stupeň pro jízdu vzad	1	1	1
Provozní hloubka v mm	280	280	280

## Rychle se pohybující díly

Na výrobní vady produktů značky Texas se vztahuje dvouletá záruka. Záruka nepokrývá poškození rychle se pohybujících dílů. Jsou to:

řemeny,  
kabely,  
řemenice,  
držadla,

zapalovací svíčky,  
těsnění,  
membrány.

Na rychle se pohybující díly se vztahuje jednoletá záruka. Tato záruka nekryje vzniklé náklady na náhradní díly a výměnu poškozených dílů.

## Съдържание

Мерки за безопасност .....	81
Сглобяване .....	82
Облекло .....	83
Употреба .....	83
Скоростни предавки .....	85
Регулиране на дълбочината на работния плуг .....	85
Регулиране на опорните колела .....	85
Регулиране на посоката на движение .....	86
Почистване на мотофрезата .....	86
Поддръжка на картера на веригата .....	86
Двигател .....	86
Съхранение .....	86
Отстраняване на проблеми .....	87
Технически характеристики .....	88
Бързо движещи се части .....	88

### Резервни части

Резервните части за въпросния продукт може да намерите на нашата интернет страница [www.texas.dk](http://www.texas.dk)

Ако е възможно да посочите продуктовия номер, това ще ускори доставката на резервни части.

За закупуване на резервни части, се обърнете към най-близкия до вас доставчик. Може да намерите списък на доставчиците на интернет страницата на фирма Texas.

Надяваме се да сте доволни от новата си мотофреза. Сигурни сме, че качествата на тази машина ще отговорят на всичките ви очаквания. За да получите най-добър резултат от новата си машина, моля прочетете внимателно тези инструкции за експлоатация. Това ще ви помогне да избегнете излишни проблеми по-късно. Обърнете специално внимание на мерките за безопасност, които са обозначени с този символ:



### Мерки за безопасност

---

Мерките за безопасност трябва да се спазват изцяло когато използвате мотофрезата. Запознайте се с тези инструкции за експлоатация преди започване на работа с машината. Уверете се, че може да спрете машината веднага и да изключите двигателя в случай на авария. Всички инструкции за безопасност и поддръжка на мотофрезата са направени с цел да осигурят безопасност.



Мотофрезата не трябва да се използва по друг начин, освен описания в това ръководство.



Използвайте само аксесоари и оригинални резервни части. Поставяне на неодобрени части може да увеличи риска от проблеми и поради това не е разрешено. Производителят не може да бъде подведен под отговорност за

---

вреда или щета, причинени от монтирането на неоригинални части

---



Преди да използва машината за първи път, потребителят трябва да бъде инструктиран за начина на работа от търговеца или друго квалифицирано лице.

---



Лицето, което работи с машината е отговорно за безопасността на другите хора в близост. Никога не използвайте машината когато наблизо има други хора, особено деца, или животни.

---



На непълнолетните не трябва да бъде разрешавано да работят с машината.

---



Машината трябва да се дава на лица, които са запознати с нейното функциониране.

---



Инструкциите за експлоатация трябва винаги да бъдат предоставяни с машината.

---



С мотофрезата трябва да работят само лица, които са отпочинали, здрави и във форма. Ако работата е уморителна, трябва да се правят редовни почивки. Не използвайте машината след употреба на алкохол.

---



Винаги роверявайте, преди да започнете работа, дали болтовете и гайките са добре затегнати.

---



Винаги, преди работа, проверявайте нивото на маслото в двигателя .

---



Винаги проверявайте смазването на колелата.

---



**"ВНИМАНИЕ! Въртящи се ножове"**  
Използването на машината по стръмни склонове е опасно!  
Използвайте машината само на места, където е безопасно да се работи!



---

## Сглобяване

---

1. Изображение А показва съдържанието на кутията:
  - 1) Мотофреза с двигател
  - 2) Дръжка
  - 3) Страничен предпазител
  - 4) Конзола за колела
  - 5) Опорни колела
  - 6) Външни ножове
  - 7) Носещи ротори
  - 8) Задна конзола
  - 9) Дълбочина на работен плуг
  - 10) Болт с клиновидна глава с шплинт X 6
  - 11) Болт с клиновидна глава с шплинт X 2
  - 12) Винтове и гайки за монтаж на страничните предпазители x 10
  - 13) Ръководство

2. ИНа изображение Б е показан монтажа на горното кормило. Използвайте предоставените болт и ръкохватка. Моля обърнете внимание, че болтът минава през пружината, Изображение Б, 2.  
Предният болт трябва да бъде разхлабен преди монтажа, вж. Изображение Б, 1.
3. Изображение В.  
Поставете колелото на конзолата както е показано на фиг. 1.
4. Изображение Г.  
Монтирайте целият комплект скоби както е показано.
5. Не използвайте машината след употреба на алкохол.
6. Изображение Д.  
Монтирайте ножовете на мотофрезата с предоставените шплинти  
Важно е острието на ножа да е обърнато към предната част, както е показано на Изображение Д, 1.
7. Изображение I.  
Поставете страничните предпазители както е показано.  
Използвайте предоставените винтове и гайки.
8. Налейте гориво и масло, според инструкциите в ръководството за машината.

## Облекло

---

Когато работите с машината, носете подходящи прилепнало работно облекло, твърди работни ръкавици, протектори на ушите и неплъзгащи се ботуши със стоманени бомбета.



## Употреба

---

Преди да използвате машината, отстранете всякакви ненужни предмети от района. Камъни, стъкло, клони и други подобни предмети могат да повредят мотофрезата. Също така проверете дали болтовете върху мотофрезата са затегнати.

**Не претоварвайте мотофрезата. Използвайте я внимателно.**

Стартиране:

Отворете клапата на газта максимално. (Изображение Ж, 1)

Задайте бутон запалване включен "ON" (Вкл.).

Задайте ниво на дроселната клапа на "Choker"

Ако моторът има вентил за подаване на гориво, включете "ON" (Вкл.)

След като двигателят вече е запален, регулирайте скоростта му чрез настройка на ръчката на дросела на "RUN" (Работа).

Спиране:

Подайте на мотофрезата минимална газ. (Изображение Ж, 1)

Задайте бутон запалване изключен "OFF" (Изкл).

Ако моторът е снабден с вентил за подаване на гориво, изключете "OFF"(Изкл).

При натискане дръжката на съединителя, скоростта ще бъде задействана и мотофрезата ще се движи назад или напред, в зависимост от вашия избор на предавка. Внимавайте да не насочите мотофрезата в обратна посока когато стоите с гръб към даден обект, например дърво или стена.

Черната дръжка се използва за движение на мотофрезата напред.

Червената дръжка се използва за движение на мотофрезата назад. Внимавайте при задвижване на мотофрезата назад, когато стоите с гръб към даден обект, например дърво или стена.

Ножовете на мотофрезата движат машината напред. С други думи, скоростта на машината зависи от това колко газ ѝ давате. Ако натискате мотофрезата отзад, остриетата копаят в земята.

Ако мотофрезата е с тенденция да копае надолу, има няколко неща, които можете да направите, за да избегнете проблема. Например, може да се сменят местата на лявата и дясна фреза. Това означава, че мотофрезата ще използва задния ход на фрезата, и по този начин те няма да копаят надолу толкова лесно. Освен това, страничните предпазители могат да бъдат монтирани. Това също помага мотофрезата да не копае надолу.

Свалянето на опорните колела също ще попречи на мотофрезата да копае надолу.

В този случай, дълбочината на работния плуг трябва винаги да се поставя в горната степен. Виж също раздела за регулиране на дълбочината на работния плуг . Скоростта на мотофрезата се регулира не само от оборотите на двигателя, но и от дълбочината на работния плуг, който се намира отзад на машината.

Не обработвайте много влажна почва, тъй като ще се образуват буци пръст, и е трудно да се разпаднат. Сухата и твърда почва може да се наложи да се обработва два пъти.

Външните дискове могат да бъдат махнати, ако мотофрезата се използва между тесни редове от растения и култури. Това намалява ширината на обработване.

Теренът може да се обработва в две посоки, като по този начин постигате оптимално обработване.

Изображение М.

Важно е да не се опитвате да натискате двигателя назад. Работата с машината трябва да бъде удобна и без напрежение.

## Скоростни предавки

---

Мотофрезата има две предни предавки и една задна.

**R - N - 2 - N - 1**

Скоростният лост има четири позиции: R - N - 2 - N - 1

Първа предавка се включва когато скоростният лост се поставя в крайна дясна позиция, близо към дръжката. Това е най-бавната скорост и се препоръчва, например за набраздяване.

Изображение L, 2.

Втората предавка се включва когато лостът е наляво, далеч от дръжката. Това е най-бързата скорост и освен това е препоръчителната скорост за мотофрезата.

Изображение L, 2.

Задната предавка се включва когато лостът е възможно в най-лява позиция, далеч от дръжката.

Изображение L, 2.

Неутралната предавка е между 2 и 1.

Изображение L, 2.

Преди отпускане на съединителя винаги проверявайте дали сте избрали правилната предавка (Изображение 4,b).

## Регулиране на дълбочината на работния плуг

---

Плугът може да се регулира за работа на пет различни дълбочини. Колкото по-дълбоко плугът е в земята, толкова по-дълбоко ще загребват ножовете и по-бавно ще се движи мотофрезата. Правилната дълбочина на обработване улеснява правата работата ви по-лека. Дълбочината на работа трябва да се регулира в зависимост от почвата, затова се препоръчва в началото да се направят няколко опита, за да се види колко дълбоко ще влиза плугът в почвата, преди да решите коя от настройките е най-подходяща.

За регулиране на работната дълбочина, дръпнете плуга назад и нагоре до достигане на предпочитаната височина.

Поставете плугът вертикално и ниско в един от зъбците.

Плугът може да се регулира до получаване на различна дълбочина на обработка на почвата. Колкото по-дълбоко навлиза в почвата плугът, толкова по-дълбоко ще бъде оранта. Правилната настройка зависи от състоянието на почвата за обработване.

Изображение F/G.

## Регулиране на опорните колела

---

Към машината има комплект от задни опорни колела. Те могат да се поставят на определена височина чрез натискане с крак на педала напред. След което, повдигнете или спуснете мотофрезата докато опорните колела достигнат необходимата височина. После отпуснете педала.

Изображение K.

## **Регулиране на посоката на движение**

---

Може да регулирате височината и ъгълът на движение. Регулирането на посоката надясно или наляво по време на обработка на почвата може да се зададе предварително. По този начин, вие ще избегнете стъпването върху вече обработената почва.

Изображение L, 1.

## **Почистване на мотофрезата**

---

Мотофрезата трябва да се почиства след работа. Измийте пръстта и нечистотиите с помощта на градински маркуч. Отстранете тревата и друго от ротора. Номерът на шасито трябва да бъде почистен с мокър парцал иначе рискувате да бъде заличен. Не използвайте водоструйка.

## **Поддръжка на картера на веригата**

---

Картерът на веригата е смазан фабрично с TEXACO Multifak EP0 грес. Не е необходимо да се повтаря тази операция.

## **Двигател**

---

За правилна употреба и поддръжка на двигателя се консултирайте с ръководството за двигателя.

Вашата машина е доставена окомплектована и тествана в завода.

Въпреки това, с цел безопасност, преди включване на машината трябва да се провери дали има масло в двигателя.

## **Съхранение**

---

Ако машината трябва да остане неизползвана за един по-дълъг период от време, следвайте инструкциите по-долу. Това ще осигури по-дълъг живот на машината.

Отстранете пръстта и нечистотиите с помощта на градински малкуч. Отстранете трева и други от ротора. Номерът на шасито трябва да се почисти с влажен парцал, иначе ще бъде заличен. Не използвайте водоструйка.

Почистете мотофрезата с влажен парцал. Почистете вътрешните части с намастен парцал, за да избегнете поява на ръжда.

Винаги съхранявайте машината на сухо и чисто място.

## Отстраняване на проблеми

---

Двигателят не запалва:

1. Проверете дали бутонът Вкл/Изкл е правилно поставен.
2. Проверете дали няма изгоряла запалваща свещ.
3. Проверете дали накрайникът на кабела за запалващата свещ е поставен добре.
4. Ако има клапа за горивото, проверете дали е отворена.
5. Проверете дали дроселната клапа е отворена.
6. Консултирайте се с ръководството за двигателя за други проблеми.

Двигателят не работи нормално:

1. Проверете дали дроселната клапа е отворена.

Ако ножовете не се въртят:

2. Проверете дали горивото не е замърсено.
1. Проверете дали няма заседнал камък в тях. Извадете камъка като разхлабите ножовете.
2. Проверете дали дроселният кабел не е разхлабен.
3. Проверете дали дроселният кабел може да задвижи мотора когато е напълно отворен.
4. Проверете дали ремъкът не е скъсан.
5. Уверете се, че свързката на ремъка е регулирана правилно.

Ножовете продължават да се въртят когато ги извадите от почвата:

1. Спрете двигателя и се свържете с доставчика.



## Технически характеристики

Модел	Vision 700 TG	Vision 700 R	Vision 700 B
Двигател	PowerLine TG650B	Robin SP170	B&S Vanguard
Дължина (мм)	1300	1300	1300
Ширина (мм)	630	630	630
Височина (мм)	990	990	990
Работна широчина между фрезите (мм)	690	690	690
Тегло (кг)	68	68	68
Работна широчина на междинните ножове (мм)	970	970	970
Дръжка	Регулируема	Регулируема	Регулируема
Предна предавка	2	2	2
Задна предавка	1	1	1
Работна дълбочина (мм)	280	280	280

## Бързо движещи се части

Продуктите с марката 'Texas' имат 2 години гаранция за производствени дефекти. Гаранцията не се отнася за бързодвижещи се части като:

Колани

Кабели

Ролки

Запалващи устройства

Запалващи свещи

Уплътнители

Мембрани

Бързодвижещите се части имат 1 година гаранция. Условието по гаранцията на горепосочените части не покрива разходите за резервните части и замяната им.

**DK CE Overensstemmelseserklæring**

Texas Andreasen Petersen A/S

Erklærer herved at materiel :

Vision 700 TG

Er i overensstemmelse med følgende direktiver :

2006 / 95 / EC

Materiellet er udført i henhold til følgende standarder :

EN 709 : 1997 + A4

Målt lydtryk

Lpa - dB(A) : 98

Garanteret lydtryk

Lwa -dB(A) : 99

Vibration

Vision 700 TG

m<sup>2</sup> m/s : 6.21

Serienummer :

Vision 700 TG

1001004210000 -&gt; 1001004211000

1101004210000 -&gt; 1101004211000

Serienummer :

Vision 700 TG

1001004510000 -&gt; 1001004511000

1001004510000 -&gt; 1001004511000

**Texas Andreas Petersen A/S**Knullen 22, DK-5260 Odense S  
01.08.2010Verner Hansen  
Administrerende Direktør**GB CE Certificate of conformity**

Texas Andreasen Petersen A/S

Hereby certifies that the following :

Vision 700 TG

Is in compliance with following directive :

2006 / 95 / EC

The material conforms with the following :

EN 709 : 1997 + A4

Measured sound power level

Lpa - dB(A) : 98

Guaranteed sound power level

Lwa -dB(A) : 99

Vibration

Vision 700 TG

m<sup>2</sup> m/s : 6.21

Serialnumber :

Vision 700 TG

1001004210000 -&gt; 1001004211000

1101004210000 -&gt; 1101004211000

Serialnumber :

Vision 700 TG

1001004510000 -&gt; 1001004511000

1001004510000 -&gt; 1001004511000

**Texas Andreas Petersen A/S**Knullen 22, DK-5260 Odense S  
01.08.2010Verner Hansen  
Managing director**DE CE-Konformitätserklärung**

Texas Andreasen Petersen A/S

Erklärt, dass die Gerät :

Vision 700 TG

Steht im Einklang mit den folgenden Richtlinien :

2006 / 95 / EC

Das Gerät ist gemäß den folgenden Normen :

EN 709 : 1997 + A4

Gemessener Schalleistungspegel

Lpa - dB(A) : 98

Garantierter Schalleistungspegel

Lwa -dB(A) : 99

Vibration

Vision 700 TG

m<sup>2</sup> m/s : 6.21

Seriell :

Vision 700 TG

1001004210000 -&gt; 1001004211000

1101004210000 -&gt; 1101004211000

Seriell :

Vision 700 TG

1001004510000 -&gt; 1001004511000

1001004510000 -&gt; 1001004511000

**Texas Andreas Petersen A/S**Knullen 22, DK-5260 Odense S  
01.08.2010Verner Hansen  
Geschäftsführer

**F CE Certificat de conformité**

Texas Andreasen Petersen A/S

Déclare l'équipement :

Vision 700 TG

Conforme aux directives suivantes :

2006 / 95 / EC

Le matériel est fabriqué selon les normes suivantes :

EN 709 : 1997 + A4



Niveau de puissance acoustique mesuré

Lpa - dB(A) : 98

Niveau de puissance acoustique garanti

Lwa -dB(A) : 99

Vibration

Vision 700 TG

m<sup>2</sup> m/s : 6.21

En série :

Vision 700 TG

1001004210000 -&gt; 1001004211000

1101004210000 -&gt; 1101004211000

En série :

Vision 700 TG

1001004510000 -&gt; 1001004511000

1001004510000 -&gt; 1001004511000

**Texas Andreas Petersen A/S**

Knullen 22, DK-5260 Odense S

01.08.2010

Verner Hansen

Directeur Général

**PL Deklaracja zgodności CE**

Texas Andreasen Petersen A/S

Niniejszym zaświadcza, że :

Vision 700 TG

Jest zgodny z następującymi dyrektywami :

2006 / 95 / EC

Wyrób jest zgodny z następującymi normami :

EN 709 : 1997 + A4



Mierzona moc dźwięku

Lpa - dB(A) : 98

Gwarantowany ciśnienia

Lwa -dB(A) : 99

Poziom wibracji

Vision 700 TG

m<sup>2</sup> m/s : 6.21

Seryjny :

Vision 700 TG

1001004210000 -&gt; 1001004211000

1101004210000 -&gt; 1101004211000

Seryjny :

Vision 700 TG

1001004510000 -&gt; 1001004511000

1001004510000 -&gt; 1001004511000

**Texas Andreas Petersen A/S**

Knullen 22, DK-5260 Odense S

01.08.2010

Verner Hansen

Dyrektor Zarządzania

**RUS Декларация соответствия ЕС**

Texas Andreasen Petersen A/S

Настоящим удостоверяет, что:

Vision 700 TG

Отвечает требованиям следующей директивы:

2006 / 95 / EC

Материалы соответствуют следующим директивам:

EN 709 : 1997 + A4



Измеренный уровень звукового давления

Lpa - dB(A) : 98

Гарантированный уровень звуковой мощности

Lwa -dB(A) : 99

уровень вибраций

Vision 700 TG

m<sup>2</sup> m/s : 6.21

Серийный :

Vision 700 TG

1001004210000 -&gt; 1001004211000

1101004210000 -&gt; 1101004211000

Серийный :

Vision 700 TG

1001004510000 -&gt; 1001004511000

1001004510000 -&gt; 1001004511000

**Texas Andreas Petersen A/S**

Knullen 22, DK-5260 Odense S

01.08.2010

Verner Hansen

Генеральный директор

**DK CE Overensstemmelseserklæring**

Texas Andreasen Petersen A/S

Erklærer herved at materiel :

Vision 700 B

Er i overensstemmelse med følgende direktiver :

2006 / 95 / EC

Materiellet er udført i henhold til følgende standarder :

EN 709 : 1997 + A4

Målt lydtryk

Lpa - dB(A) : 104

Garanteret lydtryk

Lwa -dB(A) : 103

Vibration

Vision 700 B

m<sup>2</sup> m/s : 6.21

Serienummer :

Vision 700 B

1001004310000 -&gt; 1001004311000

1101004310000 -&gt; 1101004311000

Serienummer :

Vision 700 B

1001004610000 -&gt; 1001004611000

1001004610000 -&gt; 1001004611000

**Texas Andreas Petersen A/S**

Knullen 22, DK-5260 Odense S

01.08.2010

Verner Hansen

Administrerende Direktør

**GB CE Certificate of conformity**

Texas Andreasen Petersen A/S

Hereby certifies that the following :

Vision 700 B

Is in compliance with following directive :

2006 / 95 / EC

The material conforms with the following :

EN 709 : 1997 + A4

Measured sound power level

Lpa - dB(A) : 104

Guaranteed sound power level

Lwa -dB(A) : 103

Vibration

Vision 700 B

m<sup>2</sup> m/s : 6.21

Serialnumber :

Vision 700 B

1001004310000 -&gt; 1001004311000

1101004310000 -&gt; 1101004311000

Serialnumber :

Vision 700 B

1001004610000 -&gt; 1001004611000

1001004610000 -&gt; 1001004611000

**Texas Andreas Petersen A/S**

Knullen 22, DK-5260 Odense S

01.08.2010

Verner Hansen

Managing director

**DE CE-Konformitätserklärung**

Texas Andreasen Petersen A/S

Erklärt, dass die Gerät :

Vision 700 B

Steht im Einklang mit den folgenden Richtlinien :

2006 / 95 / EC

Das Gerät ist gemäß den folgenden Normen :

EN 709 : 1997 + A4

Gemessener Schalleistungspegel

Lpa - dB(A) : 104

Garantierter Schalleistungspegel

Lwa -dB(A) : 103

Vibration

Vision 700 B

m<sup>2</sup> m/s : 6.21

Seriell :

Vision 700 B

1001004310000 -&gt; 1001004311000

1101004310000 -&gt; 1101004311000

Seriell :

Vision 700 B

1001004610000 -&gt; 1001004611000

1001004610000 -&gt; 1001004611000

**Texas Andreas Petersen A/S**

Knullen 22, DK-5260 Odense S

01.08.2010

Verner Hansen

Geschäftsführer

**F CE Certificat de conformité**

Texas Andreasen Petersen A/S

Déclare l'équipement :

Vision 700 B

Conforme aux directives suivantes :

2006 / 95 / EC

Le matériel est fabriqué selon les normes suivantes :

EN 709 : 1997 + A4



Niveau de puissance acoustique mesuré

Lpa - dB(A) : 104

Niveau de puissance acoustique garanti

Lwa -dB(A) : 103

Vibration

Vision 700 B

m<sup>2</sup> m/s : 6.21

En série :

Vision 700 B

1001004310000 -&gt; 1001004311000

1101004310000 -&gt; 1101004311000

En série :

Vision 700 B

1001004610000 -&gt; 1001004611000

1001004610000 -&gt; 1001004611000

**Texas Andreas Petersen A/S**

Knullen 22, DK-5260 Odense S

01.08.2010

Verner Hansen

Directeur Général

**PL Deklaracja zgodności CE**

Texas Andreasen Petersen A/S

Niniejszym zaświadcza, że :

Vision 700 B

Jest zgodny z następującymi dyrektywami :

2006 / 95 / EC

Wyrób jest zgodny z następującymi normami :

EN 709 : 1997 + A4



Mierzona moc dźwięku

Lpa - dB(A) : 104

Gwarantowany ciśnienia

Lwa -dB(A) : 103

Poziom wibracji

Vision 700 B

m<sup>2</sup> m/s : 6.21

Seryjny :

Vision 700 B

1001004310000 -&gt; 1001004311000

1101004310000 -&gt; 1101004311000

Seryjny :

Vision 700 B

1001004610000 -&gt; 1001004611000

1001004610000 -&gt; 1001004611000

**Texas Andreas Petersen A/S**

Knullen 22, DK-5260 Odense S

01.08.2010

Verner Hansen

Dyrektor Zarządzania

**RUS Декларация соответствия ЕС**

Texas Andreasen Petersen A/S

Настоящим удостоверяет, что:

Vision 700 B

Отвечает требованиям следующей директивы:

2006 / 95 / EC

Материалы соответствуют следующим директивам:

EN 709 : 1997 + A4



Измеренный уровень звукового давления

Lpa - dB(A) : 104

Гарантированный уровень звуковой мощности

Lwa -dB(A) : 103

уровень вибраций

Vision 700 B

m<sup>2</sup> m/s : 6.21

Серийный :

Vision 700 B

1001004310000 -&gt; 1001004311000

1101004310000 -&gt; 1101004311000

Серийный :

Vision 700 B

1001004610000 -&gt; 1001004611000

1001004610000 -&gt; 1001004611000

**Texas Andreas Petersen A/S**

Knullen 22, DK-5260 Odense S

01.08.2010

Verner Hansen

Генеральный директор

**DK CE Overensstemmelseserklæring**

Texas Andreasen Petersen A/S

Erklærer herved at materiel :

Vision 700 R

Er i overensstemmelse med følgende direktiver :

2006 / 95 / EC

Materiellet er udført i henhold til følgende standarder :

EN 709 : 1997 + A4

Målt lydtryk

Lpa - dB(A) : 99

Garanteret lydtryk

Lwa -dB(A) : 98

Vibration

Vision 700 R

m<sup>2</sup> m/s : 6.21

Serienummer :

Vision 700 R

1001004410000 -&gt; 1001004411000

1101004410000 -&gt; 1101004411000

Serienummer :

Vision 700 R

1001004710000 -&gt; 1001004711000

1001004710000 -&gt; 1001004711000

**Texas Andreas Petersen A/S**Knullen 22, DK-5260 Odense S  
01.08.2010Verner Hansen  
Administrerende Direktør**GB CE Certificate of conformity**

Texas Andreasen Petersen A/S

Hereby certifies that the following :

Vision 700 R

Is in compliance with following directive :

2006 / 95 / EC

The material conforms with the following :

EN 709 : 1997 + A4

Measured sound power level

Lpa - dB(A) : 99

Guaranteed sound power level

Lwa -dB(A) : 98

Vibration

Vision 700 R

m<sup>2</sup> m/s : 6.21

Serialnumber :

Vision 700 R

1001004410000 -&gt; 1001004411000

1101004410000 -&gt; 1101004411000

Serialnumber :

Vision 700 R

1001004710000 -&gt; 1001004711000

1001004710000 -&gt; 1001004711000

**Texas Andreas Petersen A/S**Knullen 22, DK-5260 Odense S  
01.08.2010Verner Hansen  
Managing director**DE CE-Konformitätserklärung**

Texas Andreasen Petersen A/S

Erklärt, dass die Gerät :

Vision 700 R

Steht im Einklang mit den folgenden Richtlinien :

2006 / 95 / EC

Das Gerät ist gemäß den folgenden Normen :

EN 709 : 1997 + A4

Gemessener Schalleistungspegel

Lpa - dB(A) : 99

Garantierter Schalleistungspegel

Lwa -dB(A) : 98

Vibration

Vision 700 R

m<sup>2</sup> m/s : 6.21

Seriell :

Vision 700 R

1001004410000 -&gt; 1001004411000

1101004410000 -&gt; 1101004411000

Seriell :

Vision 700 R

1001004710000 -&gt; 1001004711000

1001004710000 -&gt; 1001004711000

**Texas Andreas Petersen A/S**Knullen 22, DK-5260 Odense S  
01.08.2010Verner Hansen  
Geschäftsführer

**F CE Certificat de conformité**

Texas Andreasen Petersen A/S

Déclare l'équipement :

Vision 700 R

Conforme aux directives suivantes :

2006 / 95 / EC

Le matériel est fabriqué selon les normes suivantes :

EN 709 : 1997 + A4

Niveau de puissance acoustique mesuré

Lpa - dB(A) : 99

Niveau de puissance acoustique garanti

Lwa -dB(A) : 98

Vibration

Vision 700 R

m<sup>2</sup> m/s : 6.21

En série :

Vision 700 R

1001004410000 -&gt; 1001004411000

1101004410000 -&gt; 1101004411000

En série :

Vision 700 R

1001004710000 -&gt; 1001004711000

1001004710000 -&gt; 1001004711000

**Texas Andreas Petersen A/S**

Knullen 22, DK-5260 Odense S

01.08.2010

Verner Hansen

Directeur Général

**PL Deklaracja zgodności CE**

Texas Andreasen Petersen A/S

Niniejszym zaświadcza, że :

Vision 700 R

Jest zgodny z następującymi dyrektywami :

2006 / 95 / EC

Wyrób jest zgodny z następującymi normami :

EN 709 : 1997 + A4

Mierzona moc dźwięku

Lpa - dB(A) : 99

Gwarantowany ciśnienia

Lwa -dB(A) : 98

Poziom wibracji

Vision 700 R

m<sup>2</sup> m/s : 6.21

Seryjny :

Vision 700 R

1001004410000 -&gt; 1001004411000

1101004410000 -&gt; 1101004411000

Seryjny :

Vision 700 R

1001004710000 -&gt; 1001004711000

1001004710000 -&gt; 1001004711000

**Texas Andreas Petersen A/S**

Knullen 22, DK-5260 Odense S

01.08.2010

Verner Hansen

Dyrektor Zarządzania

**RUS Декларация соответствия ЕС**

Texas Andreasen Petersen A/S

Настоящим удостоверяет, что:

Vision 700 R

Отвечает требованиям следующей директивы:

2006 / 95 / EC

Материалы соответствуют следующим директивам:

EN 709 : 1997 + A4

Измеренный уровень звукового давления

Lpa - dB(A) : 99

Гарантированный уровень звуковой мощности

Lwa -dB(A) : 98

уровень вибраций

Vision 700 R

m<sup>2</sup> m/s : 6.21

Серийный :

Vision 700 R

1001004410000 -&gt; 1001004411000

1101004410000 -&gt; 1101004411000

Серийный :

Vision 700 R

1001004710000 -&gt; 1001004711000

1001004710000 -&gt; 1001004711000

**Texas Andreas Petersen A/S**

Knullen 22, DK-5260 Odense S

01.08.2010

Verner Hansen

Генеральный директор